

THOMSON

androidtv



mythomson.com



<https://tv.mythomson.com/en/Support/FAQs/>



<https://tv.mythomson.com/Support/Product-Registration/>

1. Bezpečnostní pokyny



Při extrémních povětrnostních podmínkách (bouřky, blesky) a dlouhé nečinnosti (odjezd na dovolenou) odpojte televizor od elektrické sítě.

Síťová zásuvka slouží k odpojení televizoru od elektrické sítě, a proto musí zůstat snadno přístupná. Pokud televizor není odpojen od elektrické sítě, bude zařízení přesto odebírat elektrickou energii, i když je televizor v pohotovostním režimu nebo vypnutý.

Poznámka: Při ovládání příslušných funkcí postupujte podle pokynů na obrazovce.

Důležité upozornění: Než začnete televizor instalovat a používat přečtěte si všechny následující pokyny.

VAROVÁNÍ

Toto zařízení je určeno k používání osobami (včetně dětí), které jsou toho schopny / mají zkušenosti s obsluhou takového zařízení bez dozoru, pokud jim osoba odpovědná za jejich bezpečnost neposkytlá dohled nebo pokyny týkající se používání zařízení.

- Tento televizor používejte v nadmořské výšce nižší než 2000 metrů nad mořem, na suchých místech a v oblastech s mírným nebo tropickým podnebím.
- Tento televizor je určený pro domácnost a podobné všeobecné použití, ale lze jej používat i na veřejných místech.
- Z důvodu větrání ponechte kolem televizoru alespoň 10 cm volného prostoru.
- Větrání by nemělo být znemožněno zakrytím nebo zablokováním větracích otvorů předměty, jako jsou noviny, ubrusy, záclony apod.
- Zástrčka napájecího kabelu by měla být snadno přístupná. Nepokládejte televizor, nábytek apod. na napájecí kabel. Poškozený napájecí kabel / zástrčka může způsobit požár nebo úraz elektrickým proudem. S napájecím kabelem manipulujte za zástrčku, neodpojujte televizor tahem za napájecí kabel. Nikdy se nedotýkejte napájecího kabelu / zástrčky mokřkýma rukama, protože by mohlo dojít ke zkratu nebo úrazu elektrickým proudem. Napájecí kabel nikdy nezaplétajte do uzlů ani jej nesvazujte s jinými kabely. Při poškození musí být kabel vyměněn, což by měl provádět pouze kvalifikovaný personál.
- Nevystavujte televizor kapajícím nebo stříkajícím tekutinám a nepokládejte na televizor nebo nad něj předměty naplněné tekutinami, jako jsou vázy, šálky apod. (např. na police nad přístrojem).
- Nevystavujte televizor přímému slunečnímu záření a neumísťujte na horní část televizoru nebo do jeho blízkosti otevřený oheň, například zapálené svíčky.
- Do blízkosti televizoru neumísťujte žádné zdroje tepla, jako jsou elektrické ohříváče, radiátory apod.
- Nepokládejte televizor na podlahu a šikmé plochy.
- Abyste zabránili nebezpečí udušení, uchovávejte plastové sáčky mimo dosah kojenců, dětí a domácích zvířat.
- Opatrně připevňte podstavec/stojan k televizoru. Pokud jsou na stojanu šrouby, pevně je utáhněte, aby se televizor nenakláněl. Šrouby neutahujte nadměrně.
- Nevyhazujte baterie do ohně nebo mezi nebezpečné či hořlavé materiály.

Varování

- Baterie nevystavujte nadměrnému teplu, například slunečnímu záření, ohni nebo podobně.
- Nadměrný akustický tlak ze sluchátek může způsobit ztrátu sluchu.



PŘEDEVŠÍM - NIKDY nedovolte nikomu, zejména dětem, tlačit nebo narážet do obrazovky, strkat cokoli do otvorů, štěrbin nebo jiných otvorů v přístroji.

1.1. Označení na výrobku

Následující symboly jsou na výrobku použity jako označení pro omezení a bezpečnostní opatření a bezpečnostní pokyny. Jednotlivá vysvětlení berte v úvahu pouze v případě, že výrobek má odpovídající označení. Tyto informace si z bezpečnostních důvodů poznamenejte.



Zařízení třídy II: Tento spotřebič má takovou konstrukci, že není nutné bezpečnostní připojení do uzemněné elektrické zásuvky.



Toto označení znamená, že tento výrobek se v rámci EU nesmí likvidovat společně s dalším odpadem z domácnosti. Šetrně zrecyklujte. Podpořte tak udržitelné opětovné využívání materiálů. Chcete-li použité zařízení vrátit, využijte místa pro vrácení a sběr nebo se obraťte na prodejce, u kterého jste výrobek zakoupili.

1.2. Varování

Baterii nesmí nikdo požířit; Nebezpečí popálení chemikáliemi; Tento výrobek nebo příslušenství dodávané s výrobkem může obsahovat baterii ve tvaru mince nebo knoflíku. Pokud dojde ke spolknutí baterie ve tvaru mince nebo knoflíku, může během pouhých 2 hodin způsobit vážné vnitřní popáleniny a vést až k úmrtí.

Nové a použité baterie uchovávejte mimo dosah dětí. Pokud se přihrádka na baterie nedá bezpečně zavřít, přestaňte výrobek používat a chraňte jej před dětmi.

Pokud se domníváte, že někdo baterie spolkl nebo umístil do některé části těla, okamžitě vyhledejte lékařskou pomoc.

Televizor může spadnout a někoho poranit nebo usmrtit. Mnoha úrazům, zejména u dětí, lze předejít jednoduchými opatřeními, jako jsou:

- VŽDY používejte pouze podstavce nebo stojany a způsoby montáže, které doporučil výrobce televizoru.
- VŽDY používejte nábytek, který televizor bezpečně unese.
- VŽDY se ujistěte, že televizor nepřesahuje přes okraj nábytku, na kterém je umístěn.
- VŽDY dětem vysvětlete, že je nebezpečné lézt na nábytek, aby dosáhly na televizor nebo jeho ovládací prvky.
- VŽDY ved'te kabely a šňůry připojené k televizoru tak, aby o ně nikdo nemohl zakopnout, zatáhnout za ně nebo je chytit.
- NIKDY nestavte televizor na nestabilní místo.
- NIKDY nestavte televizor na vysoký nábytek (například skříň nebo knihovny), aniž byste nábytek i televizor ukotvili k vhodné podpěře.
- Pokud televizor postavíte na nábytek, NIKDY mezi něj a nábytek nekladějte žádnou látku nebo jiné podobné věci.
- NIKDY neumísťujte na horní část televizoru nebo nábytku, na kterém je televizor umístěn, předměty, které by mohly děti svádět k lezení, jako jsou hračky a dálkové ovladače.
- Zařízení je vhodné pouze pro montáž ve výšce ≤ 2 m.

Pokud chcete stávající televizor přemístit, je nutné postupovat stejně jako v předchozím případě.

Zařízení, která jsou SÍŤOVOU ZÁSUVKOU nebo prostřednictvím jiného přístroje s uzemněním připojené k ochrannému zemnicímu vedení budovy a která jsou koaxiálním kabelem připojená k televiznímu distribučnímu systému, mohou za některých okolností způsobit riziko požáru. Zapojení do televizního distribučního systému musí být proto provedeno prostřednictvím zařízení, které poskytuje elektrickou izolaci pod určitým frekvenčním pásmem (galvanický izolátor).

1.3. Upozornění pro montáž na stěnu

- Před tím, než televizor připevníte na stěnu, si přečtete následující pokyny.
- Sada pro montáž na stěnu je volitelná. Pokud ji nedostanete spolu s televizorem, můžete ji získat u místního prodejce.
- Televizor neinstalujte na strop nebo na šikmou stěnu.
- K montáži na stěnu použijte předepsané šrouby a další příslušenství.

Šrouby na stěnu pevně utáhněte, aby televizor nespádl. Šrouby neutahujte nadměrně.

Obrázky a ilustrace v této uživatelské příručce jsou pouze orientační a mohou se lišit od skutečného vzhledu výrobku. Design a specifikace výrobku mohou být změněny bez předchozího upozornění.

	S (mm)	V (mm)	H (mm)	D (mm)
24"	100	100	4 (M4)	6
32"	100	100	6 (M6)	8
40"	200	200	6 (M6)	8
43"	200	200	6 (M6)	8
50"	200	200	6 (M6)	8
55"	200	200	6 (M6)	10
65"	200	200	6 (M6)	10
75"	400	200	8 (M8)	12
85"	500	400	8 (M8)	12

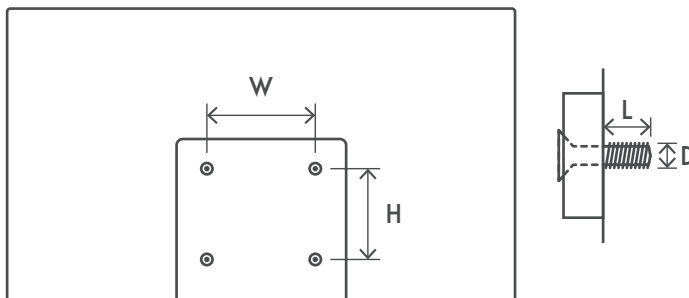

1.4. Zjednodušené EU prohlášení o shodě

Společnost StreamView tímto prohlašuje, že zařízení typu rádiového zařízení Smart TV je v souladu se směrnicí 2014/53/EU.

1.5. Aplikace a výkon

Rychlost stahování závisí na vašem internetovém připojení. Některé aplikace nemusí být ve vaší zemi nebo regionu dostupné. Služba Netflix je dostupná ve vybraných zemích. Ke streamování je vyžadováno členství. Další informace naleznete na www.netflix.com. Dostupnost jazyků Asistenty Google závisí na podpoře hlasového vyhledávání Google.

Ve výchozím nastavení je SW televizorů Thomson bez funkce PVR (nahrávání). Na následujícím odkazu si můžete stáhnout a nainstalovat vybranou funkci PVR. Mohou být účtovány další poplatky.

1.6. Ochrana osobních údajů

Poskytovatelé aplikací a poskytovatelé služeb mohou shromažďovat a používat technické údaje a související informace, včetně mimo jiné technických údajů tohoto zařízení, systému, aplikačního softwaru a periferních zařízení. Tyto údaje mohou používat ke zlepšování výrobků nebo k poskytování služeb či technologií, které vás osobně neidentifikují. K některým službám třetích stran, které jsou již v zařízení poskytovány nebo které jste instalovali po zakoupení výrobku, může být navíc požadována registrace pomocí osobních údajů. Některé služby mohou osobní údaje shromažďovat bez uvedení dalších varování. Společnost StreamView nemůže nést odpovědnost za případné porušení ochrany osobních údajů službami třetích stran.

2. Úvod a instalace podstavce

Děkujeme, že jste si vybrali náš výrobek. Brzy se budete těšit ze svého nového televizoru. Pečlivě si přečtěte tyto pokyny. Obsahují důležité informace, které vám pomohou získat z televizoru to nejlepší a zajistí bezpečnou a správnou instalaci a používání.

2.1. Vybalení a instalace

Vyjměte podstavec a televizor z obalu a položte je na stůl nebo jiný rovný povrch.

- Použijte rovný a pevný stůl nebo podobný rovný povrch, který unese váhu televizoru.
- Nedržte přístroj za panel obrazovky.
- Dbejte na to, abyste televizor nepoškrábali ani nerozbili.
- Nožičky podstavce jsou označené jako levá a pravá.

24" - 55"

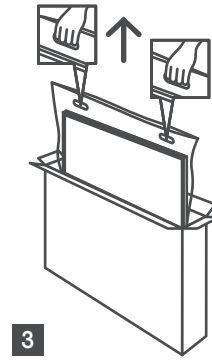
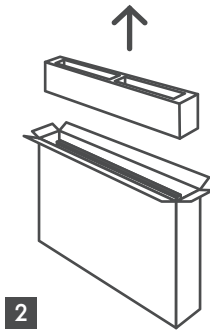
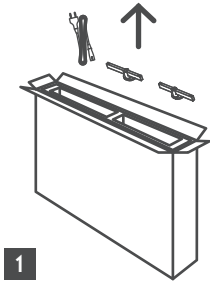

65" - 85" 

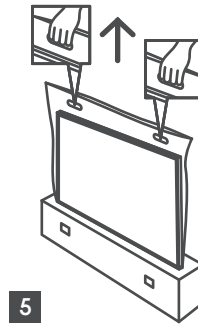
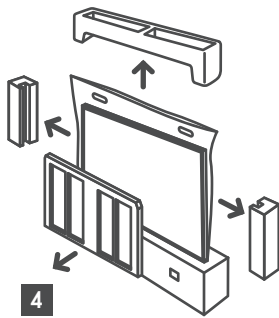
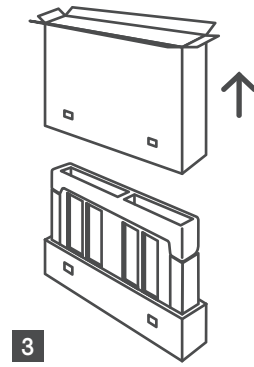
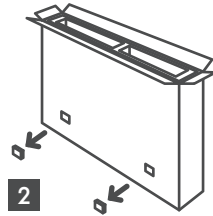
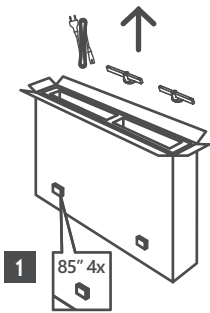

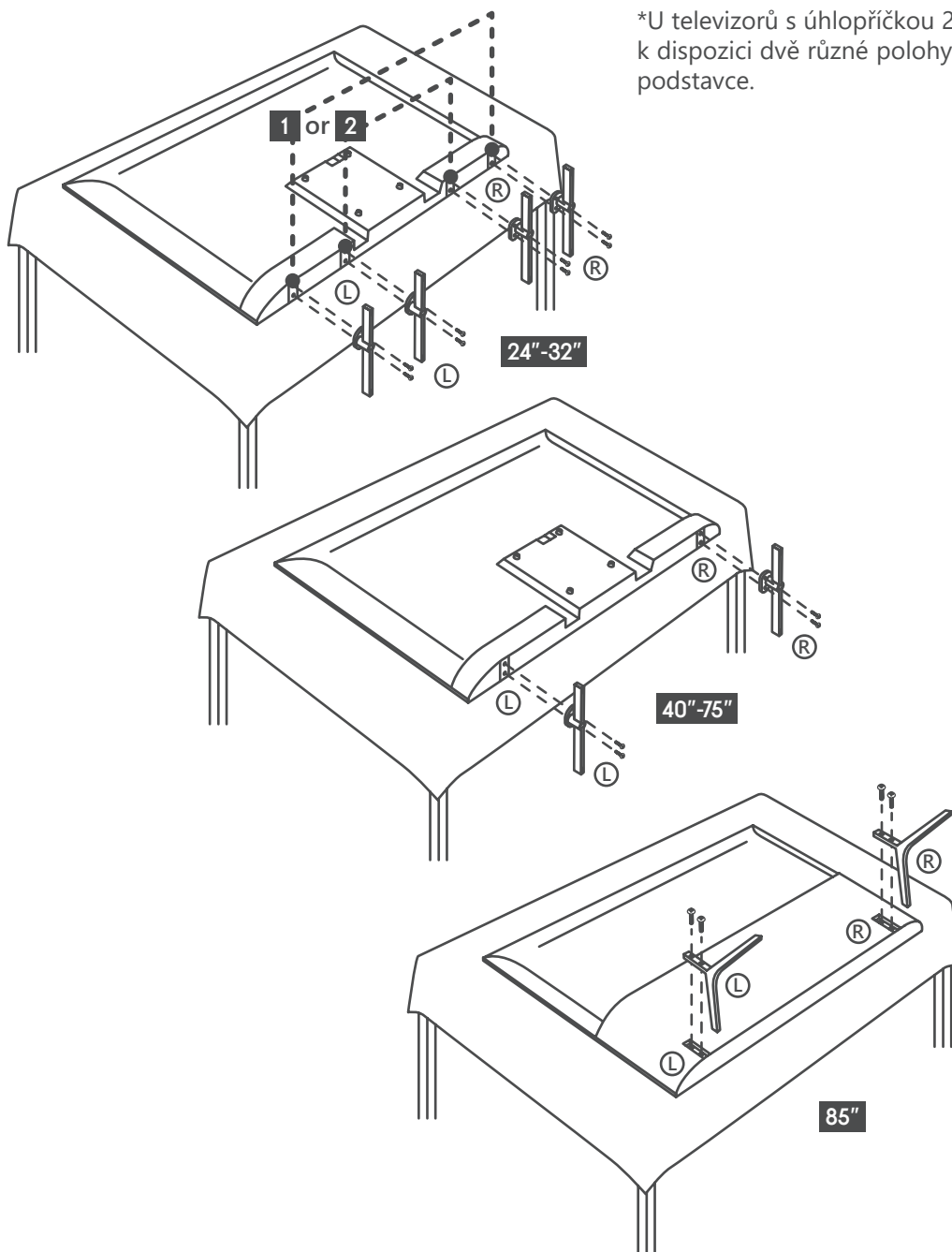

*U televizorů s úhlopříčkou 24" a 32" jsou k dispozici dvě různé polohy pro instalaci podstavce.

Televizor je také připraven pro nástěnný držák kompatibilní se standardem VESA. Pokud jej nedostanete spolu s televizorem, obraťte se na místního prodejce, u kterého si ho můžete zakoupit.

Otvory a rozměry pro instalaci nástěnného držáku:

	S (mm)	V (mm)	H (mm)	D (mm)
24"	100	100	4 (M4)	6
32"	100	100	6 (M6)	8
40"	200	200	6 (M6)	8
43"	200	200	6 (M6)	8
50"	200	200	6 (M6)	8
55"	200	200	6 (M6)	10
65"	200	200	6 (M6)	10
75"	400	200	8 (M8)	12
85"	500	400	8 (M8)	12

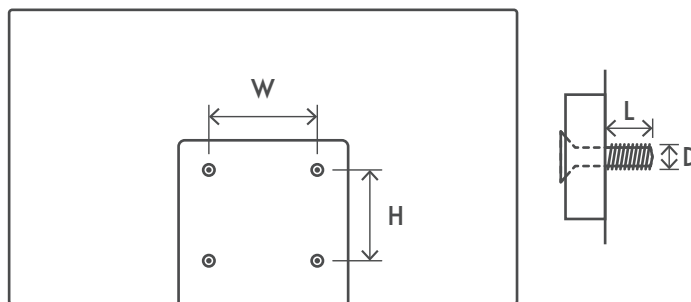

3. Tlačítka a připojení televizoru

Upozornění:



Pokud chcete k televizoru připojit nějaké zařízení, ujistěte se, že jsou televizor i zařízení vypnuté, a teprve poté zařízení připojte. Jakmile dokončíte připojení, můžete zařízení i televizor zapnout a používat je.



Nedotýkejte se portů HDMI a USB ani se k nim nepřibližujte, aby nedošlo k narušení těchto portů elektrostatickým výbojem při jejich používání. Může to způsobit, že televizor přestane fungovat nebo se dostane do nestandardního stavu.

Poznámka:

Skutečná poloha a uspořádání portů se může model od modelu lišit.

3.1. Tlačítko televizoru

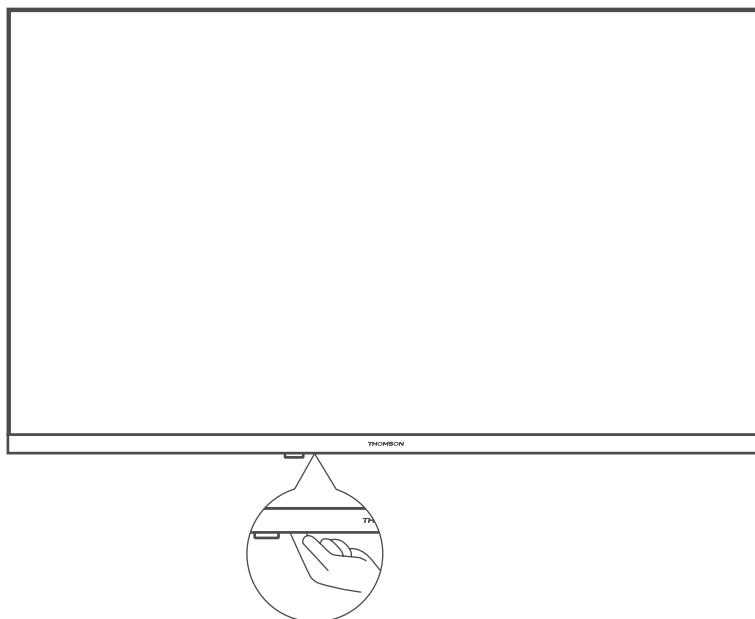

Stiskněte toto tlačítko v pohotovostním režimu, pokud chcete televizor zapnout/vypnout

3.2. Připojení



LAN

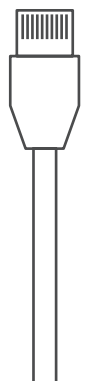

HDMI

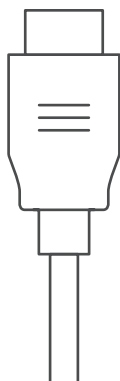

HDMI (ARC)



AUDIO OUT
Digital optical



USB
5 V= max. 500 mA

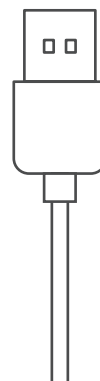

SATELLITE
13/18 V= 400 mA max



ANTENNA

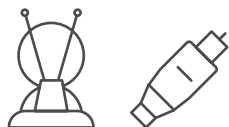

AV IN

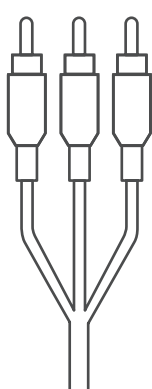

COMMON INTERFACE



CI+ Modul

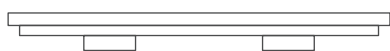
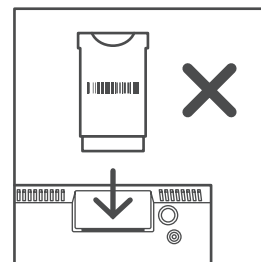
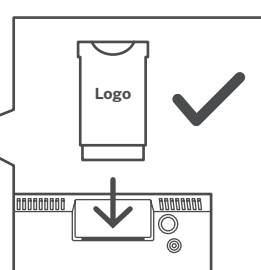

*silikonová zátka

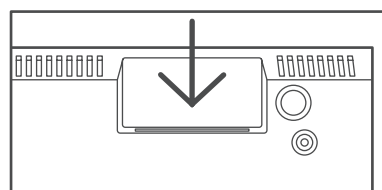

Poznámka Pokud má model na horní straně slot pro kartu CI, najdete na něj v sáčku s příslušenstvím silikonovou zátku (u modelů bez slotu pro kartu CI taková silikonová zátka není). Pokud kartu do slotu CI nepoužíváte, nasadte na něj silikonovou zátku.

4. Instalace televizoru

Umístění televizoru

Televizor umístěte na pevné místo, které unese jeho hmotnost. Chcete-li se vyvarovat nebezpečných situací, neumísťujte televizor do blízkosti vody nebo topení (např. světlo, svíčka, vytápěcí zařízení), neblokujte ventilaci na zadní straně televizoru.

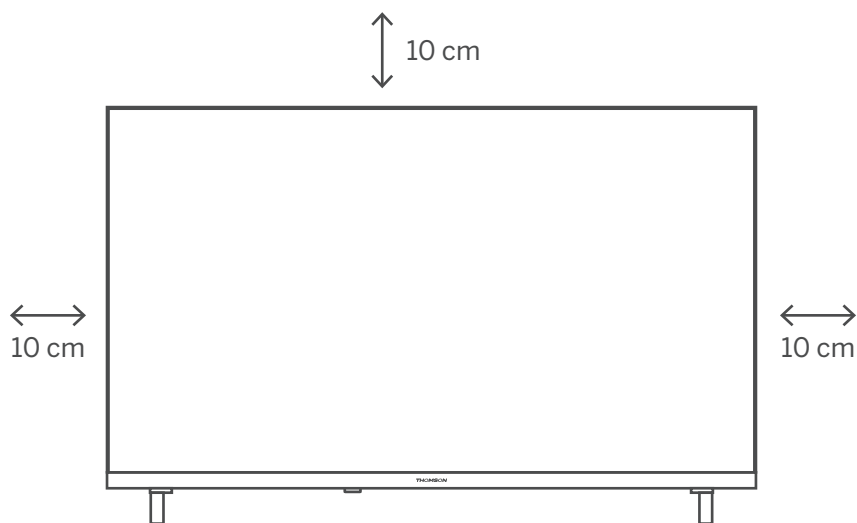

Připojení antény a napájení

1. Kabel antény připojte do anténní zástrčky na zadní straně televizoru.
2. Zapojte napájecí kabel televizoru (AC 100-240 V~ 50/60 Hz). Televizor přejde do pohotovostního režimu (svítí červeně).
3. Zapněte televizor stisknutím tlačítka napájení na televizoru nebo tlačítka napájení na dálkovém ovladači.
4. Pokud jste si zakoupili model televizoru s 12 V adaptérem v balení - pro připojení adaptéru k televizoru použijte správný port

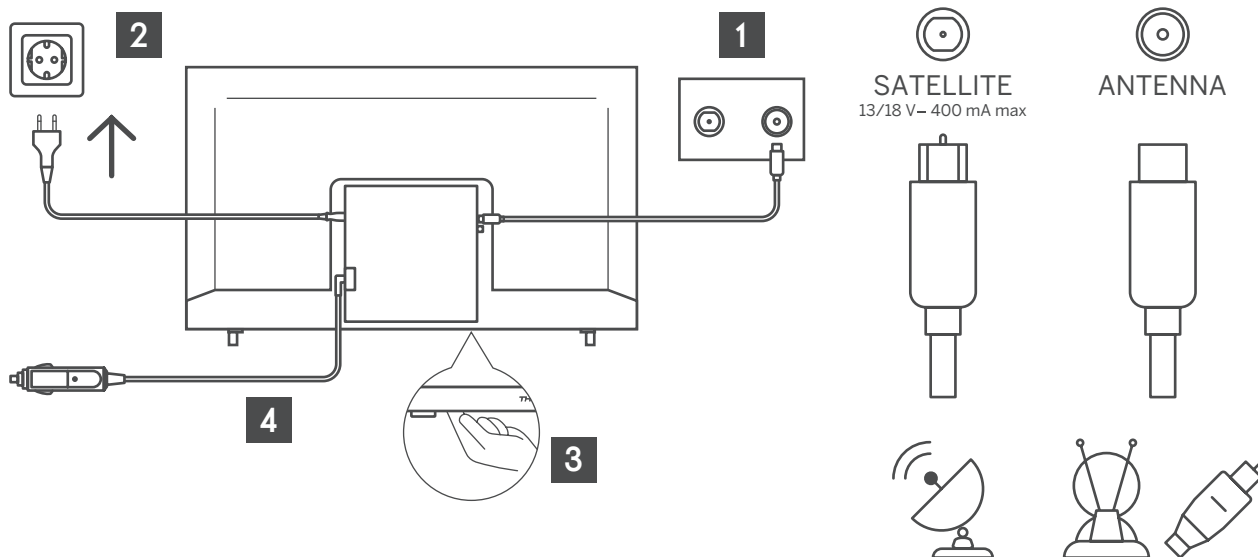

5. Řešení problémů

Bez napájení	Zkontrolujte, jestli je napájecí kabel televizoru připojený k zásuvce, nebo ne. Pokud stále není napájení k dispozici, vytáhněte zástrčku a po 60 sekundách ji znovu připojte do zásuvky. Zapněte proud.
Příjem signálu nefunguje správně	Pokud se v blízkosti televizoru nacházejí vysoké budovy nebo hory, mohou se na něm objevit zdvojené nebo fantomové obrazy. Obraz můžete upravit ručním ovládním: nahlédněte do návodu k regulaci nivelací nebo upravte směr externí antény. Pokud používáte vnitřní anténu, může být příjem signálu za určitých okolností obtížnější. Nastavte směr antény tak, aby byl příjem optimální. Pokud se příjem nezlepší, bude možná nutné přepnout na externí anténu.
Žádný obraz	Zkontrolujte, zda je anténa na zadní straně správně připojena. Podívejte se na další kanály a zkontrolujte, zda k problému stále dochází.
Video se zobrazuje bez zvuku	Zkuste zesílit hlasitost. Zkontrolujte, zda není zvuk televizoru ztlumený.
Zvuk je slyšet, ale video se nezobrazuje nebo není barevné	Zkuste upravit kontrast a jas.
Statický šum ovlivňuje kvalitu videa a zvuku	Zkontrolujte, zda je anténa na zadní straně správně připojena.
Přerušované čáry na obrazovce	Elektrické spotřebiče, jako jsou vysoušeče vlasů nebo vysavače apod., mohou televizor rušit. Vypněte tyto spotřebiče.
Dálkový ovladač nefunguje	Zkontrolujte, zda je plastový sáček, ve kterém byl dálkový ovladač dodán, odstraněn. Zkuste použít dálkový ovladač blíž televizoru. Zkontrolujte, zda jsou v dálkovém ovladači baterie správně umístěné, nebo zkuste použít nové baterie. Pokud televizor během několika minut nepřijme žádný signál, přejde do pohotovostního režimu.
Při připojení zařízení k portu RCA se zobrazují čáry	Zkontrolujte, zda máte kvalitní kabel.
Problémy se nepodařilo vyřešit	Vytáhněte napájecí kabel ze zásuvky a počkejte 30 sekund, poté jej znovu zapojte. Pokud problémy přetrvávají, nepokoušejte se televizor opravovat sami. Obrat'te se na středisko služeb.

6. Technické specifikace

	24HA2S13	24HA2S13C/ 24HA2S13CW	32HA2S13/ 32HA2S13W/ 32HA2S13C	32FA2S13	40FA2S13/ 40FA2S13W	43FA2S13
Provozní napětí	100-240 V, 50-60 Hz	100-240 V, 50-60 Hz	100-240 V, 50-60 Hz	100-240 V, 50-60 Hz	100-240 V, 50-60 Hz	100-240 V, 50-60 Hz
Síťový adaptér Specifikace (výstup)		12 V $\overline{=}$ 3 A, 36 W	12 V $\overline{=}$ 3 A, 36 W			
Zvuk (DTS HD)	ne	ne	ne	ne	ne	ne
Maximální výstupní výkon	2 x 3	2 x 3	2 x 8	2 x 8	2 x 8	2 x 8
Spotřeba energie (W)	36	36	56	56	90	90
Spotřeba energie v pohotovostním režimu sítě (W)	< 0,5	< 0,5	< 0,5	< 0,5	< 0,5	< 0,5
Hmotnost (Kg)	2,25	2,25	3,35	3,35	5,35	6
Rozměry televizoru H x D x V (s podstavcem) (mm)	535 x 151 x 353	535 x 151 x 353	719 x 151 x 456	719 x 151 x 456	892 x 172 x 559	955 x 172 x 590
Rozměry televizoru H x D x V (bez podstavce) (mm)	535 x 75 x 318	535 x 75 x 318	719 x 82 x 423	719 x 82 x 423	892 x 84 x 509	955 x 85 x 555
Displej	24"/60 cm	24"/60 cm	32"/80 cm	32"/80 cm	40"/101 cm	43"/109 cm

	43UA5S13	50UA5S13	55UA5S13	65UA5S13	75UA5S13
Provozní napětí	100-240 V, 50-60 Hz	100-240 V, 50-60 Hz	100-240 V, 50-60 Hz	100-240 V, 50-60 Hz	100-240 V, 50-60 Hz
Síťový adaptér Specifikace (výstup)					
Zvuk (DTS HD)	ne	ne	ne	ne	ne
Maximální výstupní výkon	2 x 8	2 x 10	2 x 10	2 x 12	2 x 12
Spotřeba energie (W)	90	100	110	160	220
Spotřeba energie v pohotovostním režimu sítě (W)	< 0,5	< 0,5	< 0,5	< 0,5	< 0,5
Hmotnost (Kg)	6,3	8,5	11,5	16,7	24
Rozměry televizoru H x D x V (s podstavcem) (mm)	957 x 172 x 592	1111 x 260 x 692	1229 x 260 x 747	1446 x 293 x 867	1667 x 300 x 1023
Rozměry televizoru H x D x V (bez podstavce) (mm)	957 x 85 x 556	1111 x 75 x 643	1229 x 77 x 710	1446 x 78 x 831	1667 x 85 x 955
Displej	43"/109 cm	50"/126 cm	55"/139 cm	65"/164 cm	75"/189 cm

	43QA2S13	50QA2S13	55QA2S13	65QA2S13	75QA2S13
Provozní napětí	100-240 V, 50-60 Hz	100-240 V, 50-60 Hz	100-240 V, 50-60 Hz	100-240 V, 50-60 Hz	100-240 V, 50-60 Hz
Síťový adaptér Specifikace (výstup)					
Zvuk (DTS HD)	ne	ne	ne	ne	ne
Maximální výstupní výkon	2 x 8	2 x 10	2 x 10	2 x 10	2 x 10
Spotřeba energie (W)	90	100	110	160	220
Spotřeba energie v pohotovostním režimu sítě (W)	< 0,5	< 0,5	< 0,5	< 0,5	< 0,5
Hmotnost (Kg)	6,3	8,5	11,5	16,7	24
Rozměry televizoru H x D x V (s podstavcem) (mm)	v	1111x260x692	1229x260x747	1446x293x867	1667x300x1023
Rozměry televizoru H x D x V (bez podstavce) (mm)	957x85x556	1111x75x643	1229x77x710	1446x78x831	1667x85x955
Displej	43"/109 cm	50"/126 cm	55"/139 cm	65"/164 cm	75"/189 cm

6.1. Omezení pro jednotlivé země

Výrobek je určen k používání pouze ve vnitřních prostorech v členských státech EU a EFTA.



6.2. Licence

Podléhá změnám. V důsledku neustálého výzkumu a vývoje se mohou měnit technické specifikace, design a vzhled výrobků.

Google, Google Play, Android TV, Chromecast built-in a další značky jsou ochranné známky společnosti Google LLC. Google Assistant není v některých jazycích a zemích k dispozici. Dostupnost služeb se liší podle země a jazyka. Netflix je registrovaná ochranná známka společnosti Netflix, Inc. Ke streamování ve službě Netflix je vyžadováno členství. Dostupnost 4K Ultra HD závisí na vašem předplatném, internetové službě, možnostech zařízení a dostupnosti obsahu. www.netflix.com/TermsOfUse (La disponibilité de la 4K Ultra HD dépend de votre forfait Netflix, de votre connexion Internet, des capacités de l'appareil et de la disponibilité du contenu. www.netflix.com/TermsOfUse). Apple TV je ochranná známka společnosti Apple Inc. registrovaná v USA a dalších zemích a oblastech.

Wi-Fi je registrovaná ochranná známka společnosti Wi-Fi Alliance®. Výrazy HDMI a HDMI High-Definition Multimedia Interface a logo HDMI jsou ochranné známky nebo registrované ochranné známky společnosti HDMI Licensing Administrator, Inc. ve Spojených státech a dalších zemích.

Dolby, Dolby Vision, Dolby Atmos, Dolby Audio a symbol dvojitého D jsou ochranné známky společnosti Dolby Laboratories Licensing Corporation. Vyrobeno v licenci společnosti Dolby Laboratories. Důvěrné nepublikované práce. Copyright © 1992–2022 Dolby Laboratories. Všechna práva vyhrazena.

Všechny názvy produktů jsou ochranné známky nebo registrované ochranné známky příslušných vlastníků.

© THOMSON a logo THOMSON jsou ochranné známky používané na základě licence společností StreamView GmbH, Franz-Josefs- Kai 1, 1010 Vídeň, Rakousko - další informace na www.thomson-brand.com.