

THOMSON

androidtv



DÔLEŽITÉ

Pred inštaláciou a prevádzkou televízora si pozorne prečítajte tento návod. Tento návod na obsluhu majte poruke pre ďalšie použitie.

Obsah

1.	Bezpečnostné informácie	3
1.1.	Označenia na výrobku	3
1.2.	Varovanie	4
1.3.	Varovania pri montáži na stenu	4
1.4.	Zjednodušené vyhlásenie o zhode EÚ	5
1.5.	Aplikácie a výkon	5
1.6.	Ochrana údajov	5
2.	Úvod a inštalácia nôh	5
2.1.	Vybalenie a inštalácia	5
3.	Tlačidlá TV a pripojenia	8
3.1.	TV tlačidlo	8
3.2.	Pripojenia	9
4.	Diaľkové ovládanie	10
5.	TV Inštalácia	11
6.	Úvodné nastavenie	12
6.1.	Výber jazyka	12
6.2.	Rýchle nastavenie televízora pomocou telefónu so systémom Android TV	12
6.3.	Prihlásenie do účtu Google	13
6.4.	Podmienky služby	15
6.5.	Google Služby	16
6.6.	Automatické inštalácie Play	17
6.7.	Bluetooth Párovanie diaľkového ovládania	19
6.8.	Vyberte región/krajinu	20
6.9.	Výber režimu TV (Domácnosť/maloobchod)	22
6.10.	Zabudovaný Chromecast	22
6.11.	Nastavenie TV kanálov	23
7.	Domov	26
8.	Nastavenia	27
9.	Nastavenie TV zdroja	29
10.	Správa kanálov	30
11.	Google Play	31
12.	Riešenie problémov	32
13.	Technické špecifikácie	33
13.1.	Obmedzenia pre jednotlivé krajiny	34
13.2.	Licencie	34



mythomson.com



<https://tv.mythomson.com/en/Support/FAQs/>



<https://tv.mythomson.com/Support/Product-Registration/>

1. Bezpečnostné informácie



V extrémnom počasi (búrky, blesky) a pri dlhej nečinnosti (cesta na dovolenku) odpojte televízor od elektrickej siete.

Sieťová zástrčka sa používa na odpojenie televízora od elektrickej siete, a preto musí zostať ľahko prístupná. Ak televízor nie je odpojený od elektrickej siete, zariadenie bude stále odoberať energiu vo všetkých situáciách, aj keď je televízor v pohotovostnom režime alebo je vypnutý.

Poznámka: Pri používaní súvisiacich funkcií postupujte podľa pokynov na obrazovke.

Dôležité: Pred inštaláciou alebo obsluhou si prečítajte celý tento návod.

VAROVANIE

Toto zariadenie je určené na to, aby ho používali osoby (vrátane detí), ktoré sú schopné/skúsené obsluhovať takéto zariadenie bez dozoru, pokiaľ im osoba zodpovedná za ich bezpečnosť neposkytla dohľad alebo pokyny týkajúce sa používania zariadenia.

- Tento TV prijímač používajte v nadmorskej výške menej ako 2000 metrov nad morom, na suchých miestach a v oblastiach s miernym alebo tropickým podnebím.
- Televízor je určený na domáce a podobné všeobecné použitie, ale môže sa používať aj na verejných miestach.
- Z dôvodu vetrania ponechajte okolo TV aspoň 10 cm voľného priestoru.
- Vetraniu by sa nemalo brániť zakrývaním alebo blokovaním vetracích otvorov predmetmi ako sú noviny, obrusy, závesy atď.
- Zástrčka napájacieho kábla by mala byť ľahko dostupná. Na napájací kábel neumiestňujte televízor, nábytok atď. Poškodený napájací kábel/zástrčka môže spôsobiť požiar alebo zásah elektrickým prúdom. Napájací kábel držte za zástrčku, neodpájajte televízor ťahaním za napájací kábel. Nikdy sa nedotýkajte napájacieho kábla/zástrčky mokrými rukami, pretože by to mohlo spôsobiť skrat alebo zásah elektrickým prúdom. Nikdy nerobte na napájacom kábli uzol, ani ho nezväzujte s inými káblami. Ak je poškodený, musí sa vymeniť, čo by mal vykonať iba kvalifikovaný personál.
- Nevystavujte televízor kvapkaniu alebo striekaniu tekutín a nekladte predmety naplnené tekutinami, ako sú vázy, šálky atď. na alebo nad televízor (napr. na police nad jednotkou).
- Nevystavujte televízor priamemu slnečnému žiareniu ani neumiestňujte na televízor alebo do jeho blízkosti otvorený oheň, napríklad zapálené sviečky.
- Do blízkosti televízora neumiestňujte žiadne zdroje tepla, ako sú elektrické ohrievače, radiátory atď.
- Televízor neumiestňujte na podlahu a na naklonené povrchy.
- Aby ste predišli nebezpečenstvu udusenía, uchovávajte plastové vrecká mimo dosahu dojčiat, detí a domácich zvierat.
- Opatrne pripevnite nohy / stojan k TV. Ak je stojan vybavený skrutkami, pevne ich utiahnite, aby sa zabránilo nakláňaniu televízora. Skrutky neutahujte nadmerne.
- Nevyhadzujte batérie do ohňa alebo spolu s nebezpečnými či horľavými materiálmi.

Varovanie

- Batérie nesmú byť vystavené nadmernému teplu, napríklad slnečnému žiareniu, ohňu a podobne.
- Nadmerný akustický tlak zo slúchadiel môže spôsobiť stratu sluchu.



PREDOVŠETKÝM - NIKDY nedovoľte nikomu, najmä deťom, tlačiť alebo udierať do obrazovky, strkať čokoľvek do otvorov, štrbín alebo iných otvorov v telese.

1.1. Označenia na výrobku

Nasledujúce symboly sa na výrobku používajú ako označenie obmedzení, preventívnych opatrení a bezpečnostných pokynov. Každé vysvetlenie sa zohľadní len v prípade, že výrobok nesie príslušné označenie. Z bezpečnostných dôvodov si tieto informácie poznačte.



Zariadenie triedy II: Tento spotrebič je navrhnutý tak, aby nevyžadoval ochranné uzemnenie.



Toto označenie znamená, že tento výrobok by sa nemal likvidovať spolu s iným odpadom z domácností v celej EÚ. K recyklácii pristupujte zodpovedne a podporujte udržateľné opätovné využitie materiálov. Ak chcete použité zariadenie vrátiť, využite na to systémy na odovzdanie a zber alebo sa spojte s predajcom, u ktorého ste zariadenie kúpili.

1.2. Varovanie

Batériu neprehltnite, nebezpečenstvo chemického popálenia. Tento výrobok alebo príslušenstvo dodávané s výrobkom môže obsahovať mincovú/gombíkovú batériu. Prehltutie mincovej/gombíkovej batérie môže spôsobiť vážne vnútorné popálenie už v priebehu 2 hodín a môže viesť k smrti.

Nové a použité batérie uchovávajte mimo dosahu detí. Ak sa priehradka na batérie nedá bezpečne zavrieť, prestaňte výrobok používať a uchovávajte ho mimo dosahu detí.

Ak sa domnievate, že batérie mohli byť prehltuté alebo inak umiestnené v akejkoľvek časti tela, okamžite vyhľadajte lekársku pomoc.

Televízor môže spadnúť a spôsobiť vážne zranenie alebo smrť. Mnohým zraneniam, najmä u detí, je možné predísť prijatím jednoduchých preventívnych opatrení, ako sú:

- VŽDY používajte stojany alebo spôsoby montáže odporúčané výrobcom televízora.
- VŽDY používajte nábytok, ktorý dokáže bezpečne podprieť televízor.
- VŽDY sa uistite, že televízor nepresahuje cez okraj podperného nábytku.
- VŽDY poučte deti o nebezpečenstve lezenia na nábytok, ak sa chcú dostať k televízoru alebo jeho ovládacím prvkom.
- VŽDY ved'te šnúry a káble pripojené k televízoru tak, aby o ne nebolo možné zakopnúť, vytiahnuť ich alebo chytiť.
- NIKDY neumiestňujte televízor na nestabilné miesto.
- NIKDY neumiestňujte televízny prijímač na vysoký nábytok (napríklad skrinky alebo knižnice) bez toho, aby ste oboje, nábytok aj televízor neupevnili na vhodnú podperu.
- NIKDY neumiestňujte televízor na látku alebo iné materiály, ktoré sa môžu nachádzať medzi televízorom a podperným nábytkom.
- NIKDY neumiestňujte predmety, ktoré by mohli deti zvädzať k šplhaniu, ako sú hračky a diaľkové ovládače, na vrch televízora alebo na nábytok, na ktorom je televízor umiestnený.
- Zariadenie je vhodné len na montáž vo výške ≤ 2 m.

Ak sa má existujúci televízny prijímač zachovať a premiestniť, mali by sa uplatniť rovnaké úvahy ako vyššie.

Prístroje pripojené k ochrannému uzemneniu inštalácie budovy cez sieťovú prípojku alebo cez iné prístroje s pripojením na ochranné uzemnenie – a na televízny rozvod pomocou koaxiálneho kábla, môžu za určitých okolností predstavovať nebezpečenstvo požiaru. Pripojenie k televíznomu distribučnému systému musí byť preto zabezpečené cez zariadenie poskytujúce elektrickú izoláciu pod určitým frekvenčným rozsahom (galvanický izolátor).

1.3. Varovania pri montáži na stenu

- Pred montážou televízora na stenu si prečítajte pokyny.
- Súprava pre montáž na stenu je voliteľná. Ak nie je dodaná s televízorom, môžete ju získať od miestneho predajcu.
- Televízor neinštalujte na strop alebo na naklonenú stenu.
- Použite určené skrutky na montáž na stenu a ďalšie príslušenstvo.

Pevne utiahnite montážne skrutky na stenu, aby ste zabránili pádu televízora. Skrutky neutáhajte nadmerne.

Obrázky a ilustrácie v tomto návode na používanie slúžia len na informáciu a môžu sa líšiť od skutočného vzhľadu výrobku. Dizajn a špecifikácie výrobku sa môžu zmeniť bez upozornenia.

	Š (mm)	V (mm)	H (mm)	D (mm)
24"	100	100	4 (M4)	6
32"	100	100	6 (M6)	8
40"	200	200	6 (M6)	8
43"	200	200	6 (M6)	8
50"	200	200	6 (M6)	8
55"	200	200	6 (M6)	10
65"	200	200	6 (M6)	10

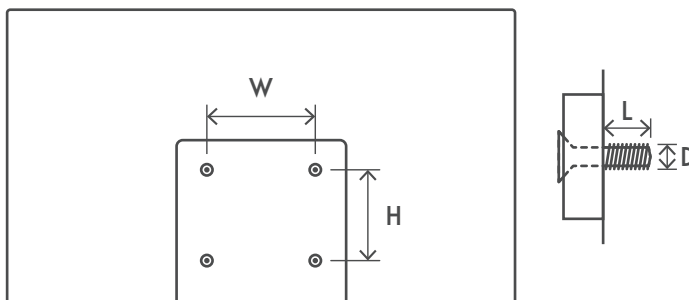

75"	400	200	8 (M8)	12
85"	500	400	8 (M8)	12

1.4. Zjednodušené vyhlásenie o zhode EÚ

Spoločnosť StreamView týmto vyhlasuje, že zariadenie typu rádiového zariadenia Smart TV je v súlade so smernicou 2014/53/EÚ.

1.5. Aplikácie a výkon

Rýchlosť sťahovania závisí od vášho pripojenia na internet. Niektoré aplikácie nemusia byť vo vašej krajine alebo regióne k dispozícii. Služba Netflix je k dispozícii vo vybraných krajinách. Na streamovanie je potrebné členstvo. Viac informácií nájdete na www.netflix.com. Dostupnosť jazyka pre asistenta Google závisí od podpory hlasového vyhľadávania Google.

V predvolenom nastavení je SW televízorov Thomson bez funkcie PVR (nahrávanie). Funkciu PVR si môžete stiahnuť a nainštalovať podľa vlastného výberu na nasledujúcom odkaze. Môžu sa účtovať ďalšie poplatky.

1.6. Ochrana údajov

Poskytovatelia aplikácií a poskytovatelia služieb môžu zhromažďovať a používať technické údaje a súvisiace informácie, okrem iného vrátane technických informácií o tomto zariadení, systémovom a aplikačnom softvéri a periférnych zariadeniach. Tieto informácie môžu používať na vylepšenie výrobkov alebo na poskytovanie služieb alebo technológií, ktoré vás osobne neidentifikujú. Niektoré služby tretích strán, ktoré už sú súčasťou zariadenia alebo ktoré si po zakúpení výrobku nainštalujete, môžu ešte vyžadovať registráciu pomocou vašich osobných údajov. Niektoré služby môžu zhromažďovať osobné údaje aj bez dodatočných upozornení. Spoločnosť StreamView nemôže byť braná na zodpovednosť za možné porušenie ochrany údajov službami tretích strán.

2. Úvod a inštalácia nôh

Ďakujeme, že ste si vybrali náš výrobok. Čoskoro si budete užívať svoj nový televízor. Pozorne si prečítajte tieto pokyny. Obsahujú dôležité informácie, ktoré vám pomôžu vyťažiť z vášho TV to najlepšie a zaistia bezpečnú a správnu inštaláciu a prevádzku.

2.1. Vybalenie a inštalácia

Vyberte nožičky a televízor z obalu a položte ich na stôl alebo iný rovný povrch.

- Použite rovný a pevný stôl alebo podobný rovný povrch, ktorý unesie hmotnosť televízora.
- Nedržte časť panela obrazovky.
- Dbajte na to, aby ste televízor nepoškriabali ani nerozbili.
- Nohy sú označené vľavo a vpravo.

24" - 55"

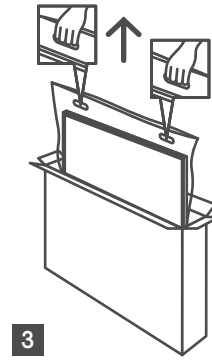
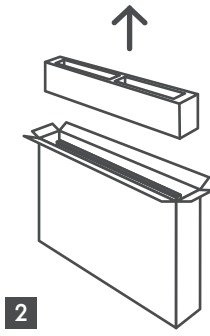
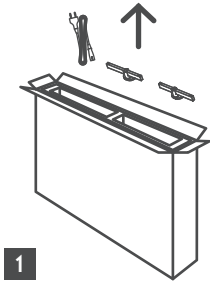

65" - 85" 

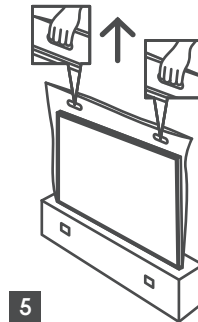
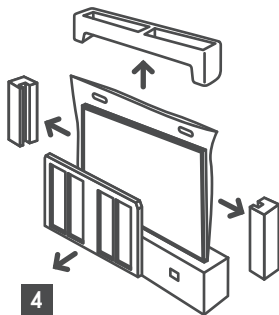
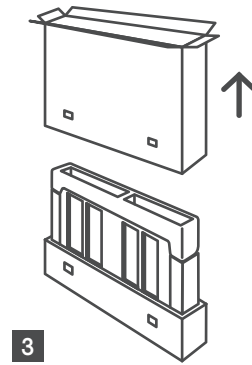
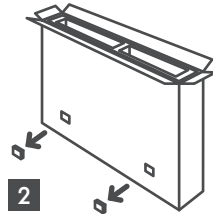
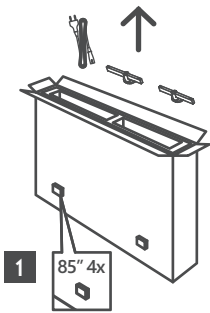

*Pre 24" a 32" modely TV sú k dispozícii dve rôzne polohy pre inštaláciu nôh.

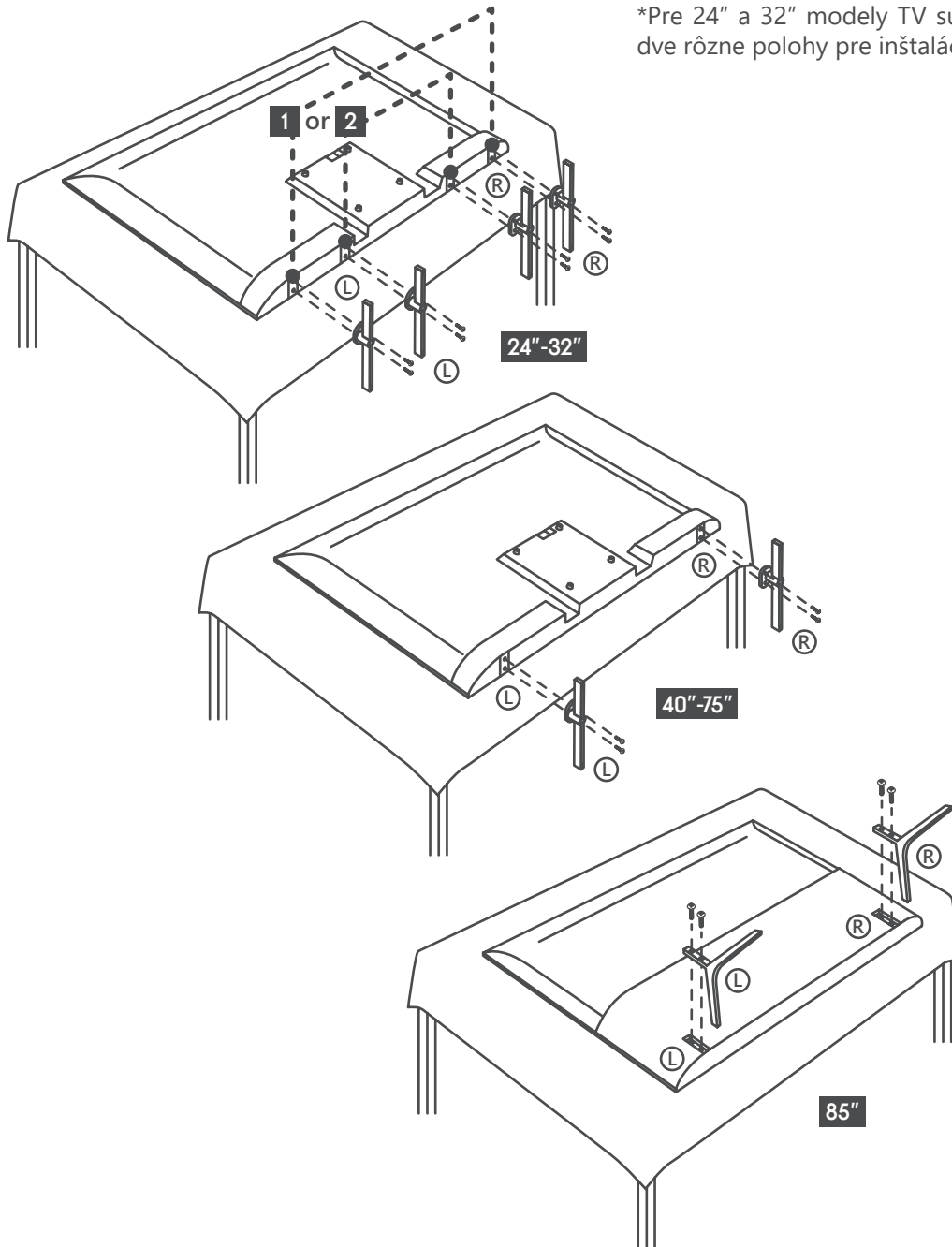

Váš televízor je pripravený aj pre nástenný držiak kompatibilný so štandardom VESA. Ak nie je dodaný s vaším televízorom, obráťte sa naväšho miestneho predajcu a zakúpte si odporúčaný držiakna montáž na stenu.

Otvory a rozmery na inštaláciu držiaka na stenu:

	Š (mm)	V (mm)	H (mm)	D (mm)
24"	100	100	4 (M4)	6
32"	100	100	6 (M6)	8
40"	200	200	6 (M6)	8
43"	200	200	6 (M6)	8
50"	200	200	6 (M6)	8
55"	200	200	6 (M6)	10
65"	200	200	6 (M6)	10
75"	400	200	8 (M8)	12
85"	500	400	8 (M8)	12

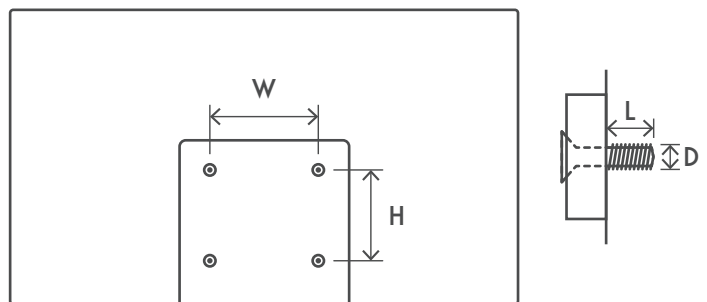

3. Tlačidlá TV a pripojenia

Upozornenie:



Ak chcete k televízoru pripojiť zariadenie, skontrolujte, či sú televízor aj zariadenie vypnuté pred vytvorením akéhokoľvek pripojenia. Po dokončení pripojenia môžete jednotky zapnúť a používať ich.



Nedotýkajte sa svoriek HDMI, USB ani sa k nim nepribližujte a zabráňte narušeniu týchto svoriek elektrostatickým výbojom, inak to spôsobí, že televízor prestane fungovať alebo dôjde k abnormálnemu stavu.

Poznámka:

Skutočná poloha a usporiadanie portov sa môže pri jednotlivých modeloch líšiť.

3.1. TV tlačidlo

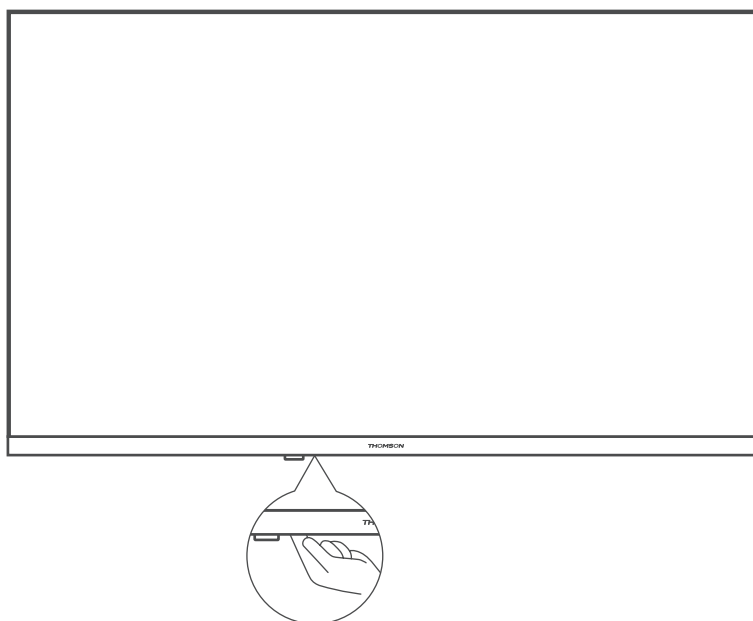

Stlačením tohto tlačidla v pohotovostnom režime zapnete/vypnete televízor

3.2. Pripojenia



LAN

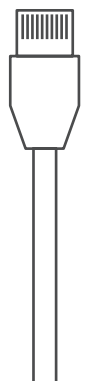

HDMI

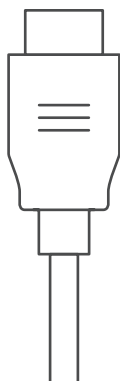

HDMI (ARC)

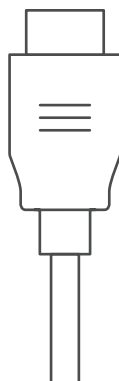

AUDIO OUT
Digital optical



USB
5 V= max. 500 mA

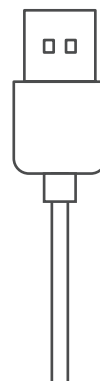

SATELLITE
13/18 V= 400 mA max



ANTENNA

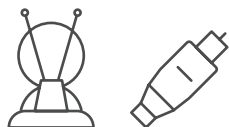

AV IN

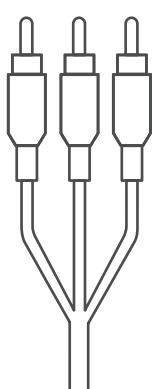

COMMON INTERFACE

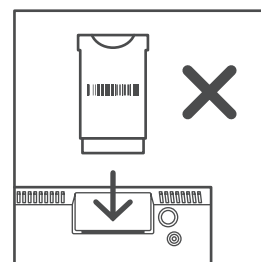
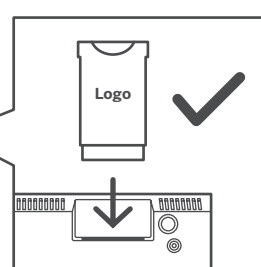

CI+ Modul

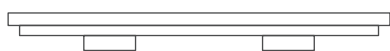

*silikónová zátka

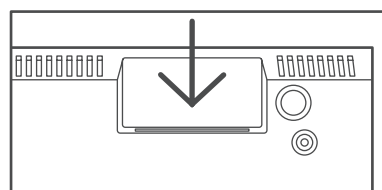

Poznámka: Ak má model na hornej strane zásuvku na kartu CI, v taške s príslušenstvom nájdete silikónovú zátku pre zásuvku na kartu CI (v prípade modelov bez zásuvky na kartu CI takáto silikónová zátka nie je), keď kartu CI nepoužívate, vložte silikónovú zátku do zásuvky.

4. Diaľkové ovládanie

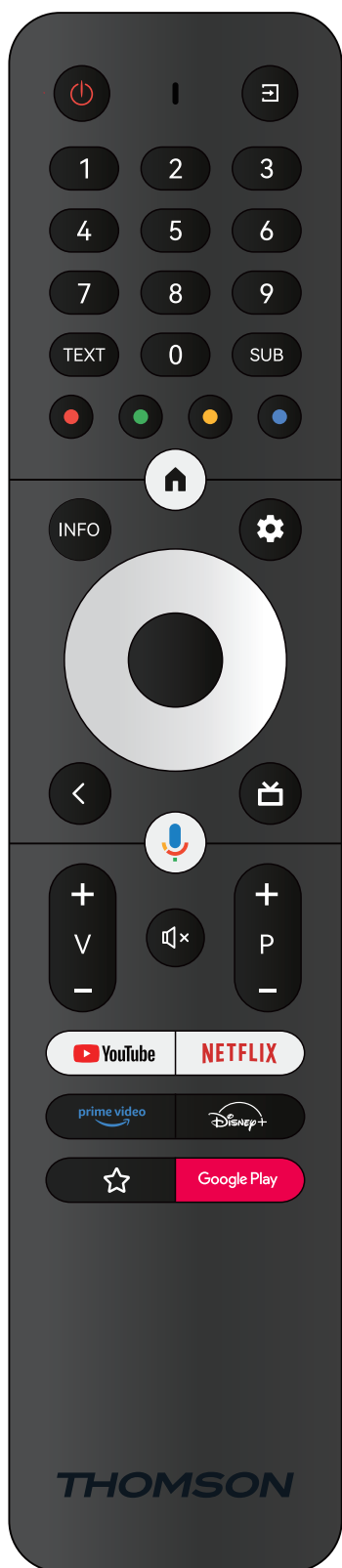

	Pohotovostný režim: Rýchly pohotovostný režim / Pohotovostný režim / Zapnutý
	Zdroj/ vstup: Zatvorí a opustí ponuky nastavení Live TV, zatvorí domovskú obrazovku, ukončí každú spustenú aplikáciu alebo ponuku alebo OSD banner, prepne na posledný nastavený zdroj; Výber vstupov televízora.
0-9	Tlačidlá s číslami: Prepína kanál v režime Live TV, zadáva číslo alebo písmeno do textového poľa na obrazovke
TEXT	Text: Otvára a zatvára teletext (ak je dostupný v režime Live TV)
SUB	Titulky: Zapnutie a vypnutie titulkov (ak sú k dispozícii)
	Farebné tlačidlá: Pri funkciách farebných tlačidiel postupujte podľa pokynov na obrazovke
	Domov: Otvorí obrazovku Domov
INFO	Info: Zobrazuje informácie o obsahu na obrazovke
	Nastavenia: Zobrazí ponuku nastavení Live TV (v režime Live TV), zobrazí dostupné možnosti nastavenia, ako je zvuk a obraz; V prípade, že ste si zakúpili SW s funkciou PVR (nahrávanie): po stlačení a podržaní tlačidla nastavenia na 5 sekúnd sa v aplikácii TV Live otvorí ďalšia klávesnica s viacerými funkciami.
	Smerové tlačidlá: Navigácia v ponukách, možnostiach nastavení, posúvanie zaostrenia alebo kurzora atď., nastavenie času nahrávania a zobrazenie podstránok v režime Live TV-Teletext, keď stlačíte tlačidlo Doprava alebo Dofava. Postupujte podľa pokynov na obrazovke
	OK: Potvrdí výbery, vstúpi do podponúk, zobrazí zoznam kanálov (v režime Live TV). Stlačte na 5 sekúnd na zapnutie/vypnutie podsvietenia diaľkového ovládača
	Späť/návrat: Návrat na predchádzajúcu obrazovku ponuky, návrat o jeden krok späť, zatvorenie otvorených okien, zatvorenie teletextu (v režime Live TV-Teletextu). Ukončí prehrávanie multimediálnych súborov a vráti sa do prehľadovej ponuky MMP (Multi Media Player).
	Elektronický programový sprievodca
	Mikrofón: Aktivácia služby Google Assistant
	Hlasitosť +/- Ovládanie hlasitosti zvuku televízora.
	Stlmiť: Úplne vypne hlasitosť televízora
	Programy +/-: Zapínanie jednotlivých televíznych/rádiových kanálov. Posúva zoznam kanálov po stránkach, keď je zoznam kanálov zobrazený na televíznej obrazovke.
	YouTube: Spustí aplikáciu YouTube
	Netflix: Spustí aplikáciu Netflix
	Prime Video: Spustí aplikáciu Prime Video
	Disney +: Spustí aplikáciu Disney +
	Obľúbená aplikácia: Určenie obľúbenej aplikácie. Výber obľúbenej aplikácie.
Google Play	Google Play: Spustí aplikáciu Google Play
	Párovanie diaľkového ovládania: Súčasným stlačením tlačidla Späť a tlačidla V- sa aktivuje režim párovania diaľkového ovládania.

5. TV Inštalácia

Nastavenie televízora

Televízor umiestnite na pevné miesto, ktoré unesie jeho hmotnosť. Aby ste predišli nebezpečenstvu, neumiestňujte televízor do blízkosti vody alebo vykurovacích miest (napríklad svetla, sviečky, vykurovacieho zariadenia), neblokujte vetranie na zadnej strane televízora.

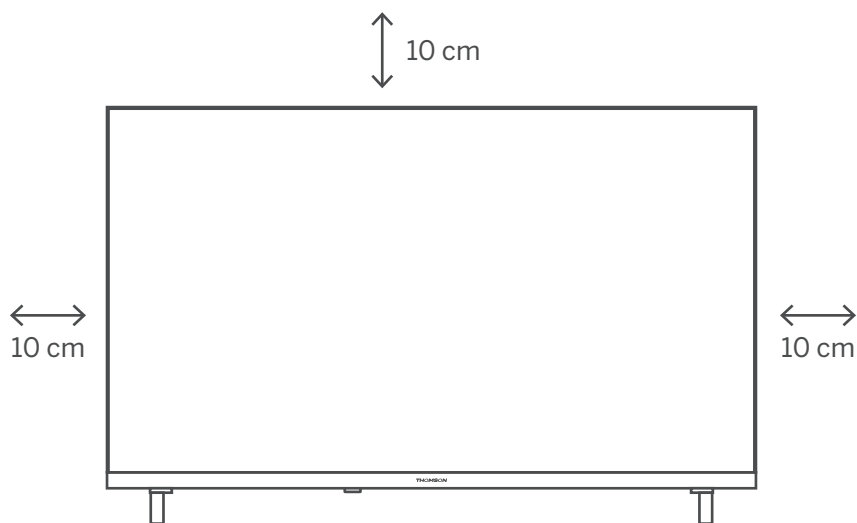

Pripojenie antény a napájania

1. Pripojte anténny kábel do anténnej zásuvky na zadnej strane televízora.
2. Zapojte napájací kábel televízora (AC 100-240 V~ 50/60 Hz). Televízor prejde do pohotovostného režimu (červené svetlo).
3. Zapnite televízor stlačením tlačidla napájania na televízore alebo tlačidla napájania na diaľkovom ovládači.
4. V prípade, že ste si zakúpili model televízora s 12 V adaptérom, ktorý je súčasťou dodávky - použite správny port na pripojenie adaptéra k televízoru

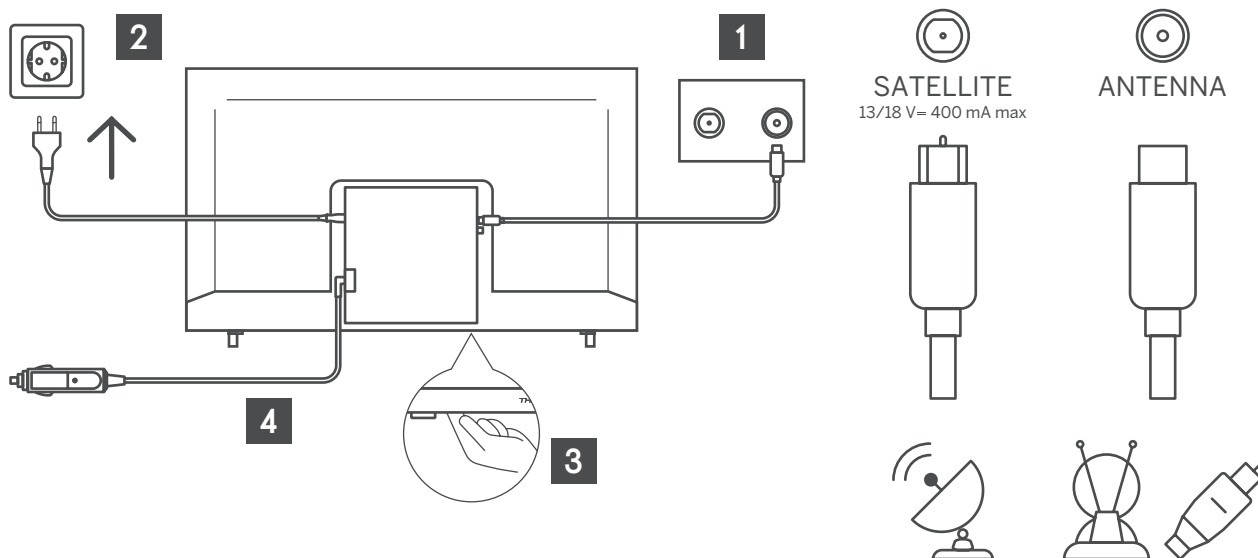

6. Úvodné nastavenie

Pri prvom úvodnom nastavení vás nastavením televízora prevedie sprievodca nastavením na obrazovke. Postupujte podľa sprievodcu pre správne nastavenie televízora.

6.1. Výber jazyka

Pomocou tlačidiel hore/dole vyberte systémový jazyk a potom stlačte tlačidlo OK na potvrdenie.

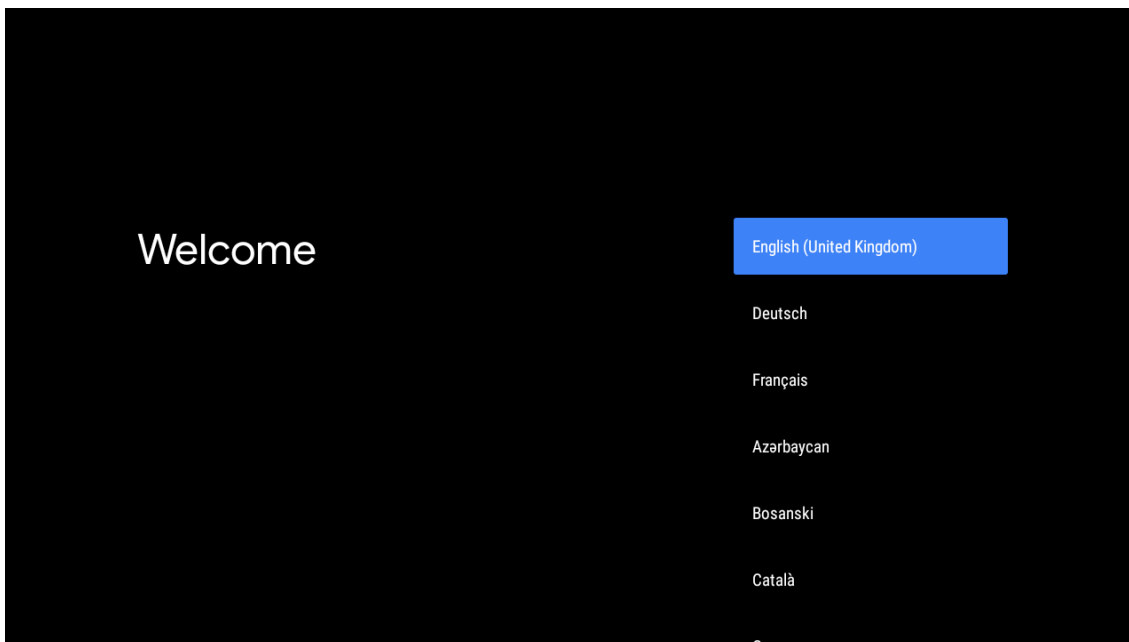

6.2. Rýchle nastavenie televízora pomocou telefónu so systémom Android TV

Pripojenie smartfónu so systémom Android k televízoru. Vyberte možnosť „Pokračovať“.

- V telefóne so systémom Android otvorte predinštalovanú aplikáciu „Google“.
- Napíšte alebo povedzte „Ok Google, nastav moje zariadenie“.
- Kliknite na názov modelu v zozname
- Poznámka: Pre zrušenie stlačte „SPÄŤ“. Ak chcete televízor používať normálne, vyberte možnosť „Preskočiť“.

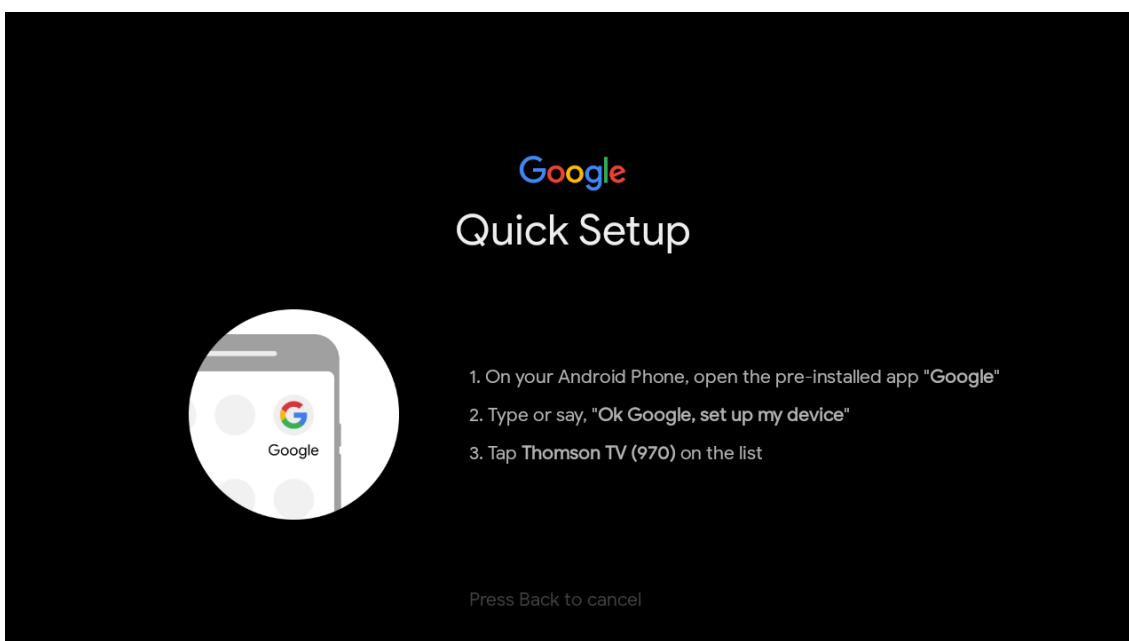

Stláčaním tlačidiel hore/dole vyberte WiFi, ku ktorej sa chcete pripojiť, zadajte heslo a potvrdte pripojenie. Ak vyberiete možnosť Preskočiť, sieť môžete nastaviť neskôr v ponuke nastavení.

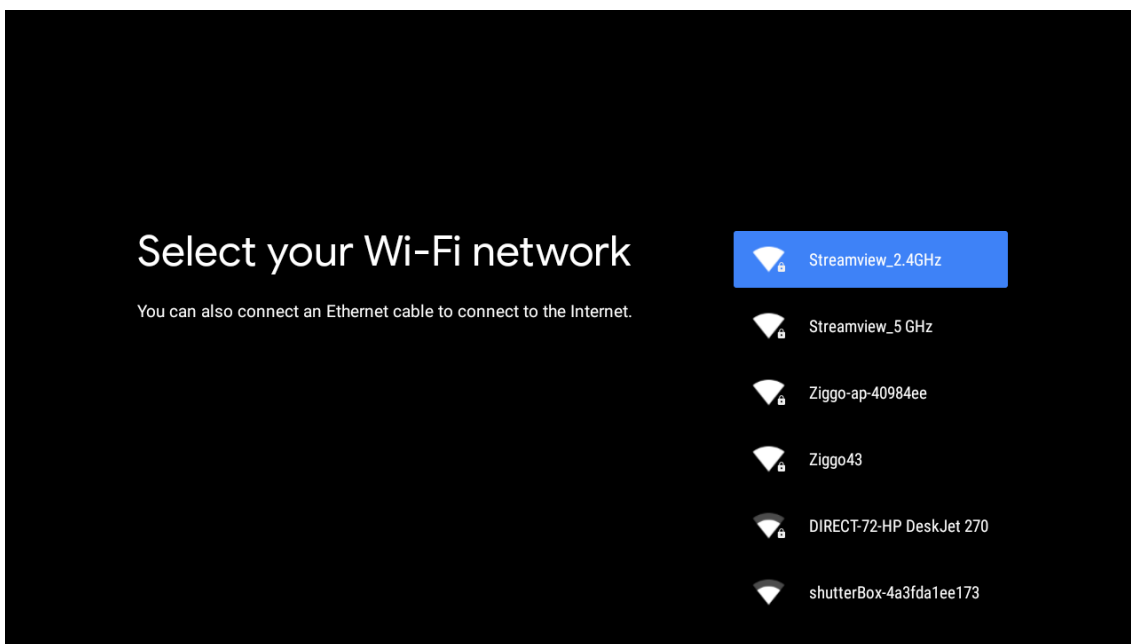

6.3. Prihlásenie do účtu Google

Prihláste sa a získajte nové aplikácie, odporúčania, filmy a ďalšie informácie od spoločnosti Google. Pomocou diaľkového ovládača zadajte heslo a prihláste sa do účtu Google.

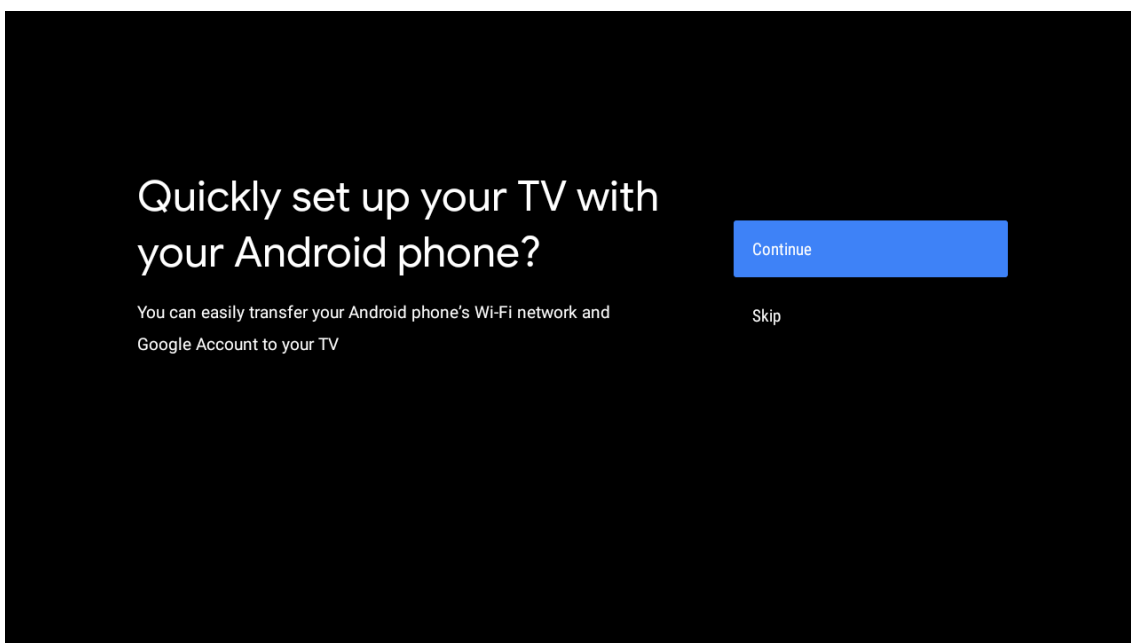



Make the most of your TV

Sign in to get new apps, recommendations, movies, the Assistant and more from Google.

Sign In

Skip



Get personalised recommendations from apps such as YouTube

Google

Sign in

Use your Google Account

Email or phone

[Forgot email?](#)

[Create account](#)

Next

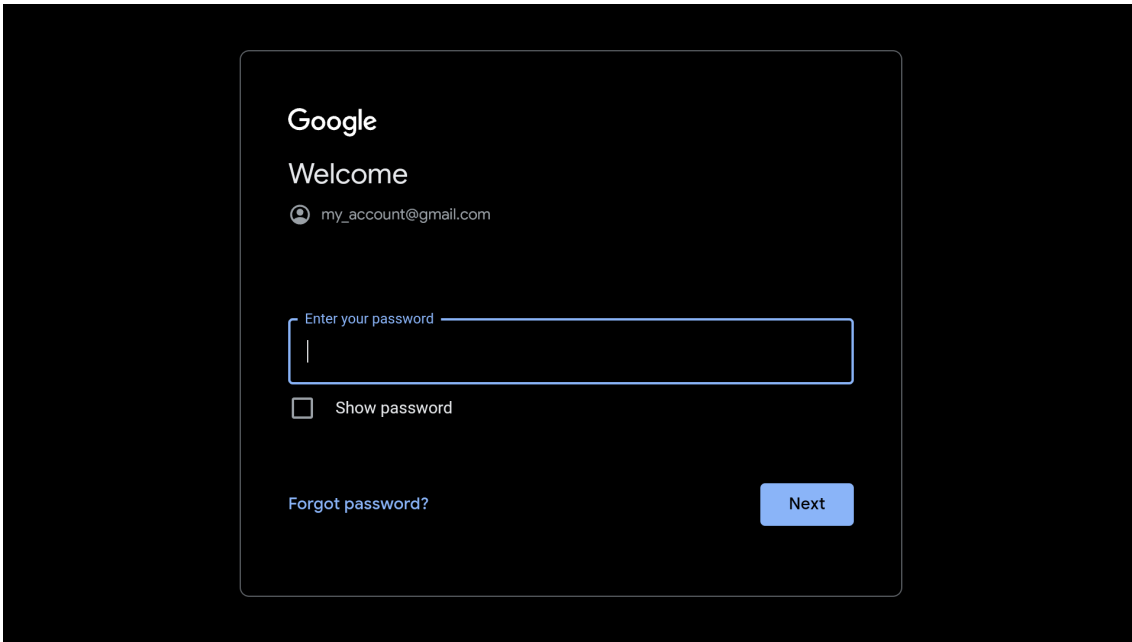

6.4. Podmienky služby

Prijatím podmienok služby Google na zlepšenie skúseností s produktom. Vyberte možnosť „Akceptovať“, ak chcete pokračovať s touto podmienkou.

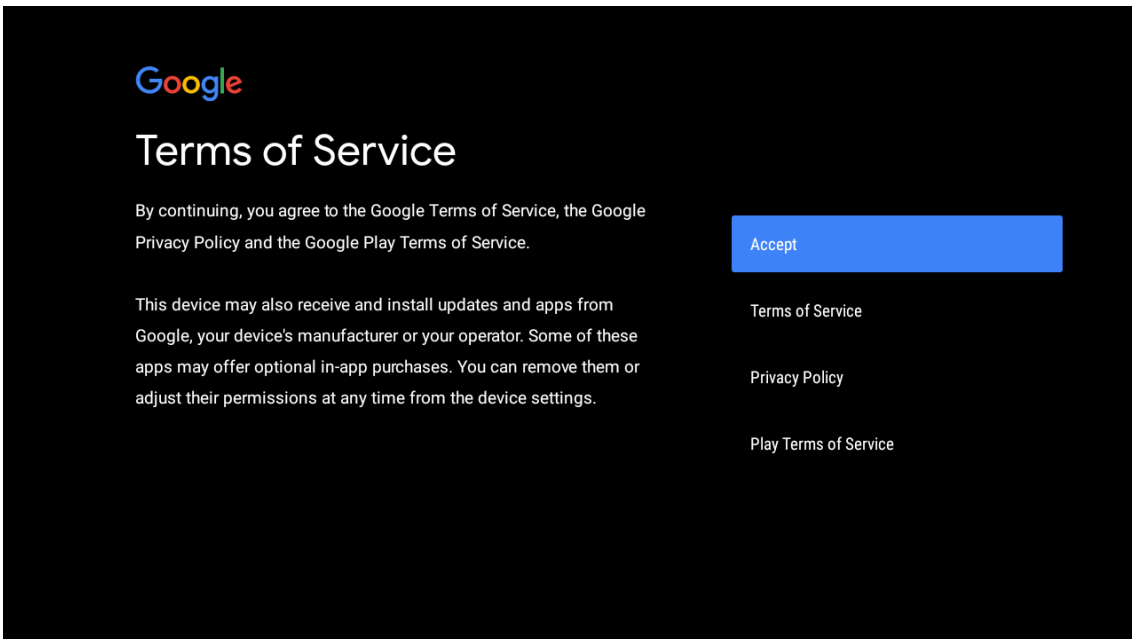

Network privacy policy

The processing of personal data to the extent strictly necessary and proportionate for the purposes of ensuring network and information security, i.e. the ability of a network or an information system to resist, at a given level of confidence, accidental events or unlawful or malicious actions that compromise the availability, authenticity, integrity and confidentiality of stored or transmitted personal data, and the security of the related services offered by, or accessible via, those networks and systems, by public authorities, by computer emergency response teams (CERTs), computer security incident response teams (CSIRTs), by providers of electronic communications networks and services and by providers of security technologies and services, constitutes a legitimate interest of the data controller concerned. This could, for example, include

ACCEPT

DECLINE

6.5. Google Služby

Výberom možnosti „Akceptovať“ potvrdíte, či chcete, aby bola vaša poloha identifikovaná v televízore so systémom Android, a súhlasíte s automatickým posielaním diagnostických informácií spoločnosti Google, aby sme vám pomohli zlepšiť vaše skúsenosti s Google.



Google services

Select each to learn more about each service, such as how to turn it on or off later. Data will be used according to Google's Privacy Policy.

Click 'Accept' to confirm your selection of these Google services settings.

Select one below

Accept

location

Allow Google and apps with your permission to use location estimated from Wi-Fi. Google may collect location data periodically and use this data in an anonymous way to improve location accuracy and location-based services



Help improve Android

Automatically send diagnostic information to Google



Services and your privacy

Google Assistant sends services that you talk to a unique code

6.6. Automatické inštalácie Play

Pomocou tohto postupu vyberte možnosť nainštalovať alebo odinštalovať odporúčané aplikácie a aplikácie Google. Vyberte možnosť „Pokračovať“ pre prechod na ďalšiu stranu.

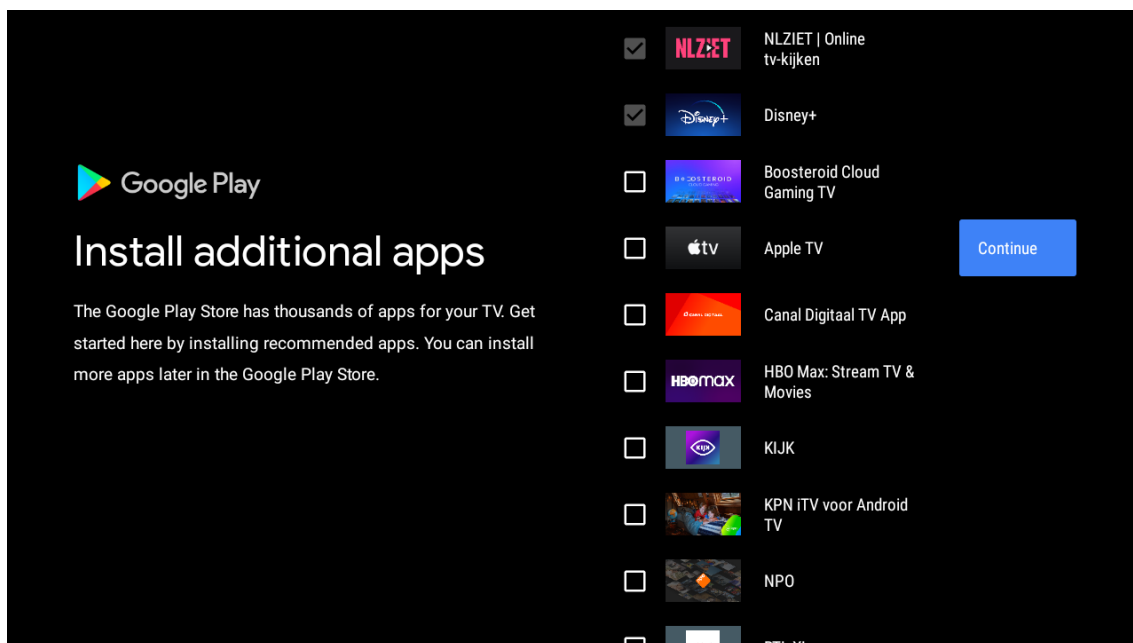

Zobrazia sa informačné obrazovky, ktorými môžete prechádzať stlačením smerového tlačidla „VPRAVO“ pre pokračovanie.

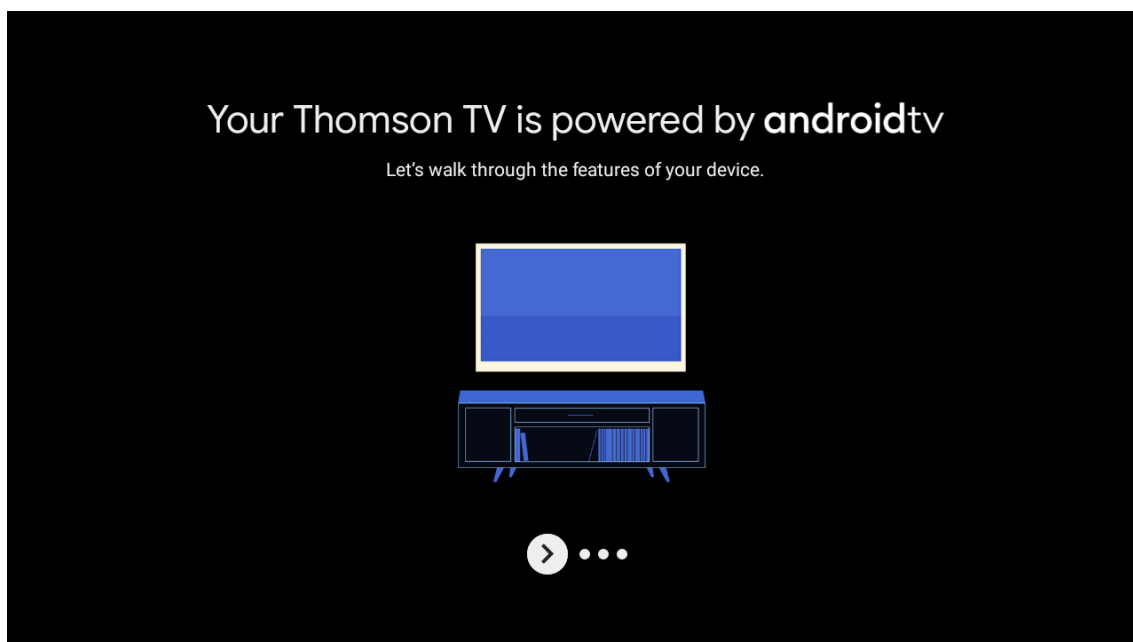

Get apps from Google Play

The Google Play Store offers apps that you're sure to love. Watch shows, stream live sports, play games and more.



Talk to the Google Assistant

After setup, press the mic button on your remote to quickly find the latest blockbuster, check the score of the big game or control your TV.



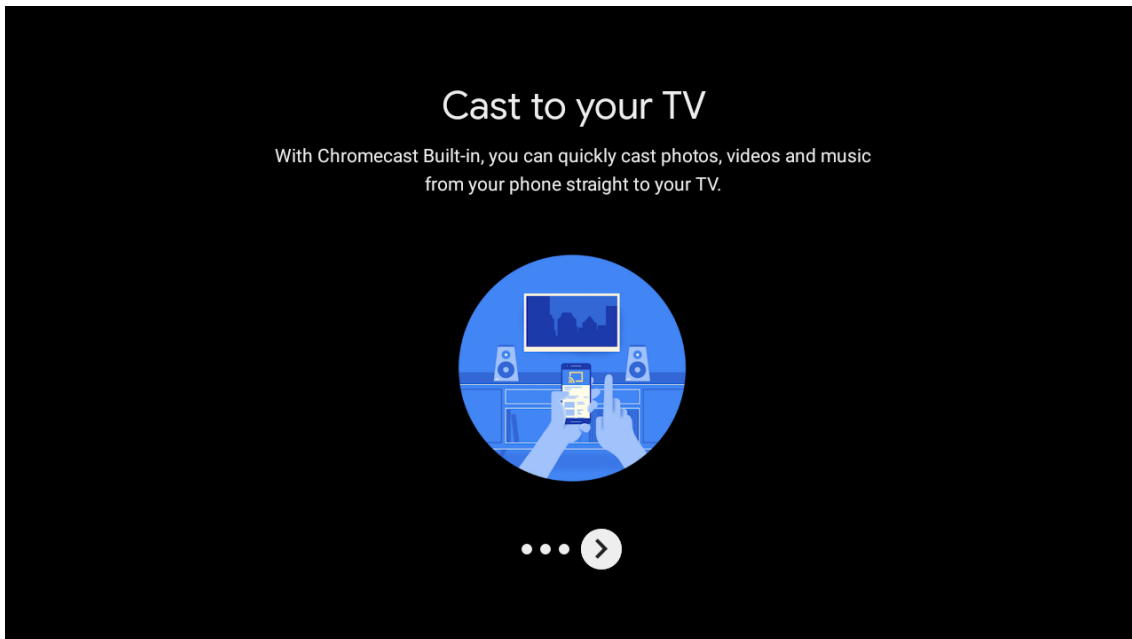

6.7. Bluetooth Párovania diaľkového ovládania

- Súčasným stlačením tlačidiel SPÄŤ a VOL - na diaľkovom ovládači vstúpte do režimu párovania Bluetooth. Indikátorová kontrolka pri spustení režimu párovania bude blikať na diaľkovom ovládači.
- Stlačením tlačidla SPÄŤ preskočíte režim párovania.

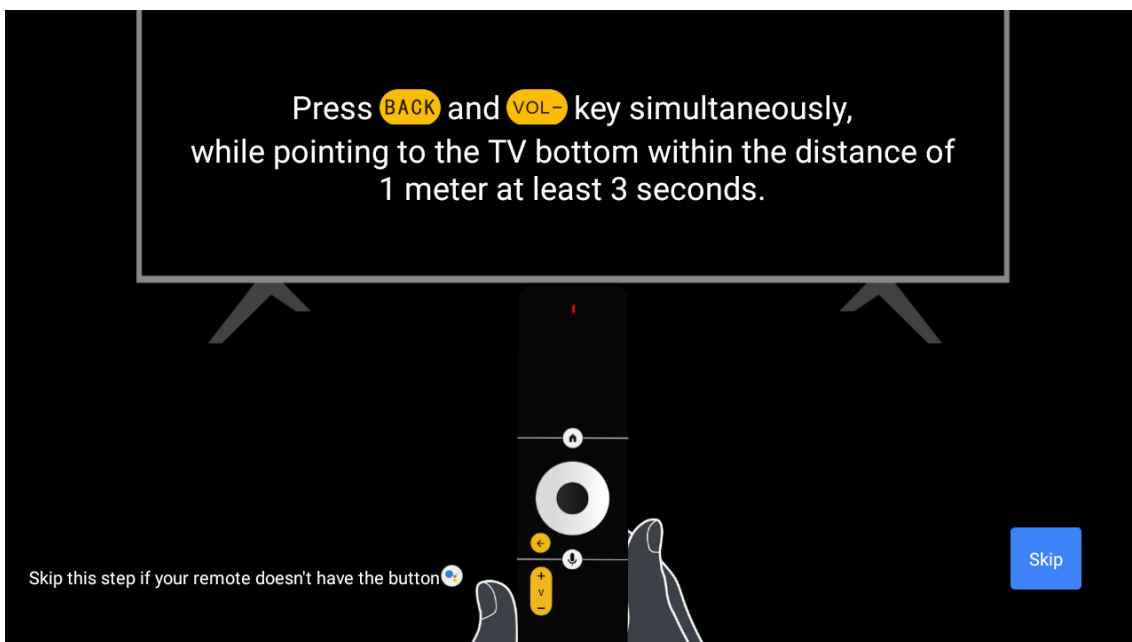

6.8. Vyberte región/krajinu

Smerovými tlačidlami vyberte krajinu, v ktorej zariadenie používate, a potom stlačte tlačidlo OK na potvrdenie.

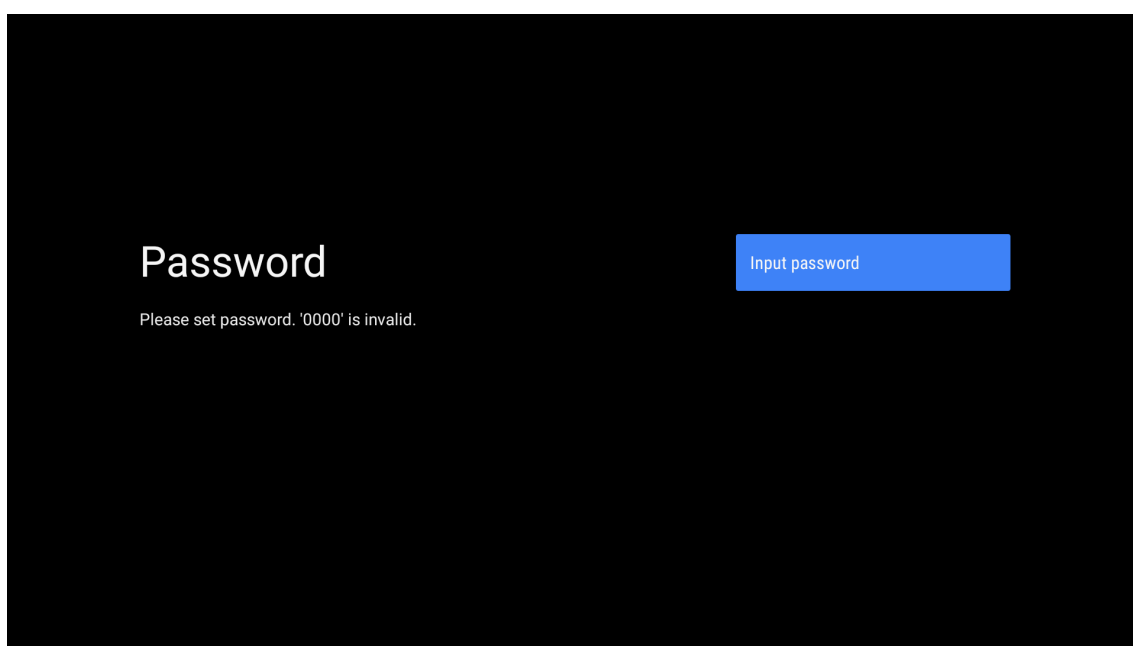
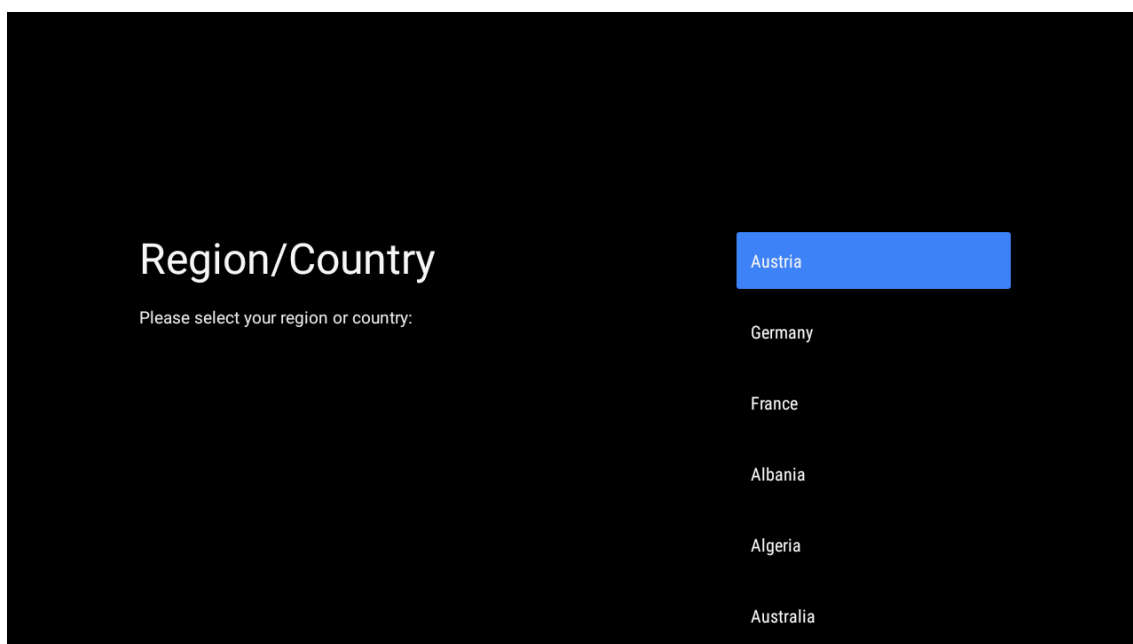

Input password

New password

1	2	3	✕
4	5	6	0
7	8	9	✓

Confirm password

Confirm password

1	2	3	✕
4	5	6	0
7	8	9	✓

6.9. Výber režimu TV (Domácnosť/maloobchod)

Ak používate tento televízor na domáce použitie, nezabudnite v tomto kroku vybrať možnosť „Domov“. Po výbere položky „Domov“ nezabudnite potvrdiť.

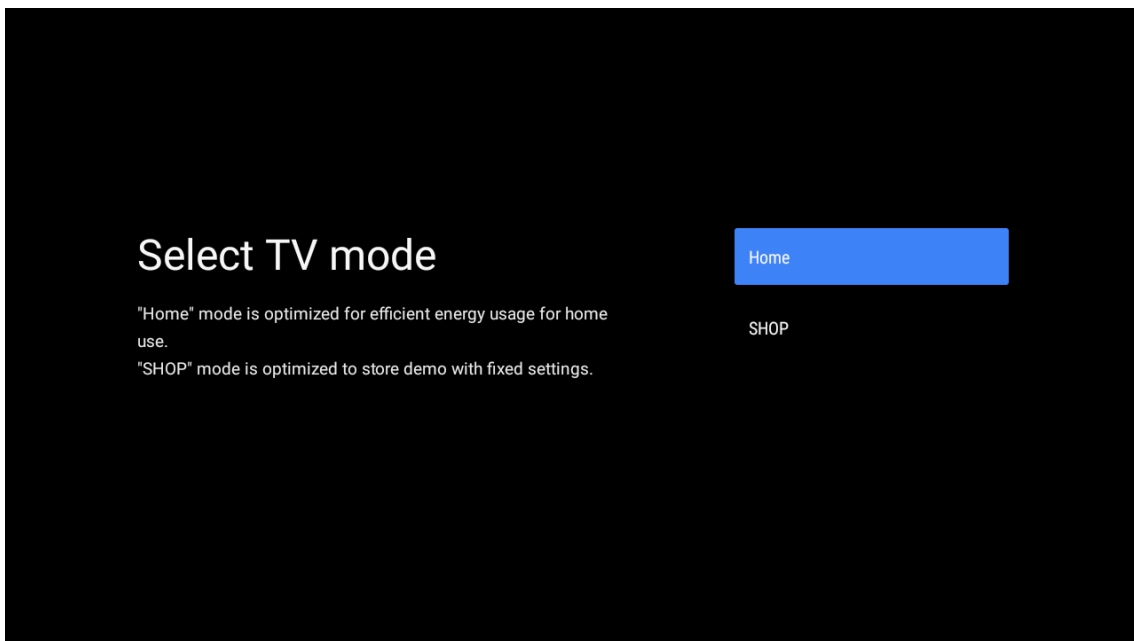

6.10. Zabudovaný Chromecast

Výberom možnosti Zapnuté/Vypnuté sprístupníte vstavaný Chromecast.

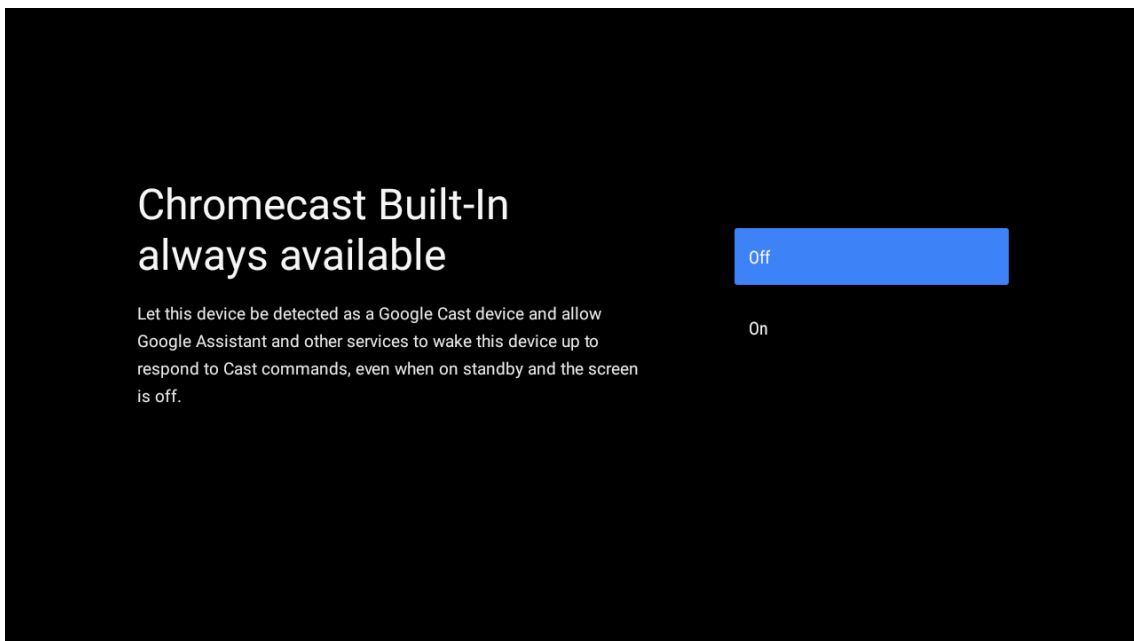

6.11. Nastavenie TV kanálov

Ak chcete skenovať televízne kanály, vyberte položku Anténa/Kábel/Satelit.

Ak vyberiete možnosť „Preskočiť“, skenovanie kanálov sa môže vykonať v ponuke.

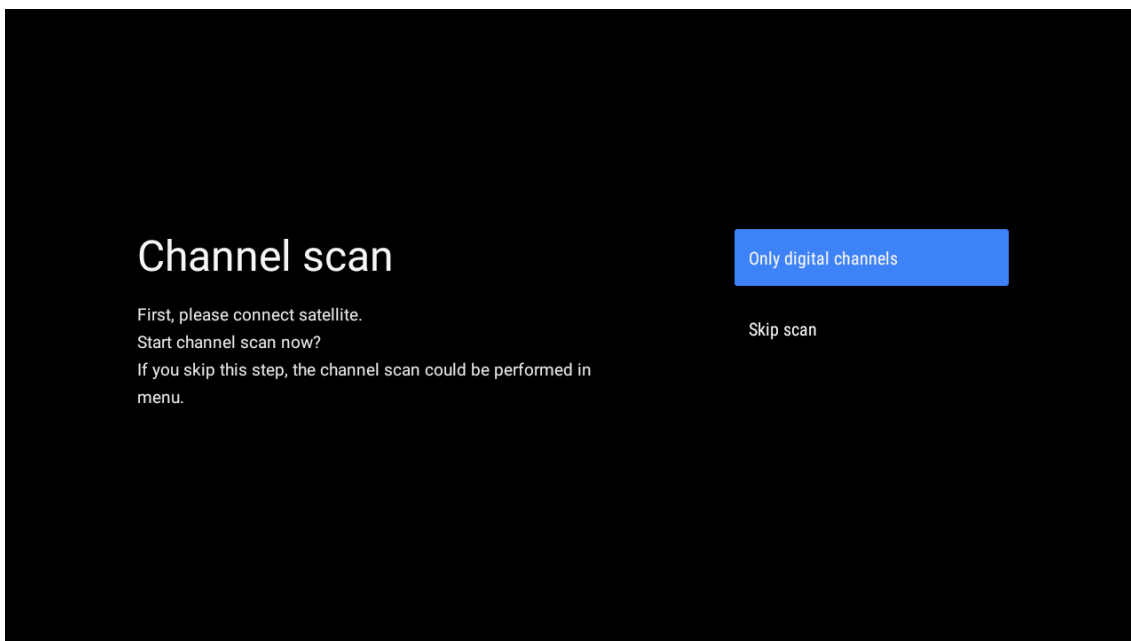
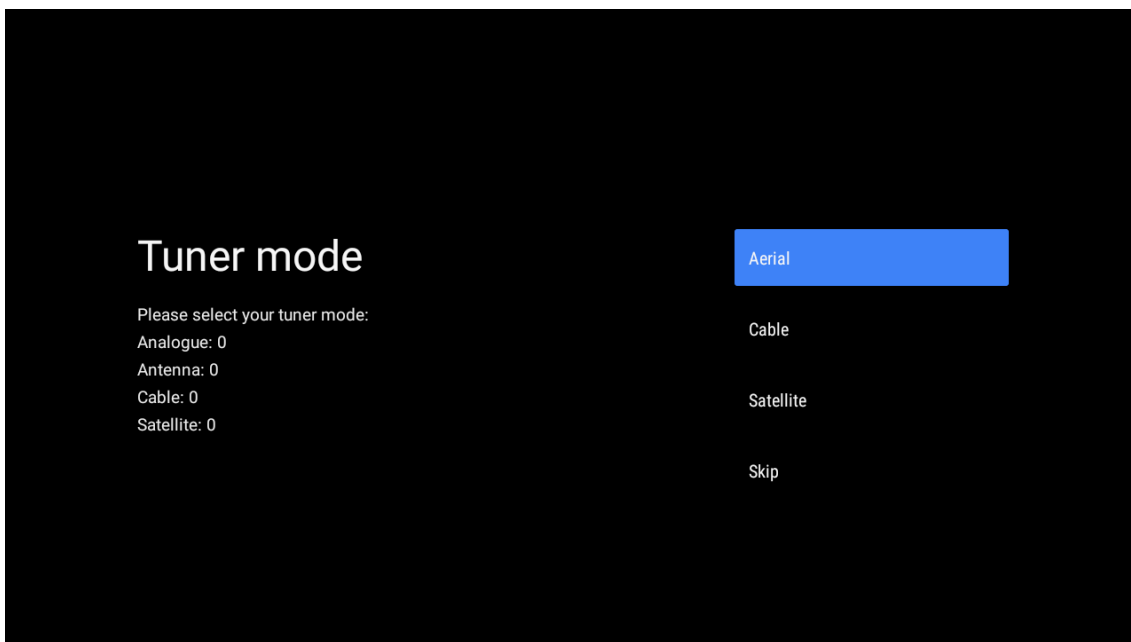

Nastavenie dokončené a odmietnutie zodpovednosti

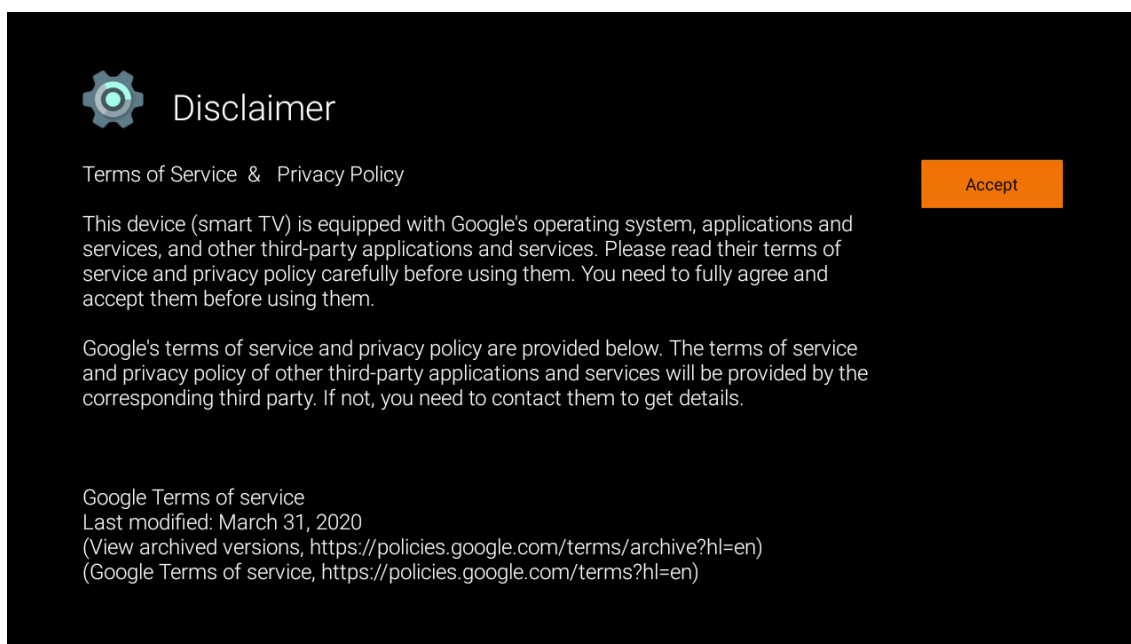
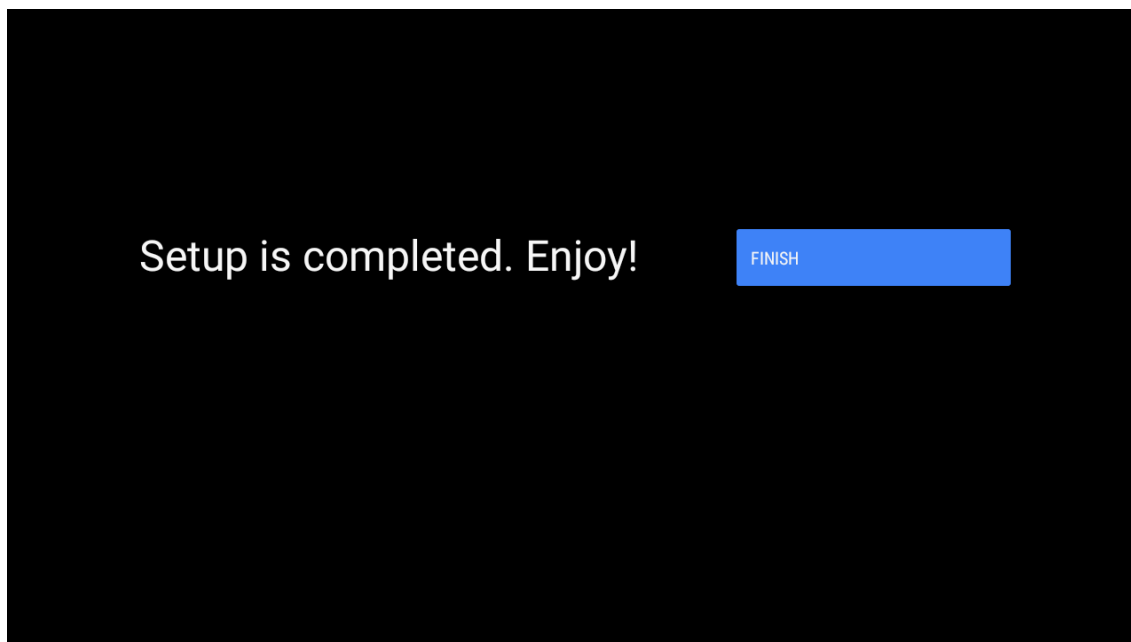

Poznámka: Ak nechcete vykonať tunerové skenovanie, aj tak vyberte jednu z dostupných možností. Skenovanie môžete preskočiť v neskoršej fáze sprievodcu inštaláciou. Ak tento krok preskočíte, vyhľadávanie kanálov môžete vykonať neskôr pomocou súvisiacich možností ponuky Kanály.

Ďalším krokom je výber režimu tunera. Ak chcete nainštalovať kanály pre funkciu Live TV televízneho vysielania, vyberte svoj tuner. K dispozícii sú možnosti Anténa, Kábel a Satelit. Zvýraznite možnosť, ktorá zodpovedá vášmu prostrediu, a pokračujte stlačením tlačidla OK alebo pravého smerového tlačidla.

Anténa

Ak vyberiete možnosť Anténa, televízor vyhľadá digitálne pozemné a analógové vysielanie. Na ďalšej obrazovke zvýrazníte možnosť **Skenovať** a stlačením tlačidla **OK** spustíte vyhľadávanie alebo vyberte možnosť **Preskočiť skenovanie**, ak chcete pokračovať bez vyhľadávania.

Kábel

Ak je vybratá možnosť **Kábel**, televízor bude vyhľadávať digitálne káblové a analógové vysielanie. Ak existujú, dostupné možnosti operátora sa zobrazia na obrazovke **Vybrať operátora**. V opačnom prípade bude tento krok preskočený. Zo zoznamu môžete vybrať iba jedného operátora. Zvýraznite požadovaného operátora a stlačte tlačidlo **OK** alebo **pravé** smerové tlačidlo pre pokračovanie.

Na ďalšej obrazovke vyberte možnosť **Skenovať**, ak chcete spustiť vyhľadávanie alebo vyberte možnosť **Preskočiť skenovanie**, ak chcete pokračovať bez vyhľadávania. Ak je vybratá možnosť **Skenovať**, zobrazí sa ďalšia konfiguračná obrazovka. Môže byť potrebné nastaviť možnosti **Režim skenovania, Frekvencia (kHz), Modulácia, prenosová rýchlosť (kSym/s), ID siete**. Ak chcete vykonať úplné skenovanie, nastavte **Režim skenovania** ako Úplné/pokročilé, ak je k dispozícii. V závislosti od zvoleného operátora a/alebo režimu skenovania nemusia byť niektoré možnosti pre nastavenie dostupné. Po dokončení nastavenia dostupných možností pokračujte stlačením **pravého** smerového tlačidla. Televízor začne vyhľadávať dostupné vysielanie.

Satelit

Ak je vybratá možnosť **Satelit**, zobrazí sa obrazovka **Typ satelitu**. K dispozícii budú možnosti **Preferovaný satelit** a **Všeobecný satelit**. Vyberte jednu z nich a stlačením tlačidla **OK** pokračujte.

Poznámka: Možnosti **Preferovaný satelit** a **Všeobecný satelit** nemusia byť k dispozícii v závislosti od vybranej krajiny. V tomto prípade sa po výbere režimu tunera ako **Satelit** zobrazí obrazovka **Nastavenie konfigurácie DVBS**. Ak je vybratá možnosť **Preferovaný satelit**, ďalej sa zobrazí obrazovka **Výber operátora**. Zo zoznamu môžete vybrať iba jedného operátora. Zvýraznite požadovaného operátora a pokračujte stlačením tlačidla **OK** alebo **pravého** smerového tlačidla. Niektoré z nasledujúcich možností môžu byť prednastavené v závislosti od zvoleného operátora v tomto kroku. Pred pokračovaním skontrolujte parametre a v prípade potreby ich upravte.

V Rakúsku a Nemecku je k dispozícii funkcia **Načítať zoznam kanálov**, v rámci možnosti vyhľadávania **Všeobecný satelit**.

Konfigurácia DVB-S

Ďalej sa zobrazí obrazovka **Nastavenie konfigurácie DVB-S**. Najprv je potrebné nastaviť typ antény (Táto možnosť môže byť pomenovaná ako **Typ satelitu** v závislosti od výberu krajiny.) K dispozícii sú možnosti **Universal, Single** a **Jess Single** kábel. Nastavte **Typ antény** ako **Univerzálny** pre satelitné systémy **Direct** a **DiSEqC**. Ak ste nastavili typ antény ako **univerzálny**, stlačením **pravého** smerového tlačidla prejdite na ďalší krok. Ak je typ antény nastavený ako **Singel** kábel alebo **Jess Singel** kábel, na obrazovke **Nastavenie konfigurácie DVB-S** budú ďalšie tri možnosti: **Tuner, frekvencia pásma** a **užívateľsky definované**. Možnosť **Definované používateľom** bude k dispozícii, ak je frekvencia pásma nastavená ako **Definované používateľom**. Nastavte tieto možnosti, ak sú k dispozícii, a pokračujte stlačením **pravého** smerového tlačidla. V závislosti od výberu krajiny a typu satelitu, ktorý ste vykonali v predchádzajúcich krokoch procesu úvodného nastavenia, sa môže zobrazit' obrazovka **Načítať zoznam predvolieb**. Zvýraznite položku **Načítať zoznam predvolieb** a stlačením tlačidla **OK** alebo **pravého** smerového tlačidla pokračujte v inštalácii systému **SatcoDX**. Tento krok môžete preskočiť aj výberom možnosti **Preskočiť**. Po nastavení parametrov na obrazovke **Nastavenie konfigurácie DVB-S** podľa vášho prostredia a výberu preferencie inštalácie prednastaveného zoznamu môže byť ďalším krokom obrazovka **Výber satelitu**. V závislosti od zvoleného typu antény a operátora v predchádzajúcich krokoch môžete nastaviť rôzne satelity. Zvýraznite požadovanú možnosť satelitu a stlačením tlačidla **OK** nastavte parametre (ak máte satelitný systém **Direct**, možnosť **DiSEqC Set** by mala byť nastavená ako **DiSEqC A.**). Stav satelitu prvej možnosti satelitu bude nastavený na položku **Zapnuté**.

Aby bolo možné nakonfigurovať ďalšie nastavenia satelitu a povoliť skenovanie, mala by byť táto možnosť najprv nastavená ako **Zapnutá**. Stlačte tlačidlo **Späť** a vyberte ďalší satelit, ktorý chcete nastaviť. Po dokončení konfiguračných zmien pokračujte stlačením **pravého** smerového tlačidla.

Ak je v predchádzajúcom kroku vybratá možnosť **Načítať zoznam predvolieb**, ďalšie kroky sa preskočia a spustí sa inštalácia zoznamu predvolieb kanálov. Ak pre inštaláciu **SatcoDX** nebol vybraný správny satelit, na obrazovke sa zobrazí varovný dialóg. Zobrazí sa zoznam satelitov, ktoré je možné vybrať. Stlačte **OK** na zatvorenie dialógu a následne nastavte satelit zodpovedajúcim spôsobom.

Ďalej sa zobrazí obrazovka **Skenovanie kanálov**. Vyberte položku **Skenovať** a stlačením tlačidla **OK** alebo **pravého** smerového tlačidla pokračujte v konfigurácii skenovania. Ak chcete pokračovať bez vykonania kontroly a dokončiť úvodné nastavenie, vyberte možnosť **Preskočiť kontrolu**.

Ak je vybratá možnosť **Skenovanie**, zobrazí sa obrazovka **Konfigurácia DVBS skenovania**. K dispozícii budú tieto možnosti: **Režim skenovania** a **Kanály**. Môžete si vybrať, či chcete vykonať úplnú kontrolu alebo kontrolu siete. Podľa toho nastavte režim skenovania. Ak sa chystáte vykonať skenovanie siete, uistite sa, že ste na obrazovke **Nastavenie satelitu** presne nastavili parametre **Frekvencia, prenosová rýchlosť (kSym/s)** a **Parametre polarizácie** v rámci možnosti **Transpondér**. V závislosti od predchádzajúcich výberov nemusí byť možné zmeniť nastavenie režimu skenovania. Ak je možnosť **Kanály** nastavená na položku **Voľné**, šifrované kanály sa nenainštalujú. V

závislosti od zvoleného operátora môžu byť k dispozícii aj ďalšie možnosti, tieto nastavenia nakonfigurujte podľa svojich preferencií. Keď skončíte s nastavením dostupných možností, stlačením smerového tlačidla doprava spustíte vyhľadávanie, keď je zvýraznený Režim skenovania alebo Kanály.

Kým vyhľadávanie pokračuje, stlačením tlačidla Späť vyhľadávanie zrušíte. Kanály, ktoré už boli nájdené, sa uložia do zoznamu kanálov. Po dokončení úvodného nastavenia sa zobrazia výsledky. Nastavenie dokončíte stlačením tlačidla OK. Zobrazí sa domovská obrazovka. Môžete zvýrazniť aplikáciu Live TV a stlačením tlačidla OK prepnúť do režimu Live TV a sledovať.

7. Domov

Ak chcete využívať výhody svojho Android TV, váš televízor musí byť pripojený k internetu. Pripojte televízor k domácej sieti s vysokorychlostným internetovým pripojením. Televízor môžete pripojiť bezdrôtovo alebo káblovou k modemu/smerovaču. Ďalšie informácie o pripojení televízora k internetu nájdete v častiach Sieť a internet a Pripojenie k internetu.

Domovská ponuka je centrom vášho televízora. Stlačením tlačidla Domov zobrazíte domovskú obrazovku. Z domovskej ponuky môžete spustiť ľubovoľnú aplikáciu, prepnúť na televízny kanál, sledovať film alebo prepnúť na pripojené zariadenie. V závislosti od nastavenia televízora a výberu krajiny v úvodnom nastavení môže ponuka Domov obsahovať rôzne položky.

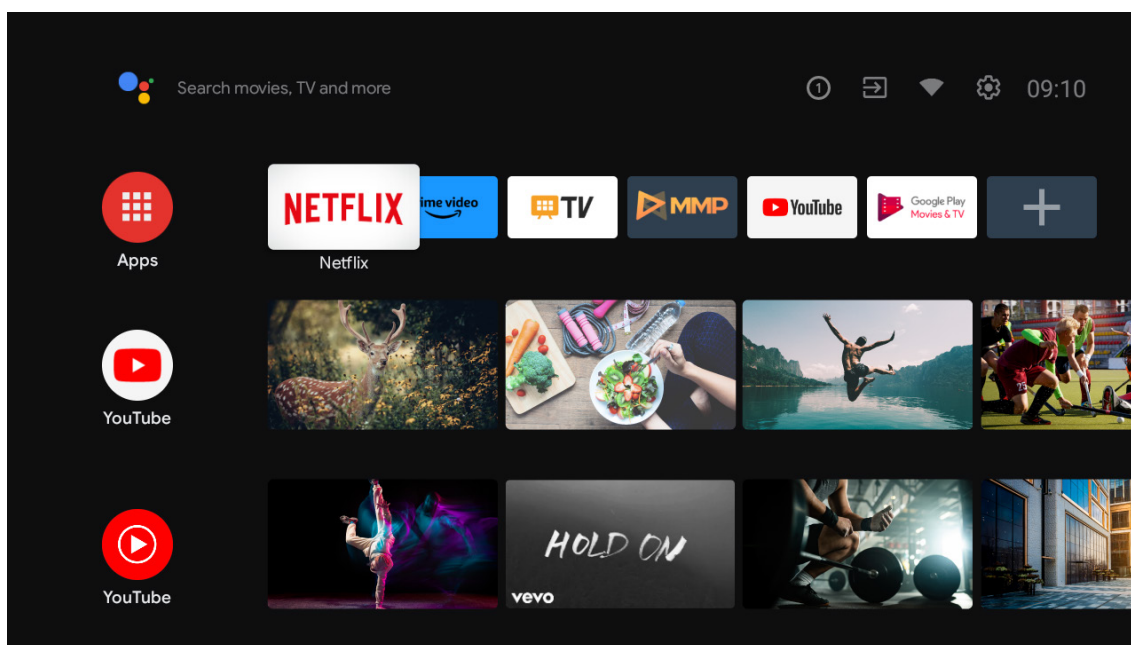

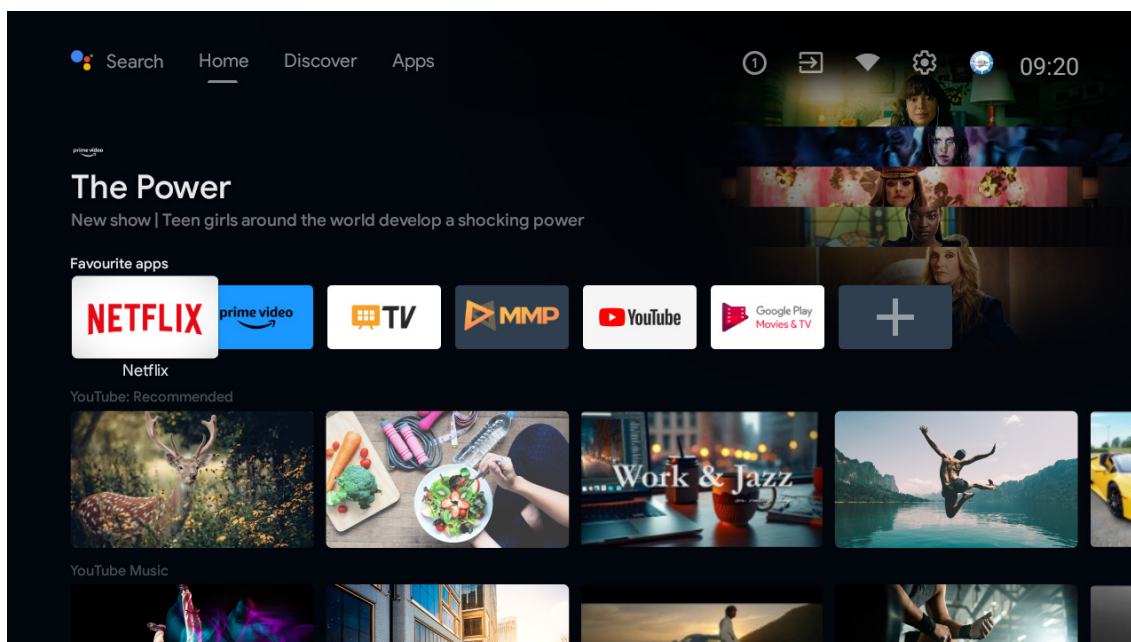

*V niektorých krajinách sa používateľské rozhranie domovskej obrazovky môže zobrazovať inak ako na vyššie uvedenom obrázku, podrobnosti nájdete vo svojom produkte.

Dostupné možnosti domovskej obrazovky sú umiestnené v riadkoch. Ak chcete prechádzať možnosťami domovskej obrazovky, použijete smerové tlačidlá na diaľkovom ovládači. Môžu byť k dispozícii riadky aplikácií, YouTube, Google Play Movies & TV, Google Play Music a Google Play, ktoré súvisia s nainštalovanými aplikáciami. Vyberte riadok a potom presuňte zaostrenie na požadovanú položku v riadku. Stlačením tlačidla OK vykonáte výber alebo vstúpite do vedľajšej ponuky.

V ľavej hornej časti obrazovky sa nachádzajú vyhľadávacie nástroje. Môžete si vybrať, či napíšete slovo a spustíte vyhľadávanie pomocou virtuálnej klávesnice, alebo vyskúšate možnosť hlasového vyhľadávania, ak má váš diaľkový ovládač zabudovaný mikrofón. Zaostríte na požadovanú možnosť a pokračujete stlačením tlačidla OK.

V pravom hornom rohu obrazovky sa nachádzajú položky Oznámenia, Vstupy, Sieť a internet (budú pomenované ako Pripojené alebo Nepripojené podľa aktuálneho stavu pripojenia), Nastavenia a zobrazí sa aktuálny čas.

Prvý riadok bude riadok Aplikácie. Aplikácie Live TV a Multimedia Player budú k dispozícii spolu s ďalšími aplikáciami. Zvýrazníte položku Live TV a stlačením tlačidla OK prepnete na režim Live TV. Ak bol zdroj predtým nastavený na inú možnosť ako TV, stlačte tlačidlo Zdroj a vyberte TV, aby ste mohli sledovať živé televízne kanály.

8. Nastavenia

Predvoľby zariadenia

1. Stláčaním smerových tlačidiel vyberte možnosti O zariadení, Dátum a čas, Časovač, Jazyk, Vstupy, Obraz, Zvuk, Google Asistent, Reset a ďalšie.
2. Stlačením tlačidla OK prejdete na príslušnú pod-voľbu.

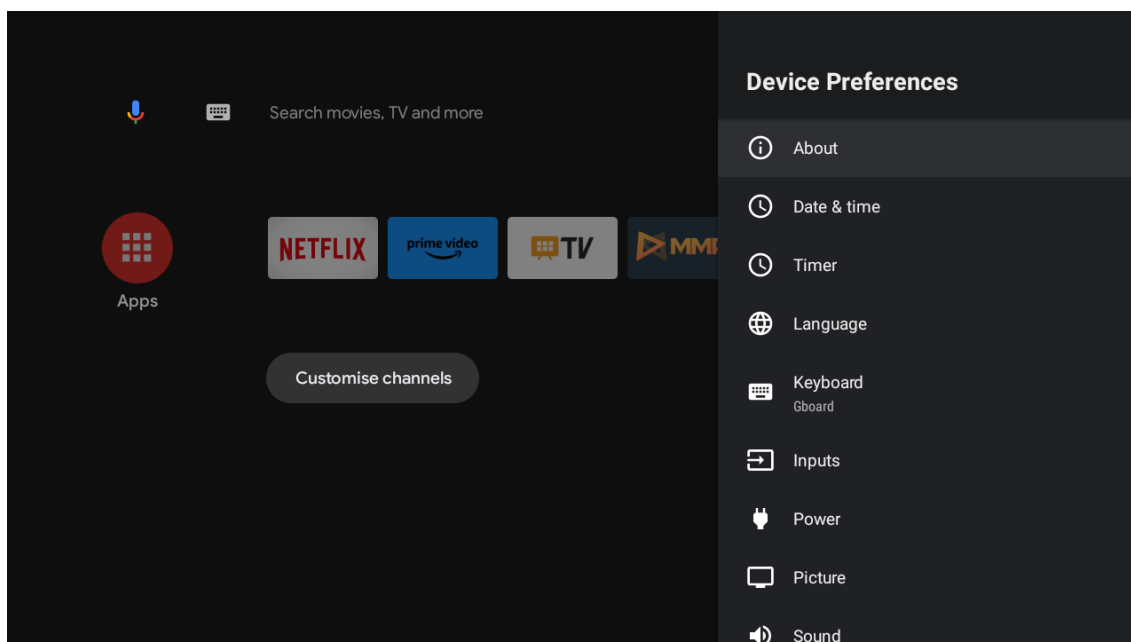

O zariadení

1. Stláčaním smerových tlačidiel môžete skontrolovať ďalšie informácie, napríklad aktualizáciu systému, Názov zariadenia, Reštart, Stav a ďalšie.
2. Stlačením tlačidla SPÄŤ sa vrátite do predchádzajúceho menu Opätovným stlačením tlačidla SPÄŤ opustíte menu.

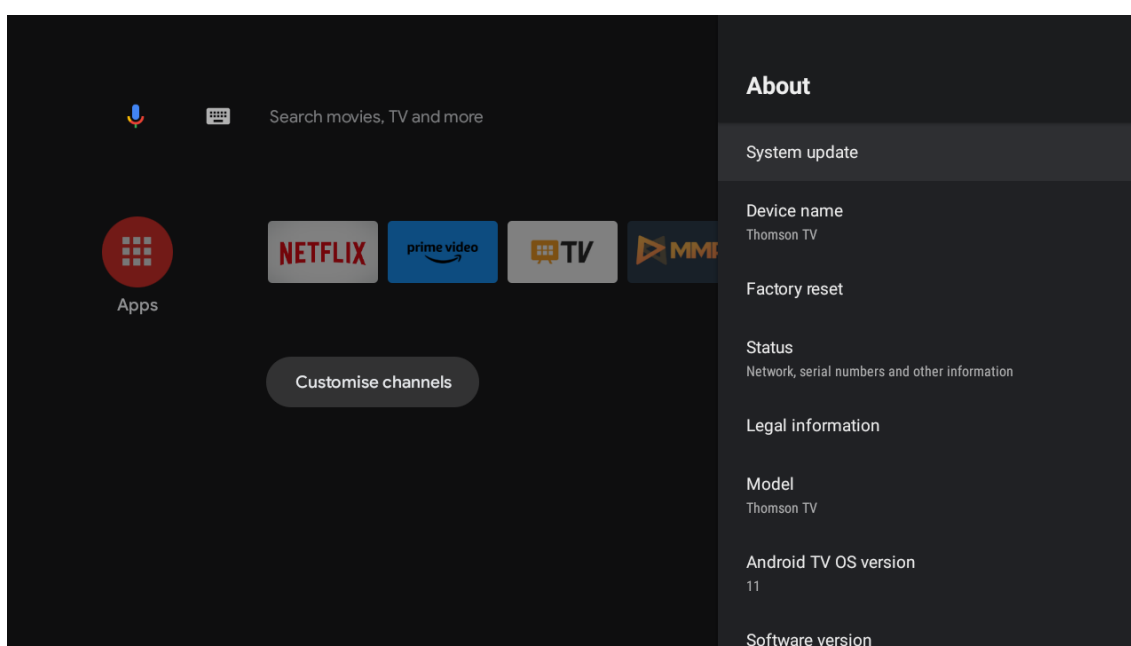

Vyššie uvedené obrázky slúžia len ako referencia, podrobnosti nájdete na výrobku.

Obnovenie továrenského nastavenia

Ak vyberiete obnovenie továrenských nastavení, vymažú sa všetky údaje z internej pamäte zariadenia vrátane: vášho účtu Google, systémových údajov a nastavení aplikácií a prevzatých aplikácií.

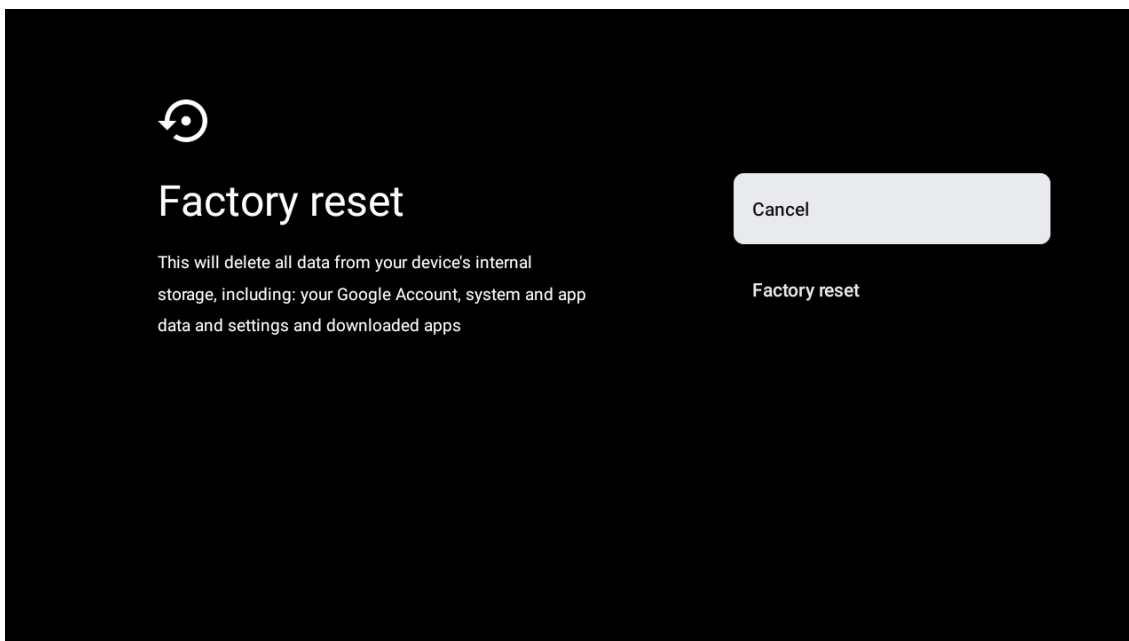

9. Nastavenie TV zdroja

Zadanie televízneho zdroja na domovskej stránke:

Stlačte tlačidlo zdroja alebo vyberte položku „Live TV“ na domovskej stránke.

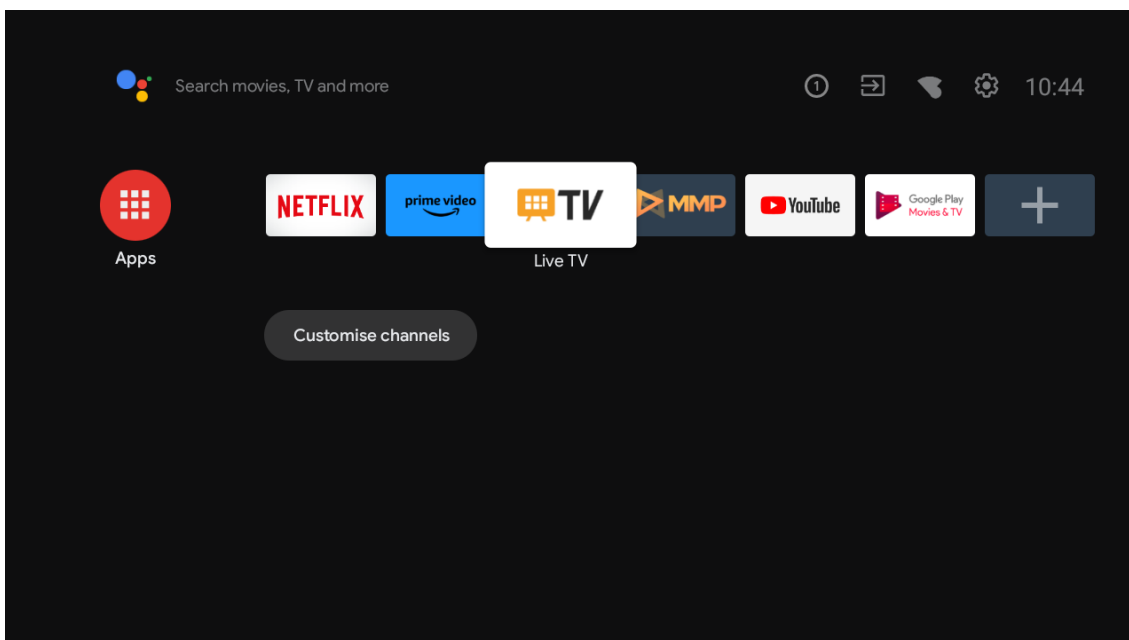

Stlačte tlačidlo OK, potom vyberte položku „Kanály“ a výberom položky „Nové dostupné kanály“ vstúpte.

10. Správa kanálov

Ak chcete upraviť zoznam kanálov, najprv sa uistite, že je funkcia LCN v ponuke nastavení kanálov vypnutá. Toto je možné vykonať v ponuke Kanál spolu s ďalšími možnosťami správy kanálov.

1. Otvorte aplikáciu LiveTV.
2. Stlačte okrúhle tlačidlo na diaľkovom ovládači a potom stlačte tlačidlo ČERVENÝ bod (správa kanálov).

Podľa nasledujúcich krokov upravte kanály jednotlivo:

Kanál SKIP

1. Otvorte aplikáciu LiveTV.
2. Stlačte okrúhle tlačidlo na diaľkovom ovládači a potom stlačte tlačidlo s červenou bodkou (správa kanálov).
3. Vyberte možnosť Preskočiť kanál
4. Vyberte kanály, ktoré chcete PRESKÚSIŤ

Prechod medzi kanálmi

1. Otvorte aplikáciu LiveTV.
2. Stlačte okrúhle tlačidlo na diaľkovom ovládači a potom stlačte tlačidlo s červenou bodkou (správa kanálov).
3. Vyberte možnosť Výmena kanálov
4. Vyberte kanál, ktorý chcete VYMIENÄŤ (napríklad kanál 1).
5. Presuňte výber na číslo, na ktorom chcete kanál vymeniť (napríklad kanál 16).
6. Potvrďte okrúhlym tlačidlom

Presun kanála

1. Otvorte aplikáciu LiveTV.
2. Stlačte okrúhle tlačidlo na diaľkovom ovládači a potom stlačte tlačidlo s červenou bodkou (správa kanálov).
3. Vyberte možnosť Presunúť kanál
4. Ak chcete zmeniť pozíciu kanála, vyberte kanál, ktorý chcete PRESUNÚŤ (napríklad kanál 1).
5. Presuňte výber na číslo, na ktoré chcete kanál presunúť (napríklad kanál 5).
6. Po výbere pozície stlačte tlačidlo Modrý bod na diaľkovom ovládači - zobrazí sa varovná správa.
7. Vyberte možnosť ÁNO a stlačte tlačidlo OK na diaľkovom ovládači. Kanál sa presunie na požadovanú pozíciu.

Úprava kanála

1. Otvorte aplikáciu LiveTV.
2. Stlačte okrúhle tlačidlo na diaľkovom ovládači a potom stlačte tlačidlo s červenou bodkou (správa kanálov).
3. Vyberte možnosť Úprava kanálov
4. Vyberte kanál, ktorý chcete EDITOVAŤ (napríklad kanál 1).
5. Teraz máte možnosť upraviť číslo kanála a názov kanála.

Kanál DELETE (Odstrániť kanál)

1. Otvorte aplikáciu LiveTV.
2. Stlačte okrúhle tlačidlo na diaľkovom ovládači a potom stlačte tlačidlo s červenou bodkou (správa kanálov).
3. Vyberte možnosť Odstrániť kanál
4. Vyberte kanál, ktorý chcete odstrániť (napríklad kanál 5).
5. Po výbere kanála stlačte tlačidlo Modrý bod na diaľkovom ovládači - zobrazí sa varovná správa.
6. Vyberte možnosť ÁNO a stlačte tlačidlo OK na diaľkovom ovládači. Kanál sa vymaže zo zoznamu.

11. Google Play

Ak chcete mať prístup a sťahovať aplikácie z Google Play, musíte sa prihlásiť pomocou Google účtu.

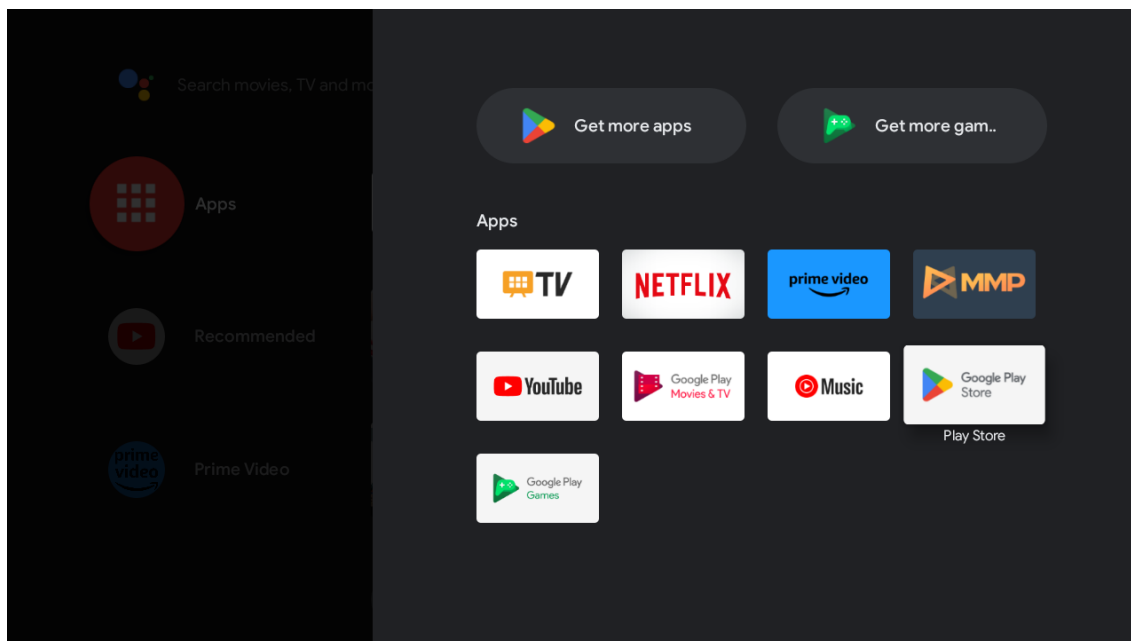

Po otvorení služby Google Play sa zobrazí výzva na prihlásenie alebo vytvorenie nového účtu.

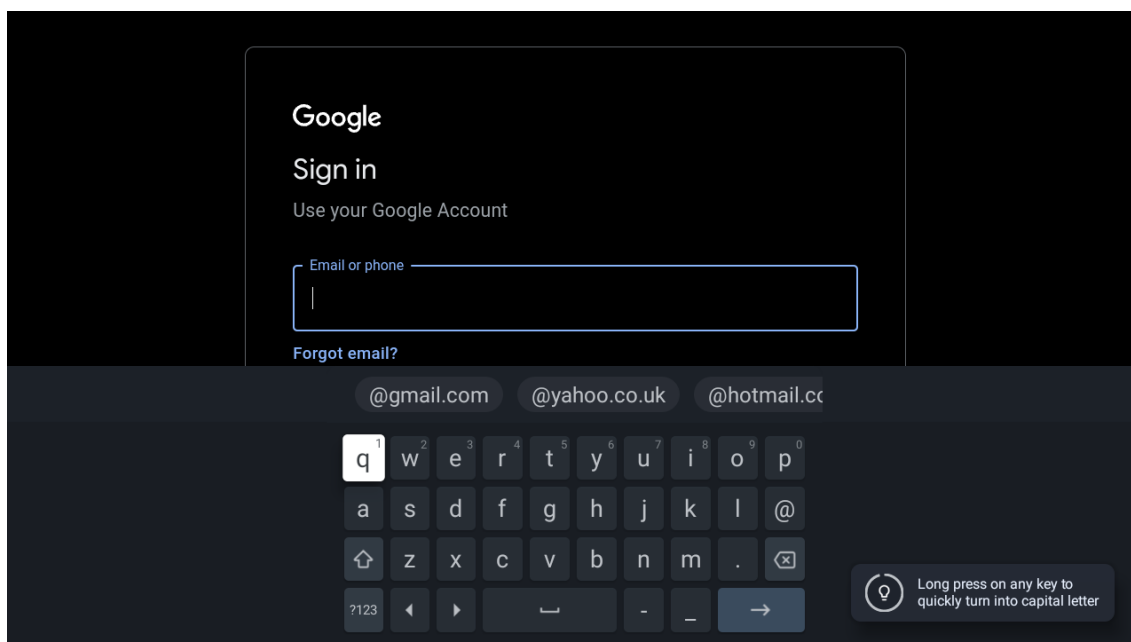

Po prihlásení sa zobrazí nasledujúca stránka, na ktorej môžete prechádzať zoznamom aplikácií na stiahnutie alebo stlačiť tlačidlo Google Asistent na diaľkovom ovládači a komunikovať s Google.

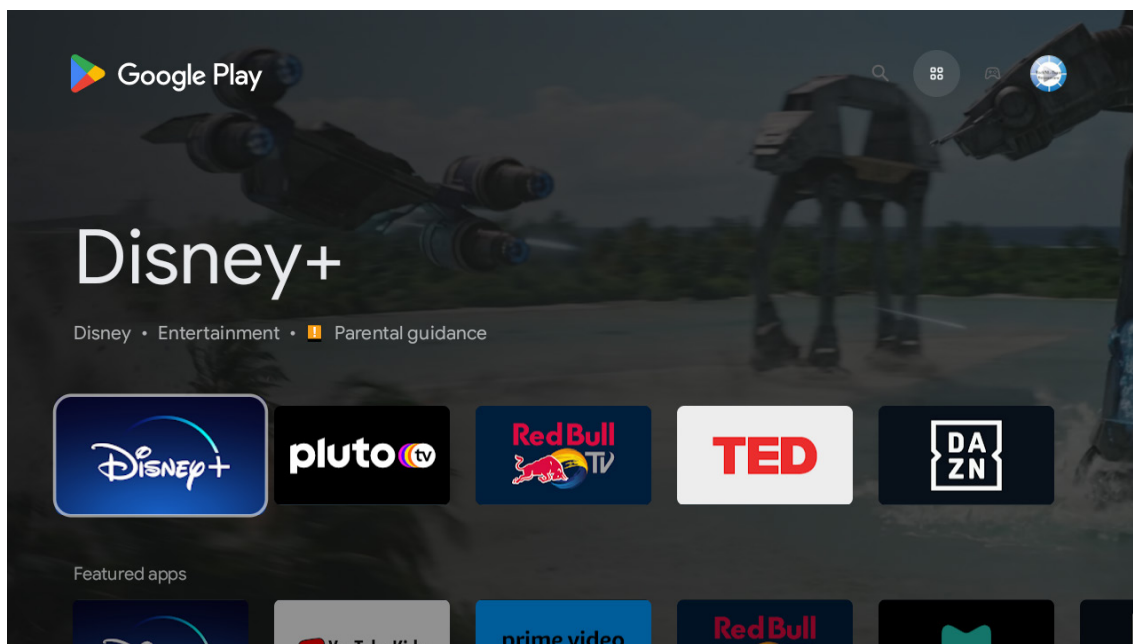

12. Riešenie problémov

Žiadne napájanie	Skontrolujte, či je sieťový kábel televízora zapojený alebo nie. Ak stále nie je napájanie, odpojte zástrčku, a po 60 sekundách ju znovu pripojte k zásuvke. Vráťte napájanie späť.
Signál sa neprijíma správne	<p>Ak sa v blízkosti nachádzajú vysoké budovy alebo hory, na televízore sa môže objaviť dvojitý alebo zdanlivý obraz. Obraz môžete nastaviť manuálne: pozrite si návod na reguláciu vernierov alebo nastavte smer externej antény.</p> <p>Ak používate vnútornú anténu, príjem signálu môže byť za určitých okolností ťažší. Nastavte smer antény tak, aby bol príjem optimálny. Ak sa príjem nezlepší, možno budete musieť prejsť na externú anténu.</p>
Žiadny obraz	Skontrolujte, či je anténa na zadnej strane správne pripojená. Zobrazte ďalšie kanály, aby ste zistili, či sa problém stále vyskytuje.
Video sa zobrazí bez zvuku	<p>Skúste zvýšiť hlasitosť.</p> <p>Skontrolujte, či je zvuk televízora stlmený alebo nie.</p>
Zvuk je prítomný, ale video sa nezobrazuje alebo je odfarbené	Skúste upraviť kontrast a jas.
Statický šum ovplyvňuje video a kvalitu zvuku	Skontrolujte, či je anténa na zadnej strane správne pripojená.
Zlomené čiary na obrazovke	Elektrické spotrebiče, ako sú sušiče vlasov alebo vysávače atď., môžu rušiť váš televízor. Tieto spotrebiče vypnite.
Diaľkové ovládanie nefunguje	<p>Uistite sa, že plastové vrečko dodané s diaľkovým ovládačom je odstránené. Skúste použiť diaľkový ovládač v menšej vzdialenosti od televízora. Skontrolujte, či sú batérie správne umiestnené, alebo skúste použiť nové batérie do diaľkového ovládača.</p> <p>Televízor prejde do pohotovostného režimu, ak do niekoľkých minút nedostane žiadnu odpoveď.</p>
Čiary, ktoré sa zobrazujú, keď je zariadenie pripojené k portu RCA	Uistite sa, že používate kvalitný kábel.
Problémy nie sú vyriešené	Odpojte napájací kábel a počkajte 30 sekúnd, potom ho znova pripojte do zásuvky. Ak problémy stále pretrvávajú, nepokúšajte sa opraviť televízor sami. Obráťte sa na servisné stredisko.

13. Technické špecifikácie

	24HA2S13	24HA2S13C/ 24HA2S13CW	32HA2S13/ 32HA2S13W/ 32HA2S13C	32FA2S13	40FA2S13/ 40FA2S13W	43FA2S13
Prevádzkové napätie	100-240 V, 50-60 Hz	100-240 V, 50-60 Hz	100-240 V, 50-60 Hz	100-240 V, 50-60 Hz	100-240 V, 50-60 Hz	100-240 V, 50-60 Hz
AC sieťový adaptér Špecifikácie (výstup)		12 V $\overline{\text{m}}$ 3 A, 36 W	12 V $\overline{\text{m}}$ 3 A, 36 W			
Zvuk (DTS HD)	nie	nie	nie	nie	nie	nie
Výstupný výkon zvuku	2 x 3	2 x 3	2 x 8	2 x 8	2 x 8	2 x 8
Spotreba energie (W)	36	36	56	56	90	90
Spotreba energie v pohotovostnom režime siete (W)	< 0,5	< 0,5	< 0,5	< 0,5	< 0,5	< 0,5
Hmotnosť (kg)	2,25	2,25	3,35	3,35	5,35	6
Rozmery TV Š x D x V (s nohou) mm	535 x 151 x 353	535 x 151 x 353	719 x 151 x 456	719 x 151 x 456	892 x 172 x 559	955 x 172 x 590
Rozmery TV Š x D x V (bez nohy) mm	535 x 75 x 318	535 x 75 x 318	719 x 82 x 423	719 x 82 x 423	892 x 84 x 509	955 x 85 x 555
Obrazovka	24"/60 cm	24"/60 cm	32"/80 cm	32"/80 cm	40"/101 cm	43"/109 cm

	43UA5S13	50UA5S13	55UA5S13	65UA5S13	75UA5S13
Prevádzkové napätie	100-240 V, 50-60 Hz	100-240 V, 50-60 Hz	100-240 V, 50-60 Hz	100-240 V, 50-60 Hz	100-240 V, 50-60 Hz
AC sieťový adaptér Špecifikácie (výstup)					
Zvuk (DTS HD)	nie	nie	nie	nie	nie
Výstupný výkon zvuku	2 x 8	2 x 10	2 x 10	2 x 12	2 x 12
Spotreba energie (W)	90	100	110	160	220
Spotreba energie v pohotovostnom režime siete (W)	< 0,5	< 0,5	< 0,5	< 0,5	< 0,5
Hmotnosť (kg)	6,3	8,5	11,5	16,7	24
Rozmery TV Š x D x V (s nohou) mm	957x172x592	1111x260x692	1229x260x747	1446x293x867	1667x300x1023
Rozmery TV Š x D x V (bez nohy) mm	957x85x556	1111x75x643	1229x77x710	1446x78x831	1667x85x955
Obrazovka	43"/109 cm	50"/126 cm	55"/139 cm	65"/164 cm	75"/189 cm

	43QA2S13	50QA2S13	55QA2S13	65QA2S13	75QA2S13
Prevádzkové napätie	100-240 V, 50-60 Hz	100-240 V, 50-60 Hz	100-240 V, 50-60 Hz	100-240 V, 50-60 Hz	100-240 V, 50-60 Hz
AC sieťový adaptér Špecifikácie (výstup)					
Zvuk (DTS HD)	nie	nie	nie	nie	nie
Výstupný výkon zvuku	2 x 8	2 x 10	2 x 10	2 x 10	2 x 10
Spotreba energie (W)	90	100	110	160	220
Spotreba energie v pohotovostnom režime siete (W)	< 0,5	< 0,5	< 0,5	< 0,5	< 0,5
Hmotnosť (kg)	6,3	8,5	11,5	16,7	24
Rozmery TV Š x D x V (s nohou) mm	957x172x592	1111x260x692	1229x260x747	1446x293x867	1667x300x1023
Rozmery TV Š x D x V (bez nohy) mm	957x85x556	1111x75x643	1229x77x710	1446x78x831	1667x85x955
Obrazovka	43"/109 cm	50"/126 cm	55"/139 cm	65"/164 cm	75"/189 cm

13.1. Obmedzenia pre jednotlivé krajiny

Určené len na vnútorné použitie v členských štátoch EÚ a štátoch EZVO.



13.2. Licencie

Zmeny vyhradené. V dôsledku neustáleho výskumu a vývoja technických špecifikácií, dizajn a vzhľad výrobkov sa môže meniť.

Integrované aplikácie Google, Google Play, Android TV, Chromecast a ďalšie značky sú ochranné známky spoločnosti Google LLC. Asistent Google nie je dostupný v niektorých jazykoch a krajinách. Dostupnosť služieb sa líši podľa krajiny a jazyka. Netflix je registrovaná ochranná známka spoločnosti Netflix, Inc. Vyžaduje sa členstvo v službe Netflix. Dostupnosť rozlíšenia 4K Ultra HD závisí od vášho predplatiteľského plánu, internetovej služby, možností zariadenia a dostupnosti obsahu. www.netflix.com/TermsOfUse (La disponibilité de la 4K Ultra HD dépend de votre forfait Netflix, de votre connexion Internet, des capacités de l'appareil et de la disponibilité du contenu. www.netflix.com/TermsOfUse). Apple TV je ochranná známka spoločnosti Apple Inc., registrovaná v USA a ďalších krajinách a regiónoch.

Wi-Fi je registrovaná ochranná známka spoločnosti Wi-Fi Alliance®. Pojmy HDMI a HDMI High-Definition Multimedia Interface a logo HDMI sú ochranné známky alebo registrované známky spoločnosti HDMI Licensing Administrator, Inc. v USA a iných krajinách.

Dolby, Dolby Vision, Dolby Audio a symbol dvojitého D sú ochranné známky spoločnosti Dolby Laboratories Licensing Corporation. Vyrobené v licencií od spoločnosti Dolby Laboratories. Dôverné nepublikované diela Copyright © 1992–2022 Dolby Laboratories. Všetky práva vyhradené.

Všetky názvy produktov sú ochranné známky alebo registrované ochranné známky príslušných vlastníkov.

© THOMSON a logo THOMSON sú ochranné známky používané na základe licencie spoločnosťou StreamView GmbH, Franz-Josefs- Kai 1, 1010 Viedeň, Rakúsko - ďalšie informácie na www.thomson-brand.com.