

THOMSON

androidtv



mythomson.com



<https://tv.mythomson.com/en/Support/FAQs/>



<https://tv.mythomson.com/Support/Product-Registration/>

1. Säkerhetsinformation



Vid extremt väder (stormar, blixtar) och långa inaktivitetsperioder (på semester) koppla bort tv:n från elnätet.

Nätkontakten används för att koppla bort tv-apparaten från det elektriska nätverket och därför måste den förbli lätt att använda. Om tv:n inte kopplas bort elektriskt från elnätet drar enheten fortfarande ström i alla situationer även om tv:n är i standbyläge eller avstängd.

Observera: Följ anvisningarna på skärmen för att använda de relaterade funktionerna.

Viktigt: Läs dessa instruktioner fullständigt innan den installeras eller används.

VARNING

Denna produkt är avsedd att användas av personer (inklusive barn) som kan, eller har erfarenhet av att använda en sådan anordning utan tillsyn, såvida de inte har fått tillsyn eller instruktioner om användningen av produkten av en person som är ansvarig för deras säkerhet.

- Använd denna tv på en höjd av mindre än 2 000 meter över havet, på torra platser och i regioner med tempererade eller tropiska klimat.
- Tv-apparaten är avsedd för hushåll och liknande allmänt bruk men kan också användas på offentliga platser.
- För ventilationsändamål, lämna minst 10 cm ledigt utrymme runt tv:n.
- Ventilationen bör inte hindras genom att täcka eller blockera ventilationsöppningarna med föremål, såsom tidningar, dukar, gardiner osv.
- Nätsladdens kontakt ska vara lättillgänglig. Placera inte tv:n, möbler osv. på nätsladden. En skadad nätssladd/kontakt kan orsaka brand eller ge dig en elektrisk stöt. Hantera nätsladden med kontakten, koppla inte ur tv:n genom att dra i nätsladden. Rör aldrig strömsladden/kontakten med våta händer eftersom det kan orsaka kortslutning eller elektriska stötar. Gör aldrig en knut i nätsladden eller knyt den med andra sladdar. När den är skadad måste den bytas ut, detta ska endast göras av kvalificerad personal.
- Utsätt inte tv:n för dropp eller stänk av vätskor och placera inte föremål fyllda med vätskor, som t.ex. vaser, koppar m.m. på eller över tv:n (t.ex. på hyllor ovanför enheten).
- Utsätt inte tv:n för direkt solljus eller placera inte föremål med öppna lågor som tända ljus på toppen av eller nära tv:n.
- Placera inga värmekällor som elektriska värmare, radiatorer osv. nära tv:n.
- Placera inte tv:n på golvet och lutande ytor.
- För att undvika risk för kvävning, förvara plastpåsar utom räckhåll för spädbarn, barn och husdjur.
- Fäst försiktigt fotterna/stativet på tv:n. Om stativet är försett med skruvar, dra åt skruvarna ordentligt för att förhindra att tv:n lutar. Dra inte åt skruvarna för mycket.
- Kassera inte batterierna i öppen eld eller tillsammans med farliga eller brandfarliga material.

Varning

- Batterier får inte utsättas för överdriven värme som solsken, eld eller liknande.
- Onormalt högt ljudtryck från hörlurar kan orsaka hörselnedsättning.



FRAMFÖR ALLT – låt ALDRIG någon, särskilt barn, trycka eller träffa skärmen, trycka in saker i håligheter, slitsar eller andra öppningar i fodralet.

1.1. Märkningar på produkten

Följande symboler används på produkten som en markör för begränsningar och försiktighetsåtgärder och säkerhetsanvisningar. Varje förklaring ska beaktas om produkten endast är försedd med tillhörande märkning. Notera sådan information av säkerhetsskäl.



Klass II-utrustning: Denna apparat är utformad på ett sådant sätt att den inte kräver en säkerhetsanslutning till elektrisk jord.



Denna märkning indikerar att denna produkt inte ska kasseras med annat hushållsavfall i hela EU. Återvinn det på ett ansvarsfullt sätt för att främja hållbar återanvändning av materiella resurser. För att returnera din använda enhet, använd retur- och insamlingsystemen eller kontakta återförsäljaren där produkten köptes.

1.2. Varning

Inta inte batteriet, risk för kemisk brännskada Denna produkt eller tillbehören som medföljer produkten kan innehålla ett mynt/knappcells batteri. Om mynt/knappcells batteriet sväljs kan det orsaka allvarliga inre brännskador på bara 2 timmar och kan leda till döden.

Håll nya och begagnade batterier borta från barn. Om batterifacket inte stängs ordentligt, sluta använda produkten och håll den borta från barn.

Om du tror att batterier kan ha svalts eller placerats inuti någon del av kroppen, kontakta omedelbart läkare.

En tv kan falla och orsaka allvarliga personskador eller dödsfall. Många skador, särskilt hos barn, kan undvikas genom att vidta enkla försiktighetsåtgärder som:

- Använd ALLTID fötter eller stativ eller monteringsmetoder som rekommenderas av tillverkaren av tv-apparaten.
- Använd ALLTID möbler som säkert kan stödja tv-apparaten.
- Se ALLTID till att tv-apparaten inte hänger över kanten på de stödjande möblerna.
- Utbilda ALLTID barn om farorna med att klättra på möbler för att nå tv-apparaten eller dess kontroller.
- Dra ALLTID sladdar och kablar anslutna till din tv så att de inte kan snubblas över, dras eller gripas.
- Placera ALDRIG en tv på en instabil plats.
- Placera ALDRIG tv-apparaten på höga möbler (till exempel skåp eller bokhyllor) utan att förankra båda möblerna och tv:n till ett lämpligt stöd.
- Placera ALDRIG tv:n på tyg eller annat material som kan finnas mellan tv-apparaten och stödjande möbler.
- Placera ALDRIG föremål som kan locka barn att klättra, till exempel leksaker och fjärrkontroller, på toppen av tv:n eller möbler som tv:n är placerad på.
- Utrustningen är endast lämplig för montering i höjder ≤ 2 m.

Om den befintliga tv-apparaten kommer att behållas och flyttas, bör samma överväganden som ovan tillämpas.

Apparater som är anslutna till byggnadens skyddsjordning via MAINS-anslutningen eller genom andra apparater med anslutning till skyddsjordning – och till ett tv-distributionssystem med koaxialkabel, kan under vissa omständigheter skapa brandrisk. Anslutning till ett tv-distributionssystem måste därför tillhandahållas genom en anordning som tillhandahåller elektrisk isolering under ett visst frekvensområde (galvanisk isolator).

1.3. Varningar för väggmontering

- Läs instruktionerna innan du monterar din tv på väggen.
- Vägghöjningssetet är valfritt. Du kan få fråga från din lokala återförsäljare, om den inte levereras med din tv.
- Installera inte tv:n i tak eller på en lutande vägg.
- Använd de angivna väggmonteringskruvarna och andra tillbehör.

Dra åt väggmonteringskruvarna ordentligt för att förhindra att tv:n faller. Dra inte åt skruvarna för mycket.

Figurer och illustrationer i denna bruksanvisning tillhandahålls endast som referens och kan skilja sig från produktens faktiska utseende. Produktdesign och specifikationer kan ändras utan föregående meddelande.

| | B (mm) | H (mm) | D (mm) | L (mm) |
|-----|--------|--------|--------|--------|
| 24" | 100 | 100 | 4 (M4) | 6 |
| 32" | 100 | 100 | 6 (M6) | 8 |
| 40" | 200 | 200 | 6 (M6) | 8 |
| 43" | 200 | 200 | 6 (M6) | 8 |
| 50" | 200 | 200 | 6 (M6) | 8 |
| 55" | 200 | 200 | 6 (M6) | 10 |
| 65" | 200 | 200 | 6 (M6) | 10 |
| 75" | 400 | 200 | 8 (M8) | 12 |
| 85" | 500 | 400 | 8 (M8) | 12 |

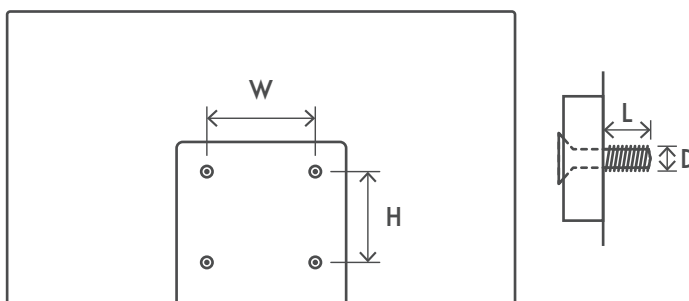

1.4. Förenklad EU-försäkran om överensstämmelse

Härmed förklarar StreamView att radioutrustningstypen Smart-tv uppfyller kraven i direktivet 2014/53/EU.

1.5. Appar och prestanda

Nedladdningshastigheten beror på din Internetanslutning. Vissa appar kanske inte är tillgängliga i ditt land eller din region. Netflix är tillgängligt i utvalda länder. Streaming-medlemskap krävs. Mer information finns på www.netflix.com. Tillgängligheten för språket för Google Assistant beror på stödet för Google Voice Search.

Som standard är SW för Thomson TV-apparater utan PVR (inspelning)-funktion. Du kan ladda ner och installera PVR-funktionen efter eget val på följande länk. Ytterligare avgifter kan tillkomma.

1.6. Skydd av uppgifter

Applikationsleverantörerna och leverantörerna av tjänsterna kan samla in och använda tekniska data och relaterad information, inklusive men inte begränsat till teknisk information om denna enhet, system- och applikationsprogramvara och kringutrustning. De kan använda sådan information för att förbättra produkter eller för att tillhandahålla tjänster eller teknik som inte identifierar dig personligen. Dessutom kan vissa tjänster från tredje part, som redan tillhandahålls i enheten eller installerats av dig efter att du köpt produkten, begära en registrering med dina personuppgifter. Vissa tjänster kan samla in personuppgifter även utan att ge ytterligare varningar. StreamView kan inte hållas ansvarigt för ett eventuellt brott mot dataskydd av tredjepartstjänster.

2. Introduktion och fotinstallation

Tack för att du valde vår produkt. Du kommer snart att njuta av din nya tv. Läs dessa instruktioner noggrant. De innehåller viktig information som hjälper dig att få ut det bästa av din tv och säkerställa säker och korrekt installation och drift.

2.1. Uppackning och installation

Ta ut fötterna och tv:n från förpackningen och lägg fötterna på ett bord eller någon annan jämn yta.

- Använd ett platt och fast bord eller liknande jämn yta som kan stödja tv:ns vikt.
- Håll inte i skärmpaneldelen.
- Se till att inte repa eller bryta tv:n.
- Fötterna är markerade vänster och höger.

24" - 55"

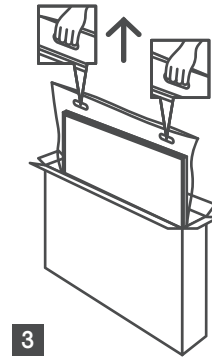
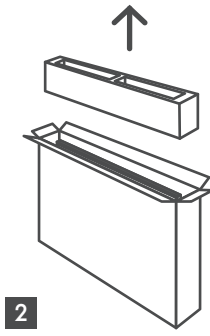
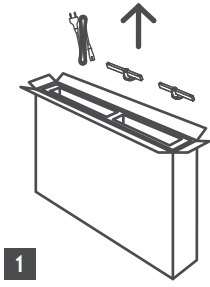

65" - 85" 

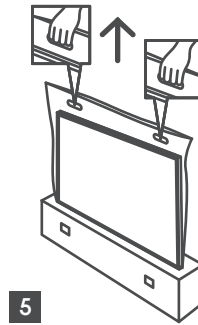
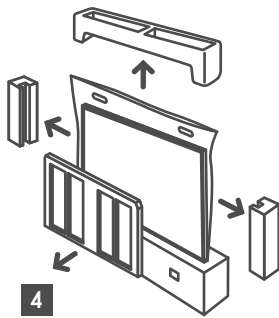
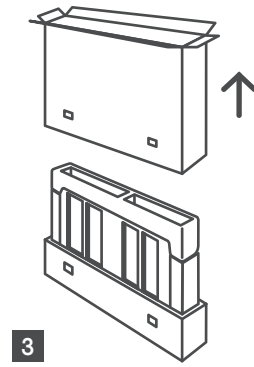
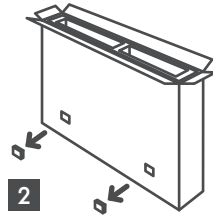
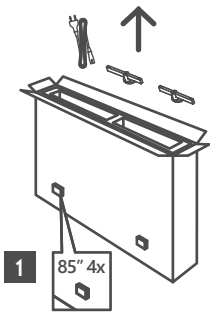

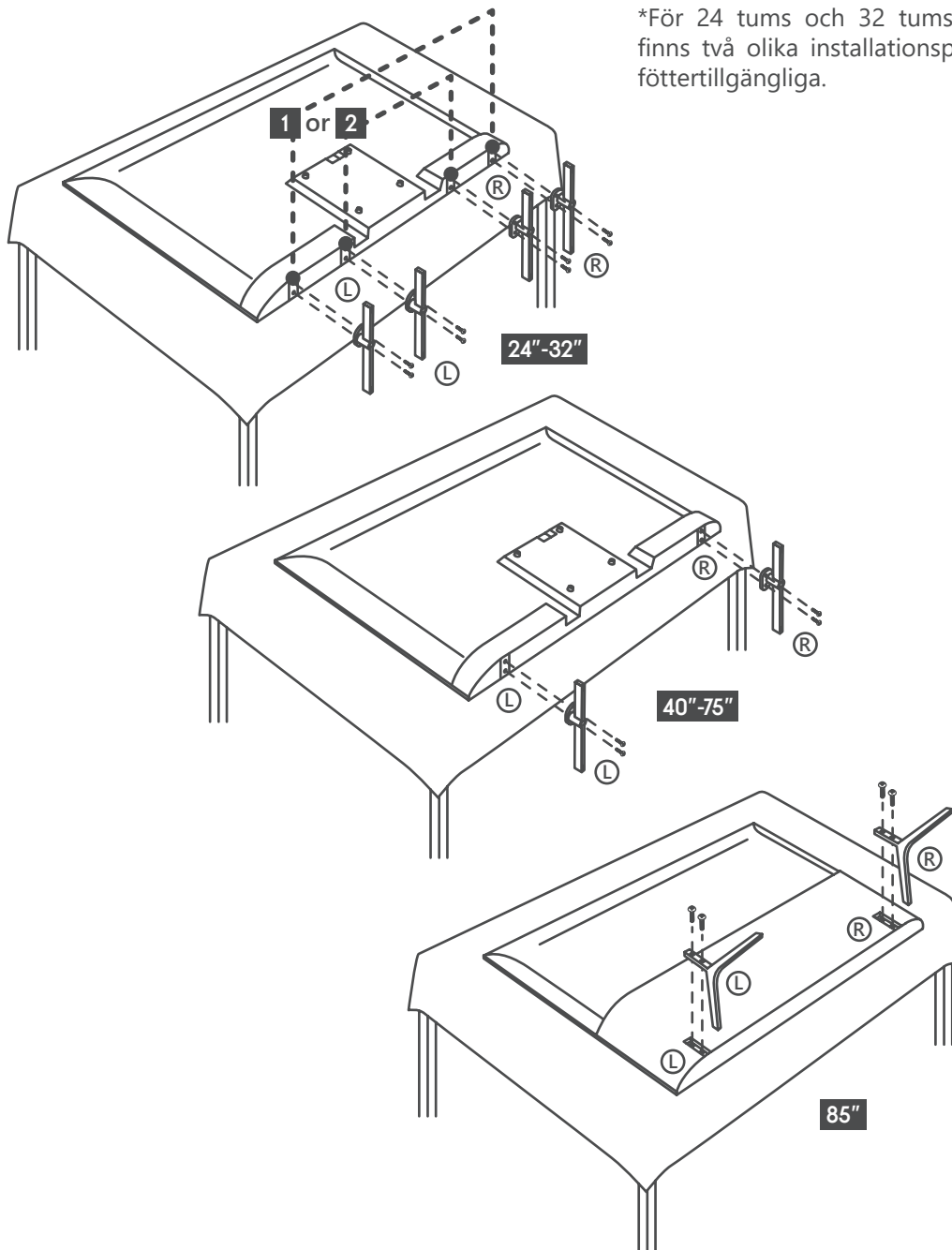

*För 24 tums och 32 tums tv-modeller finns två olika installationspositioner för föttertillgängliga.

Din tv är också förberedd för ett VESA-kompatibelt väggfäste. Om den inte medföljer tv:n kontakta din lokala återförsäljare för att köpa det rekommenderade väggmonteringsfästet.

Hål och mått för montering av väggfäste:

| | B (mm) | H (mm) | D (mm) | L (mm) |
|-----|--------|--------|--------|--------|
| 24" | 100 | 100 | 4 (M4) | 6 |
| 32" | 100 | 100 | 6 (M6) | 8 |
| 40" | 200 | 200 | 6 (M6) | 8 |
| 43" | 200 | 200 | 6 (M6) | 8 |
| 50" | 200 | 200 | 6 (M6) | 8 |
| 55" | 200 | 200 | 6 (M6) | 10 |
| 65" | 200 | 200 | 6 (M6) | 10 |
| 75" | 400 | 200 | 8 (M8) | 12 |
| 85" | 500 | 400 | 8 (M8) | 12 |

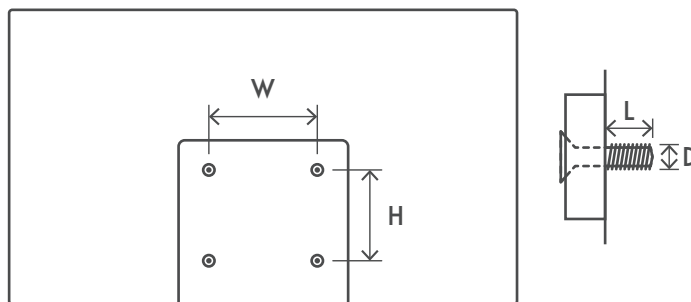

3. Tv-knappar och anslutningar

Varning:



Om du vill ansluta en enhet till tv:n, se till att både tv:n och enheten är avstängda innan du gör någon anslutning. När anslutningen är klar kan du slå på enheterna och använda dem.



Rör inte vid eller vara nära HDMI-, USB-terminalerna och förhindra att elektrostatisk urladdning stör dessa terminaler i USB-driftsläge, annars kommer det att orsaka att tv:n slutar fungera eller onormal status.

Observera:

Den faktiska positionen och arrangemanget av portar kan skilja sig från modell till modell.

3.1. Tv-knapp

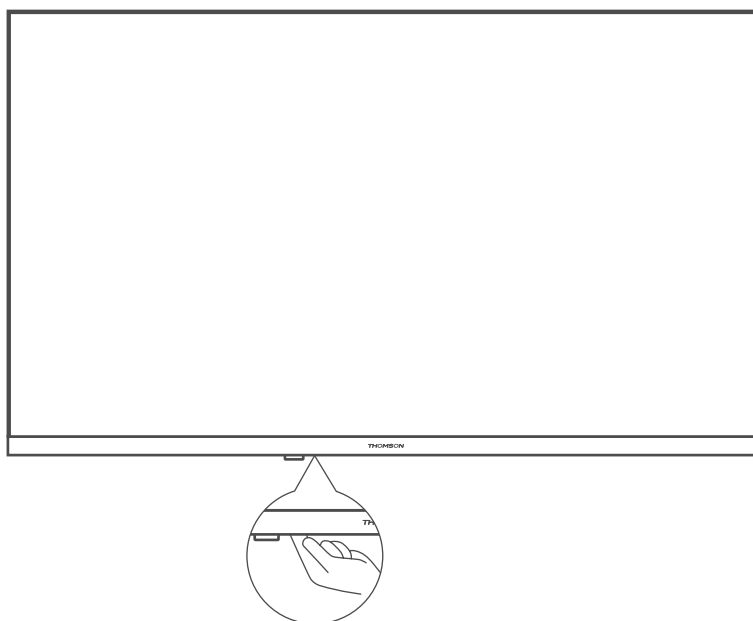

Tryck på den här knappen i vänteläge för att slå på/stänga av tv:n

3.2. Anslutningar



LAN



SATELLITE

13/18 V = 400 mA max



HDMI

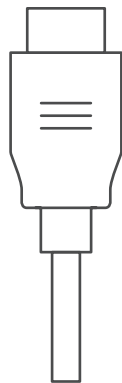

ANTENNA

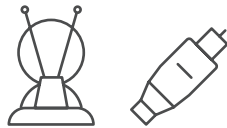

HDMI (ARC)

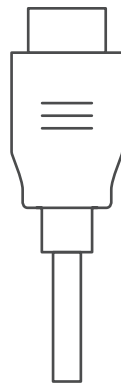

AV IN

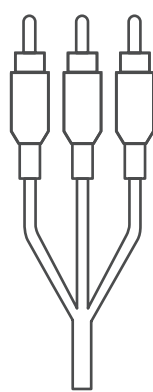

AUDIO OUT
Digital optical



COMMON INTERFACE



CI+ Modul

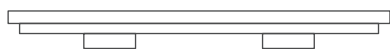
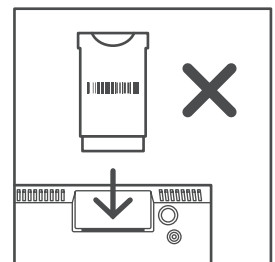
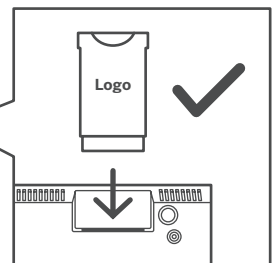

*silikon plugg

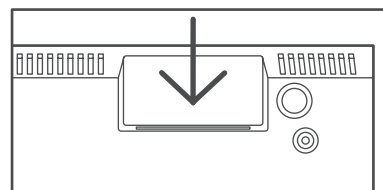

Observera: Om modellen har en CI-kortplats på toppen, finns en silikonkontakt för CI-kortplatsen i tillbehörspåsen (för modeller utan CI-kortplats finns det ingen sådan silikonkontakt), sätt in silikonkontakten i facket när CI-kortet inte används.

4. Tv-installation

Ställ in din tv

För att sätta din tv på en fast plats som kan bära tv:ns vikt. För att undvika fara, placera inte tv:n nära vatten- eller värmeplatser (som ljus, ljus, värmemaskin), blockera inte ventilationen på baksidan av tv:n.

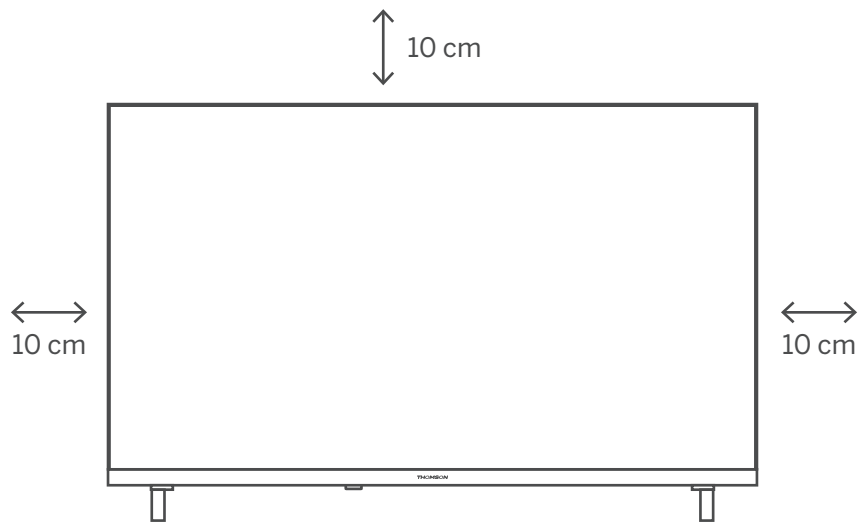

Anslut antenn och ström

1. Anslut antennkabeln till antennuttaget på baksidan av tv:n.
2. Anslut strömsladden på din tv (AC 100-240 V~ 50/60 Hz). Tv:n går in i standby-läge (rött ljus).
3. Slå på tv:n genom att trycka på strömbrytaren på tv:n eller strömbrytaren på fjärrkontrollen.
4. Om du har köpt en tv-modell med 12 volt adapter medföljer – använd rätt port för att ansluta adaptern till tv:n

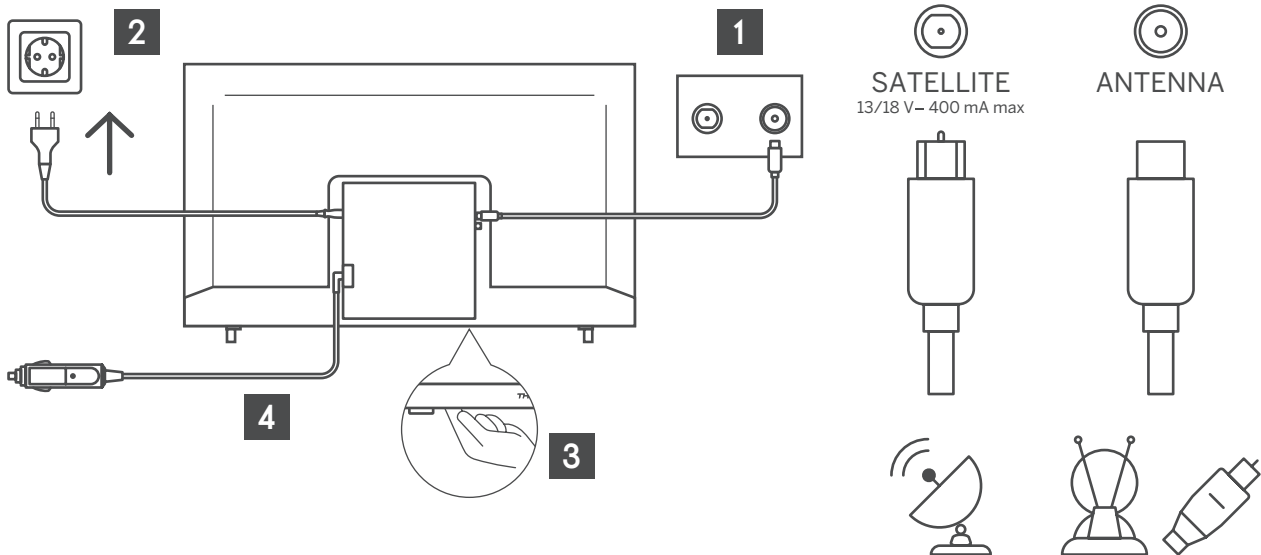

5. Felsökning

| | |
|--|--|
| Ingen ström | Kontrollera om tv:ns nätsladd är inkopplad eller inte. Om det inte finns någon ström fortfarande, koppla ur kontakten, och återanslut till uttaget efter 60 sekunder. Vrid strömmen till På. |
| Signalen tas inte emot korrekt | Dubbel- eller fantombilder kan visas på din tv om det finns höga byggnader eller berg nära där du är. Du kan justera bilden genom manuell drift: se instruktion för vernierreglering eller justera riktningen för den externa antennen. Om du använder en inomhusantenn kan signalmottagning vara svårare under vissa omständigheter. Justera antennens riktning för optimal mottagning. Om detta förbättrar inte mottagningen, kan du behöva byta till en extern antenn. |
| Ingen bild | Kontrollera om antennen på baksidan är korrekt ansluten. Visa andra kanaler för att se om problemet fortfarande uppstår. |
| Videon visas utan ljud | Försök att öka volymen. Kontrollera om tv:ns ljud är på tyst eller inte. |
| Ljud är närvarande, men video visas inte eller är missfärgad | Försök justera kontrasten och ljusstyrkan. |
| Statiskt brus påverkar video och ljudkvalitet | Kontrollera om antennen på baksidan är korrekt ansluten. |
| Trasiga linjer på en skärm | Elektriska apparater som hårtorkar eller dammsugare osv., kan störa din tv-apparat. Stäng av dessa apparater. |
| Fjärrkontrollen fungerar inte | Se till att plastpåsen som medföljde fjärrkontrollen är borttagen. Försök använda fjärrkontrollen på ett kortare avstånd från tv:n. Kontrollera om batteriernas placering är korrekt, eller försök använda nya batterier med fjärrkontrollen. tv:n går i vänteläge om den inte får något svar på några minuter. |
| Linjer som visas när en enhet är ansluten till RCA-porten | Se till att du använder en kabel i god kvalitet. |
| Problemen är olösta | Koppla ur strömkabeln och vänta i 30 sekunder och anslut sedan till uttaget. Om problemen fortfarande finns, försök inte reparera tv:n själv. Kontakta servicecentret. |

6. Tekniska specifikationer

| | 24HA2S13 | 24HA2S13C/ 24HA2S13CW | 32HA2S13/ 32HA2S13W/ 32HA2S13C | 32FA2S13 | 40FA2S13/ 40FA2S13W | 43FA2S13 |
|---|------------------------|-------------------------------|--------------------------------------|------------------------|------------------------|------------------------|
| Driftspänning | 100-240 V, 50-60 Hz | 100-240 V, 50-60 Hz | 100-240 V, 50-60 Hz | 100-240 V, 50-60 Hz | 100-240 V, 50-60 Hz | 100-240 V, 50-60 Hz |
| Nätadapter Specifikationer (utgång) | | 12 V $\overline{=}$ 3 A, 36 W | 12 V $\overline{=}$ 3 A, 36 W | | | |
| Ljud (DTS HD) | Nr. | Nr. | Nr. | Nr. | Nr. | Nr. |
| Ljudutgångseffekt | 2 x 3 | 2 x 3 | 2 x 8 | 2 x 8 | 2 x 8 | 2 x 8 |
| Strömförbrukning (W) | 36 W | 36 W | 56 W | 56 W | 90 W | 90 W |
| Nätverksansluten strömförbrukning i standby (W) | < 0,5 | < 0,5 | < 0,5 | < 0,5 | < 0,5 | < 0,5 |
| Vikt (kg) | 2,25 | 2,25 | 3,35 | 3,35 | 5,35 | 6 |
| Tv-mått D x L x H (med fot) (mm) | 535 x 151 x 353 | 535 x 151 x 353 | 719 x 151 x 456 | 719 x 151 x 456 | 892 x 172 x 559 | 955 x 172 x 590 |
| Tv-mått D x L x H (utan fot) (mm) | 535 x 75 x 318 | 535 x 75 x 318 | 719 x 82 x 423 | 719 x 82 x 423 | 892 x 84 x 509 | 955 x 85 x 555 |
| Display | 24 tum /60 cm | 24 tum /60 cm | 32 tum /80 cm | 32 tum /80 cm | 40 tum /101 cm | 43 tum /109 cm |

| | 43UA5S13 | 50UA5S13 | 55UA5S13 | 65UA5S13 | 75UA5S13 |
|---|------------------------|------------------------|------------------------|------------------------|------------------------|
| Driftspänning | 100-240 V, 50-60 Hz | 100-240 V, 50-60 Hz | 100-240 V, 50-60 Hz | 100-240 V, 50-60 Hz | 100-240 V, 50-60 Hz |
| Nätadapter Specifikationer (utgång) | | | | | |
| Ljud (DTS HD) | Nr. | Nr. | Nr. | Nr. | Nr. |
| Ljudutgångseffekt | 2 x 8 | 2 x 10 | 2 x 10 | 2 x 12 | 2 x 12 |
| Strömförbrukning (W) | 90 W | B | B | B | B |
| Nätverksansluten strömförbrukning i standby (W) | < 0,5 | < 0,5 | < 0,5 | < 0,5 | < 0,5 |
| Vikt (kg) | 6,3 | 8,5 | 11,5 | 16,7 | 24 |
| Tv-mått D x L x H (med fot) (mm) | 957x172x592 | 1111x260x692 | 1229x260x747 | 1446x293x867 | 1667x300x1023 |
| Tv-mått D x L x H (utan fot) (mm) | 957x85x556 | 1111x75x643 | 1229x77x710 | 1446x78x831 | 1667x85x955 |
| Display | 43 tum /109 cm | 50 tum /126 cm | 55 tum /139 cm | 65 tum /164 cm | 75 tum /189 cm |

| | 43QA2S13 | 50QA2S13 | 55QA2S13 | 65QA2S13 | 75QA2S13 |
|---|------------------------|------------------------|------------------------|------------------------|------------------------|
| Driftspänning | 100-240 V, 50-60 Hz | 100-240 V, 50-60 Hz | 100-240 V, 50-60 Hz | 100-240 V, 50-60 Hz | 100-240 V, 50-60 Hz |
| Nätadapter Specifikationer (utgång) | | | | | |
| Ljud (DTS HD) | Nr. | Nr. | Nr. | Nr. | Nr. |
| Ljudutgångseffekt | 2 x 8 | 2 x 10 | 2 x 10 | 2 x 10 | 2 x 10 |
| Strömförbrukning (W) | 90 | 100 | 110 | 160 | 220 |
| Nätverksansluten strömförbrukning i standby (W) | < 0,5 | < 0,5 | < 0,5 | < 0,5 | < 0,5 |
| Vikt (kg) | 6,3 | 8,5 | 11,5 | 16,7 | 24 |
| Tv-mått D x L x H (med fot) (mm) | 957x172x592 | 1111x260x692 | 1229x260x747 | 1446x293x867 | 1667x300x1023 |
| Tv-mått D x L x H (utan fot) (mm) | 957x85x556 | 1111x75x643 | 1229x77x710 | 1446x78x831 | 1667x85x955 |
| Display | 43 tum /109 cm | 50 tum /126 cm | 55 tum /139 cm | 65 tum /164 cm | 75 tum /189 cm |

6.1. Landsrestriktioner

Avsedd för inomhusbruk endast i EU:s medlemsstater och Eftastater.



6.2. Licenser

Med förbehåll för ändringar. Till följd av kontinuerlig forskning och utveckling tekniska specifikationer, design och utseendet på produkter kan förändras.

Google, Google Play, Android TV, Chromecast inbyggd och andra märken är varumärken som tillhör Google LLC. Google Assistant är inte tillgängligt på vissa språk och länder. Tjänsternas tillgänglighet varierar beroende på land och språk. Netflix är ett registrerat varumärke som tillhör Netflix, Inc. Netflix-strömmande medlemskap krävs. 4K Ultra HD-tillgänglighet beroende på din prenumerationsplan, internetjänst, enhetsfunktioner och tillgänglighet för innehåll. [www. Netflix.com/TermsOfUse](http://www.Netflix.com/TermsOfUse) (La disponibilité de la 4K Ultra HD dépend de votre forfait Netflix, de votre connexion Internet, des capacités de l'appareil et de la disponibilité du contenu. www.netflix.com/TermsOfUse). Apple TV är ett varumärke som tillhör Apple Inc., registrerat i USA och andra länder och regioner.

Wi-Fi är ett registrerat varumärke som tillhör Wi-Fi Alliance®. Termerna HDMI och HDMI High-Definition Multimedia Interface och HDMI-logotypen är varumärken eller registrerade märken som tillhör HDMI Licensing Administrator, Inc. i USA och andra länder.

Dolby, Dolby Vision, Dolby Atmos, Dolby Audio och dubbel-D-symbolen är varumärken som tillhör Dolby Laboratories Licensing Corporation. Tillverkad under licens från Dolby Laboratories. Konfidentiella opublicerade verk. Copyright © 1992–2022 Dolby Laboratories. Alla rättigheter förbehållna.

Alla produktnamn är varumärken eller registrerade varumärken som tillhör respektive ägare.

© THOMSON och THOMSON-logotypen är varumärken som används under licens av StreamView GmbH, Franz-Josefs- Kai 1, 1010 Wien, Österrike – mer information finns på www.thomson-brand.com.