

THOMSON

Thomson Go Plus

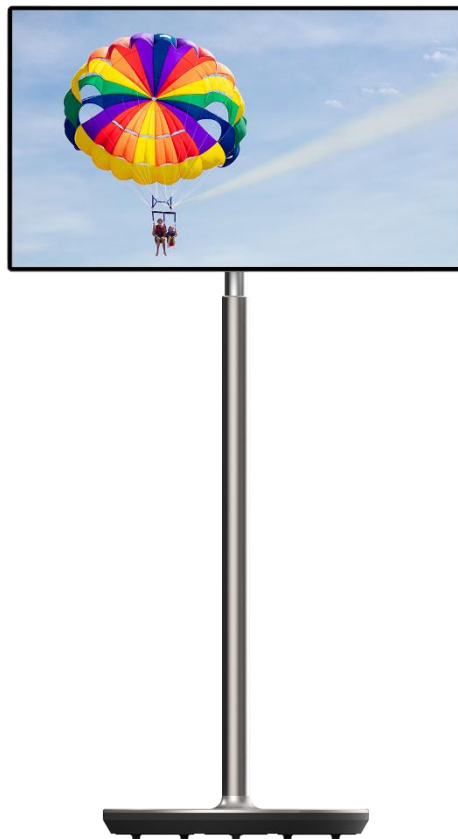

tv.mythomson.com



[tv.mythomson.com/
en/Support/FAQs/](https://tv.mythomson.com/en/Support/FAQs/)

VIKTIGT

Läs igenom denna bruksanvisning noggrant innan du installerar och använder enheten.

Förvara denna bruksanvisning nära till hands för vidare referens.

De bilder som visas i denna bruksanvisning är endast schematiska diagram.

Innehåll

1	Säkerhetsinformation.....	5
1.1	Märkningar på produkten.....	6
1.2	Varning.....	6
2	Installationsanvisningar för lyftanordning och Smart Display.....	7
2.1	Montering av lyftanordning	7
2.2	Montering av bildskärm.....	8
2.3	Demontera lyftanordningen.....	9
2.4	Justering av vinkel och höjd	9
3	Manöverknappar och anslutningar	11
3.1	Anslutningar	11
3.2	Knappfunktioner	12
3.2.1	Knapparna för TV-kontroll	12
3.2.2	Strömförsörjningsanslutning och strömbrytare på TV-bänken	12
3.3	Användning av internt batteri.....	13
4	Inledande inställning.....	14
4.1	Välj ditt land.....	14
4.2	Vision-inställningar	15
4.3	Wi-Fi-anslutning	16
4.4	Kopiera appar och data.....	17
4.5	Skapa användare.....	17
4.6	Uppgifterna för Google-kontot.....	18
4.7	Användarvillkor och integritetspolicy	18
4.8	Googles tjänster	19
4.9	Skapa PIN-kod.....	19
4.10	Aktivera "Hey Google" för Google Assistant.....	20
4.11	Lägg till ett kort i din Google Play	21
4.12	Ytterligare inställningar	22

4.13	Parning av fjärrkontroll.....	22
5	Fjärrkontroll och pekskärm.....	24
5.1	Para ihop Bluetooth-fjärrkontroll.....	24
6	Användning av pekskärm.....	26
7	Startskärm.....	28
8	Inställningar.....	31
8.1	Nätverk & Internet.....	31
8.2	Uppkopplade enheter.....	32
8.3	Appar.....	33
8.4	Meddelanden.....	33
8.5	Batteri.....	34
8.6	Förvaring.....	35
8.7	Ljud.....	35
8.8	Display.....	36
8.9	Bakgrund.....	36
8.10	Tillgänglighet.....	37
8.11	Säkerhet.....	38
8.12	Integritet.....	39
8.13	Plats.....	40
8.14	Säkerhet och nödsituationer.....	40
8.15	Lösenord och konton.....	41
8.16	Digitalt välbefinnande och föräldrakontroll.....	42
8.17	Google-tjänster.....	43
8.18	System.....	44
8.18.1	Språk och inmatning.....	44
8.18.2	Gester.....	45
8.18.3	Datum och tid.....	45
8.18.4	Säkerhetskopiering.....	46
8.18.5	Uppdatering av systemet.....	46
8.18.6	Flera användare.....	46
8.18.7	Återställ alternativ.....	46
8.18.8	Om.....	47

9	Felsökning	48
10	Tekniska specifikationer.....	49
10.1	Restriktioner.....	49
10.2	Licenser.....	49

1 Säkerhetsinformation



Vid extrema väderförhållanden (stormar, blixtnedslag) och långa inaktivitetsperioder (semesterresa) ska skärmen kopplas bort från elnätet.

Nätkontakten används för att koppla bort batteriet från elnätet och måste därför vara lätt att använda. Om batteriet inte är elektriskt fränkopplat från elnätet kommer apparaten att dra ström i alla situationer, även om TV:n är i standby-läge eller avstängd.

Observera: Följ instruktionerna på skärmen för att använda de relaterade funktionerna.

Viktigt: Läs dessa anvisningar noggrant innan du installerar eller använder enheten.

VARNING

Denna apparat är avsedd att användas av personer (inklusive barn) som har förmåga/erfarenhet av att använda en sådan apparat utan tillsyn, såvida de inte har fått tillsyn eller instruktioner om hur apparaten ska användas av en person som ansvarar för deras säkerhet.

- Använd Thomson Go Plus på en höjd mindre än 2000 meter över havet, på torra platser och i regioner med måttligt eller tropiskt klimat.
- Thomson Go Plus är avsedd för hushållsbruk och liknande allmän användning men kan även användas på offentliga platser.
- Ventilationen får inte hindras genom att ventilationsöppningarna täcks eller blockeras av föremål, t.ex. tidningar, dukar, gardiner etc.
- Nätkabelns stickkontakt ska vara lättåtkomlig. Placera inte något föremål på nätsladden. En skadad nätsladd/kontakt kan orsaka brand eller elektriska stötar. Hantera nätsladden i kontakten, dra inte ur batteriet genom att dra i nätsladden. Rör aldrig nätsladden/kontakten med våta händer eftersom det kan orsaka kortslutning eller elstötar. Gör aldrig en knut på nätsladden eller knyt ihop den med andra sladdar. Om den skadas måste den bytas ut, och detta får endast göras av kvalificerad personal.
- Utsätt inte Thomson Go Plus för droppande eller stänkande vätskor och placera inte föremål som är fyllda med vätskor, t.ex. vaser, koppar etc. på eller över Thomson Go Plus och dess batteri (t.ex. hyllor ovanför enheten).
- Utsätt inte Thomson Go Plus för direkt solljus och placera inte öppna lågor, t.ex. tända ljus, ovanpå eller i närheten av Smart Display.
- Placera inga värmekällor som elektriska element, radiatorer etc. i närheten av Thomson Go Plus.
- Placera inte Smart Display på lutande ytor.
- För att undvika kvävningrisk ska plastpåsar förvaras utom räckhåll för spädbarn, barn och husdjur.
- Sätt försiktigt fast stativet på TV:n. Om stativet är försett med skruvar, dra åt skruvarna ordentligt för att förhindra att TV:n lutar. Dra inte åt skruvarna för hårt.
- Batterierna får inte kastas i eld eller tillsammans med farliga eller brandfarliga material.
- Använd inte rengöringsmedel för hushållsbruk för att rengöra TV:n. Rengör istället skärmen med en mjuk, torr trasa. Dra ur kontakten för säkerhets skull innan du rengör apparaten.

VARNING

- Batterierna får inte utsättas för stark värme, t.ex. solsken, eld eller liknande.
- Överdrivet ljudtryck från hörlurar kan orsaka hörselnedsättning.

BATTERIVARNING

Denna produkt innehåller ett internt litiumjonbatteri. Använd endast den medföljande nätadaptern.

Hantera försiktigt för att undvika läckage, brand eller explosioner. Följ anvisningarna för korrekt kassering och laddning av batterier för att förhindra skador.

ÖVER ALLT - Låt ALDRIG någon, särskilt inte barn, trycka eller slå på skärmen, trycka in något i håll, slitsar eller andra öppningar i höljet.

1.1 Märkningar på produkten

Följande symboler används på produkten för att markera begränsningar, försiktighetsåtgärder och säkerhetsanvisningar. Varje förklaring ska beaktas om produkten endast har en relaterad märkning. Notera sådan information av säkerhetsskäl.



Klass II-utrustning: Denna apparat är konstruerad på ett sådant sätt att den inte kräver en säkerhetsanslutning till elektrisk jordning.



Denna märkning anger att denna produkt inte får slängas tillsammans med annat hushållsavfall inom hela EU. Återvinn den på ett ansvarsfullt sätt för att främja en hållbar återanvändning av materialresurser. För att återlämna din använda enhet, använd retur- och insamlingsystemen eller kontakta återförsäljaren där produkten köptes.

1.2 Varning

Förtär inte batteriet. Om du tror att batterier kan ha sväljts eller placerats i någon del av kroppen, uppsök omedelbart läkare.

Förvara nya och använda batterier utom räckhåll för barn. Om batterifacket inte går att stänga ordentligt ska du sluta använda produkten och hålla den borta från barn

Thomson Go Plus kan falla och orsaka allvarliga personskador eller dödsfall. Många skador, särskilt på barn, kan undvikas genom att vidta enkla försiktighetsåtgärder som t.ex:

- Använd ALLTID den monteringsmetod som rekommenderas av tillverkaren av Smart Display.
- Dra ALLTID sladdar och kablar som är anslutna till din enhet så att du inte kan snubbla över dem, dra i dem eller få tag i dem.
- Placera ALDRIG Thomson Go Plus på en ostadig plats.

- Placera ALDRIG föremål som kan fresta barn att klättra, t.ex. leksaker och fjärrkontroller, ovanpå Smart Display.
- Lämna ALDRIG barn utan uppsikt i närheten av enheten. Barn kan försöka skjuta på, klättra på eller flytta stativet, vilket kan leda till tippning, personskada eller skada.

Om den befintliga Smart Display ska behållas och flyttas, ska samma överväganden som ovan tillämpas.

Apparater som är anslutna till byggnadsinstallationens skyddsjordning via nätanslutningen eller via andra apparater med anslutning till skyddsjordning - och till ett TV-distributionssystem med koaxialkabel - kan under vissa omständigheter utgöra en brandrisk. Anslutning till ett Thomson Go Plus-distributionssystem måste därför ske genom en anordning som ger elektrisk isolering under ett visst frekvensområde (galvanisk isolator).

2 Installationsanvisningar för lyftanordning och Smart Display

2.1 Montering av lyftanordning

1. Ta ut det första lagret ur förpackningen och lägg det bredvid lådan.
2. Ta ut batteriet/basen och lyftanordningen.

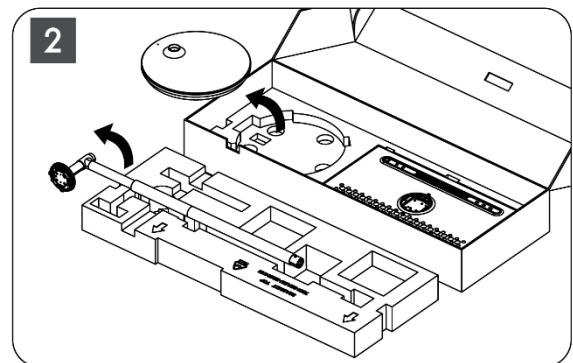
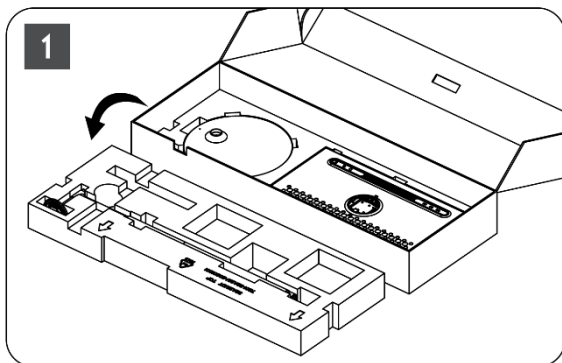

3. Lägg tillbaka båda lagren i förpackningen. Se till att det första lagret ligger överst igen.
4. Placera hållarbasen med hjulen i den öppning som finns i förpackningens första lager.

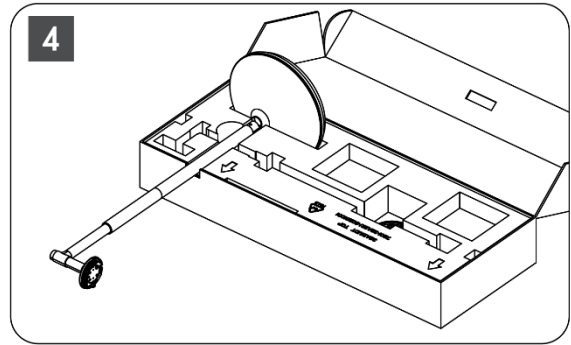
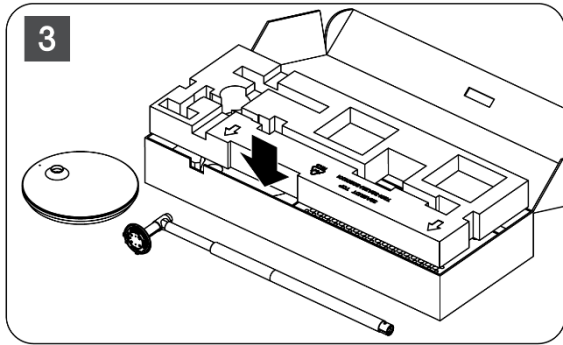

5. Montera lyften på basen genom att rikta in den mot spårpositionen.
6. För in skruvarna i skruvspåret och dra åt skruvarna.

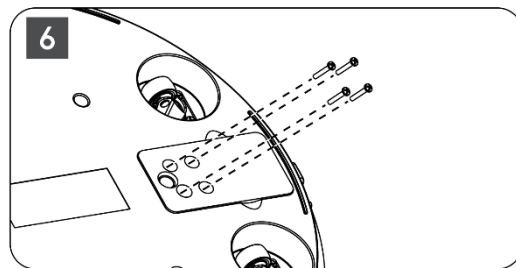
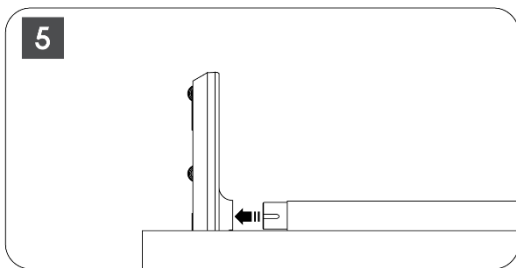

2.2 Montering av bildskärm

7. Luta bildskärmen uppåt, rikta den mot stödstången och montera den.
8. Roter bildskärmen 90°, linda sedan strömkabeln runt lyftstången medurs, kläm fast strömkabeln i spänne 1, sätt sedan i strömkabelns kontakt och ordna slutligen strömkabeln och kläm fast den i spänne 2.

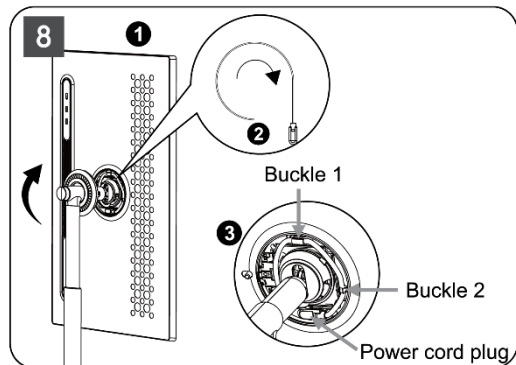
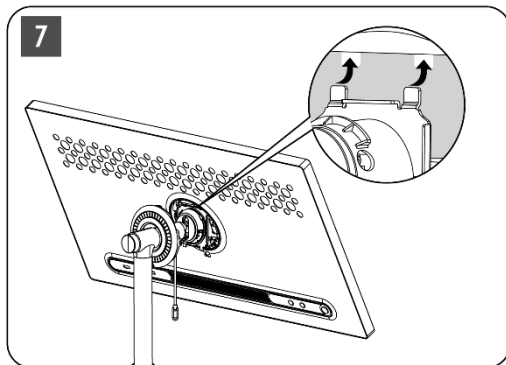

9. Rikta pilen på den ringformade dekorationsremsan mot pilen på den inre plastdelen, tryck på fyra snäpp för att montera. Justera bildskärmens vinkel efter behov.

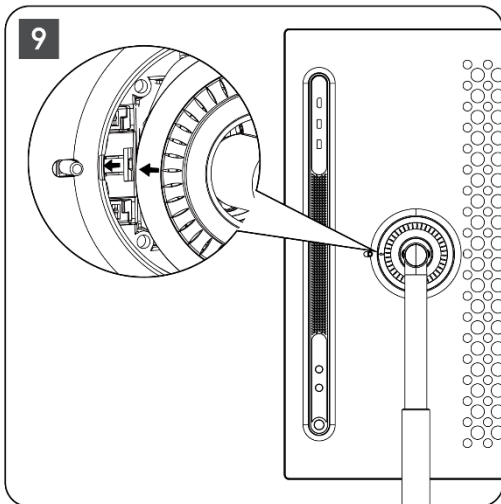

2.3 Demontera lyftanordningen

För att koppla bort skärmen från lyftenheten tar du bort skyddsringen, bort strömkabeln och trycker på snabbkopplingsknappen på enhetens baksida. Därefter kan du ta bort skärmen från lyftanordningen.

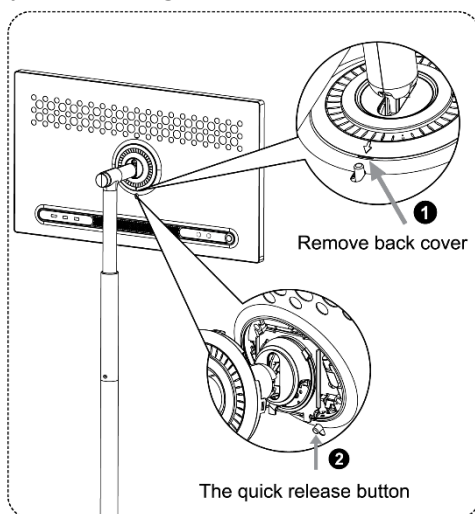

2.4 Justering av vinkel och höjd

Du kan justera höjden och betraktningvinkeln på Smart Display för att säkerställa en bekväm betraktningssupplevelse.

Obs: Vissa applikationer som är tillgängliga på Thomson Go Plus stöder inte vertikal visning. Läs beskrivningarna för att få veta mer.

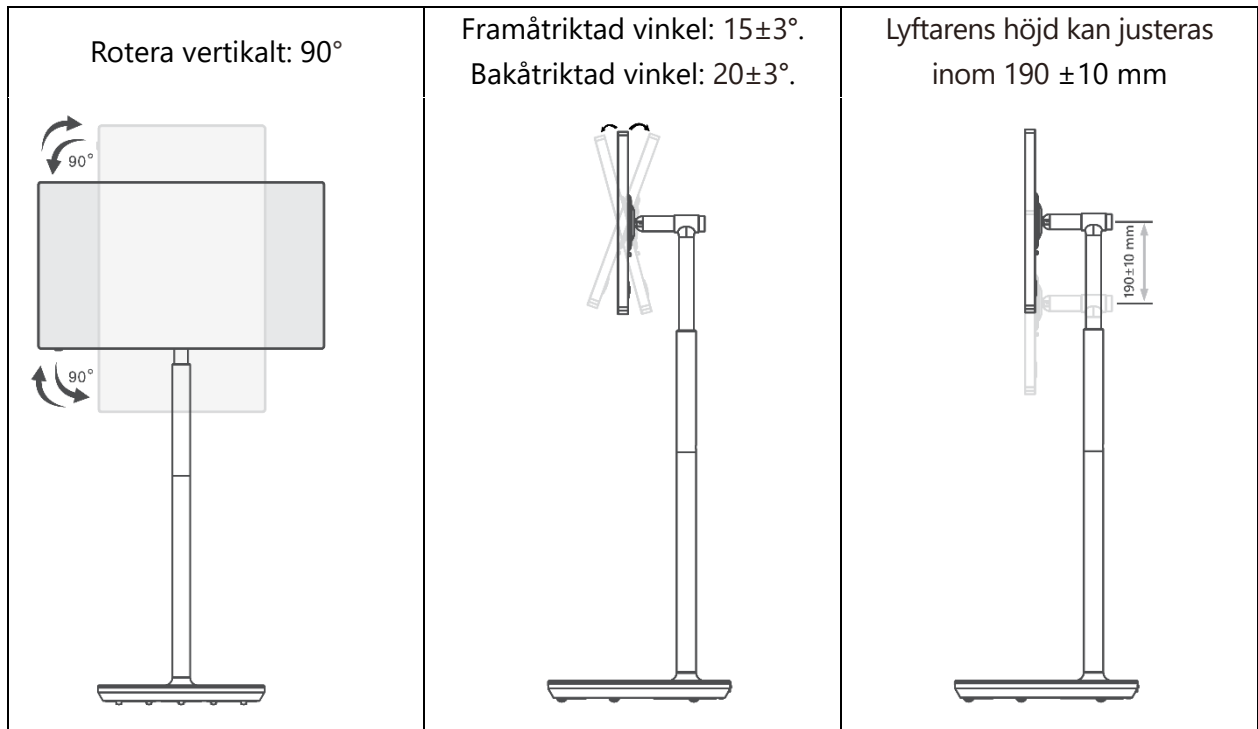

Försiktighetsåtgärder:

- Innan du justerar höjden och vinkeln på Smart Display ska du se till att det finns tillräckligt med utrymme utan hinder för justeringarna.
- Vrid inte Thomson Go Plus i en vinkel som överskrider gränsen eller den maximala justerbara höjden.
- Låt inte händer eller fingrar fastna i stativet eller i höjjusteringsområdet.

3 Manöverknappar och anslutningar

3.1 Anslutningar

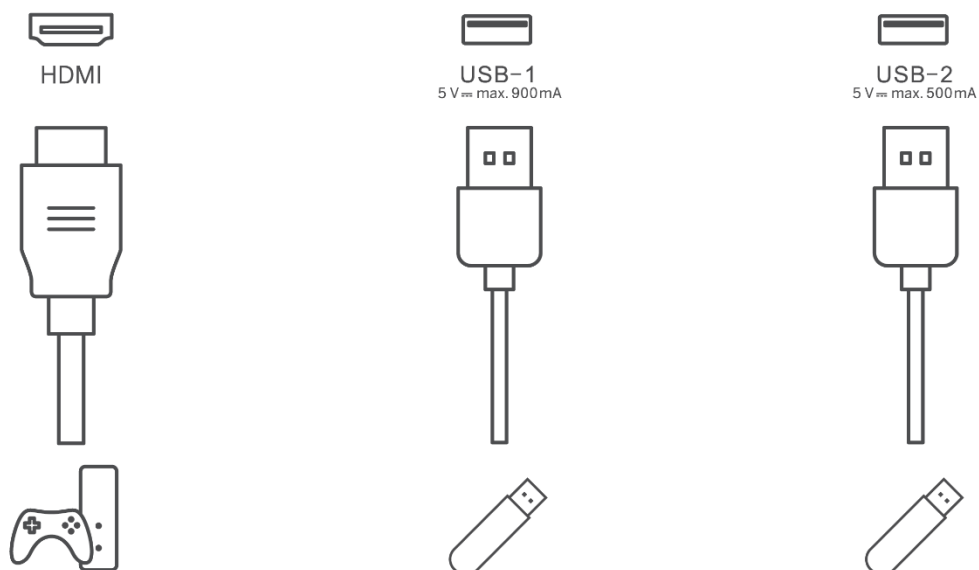

Observera: Den kringutrustning och de kablar som beskrivs i den här handboken måste köpas separat.

Var uppmärksam: Anslut först strömkabeln till enheten och sätt sedan in nätadaptern i vägguttaget.

3.2 Knappfunktioner

3.2.1 Knapparna för TV-kontroll

På/Av: Slå på eller stäng av enheten

- ⏻ Strömknapp:
 - I standby-/skärmlägesläge, tryck på knappen ⏻ för att slå på Smart Display.
 - Under normal drift av enheten, tryck på ⏻ för att gå till skärmavstängning.
 - Tryck och håll in ⏻ -knappen för att aktivera Google Assistant/Gemini.
 - I rullgardinsmenyn på skärmen eller i menyn Alla appar väljer du Inställningar (ikon) > System > Gester > Tryck och håll in strömknappen och klickar sedan på "Strömmeny" eller "Digital assistant" för att ställa in funktioner för Tryck och håll in strömknappen efter behov.
 - Observera att enheten i sig inte har någon inbyggd mikrofon.

⊕ VOL+: Öka volymen.

⊖ VOL-: Sänker volymen.

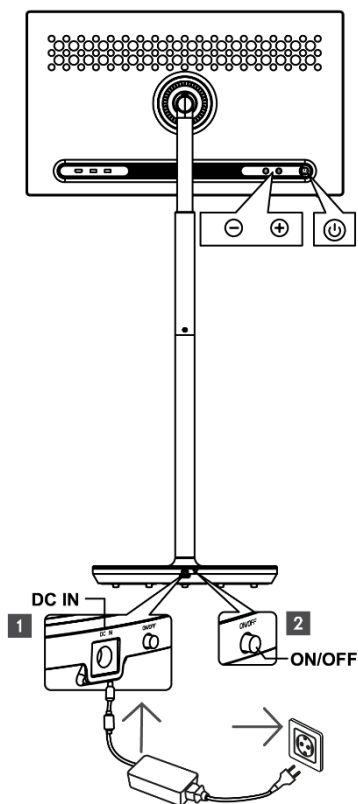

3.2.2 Strömförsörjningsanslutning och strömbrytare på TV-bänken

Strömförsörjning

Anslut kontakten från nätadaptern till motsvarande kontakt på TV-stativet för att upprätta en anslutning till strömförsörjningen. När anslutningen är klar kan du titta på TV medan det inbyggda batteriet i stativet laddas. Batteriet fortsätter att laddas även när TV:n är i standby-läge.

Ström på/av Huvudströmbrytare

Tryck på huvudströmbrytaren för att sätta på eller stänga av TV:n. När TV:n stängs av med huvudströmbrytaren svarar den inte på TV:ns kontrollknappar eller fjärrkontrollens kommandon.

3.3 Användning av internt batteri

I basen på Thomson Go Plus-stativet finns ett inbyggt batteri som kan driva produkten i upp till 4 timmar när Thomson Go Plus inte är ansluten till strömförsörjningen. Batterilampan har tre olika färger (grön, gul och röd), som ändras med den återstående batterikapaciteten.

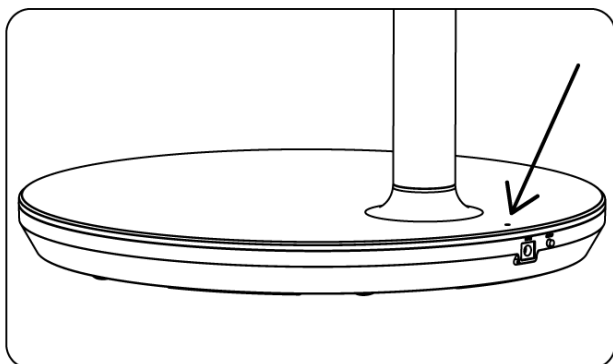

Batteriindikator:

När TV:n är ansluten till strömförsörjningen:

- Grönt ljus blinkar: Batteriet är fulladdat

När TV:n inte är ansluten till strömförsörjningen (batteridrift):

- Grönt ljus: Batterikapaciteten är tillräcklig.
- Gult ljus: Batterikapaciteten är måttlig.
- Rött ljus: Batterikapaciteten är låg

Notera

- Det tar ca 4 timmar att ladda batteriet helt när Smart Display är avstängd.
- Batterikapaciteten minskar beroende på drifttiden. Detta innebär att batterikapaciteten minskar något efter långvarig användning av TV:n, dvs. efter månader eller år, vilket också är förväntad batteridrift.
- Den återstående batterikapaciteten minskar också i standby-läge.
- Den maximala drifttiden efter full laddning är ca 3 timmar.
- TV:ns drifttid i batteriläge kan variera beroende på anslutna enheter, drifttemperatur och användarinställningar. Därför kan den faktiska drifttiden skilja sig från den angivna drifttiden.

4 Inledande inställning

För den första initiala installationen kommer installationsguiden på skärmen att vägleda dig genom att konfigurera din Smart Display.

Följ anvisningarna på skärmen för att konfigurera Thomson Go Plus. Använd skärmens pekskärmfunktion för att välja och konfigurera de tillgängliga alternativen.

4.1 Välj ditt land

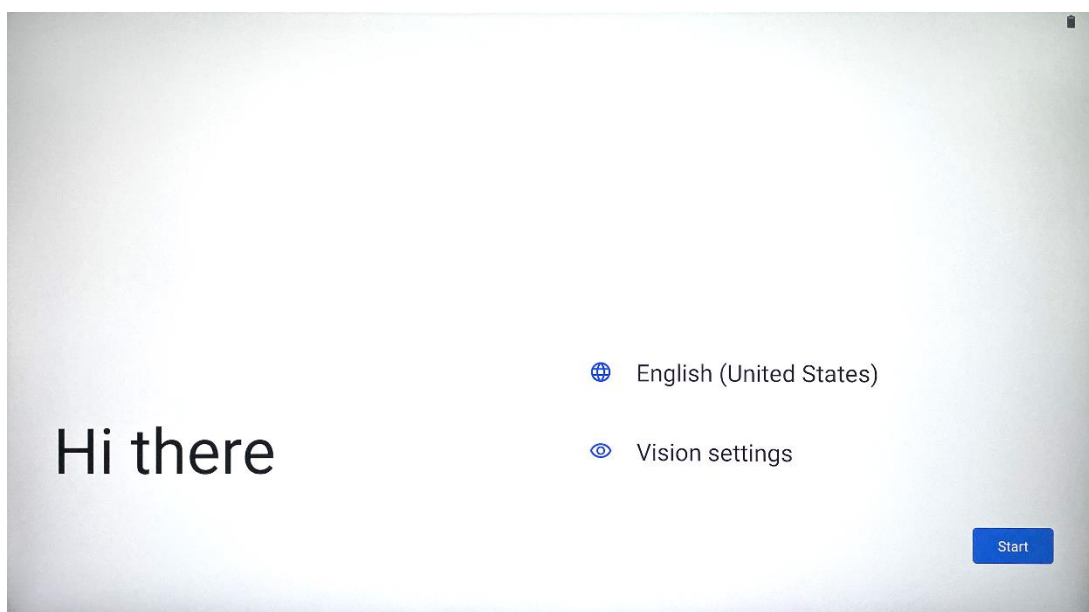

Som standard är Thomson Go Plus inställd på engelska som gränssnittsspråk. Det kan ändras till valfritt språk genom att trycka på English. Välj önskat språk som listas i listan.

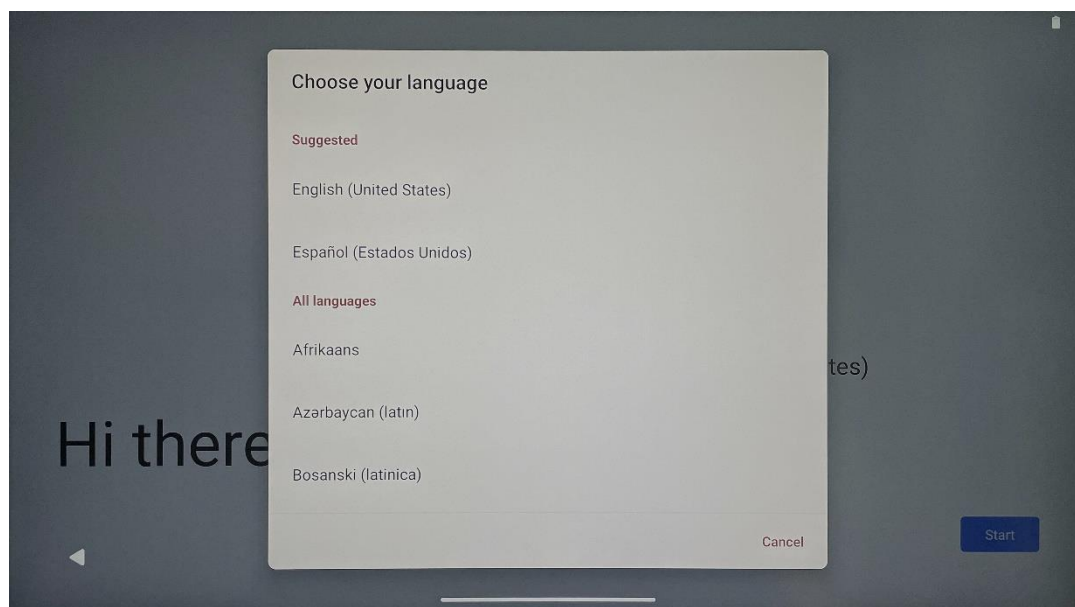

4.2 Vision-inställningar

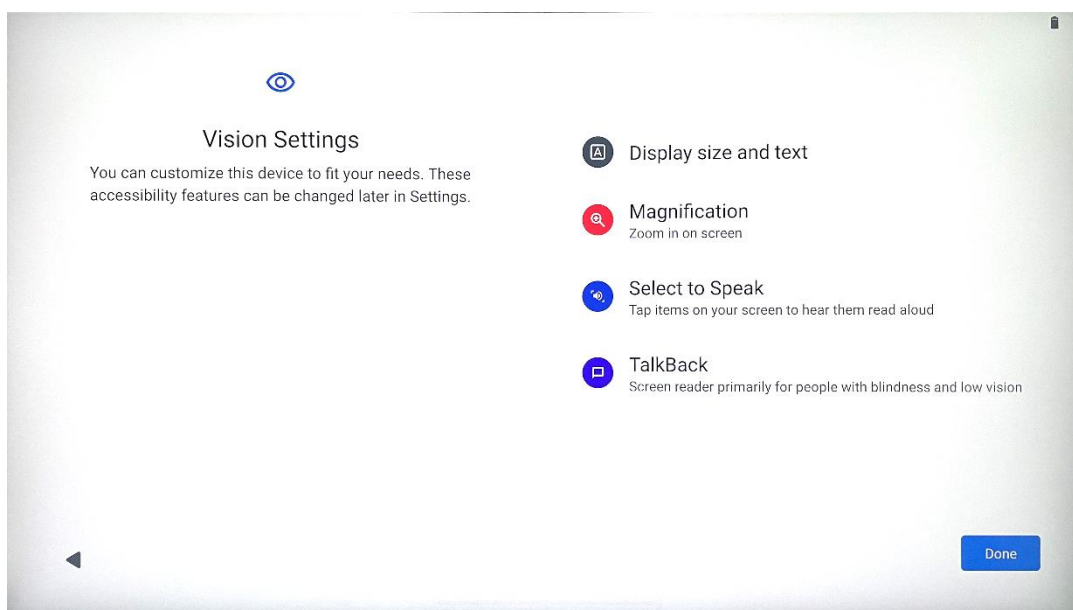

Du kan justera inställningarna för Thomson Go Plus enligt dina önskemål. Dessa tillgänglighetsfunktioner kan ändras senare i Inställningar.

- **Visa storlek och text:** Justera teckensnittets storlek.
- **Förstoring:** Aktivera funktionen för att zooma in/ut.
- **Välj att tala:** När du trycker på ett objekt på skärmen kommer Smart Display att läsa upp det valda objektet.
- **TalkBack:** Den mest lämpliga för personer med blindhet och nedsatt syn. Thomson Go Plus ger talad feedback så att enheten kan användas utan att man behöver titta på skärmen.

När du har valt språk och ställt in tillgänglighetsfunktioner om det behövs fortsätter du genom att trycka på Start.

4.3 Wi-Fi-anslutning

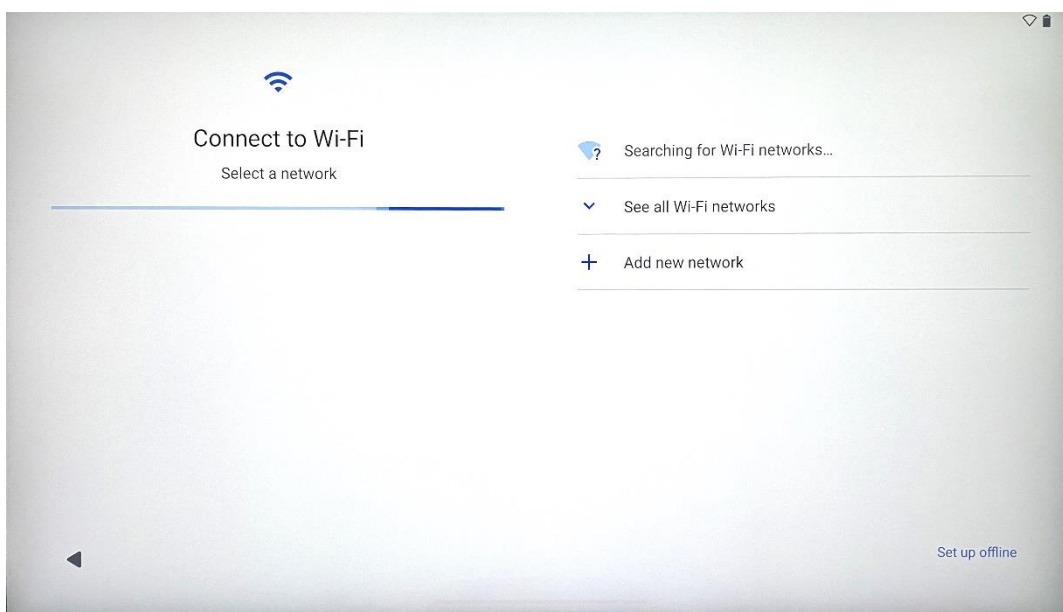

Välj ett tillgängligt Wi-Fi-nätverk eller lägg till ett manuellt. Du kan konfigurera enheten offline, men det rekommenderas att ansluta Thomson Go Plus till Wi-Fi-nätverket för bättre upplevelse och de senaste funktionerna från Google.

När nätverket är markerat anger du ett lösenord och trycker på Connect.

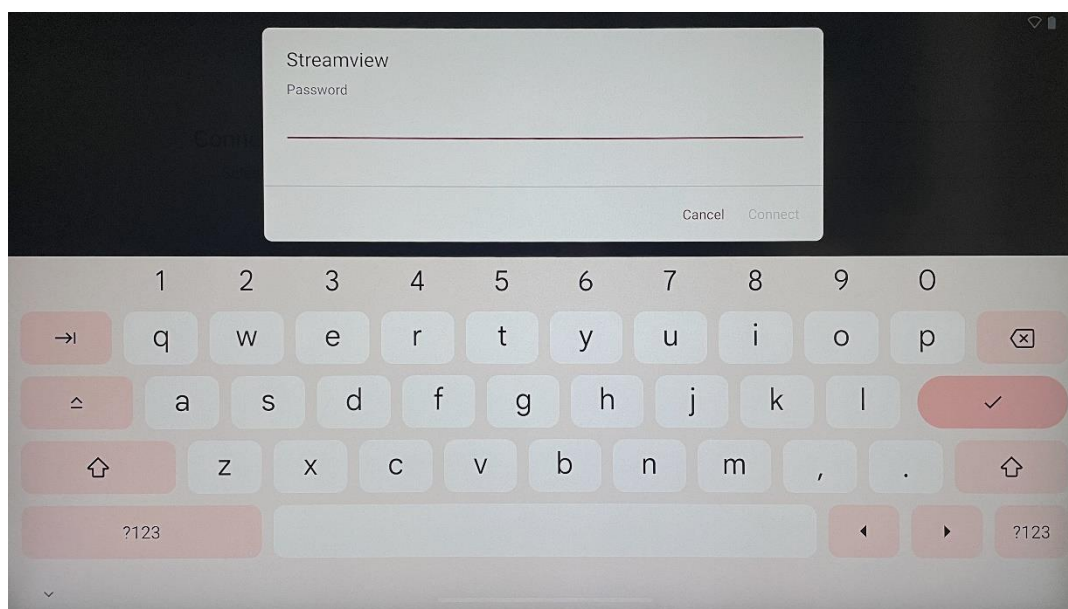

4.4 Kopiera appar och data

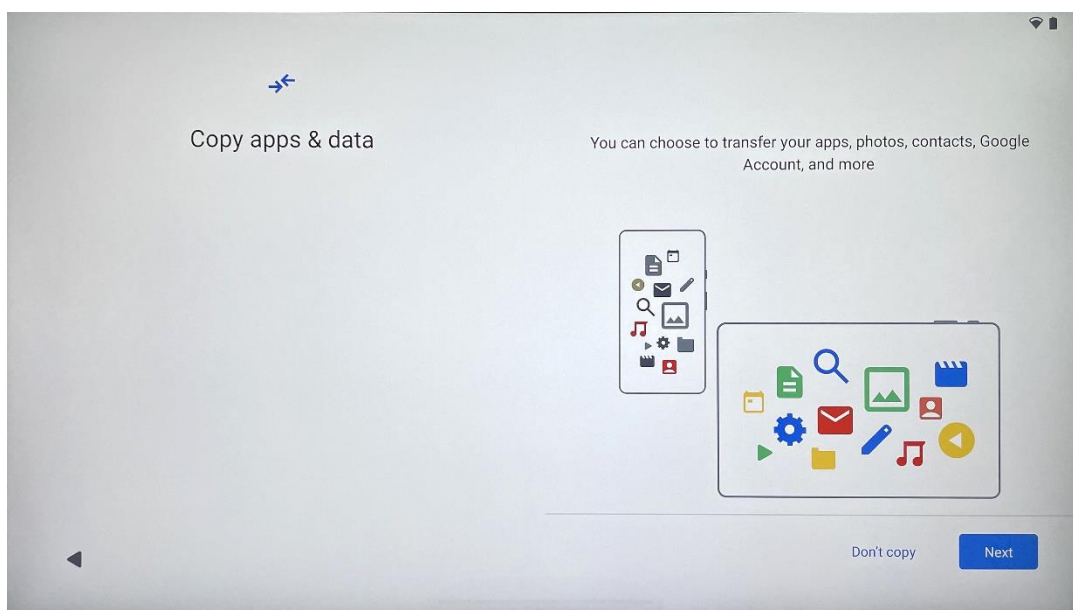

Du kan välja att överföra dina appar, foton, kontakter, Google-konto och annan information från din tidigare eller nuvarande enhet. Tryck på Next (Nästa) och fortsätt enligt installationsguiden på skärmen. Överföringsprocessen kan variera och beror på vilken annan enhet du vill överföra data från.

4.5 Skapa användare

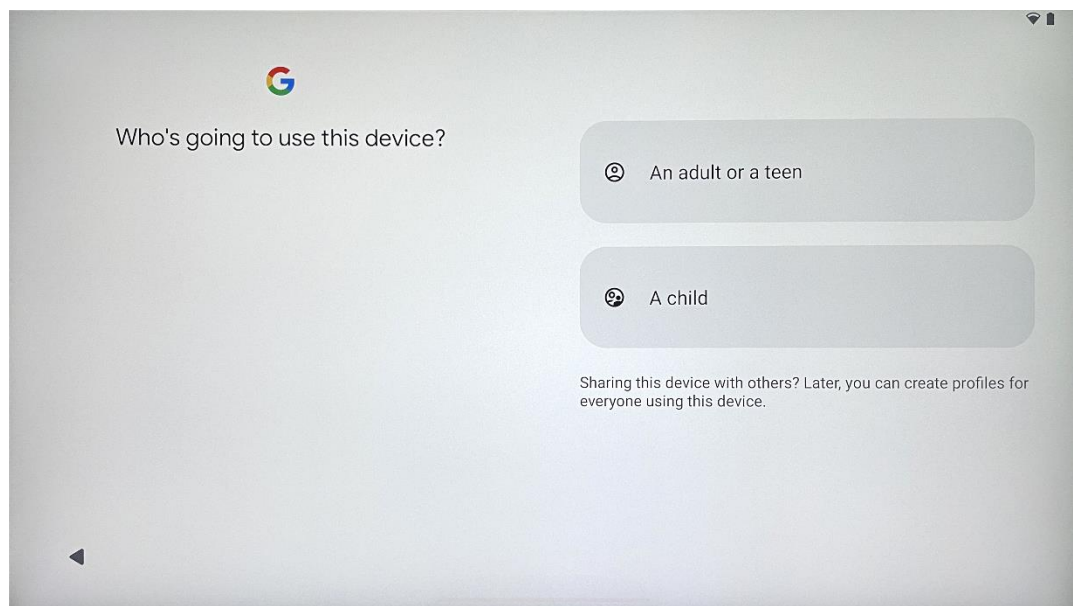

Skapa eller anslut ett befintligt Google-konto till Thomson Go Plus. Om ditt barn är en primär Smart Display-användare kommer du att uppmanas att antingen skapa ett nytt konto eller ansluta ett befintligt.

Observera att för att skapa eller ansluta ett barns Google-konto krävs ett befintligt Google-konto för föräldern, och barnets konto kommer att anslutas till Google Family Link.

4.6 Uppgifterna för Google-kontot

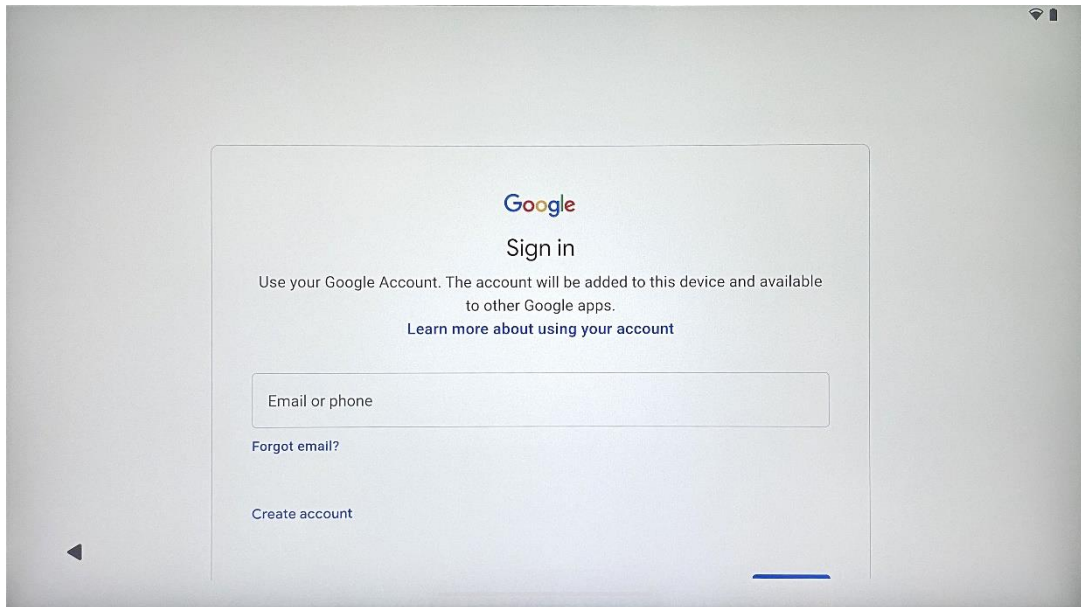

Använd fjärrkontrollen för att ange inloggningsuppgifter och lösenord för ditt Google-konto eller skapa ett nytt.

4.7 Användarvillkor och integritetspolicy

Läs och granska Googles användarvillkor och integritetspolicy. Genom att fortsätta accepterar du Googles villkor för att förbättra produktupplevelsen. Välj "Jag godkänner" för att fortsätta.

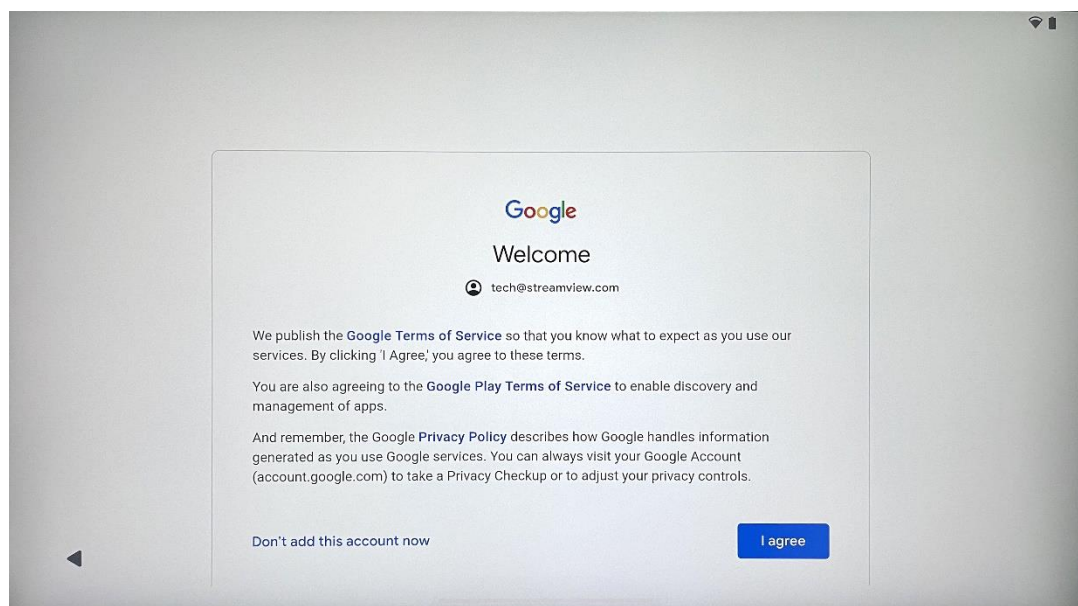

4.8 Googles tjänster

Välj "Acceptera" för att bekräfta om du vill att din plats ska identifieras på din Thomson Go Plus och samtycker till att automatiskt skicka diagnostisk information till Google för att förbättra din Google-upplevelse.

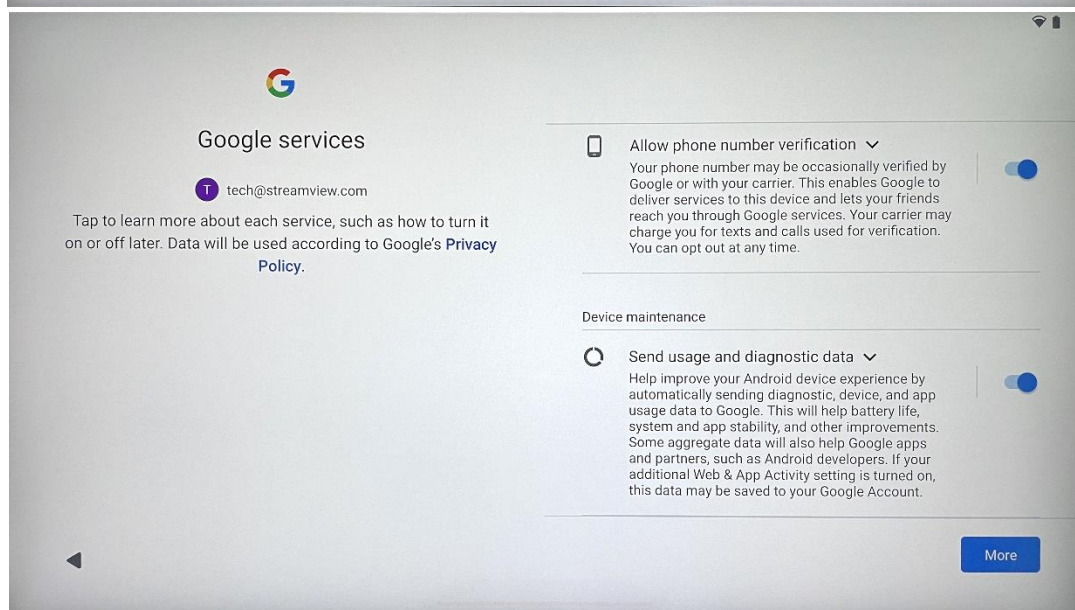
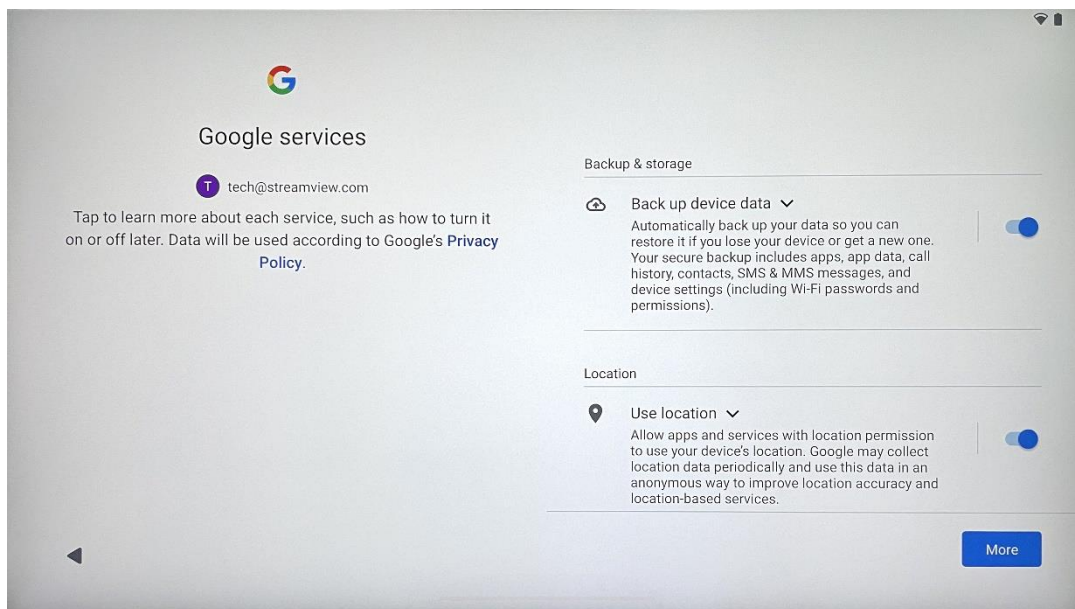

4.9 Skapa PIN-kod

PIN-koden (Personal Identification Number) är ett numeriskt lösenord som används för att autentisera åtkomst till enheten, specifika funktioner eller för att skydda app- eller kontodata.

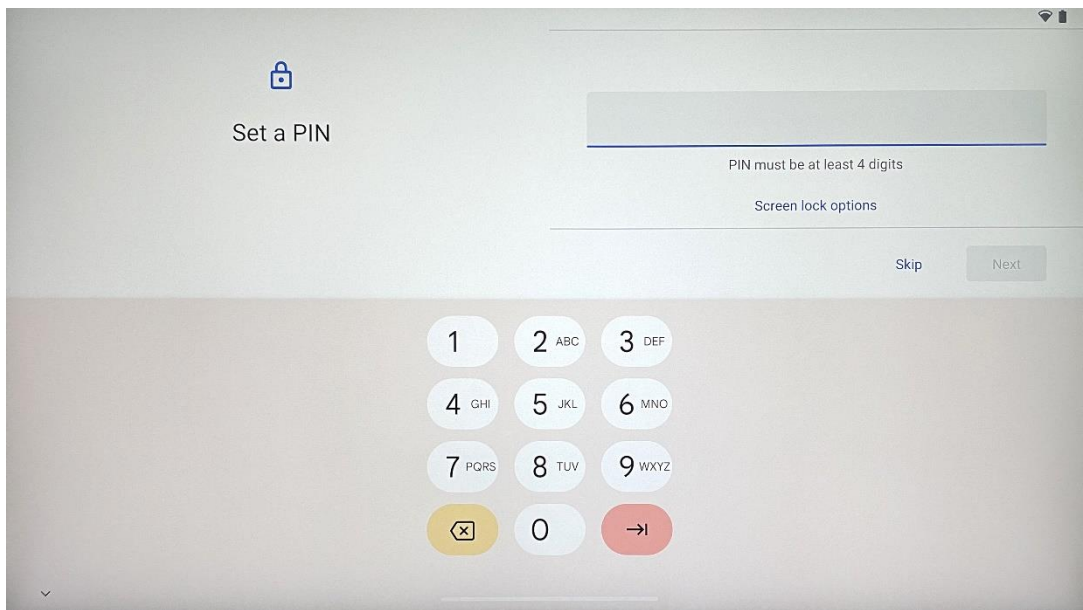

4.10 Aktivera "Hey Google" för Google Assistant

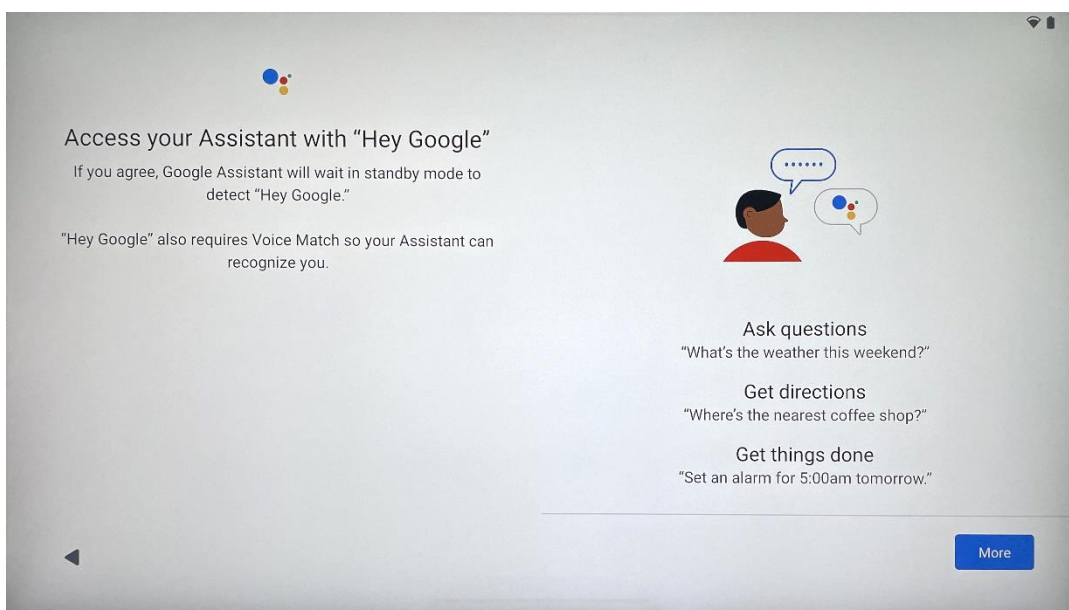

Genom att helt enkelt säga "Hey Google" kommer Google Assistant att vakna från standby-läge och svara på din förfrågan.

Du kommer att få en undervisande Google Assistant-prompt, om du inte har gjort det ännu. Voice Match gör att din assistent kan identifiera dig och känna igen din röst bland andra. Följ instruktionerna på skärmen för att skapa en unik röstmodell.

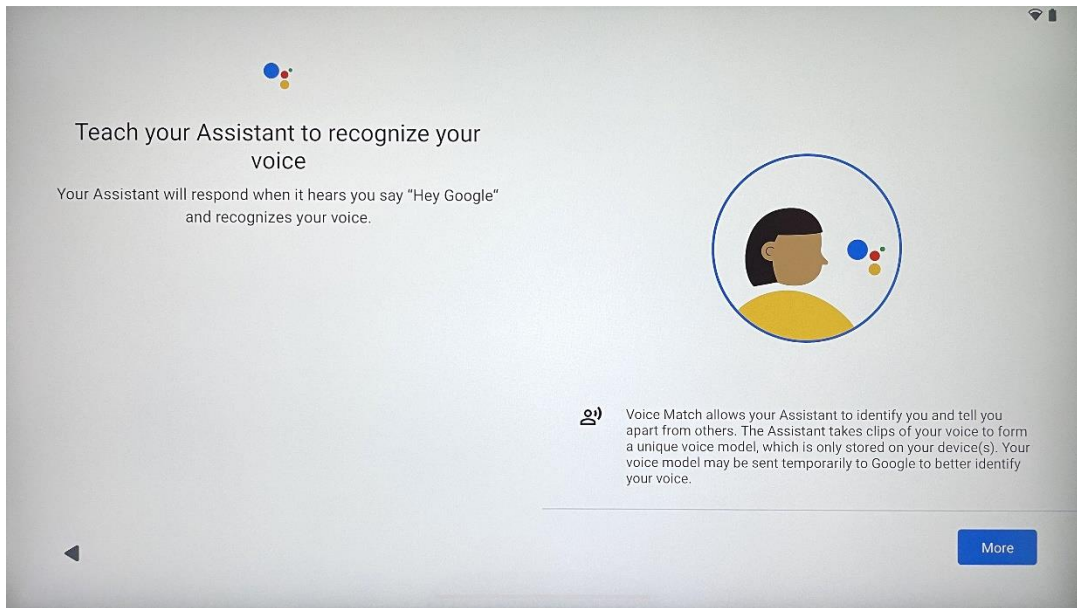

4.11 Lägg till ett kort i din Google Play

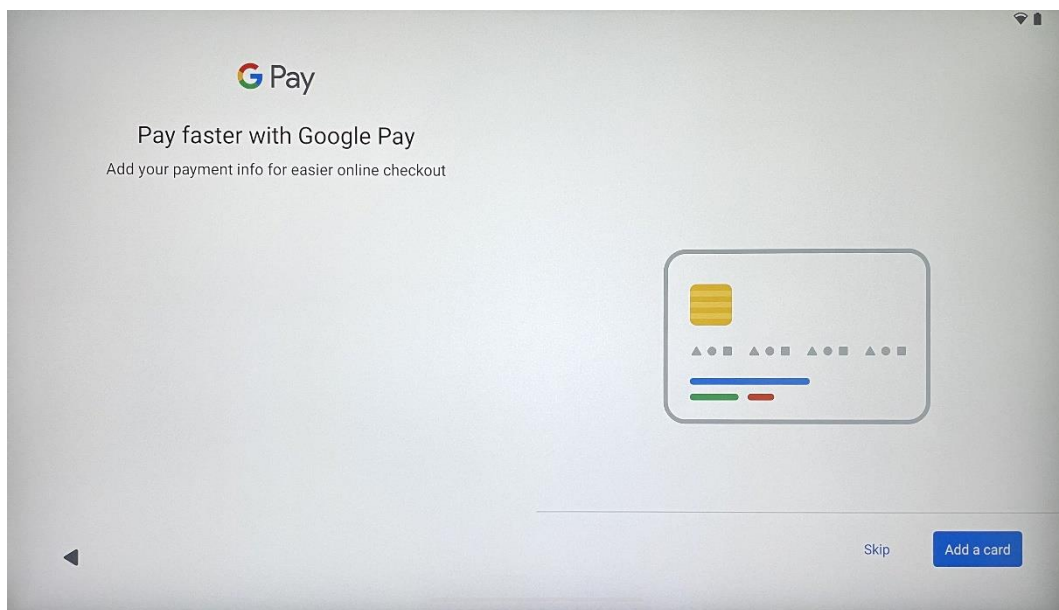

Lägg till ditt bankkort i Google Pay för att kunna betala snabbt och säkert för appar, tjänster och produkter som finns tillgängliga i Google Play Store eller andra appar.

4.12 Ytterligare inställningar

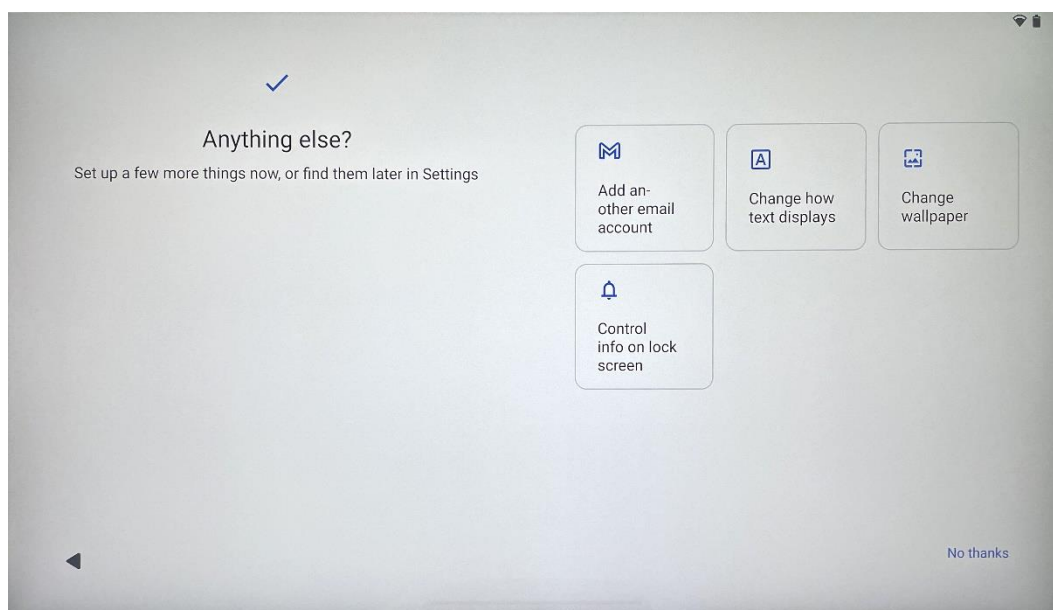

Du kan göra ytterligare inställningar för din Thomson Go Plus, t.ex. lägga till ytterligare Google-konton, ändra teckensnittets utseende, ändra bakgrundsbilder och redigera vilken information som ska visas på låsskärmen.

Du kan ändra dessa inställningar senare i inställningsmenyn.

4.13 Parning av fjärrkontroll

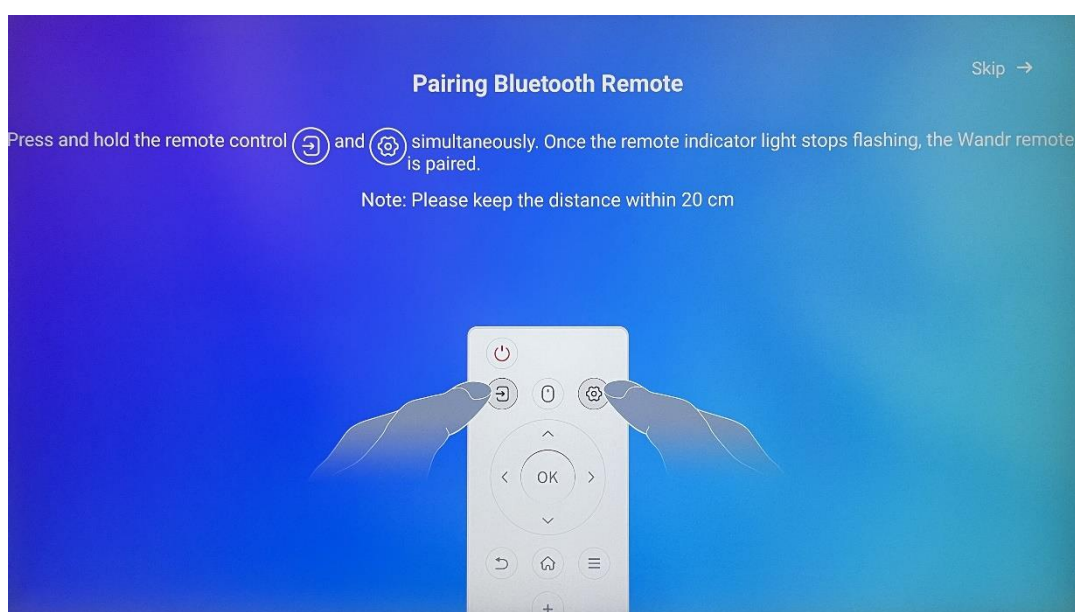

Fjärrkontrollen kan endast användas via Bluetooth. För att para ihop din fjärrkontroll med Thomson Go Plus, tryck och håll in käll- och inställningsknapparna samtidigt som visas på bilden





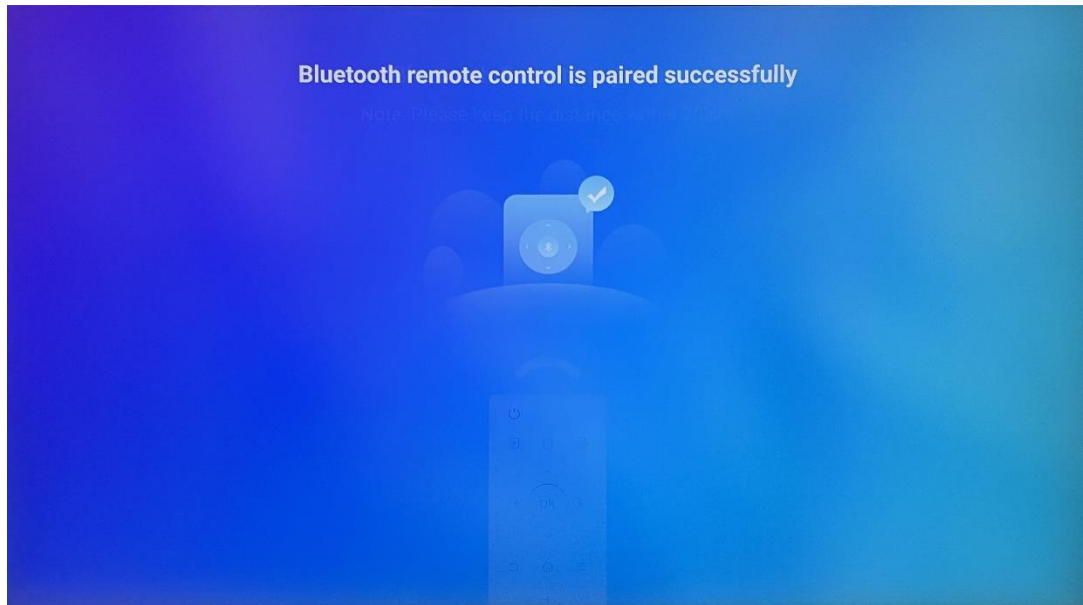





eller på Smart Display och håll avståndet inom 20 cm. Efter 3 sekunder börjar fjärrkontrollens ljusindikator att blinka. Vänta tills du ser att parkopplingen har lyckats på skärmen.

Du kan ansluta fjärrkontrollen senare under inställningarna.



5 Fjärrkontroll och pekskärm



	Strömknapp: Slå av/på skärmen Tryck länge och håll kvar: Väck Google Assistant/Gemini eller öppna Power-menyn (Obs: ingen inbyggd mikrofon tillgänglig)
	Ingång: Växla mellan HDMI-ingång och Smart Display
	Mus: Aktivera/avaktivera virtuell mus
	Inställningar: Öppna inställningar för Smart Display
	Riktningknappar: Navigera i menyer, inställningsalternativ, följ instruktioner på skärmen
	OK (OK): Bekräfta val, öppna undermenyer
	Tillbaka/Return: Återgå till föregående menyskärm, gå ett steg tillbaka, stäng fönster, stäng uppspelning av multimediafiler
	Starta: Öppna startskärmen
	OSD: Öppna displaymeny, öppna inställningar för appar
	Volym +/-: Reglera ljudvolymen på Smart Display
	

Batteri för fjärrkontroll:



- Svagt batteri påverkar fjärrkontrollens räckvidd, och i sådana fall bör du byta ut batterierna.
- Byt alltid båda batterierna och använd samma typ av AAA-batterier.
- Kassera förbrukade batterier i enlighet med gällande miljöskyddsbestämmelser.

5.1 Para ihop Bluetooth-fjärrkontroll

Under den första installationen kan du ansluta din fjärrkontroll. Gå vidare till kapitel 5.

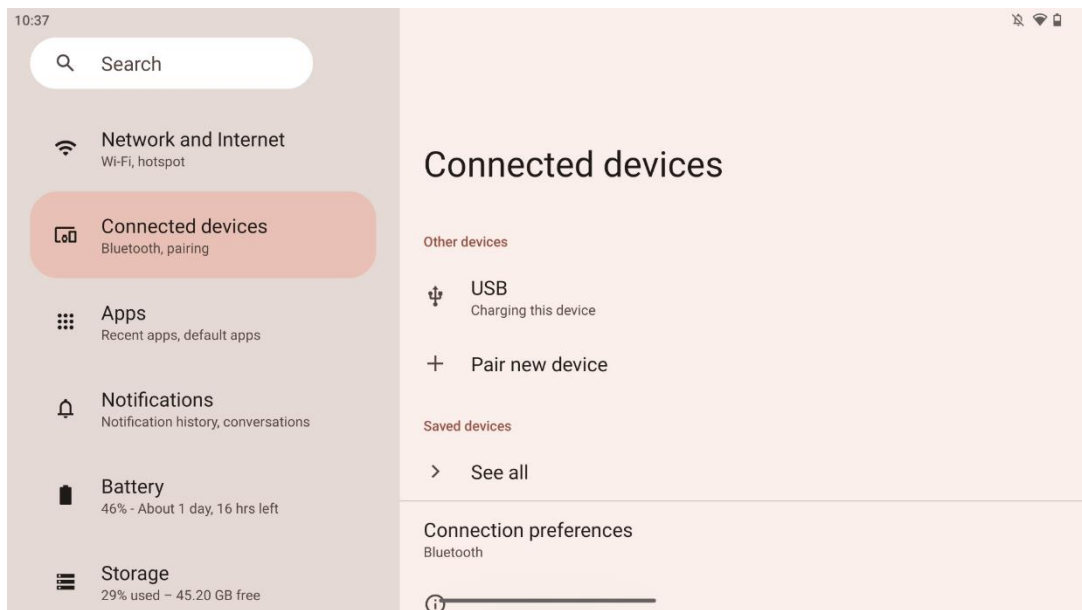
Efter den första installationen av din Thomson Go Plus går du vidare till Inställningar > Anslutna enheter > Koppla ihop ny enhet.



Smart Display kommer att börja leta efter en ny Bluetooth-enhet. Under tiden kan du trycka och hålla in knapparna  och  samtidigt tills fjärrkontrollens ljusindikator börjar blinka.

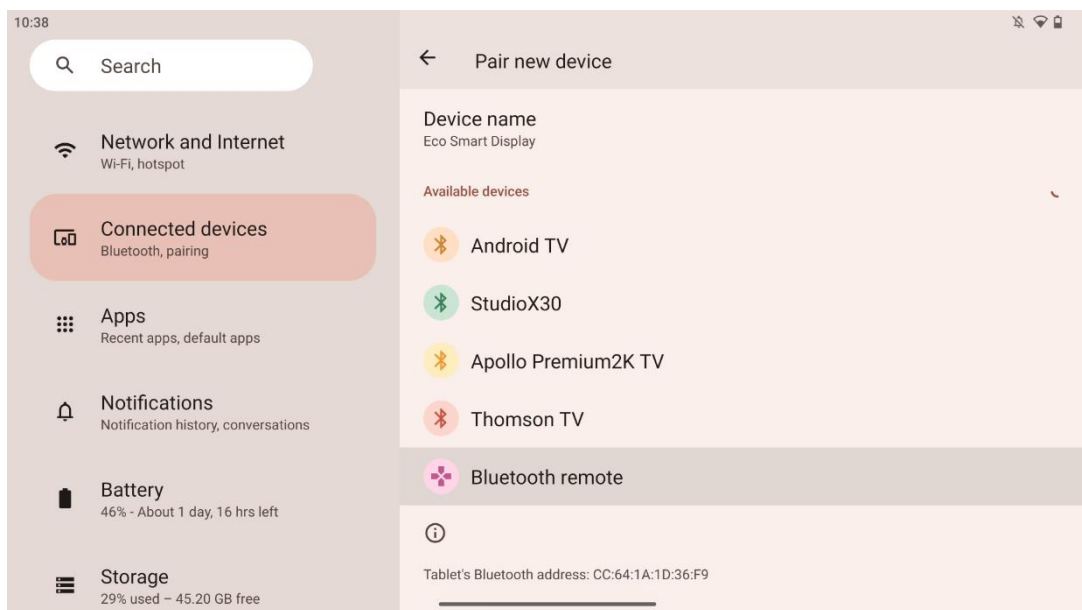

Leta efter "Bluetooth remote" på Smart Display och klicka på den med hjälp av pekskärmen. Dialogfönstret kommer att visas.

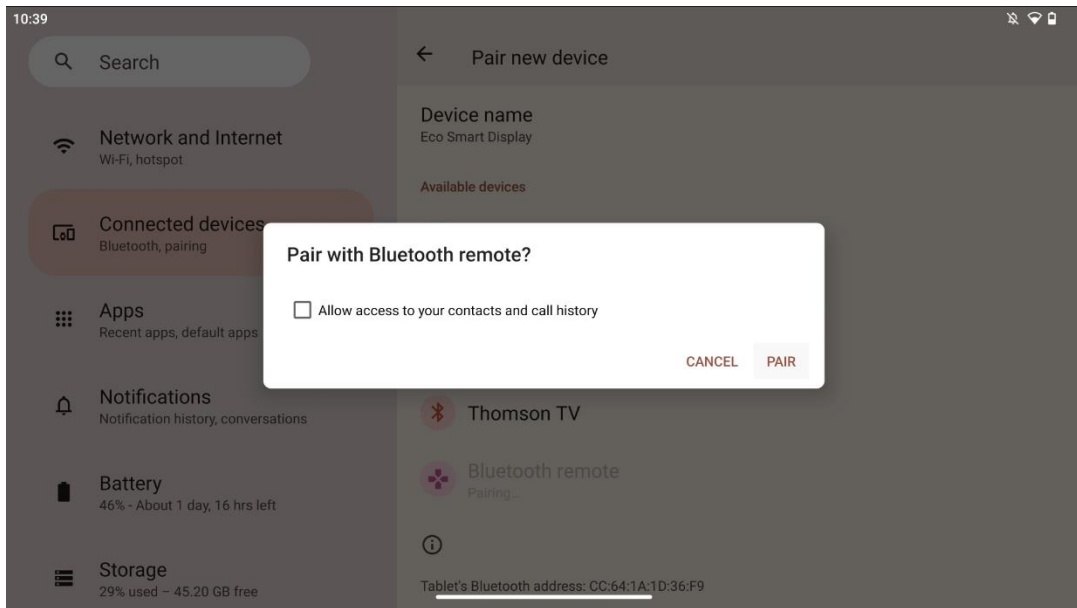

Klicka på Pair och din fjärrkontroll är ansluten till Thomson Go Plus.

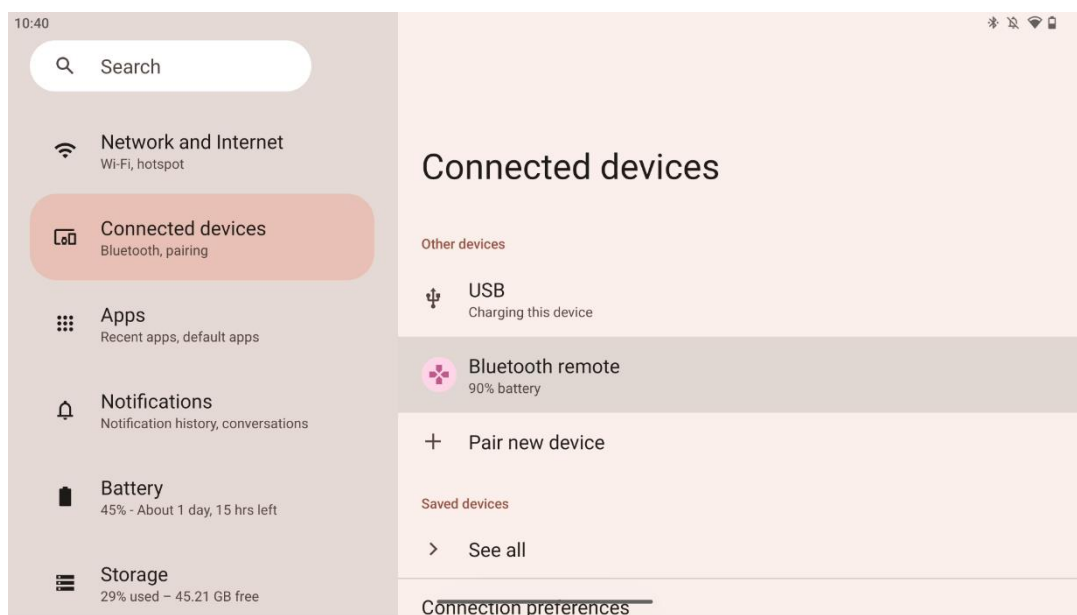

6 Användning av pekskärm

- **Klicka:** Tryck på skärmen.
- **Klicka och håll kvar:** Tryck på skärmen i 2 sekunder eller längre.
- **Svep:** Svep på skärmen uppåt, nedåt, vänster och höger.
- **Dra:** Tryck och håll på det mål (t.ex. ett program) som ska flyttas och svep sedan till önskad position.
- **Öppna/stäng:** Nyp ihop två fingrar på skärmen och öppna eller stäng sedan fingrarna för att zooma in/ut innehållet som visas på skärmen.

Obs: När skärmen är avstängd dubbelklickar du på skärmen för att väcka den.

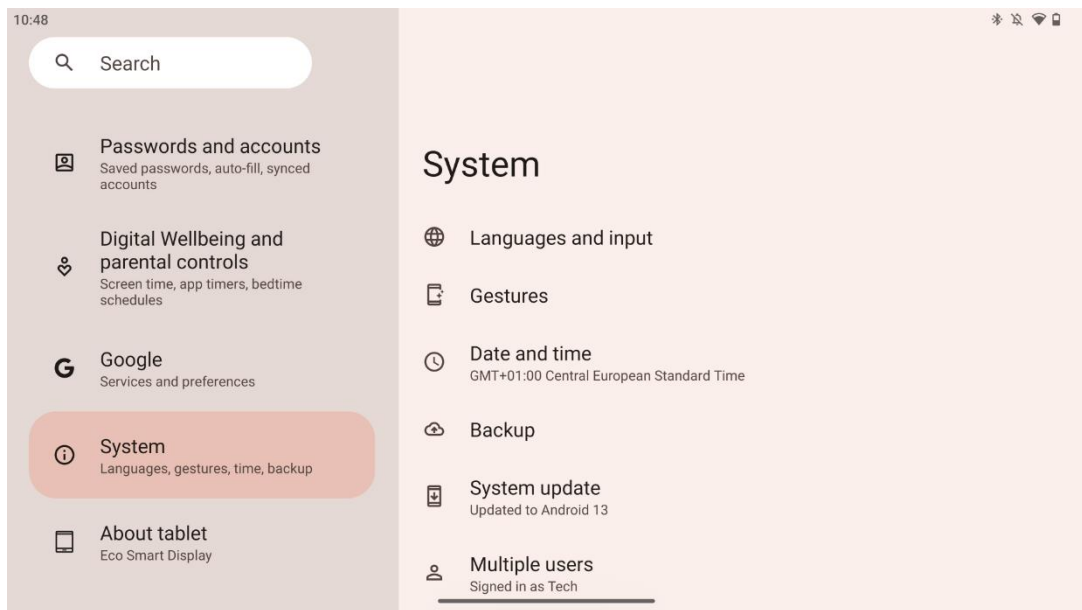

Efter den första installationen kan du välja navigeringsläge.

Gå till Inställningar > System > Gester > Systemnavigering för att välja systemnavigeringsläge.

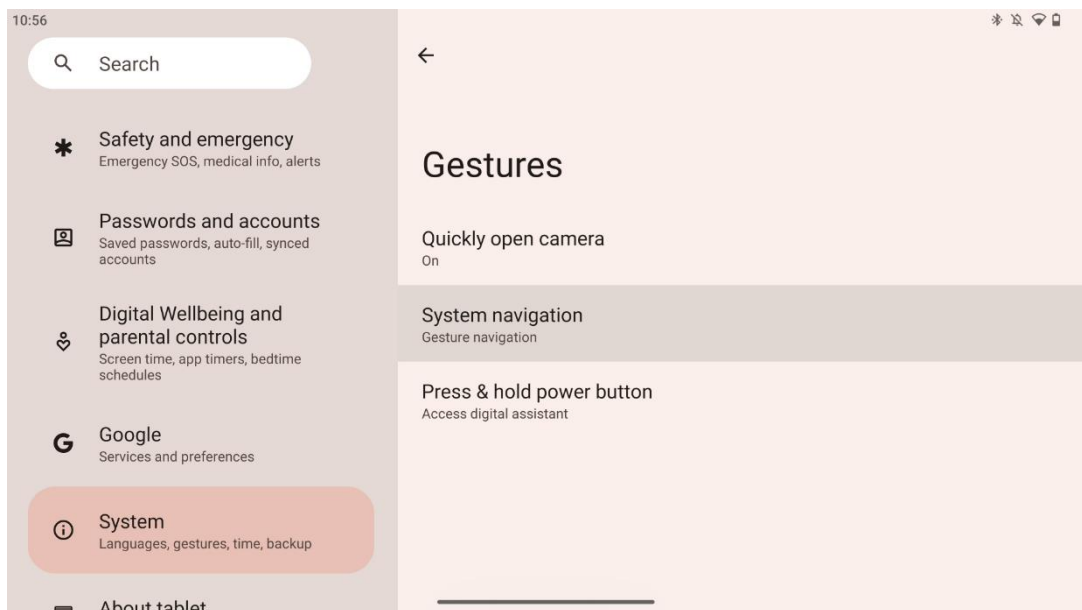

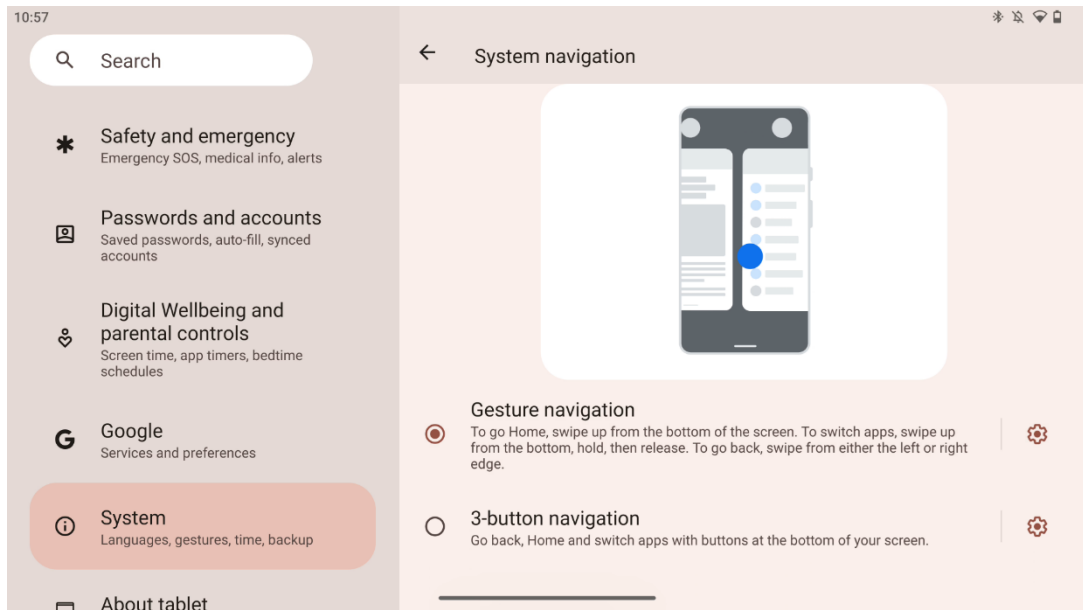

Lystring!

- Möjligheten att zooma in/ut i ett innehåll beror på om en applikation stöder denna funktion.
- Undvik att trycka på skärmen med kraft; när det behövs kan du helt enkelt använda fingertoppen för att trycka på önskat objekt. Om du bär handskar eller använder nageln för att använda pekskärmen är det möjligt att produkten inte svarar eller fungerar normalt.
- Om skärmen är våt eller för fuktig kan sensorn inte fungera normalt när du rör vid den.

7 Startskärm

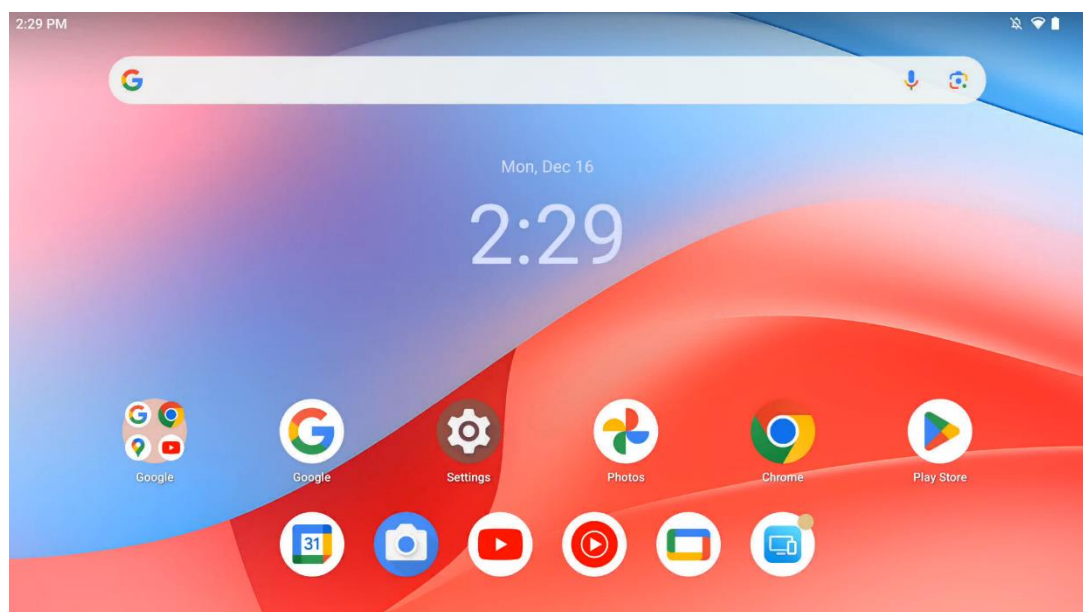

Startskärmen på Thomson Go Plus har en rutnätslayout med appikoner, widgets och en anpassningsbar bakgrund. Längst ner finns en permanent dockningsstation för appar som används ofta. Ett statusfält på längst upp visar tid, meddelanden, batteri och anslutningsindikatorer. Om du sveper uppåt eller trycker på en ikon i app-lådan visas alla installerade appar. Sidor kan svepas åt vänster eller höger för att få tillgång till ytterligare skärmar för fler ikoner eller widgets.

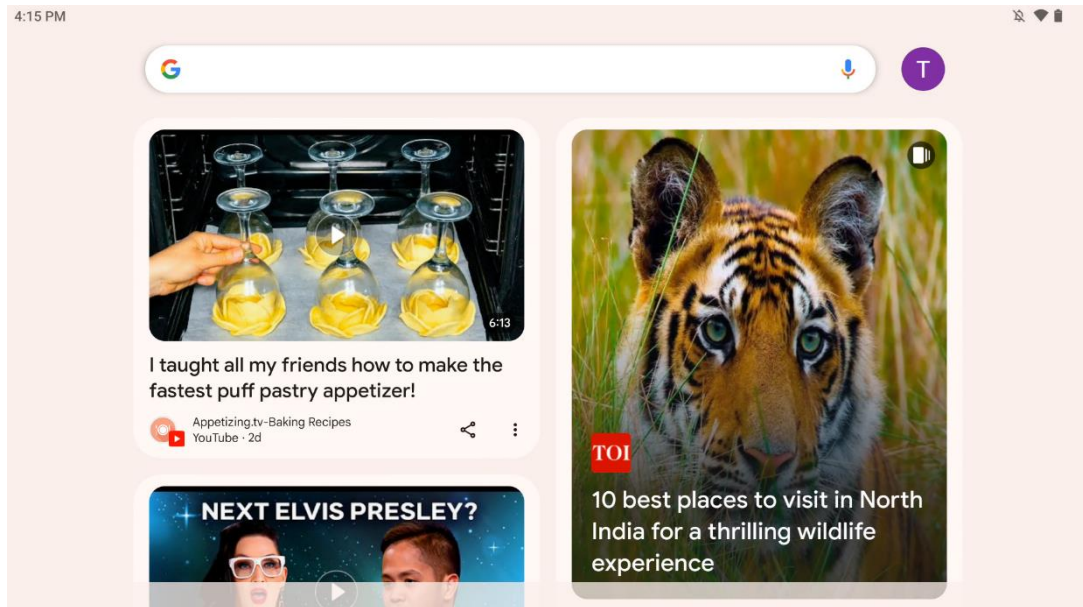

Genom att svepa åt höger visas en upptäcktskärm med förslag som baseras på dina inställningar i ditt Google-konto.

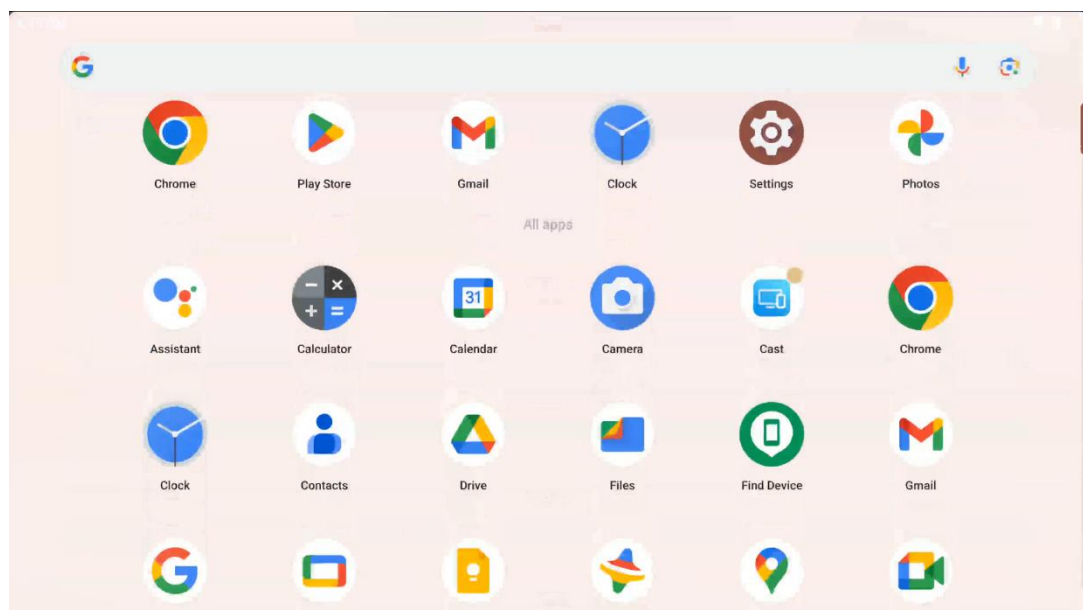

Applådan kan visas genom att du sveper uppåt. Det är en plats där alla dina installerade appar finns. Du öppnar dessa appar, flyttar dem till startskärmen eller lägger dem i dockan. Den översta raden i lådan visar dina senaste appar, medan alla andra appar finns nedanför.

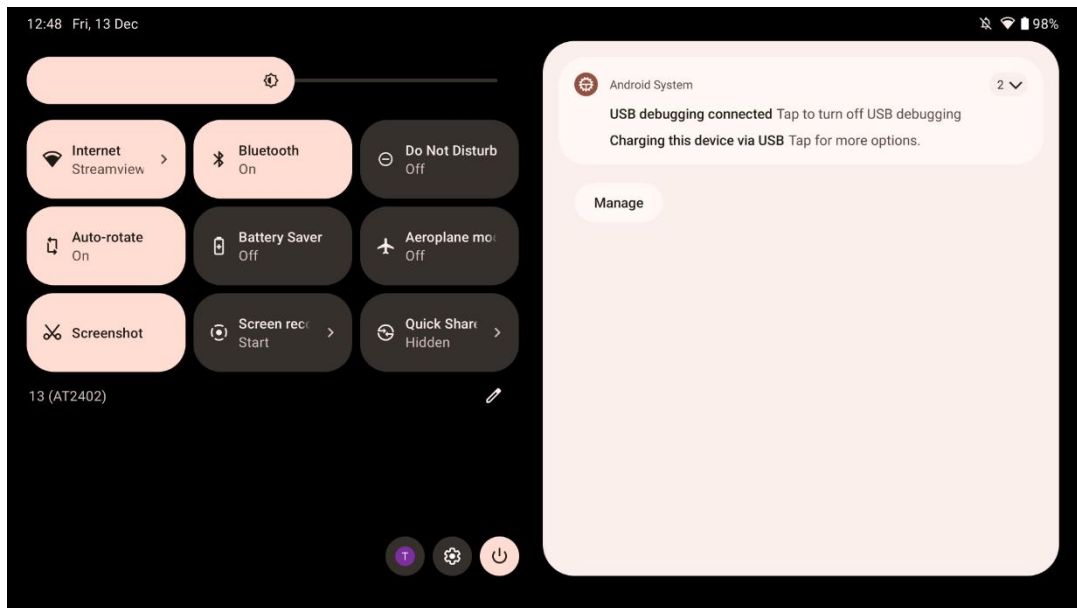

När du sveper nedåt kommer du åt snabbinställningspanelen till vänster och meddelandecentret till höger i horisontellt läge. I vertikalt läge är snabbinställningspanelen överst och meddelandecentret under. Precis under panelen för snabbinställningar finns ikoner för Google-kontohantering, knappen för enhetsinställningar och strömmenyn.

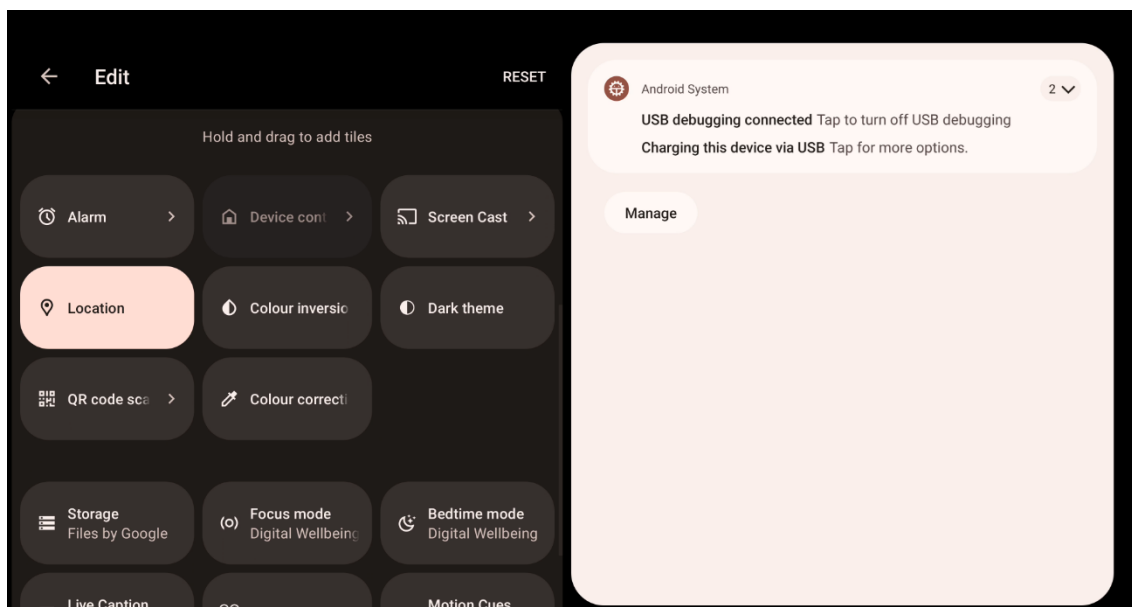

Som standard finns endast 9 snabbinställningar tillgängliga i den här menyn, men om du klickar på pennknappen visas en lista med andra tillgängliga alternativ. Du kan hålla ned och dra vilken snabbinställning som helst till den översta listan med snabbinställningsrutor, så många du vill.

På en annan del av skärmen kan du överblicka och hantera dina system- och appviseringar.

8 Inställningar

Du kan komma åt enhetens allmänna inställningar genom att klicka på ikonen för appen Inställningar på startskärmen, i applådan eller under panelen för snabbinställningar.

8.1 Nätverk & Internet

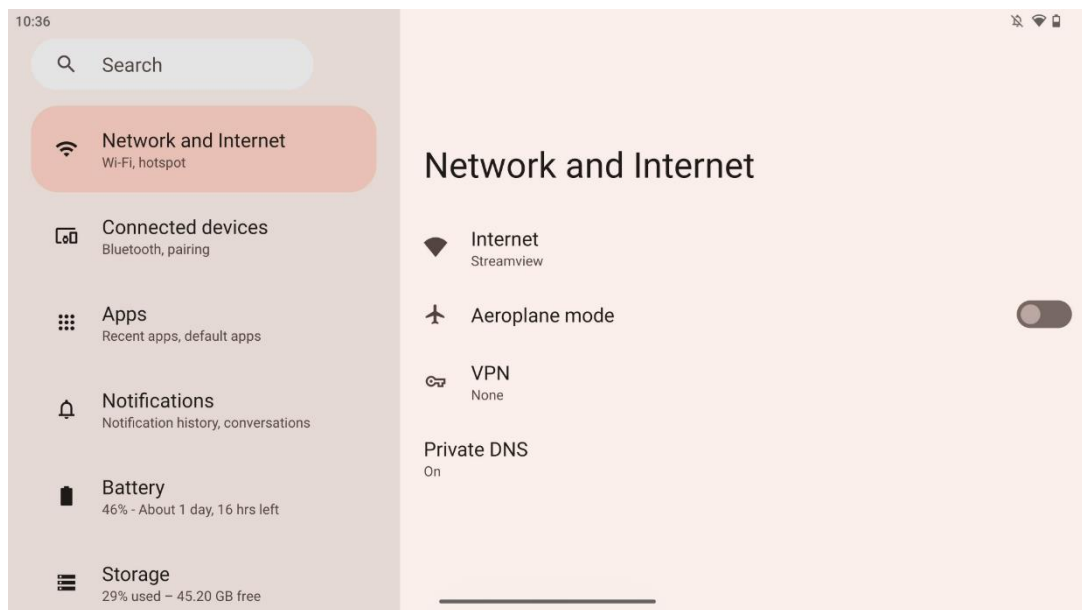

Konfigurera nätverksinställningarna för din Smart Display med hjälp av alternativen i den här menyn.

Följande alternativ finns tillgängliga:

- **Wi-Fi:** Aktivera/avaktivera funktionen för trådlöst LAN (WLAN). När WLAN-funktionen är aktiverad visas en lista över tillgängliga trådlösa nätverk. Bläddra nedåt för att se alla tillgängliga trådlösa anslutningar eller klicka på "+Add network" för att ange Wi-Fi-information manuellt.
- **Inställningar för nätverk:** Aktivera automatisk påslagning i närheten av sparade nätverk av hög kvalitet, aktivera meddelanden om ett tillgängligt offentligt nätverk av hög kvalitet, installera Wi-Fi-certifikat och konfigurera en direkt peer-to-peer Wi-Fi-anslutning till en annan enhet.
- **Sparade nätverk:** Översikt över alla sparade nätverk på din enhet.
- **Dataanvändning utanför operatör:** Översikt över din totala eller per app Wi-Fi-dataanvändning.

8.2 Uppkopplade enheter

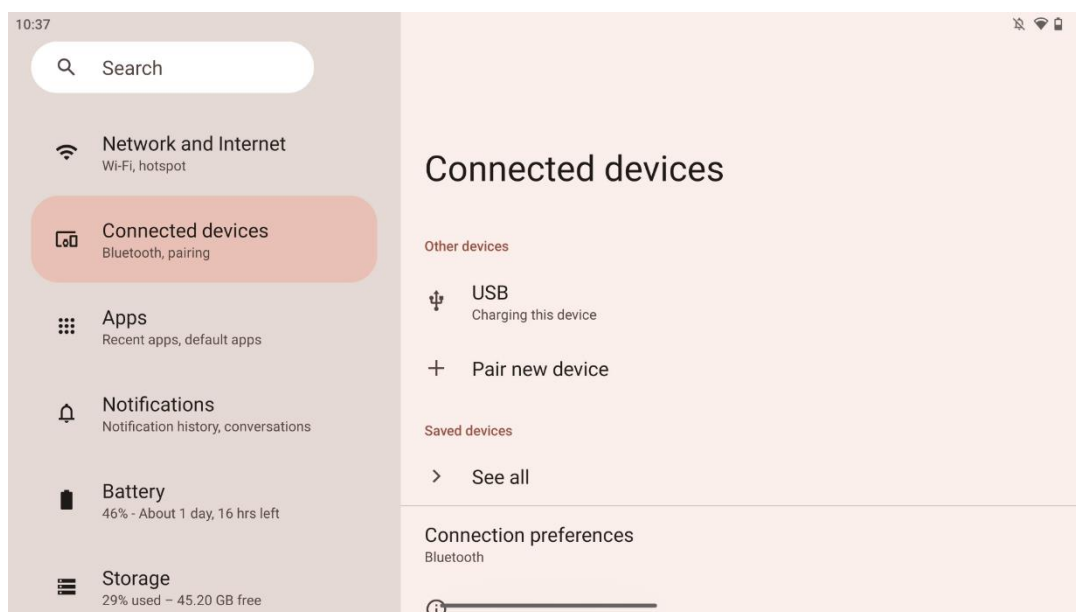

Vilka inställningar som visas i menyn beror på vilka ingångar som är anslutna via USB-portar eller Bluetooth.

Följande alternativ finns tillgängliga:

- **Andra enheter:** Översikt över tillgängliga ingångar som för närvarande är anslutna via USB-port eller Bluetooth-anslutning. Genom att klicka på USB-anslutna eller Bluetooth-anslutna enheter kan du konfigurera inställningar för deras respektive anslutning. Klicka på "Koppla ihop ny enhet" för att starta Bluetooth-kopplingen. Parkopplingsprocessen kan variera och beror på vilken enhet du vill ansluta.

Obs: För att para ihop din fjärrkontroll med Thomson Go Plus, klicka på "Para ihop ny enhet" på Smart Display och tryck och håll in käll- och inställningsknapparna samtidigt på fjärrkontrollen i 3 sekunder eller mer. Ljusindikatorn på fjärrkontrollen bör börja blinka och "Bluetooth-fjärrkontroll" visas i listan över tillgängliga enheter. När du trycker på den visas ett dialogfönster. Tryck på "Pair" och din fjärrkontroll är ansluten till Thomson Go Plus.

- **Sparade enheter:** Lista över alla tidigare sparade enheter som är anslutna via Bluetooth.
- **Inställningar för anslutning:** Ställ in dina preferenser för Bluetooth, Google Cast, utskrift och Quick Share-anslutningsalternativ.

8.3 Appar

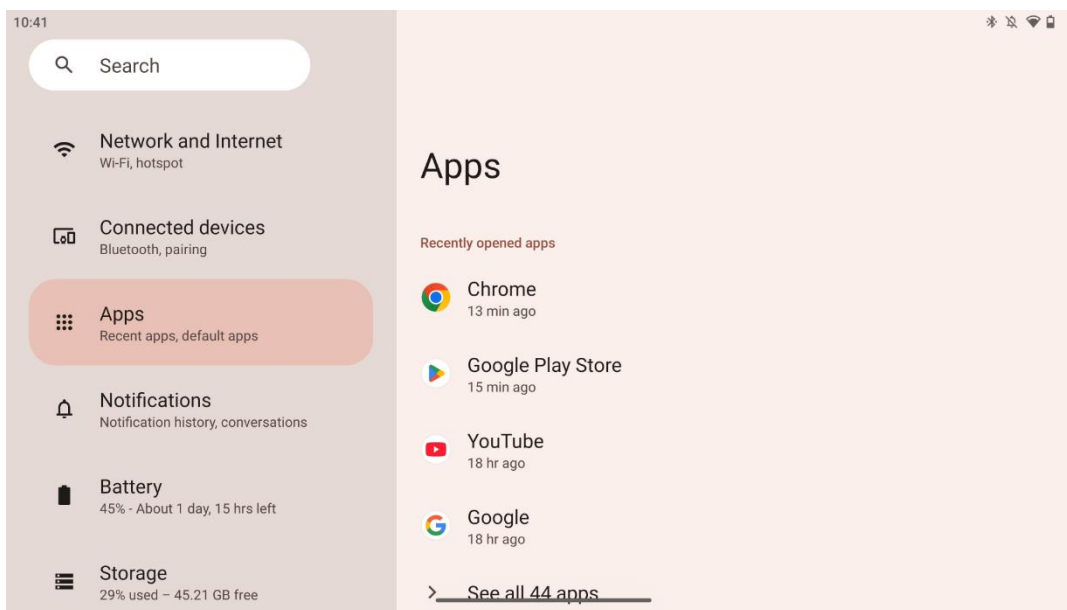

Välj "Apps" för att visa program som är installerade på din TV.

På den här fliken kan du se de senast använda apparna, se hela listan över installerade appar, ställa in standardappar, se över och begränsa skärmtiden och ge behörighet till installerade appar.

8.4 Meddelanden

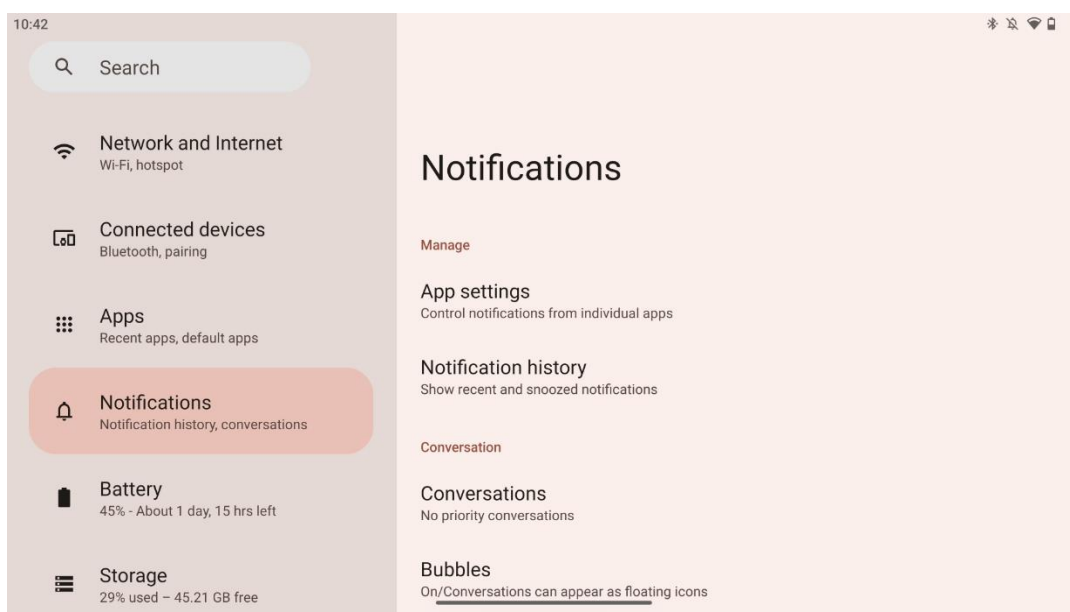

Välj fliken Notifieringar för att visa tillgängliga inställningar för Thomson Go Plus.

Följande alternativ listas nedan:

- **Hantera:** Ändra inställningarna för aviseringar för alla installerade appar på enheten och få en översikt över aviseringshistoriken.
- **Konversation:** Ställ in aviseringsinställningar för kommunikationsapparna.
- **Sekretess:** Ange dina sekretessinställningar för aviseringar från enheter och appar, aviseringar på startskärmen och känsliga aviseringar.
- **Allmänt:** Ange de allmänna inställningarna för meddelanden.

8.5 Batteri

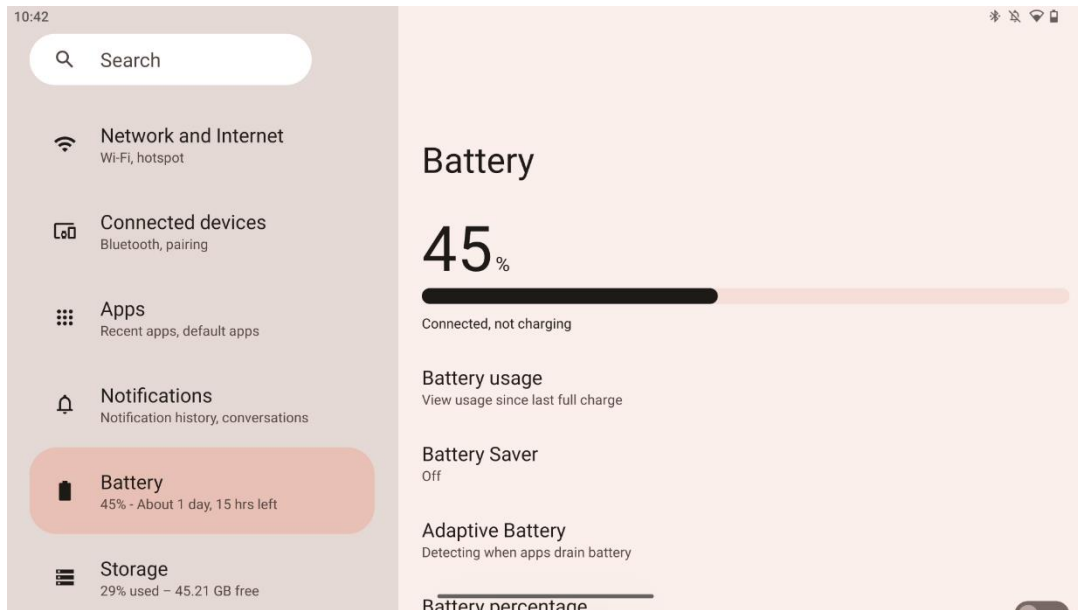

På fliken Settings (Inställningar) kan du se batteriets aktuella laddningsnivå. Dessutom kan du se över batteriet, aktivera batterisparfunktionen och aktivera batteriprocent, som visas i statusfältet. Dessutom kan du aktivera adaptivt batteri, som upptäcker appar som drar mycket batteri och optimerar batterianvändningen, så att du får rätt batterilivslängd och minimerar batteriets åldrande.

8.6 Förvaring

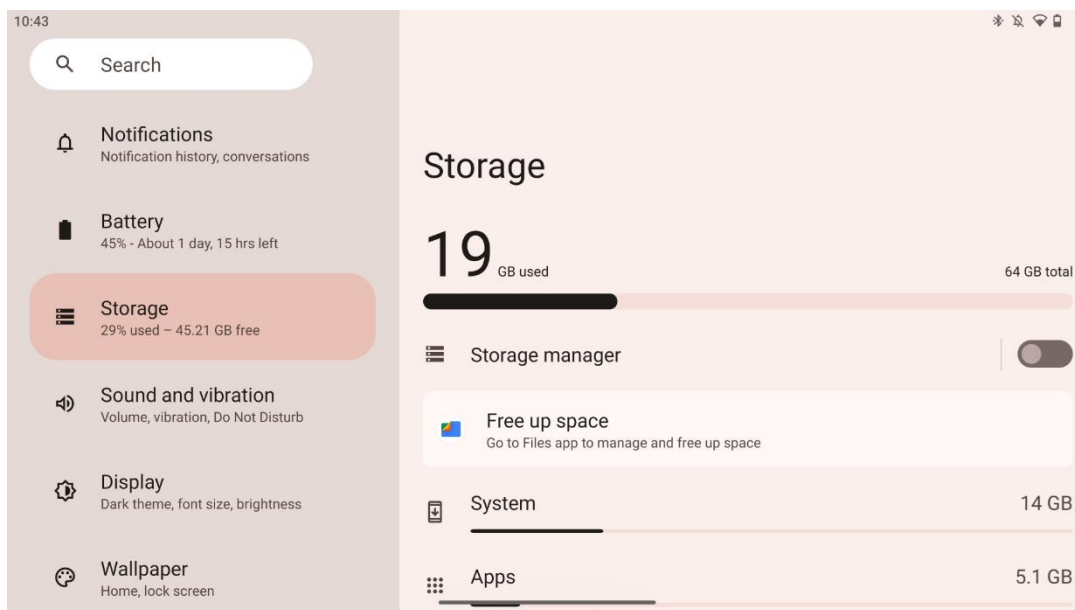

Den här inställningsfliken visar hur mycket lagringsutrymme som används per kategori och hur mycket ledigt lagringsutrymme som finns. Om du aktiverar "Lagringshanterare" kommer Smart Display automatiskt att optimera enhetens lagring genom att tvinga fram ett stopp, rensa cacheminnet eller radera appar som inte har använts på länge. Detsamma kan göras manuellt från fliken "Appar" eller genom att trycka på kategorin appar i fliken "Lagring".

8.7 Ljud

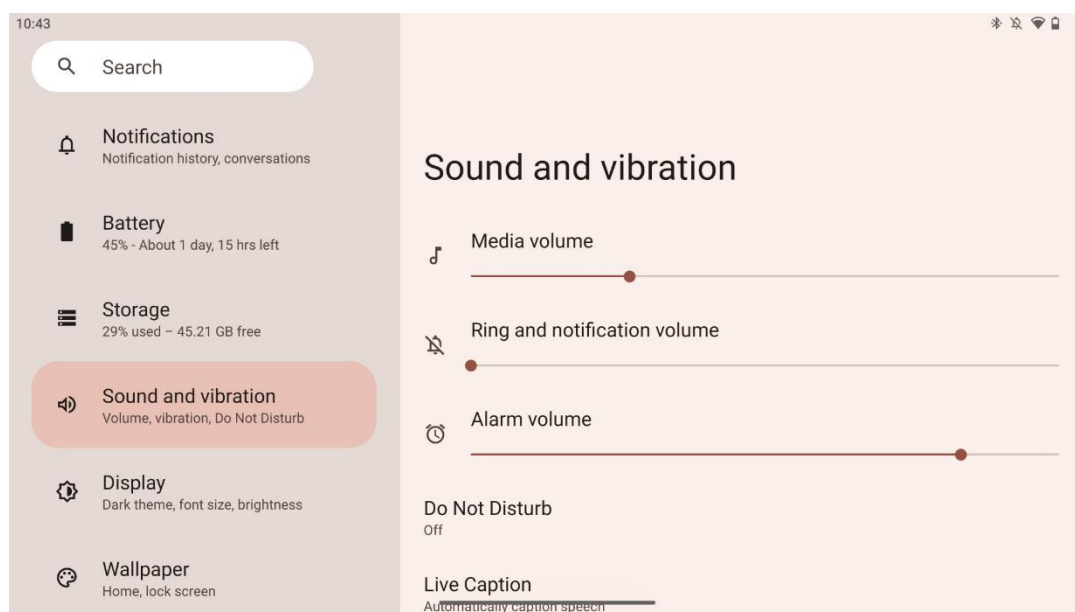

Justera volymvärden, aktivera "Stör ej"-läget och ställa in direkttextning. Dessutom kan du justera inställningarna för hur media spelas upp på din enhet i "Media". Dessutom kan du välja ljudet för din standardavisering och ditt alarmljud.

8.8 Display

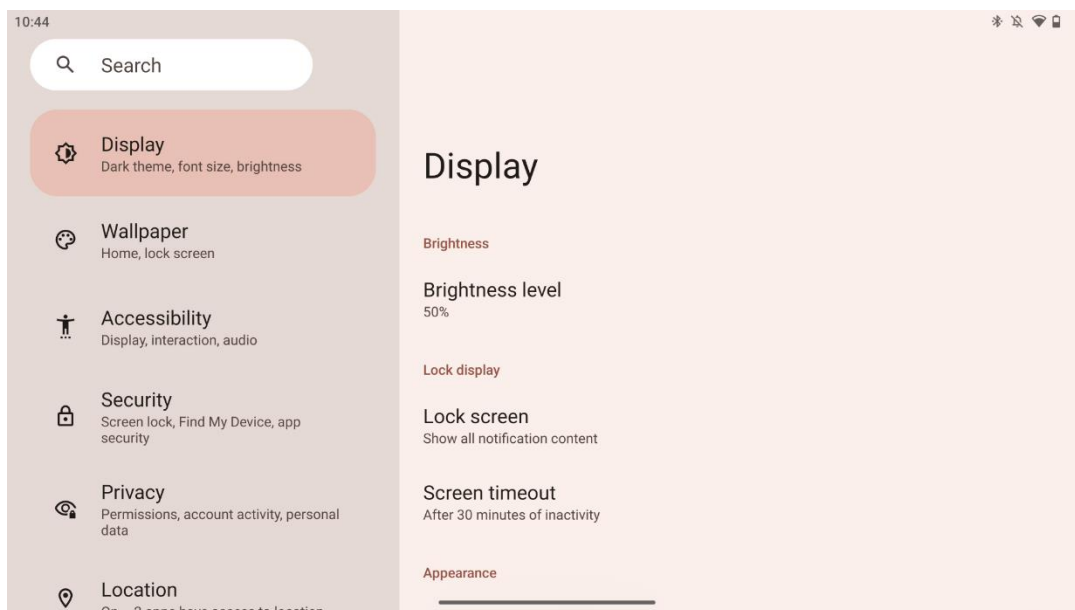

På den här fliken kan du justera dina Display-inställningar:

- **Ljusstyrka:** Justera ljusstyrkan på Smart Display.
- **Låsa skärmen:** Ställ in skärmens timeout och vad som ska visas på låsskärmen.
- **Utseende:** Justera skärmens storlek och text samt aktivera/inaktivera det mörka temat.
- **Colour:** Välj förinställd färg.
- **Andra kontroller för displayen:** Aktivera/avaktivera automatisk rotation av skärmen, som automatiskt ändrar skärmens orientering från horisontell till vertikal eller tvärtom beroende på skärmens position.

8.9 Bakgrund

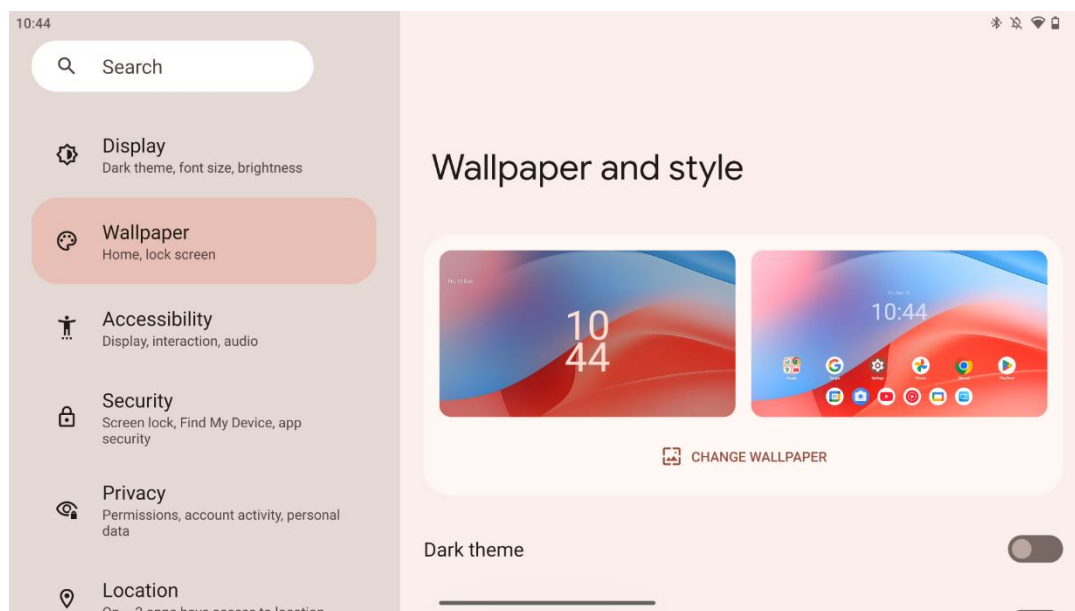

I den här delen av inställningsmenyn kan du ändra bakgrundsbilden på lås- och startskärmarna, aktivera/inaktivera det mörka temat och temaikoner.

8.10 Tillgänglighet

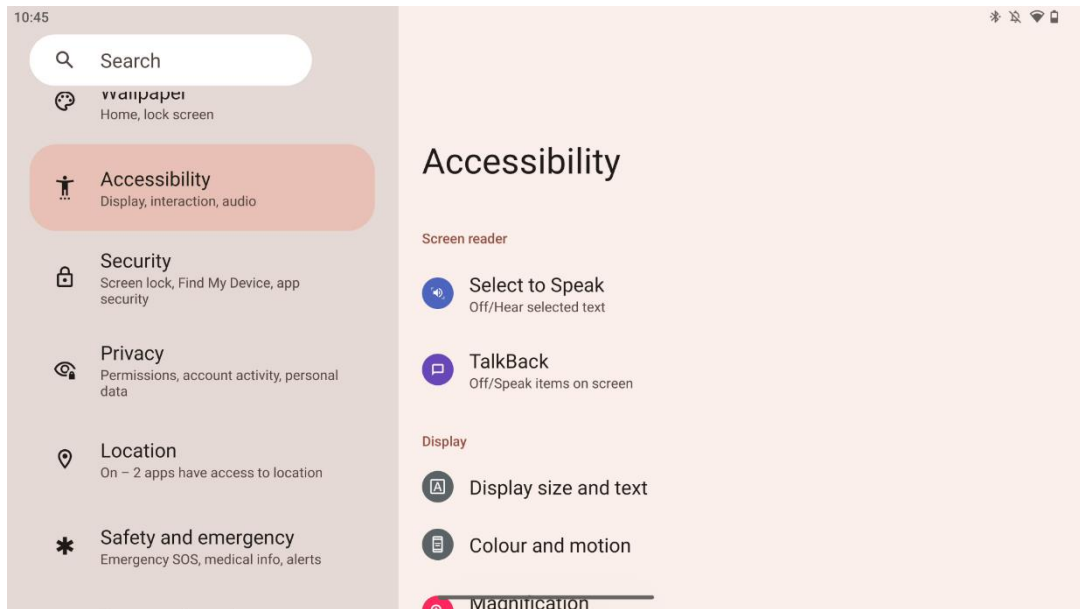

Det finns en rad olika tillgänglighetsalternativ för personer med syn- eller hörselnedsättning:

- **Skärmläsare**
 - **Välj för att tala:** Tryck på specifika objekt på skärmen för att höra dem läsas eller beskrivas högt.
 - **TalkBack:** Ger talad feedback så att användaren kan använda enheten utan att titta på skärmen. Den här funktionen är särskilt användbar för personer som har svårt att se skärmen.
- **Display**
 - **Displaystorlek och text:** Justera teckensnitt och teckenstorlek, aktivera/inaktivera fet text och text med hög kontrast.
 - **Färg och rörelse:** Aktivera/inaktivera färginvertering och det mörka temat. Du kan även ställa in ett schema för tillämpningen av det mörka temat. Dessutom kan du aktivera/avaktivera färgkorrigeringen och en genväg för den. Dessutom kan du här aktivera/inaktivera "Remove animations", som minskar rörelserna på skärmen och gör muspekaren mer synlig.
 - **Förstoring:** Zooma snabbt in på skärmen för att göra innehållet större och justera förstoringinställningarna.
- **Interaktionskontroller**
 - **Meny för tillgänglighet:** Den här menyn ger en stor skärmmeny för att styra Smart Display. Du kan låsa din enhet, styra volym och ljusstyrka, ta skärmdumpar med mera.

- **Kontroll av tidsinställning:** Justera tid och fördröjningar för gester och handlingar.
- **Systemkontroller:** Aktivera/avaktivera automatisk rotation av skärmen och välj systemnavigering.
- **Bildtexter**
 - **Direktsänd textning:** Upptäcker tal på din enhet och genererar automatiskt bildtexter.
 - **Inställningar för bildtexter:** Aktivera/avaktivera bildtexter och anpassa bildtexternas storlek och stil för att göra dem mer lättlästa.
- **Ljud**
 - **Ljudbeskrivning:** Hör en beskrivning av vad som händer på skärmen i filmer och program som stöds.
 - **Hörapparater:** Anslut och justera dina hörapparater.
 - **Justering av ljud:** Aktivera/avaktivera monoljud och justera ljudbalansen.

8.11 Säkerhet

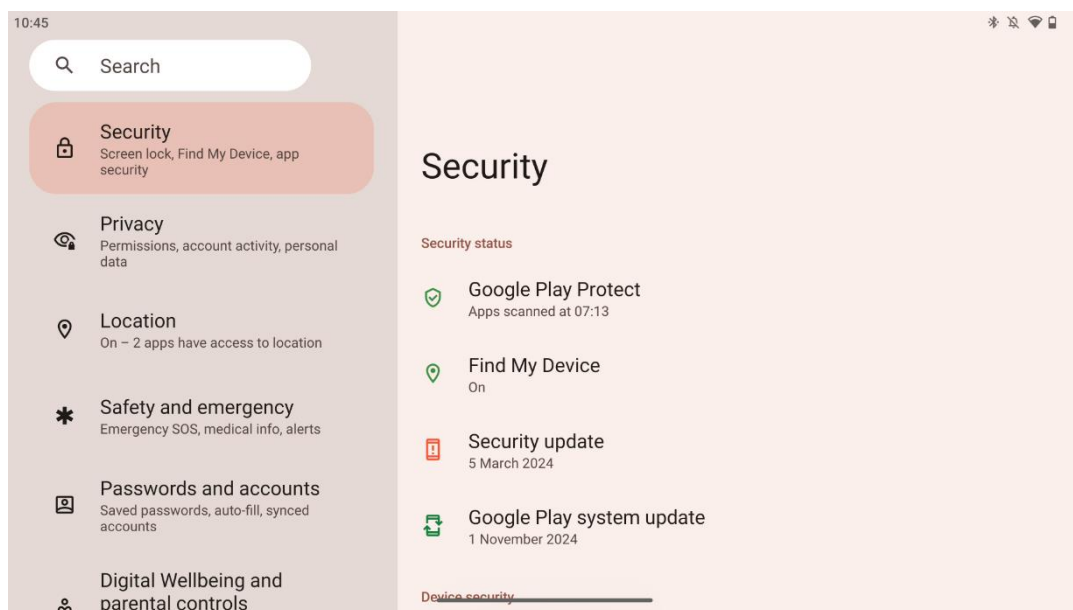

Översikt över säkerhetsstatus, justera inställningar för skärmlås och fler säkerhetsinställningar.

8.12 Integritet

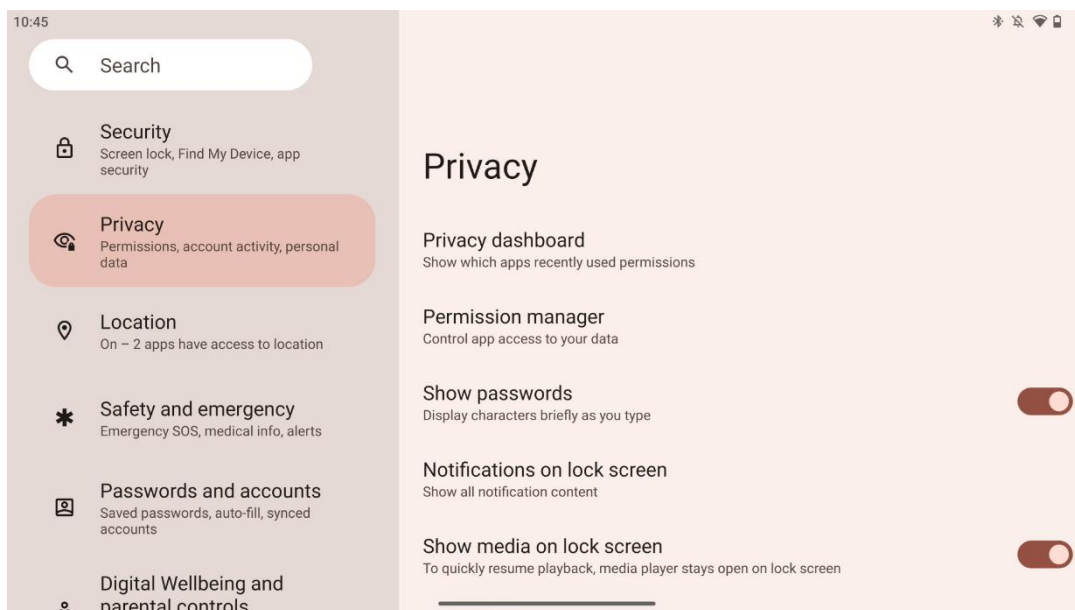

Här kan du kontrollera sekretessrelaterade inställningar:

- **Kontrollpanel för integritet:** Visa vilka appar som nyligen använt behörigheter.
- **Behörighetshanterare:** Kontrollera appens åtkomst till dina data.
- **Visa lösenord:** Aktivera/avaktivera visning av allt meddelandeinnehåll.
- **Meddelanden på låsskärmen:** Visa allt innehåll i aviseringarna.
- **Visa media på låsskärmen:** Aktivera/avaktivera snabb återupptagning av uppspelning, vilket innebär att mediaspelaren förblir öppen på låsskärmen.
- **Android System Intelligence:** Få förslag baserade på de personer, appar och innehåll som du interagerar med.
- **App-innehåll:** Tillåter appar att skicka innehåll till Android-systemet.
- **Visa åtkomst till urklipp:** Visa ett meddelande när appar kommer åt text, bilder eller annat innehåll som du har kopierat.
- **Autofyll-tjänst från Google:** Sparade lösenord, kreditkort, adresser.
- **Kontroll av aktiviteter:** Välj vilka aktiviteter och vilken information du vill att Google ska spara.
- **Annonser:** Hantera anpassningen av annonser på Smart Display.
- **Användning och diagnostik:** Dela data för att hjälpa till att förbättra Android.

8.13 Plats

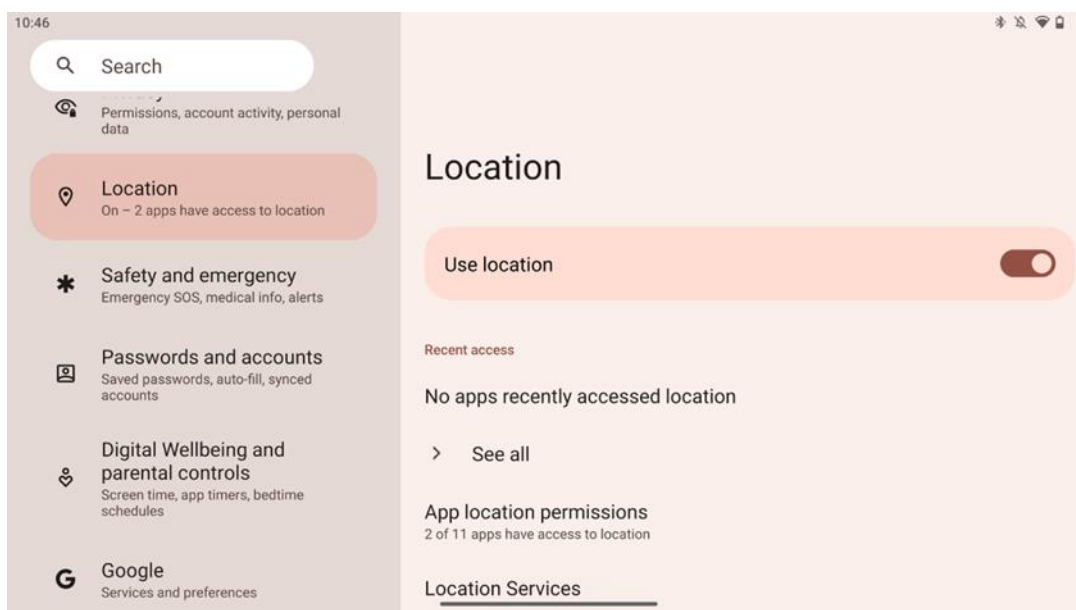

Aktivera eller inaktivera platstjänster på Thomson Go Plus och ge tillstånd till appar att använda din exakta plats. När platsnoggrannhet är aktiverat får appar och tjänster en mer exakt plats. För att göra detta bearbetar Google regelbundet information om enhetens sensorer och trådlösa signaler från din enhet för att få fram platser för trådlösa signaler. Dessa används utan att identifiera dig för att förbättra platsnoggrannheten och platsbaserade tjänster och för att förbättra, tillhandahålla och underhålla Googles tjänster baserat på Googles och tredje parts legitima intressen att tillgodose användarnas behov.

8.14 Säkerhet och nödsituationer

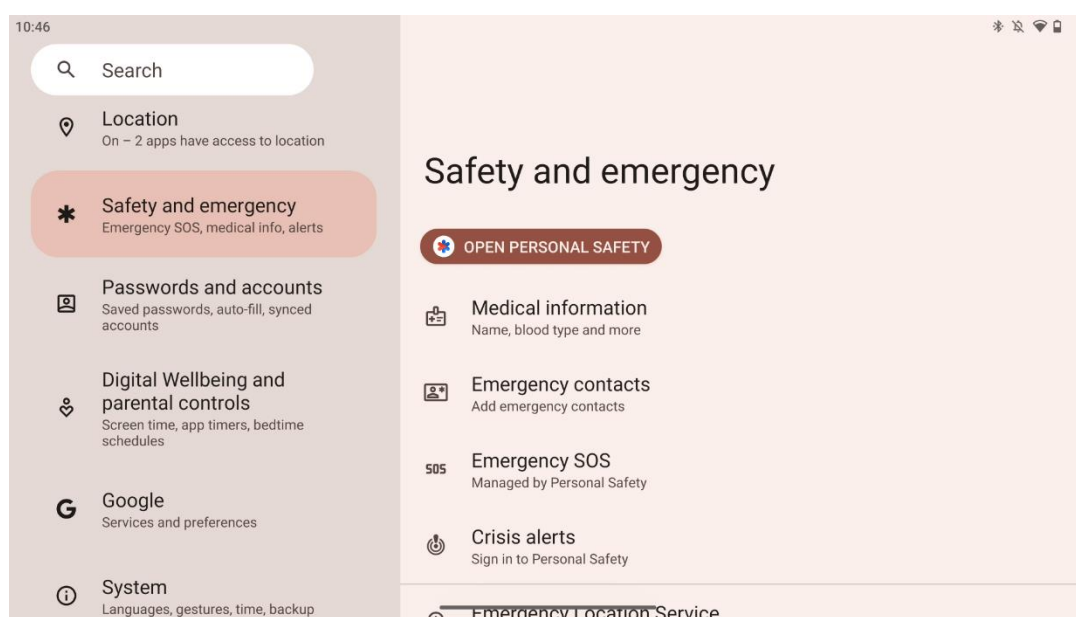

Fliken Safety & Emergency på Thomson Go Plus är en centraliserad funktion i enhetens inställningar som är utformad för att hjälpa användare att förbereda sig för nödsituationer och få tillgång till viktiga säkerhetsverktyg.

- **Medicinsk information**
 - Spara viktiga uppgifter som t.ex:
 - Medicinsk information (allergier, blodgrupp, sjukdomar etc.)
 - Åtkomlig direkt från låsskärmen för första hjälpen.
- **Kontaktpersoner i nödsituationer**
 - Lägg till och hantera nödkontakter.
- **Nödläge SOS**
 - Ring snabbt räddningstjänsten genom att trycka flera gånger på strömknappen.
 - Möjlighet att dela din plats i realtid och din nödstatus med förvalda kontakter.
- **Krisvarningar**
 - Få meddelanden om lokala eller globala krishändelser som naturkatastrofer, myndighetsvarningar och mycket mer.
- **Lokaliseringstjänster för nödsituationer (ELS)**
 - Hjälper räddningstjänsten att hitta dig under ett samtal eller sms till lokala nödnummer.
- **Varningar om jordbävningar**
 - Ger tidiga varningar om jordbävningar i närheten med hjälp av data från din enhets sensorer.
- **Varningar från okända spårare**
 - Få meddelanden om en okänd tracker upptäcks i närheten. Aviseringar raderas efter 48 timmar.

8.15 Lösenord och konton

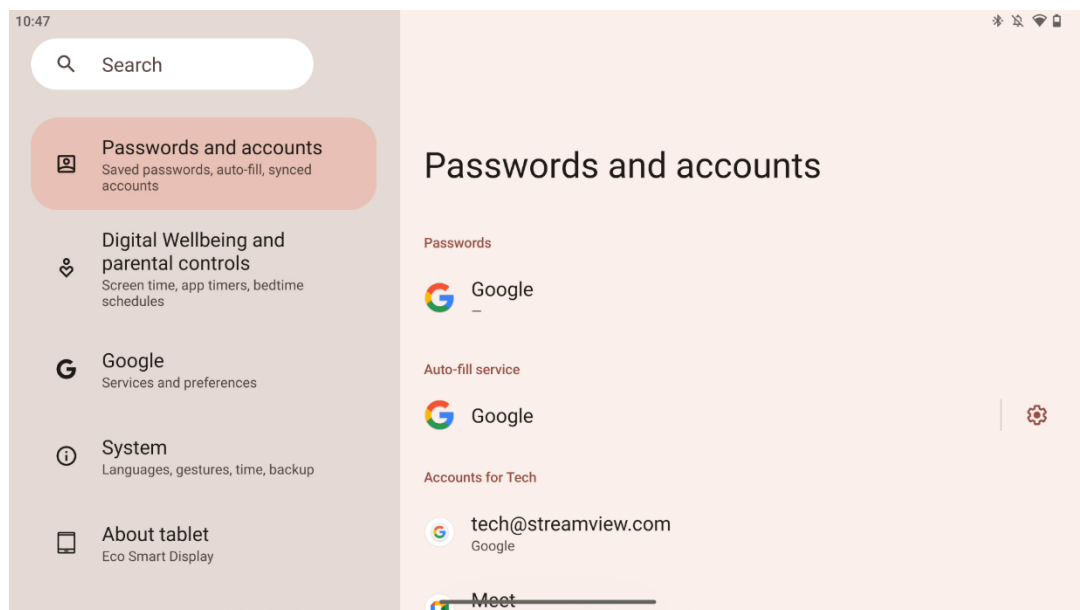

I Lösenord & konton kan du lägga till, visa, redigera eller ta bort Google-konton och deras lösenord. Tryck bara på det konto du vill ändra och följ instruktionerna på skärmen om hur du redigerar ditt konto.

Du kan aktivera eller inaktivera automatisk synkronisering av apparna, vilket ger dig tillgång till dina data på alla anslutna enheter.

8.16 Digitalt välbefinnande och föräldrakontroll

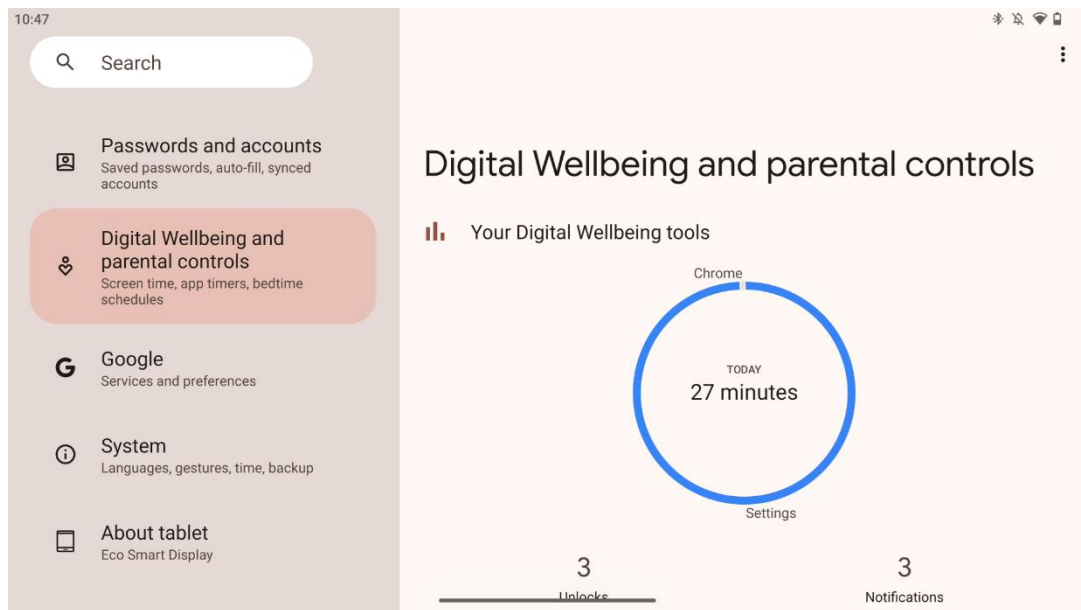

Avsnittet Digital Wellbeing & Parental Controls i inställningarna för Thomson Go Plus är utformat för att hjälpa användare att hantera skärmtid, upprätthålla en sund balans mellan användning av enheter och ställa in kontroller för barn.

Digital Wellbeing tillhandahåller verktyg och insikter som hjälper dig att förstå och kontrollera hur du använder din enhet. Viktiga funktioner inkluderar:

- **Instrumentpanel**
 - Visa detaljerad användningsstatistik, inklusive:
 - Skärmtid.
 - Användning av appen.
 - Antal uppläsningar och meddelanden som mottagits.
- **Appens begränsningar**
 - Sätt tidsgränser för appar.
- **Sängdagsläge**
 - Varva ner för bättre sömn genom att:
 - Aktivering av gråskale-läge.
 - Slå på Stör ej för att tysta meddelanden.
 - Möjlighet att integrera med ditt larm eller schemalägga det manuellt.

- **Fokusläge**
 - Pausa distraherande appar tillfälligt för att hålla fokus på arbetsuppgifterna.
- **Minska antalet avbrott**
 - **Hantera** aviseringar: ställ in aviseringar enligt dina preferenser.
 - **Stör inte**: Få bara meddelanden från viktiga personer och appar.

8.17 Google-tjänster

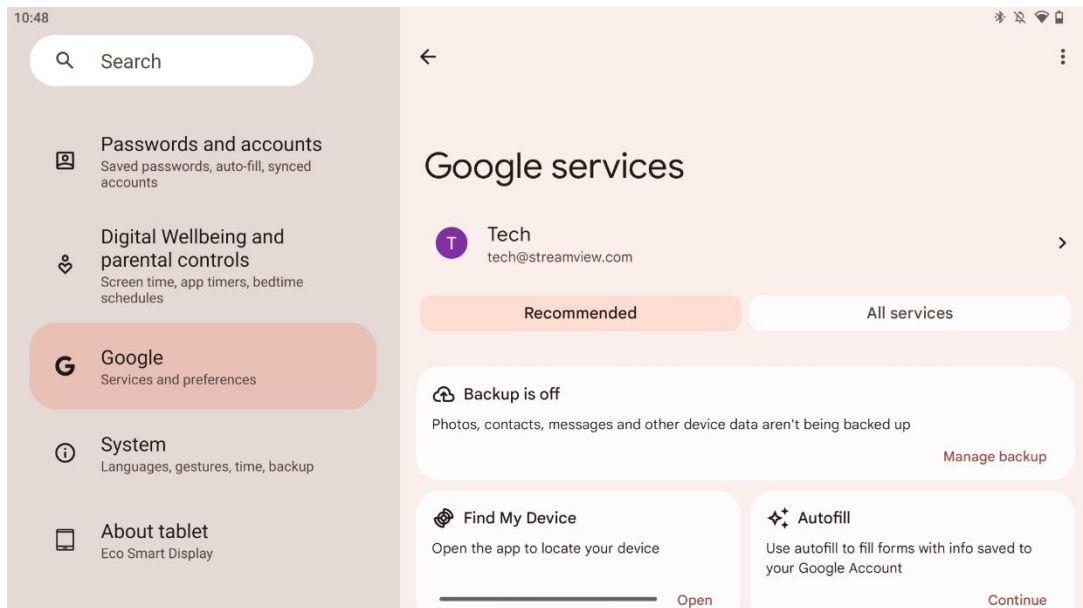

Fliken Google Services i menyn Inställningar på Thomson Go Plus ger tillgång till en rad Google-relaterade inställningar och verktyg för att hantera ditt konto, dina tjänster och enhetsfunktioner som är knutna till Googles ekosystem.

8.18 System

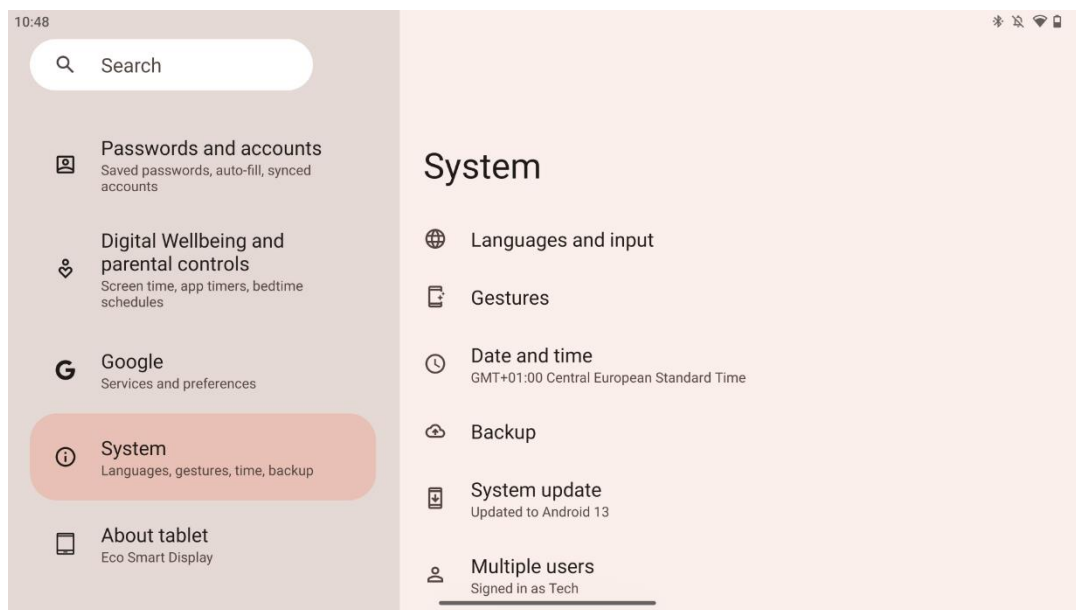

8.18.1 Språk och inmatning

Önskat språk

- Välj språk: Välj önskat språk för Thomson Go Plus.
- Appens språk: Välj ett språk för varje installerad app. Appens språk kan skilja sig från systemets språk.

Keyboards

- Tangentbord på skärmen: Välj standardtangentbord från Google eller ett annat installerat tangentbord som finns tillgängligt i Google Play Store.
- Fysiskt tangentbord: Välj fysiskt tangentbord, som kan anslutas via USB-kabel eller Bluetooth, och konfigurera dess genvägar.

Tal

- Röstinmatning: Välj källa för taligenkänning och justera dess inställningar.
- Taligenkänning på enheten: Justera inställningarna för taligenkänning på enheten.
- Text-till-tal-utmatning: Välj önskad motor och språk, samt justera inställningarna för talhastighet och tonhöjd.

Verktyg

- Stavningskontroll: Aktivera/avaktivera stavningskontroll, välj standardstavningskontroll och önskat språk.
- Personlig ordbok: Lägg till ord som kan användas i appar som t.ex. stavningskontroll.
- Pekarens hastighet: Justera pekarens rörelsehastighet.

8.18.2 Gester

Systemnavigering

Välj önskad typ av navigering mellan gest- och 3-knappsnavigering. Dessutom kan du justera känsligheten och aktivera eller inaktivera anrop av digital assistent-app.

Tryck och håll in strömknappen

Välj en funktion, mellan Power-menyn och Digital assistant, och känslighet för tryck-och-hållknappen.

8.18.3 Datum och tid

Med inställningsmenyn Datum & tid på Thomson Go Plus kan du konfigurera hur enheten hanterar tidszoner, datumformat och klocksynkronisering. Det säkerställer att enheten visar rätt datum och tid baserat på dina preferenser eller din plats.

Ställ in tiden automatiskt

- Ställer automatiskt in datum och tid med hjälp av din nätverksleverantör.
- Synkroniserar enhetens klocka med din aktuella tidszon.

Datum

- Justera aktuellt datum manuellt om de automatiska inställningarna är inaktiverade.

Tid

- Ställ in aktuell tid manuellt om du inte använder automatiska inställningar.

Automatisk tidszon

- Upptäcker och uppdaterar automatiskt tidszonen baserat på var du befinner dig.
- Använder GPS, Wi-Fi eller mobilnätverk för noggrannhet.

Tidszon

- Välj en viss tidszon manuellt om den automatiska tidszonsavläsningen är avstängd.

Använd 24-timmarsformat

- Växla mellan 24-timmars tidsformat (t.ex. 14:30) och 12-timmarsformat med AM/PM (t.ex. 14:30).

Säkerställer att datum- och tidsformaten överensstämmer med inställningarna för språk och region.

8.18.4 Säkerhetskopiering

Backup-funktionen på Thomson Go Plus hjälper dig att se till att dina viktiga data sparas säkert på ditt Google-konto. Det gör att du kan återställa dessa data när du byter till en ny enhet eller återställer data efter en återställning.

Här kan du se om det finns molnlagring för din säkerhetskopia och aktivera automatisk säkerhetskopiering.

Obs: Backup är endast tillgängligt när Smart Display är ansluten till ett Wi-Fi-nätverk.

I säkerhetskopieringsinformationen kan du välja specifika data relaterade till installerade appar, foton och videor, enhetsinställningar och Google-kontodata som du vill säkerhetskopiera.

8.18.5 Uppdatering av systemet

Genom att klicka på denna flik kommer Thomson Go Plus automatiskt att söka efter den senaste tillgängliga uppdateringen. Om en uppdatering finns tillgänglig visas en kort beskrivning av uppdateringen och du uppmanas att bekräfta installationen av uppdateringen. Om du inte vill installera den senaste uppdateringen ignorerar du bara meddelandet och återgår till föregående meny.

8.18.6 Flera användare

I den här delen av menyn kan du aktivera eller avaktivera flera användare på Smart Display. När den är avaktiverad kan endast en huvudanvändare använda enheten.

När flera användare tillåts kan upp till 12 användare läggas till på enheten.

Du kan även lägga till ett gästkonto. När gästen har avslutat sin användningssession och lämnat gästläget raderas all relaterad information. Du kan avaktivera automatisk radering av gästdata.

Genom att aktivera "Lägg till användare från låsskärmen" tillåter du alla som har tillgång till Smart Display att lägga till användare.

8.18.7 Återställ alternativ

Menyn Reset Options på Thomson Go Plus innehåller verktyg för att återställa specifika inställningar eller hela enheten, vilket hjälper till att felsöka problem eller förbereda telefonen för en ny användare.

De tillgängliga alternativen är:

- Återställ inställningarna för Wi-Fi, mobil och Bluetooth.

- Återställ appinställningarna.
- Radera alla data (fabriksåterställning).

När du har återställt Wi-Fi-, mobil-, Bluetooth-inställningar eller appinställningar måste du ange den information eller de kontouppgifter som krävs igen.

Obs: Om du återställer enheten till fabriksinställningarna förlorar du all information på enheten.

8.18.8 Om

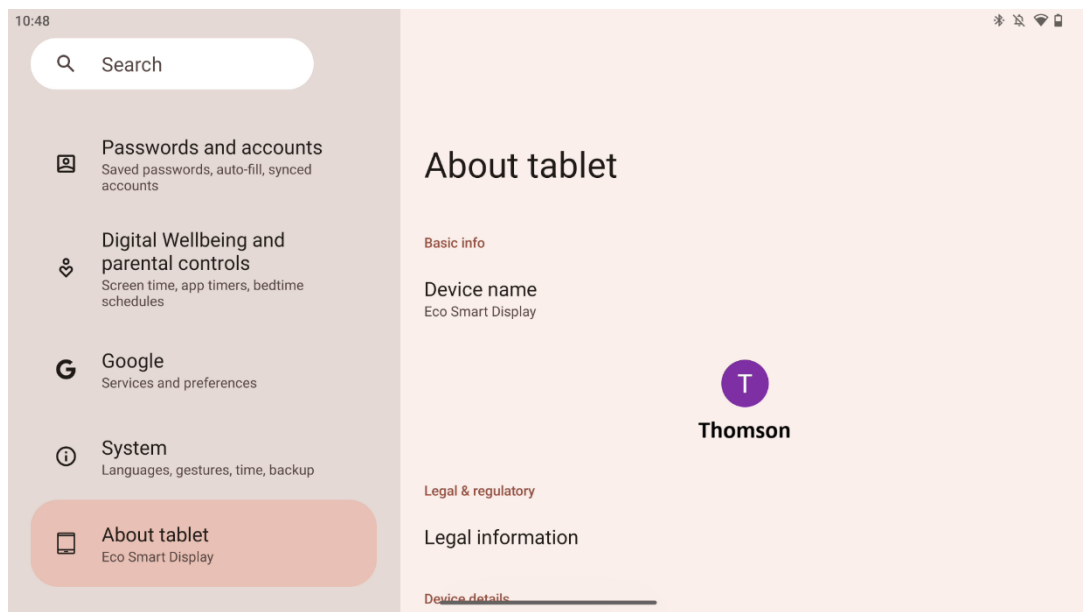

Avsnittet About Tablet på en Android-surfplatta innehåller viktig information om enhetens maskinvara, programvara och juridiska detaljer. Det är ett centralt område där du kan granska systemspecifikationer, söka efter uppdateringar och hantera enhetsrelaterade inställningar.

9 Felsökning

Symptom	Lösning
Det visas ingenting på skärmen, det hörs inget ljud och indikatorn tänds inte.	Kontrollera om produkten har slagits på. Kontrollera om nätsladden är ansluten.
Produkten stängs plötsligt av.	Det är möjligt att det interna batteriet har tagit slut; koppla in nätsladden Kontrollera om [ON/OFF]-knappen på basenheten är i läge OFF position. Kontrollera om den automatiska avstängningsfunktionen är aktiverad vid den inställda tidpunkten. Om batteriet blir överhettat stängs produkten av automatiskt som ett självskydd.
Det finns ingen signal när en extern HDMI-enhet är ansluten.	Tryck på knappen [ON/OFF] för att starta om produkten. Anslut HDMI-kabeln igen. När produkten är påslagen, starta om HDMI-enheten.
Det finns inget ljud.	Justera volymen till rätt nivå.
Det går inte att ansluta till nätverket	Fråga nätverksadministratören om tillgängliga IP-adresser och andra parametrar för nätverket. Kontrollera om nätverkskabeln är korrekt ansluten. Kontakta leverantören av nätverkstjänster.
Nätverket är mycket långsamt när du spelar upp videor online	Vänligen uppgradera din nätverksbandbredd till en högre. Prova gärna andra VOD-adresser för att få bättre resurser.
Produkten fastnar, kraschar eller går inte att använda.	Tryck på [ON/OFF]-knappen på basen för att stänga av. Startar om efter 1-2 minuter.

10 Tekniska specifikationer

32UE5M45	
Driftspänning	100-240 V, 50-60 Hz
Specifikationer för DC-adapter (utgång)	19 V/4,74A, 90,06W
Ljud (DTS HD)	nej
Effekt för ljudutgång	2 x 3
Strömförbrukning (W)	90
Strömförbrukning i standby (W)	< 0,5
Vikt med stativ (kg)	19.2
TV Mått LxBxH (med stativ) (mm)	731x426x1332
Display	32"/81 cm
Skärmupplösning	3840x2160
Information om batteriet	Litiumjonbatteri 9000mAh, 11.1V, 94.3Wh

10.1 Restriktioner

Avsedd för inomhusbruk.

10.2 Licenser

Med reservation för ändringar. Som en följd av kontinuerlig forskning och utveckling kan tekniska specifikationer, design och utseende på produkterna ändras. Android, Google, Google Play, Android TV, Google Cast, YouTube och andra märken är varumärken som tillhör Google LLC. Google Assistant är inte tillgänglig på vissa språk och i vissa länder. Tillgängligheten för tjänster varierar beroende på land och språk. Netflix är ett registrerat varumärke som tillhör Netflix, Inc. Netflix-streamingmedlemskap krävs. Tillgängligheten för 4K Ultra HD beror på din Netflix-abonnemangsplan, internettjänst, enhetens kapacitet och innehållets tillgänglighet. Apple TV är ett varumärke som tillhör Apple Inc. och som är registrerat i USA och andra länder och regioner. Disney+-prenumeration krävs, se villkor på <https://www.disneyplus.com>. ©2025 Disney och dess relaterade enheter. ©2025 Amazon.com, Inc. eller dess dotterbolag. Amazon, Prime Video och alla relaterade märken är varumärken som tillhör Amazon.com, Inc. eller dess dotterbolag. Amazon Prime-medlemskap eller Prime Video-avgifter tillkommer. Se primevideo.com/terms för mer information. Wi-Fi är ett registrerat varumärke som tillhör Wi-Fi Alliance®. Termerna HDMI och HDMI High-Definition Multimedia Interface samt HDMI-logotypen är varumärken eller registrerade varumärken som tillhör HDMI Licensing Administrator, Inc. i USA och andra länder. Tillverkad under licens från Dolby Laboratories. Dolby, Dolby Audio och dubbel-D-symbolen är varumärken som tillhör Dolby Laboratories Licensing Corporation. Alla rättigheter förbehålles. Alla produktnamn är varumärken eller registrerade varumärken som tillhör sina respektive ägare. ©2025 StreamView GmbH, Franz-Josefs-Kai 1, 1010 Wien, Österrike, contact@streamview.com. Denna produkt har tillverkats och sålts under ansvar av StreamView GmbH. THOMSON och THOMSON-logotypen är varumärken som

används under licens av StreamView GmbH - mer information finns på www.thomson-brand.com.