

THOMSON

Thomson Go Plus

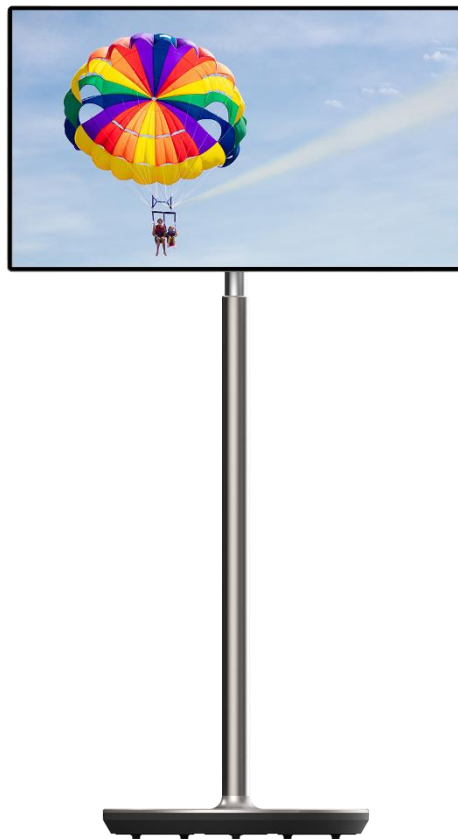

tv.mythomson.com



[tv.mythomson.com/
en/Support/FAQs/](https://tv.mythomson.com/en/Support/FAQs/)

IMPORTANT

Veillez lire attentivement ce manuel avant d'installer et d'utiliser cet appareil.

Conservez ce manuel à portée de main pour toute référence ultérieure.

Les images présentées dans ce manuel d'utilisation ne sont que des schémas.

Contenu

1	Informations sur la sécurité.....	5
1.1	Marques sur le produit.....	6
1.2	Avertissement.....	6
2	Instructions d'installation du Lifter et du Smart Display.....	7
2.1	Assemblage de l'élévateur.....	7
2.2	Assemblage de l'écran d'affichage.....	8
2.3	Démontage de l'élévateur.....	9
2.4	Réglage de l'angle et de la hauteur.....	10
3	Boutons de commande et connexions.....	11
3.1	Connexions.....	11
3.2	Fonctions des boutons.....	12
3.2.1	Boutons de commande du téléviseur.....	12
3.2.2	Connexion de l'alimentation électrique et bouton Marche/Arrêt sur le socle du téléviseur.....	12
3.3	Utilisation de la batterie interne.....	13
4	Configuration initiale.....	14
4.1	Sélectionnez votre pays.....	14
4.2	Paramètres de vision.....	15
4.3	Connexion Wi-Fi.....	16
4.4	Copier les applications et les données.....	17
4.5	Créer un utilisateur.....	17
4.6	Identifiants du compte Google.....	18
4.7	Conditions d'utilisation et politique de confidentialité.....	18
4.8	Services Google.....	19
4.9	Créer un code PIN.....	20
4.10	Activez "Hey Google" pour l'assistant Google.....	21
4.11	Ajouter une carte à votre Google Play.....	22

4.12	Paramètres supplémentaires.....	22
4.13	Appairage de la télécommande.....	23
5	Télécommande et écran tactile	24
5.1	Appairage de la télécommande Bluetooth.....	24
6	Fonctionnement de l'écran tactile.....	26
7	Écran d'accueil	28
8	Paramètres	31
8.1	Réseau et Internet	31
8.2	Dispositifs connectés.....	32
8.3	Applications	33
8.4	Notifications	33
8.5	Batterie	34
8.6	Stockage.....	35
8.7	Son	35
8.8	Affichage.....	36
8.9	Papier peint.....	37
8.10	Accessibilité	37
8.11	Sécurité.....	39
8.12	Vie privée.....	39
8.13	Localisation	40
8.14	Sécurité et urgence.....	41
8.15	Mots de passe et comptes.....	42
8.16	Bien-être numérique et contrôle parental	43
8.17	Services Google.....	44
8.18	Système	44
8.18.1	Langue et saisie.....	45
8.18.2	Gestes.....	45
8.18.3	Date et heure	45
8.18.4	Sauvegarde	46
8.18.5	Mise à jour du système	47
8.18.6	Utilisateurs multiples.....	47
8.18.7	Options de réinitialisation	47

8.18.8	À propos de	48
9	Dépannage.....	49
10	Spécifications techniques	50
10.1	Restrictions.....	50
10.2	Licences	50

1 Informations sur la sécurité



En cas de conditions météorologiques extrêmes (orages, éclairs) et de longues périodes d'inactivité (départ en vacances), débranchez l'écran du réseau électrique.

La fiche secteur sert à déconnecter la batterie du réseau électrique et doit donc rester facilement utilisable. Si la batterie n'est pas déconnectée électriquement du réseau, l'appareil continuera à consommer de l'énergie dans toutes les situations, même si le téléviseur est en mode veille ou éteint.

Note : Suivez les instructions affichées à l'écran pour utiliser les fonctions correspondantes.

Important : veuillez lire attentivement ces instructions avant d'installer ou d'utiliser l'appareil.

AVERTISSEMENT

Cet appareil est destiné à être utilisé par des personnes (y compris des enfants) qui sont capables / expérimentées pour utiliser un tel appareil sans surveillance, à moins qu'elles n'aient reçu une surveillance ou des instructions concernant l'utilisation de l'appareil de la part d'une personne responsable de leur sécurité.

- Utilisez Thomson Go Plus à une altitude inférieure à 2000 mètres au-dessus du niveau de la mer, dans des endroits secs et dans des régions au climat modéré ou tropical.
- Thomson Go Plus est destiné à un usage domestique et à un usage général similaire, mais peut également être utilisé dans des lieux publics.
- La ventilation ne doit pas être entravée en couvrant ou en bloquant les ouvertures de ventilation avec des objets tels que des journaux, des nappes, des rideaux, etc.
- La fiche du cordon d'alimentation doit être facilement accessible. Ne placez aucun objet sur le cordon d'alimentation. Un cordon d'alimentation/une fiche endommagé(e) peut provoquer un incendie ou un choc électrique. Manipulez le cordon d'alimentation par la fiche, ne débranchez pas la batterie en tirant sur le cordon d'alimentation. Ne touchez jamais le cordon d'alimentation/la fiche avec des mains mouillées, car cela pourrait provoquer un court-circuit ou un choc électrique. Ne jamais faire de nœud dans le cordon d'alimentation ni l'attacher avec d'autres cordons. Lorsqu'il est endommagé, il doit être remplacé, ce qui ne peut être fait que par du personnel qualifié.
- N'exposez pas le Thomson Go Plus à des gouttes ou des éclaboussures de liquides et ne placez pas d'objets remplis de liquides, tels que des vases, des tasses, etc. sur ou au-dessus du Thomson Go Plus et de sa batterie (par exemple, sur des étagères au-dessus de l'unité).
- N'exposez pas Thomson Go Plus à la lumière directe du soleil et ne placez pas de flammes nues, telles que des bougies allumées, sur le dessus ou à proximité du Smart Display.
- Ne placez pas de sources de chaleur telles que des radiateurs électriques, des radiateurs, etc. à proximité du Thomson Go Plus.
- Ne placez pas le Smart Display sur des surfaces inclinées.
- Pour éviter tout risque de suffocation, gardez les sacs en plastique hors de portée des bébés, des enfants et des animaux domestiques.
- Fixez soigneusement le support au téléviseur. Si le support est muni de vis, serrez-les

fermement pour éviter que le téléviseur ne s'incline. Ne serrez pas trop les vis.

- Ne jetez pas les piles au feu ou avec des matériaux dangereux ou inflammables.
- N'utilisez pas de produits de nettoyage ménagers pour nettoyer le téléviseur. Nettoyez plutôt l'écran avec un chiffon doux et sec. Avant de procéder au nettoyage, débranchez l'appareil pour des raisons de sécurité.

AVERTISSEMENT

- Les piles ne doivent pas être exposées à une chaleur excessive (soleil, feu, etc.).
- Une pression sonore excessive provenant d'écouteurs ou de casques peut entraîner une perte d'audition.

AVERTISSEMENT CONCERNANT LA BATTERIE

Ce produit contient une batterie interne au lithium-ion. N'utilisez que l'adaptateur d'alimentation fourni.

Manipuler avec précaution pour éviter les fuites, les incendies ou les explosions. Respectez les consignes de mise au rebut et de chargement des batteries afin d'éviter toute blessure ou dommage.

SURTOUT - NE JAMAIS laisser quelqu'un, en particulier les enfants, pousser ou heurter l'écran, pousser quoi que ce soit dans les trous, les fentes ou toute autre ouverture de l'étui.

1.1 Marques sur le produit

Les symboles suivants sont utilisés sur le produit pour indiquer les restrictions, les précautions et les instructions de sécurité. Chaque explication doit être prise en compte lorsque le produit ne porte que le marquage correspondant. Notez ces informations pour des raisons de sécurité.



Équipement de classe II : Cet appareil est conçu de telle sorte qu'il ne nécessite pas de connexion de sécurité à la terre.



Ce marquage indique que ce produit ne doit pas être éliminé avec les autres déchets ménagers dans l'ensemble de l'UE. Veuillez le recycler de manière responsable afin de promouvoir la réutilisation durable des ressources matérielles. Pour retourner votre appareil usagé, veuillez utiliser les systèmes de retour et de collecte ou contacter le détaillant où le produit a été acheté.

1.2 Avertissement

Ne pas ingérer la batterie. Si vous pensez que des piles ont été avalées ou placées à l'intérieur d'une partie du corps, consultez immédiatement un médecin.

Conservez les piles neuves et usagées hors de portée des enfants. Si le compartiment des piles ne se ferme pas correctement, cessez d'utiliser le produit et tenez-le hors de portée des enfants

Thomson Go Plus peut tomber et provoquer des blessures graves, voire mortelles. De nombreuses blessures, en particulier chez les enfants, peuvent être évitées en prenant des précautions simples telles que :

- Utilisez TOUJOURS la méthode de montage recommandée par le fabricant du Smart Display.
- Acheminez TOUJOURS les cordons et les câbles connectés à votre appareil de manière à ce qu'on ne puisse pas trébucher dessus, les tirer ou les attraper.
- Ne placez JAMAIS le Thomson Go Plus dans un endroit instable.
- Ne placez JAMAIS d'objets susceptibles d'inciter les enfants à grimper, tels que des jouets ou des télécommandes, sur le Smart Display.
- Ne laissez JAMAIS les enfants sans surveillance à proximité de l'appareil. Les enfants peuvent essayer de pousser, de grimper ou de déplacer le support, ce qui peut entraîner un basculement, des blessures ou des dommages.

Si le Smart Display existant doit être conservé et déplacé, les mêmes considérations que ci-dessus doivent être appliquées.

Les appareils raccordés à la terre de protection de l'installation du bâtiment par le biais du raccordement au réseau ou d'autres appareils raccordés à la terre de protection - et à un système de distribution de télévision utilisant un câble coaxial - peuvent, dans certaines circonstances, créer un risque d'incendie. Le raccordement à un système de distribution Thomson Go Plus doit donc être assuré par un dispositif assurant une isolation électrique en dessous d'une certaine gamme de fréquences (isolateur galvanique).

2 Instructions d'installation du Lifter et du Smart Display

2.1 Assemblage de l'élévateur

1. Sortez la première couche de l'emballage et placez-la à côté de la boîte.
2. Retirer la batterie/la base et l'élévateur.

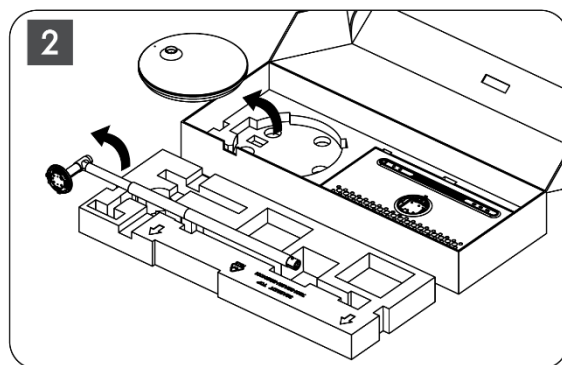
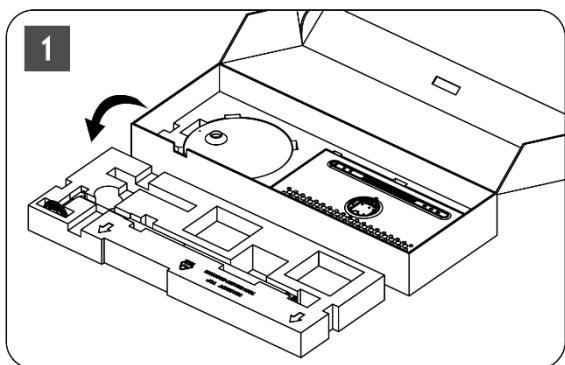

3. Remettre les deux couches dans l'emballage. Veillez à ce que la première couche soit à nouveau sur le dessus.
4. Placez la base du support avec les roues dans la fente prévue dans la première couche de l'emballage.

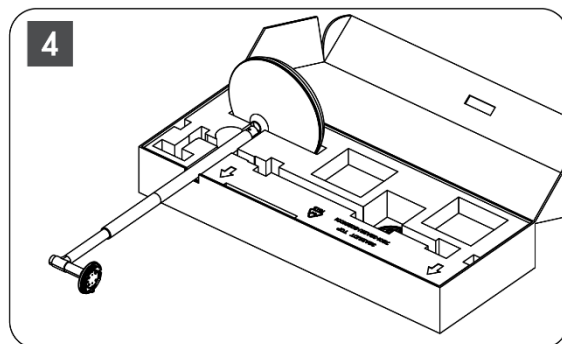
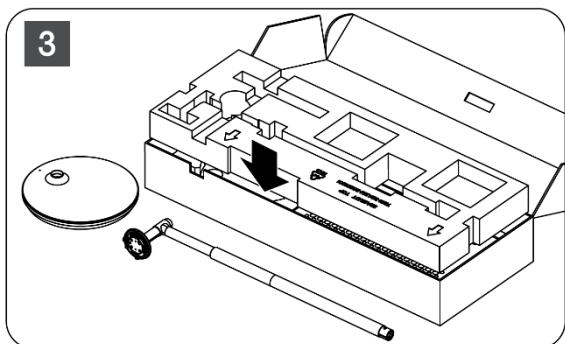

5. Installez l'élévateur sur la base en l'alignant sur la position de la fente.
6. Insérez les vis dans la fente prévue à cet effet et serrez les vis.

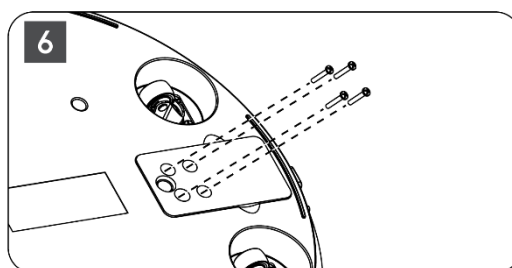
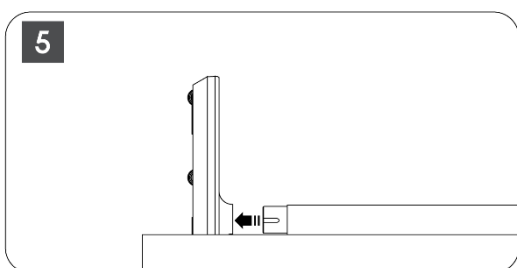

2.2 Assemblage de l'écran d'affichage

7. Inclinez l'écran d'affichage vers le haut, orientez-le vers la tige de support et installez-le.
8. Faire pivoter l'écran de 90°, puis enrouler le câble d'alimentation autour de la tige de levage dans le sens des aiguilles d'une montre, serrer le câble d'alimentation dans la boucle 1, puis insérer la fiche du câble d'alimentation, et enfin arranger le câble d'alimentation et le serrer dans la boucle 2.

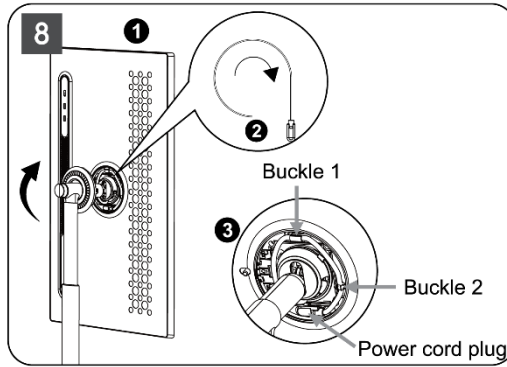
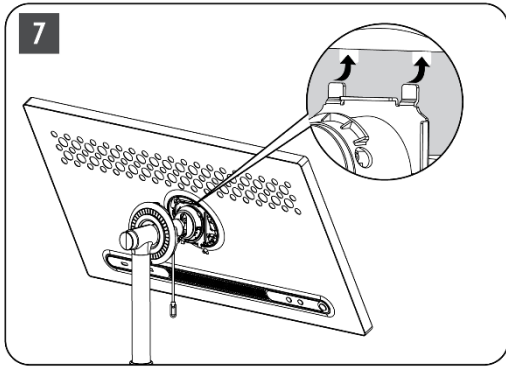

9. Orienter la flèche de la bande décorative en forme d'anneau vers la flèche de la partie interne en plastique, appuyer sur quatre boutons-pression pour l'assembler. Ajuster l'angle de l'écran d'affichage selon les besoins.

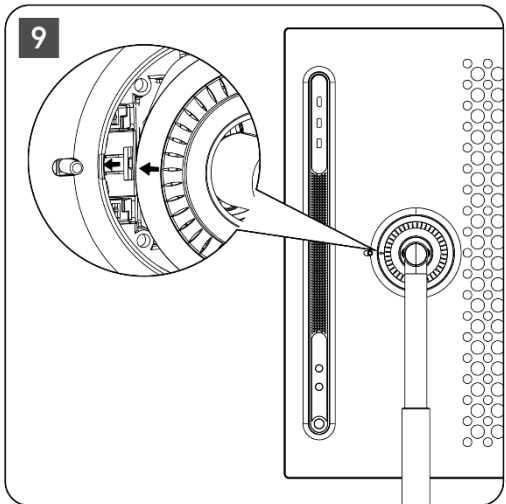

2.3 Démontage de l'élévateur

Pour déconnecter l'écran de l'élévateur, retirez l'anneau de couverture, débranchez le câble d'alimentation et appuyez sur le bouton de déverrouillage rapide situé à l'arrière de l'appareil. Vous pouvez ensuite retirer l'écran de l'élévateur.

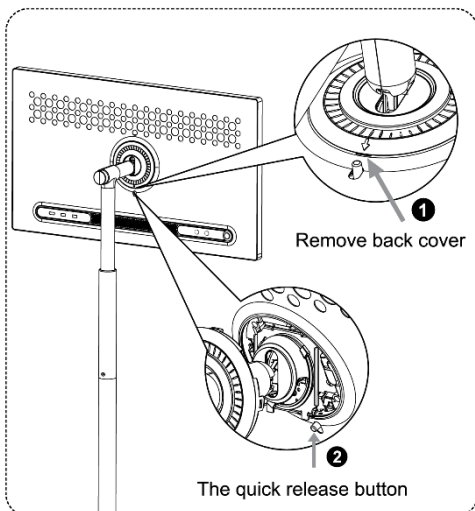

2.4 Réglage de l'angle et de la hauteur

Vous pouvez régler la hauteur et l'angle de vue du Smart Display pour assurer une expérience visuelle confortable.

Remarque : certaines applications disponibles sur Thomson Go Plus ne prennent pas en charge l'affichage vertical. Veuillez consulter leur description pour en savoir plus.

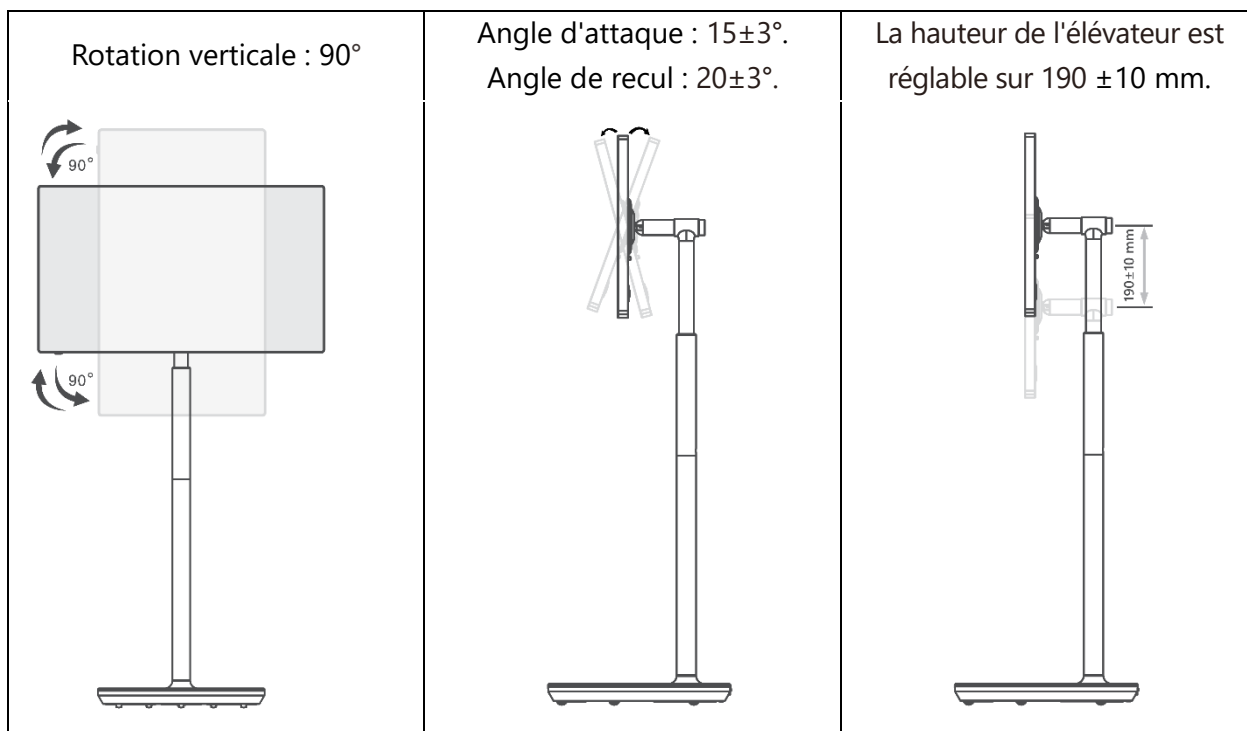

Attention :

- Avant de régler la hauteur et l'angle du Smart Display, assurez-vous qu'il y a suffisamment d'espace sans obstacles pour les réglages.
- Ne faites pas pivoter Thomson Go Plus à un angle supérieur à la limite ou à la plage de hauteur maximale réglable.
- Ne laissez pas vos mains ou vos doigts se coincer dans le support ou la zone de réglage de la hauteur.

3 Boutons de commande et connexions

3.1 Connexions

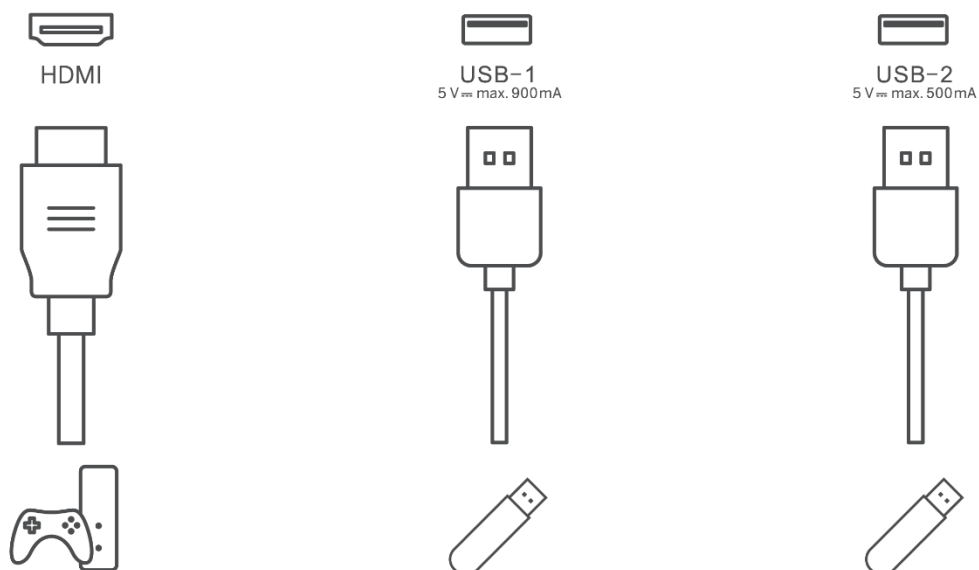

Note : Les équipements périphériques et les câbles décrits dans ce manuel doivent être achetés séparément.

Attention : Branchez d'abord le câble d'alimentation dans l'appareil, puis insérez l'adaptateur d'alimentation dans la prise murale.

3.2 Fonctions des boutons

3.2.1 Boutons de commande du téléviseur

On/Off : Allumer ou éteindre l'appareil

- ⏻ Bouton d'alimentation :
- En mode veille/écran éteint, appuyez sur le bouton ⏻ pour allumer le Smart Display.
 - Pendant le fonctionnement normal de l'appareil, appuyez sur le bouton ⏻ pour passer à l'état d'extinction de l'écran.
 - Appuyez sur la touche ⏻ et maintenez-la enfoncée pour activer Google Assistant/Gemini.
 - Dans le menu déroulant à l'écran ou dans le menu Toutes les applications, sélectionnez Paramètres (icône) > Système > Gestes > Appuyer sur le bouton d'alimentation, puis cliquez sur "Menu d'alimentation" ou "Assistant numérique" pour définir les fonctions de l'option Appuyer sur le bouton d'alimentation selon vos besoins.
 - Notez que l'appareil lui-même n'a pas de microphone intégré.

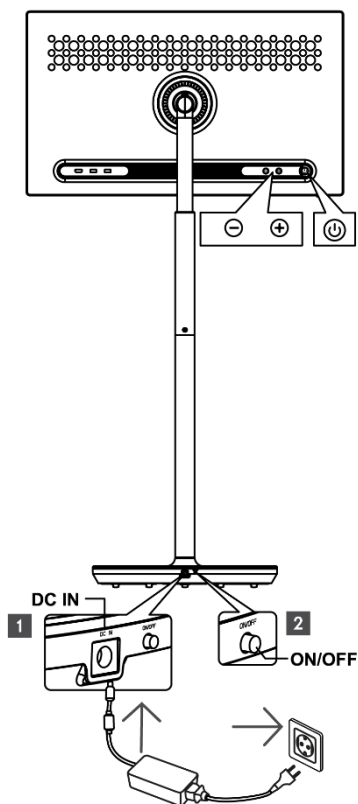

⊕ VOL+ : Augmente le volume.

⊖ VOL- : Diminue le volume.

3.2.2 Connexion de l'alimentation électrique et bouton Marche/Arrêt sur le socle du téléviseur

Alimentation électrique

Branchez la fiche de l'adaptateur d'alimentation sur le connecteur correspondant du support TV pour établir une connexion avec l'alimentation électrique. Une fois la connexion établie, vous pouvez regarder la télévision pendant que la batterie intégrée au support se charge. La batterie continue à se charger même lorsque le téléviseur est en mode veille.

Marche / Arrêt Interrupteur principal

Pour allumer ou éteindre le téléviseur, appuyez sur l'interrupteur principal. Lorsque le téléviseur est éteint à l'aide de l'interrupteur principal, il ne réagit pas aux boutons de commande du téléviseur ni aux commandes de la télécommande.

3.3 Utilisation de la batterie interne

La base du support Thomson Go Plus contient une batterie interne qui peut alimenter le produit pendant 4 heures lorsque Thomson Go Plus n'est pas connecté à l'alimentation électrique.

L'indicateur lumineux de la batterie a trois couleurs différentes (vert, jaune et rouge), qui changent en fonction de la capacité restante de la batterie.

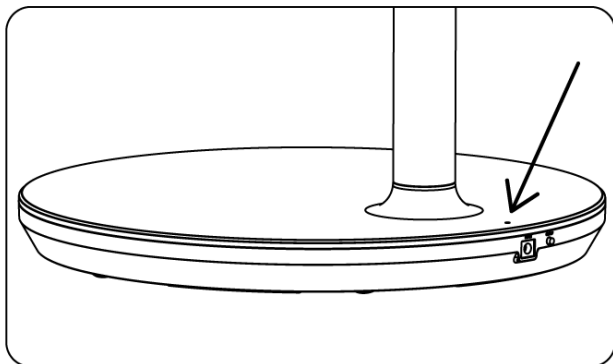

Indicateur de batterie :

Lorsque le téléviseur est connecté à l'alimentation électrique :

- Voyant vert clignotant : la batterie est complètement chargée

Lorsque le téléviseur n'est pas connecté à l'alimentation électrique (fonctionnement sur batterie) :

- Voyant vert : La capacité de la batterie est suffisante.
- Voyant jaune : La capacité de la batterie est modérée.
- Voyant rouge : La capacité de la batterie est faible

Note

- Il faut environ 4 heures pour recharger complètement la batterie lorsque le Smart Display est éteint.
- La capacité de la batterie diminue en fonction de la durée d'utilisation. Cela signifie que la capacité de la batterie diminue légèrement après une utilisation prolongée du téléviseur, c'est-à-dire après des mois ou des années, ce qui est également le fonctionnement attendu de la batterie.
- La capacité restante de la batterie diminue également en mode veille.
- L'autonomie maximale après une charge complète est d'environ 3 heures.
- La durée de fonctionnement du téléviseur en mode batterie peut varier en fonction des appareils connectés, de la température de fonctionnement et des paramètres de l'utilisateur. Par conséquent, la durée d'utilisation réelle peut différer de la durée d'utilisation spécifiée.

4 Configuration initiale

Pour la première configuration initiale, un assistant de configuration à l'écran vous guidera dans la configuration de votre Smart Display.

Veillez suivre les instructions à l'écran pour configurer Thomson Go Plus. Utilisez la fonction tactile de l'écran pour sélectionner et configurer les options disponibles.

4.1 Sélectionnez votre pays

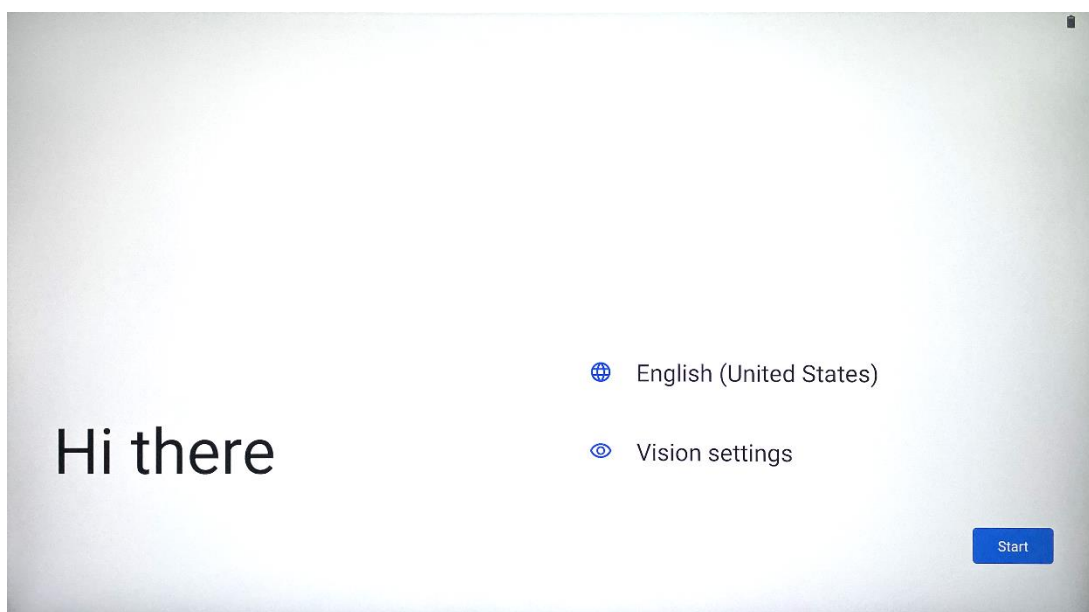

Par défaut, Thomson Go Plus est réglé sur la langue d'interface anglaise. Elle peut être changée pour n'importe quelle langue disponible en tapant sur English. Veuillez sélectionner votre langue préférée dans la liste.

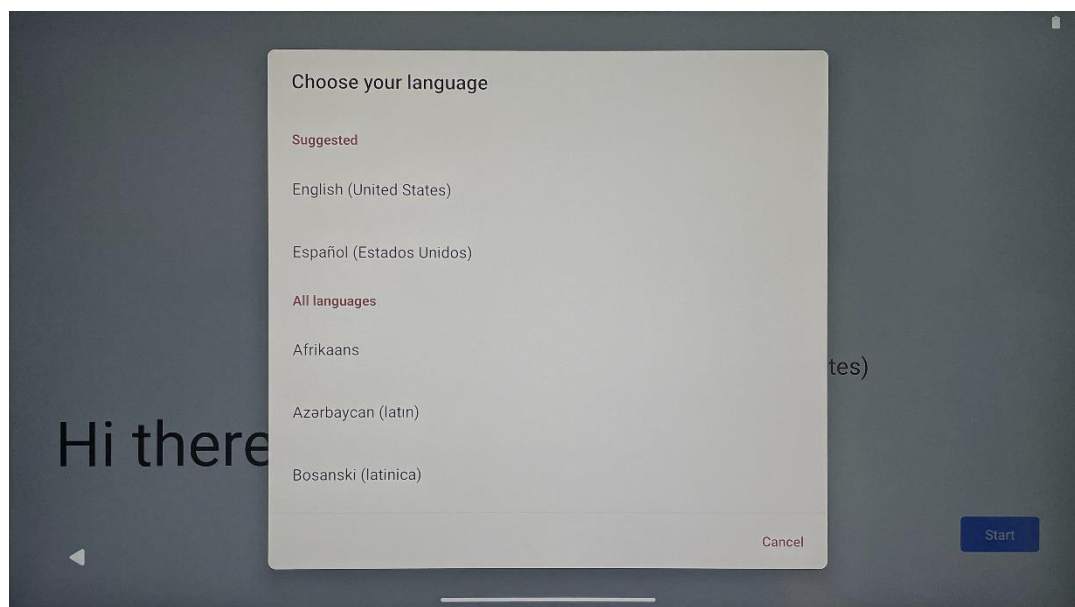

4.2 Paramètres de vision

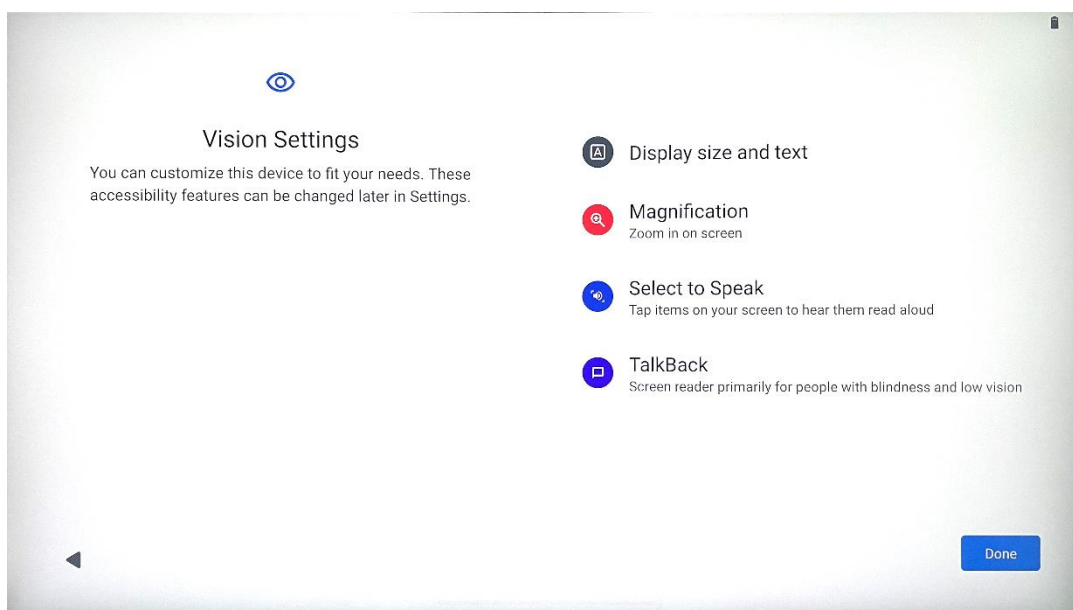

Vous pouvez ajuster les paramètres de Thomson Go Plus en fonction de vos préférences. Ces fonctions d'accessibilité peuvent être modifiées ultérieurement dans les Paramètres.

- **Afficher la taille et le texte** : Ajuster la taille de la police.
- **Agrandissement** : Activer la fonction de zoom avant/arrière.
- **Sélectionner pour parler** : Lorsque l'on tape sur un élément de l'écran, le Smart Display lit à haute voix l'élément sélectionné.
- **TalkBack** : Le plus adapté aux personnes aveugles et malvoyantes. Thomson Go Plus fournira un retour d'information vocal afin que l'appareil puisse être utilisé sans regarder l'écran.

Après avoir sélectionné votre langue et configuré les fonctions d'accessibilité si nécessaire, appuyez sur Démarrer.

4.3 Connexion Wi-Fi

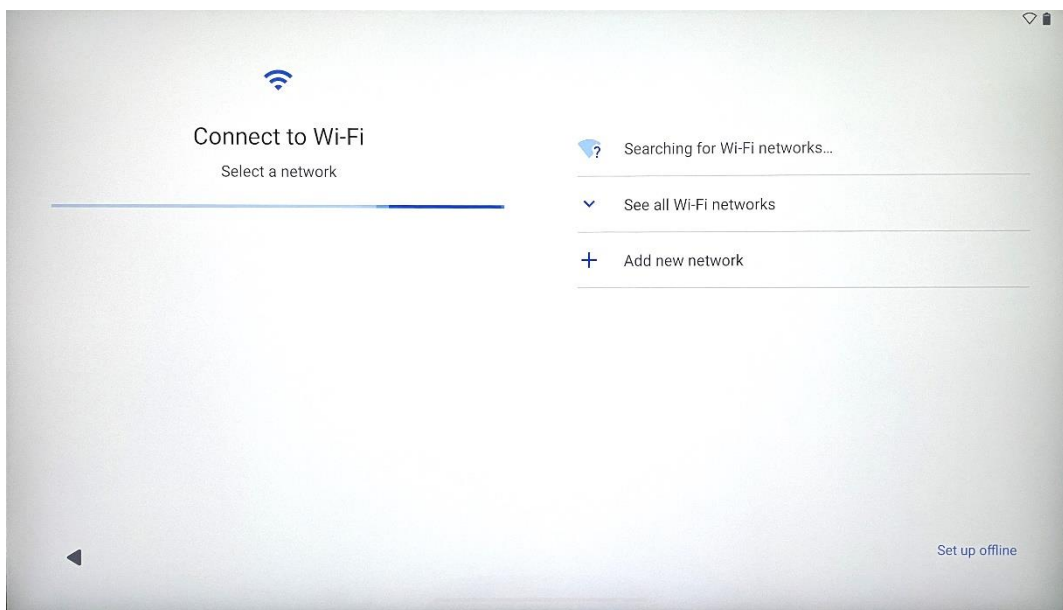

Sélectionnez un réseau Wi-Fi disponible ou ajoutez-en un manuellement. Vous pouvez configurer l'appareil hors ligne, mais il est recommandé de connecter Thomson Go Plus au réseau Wi-Fi pour bénéficier d'une meilleure expérience et des dernières fonctionnalités de Google.

Lorsque le réseau est sélectionné, entrez un mot de passe et appuyez sur Connecter.

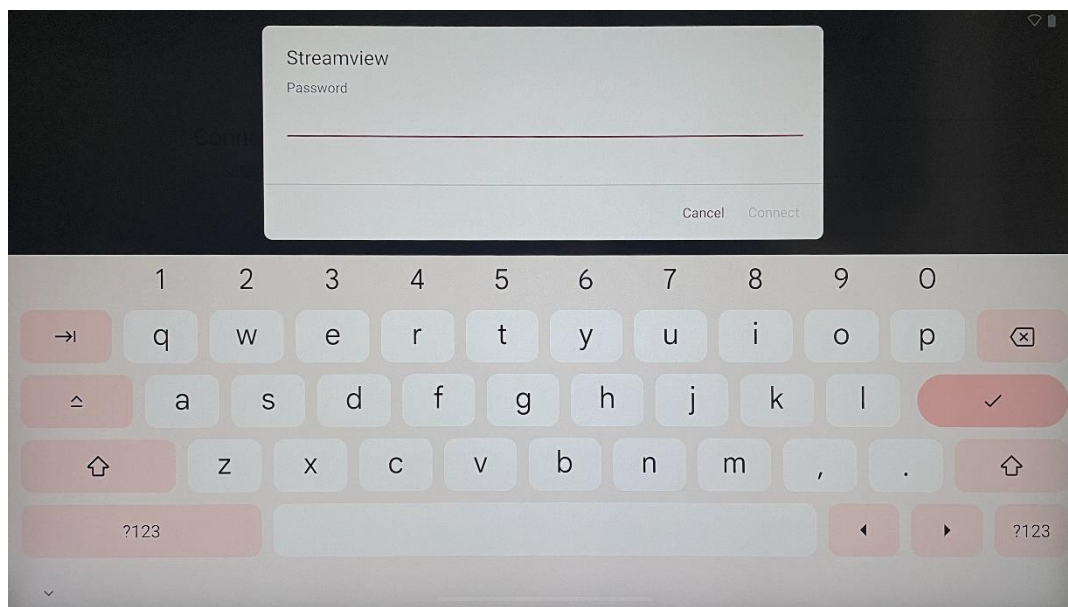

4.4 Copier les applications et les données

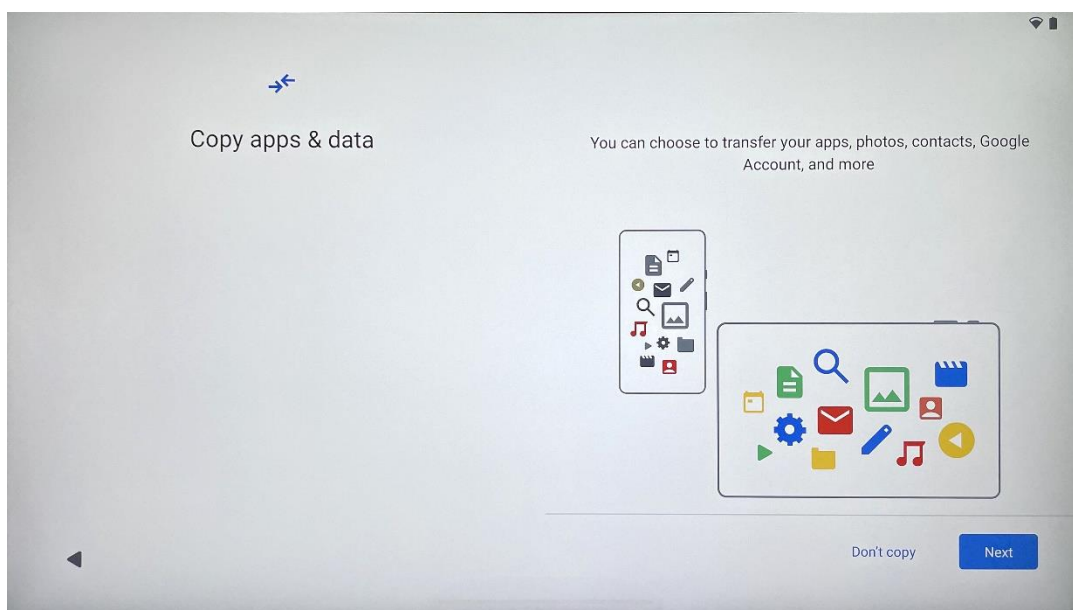

Vous pouvez choisir de transférer vos applications, photos, contacts, compte Google et autres informations depuis votre appareil précédent ou actuel. Appuyez sur Suivant et suivez les instructions de l'assistant de configuration à l'écran. Le processus de transfert peut varier en fonction de l'appareil à partir duquel vous souhaitez transférer des données.

4.5 Créer un utilisateur

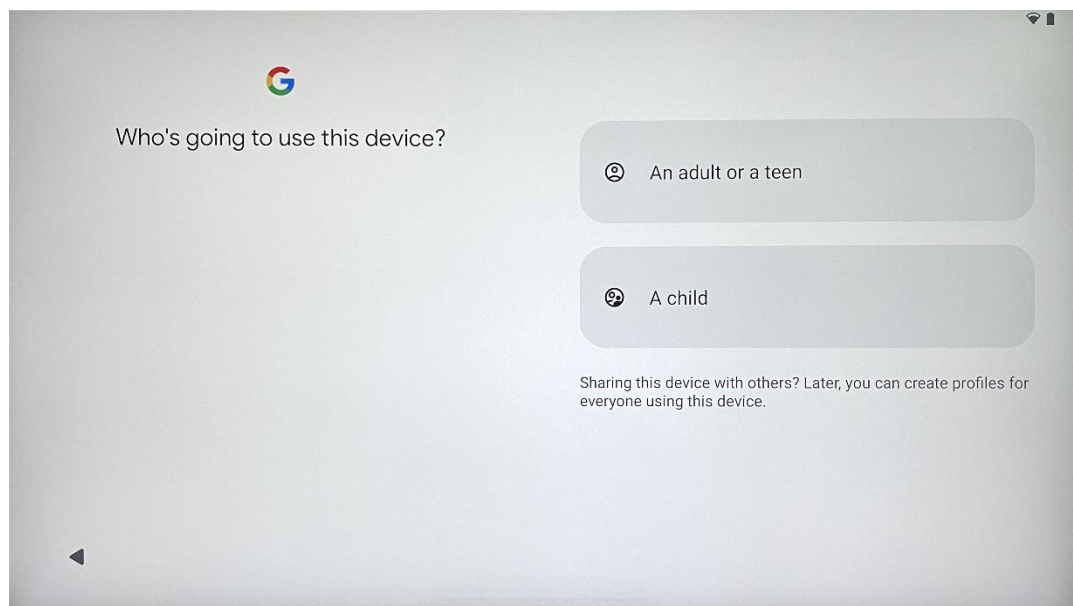

Veuillez créer ou connecter un compte Google existant à Thomson Go Plus. Si votre enfant est un utilisateur principal du Smart Display, vous serez invité à créer un nouveau compte ou à connecter un compte existant.

Veillez noter que la création ou la connexion du compte Google d'un enfant nécessite un compte Google parent existant, et que le compte de l'enfant sera connecté à Google Family Link.

4.6 Identifiants du compte Google

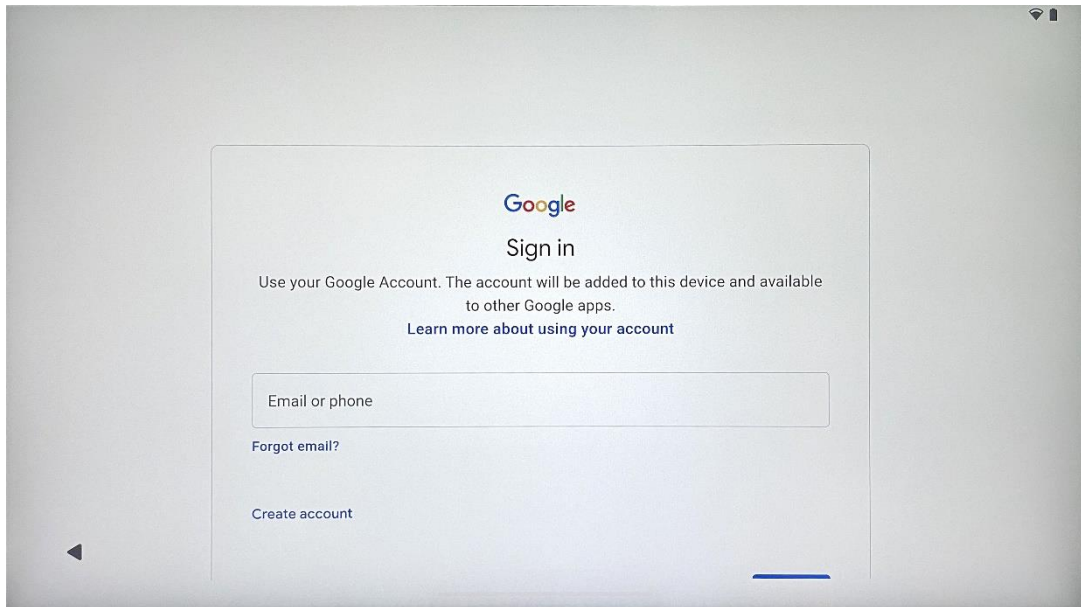

Utilisez la télécommande pour saisir l'identifiant et le mot de passe de votre compte Google ou en créer un nouveau.

4.7 Conditions d'utilisation et politique de confidentialité

Lisez et passez en revue les conditions d'utilisation et la politique de confidentialité de Google. En continuant, vous acceptez les conditions de Google pour améliorer l'expérience du produit. Sélectionnez "J'accepte" pour continuer.

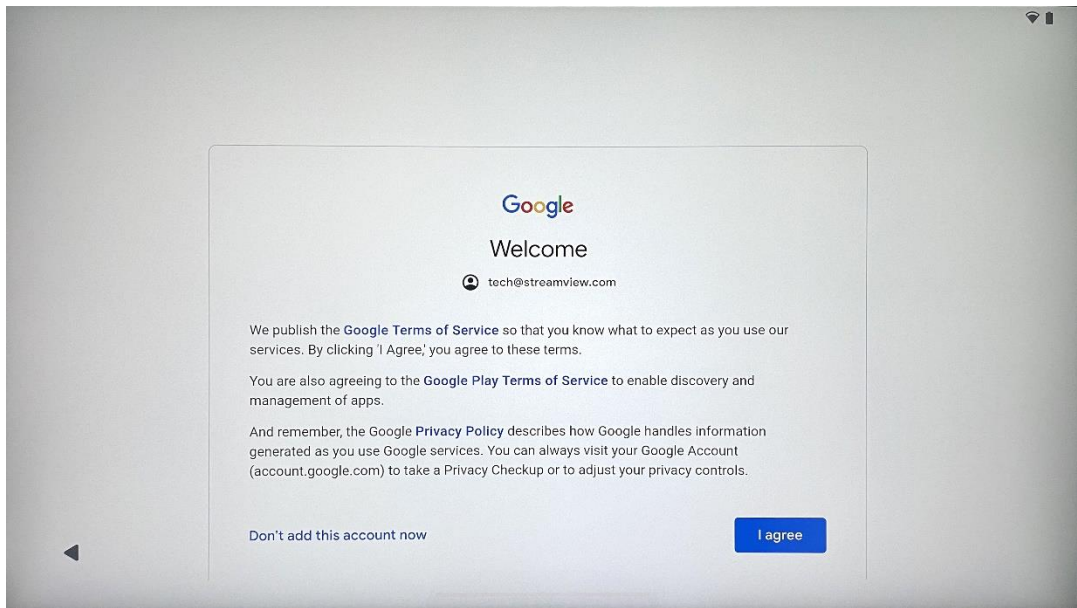

4.8 Services Google

Sélectionnez "Accepter" pour confirmer que vous souhaitez que votre emplacement soit identifié sur votre Thomson Go Plus et que vous acceptez d'envoyer automatiquement des informations de diagnostic à Google afin d'améliorer votre expérience sur Google.

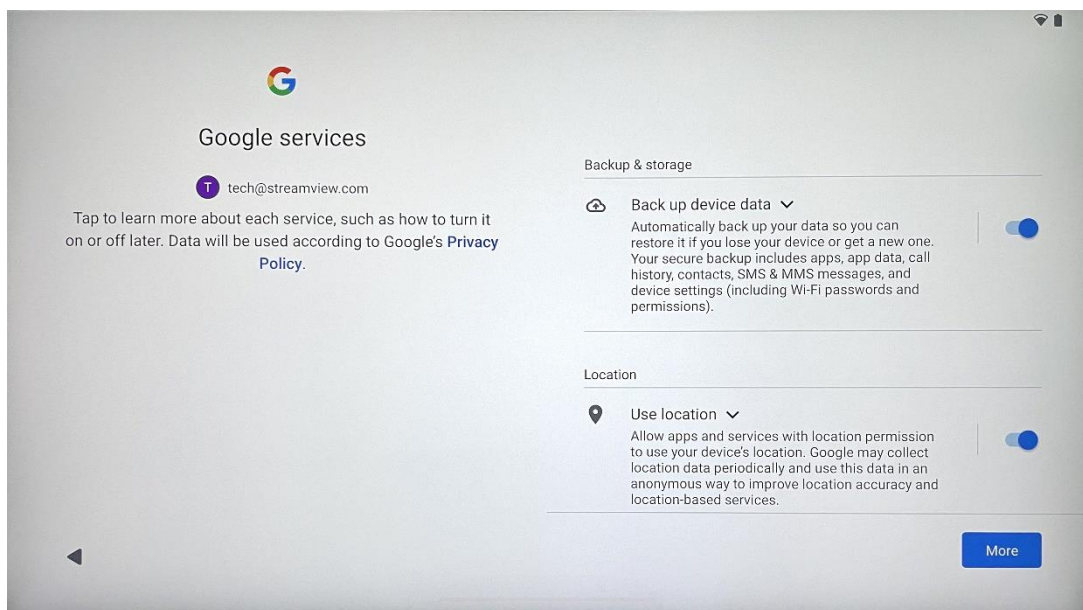

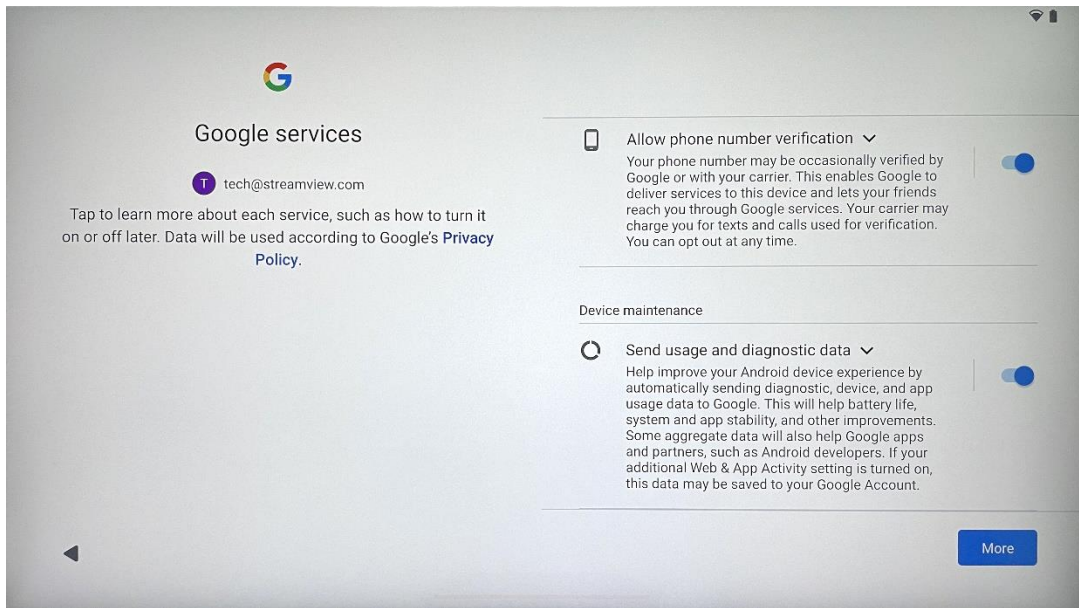

4.9 Créer un code PIN

Ce code PIN (Personal Identification Number) est un mot de passe numérique utilisé pour authentifier l'accès à l'appareil, à des fonctions spécifiques ou pour protéger les données de l'application ou du compte.

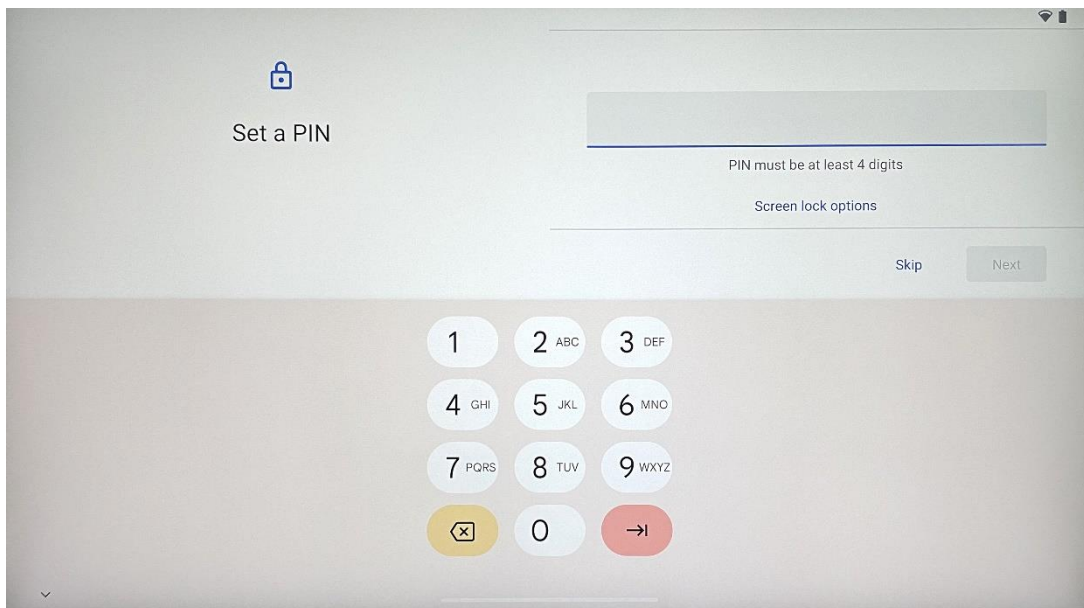

4.10 Activez "Hey Google" pour l'assistant Google

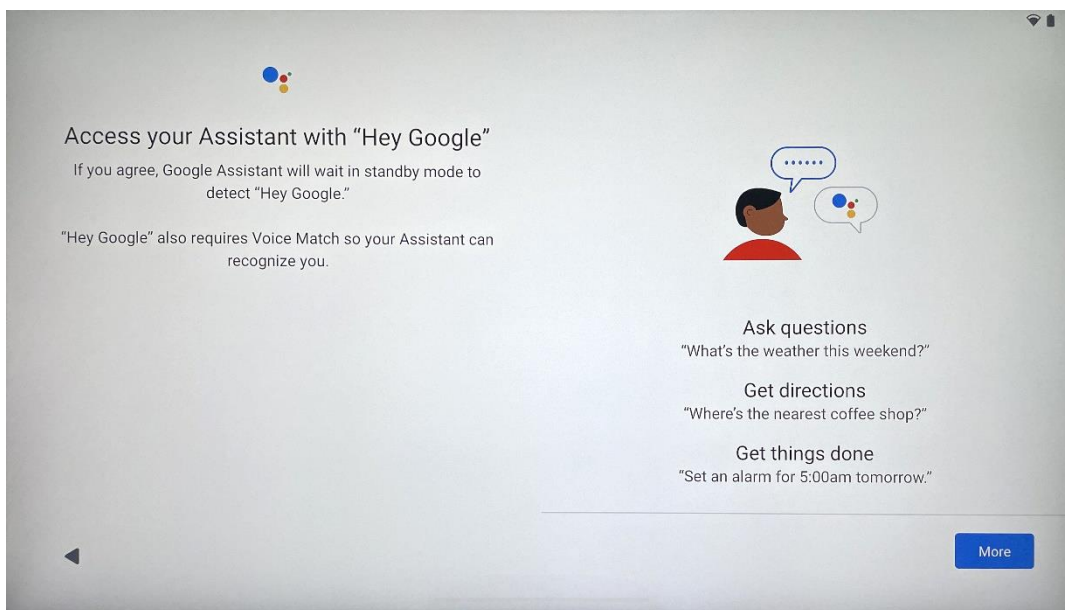

Il suffit de dire "Hey Google" pour que l'assistant Google sorte de son mode veille et réponde à votre demande.

Si vous ne l'avez pas encore fait, vous recevrez un message d'enseignement de l'assistant Google. La correspondance vocale permet à votre assistant de vous identifier et de reconnaître votre voix parmi d'autres. Suivez les instructions à l'écran pour créer un modèle vocal unique.

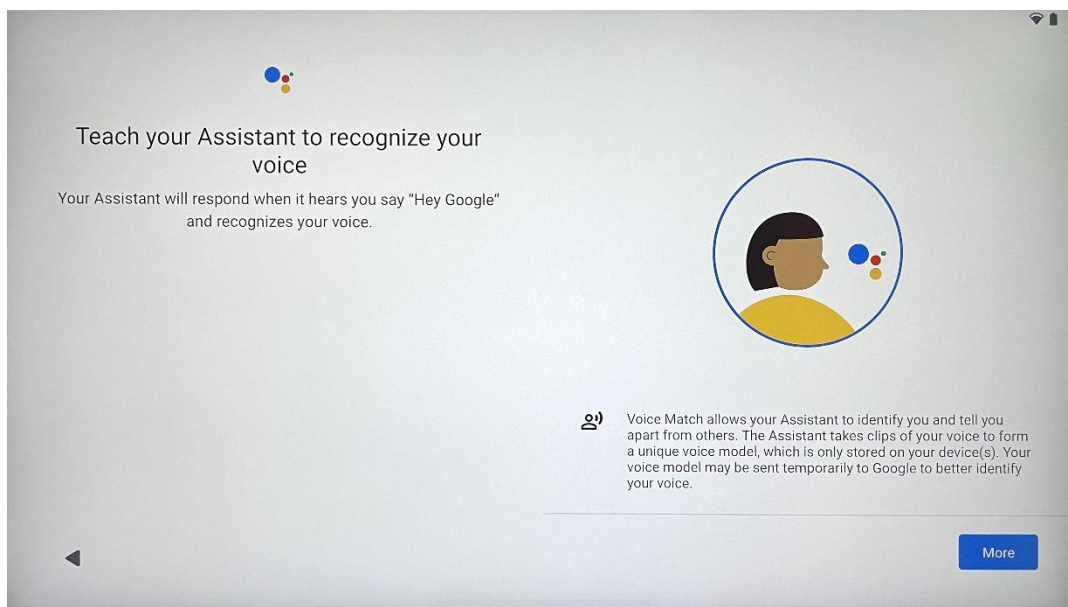

4.11 Ajouter une carte à votre Google Play

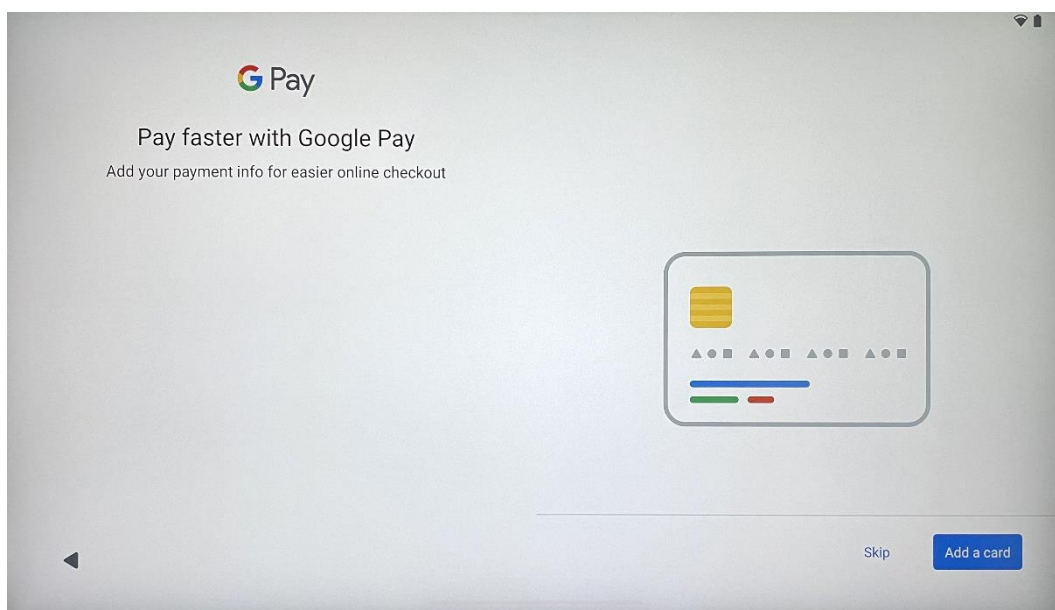

Ajoutez votre carte bancaire à Google Pay pour pouvoir payer rapidement et en toute sécurité les applications, services et produits disponibles dans le Google Play Store ou d'autres applications.

4.12 Paramètres supplémentaires

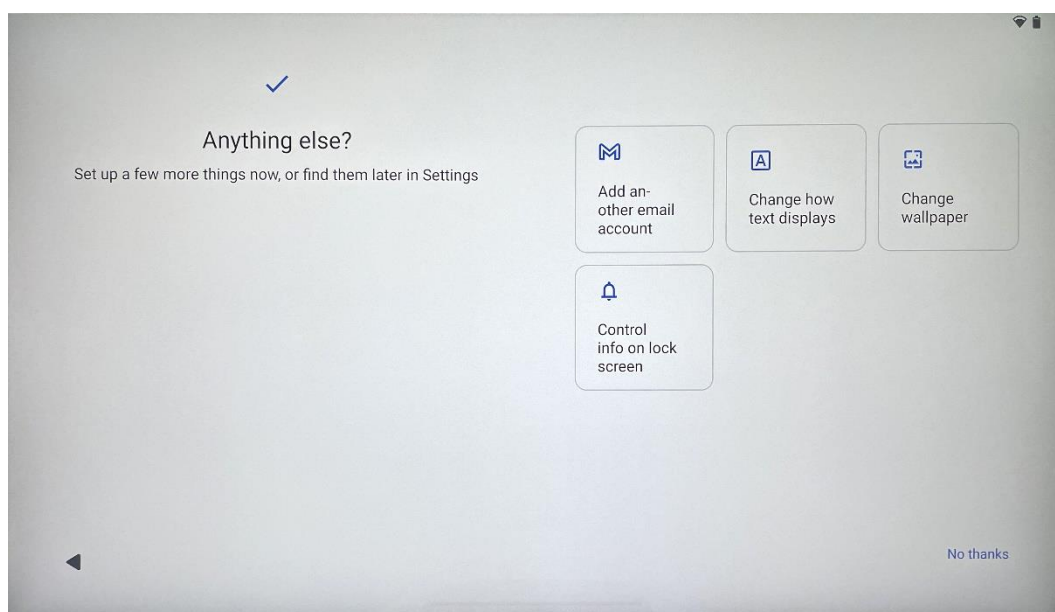

Vous pouvez configurer d'autres paramètres de votre Thomson Go Plus, tels que l'ajout de comptes Google supplémentaires, la modification de l'apparence de la police, la modification des fonds d'écran et la modification des informations qui doivent être affichées sur l'écran de verrouillage.

Vous pouvez modifier ces paramètres ultérieurement dans le menu des paramètres.

4.13 Appairage de la télécommande

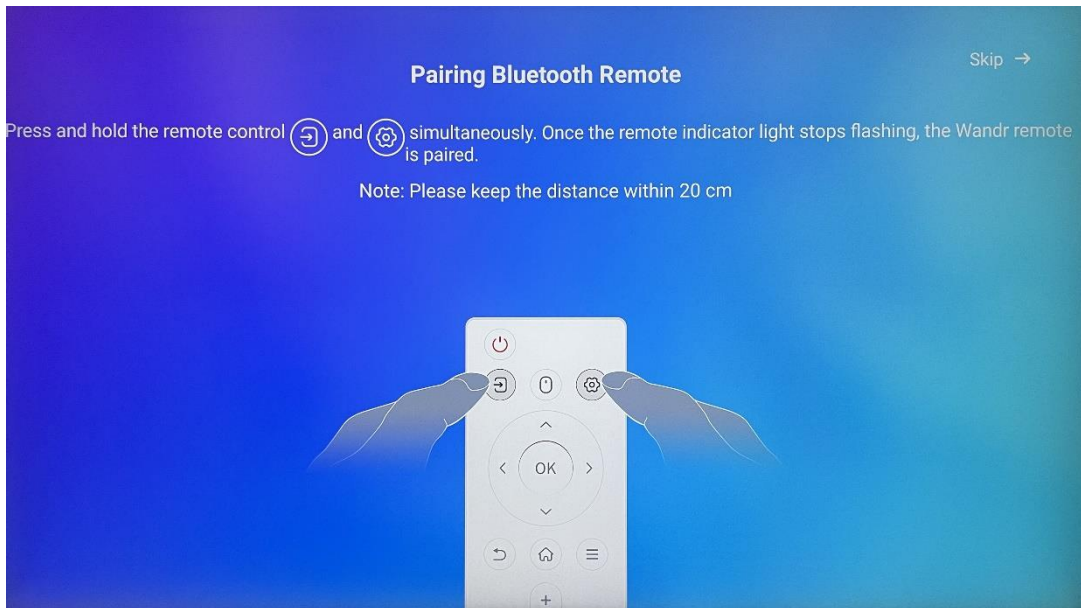





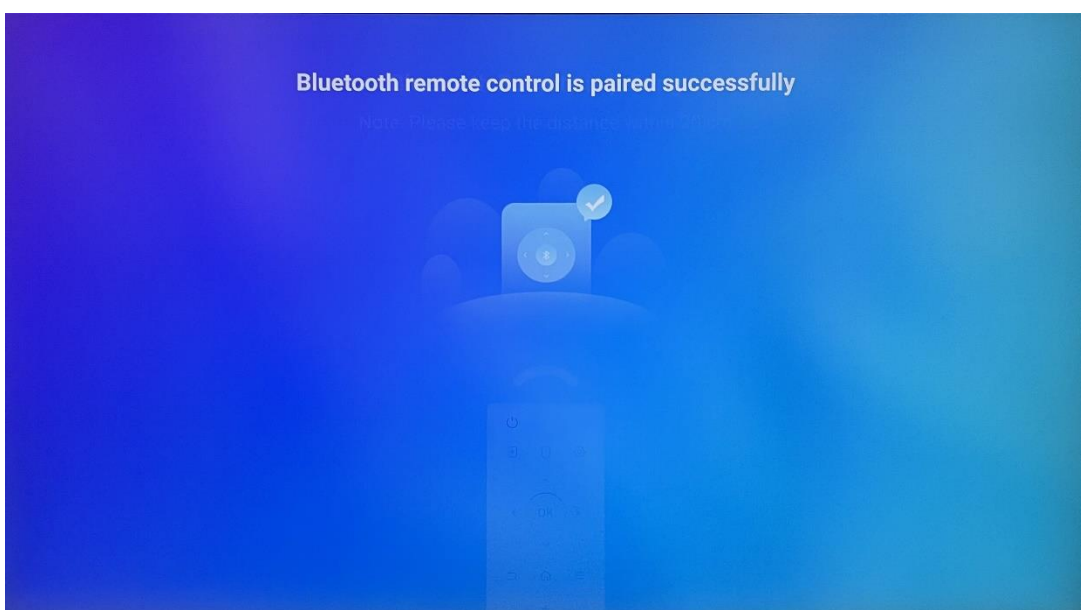





L'utilisation de la télécommande n'est possible que via Bluetooth. Pour coupler votre télécommande avec le Thomson Go Plus, veuillez appuyer et maintenir les boutons source et paramètres simultanément comme indiqué dans l'image ou sur le Smart Display en gardant une distance de 20 cm. Après 3 secondes, le voyant lumineux de la télécommande commence à clignoter. Patientez jusqu'à ce que l'écran indique que l'appairage a réussi.

Vous pouvez connecter la télécommande ultérieurement dans les réglages.



5 Télécommande et écran tactile



	Bouton d'alimentation : Éteindre/allumer l'écran Appui long et prolongé : Réveiller Google Assistant/Gemini ou ouvrir le menu d'alimentation (Remarque : aucun micro intégré n'est disponible)
	Entrée : Commutation entre l'entrée HDMI et le Smart Display
	Souris : Activer/désactiver la souris virtuelle
	Paramètres : Ouvrir les paramètres de Smart Display
	Boutons directionnels : Naviguer dans les menus, les options de réglage, suivre les instructions à l'écran
	OK : Confirmer les sélections, accéder aux sous-menus
	Retour/Retour : Retourner à l'écran de menu précédent, reculer d'un pas, fermer des fenêtres, fermer la lecture de fichiers multimédias.
	Accueil : Ouvrir l'écran d'accueil
	OSD : Ouvrir le menu d'affichage, ouvrir les paramètres des applications
	Volume +/- : Contrôle du volume sonore du Smart Display
	

Pile de la télécommande :



- Des piles faibles influencent la distance de la télécommande, dans ce cas il est conseillé de remplacer les piles.
- Remplacez toujours les deux piles et utilisez le même type de piles AAA.
- Les piles usagées doivent être éliminées conformément à la réglementation en vigueur en matière de protection de l'environnement.

5.1 Appairage de la télécommande Bluetooth

Lors de la configuration initiale, vous pourrez connecter votre télécommande. Veuillez passer au chapitre 5.

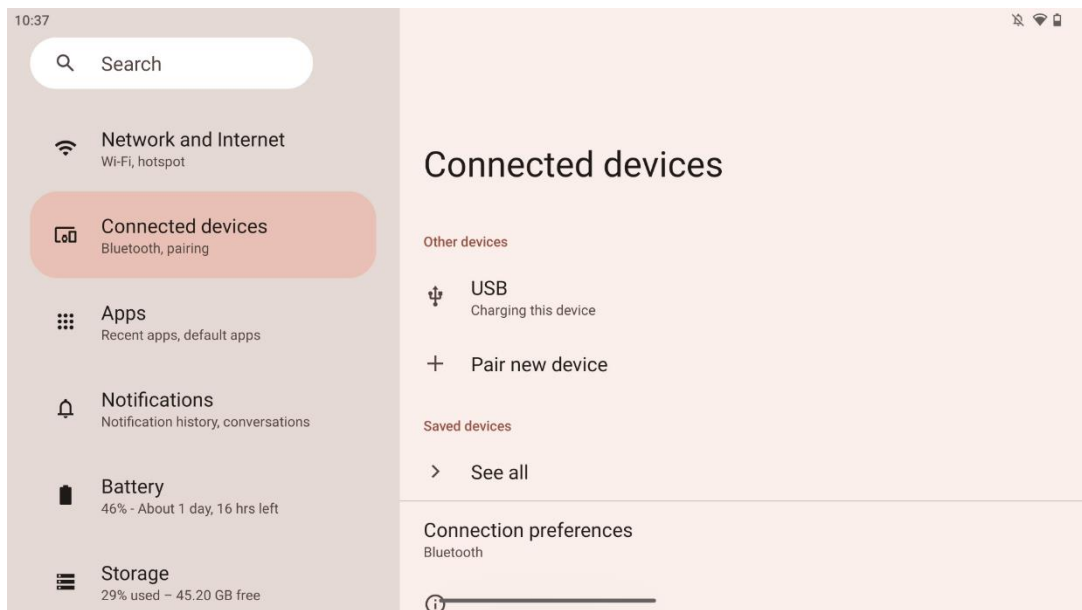
Après la configuration initiale de votre Thomson Go Plus, allez dans Réglages > Appareils connectés > Associer un nouvel appareil.



Le Smart Display commencera à chercher un nouvel appareil Bluetooth. Pendant ce temps, appuyez simultanément sur les boutons  et  et maintenez-les enfoncés jusqu'à ce que l'indicateur lumineux de la télécommande commence à clignoter.

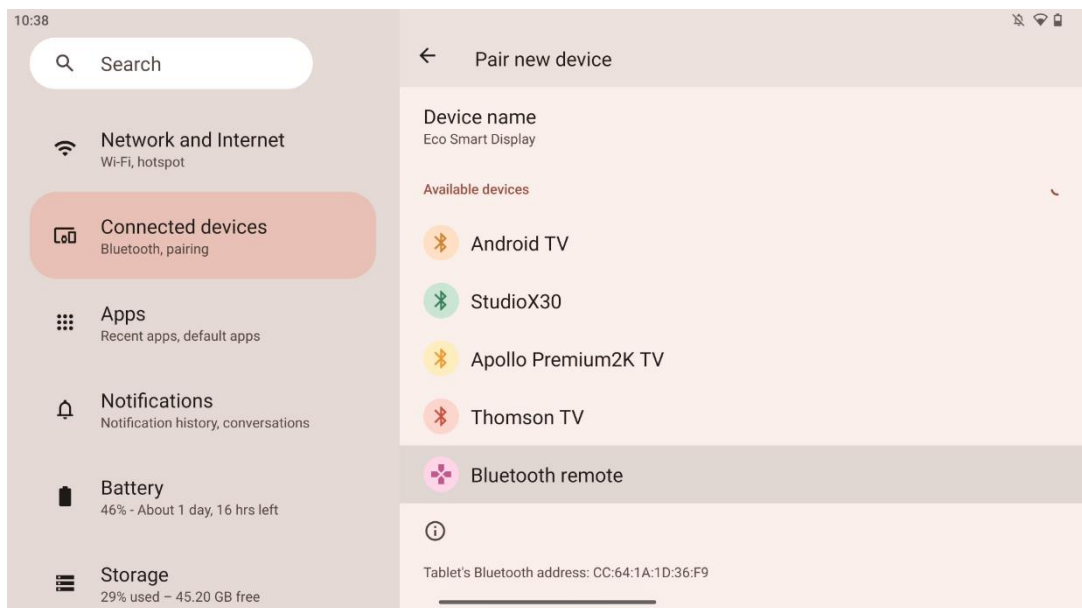

Sur le Smart Display, recherchez "Bluetooth remote" et cliquez dessus à l'aide de l'écran tactile. La fenêtre de dialogue s'affiche.

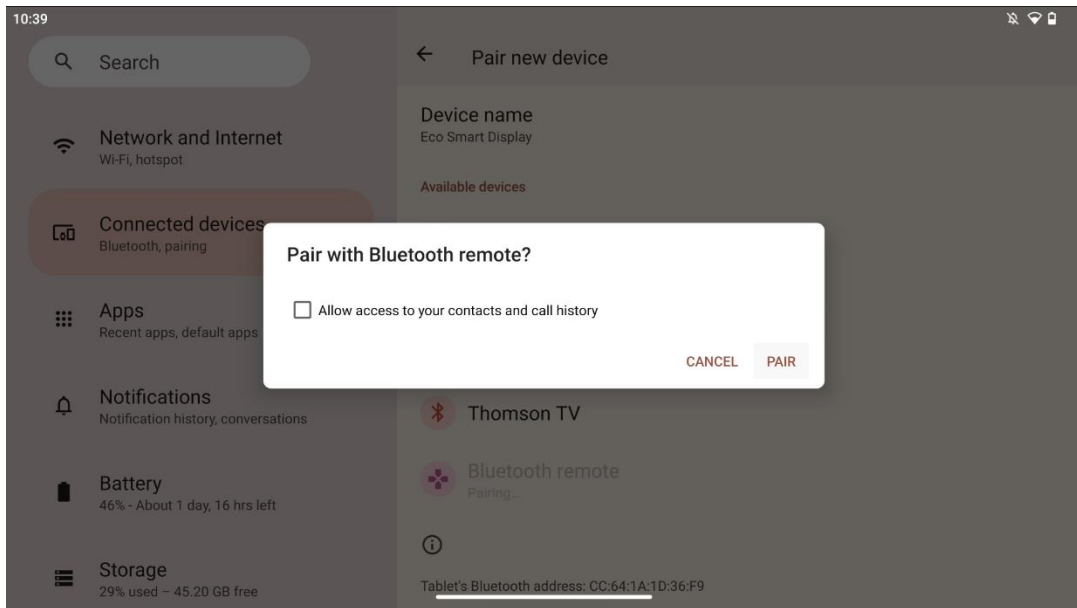

Cliquez sur Pair et votre télécommande est connectée à Thomson Go Plus.

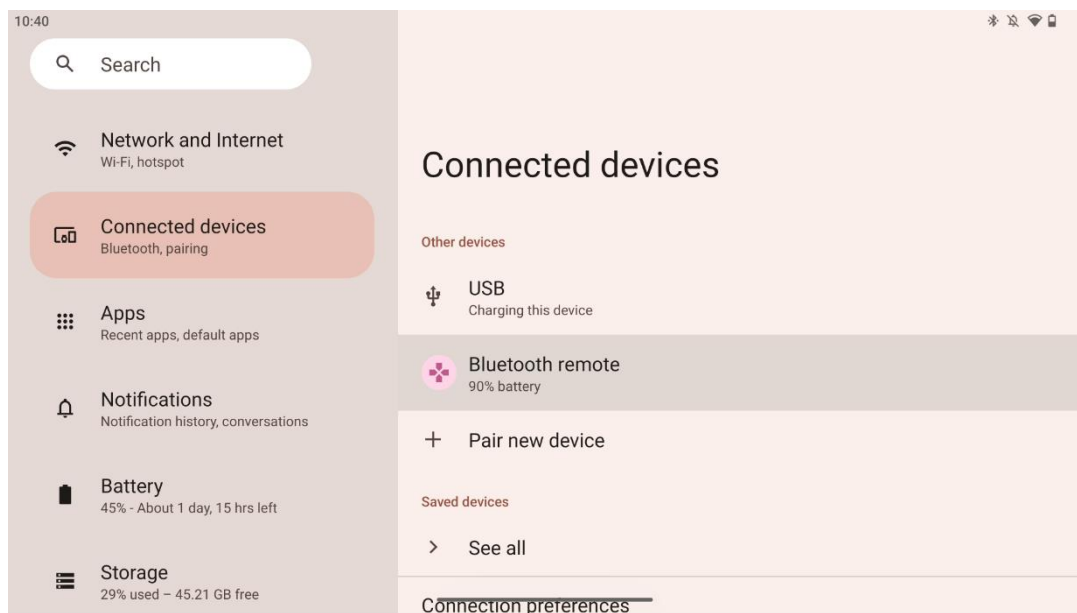

6 Fonctionnement de l'écran tactile

- **Cliquez** : Tapez sur l'écran.
- **Cliquez et maintenez** : Appuyez sur l'écran pendant 2 secondes ou plus.
- **Glissement** : Balayer l'écran vers le haut, le bas, la gauche et la droite.
- **Glisser** : touchez et maintenez la cible (par exemple, une application) à déplacer, puis faites-la glisser jusqu'à la position souhaitée.
- **Ouvrir/fermer** : Pincez deux doigts sur l'écran, puis ouvrez ou fermez ces doigts pour effectuer un zoom avant/arrière sur le contenu affiché à l'écran.

Remarque : une fois l'écran éteint, appuyez deux fois sur l'écran pour le réveiller.

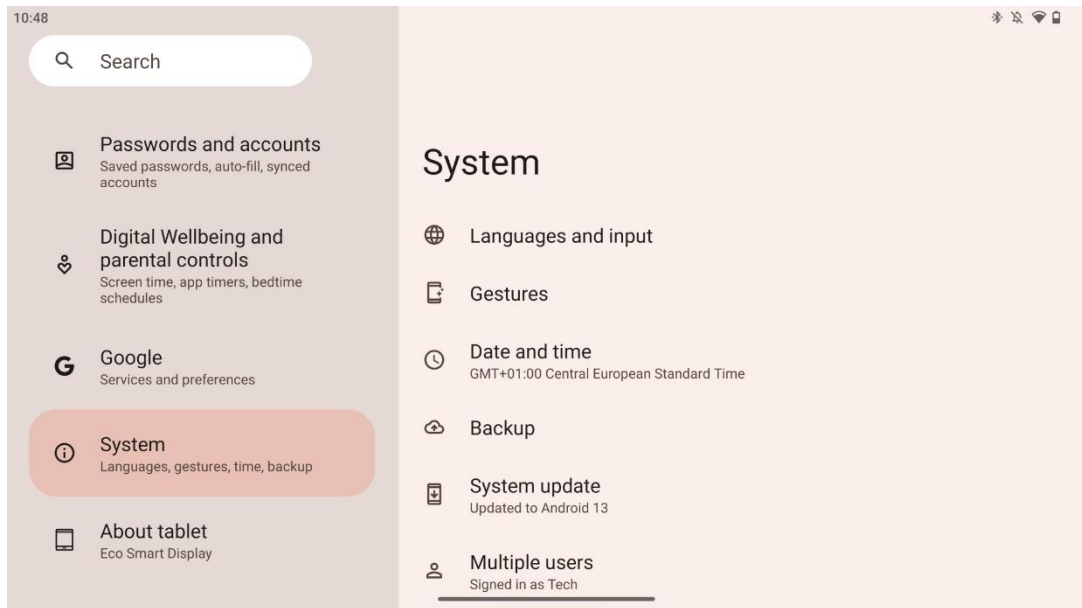

Après la configuration initiale, vous pouvez choisir le mode de navigation.

Allez dans Réglages > Système > Gestes > Navigation système pour sélectionner le mode de navigation du système.

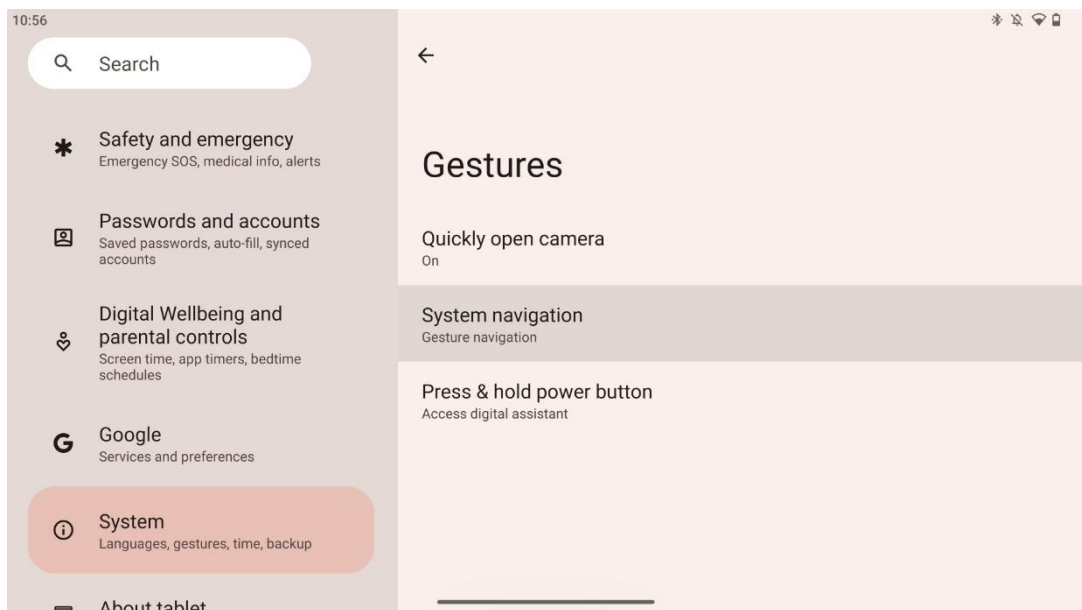

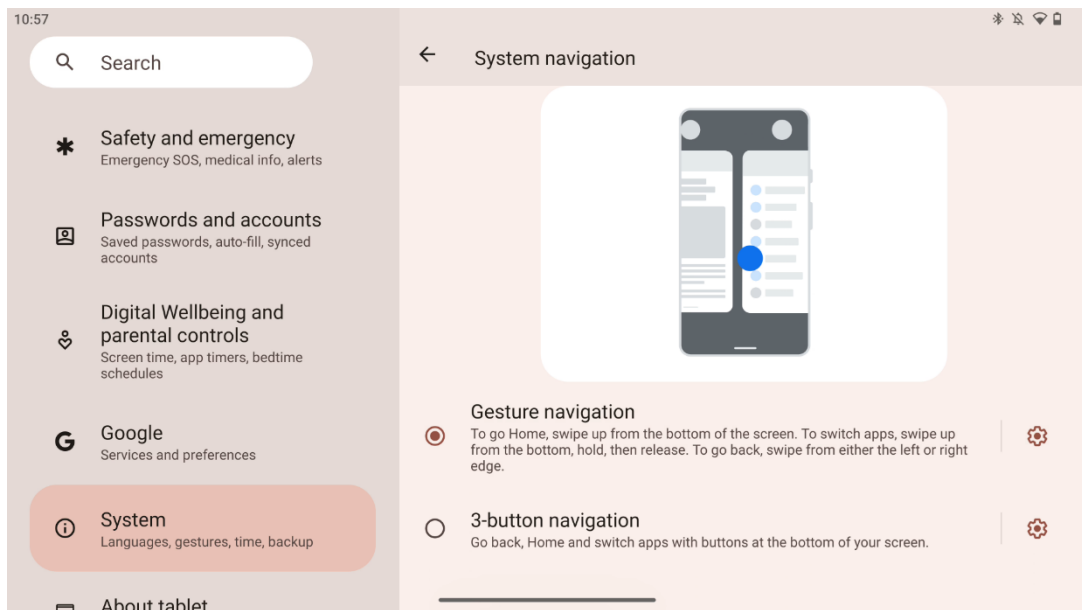

Attention :

- La possibilité d'effectuer un zoom avant/arrière sur un contenu dépend de la prise en charge ou non de cette fonctionnalité par l'application.
- Évitez d'appuyer avec force sur l'écran ; le cas échéant, utilisez simplement le bout de votre doigt pour tapoter sur l'élément souhaité. Si vous portez des gants ou utilisez votre ongle pour faire fonctionner l'écran tactile, il est possible que le produit ne réponde pas ou ne fonctionne pas normalement.
- Si l'écran est mouillé ou trop humide, le capteur ne peut pas fonctionner normalement lorsqu'on le touche.

7 Écran d'accueil



L'écran d'accueil du Thomson Go Plus présente une grille avec des icônes d'applications, des widgets et un arrière-plan personnalisable. En bas de l'écran, un dock persistant accueille les applications les plus fréquemment utilisées. En haut, une barre d'état affiche l'heure, les notifications, la batterie et les indicateurs de connectivité. Un glissement vers le haut ou une pression sur une icône du tiroir d'applications permet d'afficher toutes les applications installées. Les pages peuvent être glissées vers la gauche ou la droite pour accéder à des écrans supplémentaires contenant plus d'icônes ou de widgets.

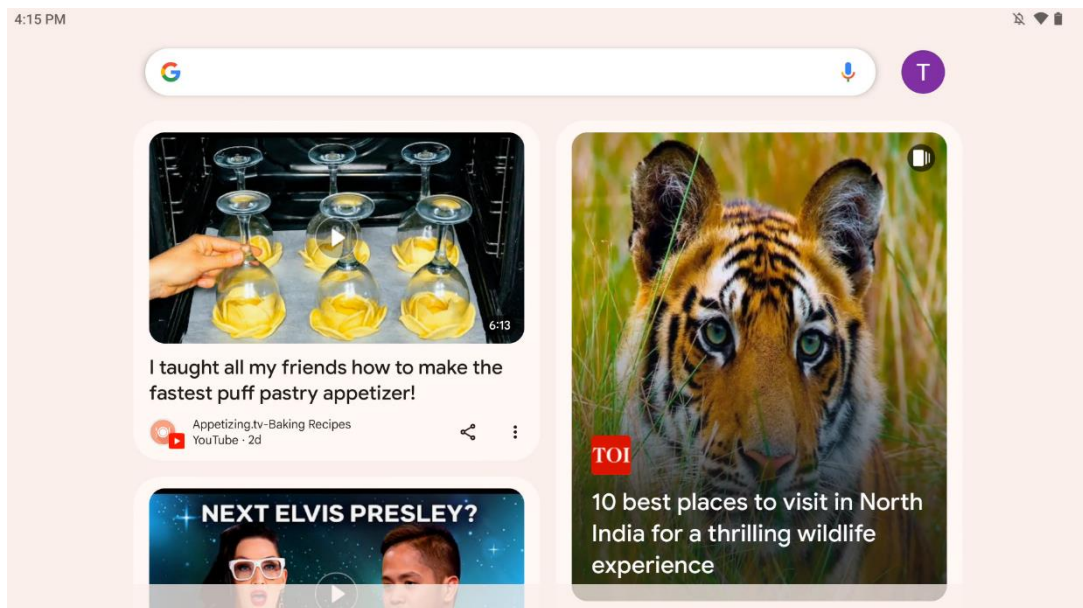

En balayant vers la droite, un écran de découverte s'affiche avec des suggestions basées sur vos préférences dans votre compte Google.

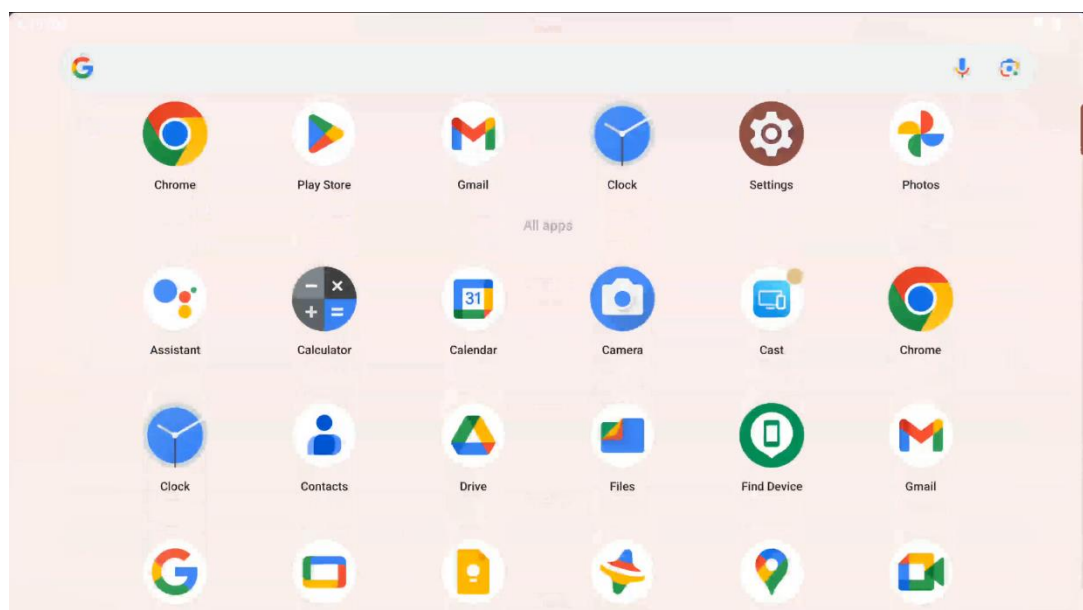

Le tiroir d'applications s'affiche en balayant simplement vers le haut. Il s'agit d'un endroit où se trouvent toutes les applications installées. Vous pouvez ouvrir ces applications, les déplacer vers l'écran d'accueil ou les placer dans le dock. La ligne supérieure du tiroir affiche les applications récentes, tandis que toutes les autres applications se trouvent en dessous.

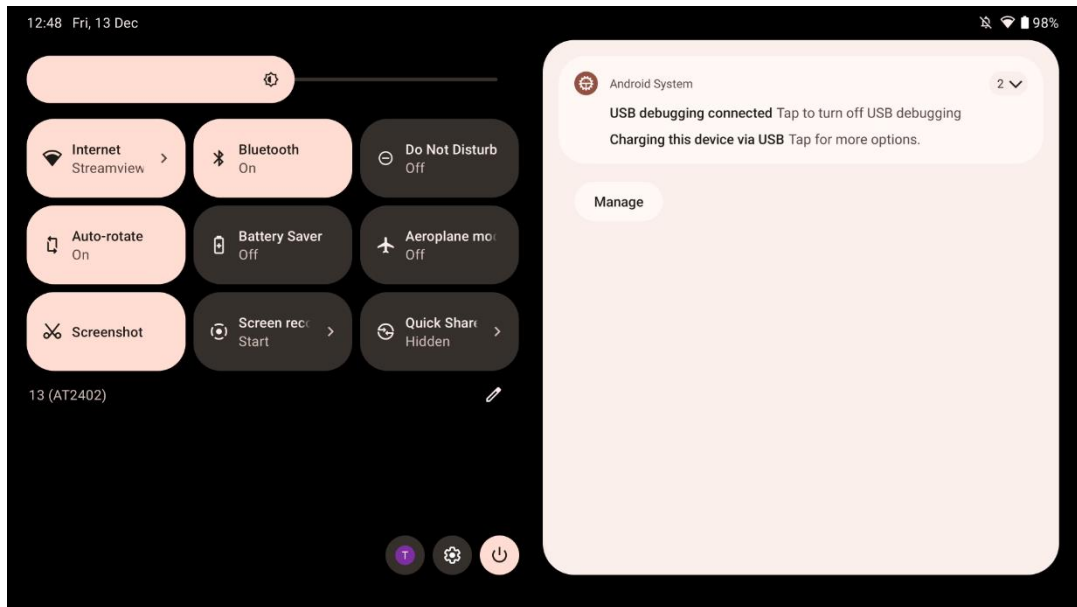

Lorsque vous balayez vers le bas, vous pouvez accéder au panneau des paramètres rapides sur la gauche et au centre de notification sur la droite en position horizontale. En position verticale, le panneau des paramètres rapides se trouve en haut et le centre de notification en bas. Juste en dessous du panneau des paramètres rapides se trouvent des icônes pour la gestion du compte Google, le bouton des paramètres de l'appareil et le menu d'alimentation.

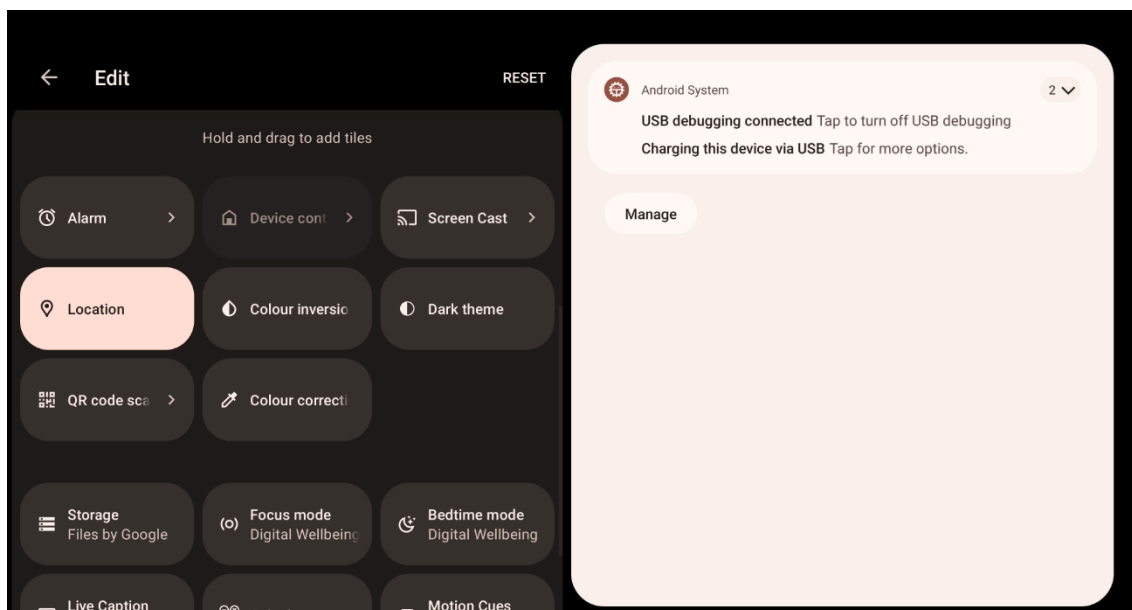

Par défaut, seuls 9 réglages rapides sont disponibles dans ce menu. Toutefois, si vous cliquez sur le bouton du stylo, la liste des autres options disponibles s'affiche. Vous pouvez maintenir et faire glisser n'importe quel réglage rapide vers la liste supérieure des tuiles de réglages rapides, autant que vous le souhaitez.

Sur une autre partie de l'écran, vous pouvez consulter et gérer les notifications de votre système et de vos applications.

8 Paramètres

Les paramètres généraux de l'appareil sont accessibles en cliquant sur l'icône de l'application Paramètres sur l'écran d'accueil, dans le tiroir d'applications ou sous le panneau des paramètres rapides.

8.1 Réseau et Internet

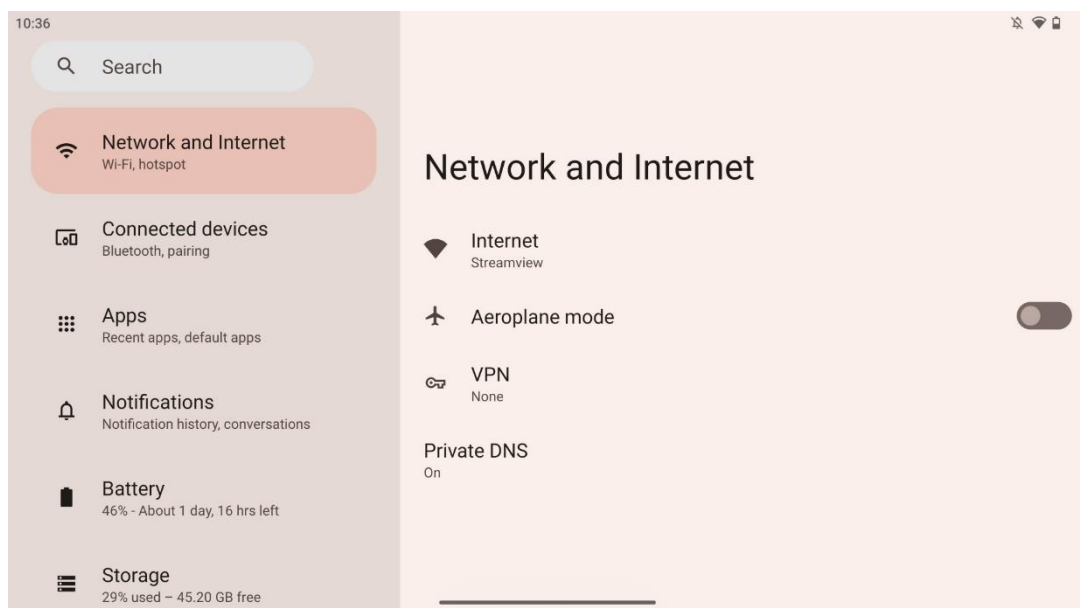

Configurez les paramètres réseau de votre Smart Display à l'aide des options de ce menu.

Les options suivantes sont disponibles :

- **Wi-Fi** : Permet d'activer ou de désactiver la fonction de réseau local sans fil (WLAN). Lorsque la fonction WLAN est activée, les réseaux sans fil disponibles sont répertoriés. Faites défiler vers le bas pour voir toutes les connexions sans fil disponibles ou cliquez sur "+Ajouter un réseau" pour entrer manuellement les informations Wi-Fi.
- **Préférences réseau** : Activer l'allumage automatique à proximité de réseaux enregistrés de haute qualité, activer les notifications sur un réseau public disponible de haute

qualité, installer des certificats Wi-Fi et configurer une connexion Wi-Fi directe d'égal à égal avec un autre appareil.

- **Réseaux enregistrés** : Aperçu de tous les réseaux enregistrés sur votre appareil.
- **Consommation de données hors opérateur** : Aperçu de votre consommation de données Wi-Fi globale ou par application.

8.2 Dispositifs connectés

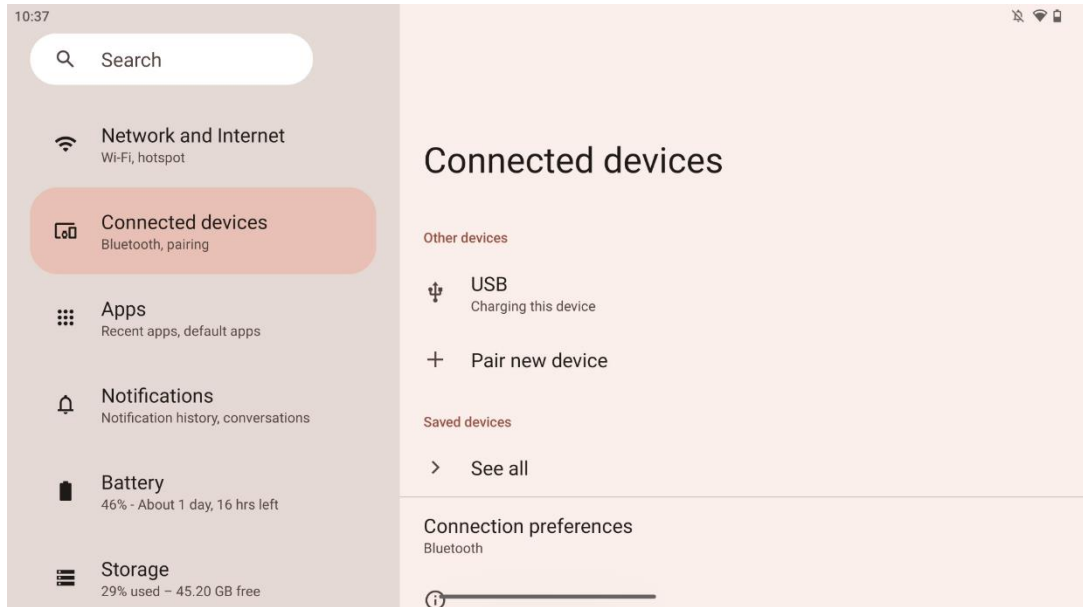

Les paramètres affichés dans le menu dépendent des entrées connectées via les ports USB ou Bluetooth.

Les options suivantes sont disponibles :

- **Autres appareils** : Aperçu des entrées disponibles actuellement connectées par un port USB ou une connexion Bluetooth. En cliquant sur les appareils connectés par USB ou Bluetooth, vous pouvez configurer les paramètres de leur connectivité respective. Cliquez sur "Appairer un nouvel appareil" pour lancer l'appairage Bluetooth. Le processus d'appairage peut varier en fonction de l'appareil que vous souhaitez connecter.

Remarque : Pour coupler votre télécommande avec le Thomson Go Plus, cliquez sur "Jumeler un nouvel appareil" sur le Smart Display et appuyez simultanément sur les boutons "source" et "paramètres" de la télécommande pendant au moins 3 secondes. L'indicateur lumineux de la télécommande doit commencer à clignoter et "télécommande Bluetooth" apparaît dans la liste des appareils disponibles. Lorsque vous appuyez sur cette touche, une fenêtre de dialogue s'affiche. Tapez sur "Pair" et votre télécommande est connectée à Thomson Go Plus.

- **Périphériques enregistrés** : Liste de tous les appareils connectés via Bluetooth précédemment enregistrés.

- **Préférences de connexion** : Définissez vos préférences pour les options de connectivité Bluetooth, Google Cast, l'impression et Quick Share.

8.3 Applications

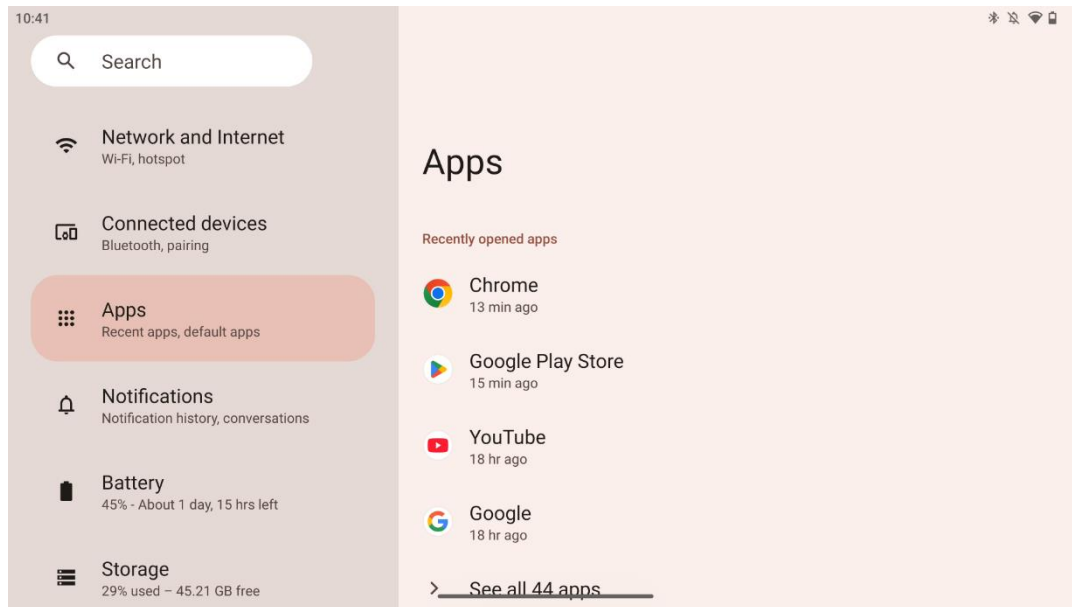

Sélectionnez "Apps" pour afficher les applications installées sur votre téléviseur.

Dans cet onglet, vous pouvez voir les dernières applications utilisées, la liste complète des applications installées, configurer les applications par défaut, voir et limiter le temps d'écran et donner des autorisations aux applications installées.

8.4 Notifications

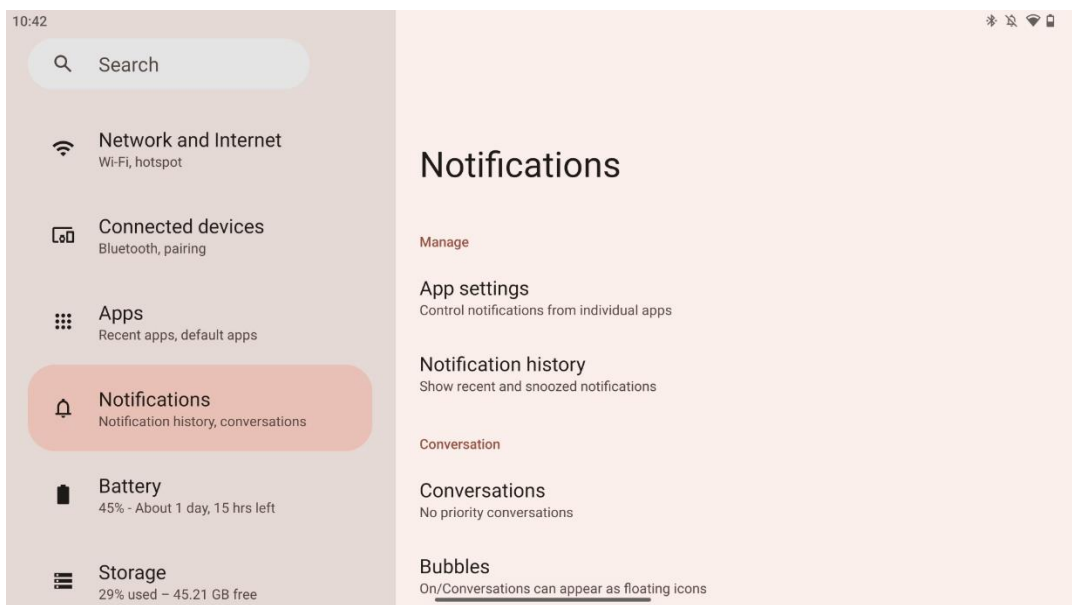

Sélectionnez l'onglet Notifications pour afficher les paramètres disponibles pour Thomson Go Plus.

Les options suivantes sont énumérées ci-dessous :

- **Gérer** : Modifiez les paramètres de notification pour chaque application installée sur votre appareil et consultez l'historique des notifications.
- **Conversation** : Définir les paramètres de notification pour les applications de communication.
- **Confidentialité** : Définissez vos préférences de confidentialité pour les notifications de l'appareil et des applications, les notifications sur l'écran d'accueil et les notifications sensibles.
- **Général** : Définir les paramètres généraux de notification.

8.5 Batterie

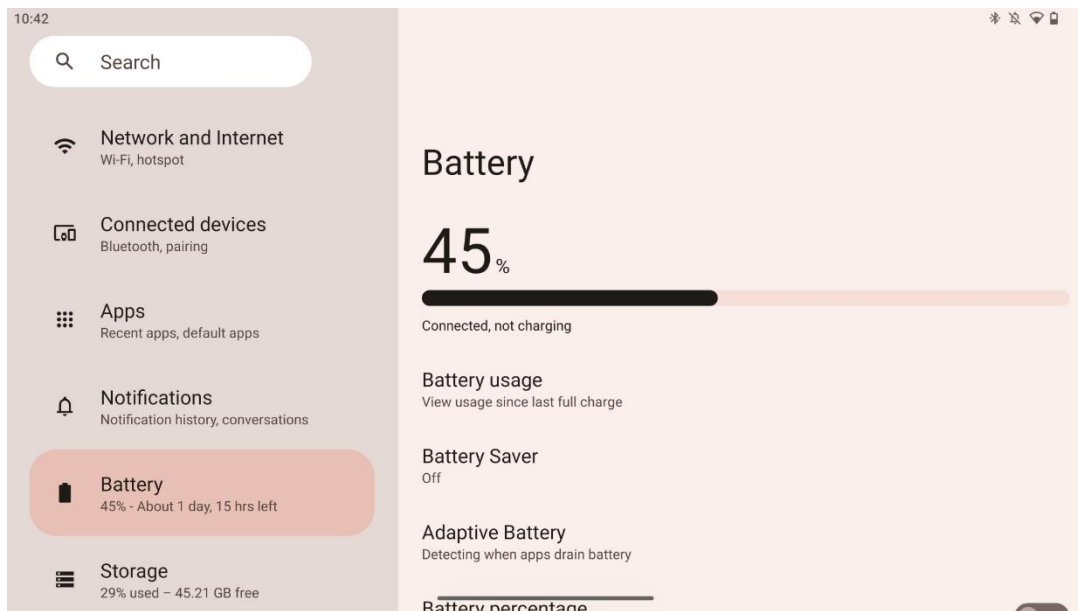

Dans cet onglet Paramètres, vous pouvez voir le niveau de charge actuel de la batterie. En outre, vous pouvez visualiser la batterie, activer l'économiseur de batterie et activer le pourcentage de batterie, qui s'affichera dans la barre d'état. De plus, vous pouvez activer la batterie adaptative, qui détecte les applications gourmandes et optimise l'utilisation de la batterie, afin de vous offrir une longévité appropriée et de minimiser le vieillissement de la batterie.

8.6 Stockage

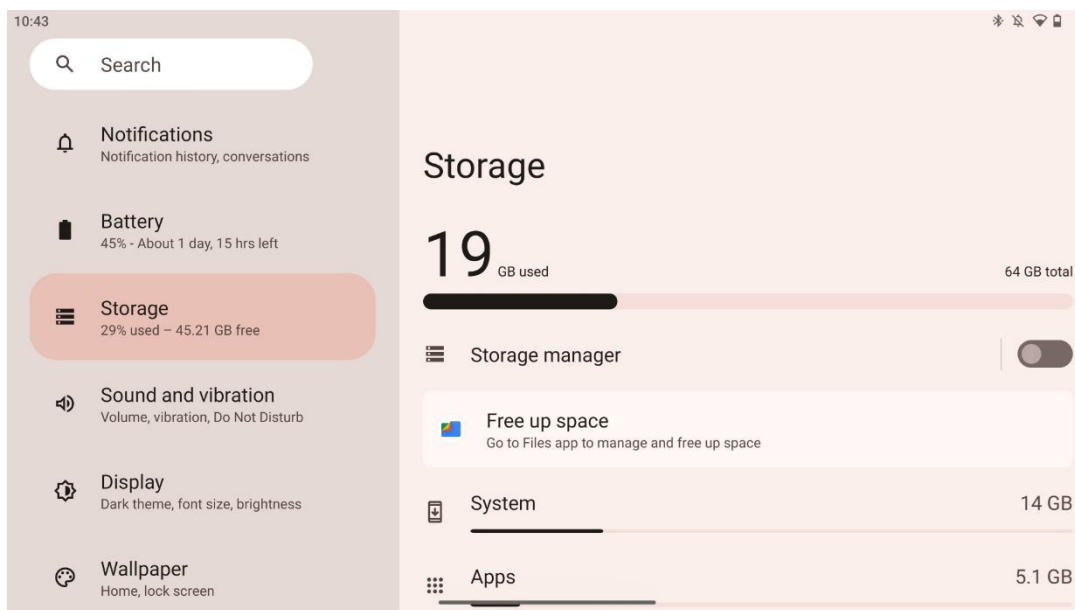

Cet onglet de paramètres vous indique l'utilisation de l'espace de stockage par catégories et le volume de l'espace de stockage libre. L'activation de l'option "Gestionnaire de stockage" permet au Smart Display d'optimiser automatiquement le stockage de l'appareil en forçant l'arrêt, en vidant le cache ou en supprimant les applications qui n'ont pas été utilisées depuis longtemps. La même opération peut être effectuée manuellement à partir de l'onglet "Apps" ou en tapant sur la catégorie d'apps dans l'onglet "Stockage".

8.7 Son

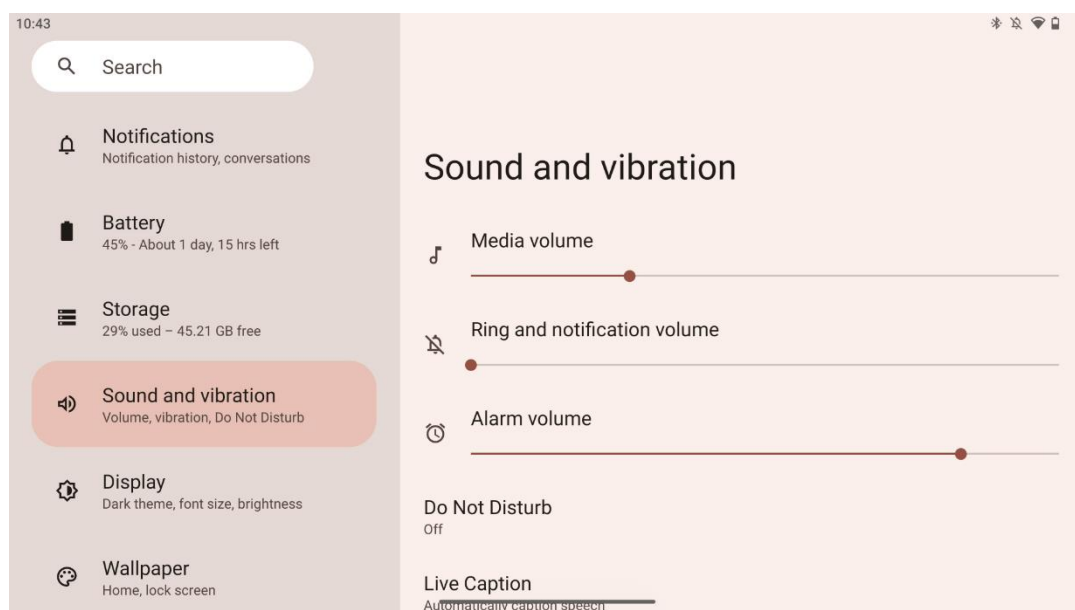

Réglez les valeurs de volume, activez le mode "Ne pas déranger" et configurez les sous-titres en direct. En outre, vous pouvez régler les paramètres de lecture des médias sur votre appareil dans la section "Médias". Enfin, vous pouvez choisir le son de notification et d'alarme par défaut.

8.8 Affichage

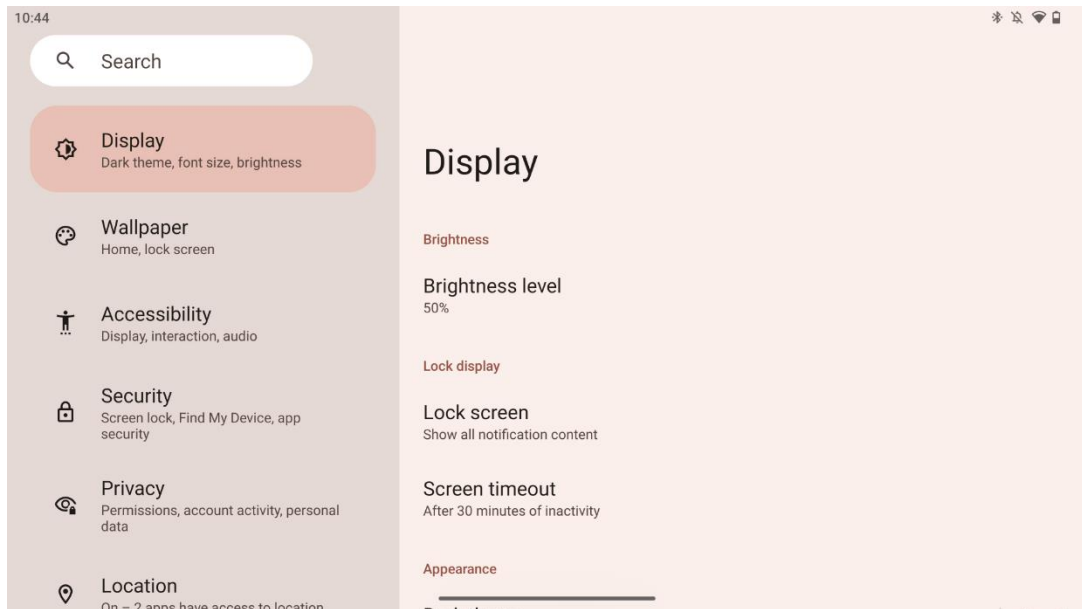

Dans cet onglet, vous pouvez régler les paramètres d'affichage :

- **Luminosité** : Permet de régler le niveau de luminosité de l'écran Smart Display.
- **Écran de verrouillage** : Configure le délai d'attente de l'écran et ce qui peut être vu sur l'écran de verrouillage.
- **Apparence** : Ajustez la taille de l'affichage et le texte, et activez/désactivez le thème sombre.
- **Couleur** : Sélectionner le préréglage de la couleur.
- **Autres commandes d'affichage** : Activer/désactiver la rotation automatique de l'écran, qui modifie automatiquement l'orientation de l'écran de l'horizontale à la verticale ou inversement, en fonction de la position de l'écran.

8.9 Papier peint

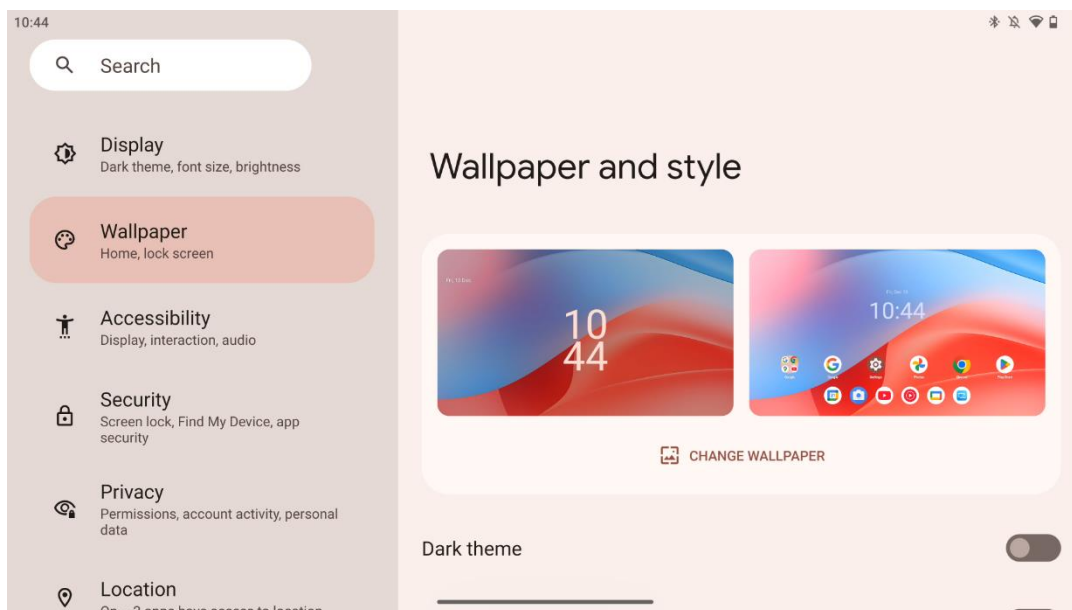

Cette partie du menu des paramètres vous permet de modifier le papier peint des écrans de verrouillage et d'accueil, d'activer/désactiver le thème sombre et les icônes thématiques.

8.10 Accessibilité

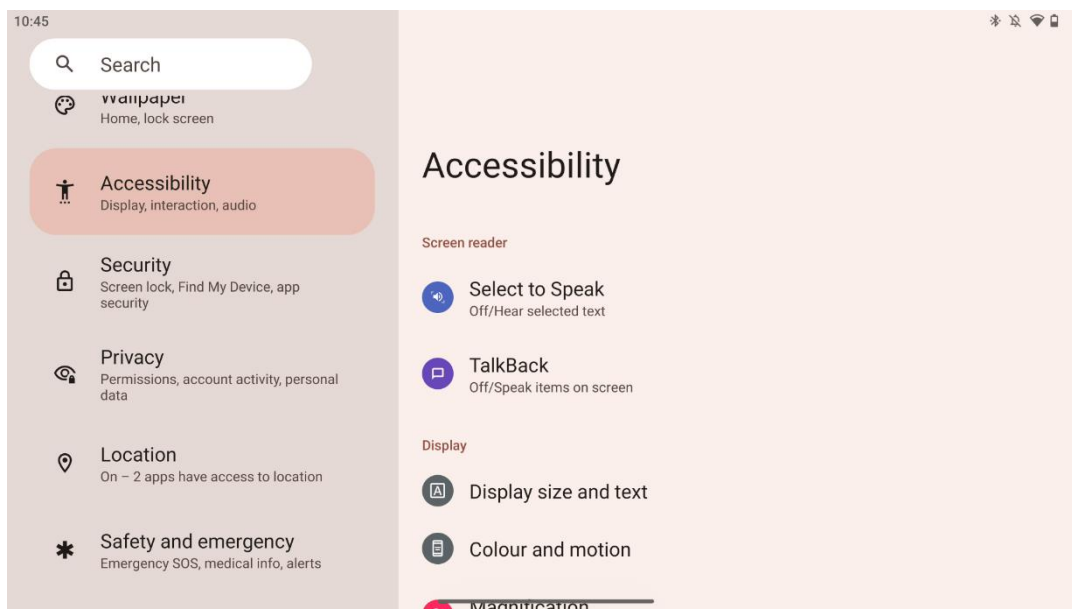

Diverses options d'accessibilité sont disponibles pour les personnes souffrant de déficiences visuelles ou auditives :

- **Lecteur d'écran**

- **Sélectionner pour parler** : Appuyez sur des éléments spécifiques de votre écran pour les entendre lus ou décrits à haute voix.

- **TalkBack** : Fournit un retour d'information vocal permettant à l'utilisateur d'utiliser l'appareil sans regarder l'écran. Cette fonction est particulièrement utile pour les personnes qui ont des difficultés à voir l'écran.
- **Affichage**
 - **Taille d'affichage et texte** : Ajuster la police et la taille d'affichage, activer/désactiver le texte en gras et à fort contraste.
 - **Couleur et mouvement** : Activer/désactiver l'inversion des couleurs et le thème sombre. Vous pouvez également programmer l'application du thème sombre. En outre, vous pouvez activer/désactiver la correction des couleurs et un raccourci pour celle-ci. En outre, vous pouvez activer/désactiver la fonction "Supprimer les animations", qui réduit les mouvements à l'écran et rend le pointeur de la souris plus visible.
 - **Agrandissement** : Zoomer rapidement sur l'écran pour agrandir le contenu et ajuster les paramètres d'agrandissement.
- **Contrôles d'interaction**
 - **Menu d'accessibilité** : Ce menu fournit un grand menu à l'écran pour contrôler le Smart Display. Vous pouvez verrouiller votre appareil, contrôler le volume et la luminosité, prendre des captures d'écran, etc.
 - **Contrôles de temps** : Ajustez le temps et les délais pour les gestes et les actions.
 - **Commandes du système** : Activer/désactiver la rotation automatique de l'écran et sélectionner le système de navigation.
- **Légendes**
 - **Sous-titres en direct** : Détecte la parole sur votre appareil et génère automatiquement des sous-titres.
 - **Préférences pour les légendes** : Activer/désactiver les légendes et personnaliser la taille et le style des légendes pour les rendre plus lisibles.
- **Audio**
 - **Description audio** : Entendez une description de ce qui se passe à l'écran dans les films et émissions pris en charge.
 - **Aides auditives** : Branchez et réglez vos appareils auditifs.
 - **Réglage audio** : Activer/désactiver l'audio mono et régler la balance audio.

8.11 Sécurité

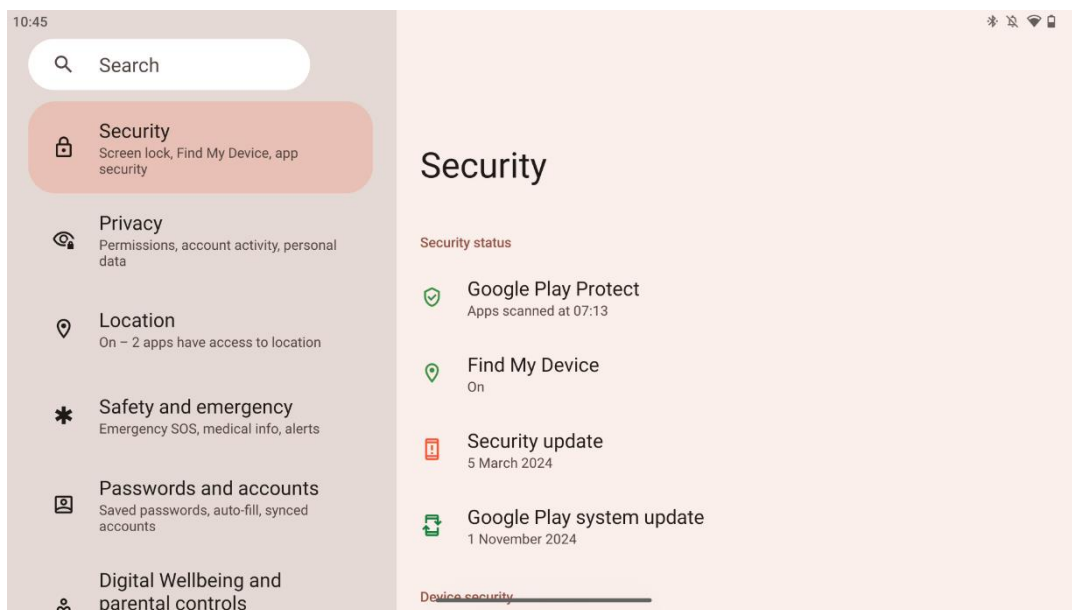

Aperçu de l'état de sécurité, réglage des paramètres de verrouillage de l'écran et autres paramètres de sécurité.

8.12 Vie privée

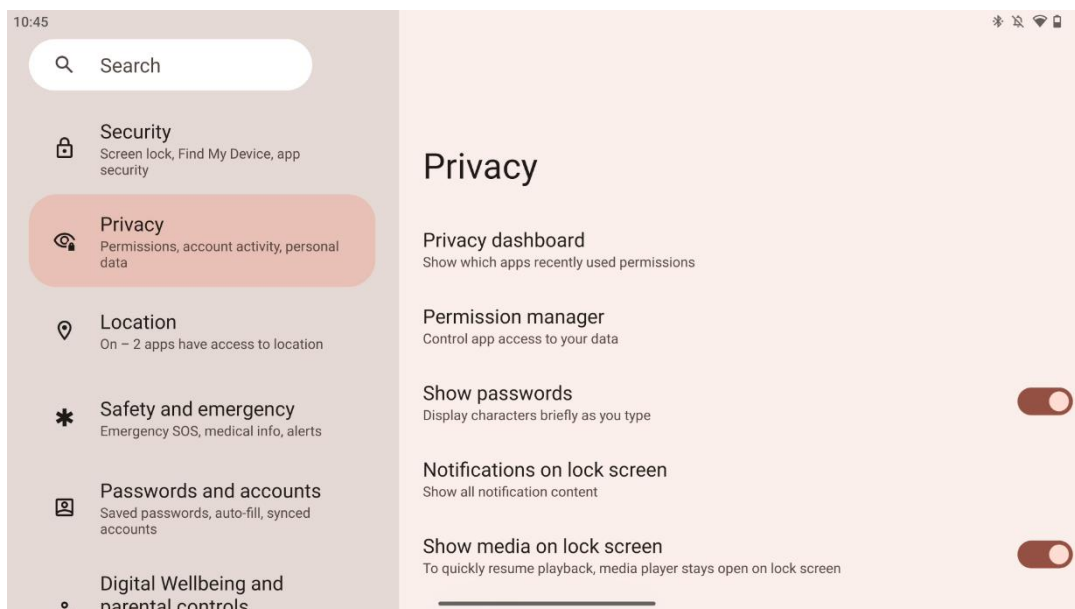

Ici, vous pouvez vérifier les paramètres liés à la confidentialité :

- **Tableau de bord de la vie privée** : Affiche les applications qui ont récemment utilisé des autorisations.
- **Gestionnaire de permissions** : Contrôlez l'accès des applications à vos données.

- **Afficher les mots de passe** : Activer/désactiver l'affichage de tous les contenus de notification.
- **Notifications sur l'écran de verrouillage** : Afficher toutes les notifications.
- **Afficher les médias sur l'écran de verrouillage** : Activer/désactiver la reprise rapide de la lecture, ce qui signifie que le lecteur multimédia reste ouvert sur l'écran de verrouillage.
- **Intelligence du système Android** : Obtenez des suggestions basées sur les personnes, les applications et le contenu avec lesquels vous interagissez.
- **Contenu de l'application** : Permet aux applications d'envoyer du contenu au système Android.
- **Afficher l'accès au presse-papiers** : Afficher un message lorsque des applications accèdent à du texte, des images ou d'autres contenus que vous avez copiés.
- **Service de remplissage automatique de Google** : Mots de passe, cartes de crédit et adresses enregistrés.
- **Contrôle des activités** : Choisissez les activités et les informations que vous autorisez Google à enregistrer.
- **Annonces** : Gérer la personnalisation des publicités sur le Smart Display.
- **Utilisation et diagnostics** : Partagez vos données pour améliorer Android.

8.13 Localisation

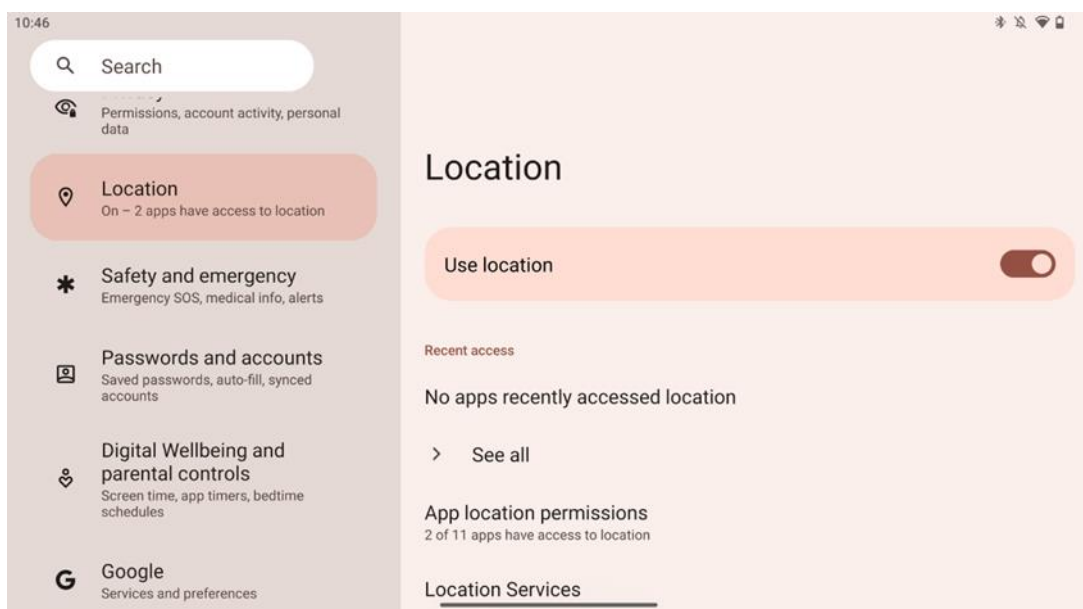

Activez ou désactivez les services de localisation sur Thomson Go Plus et autorisez les applications à utiliser votre position précise. Lorsque la précision de localisation est activée, les applications et les services obtiennent une localisation plus précise. Pour ce faire, Google traite périodiquement des informations sur les capteurs de l'appareil et les signaux sans fil de votre appareil afin d'obtenir des emplacements de signaux sans fil. Ces informations sont utilisées sans vous identifier pour améliorer la précision de la localisation et les services de géolocalisation,

ainsi que pour améliorer, fournir et maintenir les services de Google, en fonction des intérêts légitimes de Google et de tiers, afin de répondre aux besoins des utilisateurs.

8.14 Sécurité et urgence

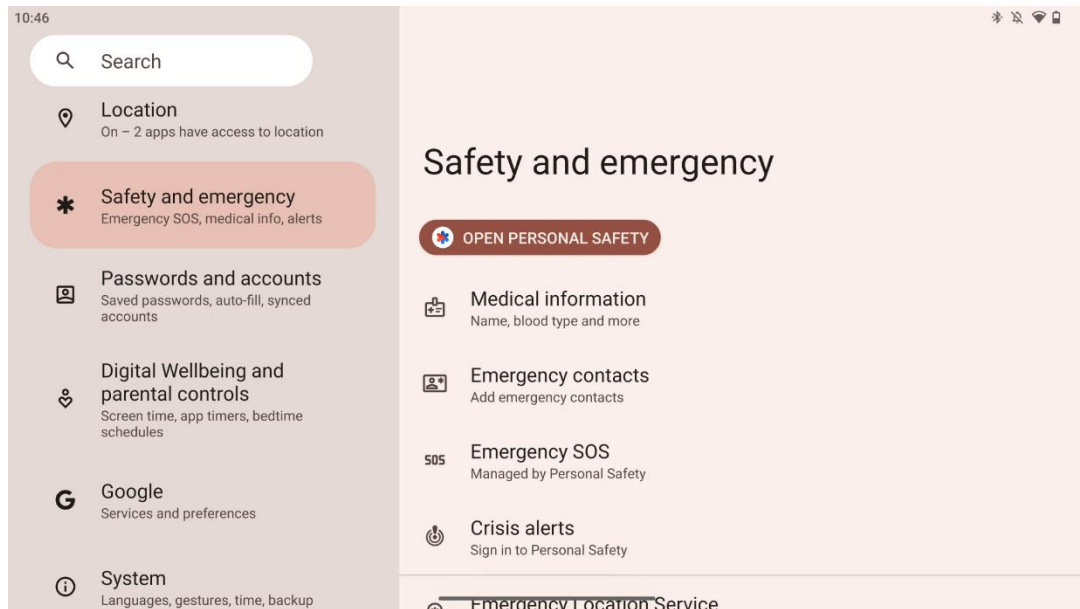

L'onglet Sécurité et Urgence de Thomson Go Plus est une fonction centralisée dans les paramètres de l'appareil, conçue pour aider les utilisateurs à se préparer aux urgences et à accéder à des outils de sécurité essentiels.

- **Informations médicales**
 - Conservez les informations essentielles telles que
 - Informations médicales (allergies, groupe sanguin, maladies, etc.)
 - Accessible directement à partir de l'écran de verrouillage pour les premiers intervenants.
- **Personnes à contacter en cas d'urgence**
 - Ajouter et gérer des contacts d'urgence.
- **SOS Urgence**
 - Appelez rapidement les services d'urgence en appuyant plusieurs fois sur le bouton d'alimentation.
 - Possibilité de partager votre position en temps réel et votre statut d'urgence avec des contacts présélectionnés.
- **Alertes de crise**
 - Recevez des notifications en cas d'événements de crise locaux ou mondiaux, tels que des catastrophes naturelles, des alertes gouvernementales, etc.
- **Services de localisation d'urgence (ELS)**
 - Aide les services d'urgence à vous localiser lors d'un appel ou d'un SMS aux numéros d'urgence locaux.
- **Alertes aux tremblements de terre**

- Fournit des alertes précoces sur les tremblements de terre à proximité en utilisant les données des capteurs de votre appareil.
- **Alertes de traqueurs inconnus**
 - Recevez des notifications si un traceur inconnu est détecté à proximité. Les alertes sont supprimées après 48 heures.

8.15 Mots de passe et comptes

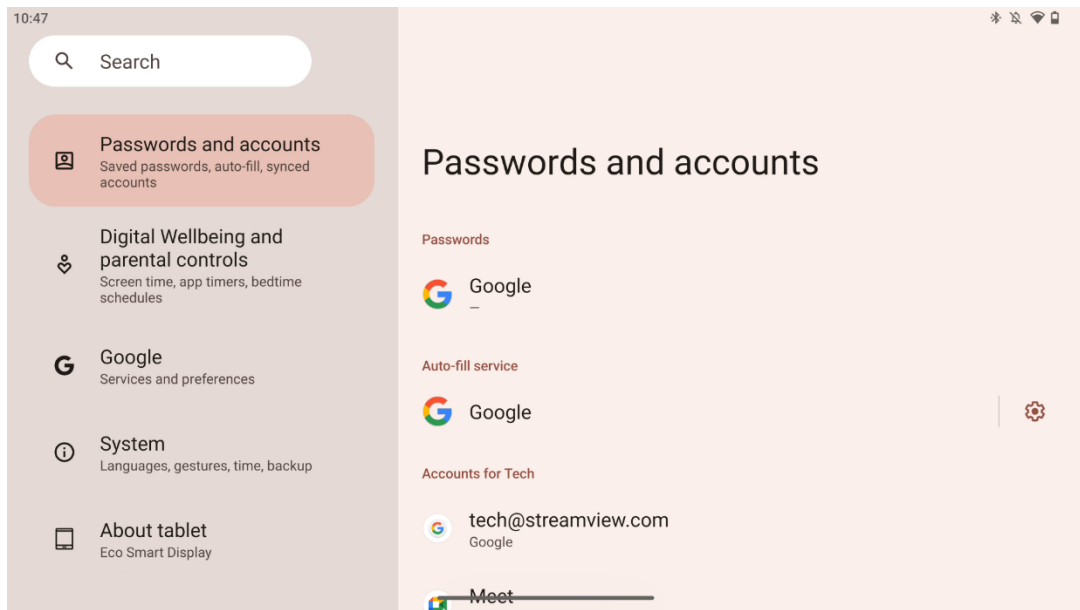

Dans Mots de passe et comptes, vous pouvez ajouter, afficher, modifier ou supprimer des comptes Google et leurs mots de passe. Il vous suffit d'appuyer sur le compte que vous souhaitez modifier et de suivre les instructions qui s'affichent à l'écran pour savoir comment modifier votre compte.

Vous pouvez activer ou désactiver la synchronisation automatique des apps, ce qui vous permet d'accéder à vos données sur n'importe quel appareil connecté.

8.16 Bien-être numérique et contrôle parental

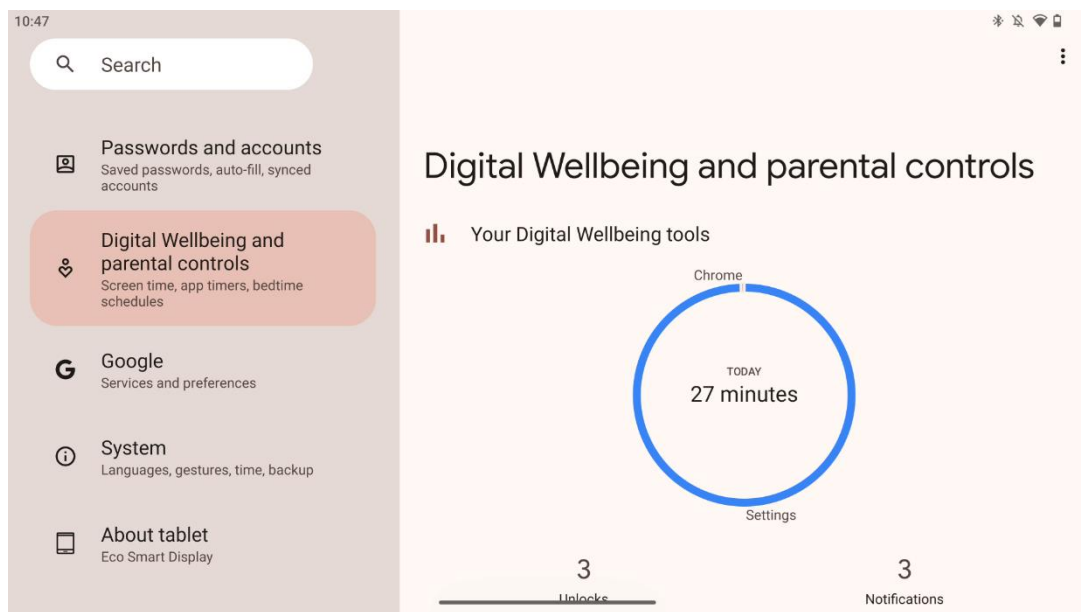

La section Bien-être numérique et contrôles parentaux des paramètres de Thomson Go Plus est conçue pour aider les utilisateurs à gérer le temps d'écran, à maintenir un équilibre sain dans l'utilisation des appareils et à définir des contrôles pour les enfants.

Le bien-être numérique fournit des outils et des informations pour vous aider à comprendre et à contrôler l'utilisation que vous faites de votre appareil. Les principales caractéristiques sont les suivantes :

- **Tableau de bord**
 - Afficher des statistiques d'utilisation détaillées, y compris :
 - Temps d'écran.
 - Utilisation de l'application.
 - Nombre de déverrouillages et de notifications reçus.
- **Limites de l'application**
 - Fixez des limites de temps pour les applications.
- **Mode nuit**
 - Se détendre pour mieux dormir :
 - Activation du mode niveaux de gris.
 - Activer la fonction "Ne pas déranger" pour faire taire les notifications.
 - Possibilité d'intégrer votre alarme ou de la programmer manuellement.
- **Mode de mise au point**
 - Mettez temporairement en pause les applications distrayantes pour rester concentré sur vos tâches.
- **Réduire les interruptions**
 - **Gérer les notifications** : paramétrer les notifications en fonction de vos préférences.

- **Ne pas déranger** : Ne recevez des notifications que pour les personnes et applications importantes.

8.17 Services Google

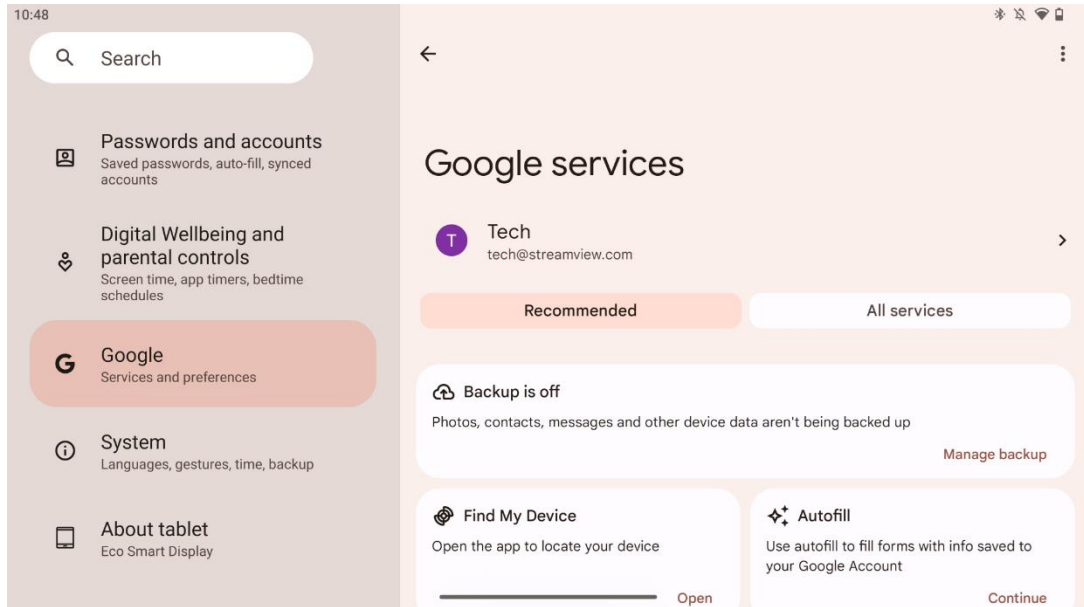

L'onglet Services Google du menu Paramètres de Thomson Go Plus permet d'accéder à une série de paramètres et d'outils liés à Google pour gérer votre compte, vos services et les fonctionnalités de votre appareil liées à l'écosystème de Google.

8.18 Système

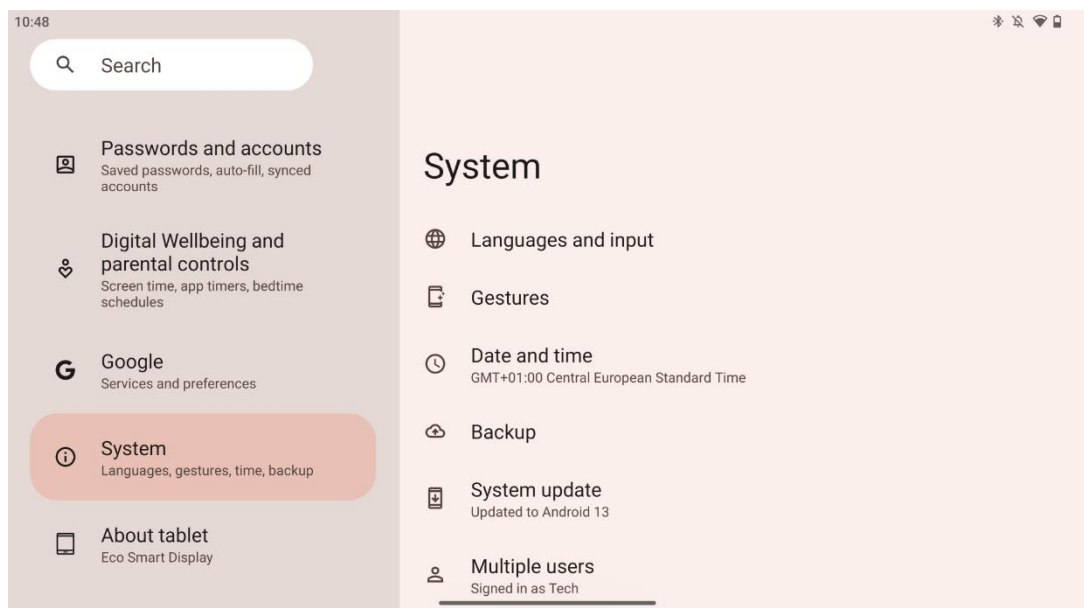

8.18.1 Langue et saisie

Langue préférée

- Langues : Sélectionnez votre langue préférée pour Thomson Go Plus.
- Langues des applications : Sélectionnez une langue pour chaque application installée. La langue de l'application peut différer de la langue du système.

Claviers

- Clavier à l'écran : Sélectionnez le clavier Google par défaut ou un autre clavier installé, disponible dans le Google Play Store.
- Clavier physique : Sélectionnez le clavier physique, qui peut être connecté via un câble USB ou Bluetooth, et configurez ses raccourcis.

Discours

- Entrée vocale : Sélectionnez la source de reconnaissance vocale et réglez ses paramètres.
- Reconnaissance sur l'appareil : Régler les paramètres de la reconnaissance vocale sur l'appareil.
- Synthèse vocale : Sélectionnez le moteur et la langue de votre choix, et réglez les paramètres de vitesse et de hauteur de la parole.

Outils

- Vérificateur orthographique : activer/désactiver le vérificateur orthographique, sélectionner le vérificateur orthographique par défaut et la langue préférée.
- Dictionnaire personnel : Ajoutez des mots à utiliser dans des applications telles que le correcteur orthographique.
- Vitesse du pointeur : Permet de régler la vitesse de déplacement du pointeur.

8.18.2 Gestes

Navigation dans le système

Sélectionnez le type de navigation préféré entre la navigation gestuelle et la navigation à 3 boutons. En outre, vous pouvez régler la sensibilité et activer ou désactiver l'invocation de l'application de l'assistant numérique.

Appuyer sur le bouton d'alimentation et le maintenir enfoncé

Sélectionnez une fonction, entre le menu d'alimentation et l'assistant numérique, et la sensibilité pour le bouton d'alimentation pressé et maintenu.

8.18.3 Date et heure

Le menu des paramètres Date & Heure du Thomson Go Plus vous permet de configurer la façon dont l'appareil gère les fuseaux horaires, les formats de date et la synchronisation de l'horloge. Il

garantit que votre appareil affiche la date et l'heure correctes en fonction de vos préférences ou de votre emplacement.

Réglage automatique de l'heure

- Règle automatiquement la date et l'heure en utilisant votre fournisseur de réseau.
- Synchronise l'horloge de votre appareil avec votre fuseau horaire actuel.

Date

- Ajuster manuellement la date actuelle si les réglages automatiques sont désactivés.

L'heure

- Réglez manuellement l'heure actuelle si vous n'utilisez pas les réglages automatiques.

Fuseau horaire automatique

- Détecte et met à jour automatiquement le fuseau horaire en fonction de votre localisation.
- Utilise le GPS, le Wi-Fi ou le réseau mobile pour la précision.

Fuseau horaire

- Choisissez manuellement un fuseau horaire spécifique si la détection automatique du fuseau horaire est désactivée.

Utiliser le format 24 heures

- Basculer entre le format 24 heures (par exemple, 14:30) et le format 12 heures avec AM/PM (par exemple, 2:30 PM).

Permet d'aligner les formats de date et d'heure sur les paramètres de langue et de région sélectionnés.

8.18.4 Sauvegarde

La fonction de sauvegarde de Thomson Go Plus permet de s'assurer que vos données importantes sont sauvegardées en toute sécurité sur votre compte Google. Elle vous permet de restaurer ces données lorsque vous changez d'appareil ou lorsque vous récupérez des données après une réinitialisation.

Ici, vous pouvez voir la disponibilité du stockage en nuage pour votre sauvegarde et activer la sauvegarde automatique.

Remarque : La sauvegarde n'est disponible que lorsque le Smart Display est connecté à un réseau Wi-Fi.

Dans les détails de la sauvegarde, vous pouvez sélectionner les données spécifiques relatives aux applications installées, aux photos et vidéos, aux paramètres de l'appareil et aux données du compte Google que vous souhaitez sauvegarder.

8.18.5 Mise à jour du système

En cliquant sur cet onglet, Thomson Go Plus recherchera automatiquement la dernière mise à jour disponible. Si une mise à jour est disponible, la brève description de la mise à jour s'affiche et vous demande de confirmer l'installation de la mise à jour. Si vous ne souhaitez pas installer la dernière mise à jour, ignorez simplement le message et revenez au menu précédent.

8.18.6 Utilisateurs multiples

Dans cette partie du menu, vous pouvez activer ou désactiver les utilisateurs multiples sur le Smart Display. Lorsqu'il est désactivé, seul un utilisateur principal peut utiliser l'appareil. Lorsque plusieurs utilisateurs sont autorisés, jusqu'à 12 utilisateurs peuvent être ajoutés à l'appareil.

Vous pouvez également ajouter un compte d'invité. Une fois que l'invité a terminé sa session d'utilisation et qu'il a quitté le mode invité, toutes les informations qui s'y rapportent sont supprimées. Vous pouvez désactiver la suppression automatique des données de l'invité.

En activant l'option "Ajouter des utilisateurs à partir de l'écran de verrouillage", vous permettez à toute personne ayant accès au Smart Display d'ajouter des utilisateurs.

8.18.7 Options de réinitialisation

Le menu Options de réinitialisation du Thomson Go Plus fournit des outils pour réinitialiser des paramètres spécifiques ou l'ensemble de l'appareil, ce qui permet de résoudre les problèmes ou de préparer le téléphone pour un nouvel utilisateur.

Les options disponibles sont les suivantes :

- Réinitialiser les paramètres Wi-Fi, mobiles et Bluetooth.
- Réinitialiser les préférences de l'application.
- Effacer toutes les données (réinitialisation d'usine).

Après avoir réinitialisé les paramètres Wi-Fi, mobiles, Bluetooth ou les préférences de l'application, vous devrez saisir à nouveau les informations requises ou les données d'identification du compte.

Remarque : La réinitialisation de l'appareil aux paramètres d'usine vous fera perdre toutes les informations qu'il contient.

8.18.8 À propos de

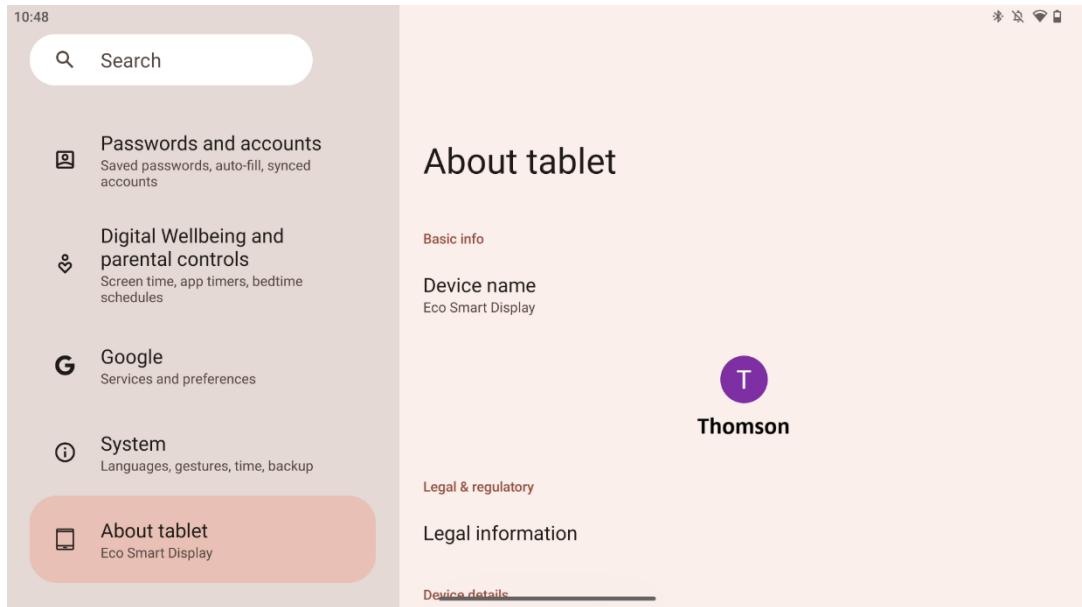

La section À propos de la tablette d'une tablette Android fournit des informations essentielles sur le matériel, les logiciels et les détails juridiques de l'appareil. Il s'agit d'une zone centralisée permettant de consulter les spécifications du système, de vérifier les mises à jour et de gérer les paramètres liés à l'appareil.

9 Dépannage

Symptôme	Solution
L'écran n'affiche rien, il n'y a pas de son et l'indicateur ne s'allume pas.	Vérifier si le produit a été mis tension. Vérifier si le cordon d'alimentation a été branché.
Le produit s'éteint soudainement.	Il est possible que la batterie interne soit épuisée ; veuillez brancher le cordon d'alimentation. Vérifiez si la touche [ON/OFF] de la base est en position OFF. Vérifier si la fonction d'arrêt automatique est activée à l'heure programmée. En cas de surchauffe de la batterie, le produit s'éteint automatiquement par mesure d'autoprotection.
Il n'y a pas de signal lorsqu'un appareil HDMI externe est connecté.	Appuyez sur la touche [ON/OFF] pour redémarrer le produit. Rebranchez le câble HDMI. Lorsque le produit est allumé, redémarrez l'appareil HDMI.
Il n'y a pas de son.	Régler le volume à un niveau adéquat.
Le réseau ne peut pas être connecté	Demandez à l'administrateur des adresses IP disponibles et les autres paramètres. Vérifier si le câble réseau est connecté normalement. Consulter le fournisseur de services réseau.
Le réseau est très lent lors de la lecture de vidéos en ligne	Veillez augmenter la largeur de bande de votre réseau. Veillez essayer d'autres adresses VOD pour obtenir de meilleures ressources.
Le produit se bloque, tombe en panne ou ne peut pas être utilisé.	Appuyez sur le bouton [ON/OFF] de la base pour l'éteindre. Redémarrage après 1 à 2 minutes.

10 Spécifications techniques

32UE5M45	
Tension de fonctionnement	100-240 V, 50-60 Hz
Spécifications de l'adaptateur CC (sortie)	19 V/4.74A, 90.06W
Audio (DTS HD)	non
Puissance de sortie audio	2 x 3
Consommation électrique (W)	90
Consommation d'énergie en veille (W)	< 0,5
Poids avec support (Kg)	19.2
Dimensions du téléviseur LxLxH (avec support) (mm)	731x426x1332
Affichage	32"/81 cm
Résolution de l'écran	3840x2160
Informations sur la batterie	Batterie au lithium-ion 9000mAh, 11.1V, 94.3Wh

10.1 Restrictions

Destiné à une utilisation à l'intérieur.

10.2 Licences

Sous réserve de modifications. En raison de la recherche et du développement continus, les spécifications techniques, la conception et l'apparence des produits peuvent changer. Android, Google, Google Play, Android TV, Google Cast, YouTube et d'autres marques sont des marques commerciales de Google LLC. L'assistant Google n'est pas disponible dans certaines langues et certains pays. La disponibilité des services varie selon le pays et la langue. Netflix est une marque déposée de Netflix, Inc. L'abonnement à Netflix est obligatoire. La disponibilité de la 4K Ultra HD dépend de votre Netflix, de votre service Internet, des capacités de votre appareil et de la disponibilité du contenu. Apple TV est une marque déposée d'Apple Inc. aux États-Unis et dans d'autres pays et régions. Abonnement Disney+ requis, voir les conditions sur <https://www.disneyplus.com>. ©2025 Disney et ses entités liées. ©2025 Amazon.com, Inc. ou ses filiales. Amazon, Prime Video et toutes les marques associées sont des marques commerciales d'Amazon.com, Inc. ou de ses filiales. Les frais d'adhésion à Amazon Prime ou à Prime Video s'appliquent. Voir primevideo.com/terms pour plus de détails. Wi-Fi est une marque déposée de Wi-Fi Alliance®. Les termes HDMI et HDMI High-Definition Multimedia Interface, ainsi que le logo HDMI sont des marques commerciales ou des marques déposées de HDMI Licensing Administrator, Inc. aux États-Unis et dans d'autres pays. Fabriqué sous licence de Dolby Laboratories. Dolby, Dolby Audio et le symbole du double D sont des marques commerciales de Dolby Laboratories Licensing Corporation. Tous les droits sont réservés. Tous les noms de produits sont des marques commerciales ou des marques déposées de leurs propriétaires respectifs. ©2025 StreamView GmbH, Franz-Josefs-Kai 1, 1010 Vienne, Autriche, contact@streamview.com. Ce produit a été fabriqué et vendu sous la responsabilité de

StreamView GmbH. THOMSON et le logo THOMSON sont des marques commerciales utilisées sous licence par StreamView GmbH - pour plus d'informations, voir www.thomson-brand.com.