

THOMSON



tv.mythomson.com



[tv.mythomson.com/
en/Support/FAQs/](https://tv.mythomson.com/en/Support/FAQs/)

SMART TV

VACIB

Televizorun quraşdırılması və işləmədən əvvəl zəhmət olmasa bu kitabçanı diqqətlə oxuyun. Daha sonra istinad üçün bu kitabçanı əllə saxlayın.

Məzmun

1	Təhlükəsizlik haqqında məlumat.....	6
1.1	Məhsul üzərində işarələr.....	7
1.2	Xəbərdarlıq.....	7
1.3	Divar montaj xəbərdarlıqları.....	8
1.4	Ab-nin sadələşdirilmiş konformasiya bəyannaməsi	8
1.5	Proqramlar və performans	9
1.6	Verilənlərin qorunması.....	9
2	Giriş və ayaq/stand quraşdırma	9
2.1	Unpacking	9
2.2	Quraşdırma	11
3	TV düymələri və bağlantıları.....	12
3.1	TV düyməsi.....	13
3.2	Bağlan	14
4	Uzaqdan İdarə	15
5	TV-nin quraşdırılması.....	16
5.1	Televizorunuzu təyin edin.....	16
5.2	Connect antenna və güc.....	16
6	Başlanğıc qurğu.....	17
6.1	Bluetooth remote-ləri cütləşdirək	17
6.2	Dil seçimi.....	17
6.3	TV qurupu seçimi.....	18
6.4	Google TV-nin qurulması	19
6.4.1	Google Home App ilə qurun.....	19
6.4.2	Tv-də qurulan	20
6.4.3	Google hesabınızla imza atın	20
6.4.4	Google Xidmətlərin Şərtləri	20
6.4.5	Google xidmətlərini və xüsusiyyətlərini təsdiq və ya rədd et	21

6.4.6	Abunəliklərinizi seçin.....	22
6.4.7	Region və ya ölkə seçimi.....	22
6.4.8	Disclaimer.....	23
6.5	Əsas tv qurun.....	23
6.5.1	Wi-Fi şəbəkənizi seçin.....	24
6.5.2	Region və ya ölkə seçimi.....	24
6.5.3	Disclaimer.....	24
6.6	Valideyn nəzarəti.....	25
7	Kanal quraşdırılması.....	25
7.1	Tunqr tərzii.....	26
7.1.1	Antena.....	26
7.1.2	Kabel.....	27
7.1.3	Peyk.....	28
8	Qurğuları yoxla.....	34
9	Ana səhifə ekranı.....	35
9.1	Google hesabı.....	36
9.2	Proqramlar.....	37
9.3	Kitabxana.....	37
9.4	Google TV axtarışı.....	38
9.5	Bildiriş.....	39
10	Qurğular.....	39
10.1	Cihaz adınızı təyin edin.....	40
10.2	Kanallar və girişlər.....	41
10.2.1	Kanallar.....	41
10.2.2	Xarici Girişlər.....	54
10.3	Displey və Səs.....	56
10.3.1	Şəkil.....	56
10.3.2	Ekran.....	57
10.3.3	Səs.....	57
10.3.4	Audio Çıxış.....	57
10.4	Şəbəkə və İnternet.....	58
10.4.1	Wi-Fi On/Off.....	58

10.4.2	Mövcud Wi-Fi şəbəkəsini seçin	59
10.4.3	Digər seçimlər	59
10.4.4	Ethernet seçimləri	59
10.5	Hesablar və imza	59
10.6	Gizlilik	60
10.7	Proqramlar	61
10.8	Sistem	61
10.8.1	Əlçatanlıq	62
10.8.2	Haqqında	62
10.8.3	Tarix və Zaman	63
10.8.4	Dil	63
10.8.5	Klaviatura	63
10.8.6	Ambar	63
10.8.7	Mülayim Mod	63
10.8.8	Güc və Enerji	64
10.8.9	At	64
10.8.10	Google	64
10.8.11	Sistem səsləri	64
10.8.12	Televiziya	64
10.8.13	Sistemin çalışma vaxtı	65
10.8.14	Yenidən başlat	65
10.9	Uzaqdan və Aksesuarlar	65
10.10	Yardım və geribildirim	66
11	Canlı TV	66
11.1	Kanallar Menyu	67
11.1.1	Proqram Bələdçisi	67
11.1.2	Yeni kanallar mövcuddur	68
11.2	TV Seçimləri	69
11.2.1	Altyazı dili	69
11.2.2	Sevimli Əlavə Et	70
11.2.3	Sevimlini Sil	73
11.2.4	Sevimliləri Aç	74

11.2.5	Səs dili.....	75
11.2.6	Kanal Seçimləri.....	75
12	Multimedia Player App.....	79
13	Problem Həlli.....	80
14	Texniki spesifikasiyalar	81
14.1	Məhdudiyyətləri	84
14.2	Lisensiyalar	84

1 Təhlükəsizlik haqqında məlumat



Kəskin hava şəraitində (fırtınalar, şimşəklər) və uzun hərəkətsizlik dövrlərində (bayram günləri gedir) əsaslardan qoyulmuş televizorun əlaqəsi kəsilir.

Əsaslar plug- televizorun əsaslardan kəsilməsi üçün istifadə olunur və buna görə də o, asanlıqla işlənilməlidir. Əgər televizorun əsaslardan elektrikle əlaqəsi kəsilməzsə, televizorun dayanma rejimində olmasına və ya söndürülməsinə baxmayaraq, cihaz yenə də bütün vəziyyətlər üçün güc çəkəcək.

Qeyd: Əlaqəli xüsusiyyətlərin işə salınmasında ekranda olan təlimatlara əməl edin.

Vacibdir. Zəhmət olmasa, tv-ni quraşdırmazdan və ya işləməzdən əvvəl bu təlimatları tam oxuyun.

XƏBƏRDARLIQ

Bu cihazdan nəzarətsiz istifadə etməyə qadir / təcrübəli şəxslər (o cümlədən uşaqlar) istifadə etmək üçün nəzərdə tutulmuşdur. Əgər onların təhlükəsizliyinə cavabdeh olan şəxs tərəfindən cihazın istifadəsi ilə bağlı onlara nəzarət və ya təlimat verilməmişsə.

- Bu televizordan dəniz səviyyəsindən 2000 metr yüksəklikdə, quru yerlərdə və orta və ya tropik iqlimə malik bölgələrdə istifadə edin.
- Televiziya dəsti məişət və buna bənzər ümumi istifadə üçün nəzərdə tutulsa da, ictimai yerlərdə də istifadə oluna bilər.
- Ventilyasiya məqsədi ilə televizor ətrafında ən azı 10 santimetr sərbəst yer saxlayın.
- Ventilyasiyanı əşyalarla, məsələn, qəzet, masa örtüyü, pərdə və s. kimi əşyalarla örtmək və ya onların qarşısını almaqla mane olmaq olmaz.
- Power Cord plug asanlıqla ərişilən olmalıdır. Televizor, mebel və s. elektrik ipinin üzərinə qoymayın. Zədələnmiş güc ipi/plug yanğına səbəb ola bilər və ya elektrik şok verə bilər. Güc ipini plug ilə həll edin, güc ipini dartaraq televizoru çıxarmayın. Heç vaxt nəm əllərlə güc ipi/plug toxunmayın, çünki bu qısa dövrə və ya elektrik şok səbəb ola bilər. Heç vaxt güc ipində düyün düzəltmə və ya başqa iplərlə bağlama. Zədələndikdə onu əvəz etmək lazımdır, bunu yalnız müvafiq şəxslər etməlidir.
- Televizorun mayelərin damlaması və ya səpməsi ilə məşğul olma və maye ilə doldurulmuş əşyaları televizorda və ya televizorda (məs., unitazın üstündəki rəflərdə) vaza, fincan və s. yerləşdirmə.
- Televizoru birbaşa günəş işığına məruz qoymayın və televizorun yuxarı hissəsində və ya yaxınlığında yandırma şamı kimi açıq alovlar yerləşdirməyin.
- Televizor dəstinin yaxınlığında elektrik qızdırıcıları, radiatorlar və s. kimi heç bir istilik mənbəyi yerləşdirməyin.
- Televizorları döşəməyə və ya meyilli səthlərə qoymayın.
- Boğma təhlükəsindən qaçmaq üçün plastik kisələri körpələr, uşaqlar və ev heyvanlarından uzaq tutun.

- Stendi televizora diqqətlə yapışdırın. Əgər stend vidalarla təmin olunubsa, televizorun tilsikləməsinin qarşısını almaq üçün vidaları möhkəm sıxın. Əqrəbləri həddən artıq sıxmayın və stend kauçuklarını düzgün şəkildə montaj etməyin.
- Batareyaları odda və ya təhlükəli və ya alovlu materiallarla qovmayın.

XƏBƏRDARLIQ

- Batareyalar günəş şüaları, yanğın və ya buna bənzər həddən artıq istiyə məruz qalmamalıdır.
- Qulaqcıq və ya qulaqlıqların həddən artıq səs təzyiqi eşitmə qabiliyyətinin itməsinə səbəb ola bilər.

HƏR ŞEYDƏN ÜSTÜN - Heç kimə, xüsusilə uşaqlara icazə verməyin ki, ekranı itələsin və ya vursun, hər hansı bir şeyi deşiklərə, slotlara və ya işdə başqa açılışlara itələsin.

1.1 Məhsul üzərində işarələr

Məhsulun üzərində məhdudiyyətlər və ehtiyat hissələri və təhlükəsizlik təlimatları üçün marker kimi aşağıdakı simvollardan istifadə olunur. Hər bir izah məhsulun yalnız bir-biri ilə bağlı işarələr daşdığı yerlər nəzərə alınmalıdır. Təhlükəsizlik səbəbləri ilə bu cür məlumatlara diqqət yetirin.



II sinif Avadanlıq. Bu cihaz elə tərtib olunub ki, elektrik yer kürəsinə təhlükəsizlik əlaqəsi tələb etmir.



Bu işarə onu göstərir ki, bu məhsul bütün Avropa Birliyi üzrə digər məişət tullantıları ilə atılmamalıdır. Xahiş edirik, maddi resursların davamlı yenidən istifadəsinin təşkili üçün onu məsuliyyətlə emal edin. İstifadə etdiyiniz cihazı geri qaytarmaq üçün geri qaytarma və toplama sistemlərindən istifadə edin və ya məhsulun alındığı satıcı ilə əlaqə saxlayın.

1.2 Xəbərdarlıq

Kimyəvi yandırma təhlükəsinə görə batareyanı qəbul etməyin. Bu məhsul və ya məhsulla təmin olunan aksesuarlarda sikkə/düym hüceyrə batareyası ola bilər. Əgər sikkə/düym hüceyrə batareyası udulursa, bu, cəmi 2 saat ərzində güclü daxili yanıqlara səbəb ola bilər və ölümə səbəb ola bilər.

Yeni və işlənmiş batareyaları uşaqlardan uzaq tutun. Əgər batareya kompartimenti təhlükəsiz bağlanmırsa, məhsuldan istifadəni dayandırın və uşaqlardan uzaq tutun.

Əgər batareyaların udulmuş və ya bədənin hər hansı bir hissəsinə yerləşdirilə biləcəyini düşünürsünüzsə, dərhal tibbi yardım axtarın.

Televizorun düşməsi nəticəsində ciddi xəsarət və ya ölüm ola bilər. Bir çox xəsarətlərdən, xüsusilə də uşaqlara qarşı aşağıdakı kimi sadə ehtiyat tədbirləri görməklə qaçmaq olar:

- ALWAYS televizorun istehsalçısının tövsiyə etdiyi kabin və stendlərdən və ya montaj metodlarından istifadə edin.

- TELEVIZORA təhlükəsiz şəkildə dəstək olacaq mebellərdən həmişə istifadə edin.
- TELEVIZORUN dayaq mebellərinin kənarının üstünü aşmamasına həmişə əmin olun.
- UŞAQLARI televizora və ya onun idarə etdiyi yerə çətdirməyə üçün mebellərə çıxmağın təhlükəli olduğunu həmişə öyrədin.
- TELEVIZORA qoşulmuş ip və kəbelləri həmişə edin ki, onları dartmaq, dartmaq və ya yaxalamaq mümkün olmasın.
- HEÇ VAXT televizorları qeyri-sabit yerə qoymayın.
- TELEVIZORU həm mebelləri, həm də televizoru münasib yerə lövbərləmədən hündür mebellərə (məsələn, kasa və ya kitab ləvazimatı) qoymayın.
- TELEVIZORA televizorun və ya digər materialların üzərində heç vaxt yer verməyin.
- HEÇ VAXT uşaqları dırmaşmağa təhrik edən əşyaları, məsələn, oyuncaqları və uzaqdan idarə olunan əşyaları televizorun və ya televizorun üstündəki mebellərin üstünə qoymayın.
- Bu avadanlıqlar yalnız hündürlüklərdə ≤ 2 m-də montaj üçün yararlıdır.

Əgər mövcud olan televiziya dəsti saxlanılacaq və başqa yerə köçürüləcəksə, yuxarıda göstərilənlərlə eyni nəzərlər tətbiq olunmalıdır.

2000-ci ildə 1000-dən çox televiziya və televiziya yayımı sistemi ilə təchiz olunmuş qurğuda yanğın təhlükəsi yarana bilər. Buna görə də televiziya yayım sisteminə bağlantı müəyyən tezlik aralığından (qalvanik izoxator) aşağıda elektrik təcridini təmin edən cihaz vasitəsilə təmin olunmalıdır.

1.3 Divar montaj xəbərdarlıqları

- Televizorunuzu divara mindirməzdən əvvəl təlimatları oxuyun.
- Divara qoyulmuş kit seçimidir. Televizorunuzla təmin edilməsə, onu yerli satıcınızdan əldə edə bilərsiniz.
- Televizorun tavana və ya divara söykənmiş divara quraşdırılmasın.
- Göstərilən divar montaj vidaları və digər aksesuarlar istifadə edin.

Televizorun düşməsinin qarşısını almaq üçün divara bərkidilən vidaları möhkəm sıxın. (Ya Allah!) Ücretlərə (heç bir şeydə) üstün olma!

Bu istifadəçi kitabçasındaki rəqəmlər və illüstrasiyalar yalnız istinad üçün verilir və faktiki məhsul görünüşündən fərqlənə bilər. Məhsul dizaynı və spesifikasiyaları qeyd edilmədən dəyişdirilə bilər.

1.4 Ab-nin sadələşdirilmiş konformasiya bəyannaməsi

Hereby, StreamView GmbH bəyan edir ki, radio avadanlıq növü məhsul qurğusu Smart TV Direktiv 2014/53/EU ilə yerinə yetirir.

1.5 Proqramlar və performans

Yükləmə sürəti internet bağlantınızdan asılıdır. Ola bilsin, bəzi proqramlar ölkənizdə və ya regionunuzda yoxdur. Netflix seçilmiş ölkələrdə mövcuddur: <https://help.netflix.com/node/14164> Streaming üzvlük tələb olunur. Daha çox məlumat www.netflix.com. Google Assistant üçün dilin mövcudluğu Google Voice Search dəstəyindən asılıdır.

1.6 Verilənlərin qorunması

Tətbiq provayderləri və xidmətlərin provayderləri texniki məlumatları və əlaqəli məlumatları toplayıb istifadə edə bilirlər, o cümlədən, lakin bu cihaz, sistem və tətbiq proqramları və periferiklər haqqında texniki məlumatlarla məhdudlaşmır. Onlar bu cür məlumatlardan məhsulların təkmilləşdirilməsi və ya şəxsən sizi tanıtmayan xidmət və texnologiyalar təqdim etmək üçün istifadə edə bilirlər. Bundan əlavə, artıq cihazda təqdim olunan və ya məhsulu aldıqdan sonra sizin tərəfindən quraşdırılmış bəzi üçüncü tərəf xidmətləri şəxsi məlumatlarınızla qeydiyyatdan keçmək istəyə bilər. Bəzi xidmətlər əlavə xəbərdarlıq etmədən şəxsi məlumatları toplaya bilər. StreamView GmbH üçüncü tərəf xidmətləri tərəfindən məlumatların qorunmasının mümkün pozulmasına görə məsuliyyətə cəlb edilə bilməz.

2 Giriş və ayaq/stand quraşdırma

Məhsulumuzu seçdiyiniz üçün təşəkkür edirik. Tezliklə yeni televizorunuzdan zövq alacaqsınız. Zəhmət olmasa, bu təlimatları diqqətlə oxuyun. Onlarda televizorunuzdan ən yaxşılardan əldə etməyinizə, təhlükəsiz və düzgün quraşdırma və əməliyyatınızı təmin etməyinizə kömək edəcək vacib məlumatlar var.

2.1 Unpacking

Ayaqları/durmağı və televizoru yığmadan çıxarın və ayaqları masaya və ya digər hətta səthə qoyun.

- Televizorun çəkisini dəstəkləyə bilən yastı və möhkəm masadan və ya buna bənzər hətta səthdən istifadə edin.
- Televizorun ekran paneli üzərində tutma.
- Televizorun cızılmaması və ya sındırılmaması üçün yoxlayın.
- Ayaqlar sol və sağdan işarələnir.

Mərkəzi Swivel Stand ilə modellər

1 43" - 55"

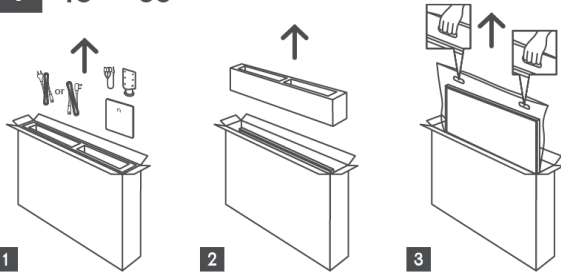

1 65" - 75" 

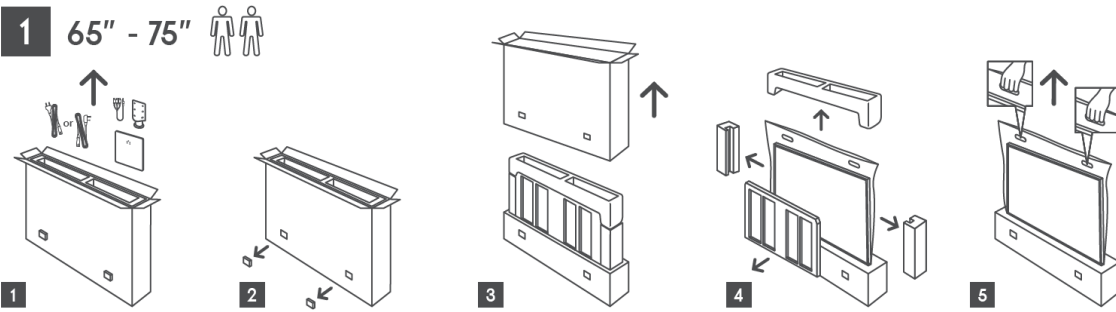

Yan ayaqları olan modellər

1 43" - 55"

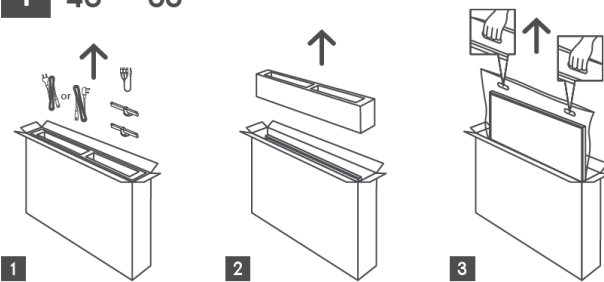

1 65"-85" 

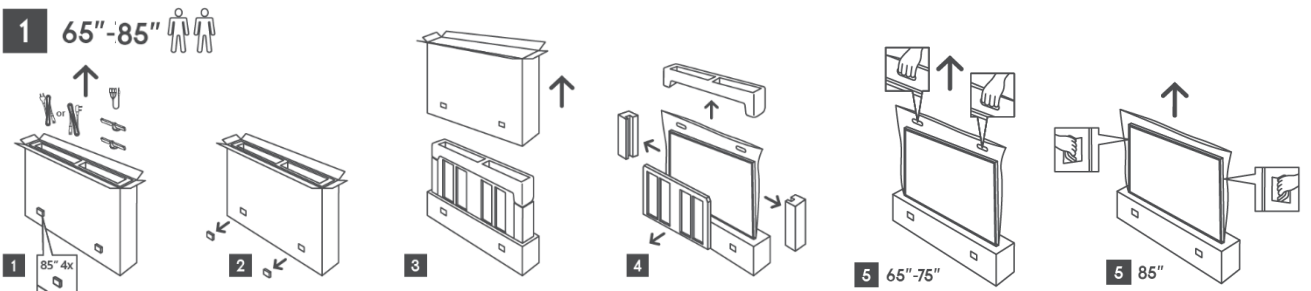

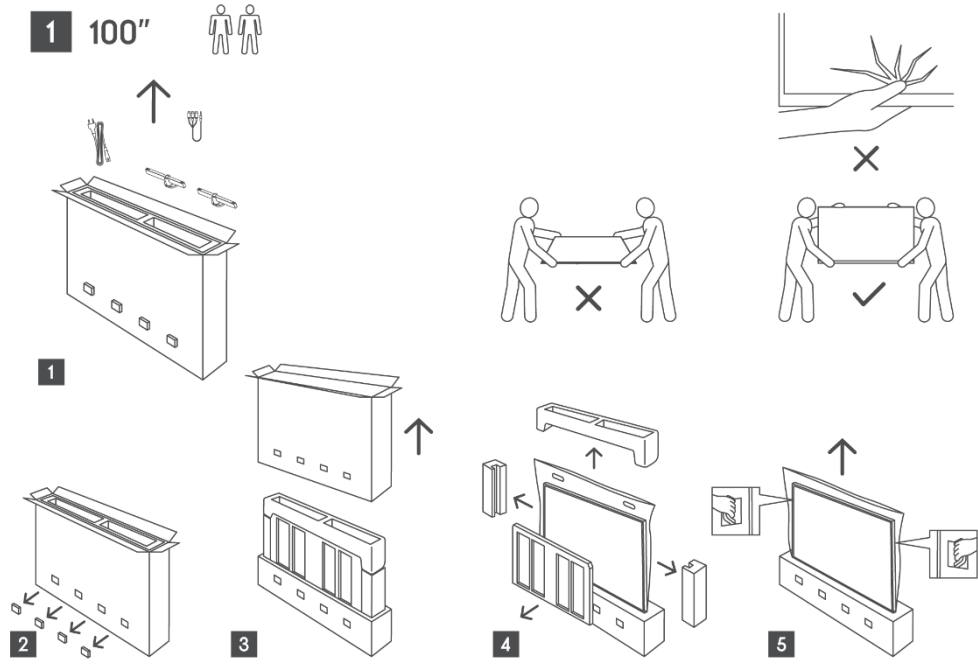

2.2 Quraşdırma

Bütün şəkillər yalnız istinad üçündür. Daha ətraflı məlumat üçün məhsulun özünə və qutunun içində olan QIG-yə müraciət etməyiniz xahiş olunur.

Mərkəzi Swivel Stand ilə modellər

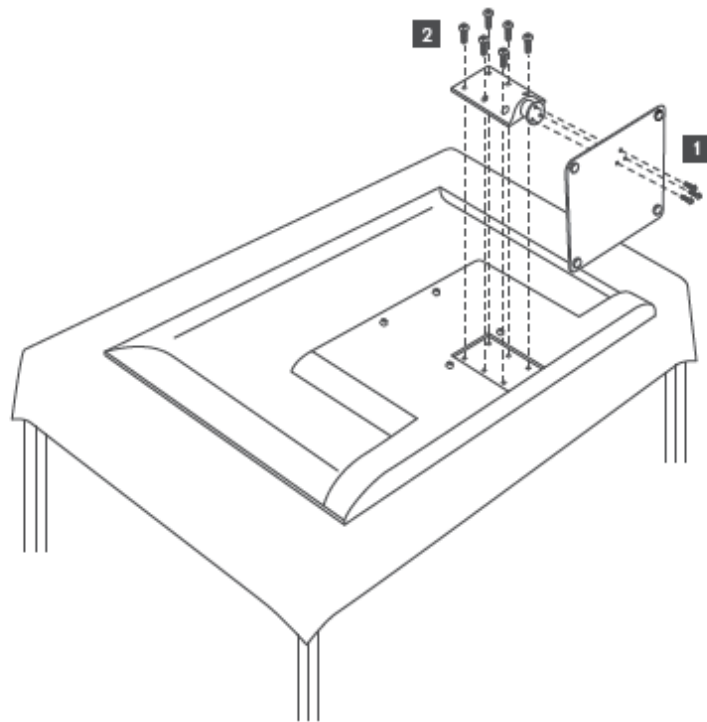

Yan ayaqları olan modellər

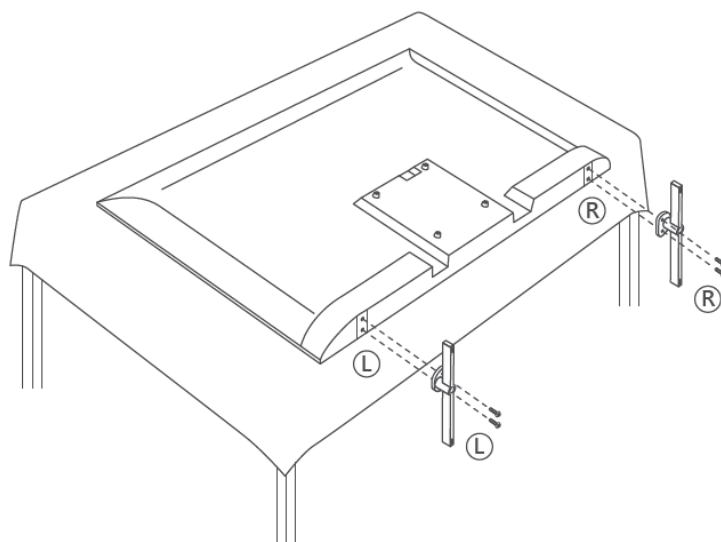

Televizorunuz VESA uyğun divar mount mötərizəsi üçün hazırlanmışdır. Bu sizin televizorunuzla təmin olunmayıb. Təvsiyə olunan divar montaj mötərizəsi almaq üçün yerli alverçinizlə əlaqə saxlayın.

Divar montaj mötərizə quraşdırılması üçün holes və ölçüləri:

	W (mm)	H (mm)	D (mm)	L (mm)
43"	200	200	6 (M6)	8
50"	200	200	6 (M6)	8
55"	200	200	6 (M6)	10
65"	200	200	6 (M6)	10
75"	200	200	6 (M6)	10
85"	200	200	6 (M6)	10
100"	800	400	8(M6)	12

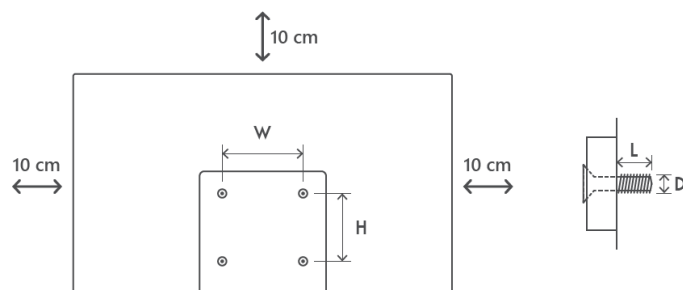

3 TV düymələri və bağlantıları

Ehtiyat:



Əgər bir cihazı televizora bağlamaq istəyirsinizsə, hər hansı bir əlaqə qurmazdan əvvəl həm televizorun, həm də cihazın söndüyünü yoxlayın. Əlaqə bitdikdən sonra vahidləri söndürüb istifadə edə bilərsiniz.



HDMI, USB terminallarına toxunmayın və ya yaxın olun. USB əməliyyat rejimində olarkən elektrostatik boşalmanın bu terminalları narahat etməməsinin qarşısını alın. Yoxsa bu, televizorun fəaliyyətini dayandırmasına və ya anormal statusa səbəb olmasına səbəb olacaq.

Qeyd:

Limanların faktiki mövqeyi və sazlanması modeldən modelə fərqli ola bilər.

3.1 TV düyməsi

Tv-nin dəqiq görünüşü, o cümlədən loqo yerləşdirilməsi və çərçivəsi tv modeli ilə fərqlənir. Zəhmət olmasa, bu misallardan yalnız istinad kimi istifadə edin.

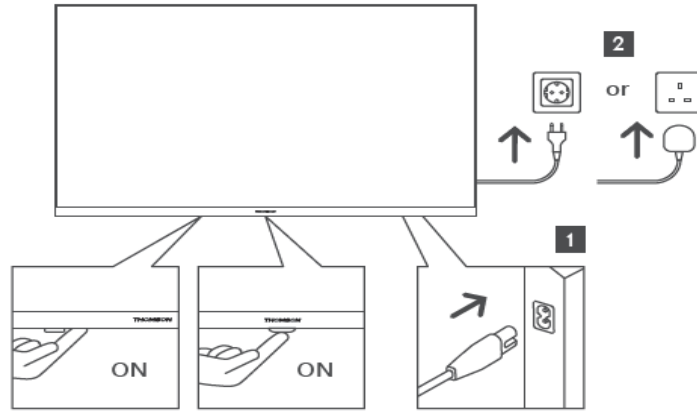

Televizoru söndürmək / söndürmək üçün bu düyməni standby rejimində basın.

3.2 Bağlan

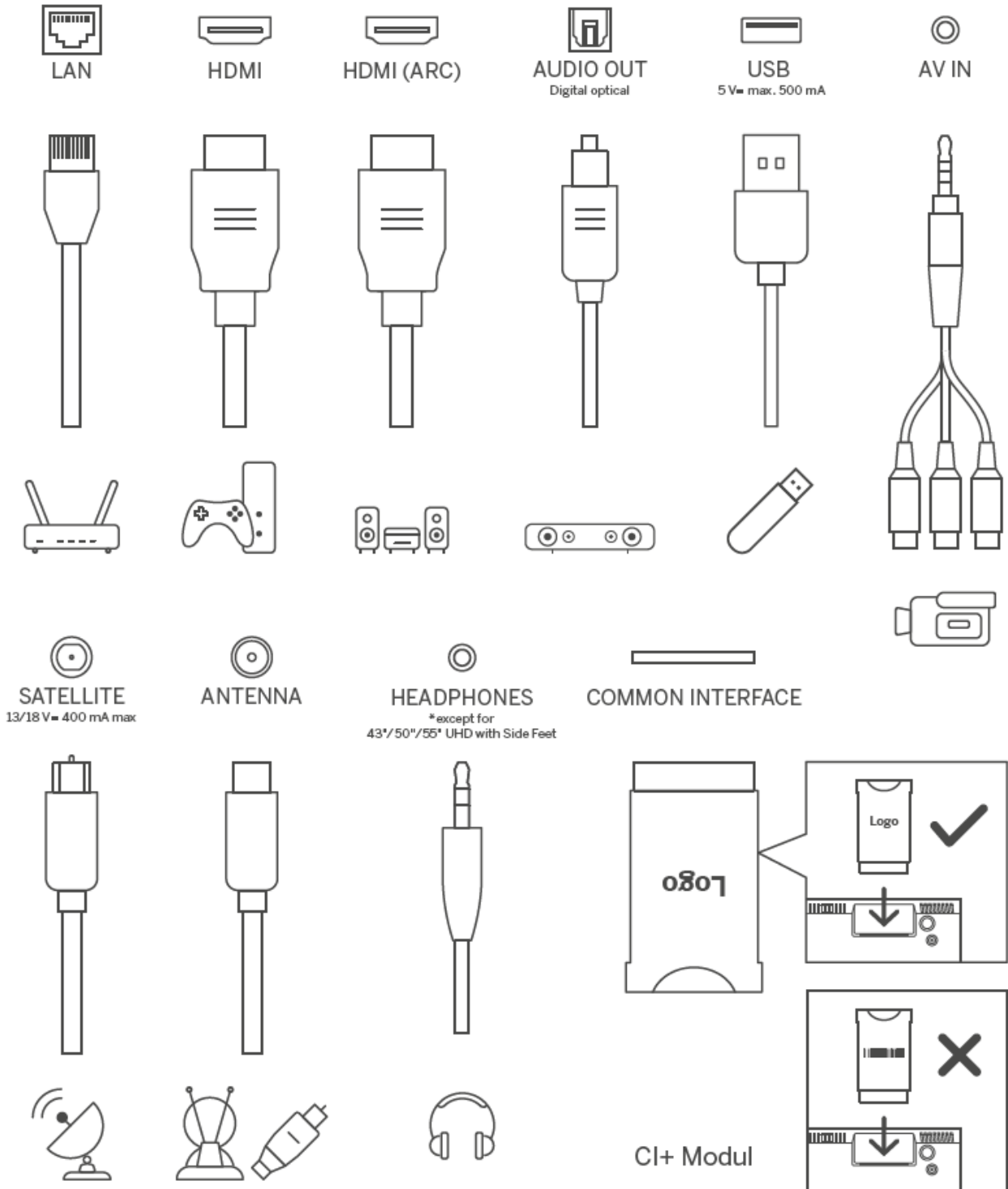

4 Uzaqdan İdarə

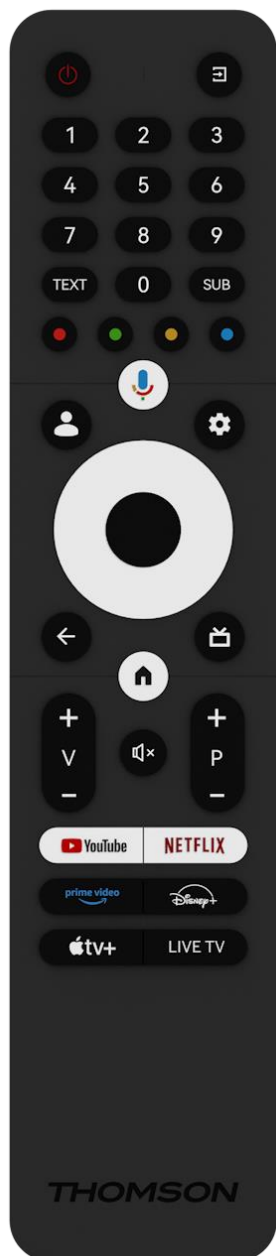

	Güc düyməsi/Standby: Cəld Standby / Standby / On
	Mənbə/Giriş: TV-nin giriş-çığışlarını seçin
0-9	Numerik düymələr: Canlı TV rejimində kanalı keçin, ekrandakı mətn qutusuna nömrə və ya hərf daxil edin
TEXT	Açıq və yaxın teletext (Live TV rejimində mövcud olan yerlərdə)
SUB	Alt yazıları söndür və söndür (mövcud olduğu yerdə)
	Rəngli Düymələr: Rəngli düymə funksiyaları üçün ekranda təlimatlara əməl edin
	Mikrofon: Google Assistant-i aktivləşdirin
	Profil Switch: Çoxlu Google profilləri arasında keçid
	Qurğular: Canlı TV Ayarları menyusunu (Canlı TV rejimində), səs və şəkil kimi mövcud olan sazlama variantlarını nümayiş etdir
	Yön düymələri: Menyuları istiqamətləndirmək, variantları təyin etmək, fokusunu və ya kursoru hərəkət etdirmək və s. Sağ və ya Sola basdıqda alt səhifələri Live TV-Teletext rejimində nümayiş etdirmək. Ekrandakı təlimatlara əməl edin
	OK: Seçimləri təsdiq edin, alt menyulara daxil olun, kanal siyahısına baxın (Live TV rejimində). Uzaqdan idarəetmənin arxa işığını söndürmək üçün 5 saniyə basın/söndürün
	Back/Return: Əvvəlki menyu ekranına qayıtmaq, bir addım geri getmək, pəncərələri bağlamaq, teletext bağlamaq (Live TV-Teletext rejimində). Multimediya fayllarının playback-dan çıxın və MMP(Multi Medi Player) baxış menyusuna qayıdın
	Elektron proqram bələdçisi
	Ana səhifə: Ev Ekranı Aç
+ v -	Səs +/-: TV-nin səs səsyazmalarını idarə et.
	Mute: Tv-nin həcmiini tamamilə söndürün
+ P -	Proqramlar +/-: TV/radio kanalları arasında keçid. Kanalın siyahısı televiziya ekranında göstərilən zaman kanal siyahısı səhifəni səhifəyə qədər gəzdir.
	YouTube tətbiqini başlat
	Netflix tətbiqini başlat
	Prime Video tətbiqini başlat
	Disney + tətbiqini işə salın
	Apple TV tətbiqini işə salın
LIVE TV	Live TV tətbiqini başlat

5 TV-nin quraşdırılması

5.1 Televizorunuzu t yin edin

Televizorunuzu televizorun  akisinin  hdəsindən g l  bil c k m hk m bir yer  qoyun. T hl k d n yayınmaq  c n, z hm t olmasa televizoru su v  ya istilik m nb l rin  yaxın (m s l n, i ıq,  am, qızdırıcı) yerl şdirm yin. Televizorun arxa t r fnd ki ventilyasiyanı bloklamayın.

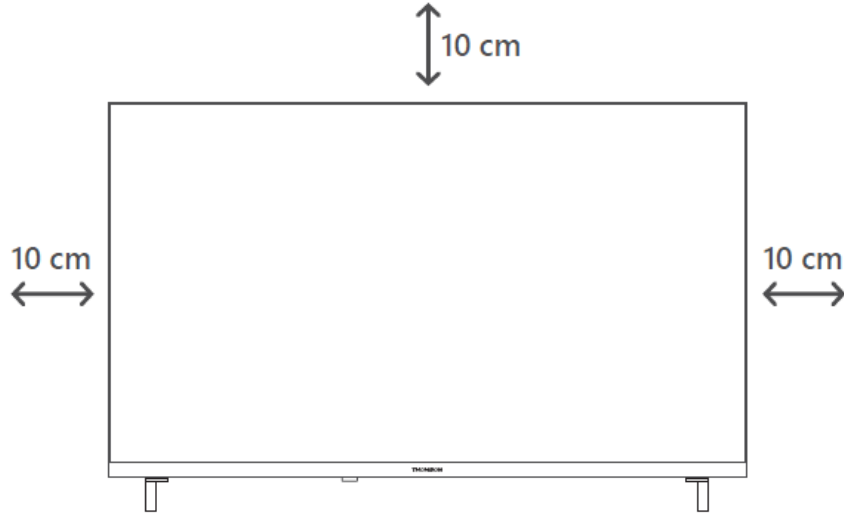

5.2 Connect antenna v  g c

1. Anten kabelini televizorun arxa t r fnd ki antena soketin  baėlayın.
2. Televizorunuzun g c ipini (AC 100-240 V~ 50/60 Hz) qo sun. Televizor standby mode (qırmızı i ıq) moduna daxil olur.
3. Televizorun g c d ym sini v  ya uzaqdan idar etm d  g c d ym sini sıxaraq televizorunuzu s nd r n.

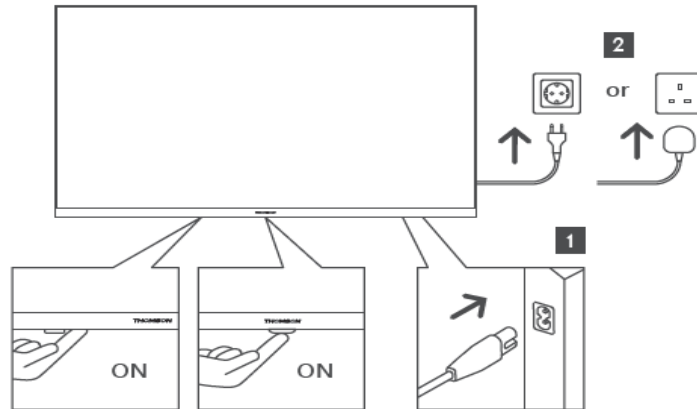

**Tv-nin loėo yerl şdirilm si v   ar iv  d  daxil olmaqla d qiq g r n    TV modeli il  f rql nir. Z hm t olmasa, bu misallardan yalnız istinad kimi istifad  edin.*

6 Başlanğıc qurğı

İlk ilk qurğı üçün ekran qurma sehbazı televizorunuzu qurmaq vasitəsilə sizə yol göstərəcək. Televizorunuzu düzgün qurmaq üçün zəhmət olmasa, təlimatlara diqqətlə əməl edin.

6.1 Bluetooth remote-ləri cütləşdirək

Bluetooth cütləmə rejiminə daxil olmaq üçün uzaqdan idarəetmənizdə BACK və Home düymələrini eyni anda basın. Cütləşmə prosesi başlayarkən uzaqdan idarəetmədə göstərici işığı yanacaq.

Uzaqdan idarəetmə cütləşmə prosesini tamamlamanızı tövsiyə edirik. Bununla belə, əgər bunu atlasanız, daha sonra uzaqdan idarəetməni Televizorla "Settings > Remote controls & accessories" menyusunda cütləşdirə bilərsiniz.

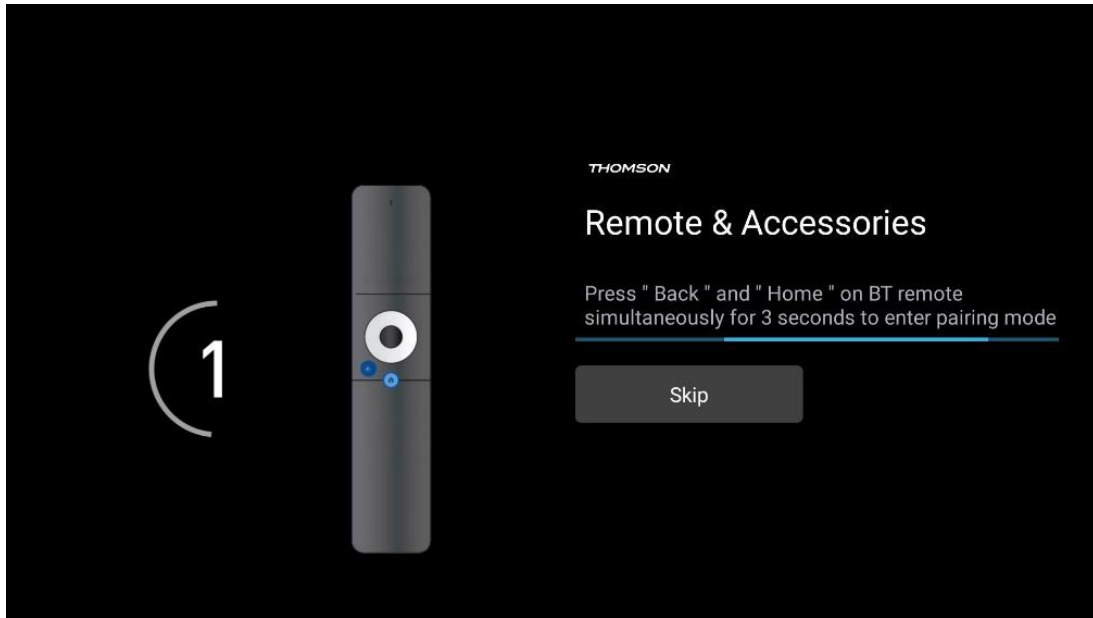

6.2 Dil seçimi

Sistem dilini seçmək üçün yuxarı/aşağı istiqamətli düymələrdən istifadə edin, sonra **təsdiq etmək üçün** OK düyməsini basın.

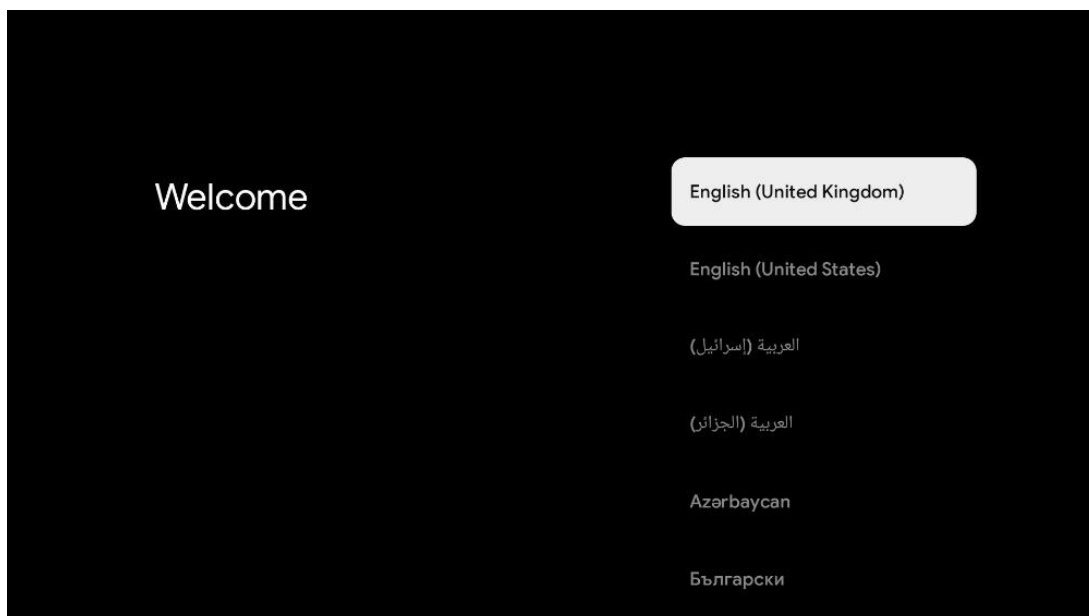

6.3 TV qurupu seçimi

Tv qurmaq seçiminizi seçmək üçün yuxarı/aşağı istiqamətli düymələrdən istifadə edin, sonra **təsdiqləmək üçün** OK düyməsini basın.

Qeyd: Google TV-ni Qurula'nı seçsəniz, quraşdırmanı davam etdirmək üçün Google hesabını tələb edəcəksiz. Mövcud Google hesabından istifadə edə və ya yenisini yarada bilərsiniz.

Qeyd: Zəhmət olmasa, yalnız tv-nizi istifadə edərək tv izləmək və ya yerüstü antena, kabel və ya peyk antenası vasitəsilə radio proqramlarına qulaq asmaq istəyirsinizsə və televizorunuzu internetə bağlamaq istəmirsinizsə, əsas TV variantını seçin ki, YouTube və ya Netflix kimi streaming Apps-dən video məzmunlara baxa bilərsiniz.

Əsas TV variantının detallı quraşdırılması 6.5-ci menyu fəslində təsvir olunur.

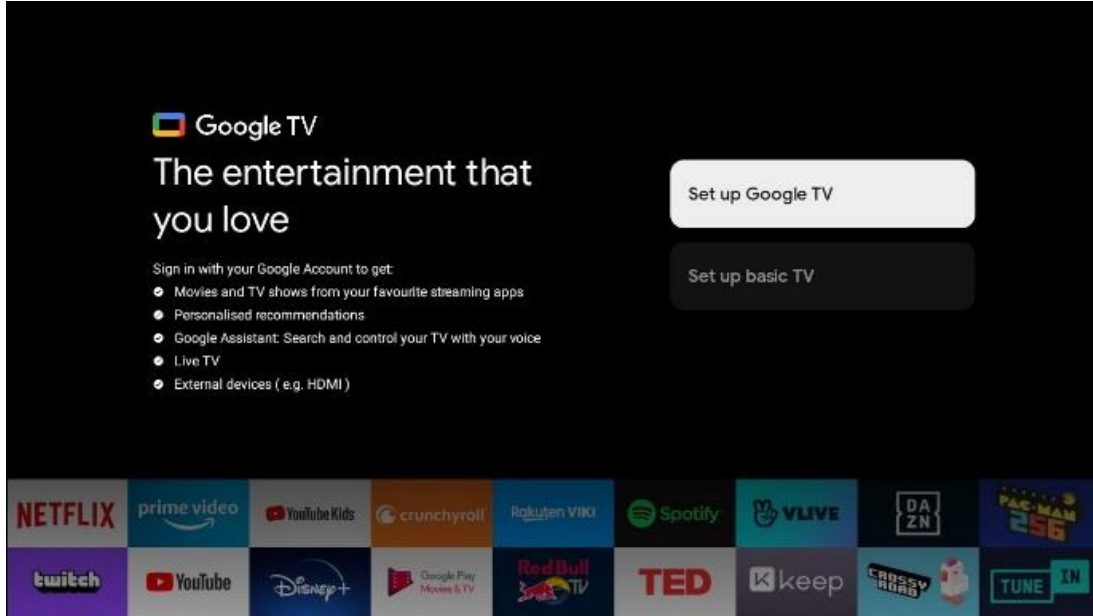

6.4 Google TV-nin qurulması

6.4.1 Google Home App ilə qurun

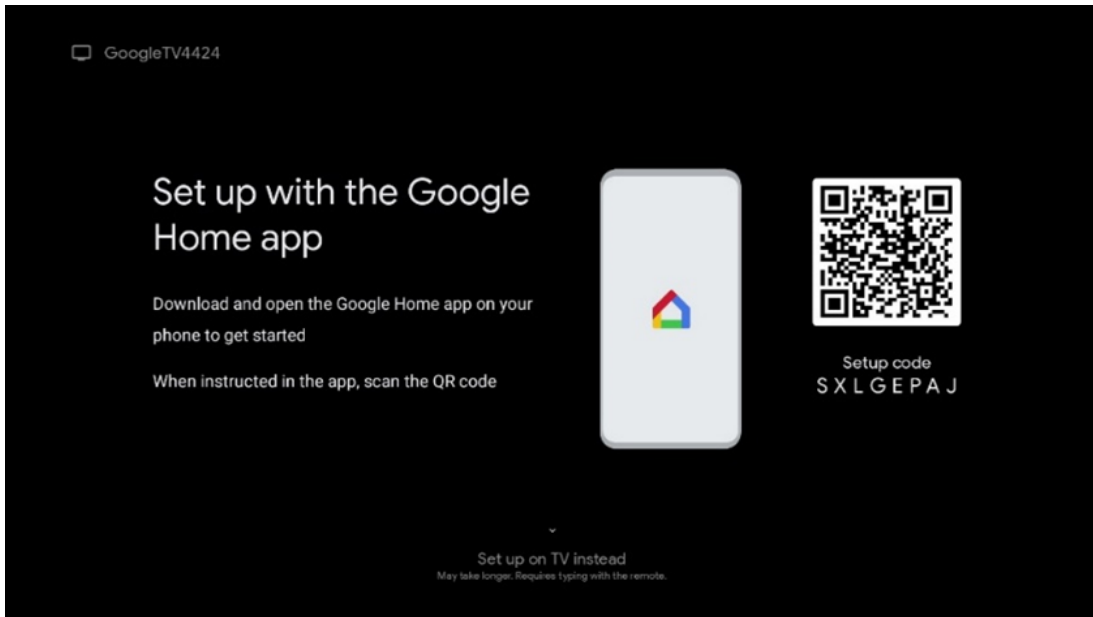

"Google Home" əlavəsi ilə qurmaq üçün "Google Home" əlavəsi ilə mobil cihazın (smartfon və ya planşet) olması zəruridir. Google Home proqramını quraşdırmaq üçün, zəhmət olmasa, televizorunuzda QR kodu skan edin və ya mobil cihazınızda app mağazasında Google Home-da axtarış edin. Əgər artıq mobil cihazınıza Google Home proqramı quraşdırılıbsa, onu açın və televizorunuzda və mobil cihazınızda olan təlimatlara əməl edin. Mobil cihazınızdakı Google Home tətbiqi vasitəsi ilə tv-nin qurulmasını kəsmək olmaz.

Qeyd: Ən son Android OS versiyasına malik bəzi mobil cihazlar Google Home App vasitəsilə Google TV-nin quraşdırılmasına tam uyğun deyil. Buna görə də, "Set up on TV" adlı quraşdırma variantını tövsiyə edirik.

6.4.2 Tv-də qurulan

Google TV-nizin bir çox üstünlüklərindən istifadə etmək üçün televizorunuzun internetə qoşulması mütləqdir. Televizorunuzu Wi-Fi vasitəsilə və ya kabel vasitəsilə modeminizə/routerinizə simsiz şəkildə bağlaya bilərsiniz.

Televizorunuzu modem/router ilə birbaşa kabelə bağlamısınızsa, internet bağlantınız avtomatik olaraq aşkar ediləcək və nümayiş olunacaq.

Əgər Siz öz televizorunuzu Wi-Fi vasitəsilə simsiz olaraq internetə bağlamaq istəyirsinizsə, istədiyiniz WLAN şəbəkəsini seçmək üçün yuxarı/aşağı istiqamətli düymələri sıxın, şifrəni daxil edin və sonra əlaqəni qurmaq üçün Confirm tuşuna basın. Televizorunuzu Əsas TV olaraq qurmaq istədiyiniz üçün Skip'i seçsəniz, internet bağlantısını daha sonra TV Ayarları menyusunda konfigurasiya edə bilərsiniz.

6.4.3 Google hesabınızla imza atın

Google hesabınızla imza atmaq üçün e-poçt ünvanınızı və şifrənizi daxil edin.

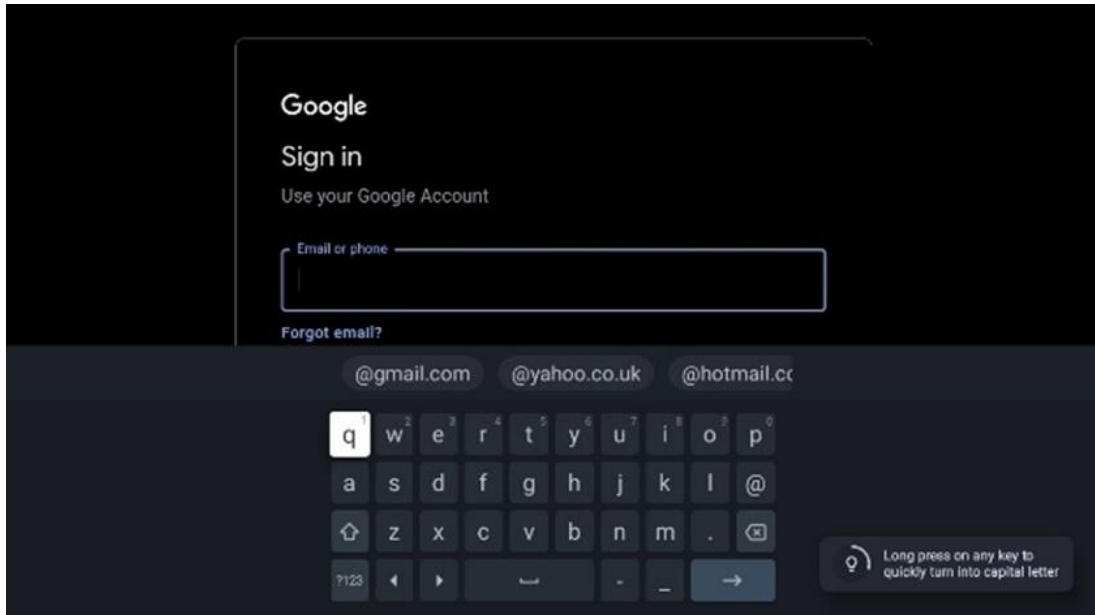

6.4.4 Google Xidmətlərin Şərtləri

Davam etməzdən əvvəl, zəhmət olmasa, Ümumi Şərtlər və Şərtlər, Oyunlar üçün İstifadə Şərtləri, Məxfilik Siyasəti və mövcud Google xidmətlərini oxumaq üçün vaxt ayırın. Siz Accept düyməsinə basaraq bu xidmətlərlə razılaşmanızı bəyan edirsiniz.

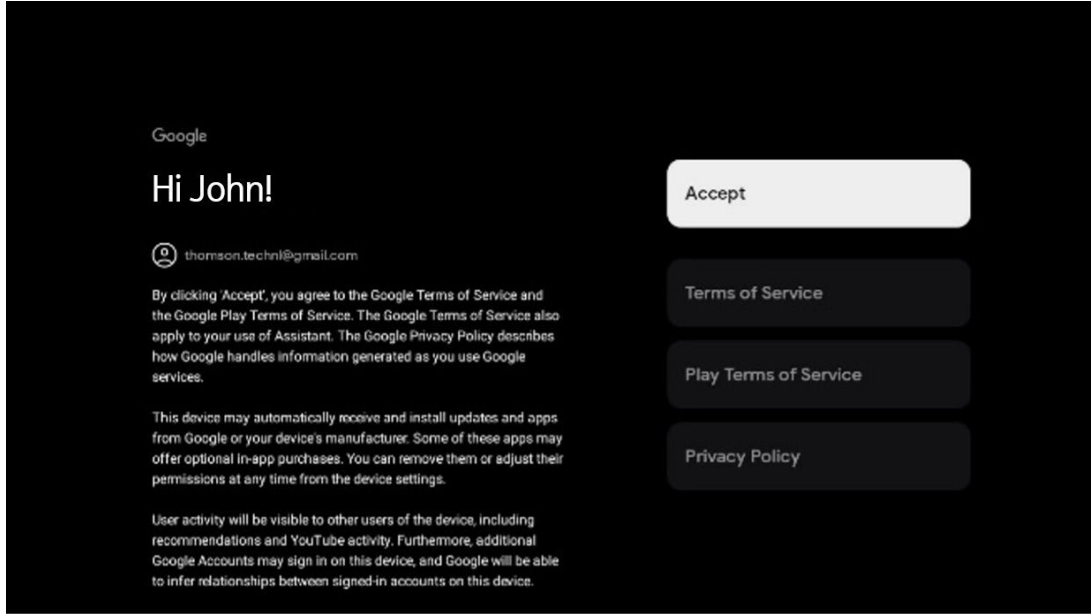

Google Məxfilik Siyasətiniz üzərində yerinizin müəyyən olunmasını istəyirsinizsə təsdiqləmək üçün Accept seçin və Google təcrübənizi yaxşılaşdırmağa kömək etmək üçün avtomatik olaraq Google-a diaqnostik məlumatlar göndərməyə razılıq verin.

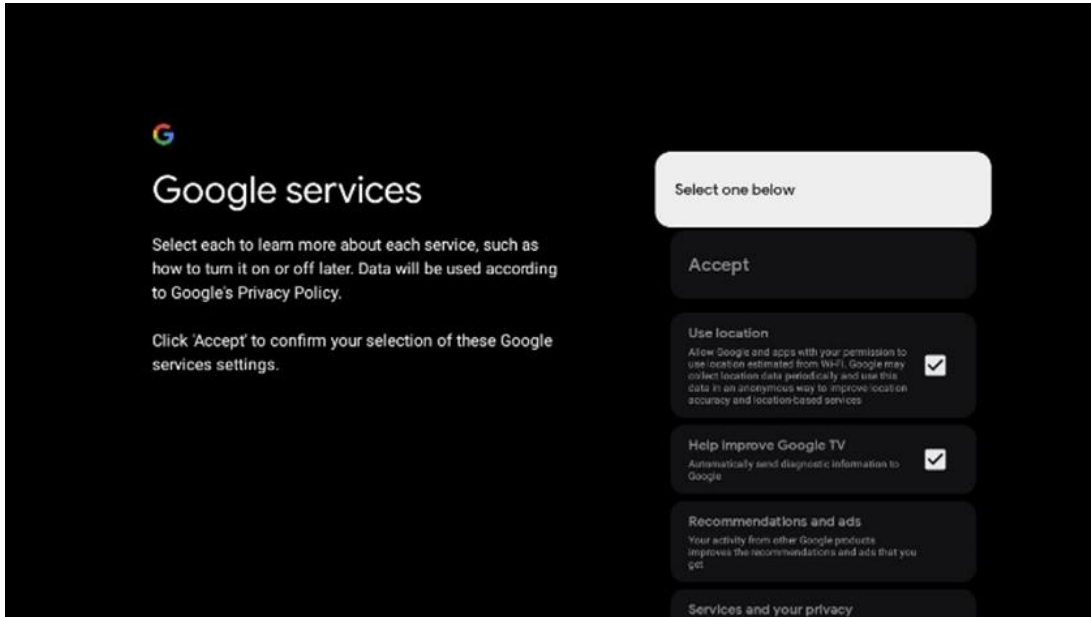

6.4.5 Google xidmətlərini və xüsusiyyətlərini təsdiq və ya rədd et

Televizorunuzun təklif etdiyi xidmət və funksiyaları diqqətlə oxuyun. Təklif olunan xidmətlərdən birini və ya bir necəsini aktivləşdirmək istəmirsinizsə, Xeyr, təşəkkür edərək onları rədd edə bilərsiniz.

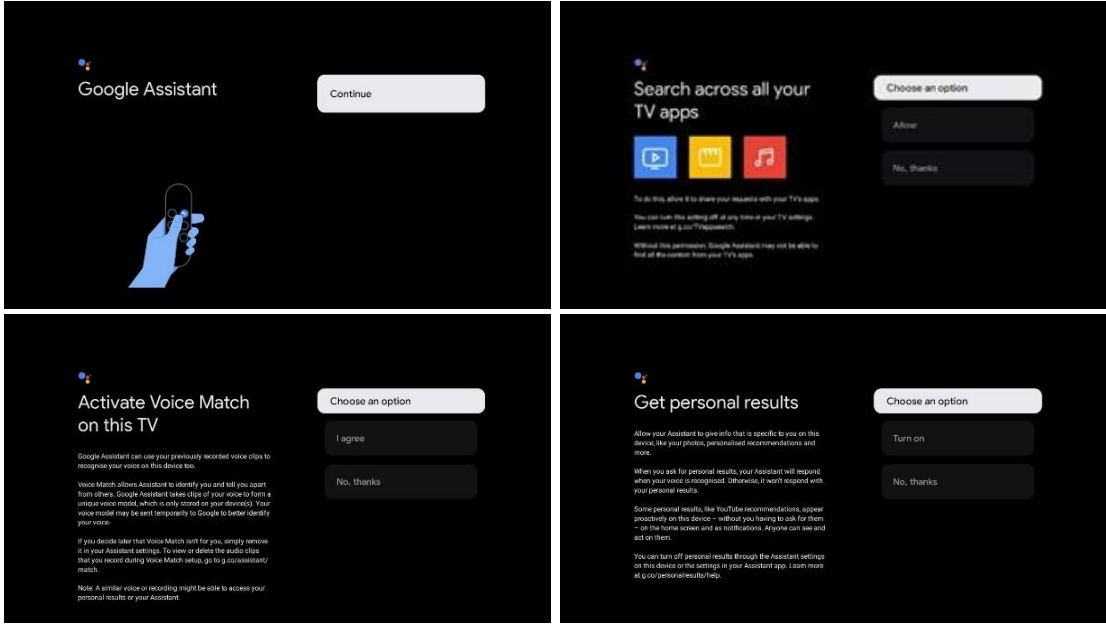

6.4.6 Abunəliklərinizi seçin

Hansı axıcı proqramları avtomatik olaraq quraşdırmaq istədiyinizi seçin. Bunlar artıq abunə olduğunuz proqramlar və ya Google tərəfindən sizə təklif olunan proqramlar ola bilər.

Bəzi müraciətlər artıq əvvəlcədən seçilir. Siz onları deseksiya edə bilərsiniz, yəni ilk qurma prosesi zamanı avtomatik quraşdırılmayacaq.

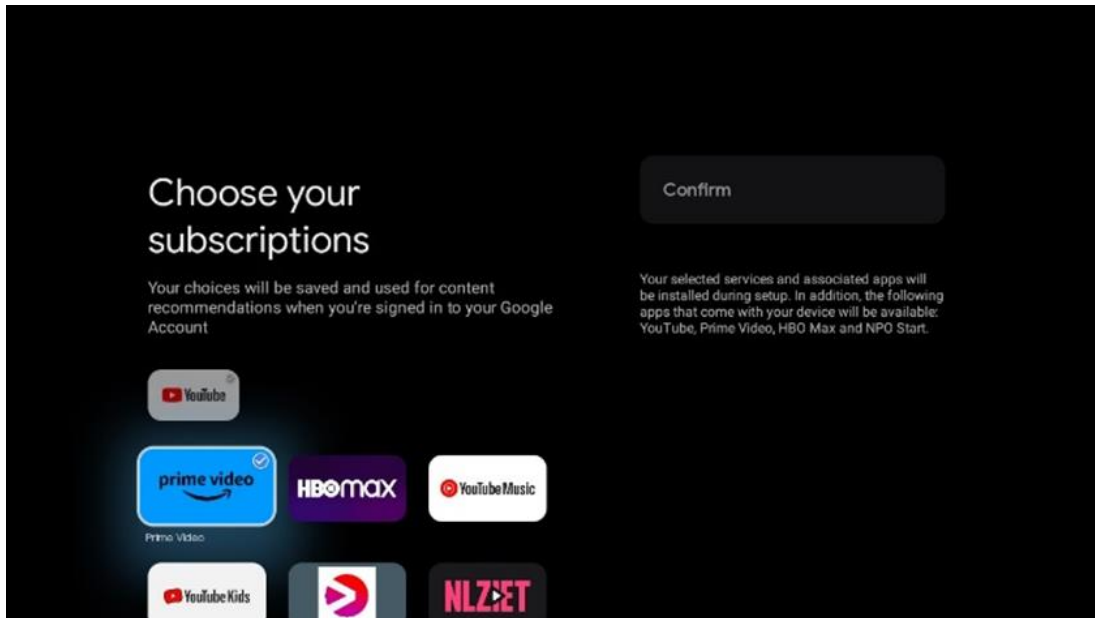

6.4.7 Region və ya ölkə seçimi

Quraşdırmanı düzgün yerinə yetirmək üçün yerləşdiyiniz ölkəni seçin. Bu vacibdir, çünki bir çox tətbiqlərin Google Play mağazasında və quraşdırma prosedurunda mövcud olması coğrafi məkandan (Geo-məkan) asılıdır. Məhz buna görə də müəyyən müraciətlər digərləri üçün yox, bir ölkə üçün əlçatandır.

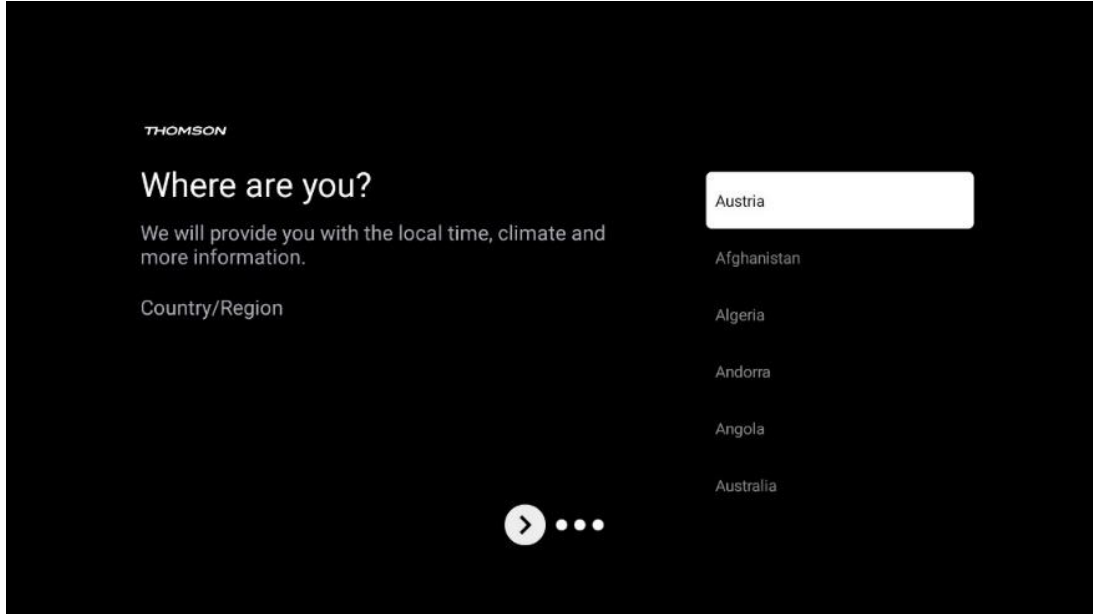

6.4.8 Disclaimer

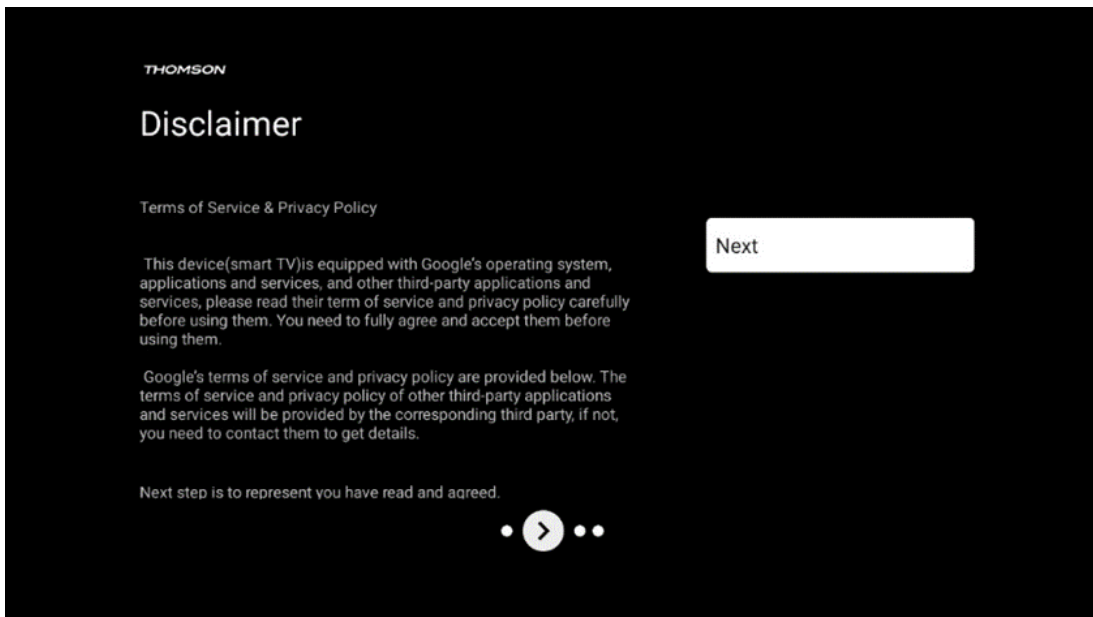

Zəhmət olmasa, Xidmət Şərtləri & Privacy Policy vasitəsilə diqqətlə oxuyun və Next düyməsinə basaraq onları qəbul edin.

6.5 Əsas tv qurun

Xahiş edirik quraşdırma seçimini seçin Set up basic TV Əgər siz yalnız televiziya seyr etmək və ya radio proqramlarına terrestrial antenna, kabel və ya peyk antenna vasitəsilə qulaq asmaq istəyirsinizsə və siz sizin TV-nizi internetə bağlamaq istəmirsinizsə, youTube və ya Netflix kimi Streaming Apps-dən video məzmunu izləyə bilərsiniz.

6.5.1 Wi-Fi şəbəkənizi seçin

Netflix və ya YouTube kimi axın xidmətlərindən məzmunu baxmaq istəmirsinizsə, mövcud Wi-Fi şəbəkələrinin siyahısının sonunda Skip variantını seçin.

6.5.2 Region və ya ölkə seçimi

Quraşdırmanı düzgün yerinə yetirmək üçün yerləşdiyiniz ölkəni seçin. Bu vacibdir, çünki bir çox tətbiqlərin Google Play mağazasında və quraşdırma prosedurunda mövcud olması coğrafi məkandan (Geo-məkan) asılıdır. Məhz buna görə də müəyyən müraciətlər digərləri üçün yox, bir ölkə üçün əlçatandır.

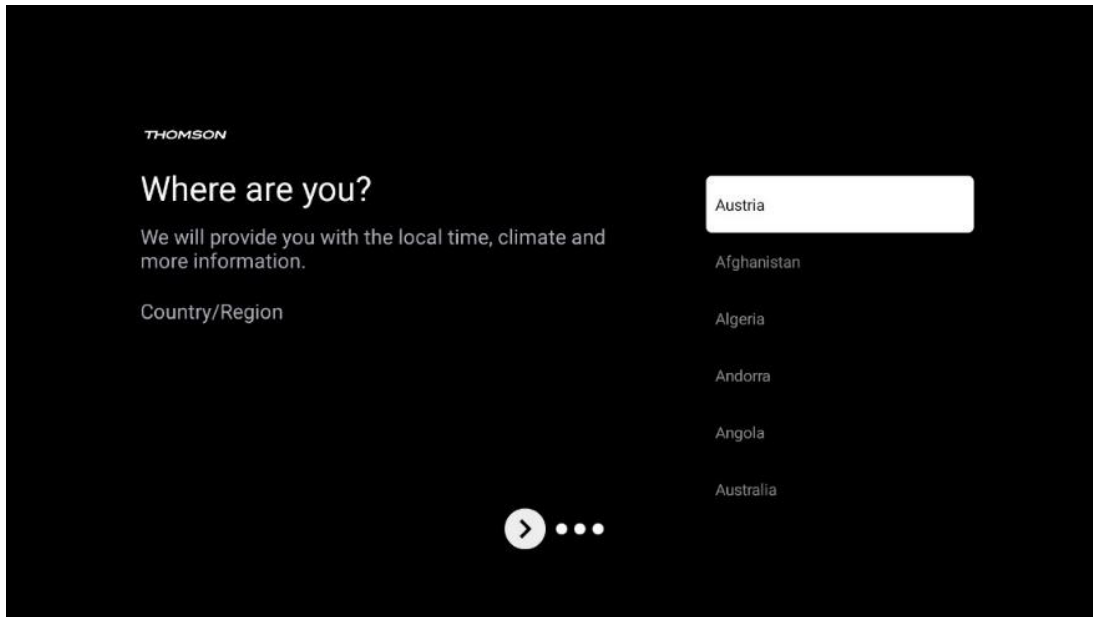

6.5.3 Disclaimer

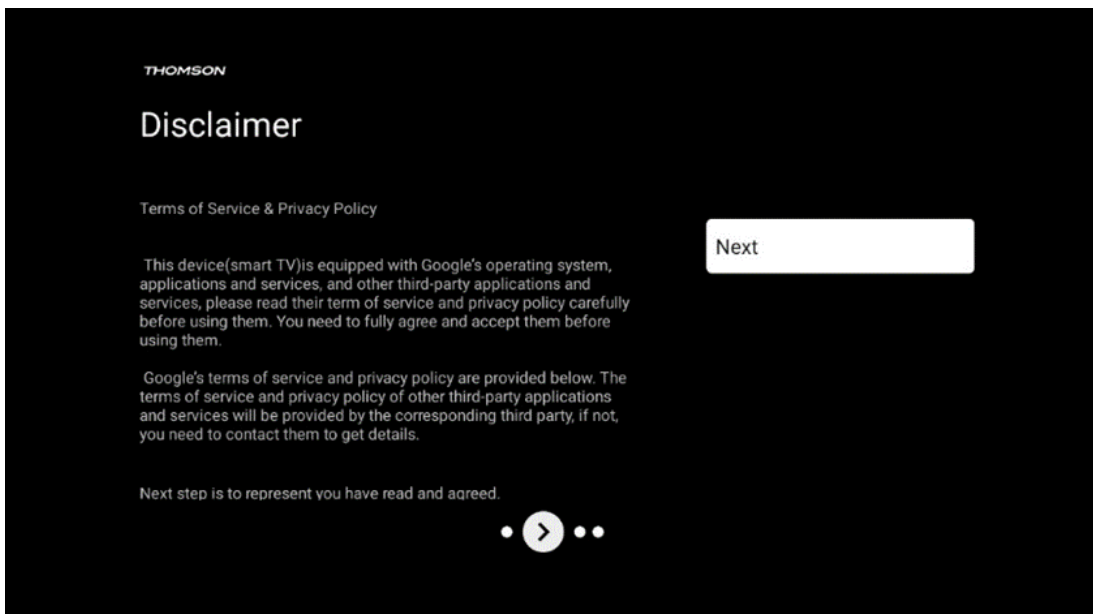

Zəhmət olmasa, Xidmət Şərtləri & Privacy Policy vasitəsilə diqqətlə oxuyun və Next düyməsinə basaraq onları qəbul edin.

6.6 Valideyn nəzarəti

İlkin quraşdırma prosesində "Uşaqların xüsusiyyətləri" variantından istifadə edərək və ya daha sonra "Ayarlar" > "Hesablar və imzalama" menyusunda "Uşağı əlavə et" > valideyn nəzarəti yaratmaq mümkün olacaq. Burada siz google tv-nizdə uşaqlarınız üçün profil qura bilərsiniz. Onlara yalnız seçilmiş, uşaqlara uyğun proqramlara giriş imkanı verirsiniz. Uşaqların tv-də əvvəlcədən quraşdırılmış tətbiqlərdən hansına daxil ola biləcəyini müəyyən edə bilərsiniz.

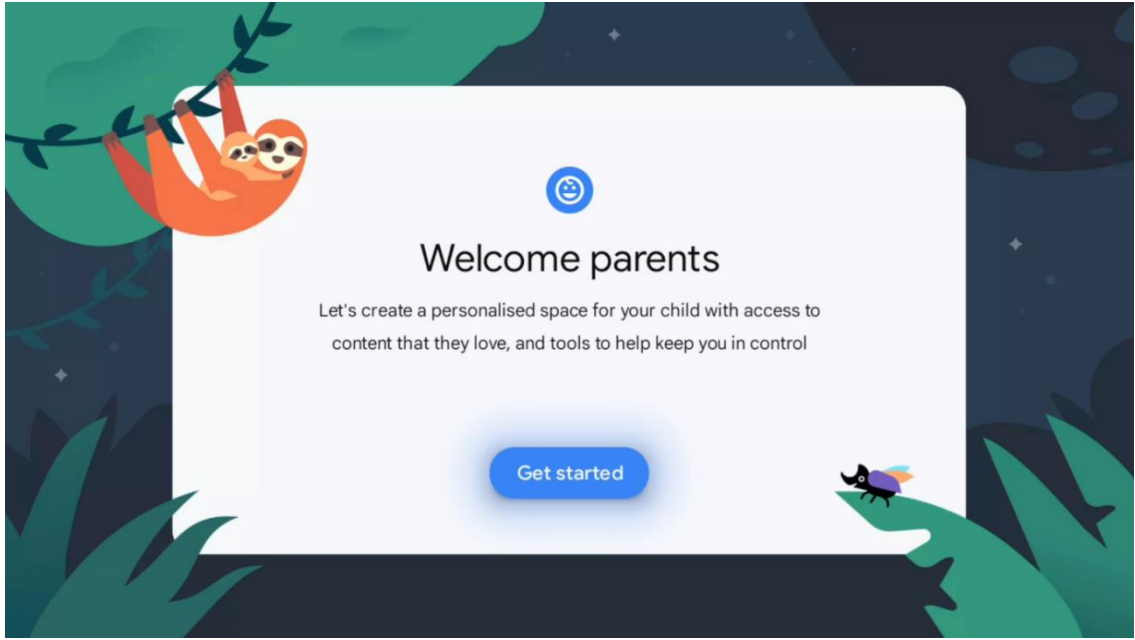

Uşaq profili yaratmaq və ya başqa bir uşaq profilini əlavə etmək üçün ekranda quraşdırma addımlarını və təlimatları izləyin. Quraşdırılma prosesi zamanı uşaq profilinin özəllikləri barədə də Google tərəfindən məlumat veriləcək.

7 Kanal quraşdırılması

TV/Radio kanallarını quraşdırmaq üçün TV qəbul növü Tuner seçin. Qəbul növü seçimləri Terrestrial Aerial, Cable and Satellite mövcuddur. Mövcud TV siqnalı qəbul tipi seçimini vurğulayın və **davam** etmək üçün OK və ya sağ istiqamətli düyməyə basın.

Əgər Skip scan-i seçsəniz, TV kanallarını quraşdırmadan TV-nin ilk montaj prosesini bitirə bilərsiniz. Daha sonra TV-nin Ayarlar Menyusunda TV kanallarını qura bilərsiniz.

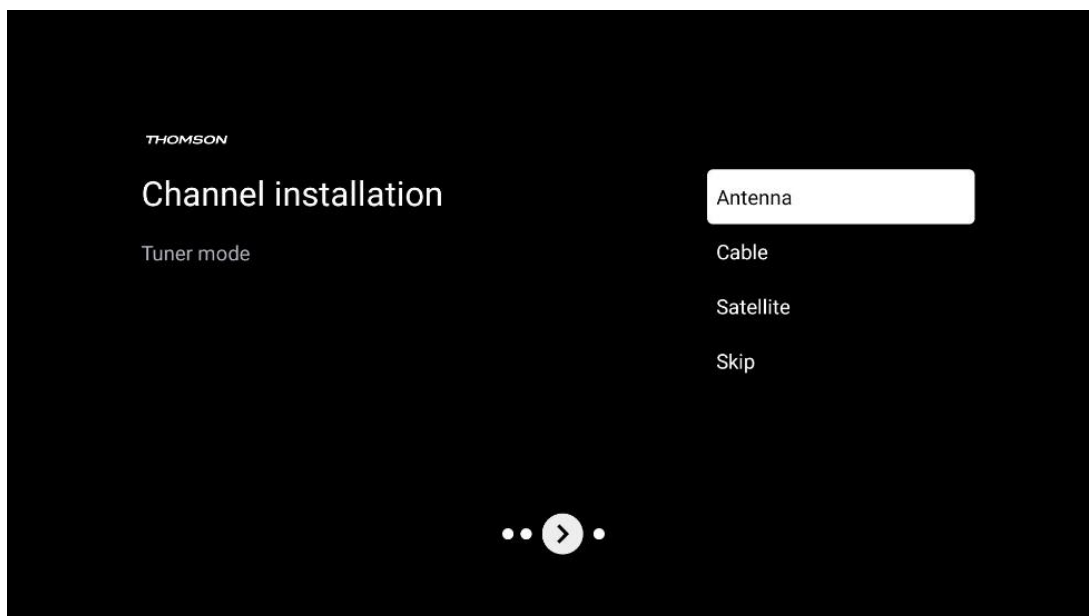

7.1 Tunqr tərzi

7.1.1 Antena

Antenna variantı seçilərsə, TV rəqəmsal yerüstü və analoq yayımları axtaracaq. Növbəti ekranda Scan seçimini vurğulayın və axtarışı başlamaq üçün **OK düyməsini** basın və ya axtarış həyata keçirmədən davam etmək üçün Skip Scan seçin.

Operator Scan: Əgər varsa, mövcud olan kabel operatorları ekranda qeyd olunacaq. İstənilən operatoru vurğulayın və **OK basın**. Kanal **skan etmək üçün** Start və OK düyməsini seçin.

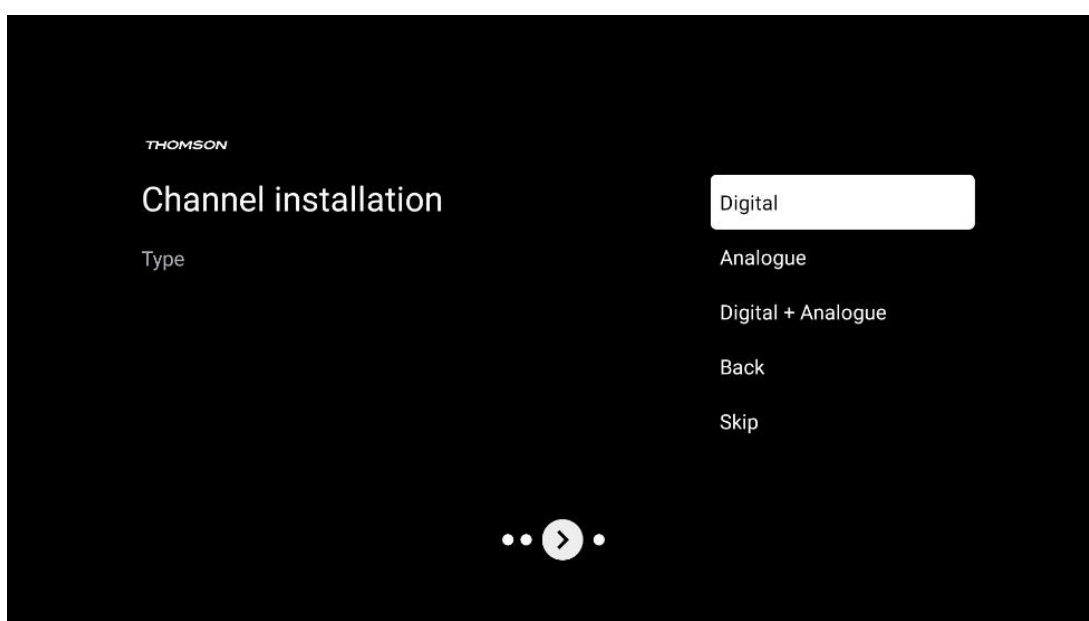

7.1.2 Kabel

Əgər Kabel variantı seçilərsə, TV rəqəmsal kabel kanalları axtaracaq.

Əksər kabel kanal şəbəkələrində yalnız rəqəmsal kanallar mövcuddur. Skana davam etmək üçün Rəqəmsal'ni seçin.

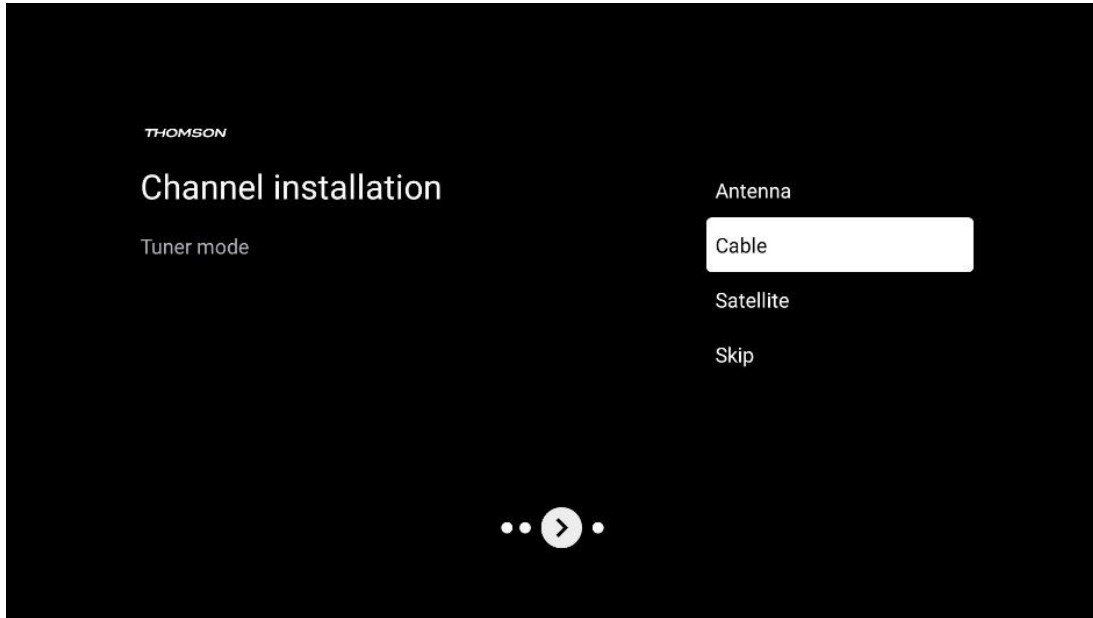

Operator Scan: Əgər varsa, kabel operatorları ekranda qeyd olunacaq. İstənilən operatoru vurğulayın və **OK basın**. Kanal **skan etmək üçün** Start və OK düyməsini seçin.

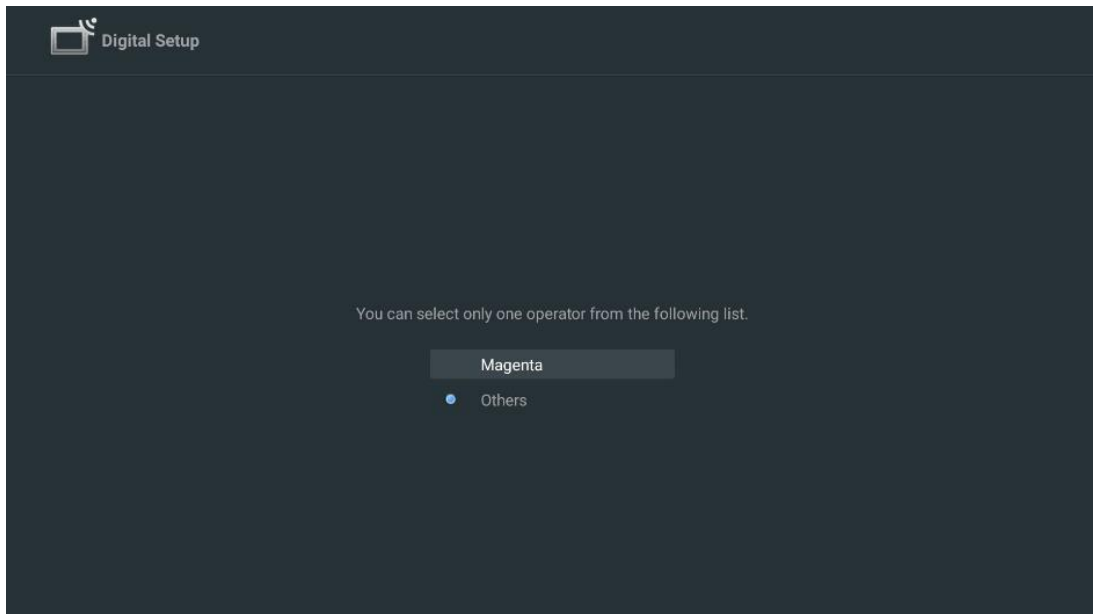

Digərləri: Kabel operatorunuz siyahıya düşməzsə və ya televizorunuz yerli kabel sistemine qoşulmuşsa, Digərləri variantını seçin. Scan Type seçin və **skana seçimlərini göstərmək üçün** OK düyməsini basın.

Tam scan: Avtomatik tam axtarış bütün tezlik bant axtarış edir; şəbəkə axtarış zamanı bütün kanallar tapılmadı bu seçilməlidir.

Quick scan: Tez bir axtarış başlayacaq. Bu kanalları əvvəlcədən nizamlı bir nizama gətirəcək. Bu növ axtarışla şəbəkə ID və mərkəz tezliyi daxil olmaq zəruridir.

Şəbəkə skan. Şəbəkə axtarışı ilə provayderin tam və yenilənən kanal siyahısı ötürülür. Beləliklə, qəbuledici bütün kanalları tanıyır. Bu, kabel TV operatorları üçün üstünlükdür. Bu axtarış növü ilə ən azı şəbəkə ID-sinin daxil edilməsi zəruridir.

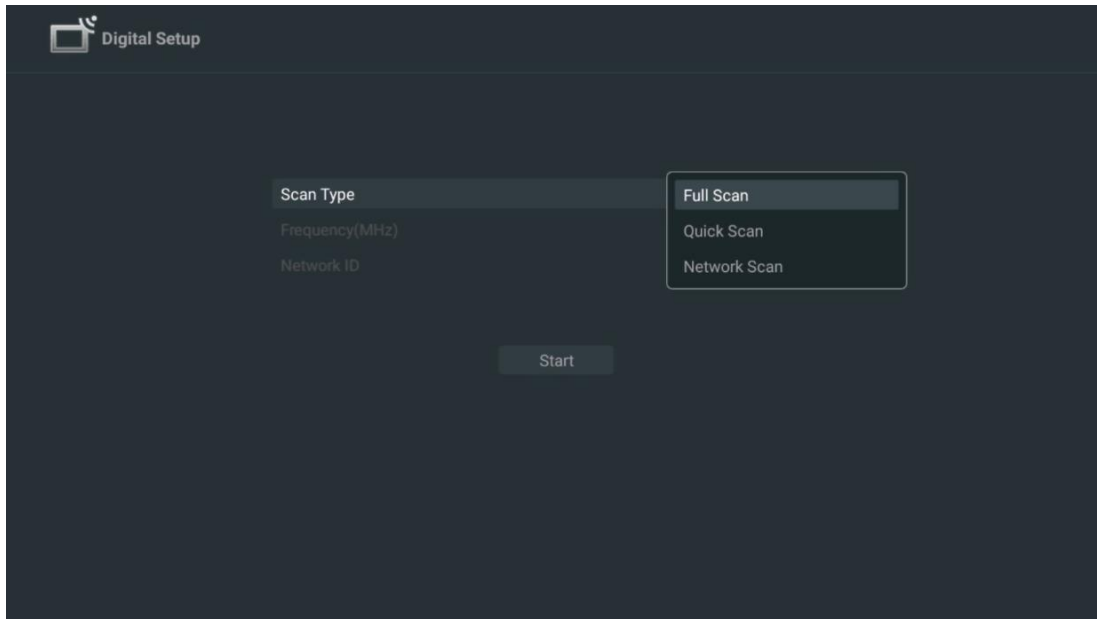

Axtarış həyata keçirmədən davam etmək üçün Skip Scan'nı seçin.

7.1.3 Peyk

Avstriya və ya Almaniyada quraşdırılmış Thomson televizorları üçün peyk kanallarının quraşdırılması üçün qeyd:

Bizim Thomson tv-lərimiz Peyk kanalları Preset funksiyasına malikdir. Bu funksiya yalnız televizorların ilkin quraşdırılması zamanı seçilə və icra oluna bilər. Bu funksiya yalnız ilkin quraşdırma zamanı Avstriya və ya Almaniya quraşdırma ölkələri seçilərkən mümkündür. Bu funksiya yalnız peyk kanallarını quraşdırdıqda TV-nin ilkin quraşdırılması zamanı yerinə yetiriləcək.

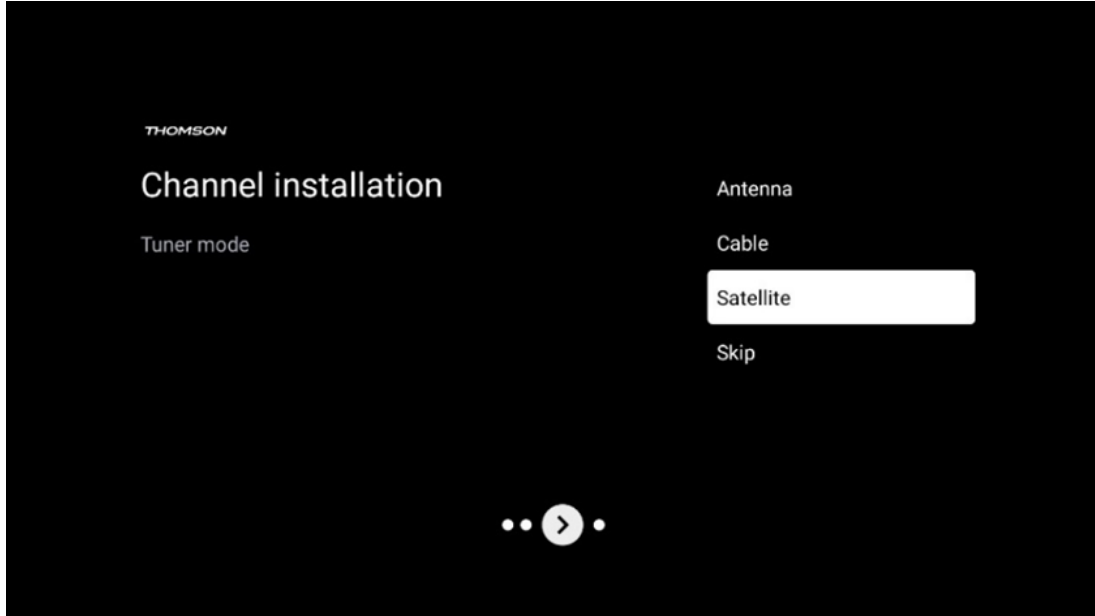

Onu aktivləşdirmək üçün aşağıdakı quraşdırma addımlarına əməl edin:

1. Tuner rejim menyusu - Quraşdırma seçimi kimi Satellite seçin.
2. Peyk Kanallarını Seç Preset
3. Seçiminizi təsdiq etmək üçün OK düyməsini sıxın.

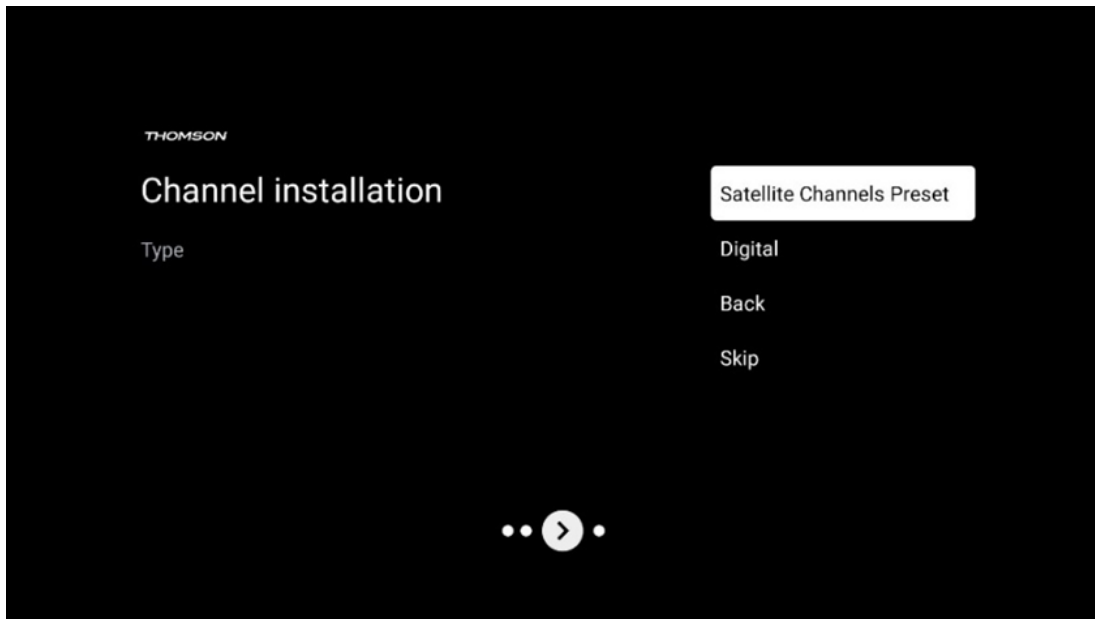

Peyk Quraşdırılması

Peyk kanallarının quraşdırılması ilə davam etmək üçün quraşdırma seçimi Digital seçin.

M7 Operatorlar

M7 Operatorlar 8 ölkə üçün mədəniyyət və dilə xas paketlər təklif edən Pay-TV operatorlarıdır: Niderland, Belçika, Almaniya, Avstriya, Çexiya, Slovakiya, Rumıniya və Macarıstan.

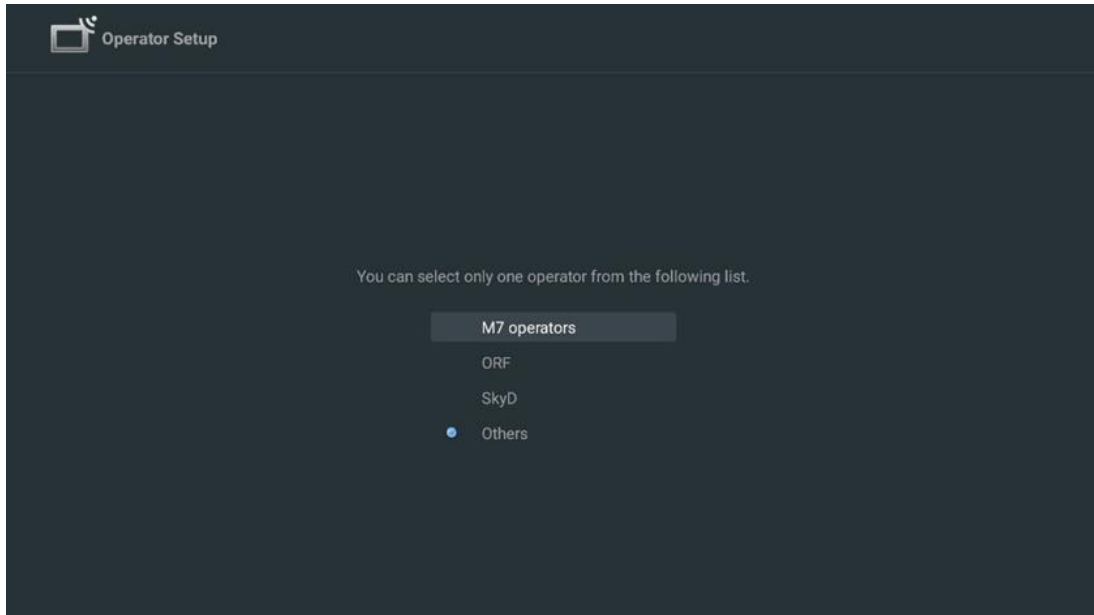

Əgər televizorunuz bir neçə peykin qəbulu üçün peyk sisteminə bağlıdırsa, Bəli seçin və **davam etmək üçün** OK düyməsini basın.

Əgər siz peyk qəbulu ilə peyk sisteminə qoşulmuşsunuzsa, No seçin və ekranda quraşdırma təlimatlarına əməl edin.

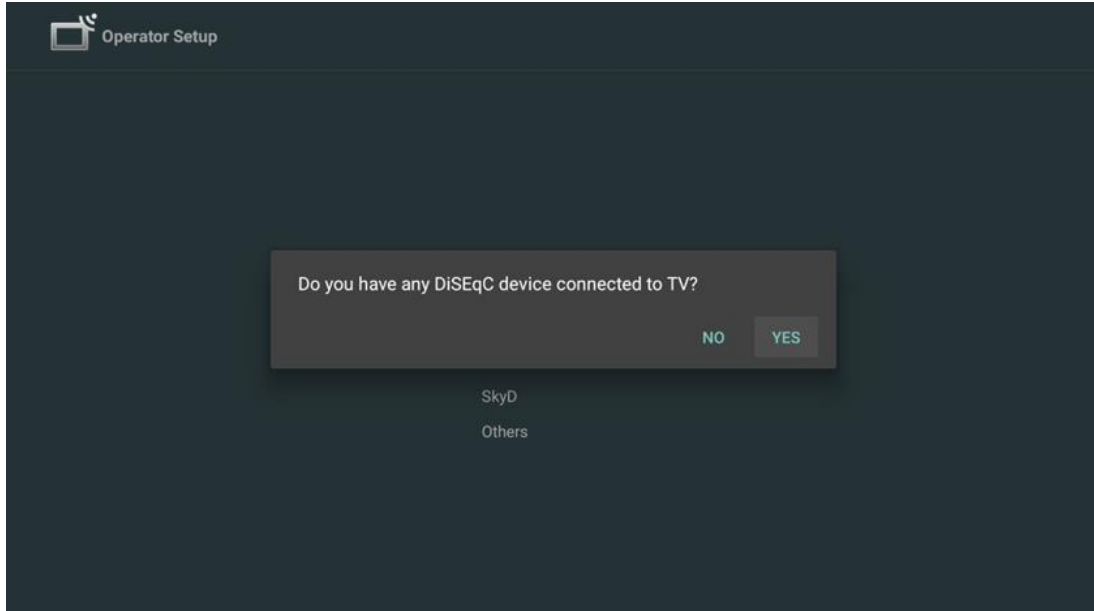

Avtomatik DiSEqC port aşkarlanmasını yerinə yetirmək üçün uzaqdan idarəetmədə Sarı düyməni sıxın və sonra kanal skanına başlamaq üçün Blue düyməsini basın.

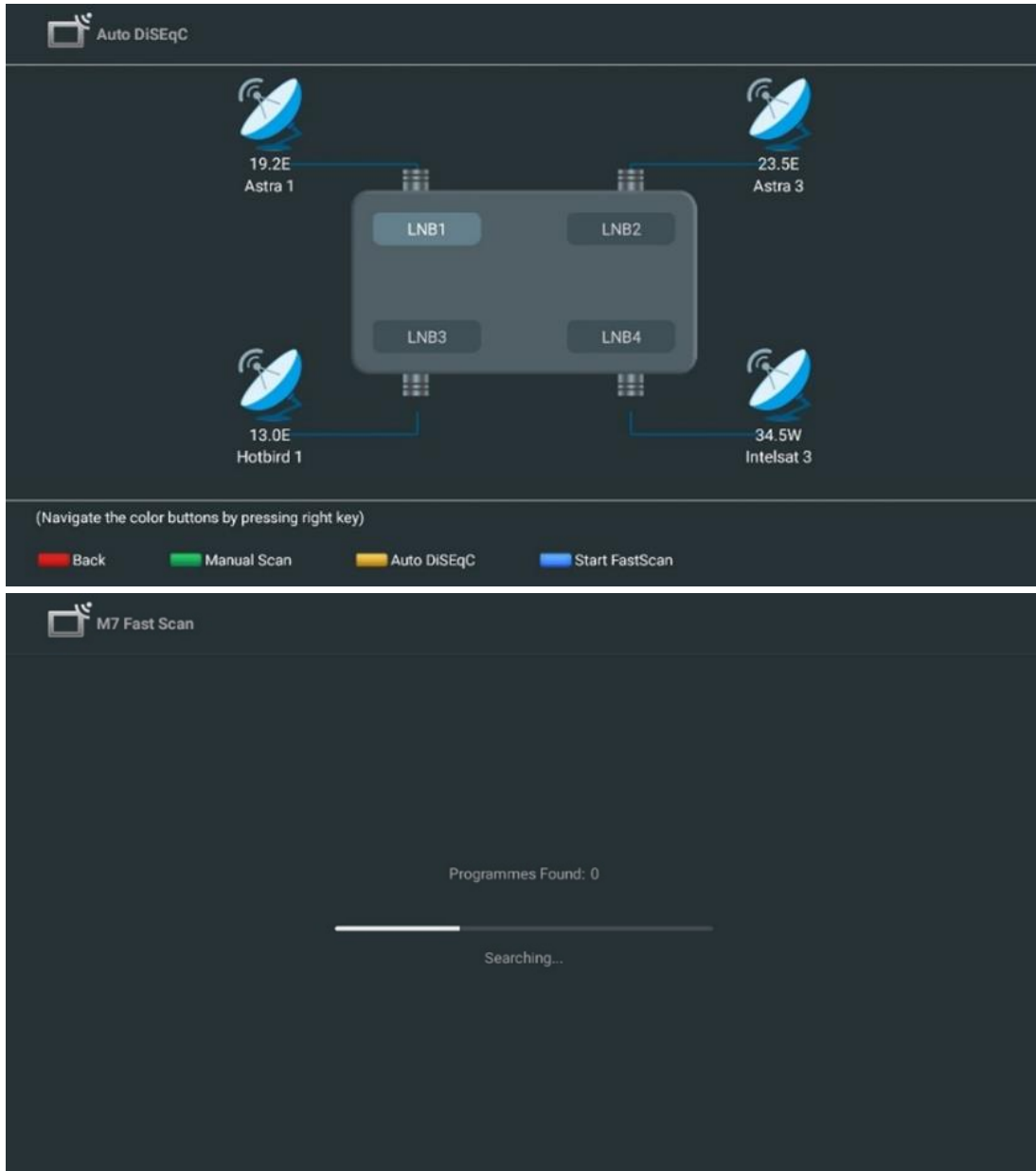

Əgər davam edən arayışı ləğv etmək istəyirsinizsə, "**Geri**" düyməsini sıxın. Artıq tapılan kanallar kanal siyahısında saxlanılacaq. İlk qurğu başa çatdıqda nəticələr göstəriləcəkdir. Qurulmasını bitirmək üçün OK düyməsini basın.

Yerli peyk operatorunun quraşdırılması

Əgər varsa, sizin quraşdırma yer ölkə üçün siyahıdan operator seçin. Kanallar seçilmiş operatorun LCN kanal sıralaması uyğun olaraq sıralanacaq.

Digərləri

Peyk kanallarını ayrı-ayrılıqda proqramlaşdırmaq istəyirsinizsə, bu quraşdırma variantını seçin. Televiziya ekranınız 3 sütunə bölünür. Sütunlar vasitəsilə hərəkət etmək üçün uzaqdan idarəetməyinizdə Yuxarı/Aşağı və Sol/Sağ istiqamətli düymələri basın.

1-ci Sütun - Peyk: Siyahıdan seçdiyiniz peyki seçin və **ok** düyməsini istifadə edərək seçin.

The screenshot shows the 'Satellite Tune' interface. The 'Satellite' column has 'Ku_Astra 1KR/1L/1M/1N 19.2E' selected. The 'Transponder' column has '002 10773 H 22000' selected. The 'Astra 1KR/1L/1M/1N' column shows the following parameters:

Parameter	Value
LNB Type	09750/10600
LNB Power	Auto
22KHz	Auto
Unicable	Off
IF Freq	1.1210
SatPosition	SatA
Enable Protected Pin	Off
Protected Pin	-1
Toneburst	None
DiSEqC1.0	LNB1
DiSEqC1.1	None

At the bottom, there are two progress bars for 'Signal Level' and 'Signal Quality', both at 100%. Below the bars are four buttons: Delete (red), Edit (green), Add (yellow), and Scan (blue). A note at the bottom right says '(Navigate the color buttons by pressing right key)'.

2-ci Sütun - Transponder. Əgər siz bütün peyki skan etmək istəmirsinizsə, lakin yalnız müəyyən transponderləri siyahıdan ayrı-ayrı transponderləri seçin və işarə edin.

The screenshot shows the 'Satellite Tune' interface. The 'Satellite' column has 'Ku_Astra 1KR/1L/1M/1N 19.2E' selected. The 'Transponder' column has four transponders selected: '002 10773 H 22000', '004 10803 H 22000', '005 10818 V 22000', and '007 10847 V 22000'. The 'Astra 1KR/1L/1M/1N' column shows the same parameters as in the first screenshot.

At the bottom, there are two progress bars for 'Signal Level' and 'Signal Quality', both at 100%. Below the bars are four buttons: Delete (red), Edit (green), Add (yellow), and Scan (blue). A note at the bottom right says '(Navigate the color buttons by pressing right key)'.

3-cü Sütun – Qəbul xüsusiyyətləri: Seçdiyiniz peykin qəbul xarakteristikalarını təyin edin. Məsələn, Seçilmiş peykin Unicable On / Off və ya DiSEqC mövqeyi. Bu sütunda bir peyk qəbul edilir.

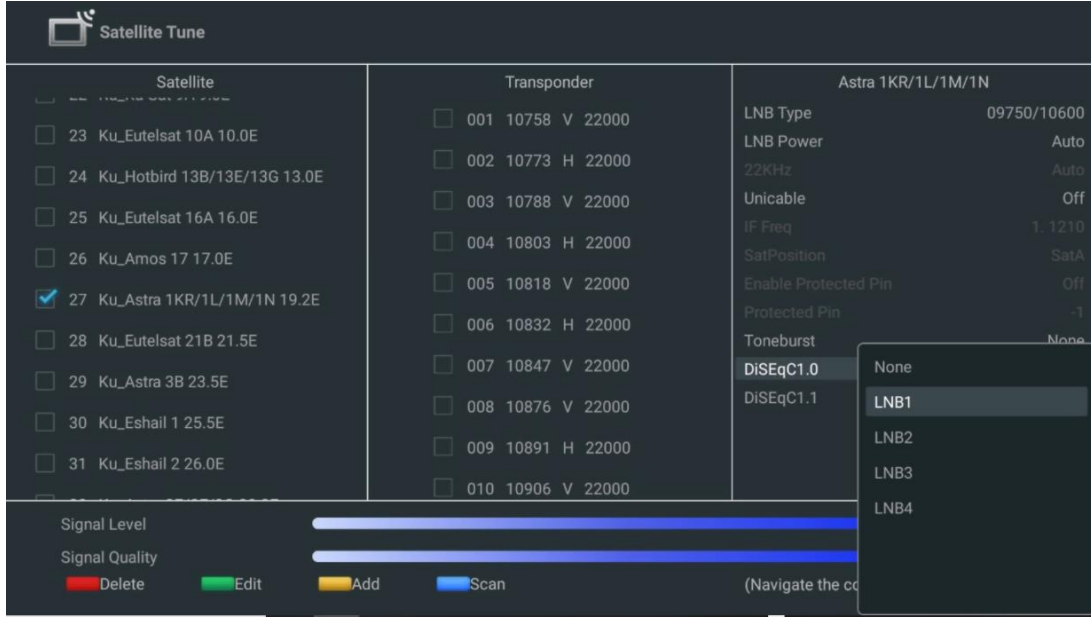

Qeyd: Rəng düymələrinin funksionallığı ekranın aşağı hissəsində etikətlədir.

Siyahıdan Bir Satellite və ya Satellite transponder silmək üçün Qırmızı düyməsini basın.

Siyahıdan Satellite və ya Satellite transponder redaktə etmək üçün Green düyməsini basın.

Satellitlər və ya Satellit transponderləri əlavə etmək üçün Sarı düyməsini basın.

Peyk yayımlarının axtarışına peykdən və ya bir peyk transponderindən başlamaq üçün "Mavi" düyməsini sıxın.

Qeyd: Əgər seçilmiş peyk üçün siqnalın səviyyəsi və keyfiyyəti göstərilərsə, istiqamət düymələrindən istifadə edərək ikinci sütunda siyahıdan başqa bir peyk transponderini seçərək peyk qəbulunun yoxlanılmasını həyata keçirə bilərsiniz. Siyahıda ilk transponder qeyri-aktiv olarsa bu addım lazım ola bilər. Bütün peykin axtarışlarını davam etdirmək üçün seçilmiş transponderləri dəşin və axtarışın təşkili üçün Blue düyməsini sıxın.

Peyk kanallarını quraşdırmanı bitirdikdən sonra, əgər sizin televizorunuz da hava və ya kabel televiziyasına bağlıdırsa və ya TV quraşdırmanı davam etdirmək üçün Skip-ni seçsəniz, digər tunerləri quraşdırma bilərsiniz.

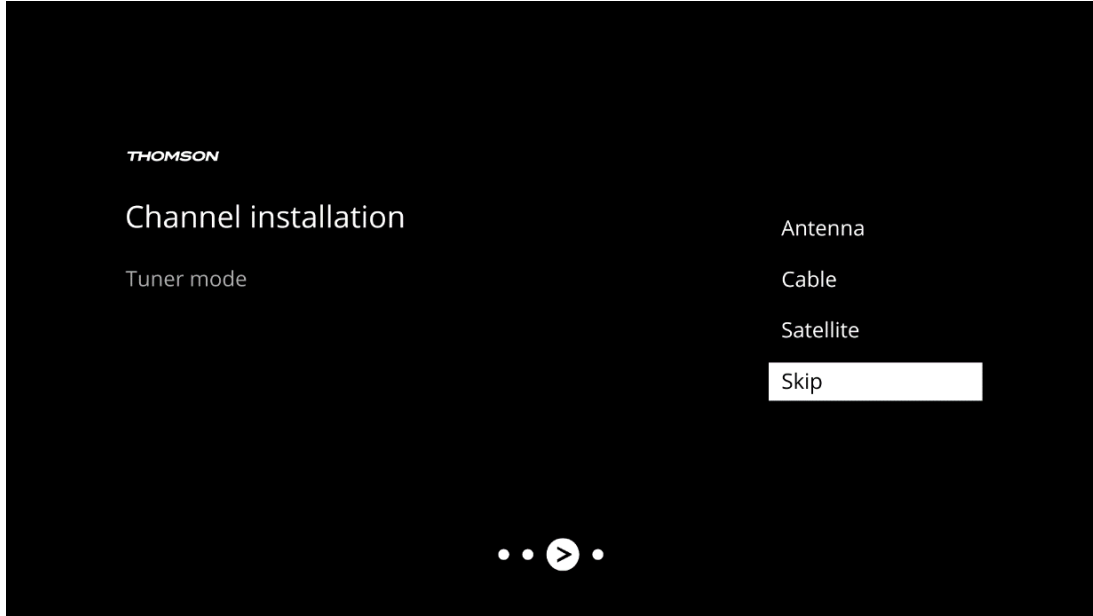

8 Qurğuları yoxla

Xahiş edirik, sistem ayarlarındakı tuner mod ayarlarını yoxlayın. Ölkə/region və ya kanal quraşdırma tipini dəyişmək istəyirsinizsə, müvafiq menyü seçimini vurğulayın və **OK düyməsini basın**. Qurğuları qurmaq üçün əvvəlki quraşdırma bəndinə istinad edin.

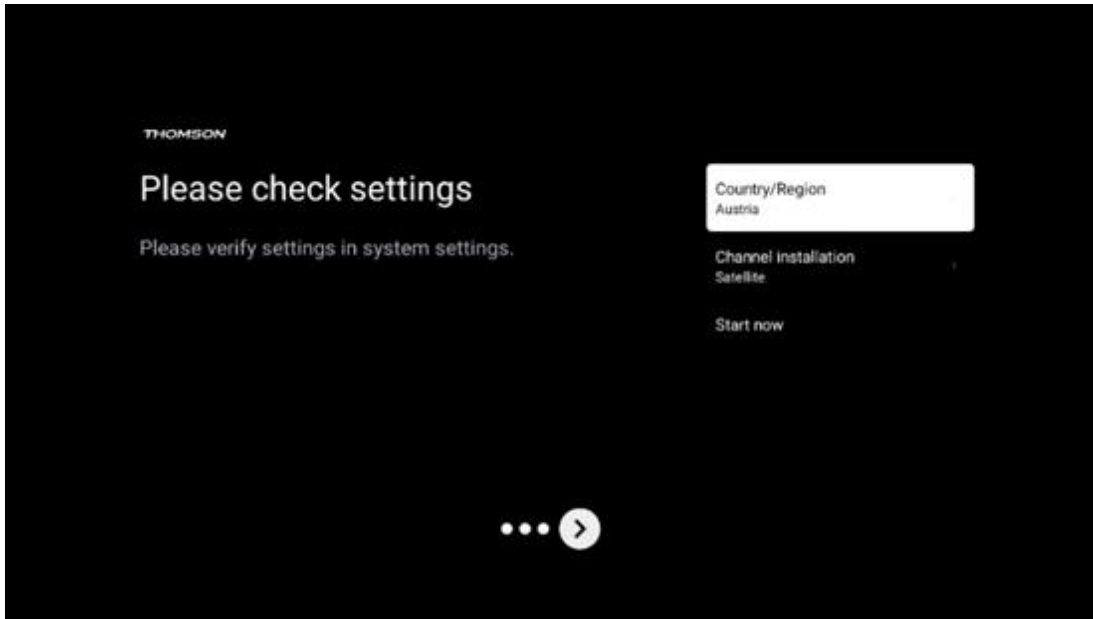

Əgər quraşdırma qurğuları düzgün təyin olunubsa, son quraşdırmanı davam etdirmək üçün "Start now" düyməsini sıxın,

Zəhmət olmasa, tv-nin quruma prosesini başa çatdırmasını gözləyin. Bu bir neçə dəqiqə çəkə bilər. Bu zaman seçim etdiyiniz qurğulardan asılı olaraq son quraşdırmanı bitirmək tələb olunur.

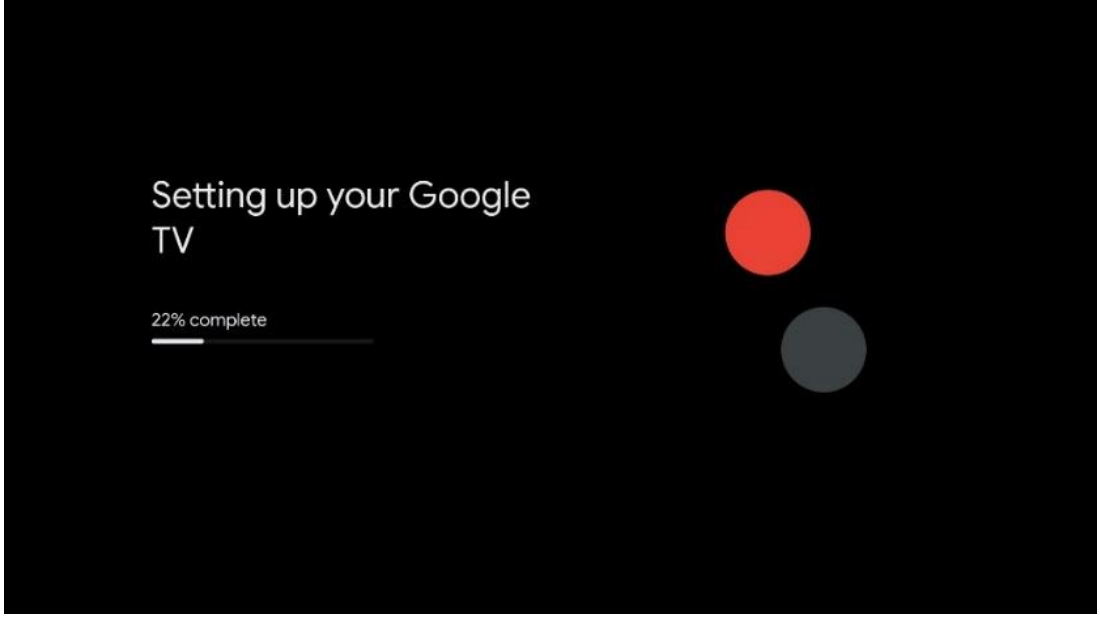

9 Ana səhifə ekranı

Ev ekranı televizorunuzun mərkəzidir. Ev ekranından istənilən quraşdırılmış "Application"-i işə salmaq, TV yayımlarını izləmək üçün "Live TV" tətbiqini işə salmaq, müxtəlif axın tətbiqlərindən filmə baxmaq və ya HDMI portu ilə əlaqəli cihaza keçmək mümkündür. Siz həmçinin istənilən vaxt istənilən tətbiqin fəaliyyətindən çıxıb uzaqdan idarəetmədə "Home" düyməsini sıxaraq "Home" ekranına qayıda bilərsiniz.

Birinci (Top picks for you) cərgəsində tv-nizdə quraşdırılmış axın tətbiqlərinin axın məzmunu axtarış tarixinizdəki axtarış meyarlarınıza uyğun olaraq təklif olunacaq. Burada siz həmçinin seçilmiş son TV giriş bağlantısının birbaşa seçimini tapacaqsınız. Bu sətirdə, birinci mövqedə, siz də sonuncu Giriş mənbəyi ilə seçim qutusunu tapacaqsınız, əgər bu cihazda HDMI CEC nəzarət funksiyası fəaldırsa.



Qeyd: İlk qurma zamanı tv dəstinin ayarlarından və ölkə seçiminizdən asılı olaraq Home menyusunda müxtəlif elementlər ola bilər.

İkinci (Sizin apps) row – applications sıra. Netflix və ya YouTube kimi axın xidmətləri, eləcə də canlı TV və MMP (multimedia pleyeri) kimi axın xidmətləri üçün ən vacib tətbiqləri burada tapa bilərsiniz.

Uzaqdan idarə etməniniz üzərində istiqamətli düymələri olan bir tətbiq seçin və **seçdiyiniz tətbiqi başlamaq üçün** OK düyməsi ilə seçiminizi təsdiq edin.

Bir ərizə seçin və ok düyməsini sıxıb saxlayın ki, seçilmiş tətbiqi sevimlilər sırasından çıxarın, yeni bir vəzifəyə keçirin və ya işə salın.

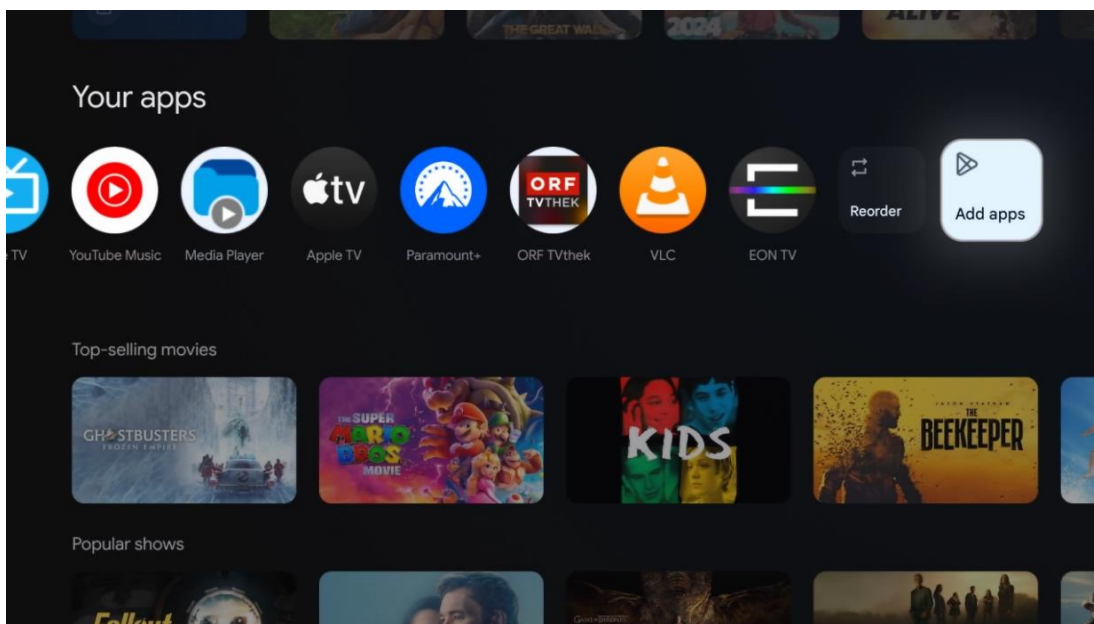

Bu sırada penultimat və son mövqedə siz seçimləri ilə qutuları Reorder və Add apps tapacaqsınız. Bu sıradakı tətbiqləri yenidən sıralamaq və ya bu Sevimli tətbiqlər cərgəsinə yeni tətbiq əlavə etmək üçün bu variantları seçin.

Canlı TV tətbiqinin və multimedia pleyerinin fəaliyyəti ayrı-ayrı Menu fəslində izah olunur.

Ev ekranında daha aşağıda siz xanaya və ya axın məzmun kateqoriyasına görə göstərilən əlavə kanallar tapacaqsınız.

9.1 Google hesabı

Sol üst küncdə profil ikonunuza gedib **OK düyməsini basın**. Profil ikonası vurgula və **OK basın**.

Burada profil ayarlarınızı dəyişə, yeni Google hesablarını əlavə edə və ya artıq mövcud hesabları idarə edə bilərsiniz.



9.2 Proqramlar

Televizorunuzda quraşdırılmış proqramları göstərmək üçün Ev ekranında Apps sekmesini seçin. Tətbiqi quraşdırmaq üçün axtarış çubuğuna daxil olun və proqramın adını yazın. Bu isə Google Play Store-da axtarışa başlayacaq.

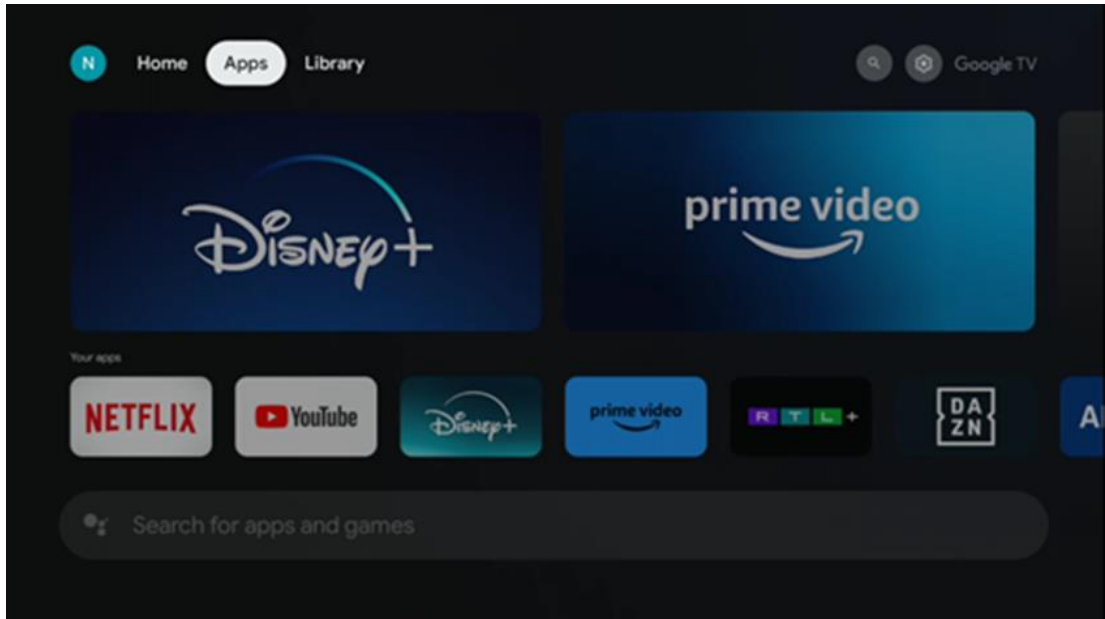

9.3 Kitabxana

Google hesabınızdan istifadə edərək artıq aldığınız və ya kirayə verdiyiniz axın məzmununu və ya mobil cihazlarınız kimi mobil telefon və ya planşetinizi oynamaq üçün ana səhifədə Kitabxana sekmesini seçin.

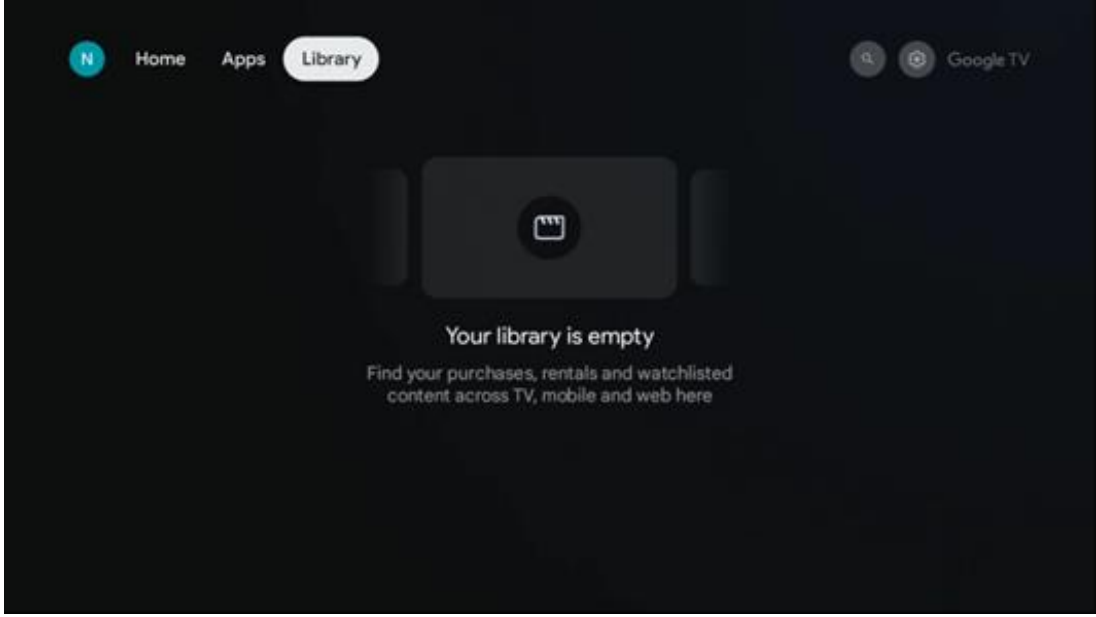

9.4 Google TV axtarışı

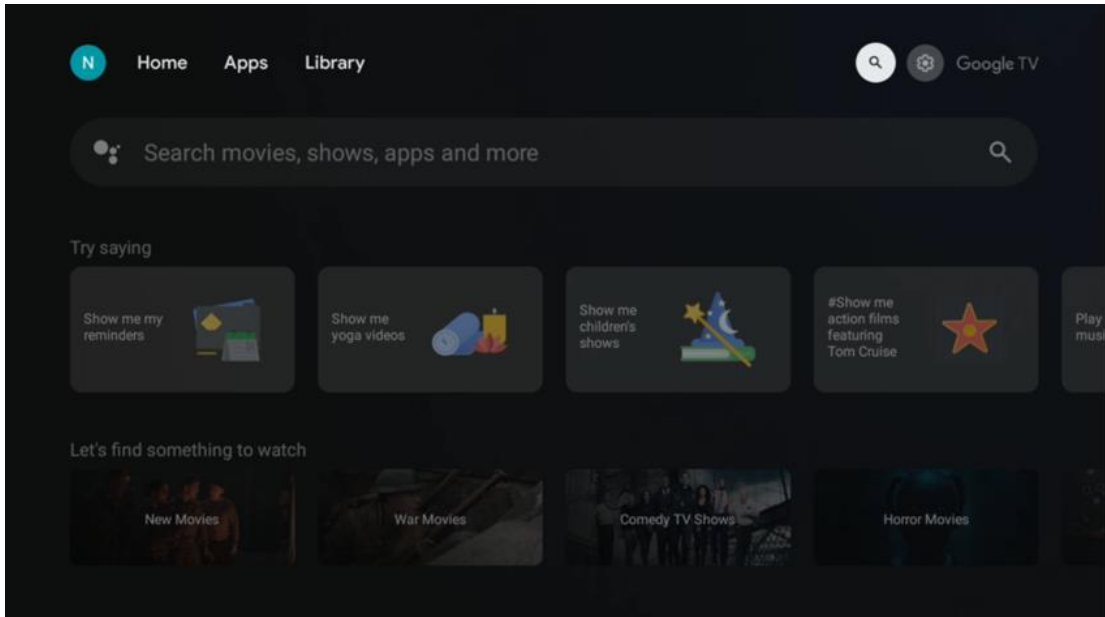

Axtarış vasitələri ekranın sağ üst hissəsində yerləşir. Virtual klaviaturadan istifadə edərək axtarışa başlamaq üçün ya bir söz daxil edə bilərsiniz, ya da uzaqdan idarə etməniyə qurulan mikrofondan istifadə edərək səs axtarışınızı sınayın. Fokusun istədiyiniz varianta köçürülməsi və **davam etmək üçün** OK düyməsini basın.

Səs axtarışı – Səs axtarışı funksiyasını başlamaq üçün mikrofon ikonası basın. Ekranın yuxarı hissəsində Google səsli axtarış sahəsi görünür. Sualınızı Google-a verin və televizorunuz sizə cavab verəcək. Yerli axtarış terminləri üçün TV-nin Menyü dilinin yerli dilə təyin olunması vacibdir.

Klaviatura axtarışı – Axtarış çubuğunu seçin və **OK düyməsini basın**. Virtual Google klaviaturası ekranda görünəcək. Cavablandırmaq istədiyiniz sualı yazın.

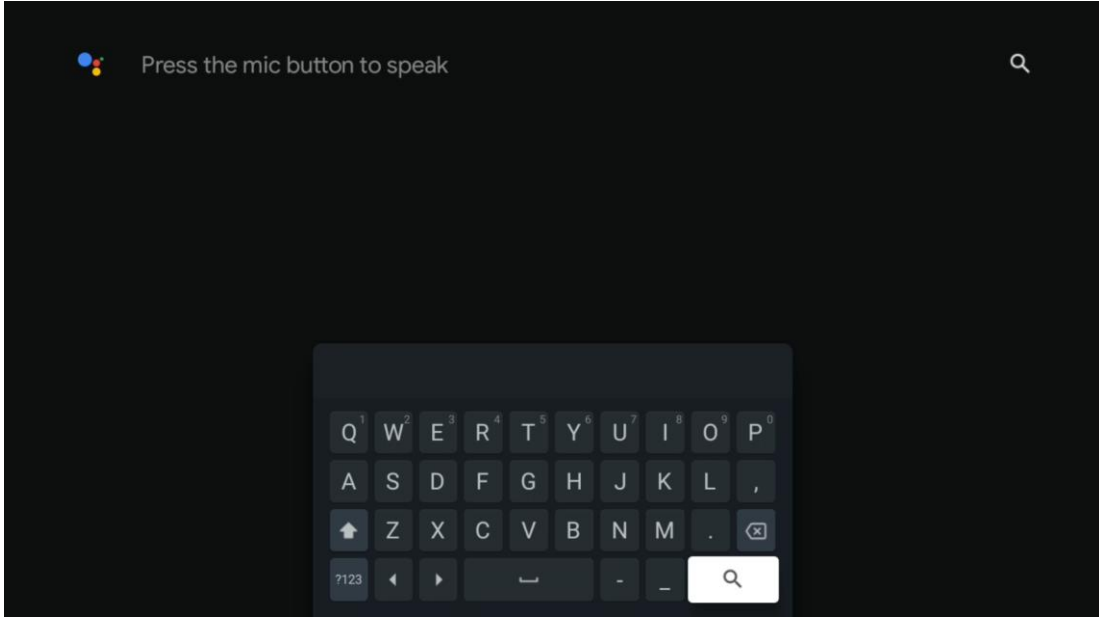

9.5 Bildiriş

Bildiriş düyməsi yalnız bir və ya bir necə oxunmamış bildiriş olduqda görünür. Onları yoxlamaq üçün, xahiş edirik, altmenu açacaq olan Qurğular ikonası ilə hərəkət edin. Altmenunun aşağı hissəsində siz bütün son bildirişləri tapa biləcəksiniz.

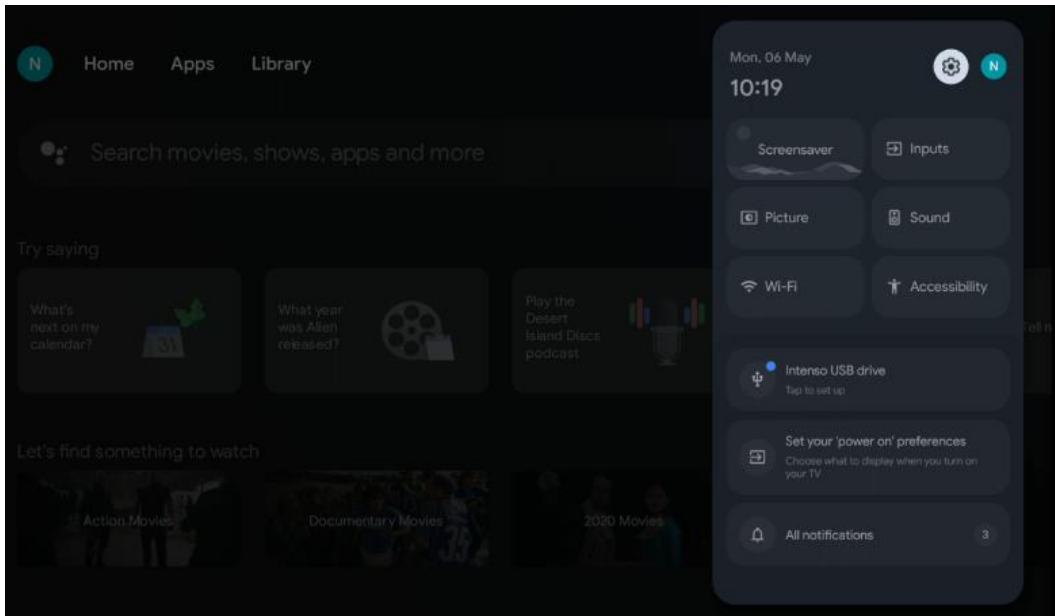

10 Qurğular

Mövcud ayarların tam siyahısını görmək üçün Home Screen-ə, Home Screen düyməsini sıxaraq, səyahət edin. Sağ üst küncdə Ayarlar düyməsinə basın.

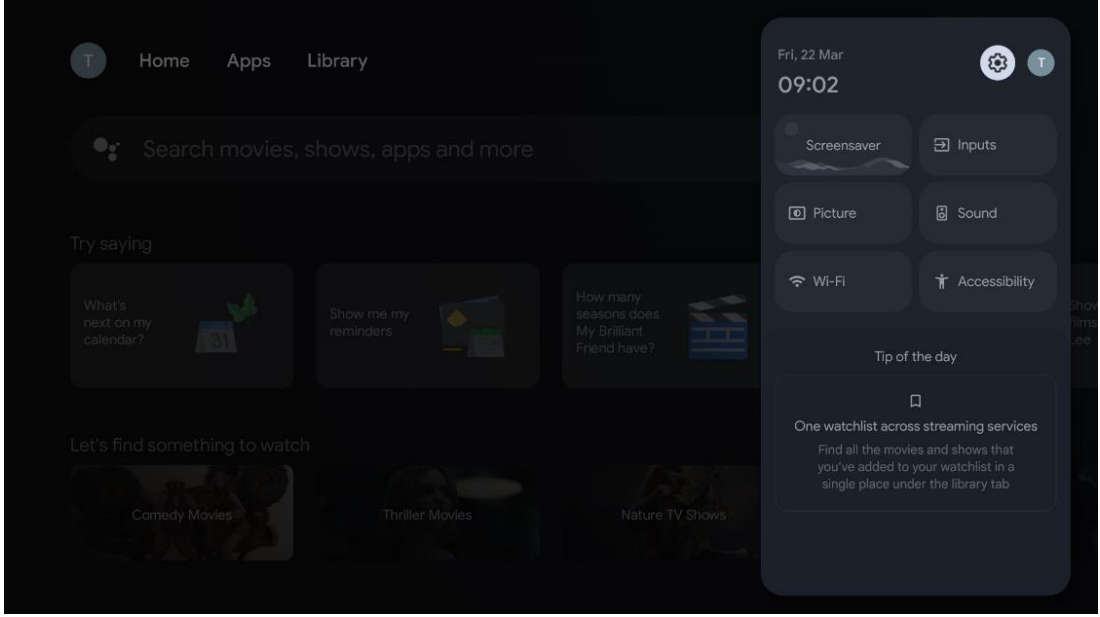

* Yuxarıdakı şəkillər yalnız istinad üçündür. Zəhmət olmasa, ətraflı məlumat üçün məhsula müraciət edin.

10.1 Cihaz adınızı təyin edin

Bu menyuda təklif olunan adlar siyahısından televizorunuzun adını seçmək imkanınız var. Televizorunuz üçün də özəlləşdirilmiş ad təyin edə bilərsiniz.

Bu Chromecast funksiyasının işləməsi üçün vacibdir, buna görə də televizorunuz düzgün adla müəyyən ediləcək. Televizorun adını təyin etməklə ev şəbəkəzində də televizorunuz düzgün müəyyən ediləcək.

10.2 Kanallar və girişlər

Mövcud kanallar və mövcud Girişlər üçün skan edin.

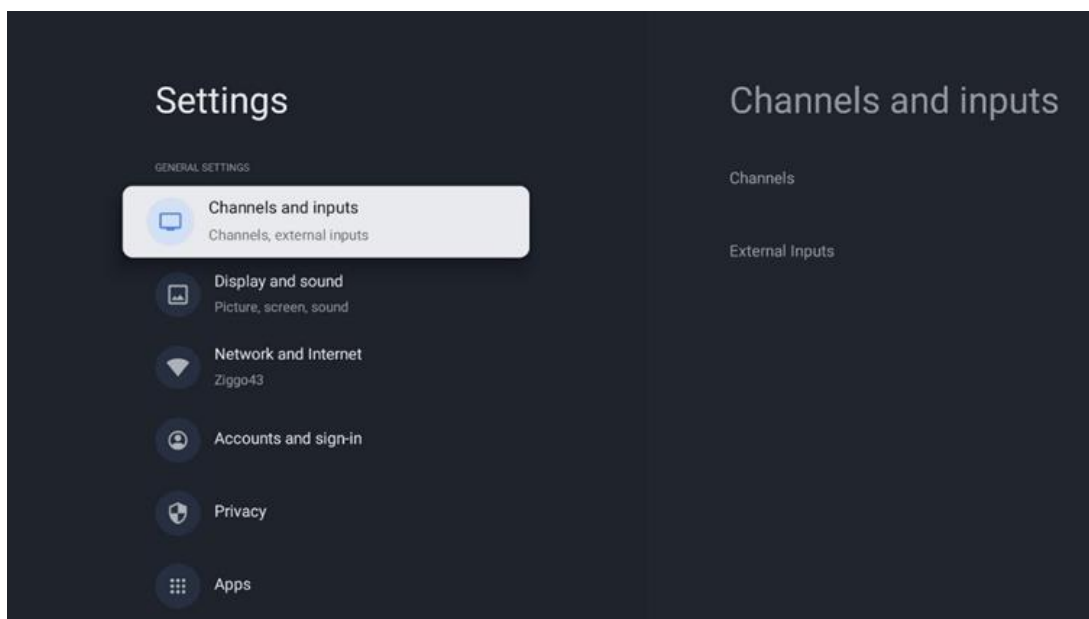

10.2.1 Kanallar

Tuner Mode'i seçin və davam etmək üçün **OK düyməsini** basın. Sonra mövcud variantlardan birini vurğulayın: Antenna, Cable və ya Satellite. **OK** basın və sonra tuning variantları görmək üçün uzaqdan idarə geri basın. Sizin tuner rejimi seçiminizdən asılı olaraq, müxtəlif tüninq seçimləri olacaq.

Qeyd: Kanalları taramadan əvvəl, davam etmək üçün PIN kodunuzu daxil etməyiniz tələb oluna bilər. İlk dəfə Olaraq Canlı TV App'i açaraq PIN kodu təyin edə bilərsiniz. Kanalları yenidən taramaq, valideyn nəzarətini təyin etmək və ya televizorun zavod ayarlarına sıfırlamaq kimi müxtəlif TV funksiyaları üçün bu PIN koduna ehtiyacınız olacaq. Alternativ olaraq, ilk quraşdırma prosesində kanal skanini tamamladıqdan sonra PIN kod təyin etməyiniz xahiş oluna bilər.

Qeyd: Növbəti setting menyusu yalnız son giriş Satellite olduqda aktualdır. Hər hansı digər giriş üçün yalnız Kanal Scan və Virtual Klaviatura olacaq.

10.2.1.1 Kanal skan

10.2.1.1.1 Antena

Tuner Mode alt menyusunda Antenna seçin və Kanal Scan menyusuna qayıtmaq üçün Geri düyməsini sıxın.

Satellite Auto Scan və ya Antenna Manual Scan altmenunu seçin və **OK basın**. Kanal skanla davam etmək üçün PIN kodunuzu daxil edin.

- **Antenna Auto Scan:** DVB-T/T2 kanallarının avtomatik axtarışlarını yerinə yetirmək üçün uzaqdan idarəetmədə OK düyməsini basın.
- **Antenna Manual Scan:** Sağ/Sol istiqamətli düymələri istifadə edərək RF Kanalı seçin. Seçilmiş kanalın Siqnal səviyyəsi və Siqnal Keyfiyyəti göstəriləcək. Scan-i başlat və seçilmiş RF kanalı üçün skan başlamaq üçün OK düyməsini basın. Tapılan kanallar kanal siyahısında saxlanılacaq.
- **Update Scan (Antenna Auto Scan):** Yenilənmə tarama funksiyasını On/Off çevirmək üçün OK düyməsini basın. O, On olduqda, Antenna Auto Scan sıxaraq kanal siyahısı məlumat yeniləyəcəksiniz.

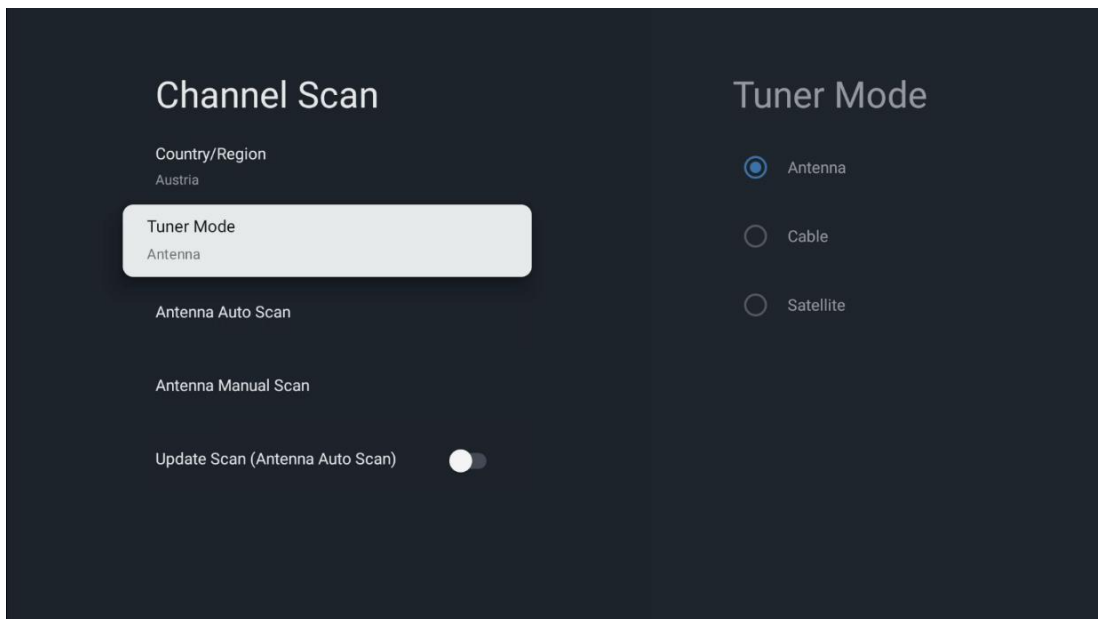

10.2.1.1.2 Kabel

Tuner Mode alt menyusunda Kabeli seçin və Kanal skan menyusuna qayıtmaq üçün Geri düyməsini sıxın.

Cable Auto Scan və ya Cable Manual Scan submenu seçin və **OK basın**. Kanal skanla davam etmək üçün PIN kodunuzu daxil edin.

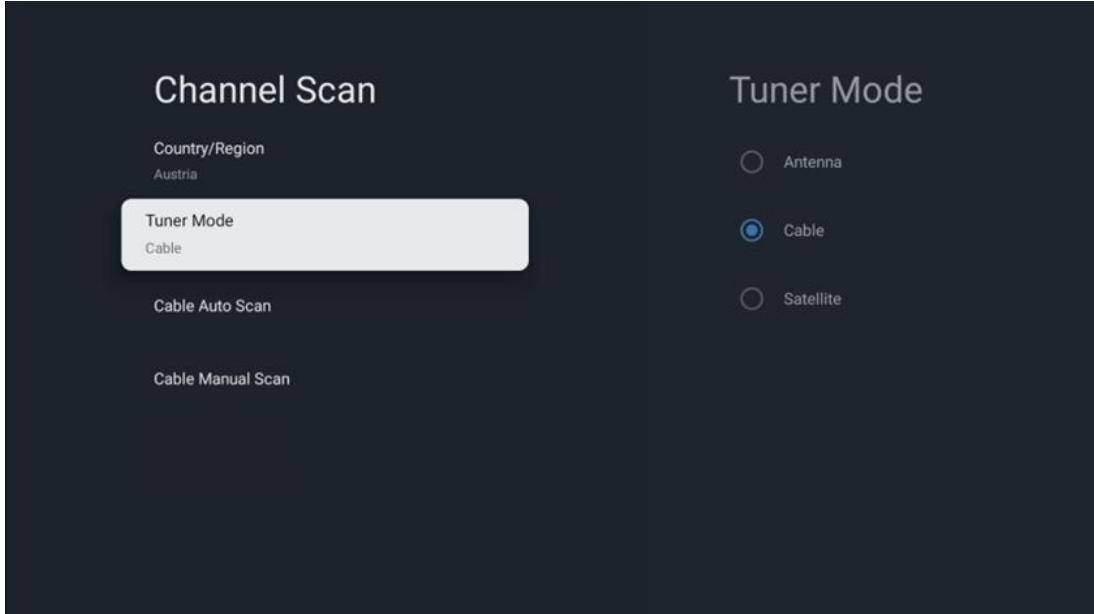

Kabel Avtomatik Skan

Kabel operatorunuzu seçin və ya Digərləri seçin və rəqəmsal və analoq DVB-C kanallarının avtomatik axtarışlarını həyata keçirmək üçün uzaqdan idarəetməyinizdə OK düyməsini sıxın.

Əməliyyatçı

İxtisas baxımından DVB-C kabel tv provayderləri ilkin kanalın quraşdırılması zamanı və seçilmiş ölkədən asılı olaraq, qurğularında operatorun siyahısına daxil edilir.

Digərləri

Əgər siz DVB-C siqnalını həsr olunmamış kabel tv provayderlərinə alırsınızsa, Digərləri variantını seçin. Kanal axtarışına başlamaq üçün OK düyməsini basın. Kanal skan menyusunda üç kanal axtarış variantından birini seçə bilərsiniz: Full, Advanced və ya Quick.

- **Tam:** Mövcud olan bütün DVB-C kanallarının avtomatik axtarışı.
- **Advanced:** Mövcud olan bütün DVB-C kanallarının avtomatik axtarışı. Bu variant üçün DVB-C provayderinin qəbul parametrlərinə, tezlik və şəbəkə ID-nə daxil olmaq zəruridir. Bu axtarış seçimi ilə kanallar kabel provayderlərinin LCN-i tərəfindən sıralanır.
- **Quick:** Bütün mövcud DVB-C kanalları avtomatik axtarış. Bu standart simvollarla mövcud olan bütün kabel transponderlərini axtaracaq.

Kabel kitabçası

Ok düyməsini sıxaraq skan qurğularını daxil edin. Bir DVB-C kanal transponderinin manual skan etməsini yerinə yetirmək istədiyiniz Kanal nömrəsini və ya Frequency-i seçmək üçün Sol/Sağ istiqamətli düymələrə basın.

10.2.1.1.3 Peyk

Avstriya və ya Almaniyada quraşdırılmış Tomson televizorları üçün peyk kanallarının quraşdırılması üçün qeyd:

Bizim Thomson tv-lərimiz Satellit Kanal Preset funksiyasına malikdir. Bu funksiya yalnız televizorların ilkin quraşdırılması zamanı seçilə və icra edilə bilər. Bu funksiya **yalnız** televizorun ilkin quraşdırılması zamanı Avstriya və ya Almaniya quraşdırma ölkələri seçilərkən mümkündür. Bu funksiya **yalnız** peyk kanallarını quraşdırdıqda TV-nin ilkin quraşdırılması zamanı yerinə yetiriləcək.

"Tuner Mode" alt menyusunda "Satellite" seçin və **"Kanal Scan" menyusuna qayıtmaq üçün "Geri" düyməsini sıxın.**

Satellite Auto Scan altmenunu seçin və **OK basın**. Kanal skanla davam etmək üçün PIN kodunuzu daxil edin.

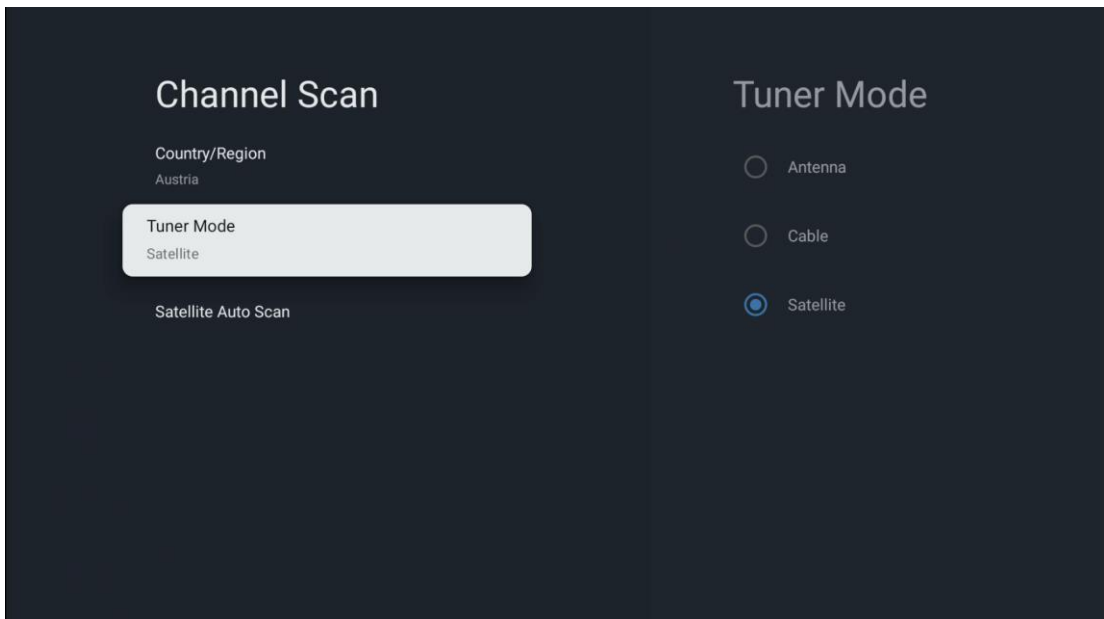

Peyk qurğusunun ətraflı izahını bu İstifadəçi kitabçasının 7.3-cü fəslindən tapa bilərsiniz .

10.2.1.2 Rəqəmsal Kanal Qurğuları

10.2.1.2.1 Alt yazı Qurğuları

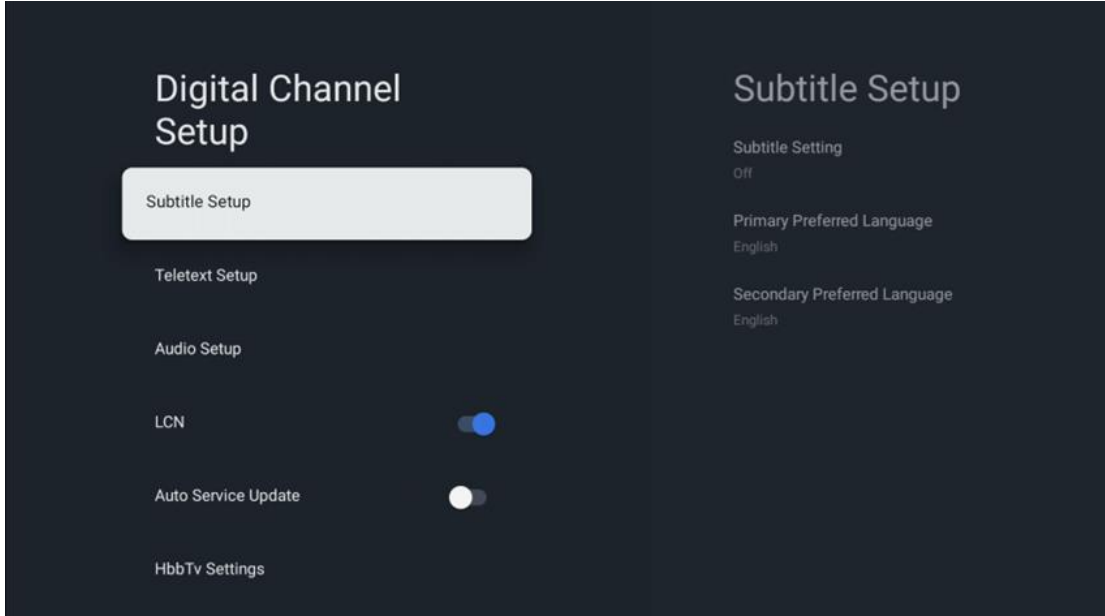

- **Subtitr Ayar:** Bu seçimi Off, Basic və ya Eşitmə Qabiliyyəti Zəif kimi təyin edin. Əgər Eşitmə Əngəlli seçilirsə, kar və eşitmə qüsurlu izləyicilər üçün əlavə təsvirlərlə subtitrlər təqdim edir.
- **Əsas üstünlük verilən dil:** sadalanan dillərdən birini ilk rəqəmsal altyazı dili üstünlüyü kimi təyin edin.
- **İkincili üstünlük verilən dil:** Sadalanan dillərdən birini ikinci rəqəmsal altyazı dili üstünlüyü olaraq təyin edin. Əgər rəqəmsal altyazı dili variantında əsas seçilmiş dil mövcud deyilsə, altyazılar bu qurğudan istifadə edərək nümayiş olunacaq.

10.2.1.2.2 Teletexs Qurğuları

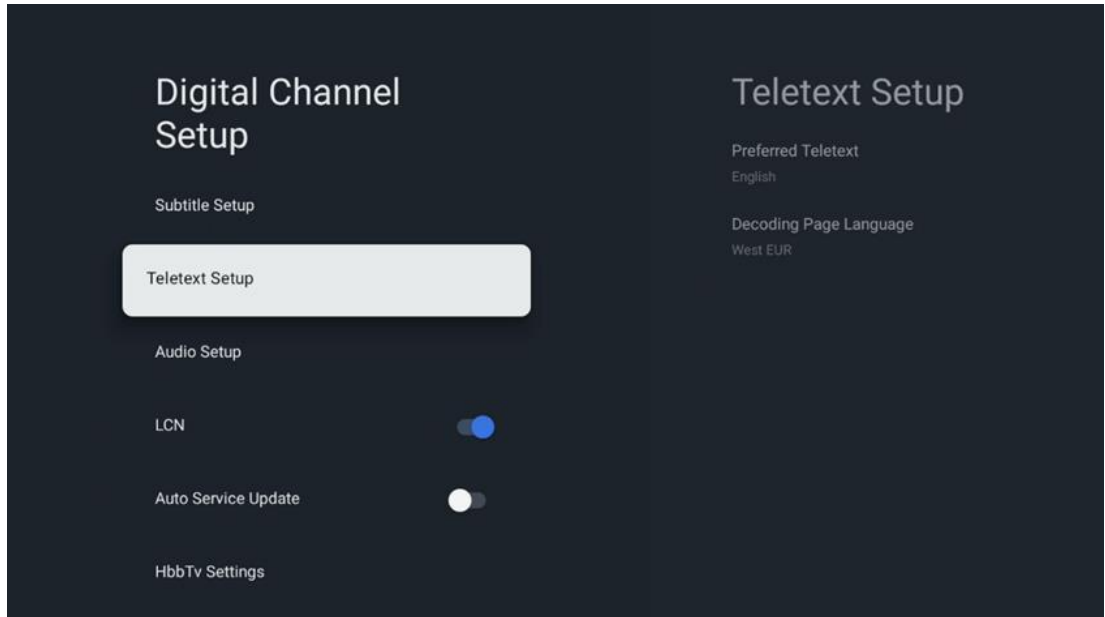

- **Preferred Teletext:** Rəqəmsal yayımlar üçün teletext dilini təyin edin.
- **Decoding Page Language:** Dekodinq səhifə dilini teletext display üçün təyin edin.

10.2.1.2.3 Səs Qurğuları

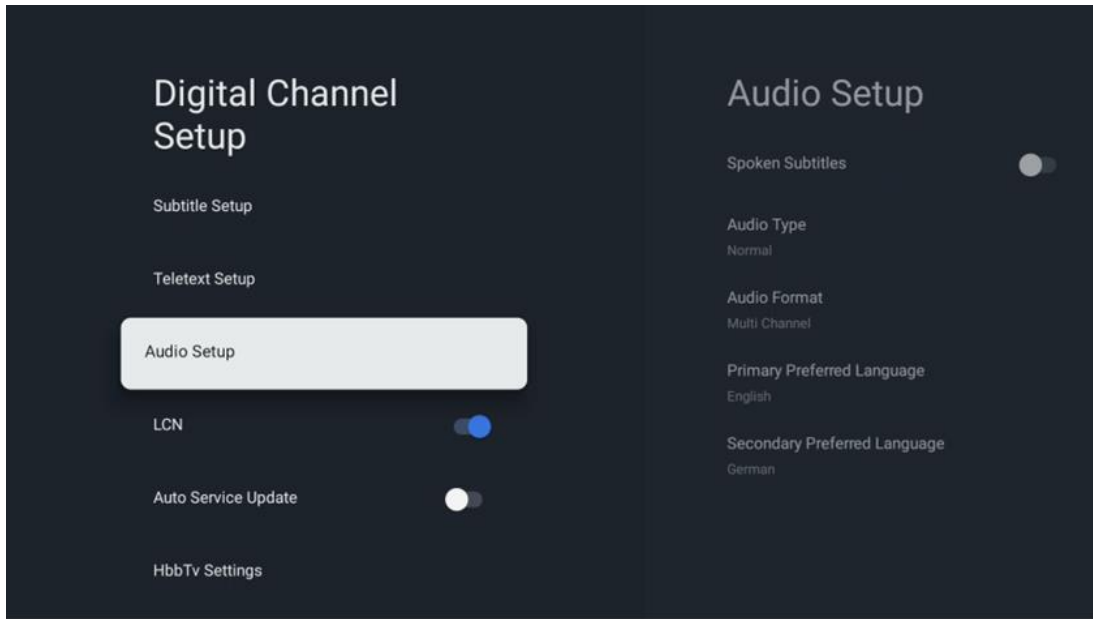

- **Danışiq altlıqları:** Söndürdükdə altyazılar da ucadan oxunacaq.
- **Səs Tipi:** Eşitmə Qabiliyyəti Zəif olan variantı seçin, əgər tv eşitmə problemi olan şəxs tərəfindən istifadə edilməsi nəzərdə tutulmuşdursa.
- **Audio Format:** **Audio** sistemi quruluyunuzdan asılı olaraq Stereo və ya Multi Channel seçin.
- **Birincil Üstünlük Verilən Dil:** İlk audio dil üstünlüyünüz olaraq qeyd edilən dil variantlarından birini təyin edin.
- **İkincili üstünlük verilən dil:** İkinci audio dil üstünlüyünüz olaraq qeyd olunan dil variantlarından birini təyin edin. Əgər audio dil variantında əsas seçilmiş dil yoxdursa, audio bu qurğudan istifadə edilərək səslənəcək.

10.2.1.2.4 LCN

Rəqəmli televiziyaadakı Məntiqi Kanal Nömrələmə (LCN) provayderin məlumatlarına əsasən hər bir kanala unikal nömrə təyin edir.

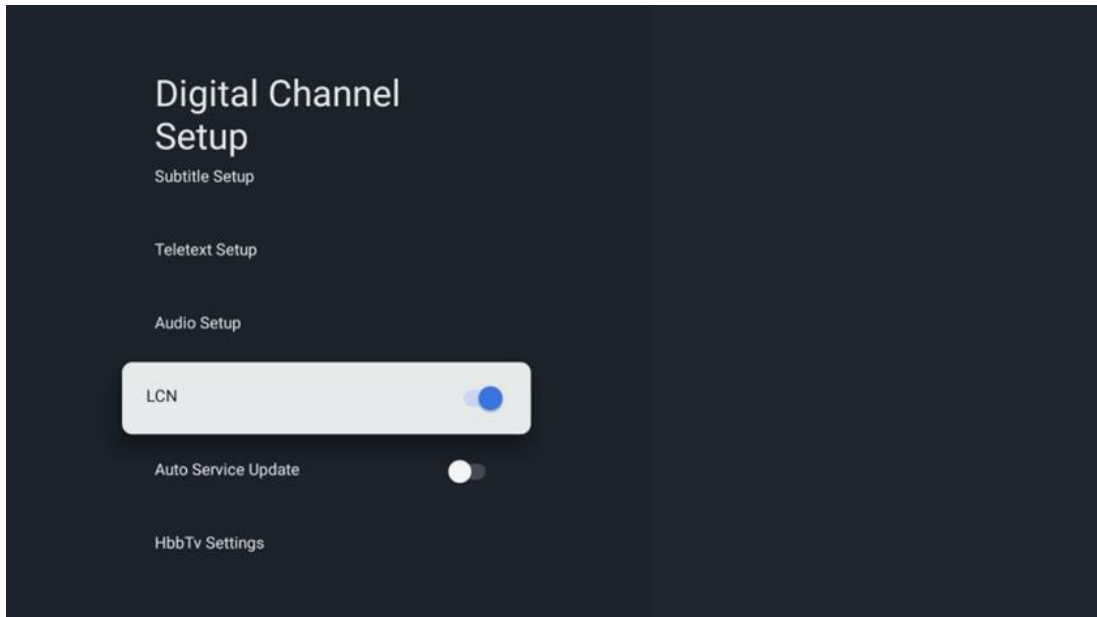

10.2.1.2.5 Avto Xidmət Yeniləməsi

"Auto" xidmətinin yenilənməsini "On" olaraq təyin etməklə TV yeni rəqəmsal kanalları və ya xidmətləri avtomatik olaraq yeniləyəcək və əlavə edəcək.

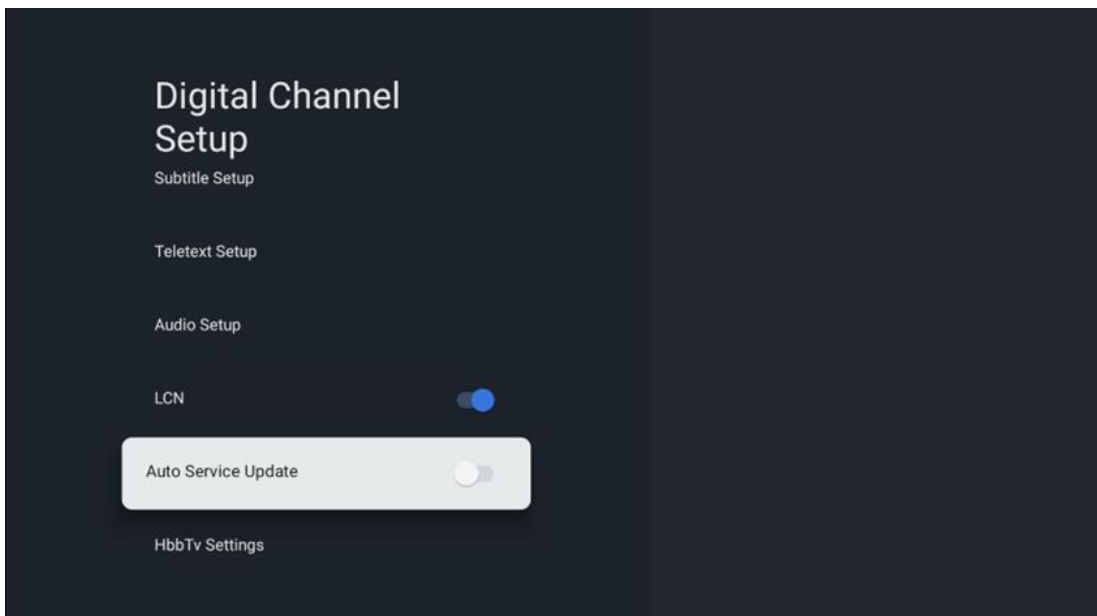

10.2.1.2.6 HbbTv Qurğuları

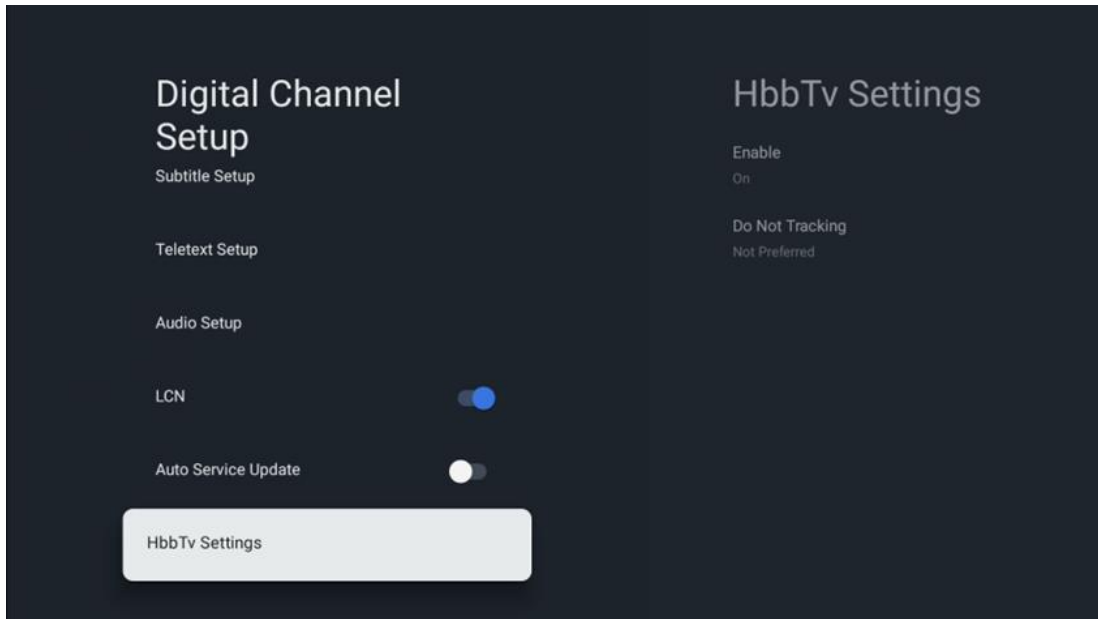

- **Enable:** HbbTv-ni söndür və ya söndür.
- **İzləmə:** On olanda HbbTv xüsusiyyəti ilə kanallarda izləməni qeyri-fəal edir. Bir qayda olaraq, kanallar sizin məlumatlarınızı yalnız reklam məqsədi ilə izləyir.

10.2.1.3 Elektron Proqram Bələdçisi (EPG)

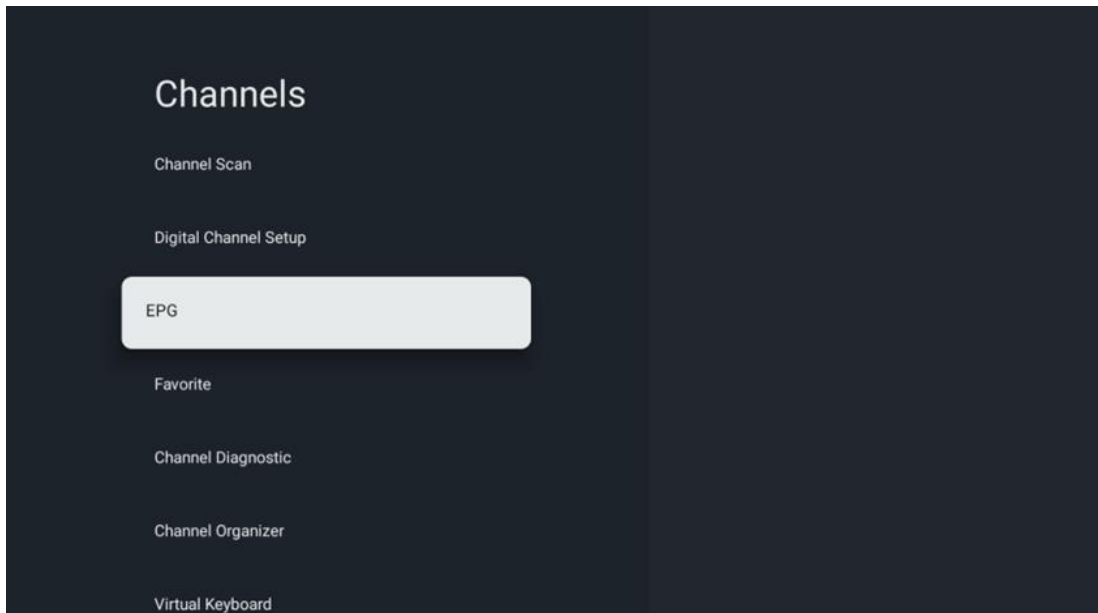

Uzaqdan idarə etməyə **OK** basmaqla TV sizi Live TV proqramına yönəltdi və EPG-i açır. Televizorunuzda Elektron Proqram Bələdçisi (EPG) funksiyasının rahatlığını təcrübədən keçirin. Bunun sayəsində kanal siyahınızda hazırda mövcud olan kanalların qrafikinə səy göstərmədən baxa bilərsiniz. Qeyd edək ki, bu funksiyanın mövcudluğu proqramdan asılıdır.

Alternativ olaraq, Canlı TV rejimində olarkən elektron proqram bələdçiyə daxil ola bilərsiniz. Bunun üçün sadəcə **OK düyməsini sıxıb, sonra** isə Proqram bələdçisi seçə bilərsiniz. Live TV-yə qayıtmaq üçün uzaqdan idarə etdiyiniz **"Back"** düyməsini sıxın.

Uzaqdan idarəetməndəki istiqamətli düymələri istifadə edərək proqram bələdçisi vasitəsilə hərəkət edin. Yuxarı/Aşağı istiqamətli düymələrdən və ya Proqramlar +/- düymələrindən istifadə edərək kanallar vasitəsilə gözdən keçirin. Qeyd olunan kanalda istədiyiniz hadisəni seçmək üçün sağ/sol istiqamətli düymələr. Tam hadisə adı, başlama və bitiş vaxtı, tarix, xanaya aid ətraflı məlumat, varsa ekranın aşağı hissəsində qısa təsvir göstəriləcəkdir.

Vurgulanmış hadisə haqqında daha ətraflı məlumat üçün **OK** düyməsini sıxın. Proqram hal-hazırda havadadırsa View seçin.

Əvvəlki və ya növbəti gündən baş verən hadisələrə baxmaq üçün sadəcə qırmızı və ya yaşıl düymələrə basmaq kifayətdir. Kanalları favoritlərə əlavə etmək və ya çıxarmaq üçün sadəcə sarı və ya mavi düymələri müvafiq olaraq sıxın. Bu funksiyalar əgər varsa, uzaqdan idarəetmədə olan rəngli düymələrə təyin olunur. Hər bir düsturun spesifik funksiyaları üçün ekranda verilən təlimatlara istinad edin.

Nəzərinizə çatdıraq ki, tv giriş mənbəyi qıfıllı olarsa, bələdçiyə müraciət etmək mümkün olmayacaq. Live TV Settings > TV Options > Channel Options > Parental Controls > Source Locked'a gedərək giriş mənbəyini kilidləyib açə bilərsiniz.

10.2.1.4 Sevimli

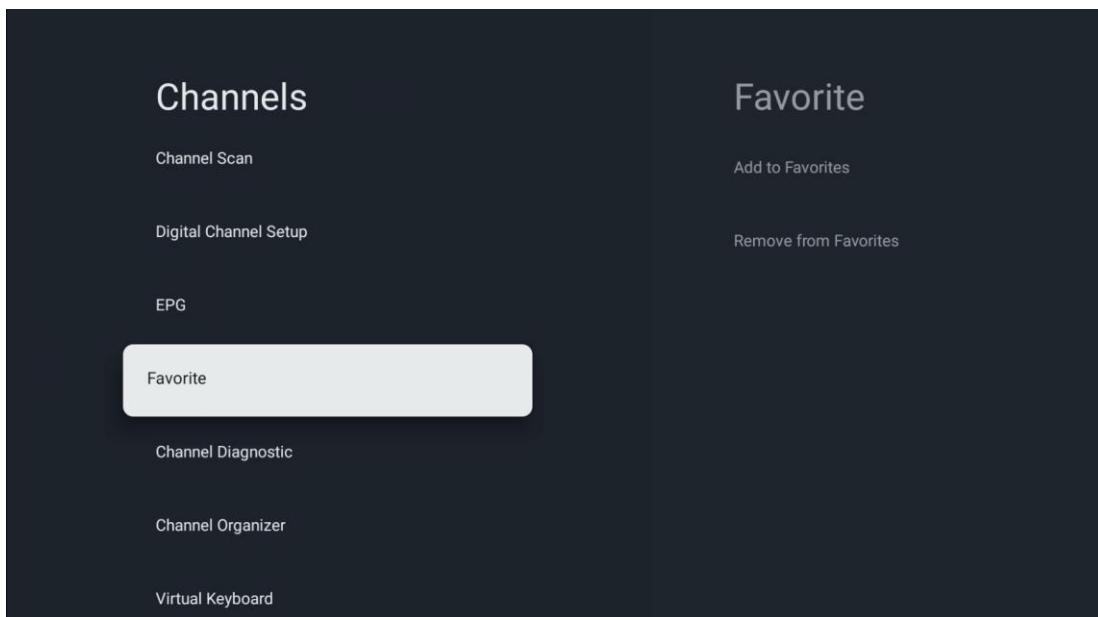

10.2.1.4.1 Sevimlilərə Əlavə Et

Ən çox baxılan və ya sevdiyiniz kanalları bu addımları izləyərək sevdiyiniz siyahıya əlavə edin:

- Ev ekranında Canlı TV proqramını seçin və onu açmaq üçün OK **düyməsini basın və** ya **uzaqdan idarə etməniniz üzərində** Live TV düyməsini basın
- Əlavə etmək istədiyiniz kanalı seçin
- **Uzaqdan idarə etməninizdəki Ayarlar düyməsinə** sıxın və Kanallara və girişlərə > > Sevimli
- Favoritlərə Əlavə Et'i seçin və bu kanalın hansı siyahıya əlavə etmək lazım olduğunu seçin.

Alternativ olaraq, Sevdiyiniz siyahıya Kanalları Live TV app menyusunda əlavə edə bilərsiniz. Xahiş edirəm, 11.2.2-ci fəslinə istinad edin.

Qeyd: Eyni kanalı bir neçə sevimli siyahıya əlavə edə bilərsiniz.

Bəyəndiyiniz siyahıları görmək üçün 11.2.4-cü fəslinə müraciət edin.

10.2.1.4.2 Sevimlilərdən Sil

Bu addımları izləyərək kanalları sevdiyiniz siyahıdan çıxarın:

- Ev ekranında Canlı TV proqramını seçin və **onu açmaq üçün** OK düyməsini basın və ya **uzaqdan idarə etməniniz üzərində Live TV düyməsini basın**
- Aradan qaldırmaq istədiyiniz kanalı seçin
- **Uzaqdan idarə etməninizdə Qurğular düyməsini sıxın və Kanal və girişlərə > > Sevimli**
- Favoritlərdən Sil'i seçin və bu kanalı hansı siyahıdan çıxarmağı seçin.

Alternativ olaraq Live TV app menyusunda kanalları sevdiyiniz siyahıdan çıxara bilərsiniz. Xahiş edirəm, 11.2.3-cü fəslinə müraciət edin.

Qeyd: Bir çox sevimli siyahılarda eyni kanal varsa, bir siyahıdan çıxarsanız, digər siyahılara təsir etməz.

10.2.1.5 Kanal Diagnostika

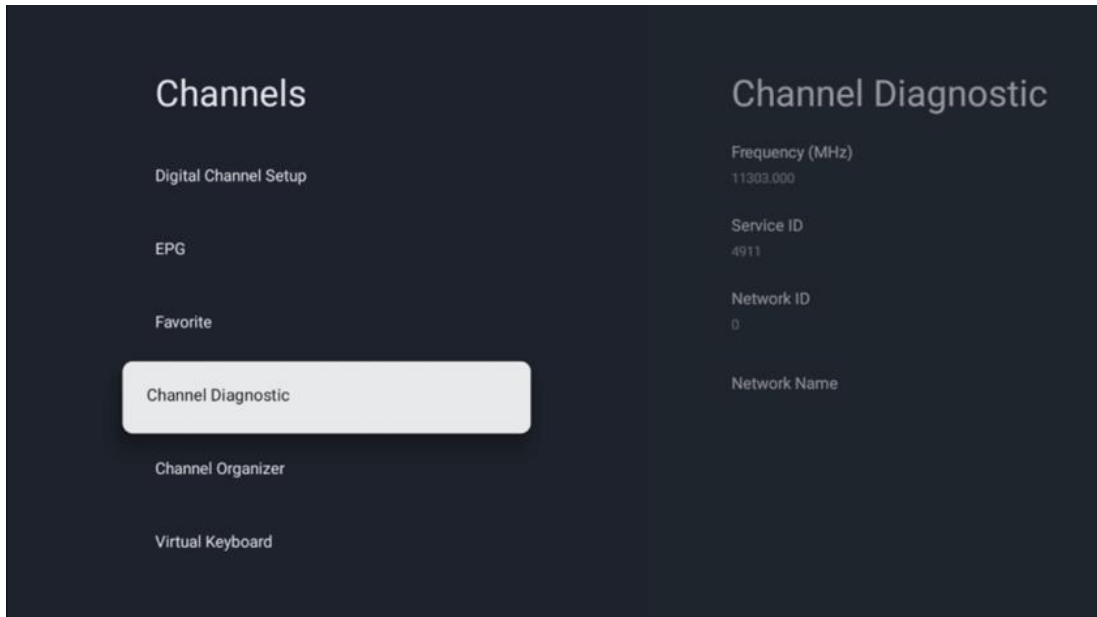

- **Frekans (MHz):** Konkret kanalın tezliklərini göstərir. OK sıxmaqla açılan pəncərə nümayiş etdiriləcək, burada kanalın tezliyi, onun siqnal səviyyəsi və keyfiyyəti nümayiş etdiriləcək.
- **Xidmət ID:** Konkret kanalın Xidmət ID-lərini nümayiş etdirir.
- **Şəbəkə ID:** Konkret kanalın Şəbəkə ID-lərini nümayiş etdirir.
- **Şəbəkə adı:** Konkret kanalın şəbəkəsinin adını göstərir.

10.2.1.6 Kanal Təşkilatçısı

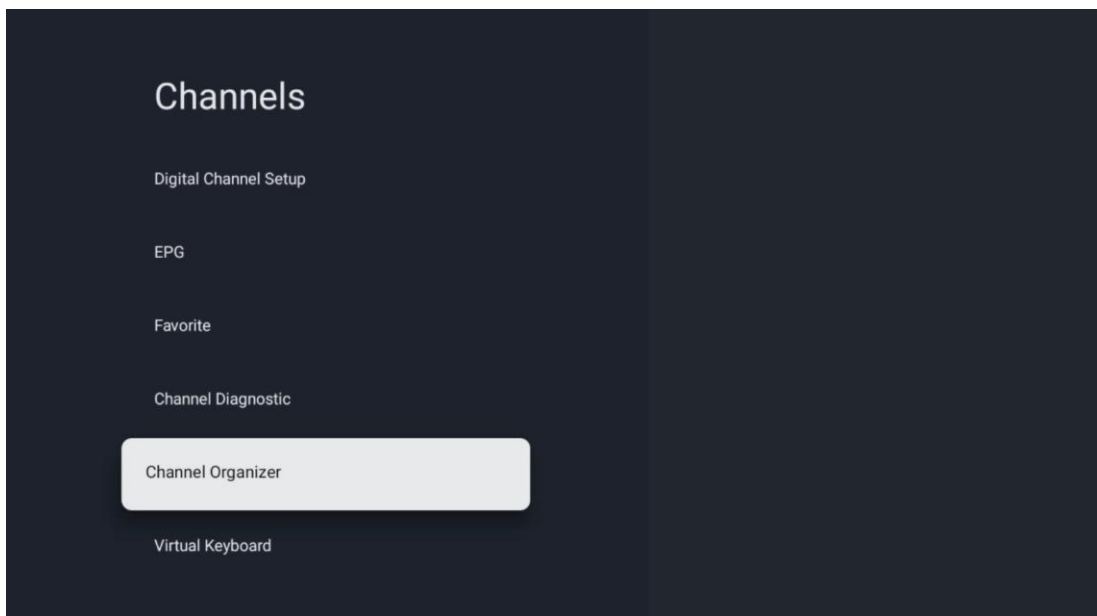

Kanal siyahısını redaktə etmək üçün əvvəlcə bu addımları izləyərək LCN funksiyasının Rəqəmsal Kanal Ayarları menyusunda qeyri-fəal olmasına diqqət edin. LCN funksiyası haqqında daha ətraflı məlumat üçün 10.2.1.2.4 fəslinə müraciət etmək lazımdır.

- Açıq Live TV proqramı
- **Qurğular** düyməsinə basın
- Kanallara və girişlərə > Kanallara > Rəqəmsal Kanal Qurğusu > LCN-yə səyahət edin. LCN-i söndür.
- Geri **düyməsinə** basaraq Kanallara Qayıt
- Kanal Təşkilatçısı seçin və **OK** düyməsini basın

Dəyişikliklər etmək istədiyiniz kanalı seçin və **OK düyməsini basın**. Aşağıdakı variantlar mövcuddur:

10.2.1.6.1 Kanal HIDE

Kanalları kanal siyahısından gizlət. Kanalların nömrələnməsi dəyişməz qalacaq.

- Gizlətmək istədiyiniz kanalı seçin və **OK düyməsini basın**.
- Açılan menyuda Gizlət'i seçin və **OK düyməsini basın**.
- Live TV-yə qayıtmaq üçün **Geri** basın.

Kanalların unhide etmək üçün aşağıdakı addımları izləyin:

- Gizlətmək istədiyiniz kanalı seçin və **OK düyməsini basın**.
- Açılan menyuda Unhide'i seçin və OK düyməsini basın.
- Live TV-yə qayıtmaq üçün **Geri** basın.

10.2.1.6.2 Kanal SVAPı

Kanal siyahısında kanalların mövqeyini dəyişdirin.

- Kanal seçin və **OK basın**.
- Açılan menyuda Swap'i seçin və swapping rejiminə daxil olmaq üçün OK düyməsini basın.
- Mövqeyini dəyişmək istədiyiniz kanalı seçin və **OK düyməsini basın**.
- Mövqeyi dəyişdirmək istədiyiniz başqa bir kanalı vurğulayın və Blue düyməsini sıxın.
- **Aksiyanı təsdiq etmək üçün OK düyməsini basın**.

Dəyişdirilmiş kanalların sayı edilən dəyişikliklərə əsasən avtomatik olaraq yenilənəcək.

10.2.1.6.3 KANAL EDIT

Kanalın nömrəsi və ya adı kimi kanal məlumatlarının redaktəsi.

- Redaktə etmək istədiyiniz kanalı seçin və **OK düyməsini basın**.
- Açılan menyuda Edit'i seçin və OK düyməsini basın.
- Kanal nömrəsi və adı olan pop-up pəncərələr gələcək.
- Hansı məlumatları redaktə etmək istədiyinizi seçin və **OK düyməsini basın**. Virtual klaviatura gələcək, bunun sayəsində siz öz xüsusi məlumatlarınızı yazın.

- Ok seçin və dəyişiklikləri təsdiqləmək üçün uzaqdan idarənizə OK basın.
- Live TV-yə qayıtmaq üçün **Geri** basın.

Qeyd: Başqa kanal tərəfindən işlənən nömrə və ya ad daxil etsəniz, fərqli məlumatlar daxil etməyinizi təklif edən bir xəta mesajı görünəcəkdir.

10.2.1.6.4 Kanal DAXIL ET

Çox kanalları fərqli bir yerə daşın. Bu say dəyişikliyi ilə nəticələnir. Kanalların sifarişi dəyişməz olaraq qalır.

- Kanal seçin və **OK basın**.
- Açılan menyuda Daxil Et'i seçin və **OK düyməsini basın**.
- Hərəkət etmək istədiyiniz bir və ya bir necə kanalı seçmək üçün **vurğulayın və OK** basın.
- Seçili kanalların altına köçürmək istədiyiniz kanalı vurğulayın və **OK düyməsini basın**.
- **Aksiyanı təsdiq etmək üçün OK düyməsini basın**.

Qeyd: Edilən dəyişikliklərə əsasən kanalların sayı avtomatik olaraq yenilənəcək.

10.2.1.6.5 KANAL Silmə

Arzuolunmaz kanalları kanal siyahısından çıxarın. Qeyd edək ki, silinmiş kanalları geri almaq üçün kanal skan etmək lazım gələcək.

- Kanal seçin və **OK basın**.
- Açılan menyuda silmək istədiyiniz bir və ya bir necə kanalı seçin və **OK düyməsini basın**.
- Təsdiq etmək üçün **OK düyməsini basın**.
- Təsdiq pəncərəsi gələcək. Əgər **davam etmək istəyirsinizsə**, Bəli və OK düyməsini basın.

Qeyd: Edilən dəyişikliklərə əsasən kanalların sayı avtomatik olaraq yenilənəcək.

10.2.1.6.6 KANALA KEÇ

Kanal siyahısında kanalların mövqeyini yenidən tərtib etmək.

- Kanal seçin və **OK basın**.
- Açılan menyuda Move'i seçin və OK düyməsini basın.
- Hərəkət etmək istədiyiniz kanalı seçin və **OK düyməsini basın**.
- Seçili kanalların altına köçürmək istədiyiniz kanalı vurğulayın və **OK düyməsini basın**.
- **Aksiyanı təsdiq etmək üçün OK düyməsini basın**.

Qeyd: Edilən dəyişikliklərə əsasən kanalların nömrələnməsi avtomatik olaraq yenilənəcək.

10.2.2 Xarici Girişlər

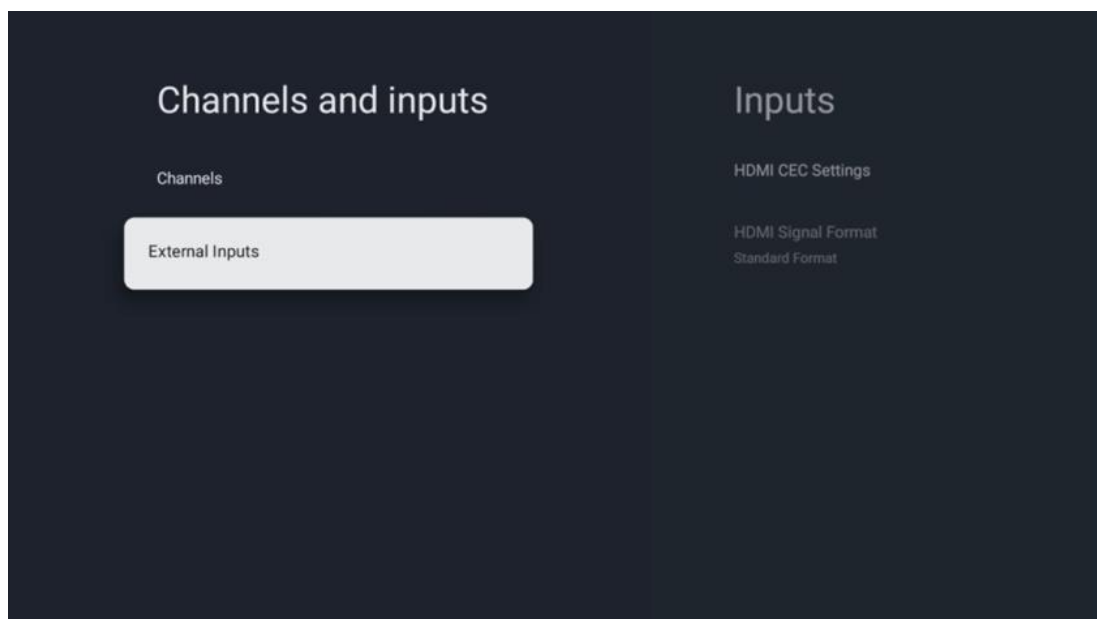

10.2.2.1 HDMI CEC Qurğuları

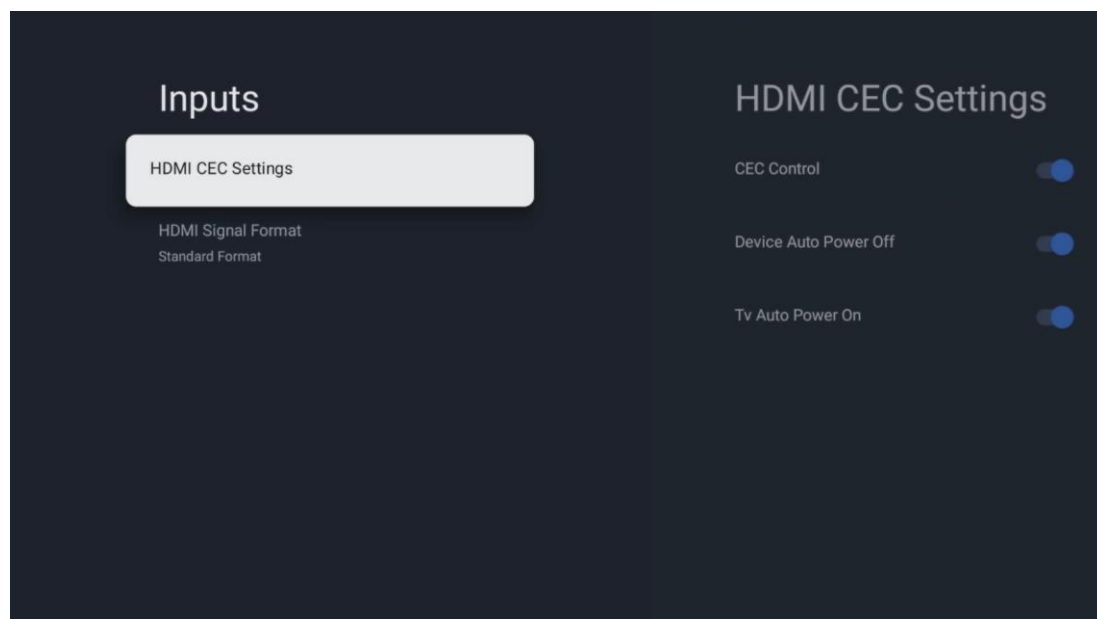

ƏGƏR HDMI CEC (Consumer Electronics Control) funksiyası aktivləşərsə, siz HDMI bağlantılarınızın birinə qoşulmuş xarici cihazı TV uzaqdan idarəetmə vasitəsi ilə işə salmaq olar. Onun düzgün işləməsi üçün bağlı xarici cihaz da HDMI CEC funksiyasını dəstəkləməlidir, o, aktivləşməli və bağlı xarici cihazın HDMI CEC funksiyasının fəaliyyətini TV-nin HDMI CEC funksiyası ilə sinxronlaşdırmaq lazımdır.

Ön qurğu olaraq, HDMI CEC funksiyası aktivləşir və xarici qurğu bağlandıqda, müvafiq HDMI giriş mənbəyi bağlı qurğunun adı ilə dəyişdiriləcəkdir.

TV uzaqdan idarəetməsi, bağlı HDMI mənbəyi seçilən kimi avtomatik olaraq xarici cihazı idarə edə bilər.

- **CEC Control:** TV HDMI cihazlarının idarə edə bilər.
- **Device Auto Power Off:** Televizor söndürüldükdə, xarici HDMI cihaz avtomatik olaraq söndürüləcək.
- **TV Auto Power On:** Xarici HDMI cihazını işə saldıqda, televizor avtomatik olaraq işə düşəcək.

10.2.2.2 HDMI Signal Formatı

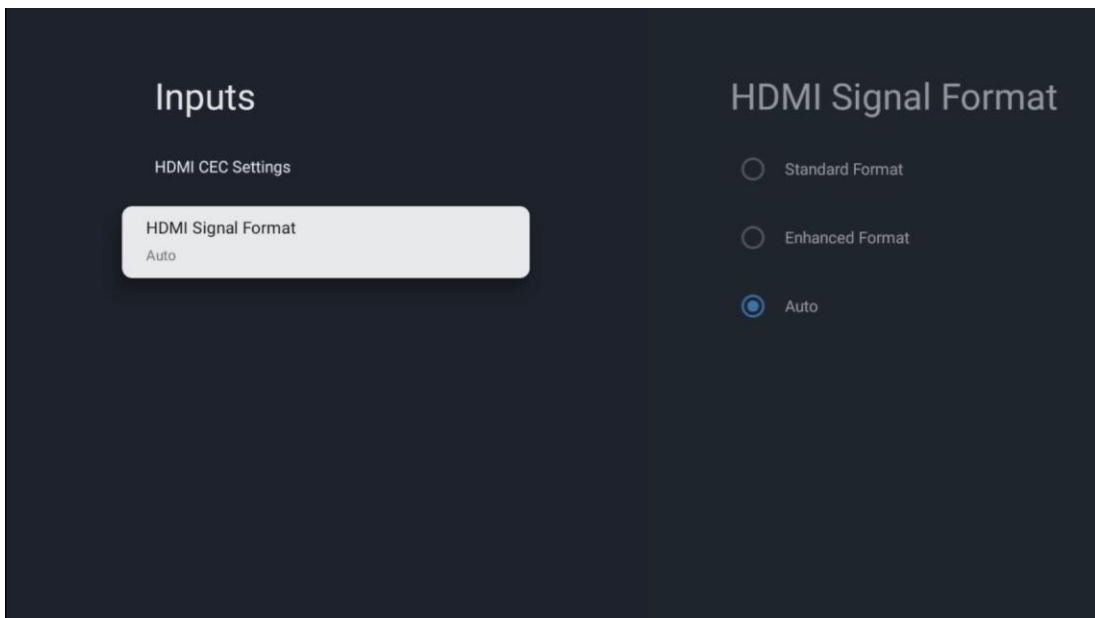

Bu menyü yalnız mənbə HDMI-yə təyin olunarsa mövcuddur və mövcud olan üç siqnal formatı arasında seçim etməyə imkan verir:

- **Standart Format:** Bu formatı seçsəniz, HDMI 1.4 protokolunun bant genişliyi məhdudiyyətinə görə bəzi yüksək qətnamələr dəstəklənə bilməz.
- **Artırılmış Format:** TV HDMI 2.1 bağlantısı vasitəsilə Yüksək Keyfiyyətli HDMI siqnallarını nümayiş etdirəcək. **Qeyd:** Televizorunuzda HDMI 2.1 bağlantısı olmalıdır. HDMI kabeli tələb edə bilərsiniz. HDMI 2.1 protokoluna dəstək verir. Bu variantı yalnız cihazınız Yüksək Keyfiyyətli HDMI formatlarını dəstəkləyirsə seçin. Məsələn: 4K 60Hz, 4:2:0 10 bit, 4:4:4, 4:2:2, VRR/ALLM oyun və s.
- **Avto:** Tv, HDMI 2.1 bağlantısı vasitəsilə, ön qurğu olaraq Yüksək Keyfiyyətli siqnalları nümayiş etdirməyə çalışacaq. **Qeyd:** Televizorunuzda HDMI 2.1 bağlantısı olmalıdır. HDMI kabeli tələb edə bilərsiniz. HDMI 2.1 protokoluna dəstək verir. Əgər cihazınız HDMI 2.1 formatını dəstəkləmərsə, tv avtomatik olaraq HDMI 1.4 standart formatına keçəcək.

10.3 Display və Səs

Şəkil, Ekran, Səs və Audio çıxış qurğularını sazla. Ekranın sağ tərəfindəki variantlardan birini seçmək üçün istiqamətli düymələrdən istifadə edin və OK sıxaraq seçiminizi təsdiq edin.

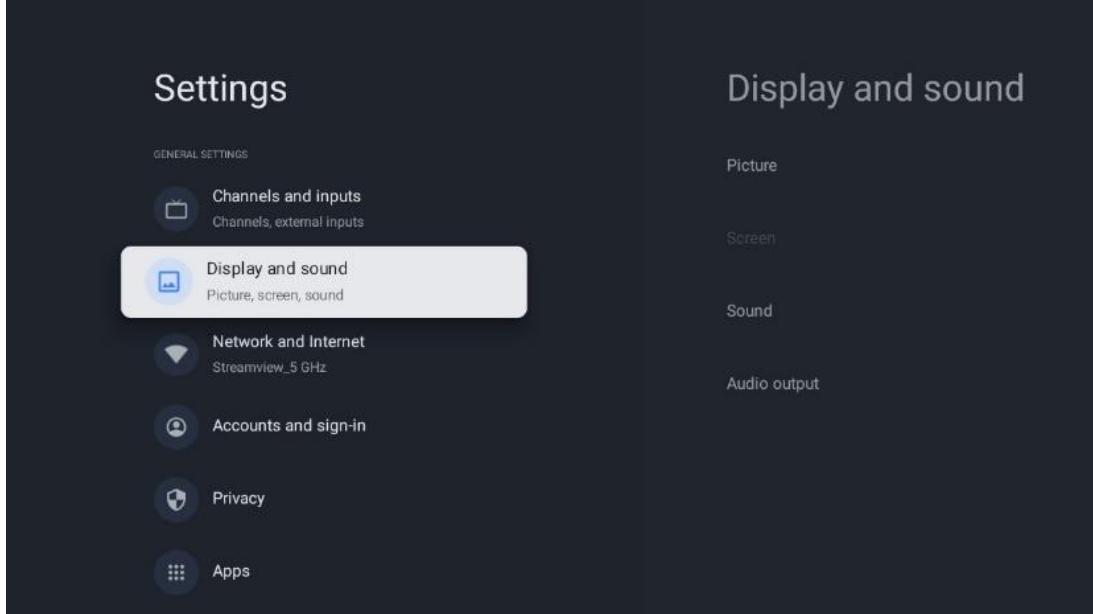

10.3.1 Şəkil

Şəkil rejimi

Tv-nin ilkin quraşdırılmasında, default olaraq, TV Eko şəkil rejiminə təyin edilir. Şəkil rejimi presetlərindən birini seçin və uzaqdan idarəetmənin üzərində OK düyməsini sıxaraq seçiminizi təsdiq edin.

WCG

Geniş rəngli gamut (WCG) çox vaxt HDR ilə cütləşir, baxmayaraq ki, onlar anadangəlmə əlaqəli deyil. HDR dinamik aralığı artırır, daha parlaq və qaranlıq qaranlıqlarla şəkil aydınlığını artırır. Bunun əksinə olaraq, WCG rəng çoxalmanı artırır, qırmızıları qırmızı, mavi, yaşılları isə daha yaşıl edir. Buna görə də HDR şəkil aydınlığı kəmiyyətcə yaxşılaşdırır, WCG isə bunu kvalitativ şəkildə edir. **WCG seçimləri seçmək üçün** OK düyməsini basın.

- **Ekran parlaqlığı:** Ekranın parlaqlığını düzəltmək üçün OK basın.
- **İnkişaf qurğuları:**
 - **Rəng temperaturu:** Rəng temperatur üstünlüyünü təyin edin. Mövcud variantlar Standart, İsitmə, İsti, Sərin və Sərinədir.
 - **Dinamik kontrast:** Dinamik kontrast default olaraq aktivdir. Onu ya aktivləşdirmək, ya da deaktiv etmək olar.
 - **HDMI PC/AV rejimi:** Bu menyü seçimi yalnız televizora pc və ya oyun konsolu bağlıqda mümkündür.
 - **Səs-küyün azalması:** Səs-küyün azaldılması üstünlüyünü Aşağı, Orta, Yüksək, Avto olaraq təyin edin və ya söndürün.

- **Şəkil sıfırlama:** Şəkil qurğularını fabrika ön qurğulu qurğulara sıfırlayın.
- **ALLM:** Auto Low Latency Mode (ALLM) – oyun qurğusu kimi HDMI-yə qoşulmuş cihazdan qaynaq girişindən asılı olaraq aşağı vaxt rejimi ilə yüksək şəkil keyfiyyəti rejimi arasında avtomatik olaraq keçid edən funksiyadır. Bu menyü seçimi yalnız PC və ya oyun konsolu tv ilə bağlı olduqda mümkündür.
- **MEMC:** MEMC (Motion Estimation/Motion Compensation) — televizorlarda və video görüntülərində sürətli hərəkət edən səhnelərdə hərəkət bulanıqlığını və judderini azaltmaq üçün istifadə olunan texnologiyadır. Hərəkət hesablaması bir-birinin ardınca gələn çərçivələrdə hərəkəti müəyyən edir, hərəkət kompensasiyası isə hərəkətin hamarlaşdırılması üçün aralıq çərçivələr yaradır və daxil edir.

10.3.2 Ekran

Televiziya ekranınızın Aspect nisbətini düzəldin.

10.3.3 Səs

Televizorunuzun səs ayarlarını düzəldin.

- **Səs rejimi:** Səs üstünlüyünü Standart, Kino, Musiqi, Xəbərlər və ya Şəxsi olaraq təyin edin.
- **Dolby Atmos:** Dolby Atmos'ları aktivləşdirin və ya deaktiv edin. Bu ayar seçimini dəyişdikdən sonra cihazı elektrik enerjisi təminatından qısa müddətə çıxartmaq və yenidən qoşmaq lazımdır (power reset).
- **Surround Mode:** Yalnız Multimedia və ya Live TV playback məzmunu üçün mövcuddur ki, bu da surround səs daxildir.
- **Yalnız səs:** TV ekranını söndürün və yalnız audio çalın. Bu şərait hava, kabel televiziyası və ya peyk vasitəsilə alınan radio kanalları dinləyərkən faydalıdır.
- **Qurğular**
 - **Dialog Genişləndirilmiş:** Dialogların səsini avtomatik olaraq düzəldir, onları digər səslərdən fərqlənir.
 - **Tərəzi:** Natiqlər və qulaqlıqlar üçün sol və sağ səs tarazlığını düzəldin.
 - **Səs sıfırlama:** Səs qurğularını fabrika defoltlarına sıfırlayın.

10.3.4 Audio Çıxış

Çıxış Avadanlığı

- **TV-də çıxış edənlər:** Əgər televizorunuz optik audio çıxış vasitəsilə və ya HDMI kabel vasitəsilə AV qəbuledicisinə bağlı deyilsə, bu variantı seçin.
- **SPDIF/Optik:** Əgər televizorunuz optik kabel vasitəsilə AV qəbulediciyə qoşulmuşdursa, bu audio variantı seçin.
- **HDMI ARC:** Tv-nizin eARC portundan HDMI vasitəsilə AV qəbuledicisinə bağlı olduğu təqdirdə bu audio variantı seçin.

Səs Çıxış Növü

- **PCM (Pulse Code Modulation):** Analoq səs signalı, fərdi olaraq demodulat edilən və AV qəbuledici tərəfindən geri oynanan bir rəqəmsal signala çevrilir.
- **Passthrough:** Səs signalı TV modulyasiyası olmadan AV qəbulediciyə ötürülür.
- **Avtomatik:** TV audio çıxış avtomatik olaraq bağlı AV qəbulediciyə əsasən konfigurasiya edilir.

Rəqəmsal Audio Gecikmə (ms)

Audio çıxış gecikməsi təyin edin.

Rəqəmli Audio Səsin Səyazm

Səs çıxışının səs səviyyəsini təyin edin.

EARC

- **Off:** eARC funksiyasını aktivləşdirin və ya deaktiv edin.
- **Auto:** HDMI çıxışının eARC funksiyası avtomatik olaraq bağlı AV qəbuledicisinə və ya səs çubuğuna uyğun olaraq konfigurasiya edilir.

10.4 Şəbəkə və İnternet

Televizorunuzun şəbəkə ayarlarını bu menyunun seçimlərindən istifadə edərək konfigurasiya edə bilərsiniz.

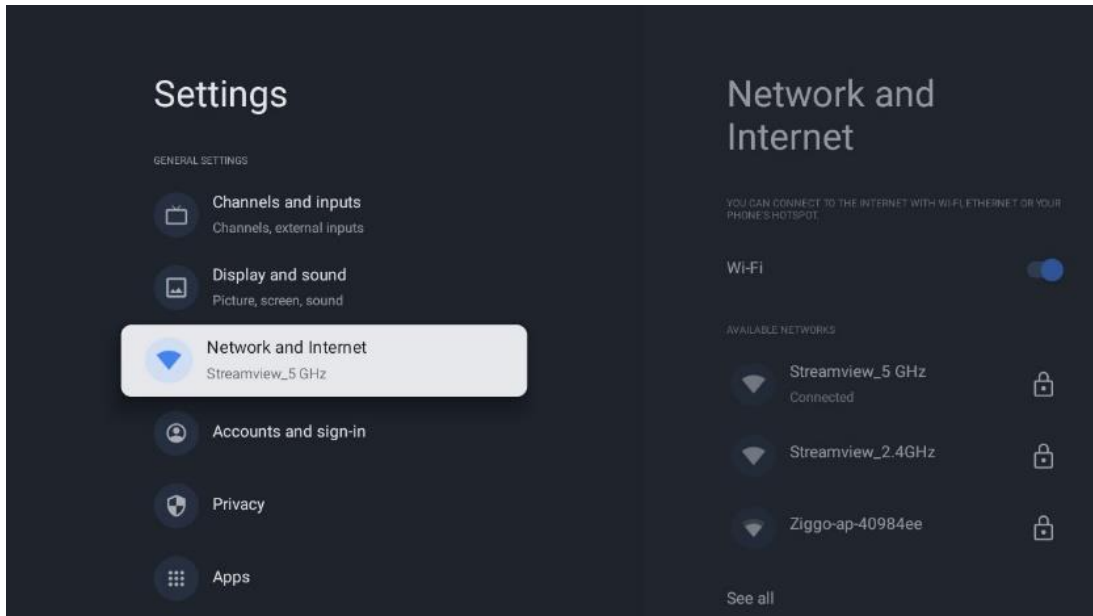

10.4.1 Wi-Fi On/Off

Naqilsiz LAN (WLAN) funksiyasını söndür və söndür.

10.4.2 Mövcud Wi-Fi şəbəkəsini seçin

Wi-Fi funksiyası söndükdə, mövcud simsiz şəbəkələr siyahıya alınacaq. Highlight Bütün baxın və bütün şəbəkələri görmək üçün OK basın. Birini seçin və **bağlanmaq üçün OK düyməsini basın**. Şəbəkə şifrənin qorunması halında seçilmiş şəbəkəyə bağlanmaq üçün şifrəni daxil etməyiniz xahiş oluna bilər.

10.4.3 Digər seçimlər

- **Yeni şəbəkə əlavə et.** Gizli SSID-lər olan şəbəkələri əlavə et.
- **Scanning həmişə mövcuddur.** Wi-Fi funksiyası söndürülsə belə, şəbəkə üçün yer xidməti və digər proqramların taramasına icazə verə bilərsiniz. **Açmaq və söndürmək üçün OK** basın.

10.4.4 Ethernet seçimləri

- **Connected / Not connected:** Ethernet, IP və MAC ünvanları vasitəsilə internet bağlantısının vəziyyətini göstərir.
- **Proxy ayarları:** Əl ilə brauzer üçün HTTP proxy təyin edin. Bu proxy digər proqramlar tərəfindən istifadə edilə bilməz.
- **IP ayarları:** Televizorunuzun IP ayarlarını konfigurasiya edin.

10.5 Hesablar və imza

- **Google TV hesabı:** Google hesabınıza imza atmış olsanız bu variant əlçatan olacaq. Hesab tercihlerinizi kilidləyə, məlumatların sinxronlaşdırılması tercihlerinizi yapılandırma, ödəniş və satın almalarınızı idarə edə, Google Assistant ayarlarını düzəldə, Yalnız Apps rejimini təmin edə bilər və tv'nizdən hesabı çıxara bilərsiniz.
- **Hesab əlavə edin:** Yeni hesaba imza ataraq əlavə edin.
- **Uşaq əlavə edin.** Valideyn himayəsində olan uşaq dostu hesab əlavə edin.

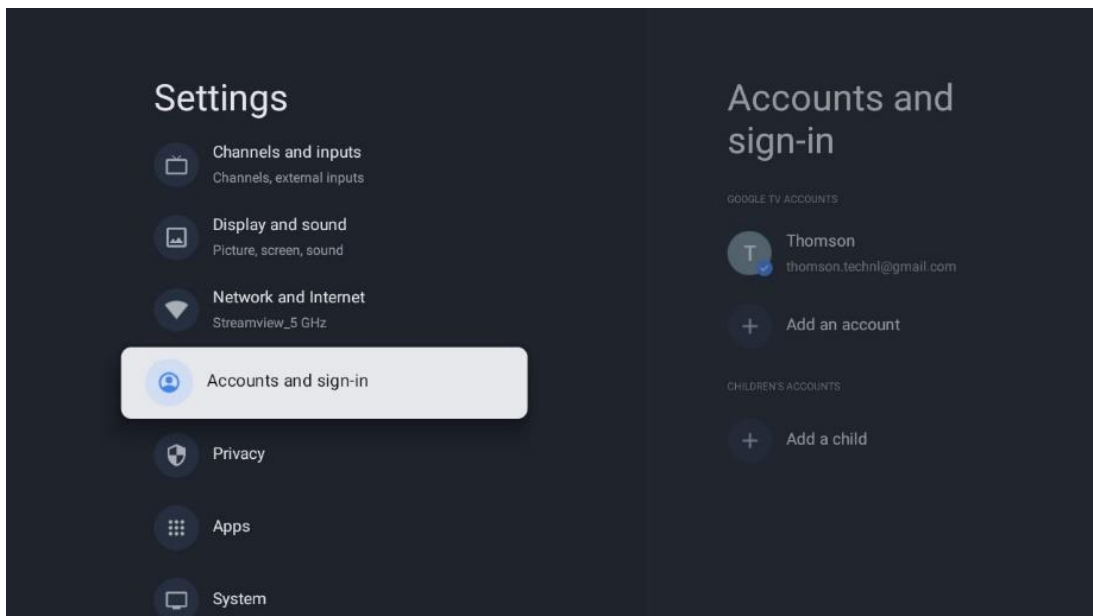

10.6 Gizlilik

Məxfilik ayarlarınızı və proqram icazələrinizi dəyişdirin və düzəldin.

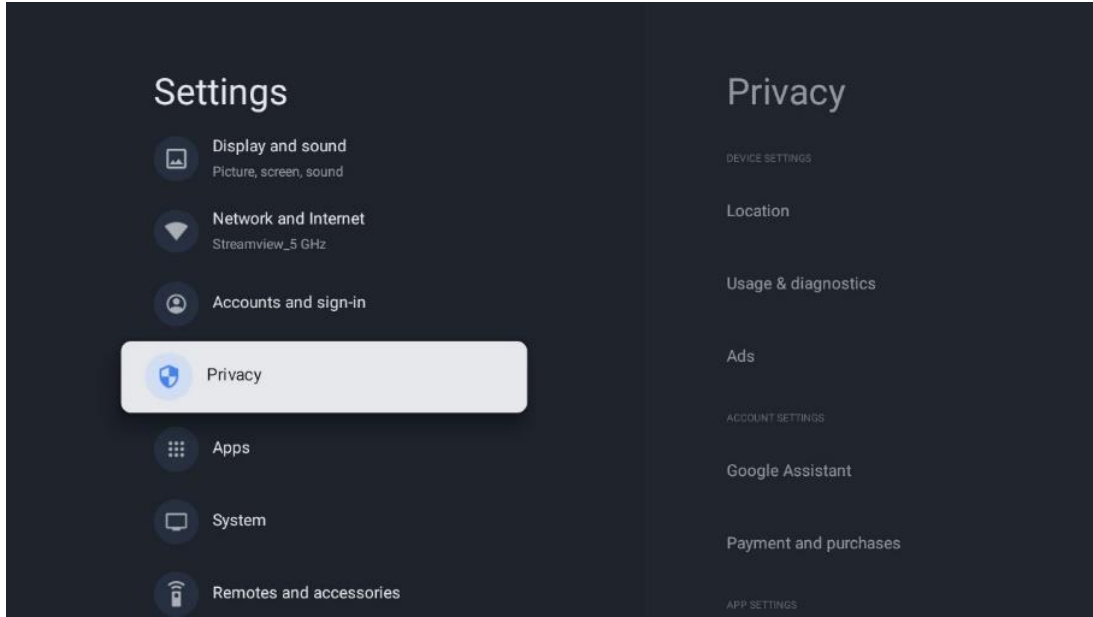

Qurğular:

- **Məkan:** Google-un sizin Wi-Fi-nıza əsasən məkan məlumatlarını toplaya biləcəkmə seçin. Google-a öz yerinizi təqdim etməyiniz vacibdir, çünki bir çox tətbiqin quraşdırılması Geo-məkandan asılıdır. Müəyyən axın tətbiqlərinin, xüsusilə də tv yayım kanallarını axıdanların quraşdırılması yalnız Geo-məkan qaydalarına əsasən mümkündür.
- **İstifadə qaydası & diaqnostik:** Google-a avtomatik olaraq diaqnostik məlumatlar göndərin.
- **Elanlar:** Google-a istifadə məlumatlarını və diaqnostikasını toplamağa icazə verilib-verilmədiyini seçin və şəxsi xarakterli reklamları sizə təbliğ edin.

Hesab qurğuları:

- **Google Assistant:** Aktiv hesabınızı seçin, icazələrə baxın, axtarış nəticələrinə hansı tətbiqlərin daxil edilməli olduğunu seçin. Təhlükəsiz axtarış süzgəcini aktivləşdirin və açıq mənbə lisenziyalarına baxın.
- **Ödəniş və alış-veriş:** Setup Google Ödəmə və Satınalma ayarları.

Proqram qurğuları:

- **Xüsusi proqram girişi:** Hansı proqramların sizin məlumatlarınıza daxil ola biləcəyini və xüsusi girişə malik ola biləcəyini seçin.
- **Təhlükəsizlik və məhdudlaşdırma:** Google Play Store-dan başqa mənbələrdən proqramların quraşdırılmasına icazə vermək və ya məhdudlaşdırmaq üçün bu menyudakı variantlardan istifadə edə bilərsiniz. Seçimləri elə təyin edin ki, televizorunuz ciddi məsələlərə səbəb ola biləcək proqramların quraşdırılmasına yol vermir və ya xəbərdarlıq etmir.

10.7 Proqramlar

Televizorunuzda quraşdırılmış proqramları idarə etmək üçün bu Menyudakı variantlardan istifadə edin.

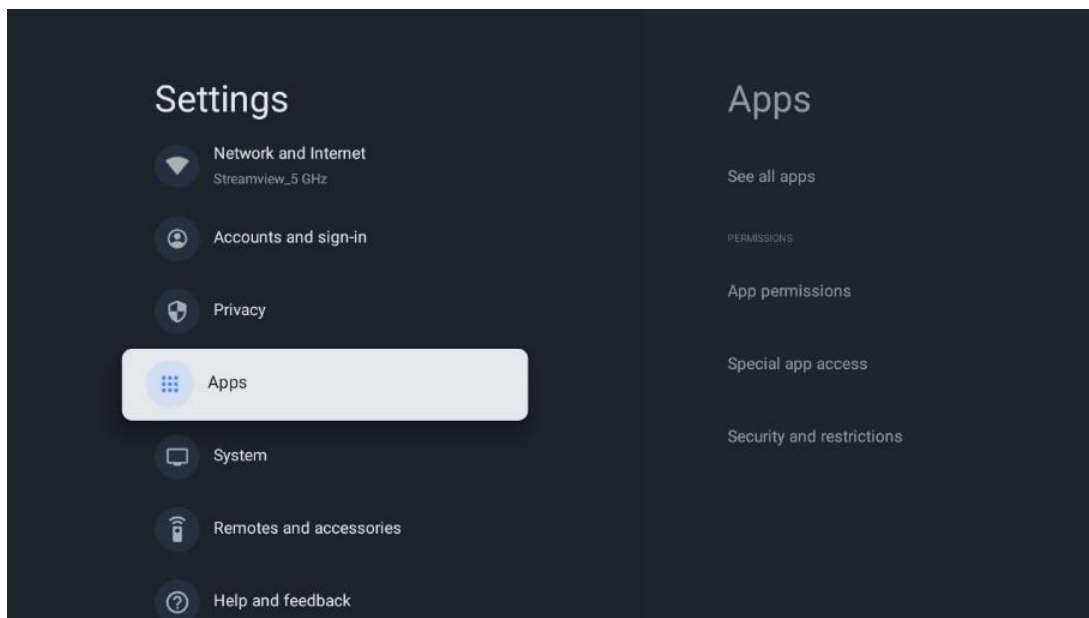

Son açılan proqramlar. Son zamanlar açılmış proqramlar burada nümayiş etdirilir.

Bütün proqrama baxın: Bütün proqramları görün və bütün quraşdırılmış proqramların hərtərəfli siyahısını televizorunuzda nümayiş etdirmək üçün OK düyməsini basın. Hər Bir App-ın tutduğu saxlama yerini də görə biləcəksiniz. Buradan App versiyalarını yoxlaya, başlata və ya zorla onların fəaliyyətini dayandıra, yüklənmiş Apps-ləri ləğv edə, icazələri yoxlaya və onları söndürə və ya söndürə, bildirişləri idarə edə, məlumatları və önbelleği təmizləyə və daha çox şeyi edə bilərsiniz. Sadəcə bir App vurğula və **mövcud variantları daxil olmaq üçün** OK basın.

İcazələr: İcazələri və proqramların bəzi digər xüsusiyyətlərini idarə edin.

- **App permissions:** Proqramlar icazə növü kateqoriyasına görə sıralanacaq. Bu kateqoriyalar daxilindən proqramlar üçün icazələri fəal/disable edə bilərsiniz.
- **Xüsusi proqram girişi:** Proqram xüsusiyyətləri və xüsusi icazələri konfigurasiya edin.
- **Təhlükəsizlik & məhdudiyətləri:** Bu menyunun seçimlərindən istifadə edərək, Google Play Store-dan başqa mənbələrdən proqramların quraşdırılmasına icazə verə və ya məhdudlaşdırıla bilərsiniz. Zərər verə biləcək proqramların quraşdırılmasından əvvəl tv-ni qadağan etmək və ya xəbərdar etmək üçün təyin edin.

10.8 Sistem

Directional düymələri istifadə edərək, Variantları Haqqında, Tarix & Time, Language, Storage, Power və enerji və başqaları baxmaq. Düzəliş etmək istədiyiniz müvafiq alt variantı seçmək üçün OK düyməsini basın.

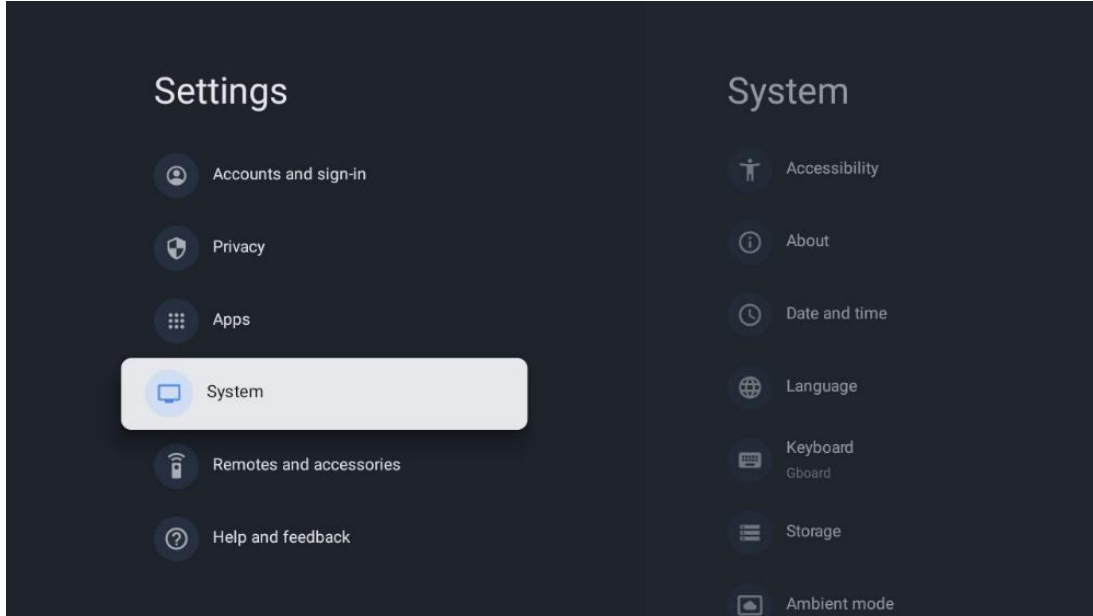

10.8.1 Əlçatanlıq

- **Captions:** açar/off captions, onların dil və mətn ölçüsü düzəliş və bir yazı tərzini seçin.
- **Yüksək kontrastlı mətn:** Yüksək kontrast mətni fəallaşdır və ya qeyri-fəallaşdır.
- **Nitqə mətn:** Google-un mətnini nitq funksiyasına imkan vermək və ya deaktiv etmək. Bu funksiya avtomatik olaraq ekranınızda nümayiş olunan mətni səslənəcək. Görmə problemi olan insanlar üçün faydalı funksiyadır. Bu menyü bölməsində Mətn üçün ayarları nitq səviyyəsi və default dil kimi nitqə uyğunlaşdırıla bilərsiniz.
- **Accessibility shortcut:** Enable və ya disable.
- **Geri danışın:** Geri danışmanı fəallaşdır və ya qeyri-fəallaşdır və onu özəlləşdirin.
- **Switch access:** Switch access-i fəallaşdırmaq və ya onu özəlləşdirmək.

10.8.2 Haqqında

Burada siz televizorunuz, eləcə də Android OS və Netflix ESN versiyası haqqında avadanlıq və proqram məlumatlarını tapa bilərsiniz.

- **Sistem yeniləməsi:** Bu Menü seçimini seçin və uzaqdan idarənizə OK basın ki, televizorunuz üçün proqram yeniləməsi mövcud olub-olmadığını yoxlayın.
- **Cihaz adı:** Bu Menü seçimini seçin və adı dəyişdirmək və ya TV-niz üçün özəlləşdirilmiş ad təyin etmək üçün uzaqdan idarənizə OK basın. Bu vacibdir, çünki televizorunuz şəbəkəyə və ya Chromecast funksiyasını yerinə yetirərkən düzgün müəyyən edilməlidir.
- **Sıfırla:** Televizorunuzu fabrikin ayarlarına sıfırlamaq və televizorunuzu yenidən qurmaq üçün bu Menü seçimini seçin.
- **Durum:** Bu Menyuda siz televizorunuzun IP ünvanı, MAC ünvanı, Bluetooth ünvanı, Serial nömrəsi və Uptime kimi avadanlıq məlumatlarını tapacaqsınız.
- **Hüquqi məlumat:** Bu menyuda siz televizorunuzun Hüquqi məlumatlarından tapacaqsınız.

- **Model:** Televizorunuzun modelini sizə göstərir.
- **Android TV OS versiyası:** Televizorunuzda hansı OS versiyasının quraşdırıldığı göstərilir.
- **Android TV OS təhlükəsizlik yamaq səviyyəsi:** Televizorunuzda quraşdırılmış təhlükəsizlik yamağının tarixini göstərir.

10.8.3 Tarix və Zaman

Televizorunuzda tarixi və saati təyin edin. Bu məlumatları şəbəkə vasitəsilə və ya yayımlar vasitəsilə avtomatik olaraq yenilənə bilərsiniz. Onları ətraf mühitə və üstünlüklərinizə uyğun qurun. Tarixi və ya saati əl ilə dəyişmək istəyirsinizsə Avtomatik tarix & Time seçimini deaktiv edin. Sonra tarix, saat, saat zonası və saat format variantlarını təyin edin.

10.8.4 Dil

Televizorunuzun Menyü dilini təyin edin.

10.8.5 Klaviatura

Sizin virtual klaviatura növü seçin və klaviatura ayarları idarə edin.

10.8.6 Ambar

Televizorun və bağlı cihazların ümumi saxlama yeri statusu, əgər varsa, burada göstərilir. Ətraflı istifadə məlumatlarını görmək üçün Daxili saxlama bölümü və ya Xarici storage bağlı cihaz vurğula və **OK basın**. Bağlı saxlama qurğularının çıxartma və formatlama variantları da nümayiş etdirilir.

10.8.7 Mülayim Mod

Televizorda ambient rejimi TV ekranını istifadədə olmadığı halda rəqəmsal foto çərçivəyə və ya virtual incəsənət displeyinə çevirən funksiyadır. Bu rejimi bu menyü bölməsində əl ilə başlaya bilərsiniz.

- **Kanallar:** Ambient rejimdə göstərmək üçün şəkil və ya şəkillərin mənbəyini seçin.
- **Daha çox qurğular:**
 - C və ya F-də havanı nümayiş etdir. Siz hər iki dərəcə sistemini göstərməyi və ya ümumiyyətlə dərəcəni gizlətməyə seçim edə bilərsiniz.
 - Vaxtı göstər və ya gizlət.
 - Şəxsi şəkilləri və Google Photos ayarlarını düzəldin.
 - Portret Google Photos.
 - Şəxsi Foto curation.
 - Slayd nümayiş sürətini sazla

10.8.8 Güc və Enerji

- **Power-on davranışı:** Google TV-nin ev ekranınızı və ya televizorunuz söndükdən sonra son istifadə edilən giriş mənbəyini görmək istəyib-istəmədiyinizi seçin.
- **Enerjiyə qənaət edən.** Hərəkətsizlik vaxtını sazla. Bundan sonra televizor özünü avtomatik söndürür.

10.8.9 At

Televizorunuzla eyni şəbəkədə olan mobil cihazdan Chromecast funksiyasını işə saldıqda, televizorunuz Google Cast cihazı kimi tanınacaq və Google Assistant və digər xidmətlərə televizorunuzu oyatmaq və bağlı Chromecast cihazlarına cavab vermək imkanı verəcək. Mobil cihazlarınızdan kontent və ya yerli multimedia məzmununu televizorunuza axıtmaq mümkün olacaq.

Chromecast mövcudluğuna üstünlükünüzü seçin. Sizin üç ayar variantınız var:

- **Hər zaman:** televizorunuz bu funksiyayı dəstəkləyən digər cihazlara həmişə görünəcək (hətta stend rejimində olsa və ekran söndürülsə belə).
- **Kasting zamanı:** Televizorunuz yalnız Chromecast funksiyasından istifadə edərkən görünəcək.
- **Heç vaxt.** Sizin televizor digər cihazlara görünməyəcək.

10.8.10 Google

Mövcud sistem xidməti yeniləmələrinin olub-olmadığını yoxlayın.

10.8.11 Sistem səsləri

Sistem səslərini aktivləşdirin və ya deaktiv edin.

10.8.12 Televiziya

- **Yuxu taymyr.** Televizorun avtomatik sönməli olduğu vaxtı təyin edin.
- **Boş tv Standby:** Bir vaxt təyin edin ki, sonra tv fəaliyyətsiz olduqda avtomatik söndürülməlidir.
- **Exit Timer-in təyin edilməsi.** Bir vaxt təyin edin ki, bundan sonra tv fəaliyyətsiz olduqda avtomatik olaraq Ev ekranına və ya TV/HDMI rejiminə keçməlidir.
- **Qurğular:**
 - **Lock:** Set Parental Controls options məsələn: Enabled / Disabled, Input source block, kanallar bloklanmalı, ratings və PIN Kodun dəyişdirilməsi.
 - **Güc:**
 - **Şəbəkədə oyan:** Enabled/Disabled.
 - **WoW:** Wake on WLAN funksiyasını söndür və ya söndür. Bu funksiya simsiz şəbəkə vasitəsilə televizorunuzu söndürməyə və ya oyatmağa imkan verir.

- **WoL:** Wake on LAN funksiyasını söndürün və ya söndürün. Bu funksiya şəbəkə vasitəsilə televizorunuzu söndürməyə və ya oyatmaq imkanı verir.
- **Chromecast-da oyan:** Enabled/Disabled. Tv bağlı mobil cihazdan Chromecast multimedia məzmun axınına işə salmaqla və ya dayandırmaqla söndürüləcək və ya söndürüləcək.
- **Şəbəkə Standby:** Şəbəkə standby rejimində, sizin TV-nin standby rejimi Special proqramları və ya digər şəbəkə xidmətləri vasitəsilə idarə edilə bilər. Bu funksiyanın aktivləşdirilməsi daha çox güc sərfiyyatına səbəb olur.
 - **USB ADB:** USB debugging rejimini fəallaşdır və ya deaktiv edir.
- **Proqram yeniləməsi:** TV-nin proqram yeniləməsi Google tərəfindən Air üzərindən avtomatik olaraq həyata keçiriləcək. Xahiş edirik, bu menyü seçimini dəyişdirməyin.
- **Şərtlər və şərtlər:** Şərtlərə və şərtlərə baxmaq.
- **Ətraf mühit:** Ev və ya Mağaza rejimi arasında seçin.
- **RCU Firmware yenilənməsi:** Uzaqdan idarəetmənin proqram yenilənməsi Google tərəfindən Avtomatik olaraq Air üzərindən həyata keçiriləcək. Xahiş edirik, bu menyü seçimini dəyişdirməyin.

10.8.13 Sistem in çalışma vaxtı

TV-nin bütün fəaliyyət vaxtı nümayiş etdirilir.

10.8.14 Yenidən başlat

Televizorunuzu yenidən işə sındırın.

10.9 Uzaqdan və Aksesuarlar

Səs çubuğu, qulaqlıq, Bluetooth speakers, siçan və klaviatura və ya oyun idarəçisi kimi Bluetooth cihazlarınızı televizorunuza bağlayın.

- Bağlanmaq istədiyiniz avadanlığı cüt rejimə təyin edin.
- Cüt aksesuar Menyü seçimini seçin və Bluetooth cihazlarının axtarışına cütləmə rejimində başlamaq üçün uzaqdan idarəetmədə OK düyməsini sıxın.
- Mövcud qurğular tanınacaq və siyahıda göstəriləcək.
- Siyahıdan istədiyiniz cihazı seçin və TV ilə cütləşmə prosesini başlamaq üçün OK düyməsini basın.
- Cütləşmə prosesi bitdikdən sonra Bluetooth bağlı qurğular aksesuarların altında siyahıya alınacaq.

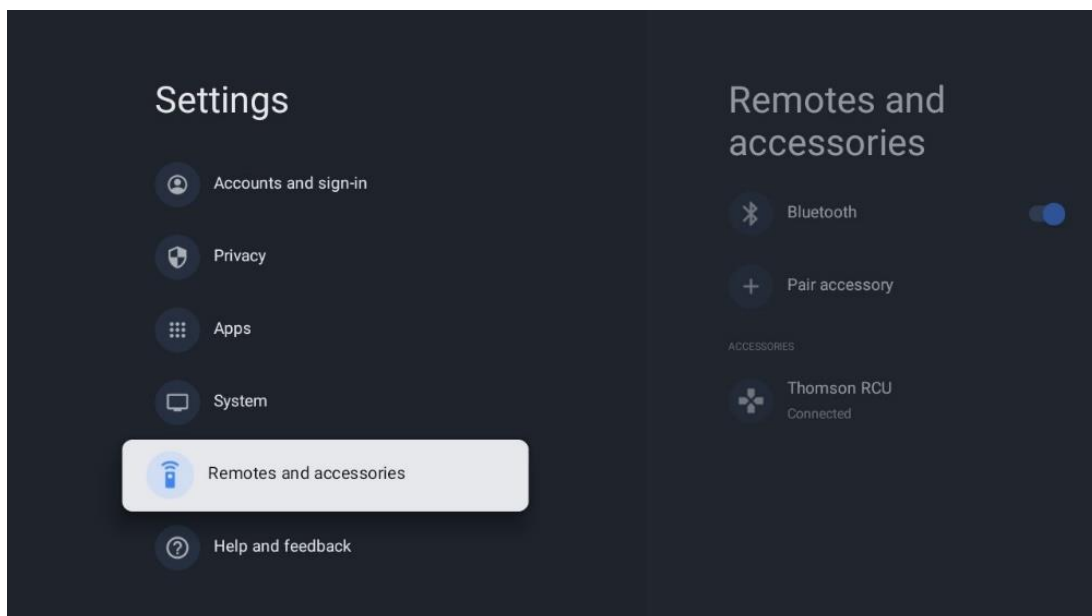

10.10 Yardım və geribildirim

Hər hansı bir sualınız var, yoxsa Google TV ilə bağlı bəzi fikirlər qoymaq istəyirsiniz? g.co/tv/help-da Google TV Yardımına baş çəkin.

11 Canlı TV

Home ekranında Live TV tətbiqini seçin və **başlamaq üçün** OK basın.

Tv-ni quraşdırdıqdan sonra ilk dəfə Live TV-ə başladığında bir neçə dialoq ekranı vasitəsilə bələdçilik edəcəksiz. Bu ekranlar sizə xəbər verəcək ki, tv-nizdə quraşdırılmış TV tunerdən istifadə etməklə yanaşı, canlı TV kanallarına axın proqramları vasitəsilə baxa bilərsiniz.

Siz həmçinin dörd rəqəmli PIN-kod yaratmağa təşviq olunacaqsınız. Bu PIN kodu Parental Control menyusunda ayarları konfigurasiya etmək üçün tələb olunur. Bundan əlavə, Parental Control tərəfindən qorunan TV proqramlarına baxmaq üçün eyni PIN kod lazım olacaq, əgər bu seçim imkanlıdırsa və ya kanallar üçün yenidən taranarkən.

Menyu seçimləri nümayiş etdirmək üçün Live TV rejimində OK düyməsini basın.

11.1 Kanallar Menyu

11.1.1 Proqram Bələdçisi



Televizorunuzda Elektron Proqram Bələdçisi (EPG) funksiyasının rahatlığını təcrübədə keçirin. Bunun sayəsində kanal siyahınızda hazırda mövcud olan kanalların qrafikinə say göstərmədən baxa bilərsiniz. Qeyd edək ki, bu funksiyanın mövcudluğu proqramdan asılıdır.

Canlı TV rejimində olarkən elektron proqram bələdçisinə daxil olmaq üçün sadəcə olaraq müvafiq menyü seçimini seçin və ya **uzaqdan idarə etdiyiniz EPG** düyməsini sıxın. Live TV-yə qayıtmaq üçün uzaqdan idarə etdiyiniz **"Back"** düyməsini sıxın.

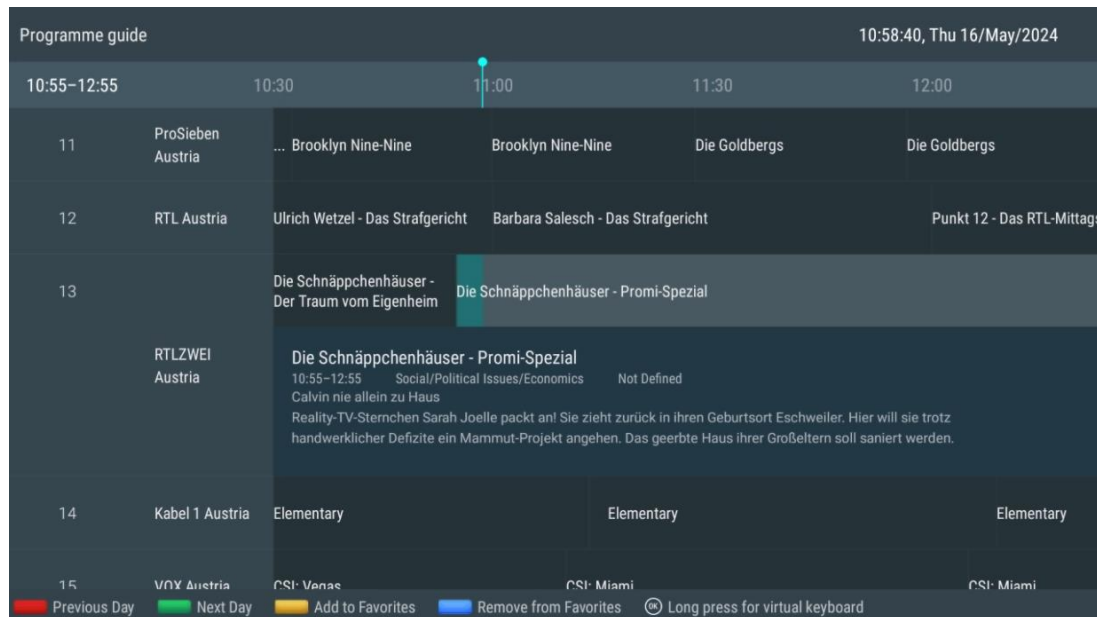

Programme guide		10:58:40, Thu 16/May/2024			
10:55-12:55	10:30	11:00	11:30	12:00	
11 ProSieben Austria	... Brooklyn Nine-Nine	Brooklyn Nine-Nine	Die Goldbergs	Die Goldbergs	
12 RTL Austria	Ulrich Wetzel - Das Strafgericht	Barbara Salesch - Das Strafgericht		Punkt 12 - Das RTL-Mittags	
13	Die Schnäppchenhäuser - Der Traum vom Eigenheim	Die Schnäppchenhäuser - Promi-Spezial			
RTLZWEI Austria	Die Schnäppchenhäuser - Promi-Spezial 10:55-12:55 Social/Political issues/Economics Not Defined Calvin nie allein zu Haus Reality-TV-Sternchen Sarah Joelle packt an! Sie zieht zurück in ihren Geburtsort Eschweiler. Hier will sie trotz handwerklicher Defizite ein Mammut-Projekt angehen. Das geerbte Haus ihrer Großeltern soll saniert werden.				
14 Kabel 1 Austria	Elementary		Elementary	Elementary	
15 VOX Austria	CSI: Vegas		CSI: Miami	CSI: Miami	

Previous Day Next Day Add to Favorites Remove from Favorites Long press for virtual keyboard

Cari və ya qarşıdan gələn yayım hadisəsini seçin və məzmun təsvirini (seçilmiş proqram üçün mövcud olarsa) oxumaq üçün OK düyməsini basın.

Ekranın sağ tərəfində Baxış və ya Xatırlatma seçim qutularını görə bilərsiniz.

- **Baxış:** Bu qutu seçin və **cari proqram baxmaq üçün OK** basın.
- **Xatırlatma:** Bu proqramı izləmək üçün xatırlatma təyin etmək üçün bu qutunu seçin. Bu xatırlatma seçilmiş proqram başlamazdan əvvəl televiziya ekranında nümayiş olunacaq.

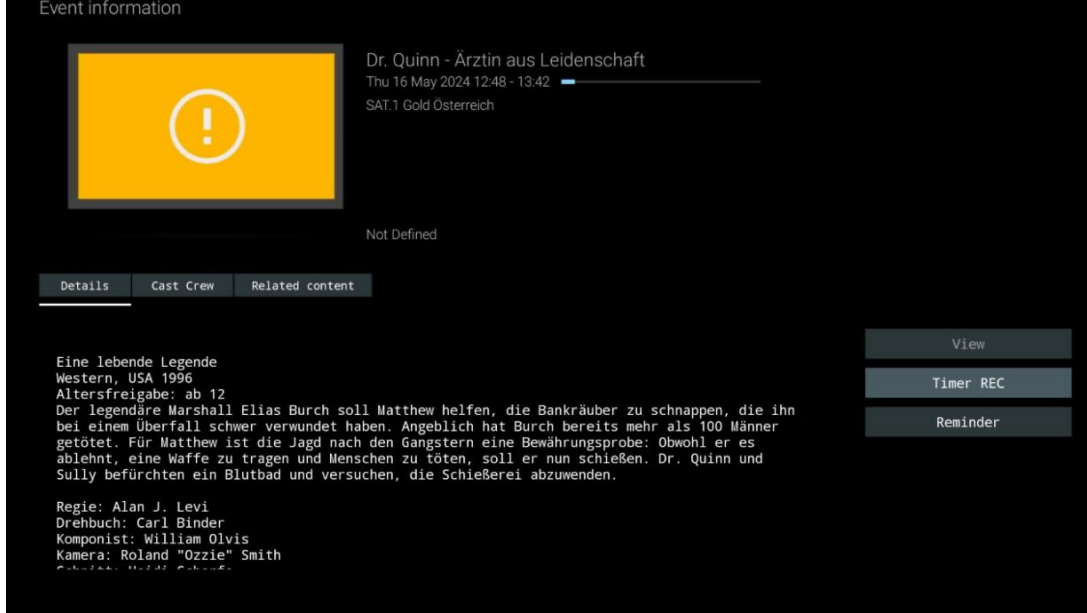

11.1.2 Yeni kanallar mövcuddur

Quraşdırmaya başlamaq və ya bitirmək üçün Canlı TV yayım mənbələrindən birini və ya Canlı TV tətbiqlərindən birini seçin.

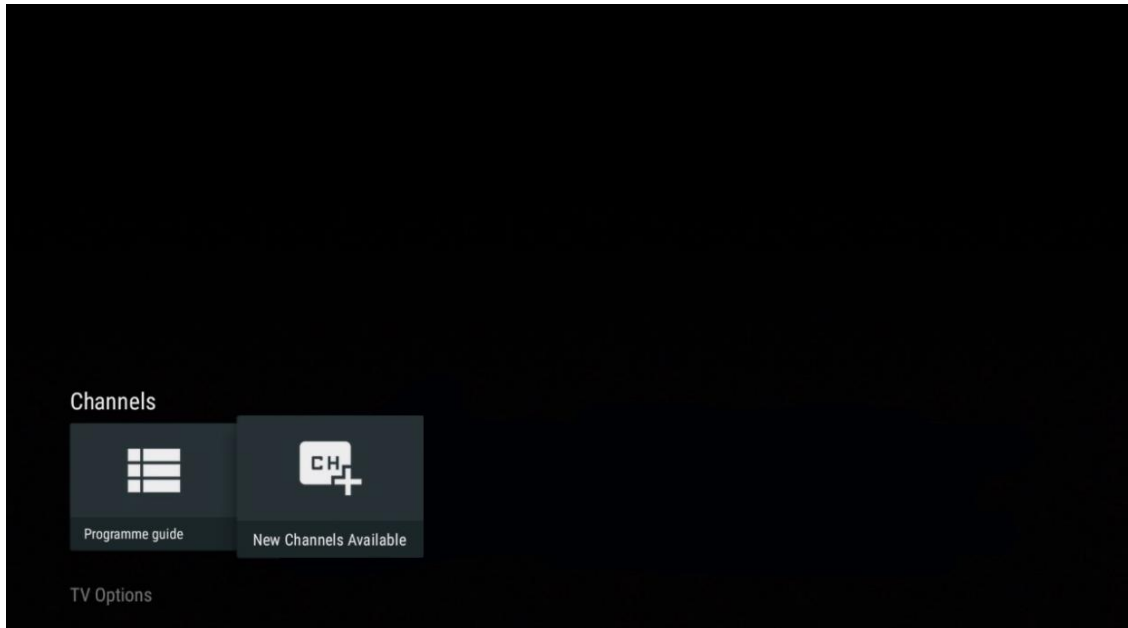

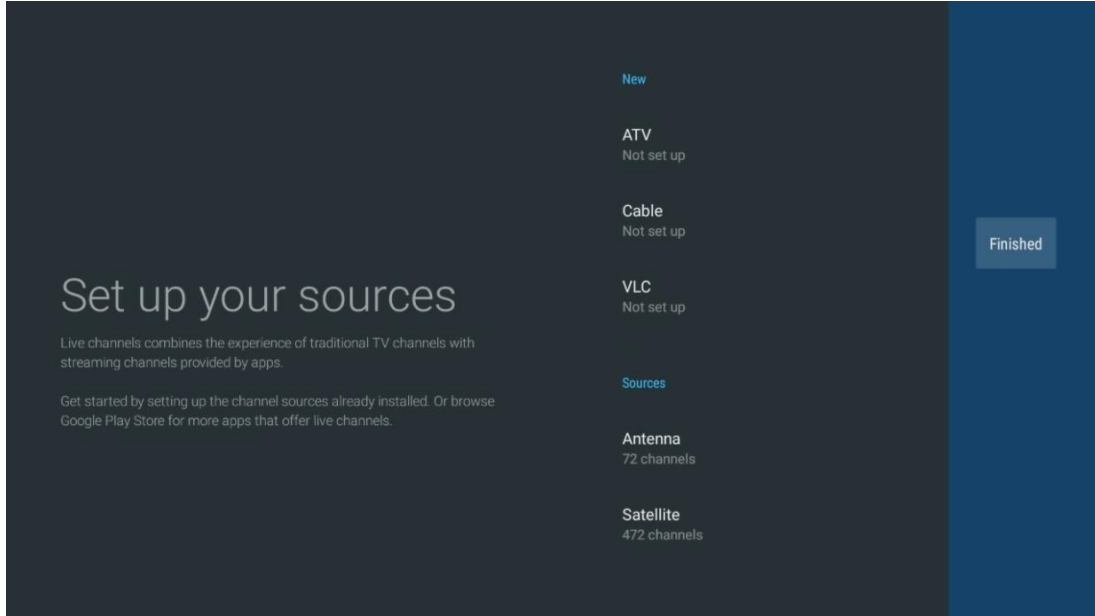

11.2 TV Seçimləri

TV Seçimlərinə baxmaq üçün , Canlı TV rejimində OK düyməsini sıxın və yönlü düymələrdən istifadə edərək TV Options menyusuna gəzin.

11.2.1 Altyazı dili

Hazırkı televiziya proqramının mövcud olan alt yazı variantlarına baxın. Seçdiyiniz seçimi seçin və seçiminizi **OK** düyməsi ilə təsdiq edin.

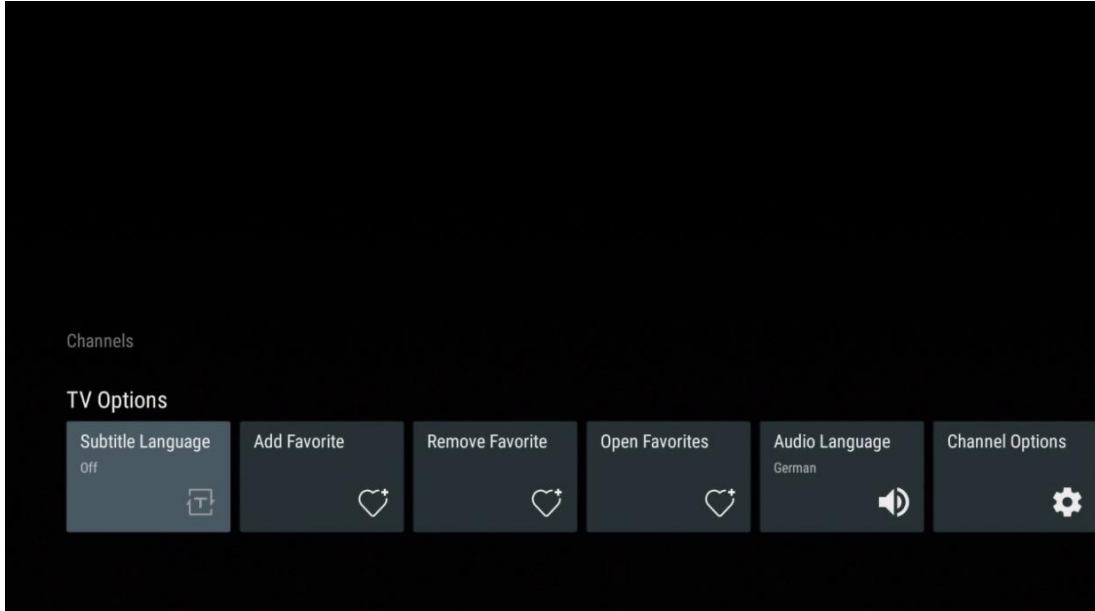

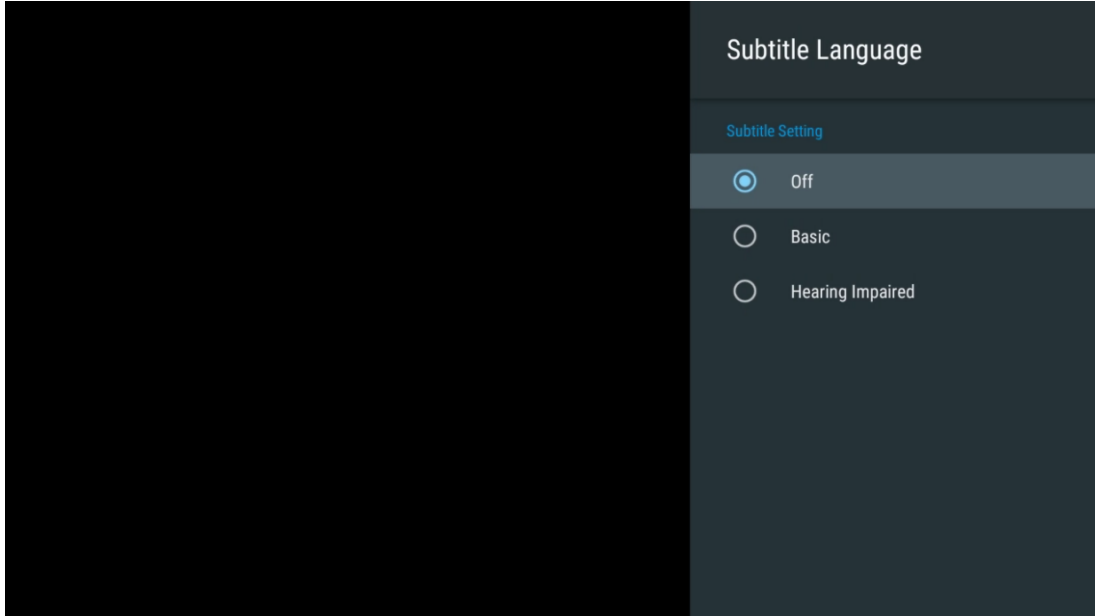

11.2.2 Sevimli Əlavə Et

Sevimli siyahılar yaradın və ona seçdiyiniz kanalları əlavə edin.

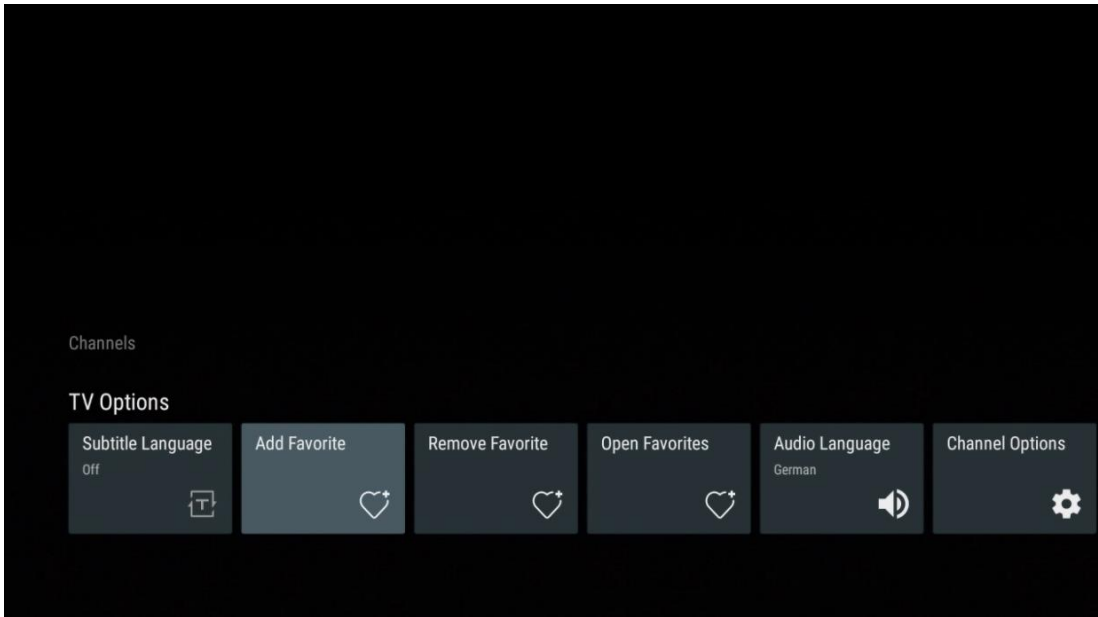

Qeyd: Sızdə yalnız dörd sevimli siyahı mövcuddur. Siyahılardan birini seçin və **seçilmiş** sevimli siyahıya cari kanalı əlavə etmək üçün OK düyməsini sıxın.



Live TV rejimində, TV kanalının yayım mənbələri və sevimli siyahıları siyahılarını göstərmək üçün Sol istiqamətli düyməni basın. Seçim olaraq mövcud olan tv kanallarını nümayiş etdirmək üçün ATV, Kabel, Antenna və ya Peyk seçin. Ümumi siyahıda sevimli kanallar ürək simvolu ilə işarələnəcək.

Sevdiyiniz siyahılardan birinə əlavə olunan kanalları yalnız nümayiş etdirmək istəyirsinizsə, artıq yaratdığınız kanalı seçin.

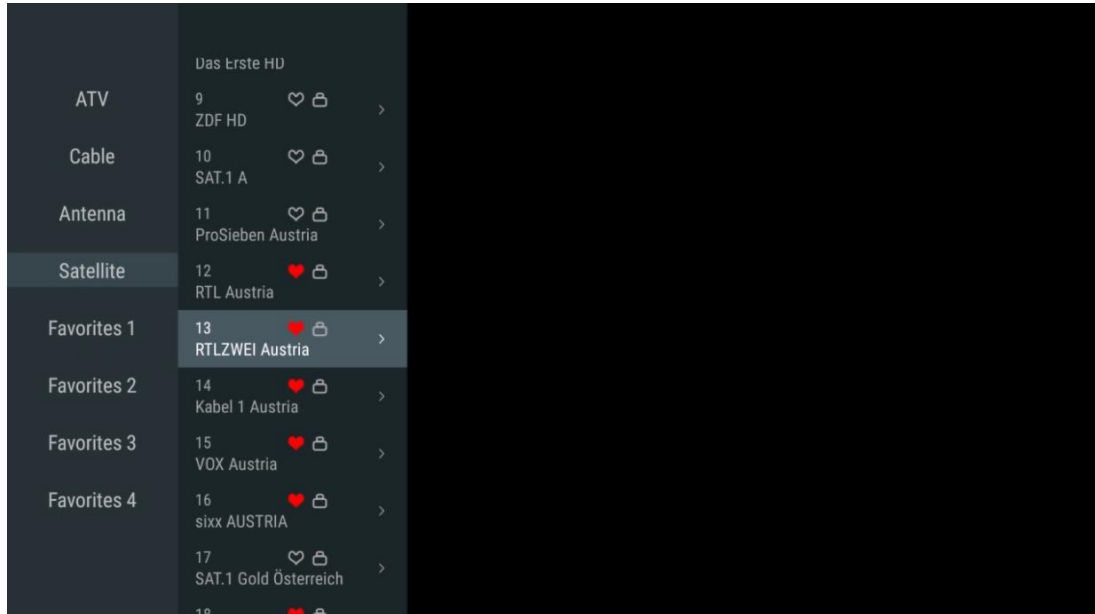

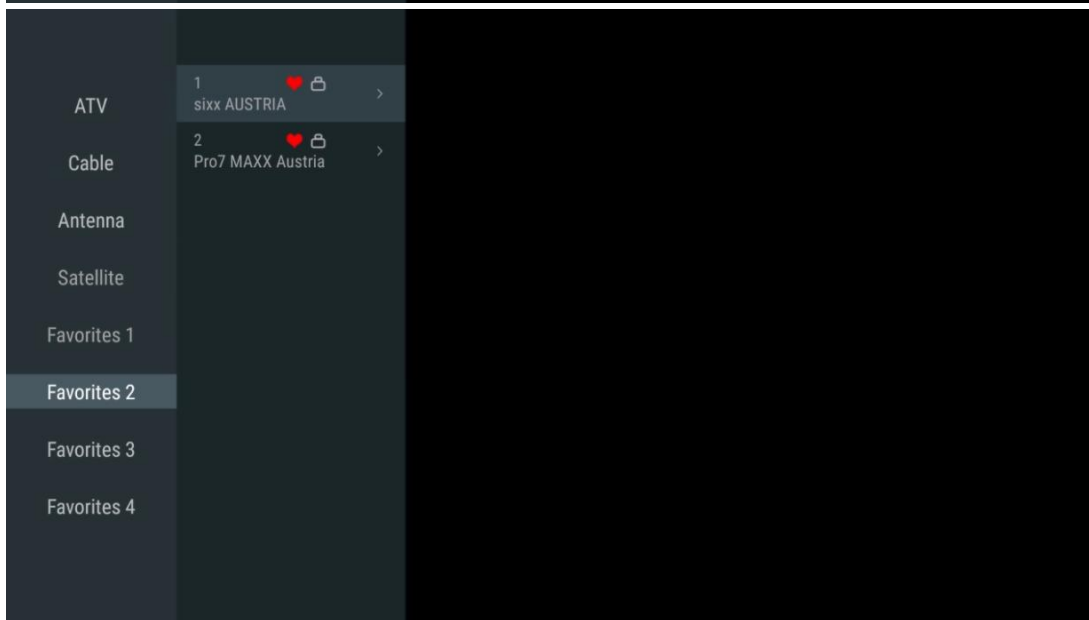
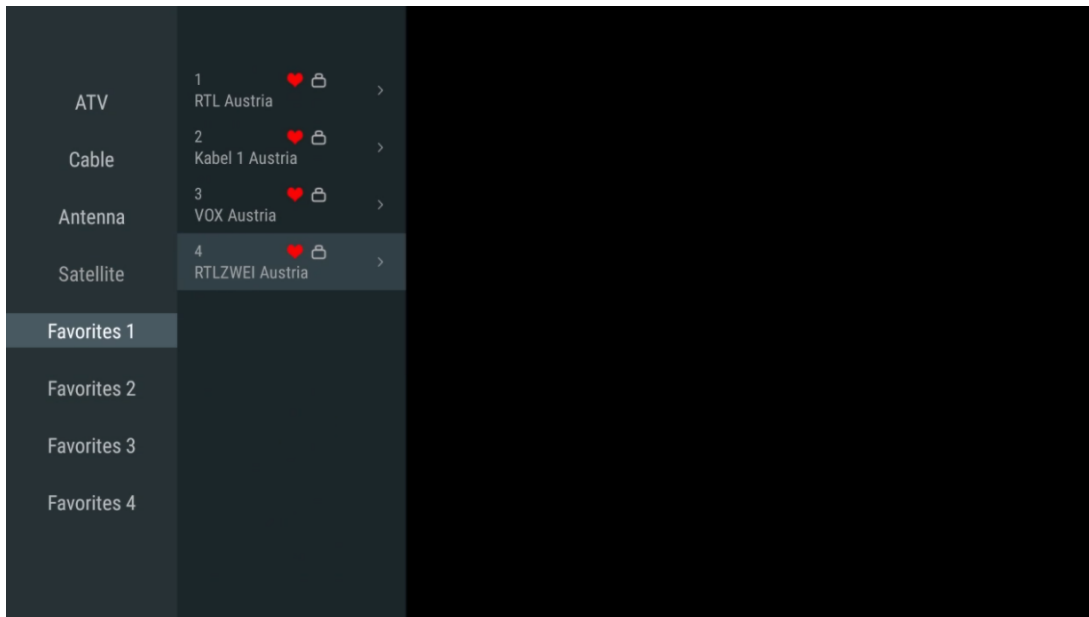

11.2.3 Sevimlini Sil

Hazırkı televiziya kanalını sevdiyiniz siyahıların birindən və ya hamısından çıxarın.

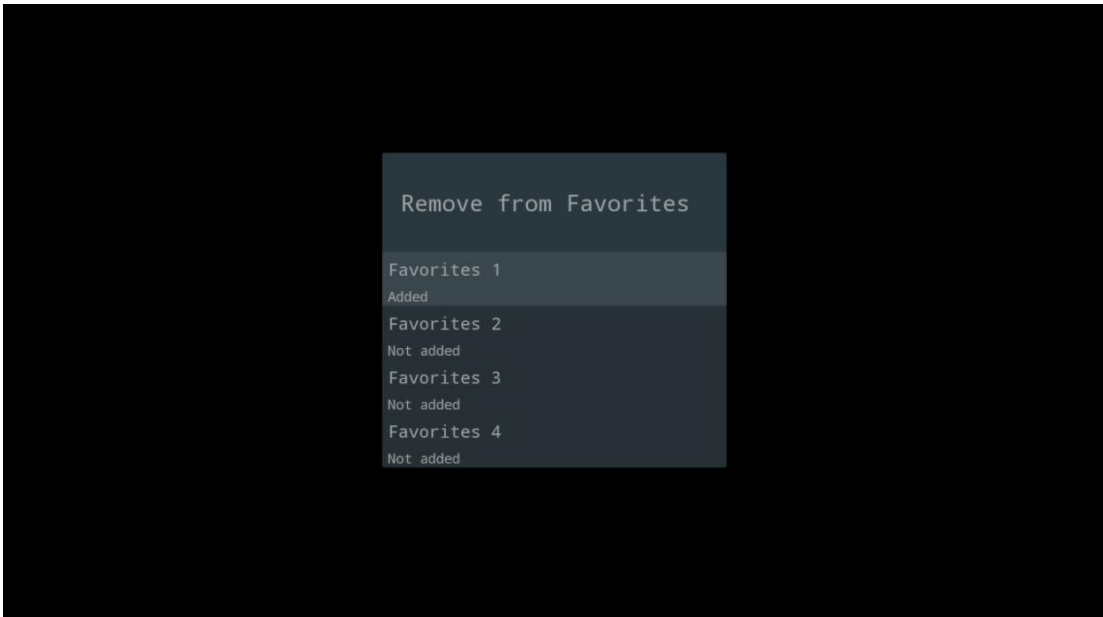
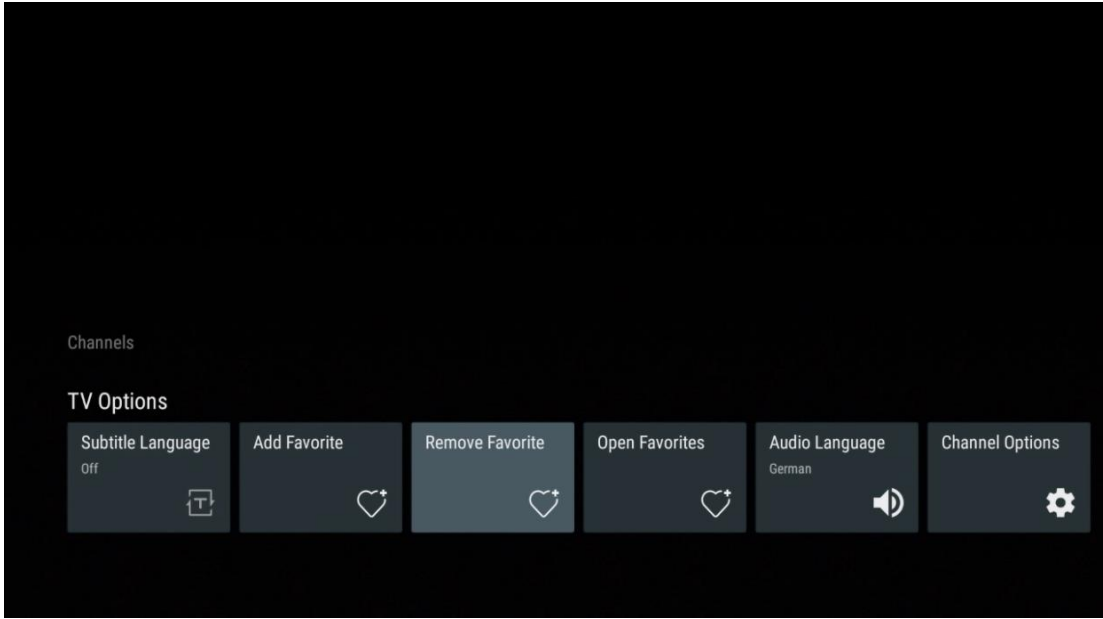

11.2.4 Sevimliləri Aç

Yaradılan sevimli siyahıları göstər.

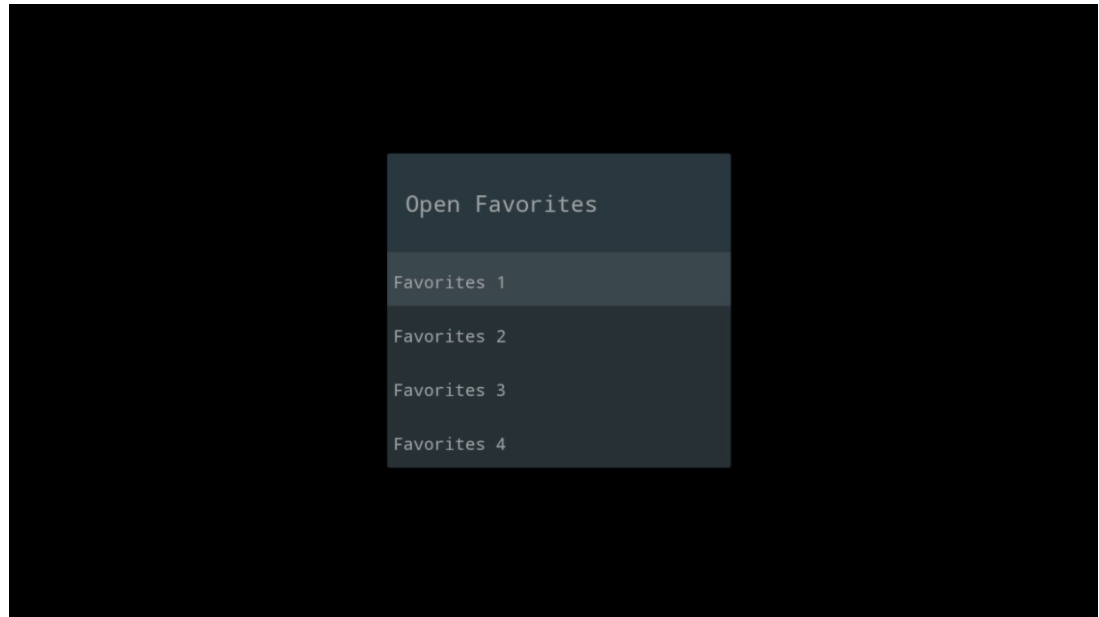
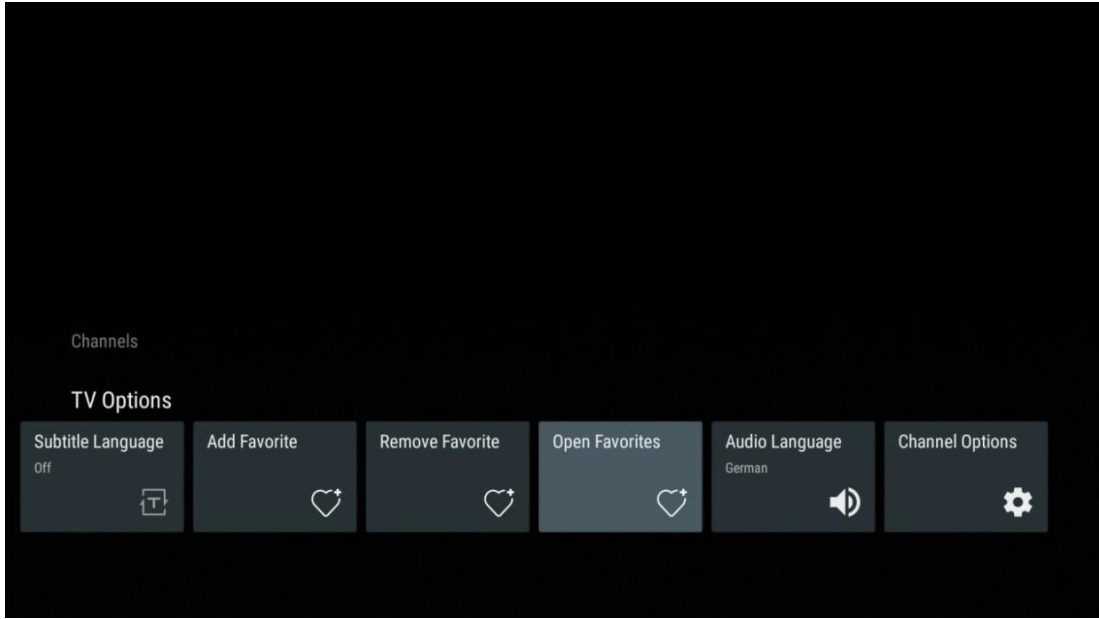

11.2.5 Səs dili

Bəzi televiziya kanalları bir çox audio dil təklif edir. Bu menyuda seçdiyiniz audio dili seçin.

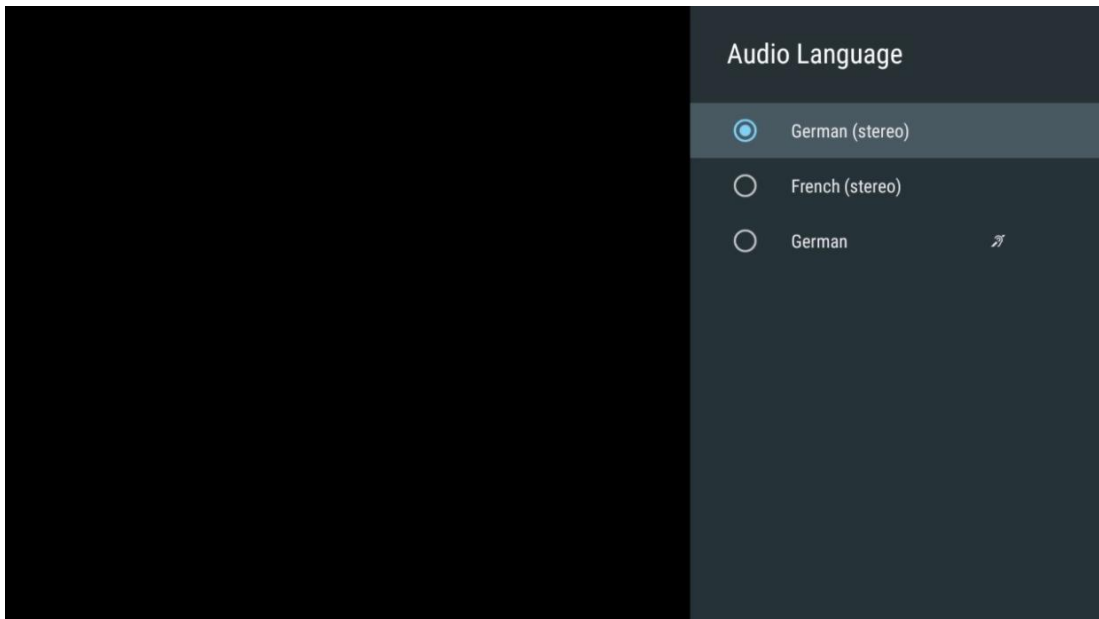
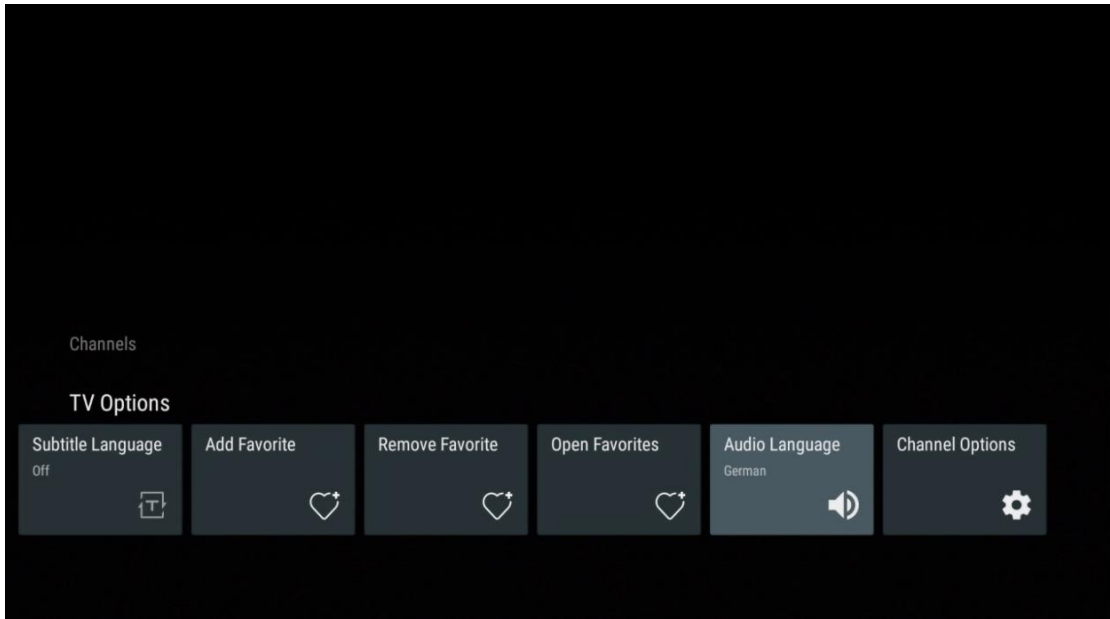

11.2.6 Kanal Seçimləri

11.2.6.1 Kanal siyahısını özelleştir

Kanal siyahısında göstərilməsini istəmədiyiniz siyahıdan kanalları seçin. Bunun üçün uzaqdan idarəetmənzədə düzgün istiqamətli düyməni istifadə edin.

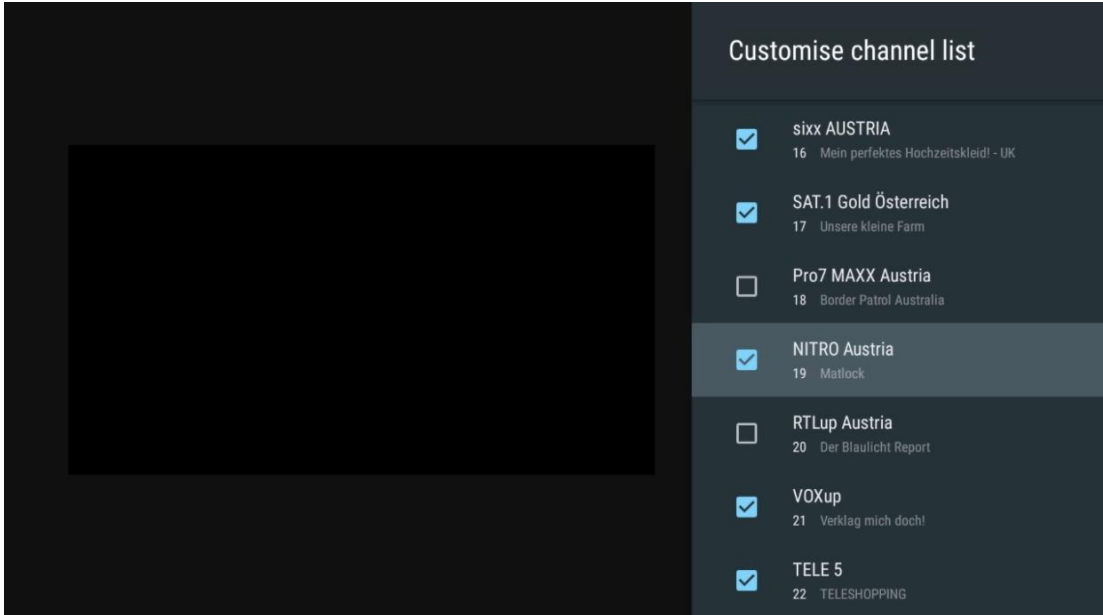
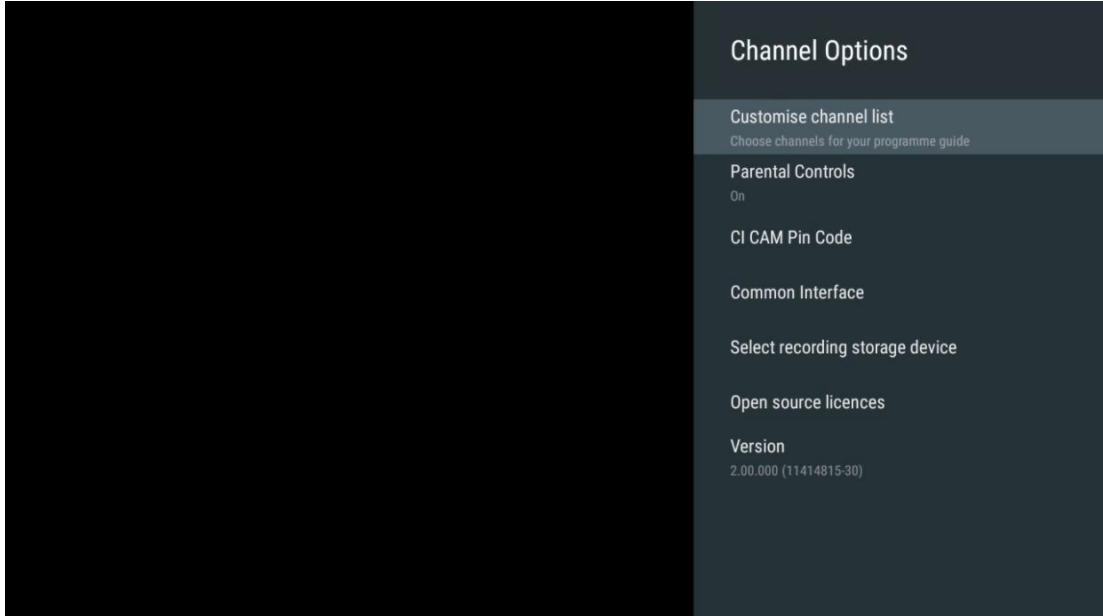

11.2.6.2 Valideyn nəzarəti

Valideyn nəzarətinin müxtəlif üsullarını müəyyən edin. Onlara daxil olmaq üçün ilk dəfə Live TV proqramını açıqdan sonra təyin etdiyiniz PIN kodu daxil etmək lazım gələcək.

- **Enabled / Disabled:** Parental control funksiyasını fəallaşdır və ya qeyri-fəallaşdır.
- **Source Lock:** Lock TV yayım mənbələri və ya xarici giriş mənbələri.
- **Kanallar bloklandı:** Müəyyən tv yayım kanallarını blok edin.
- **Reytinglər:** Müxtəlif reyting limitlərini müəyyən edin və təyin edin.
- **PIN-ni dəyişdirin.** PIN-kodunuzu idarə edin.

11.2.6.3 CI CAM Pin Kodu

Bağlı CI CAM modulu üçün mövcud və ya tələb olunarsa, CI CAM PIN kodu daxil etmə funksiyasını aktivləşdirin və ya deaktiv edin.

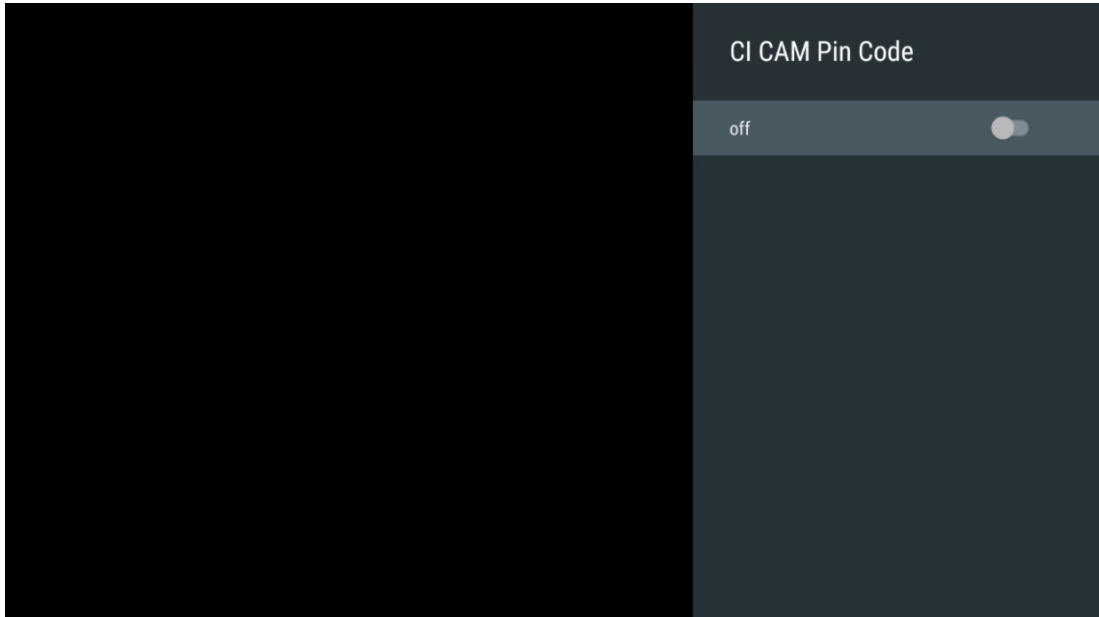

11.2.6.4 Ortaq İnterface

OK **düyməsini** sıxaraq bağlı CI modul Menu-a daxil olmaq.

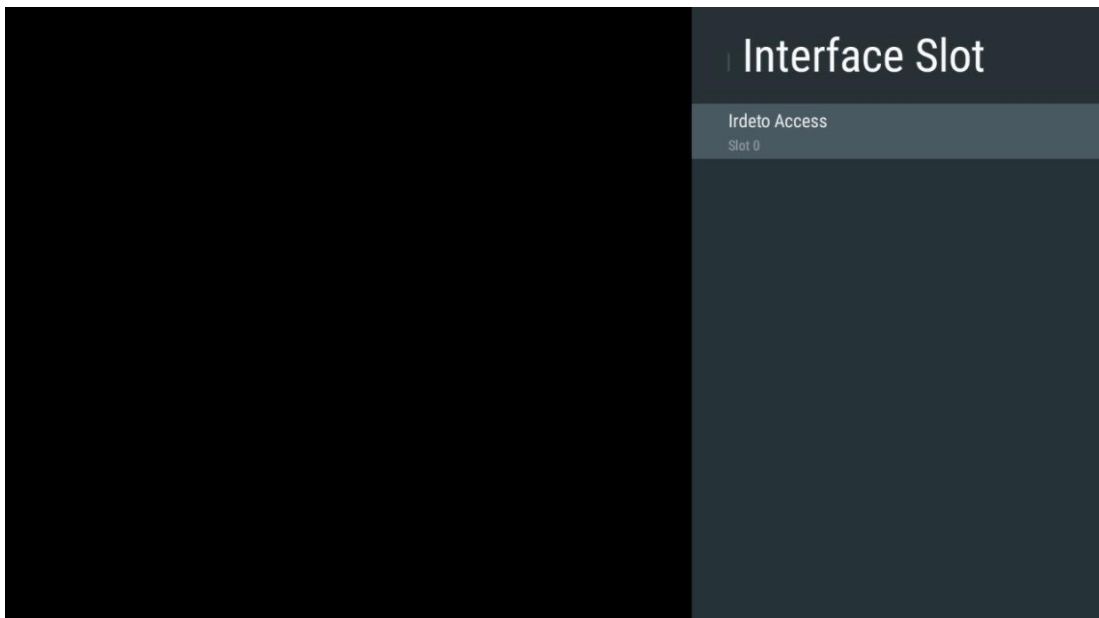

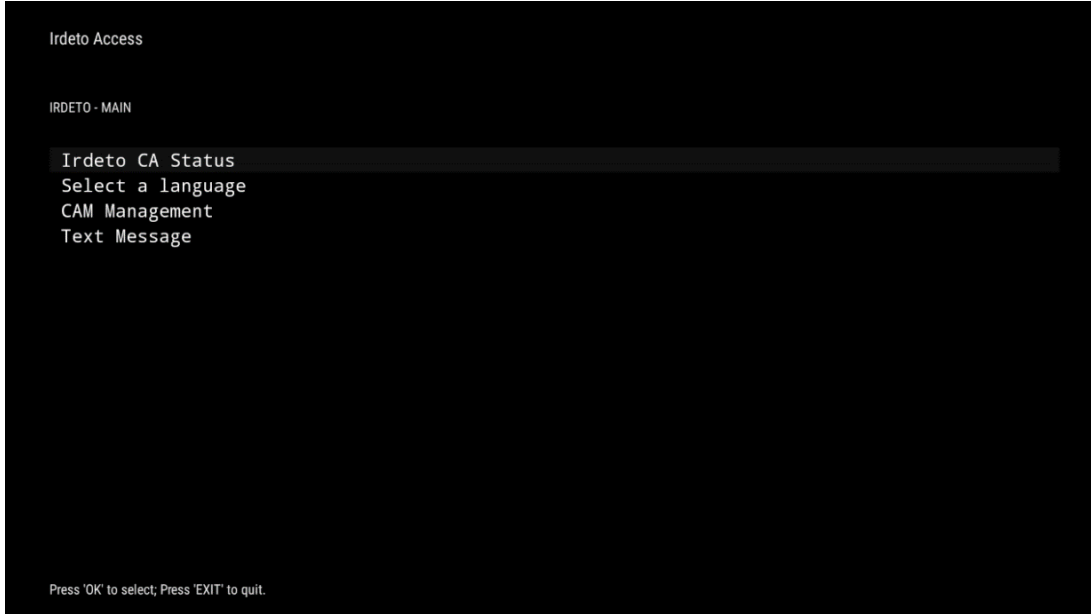

11.2.6.5 Açıq mənbəli lisenziyalar

Open-source lisenziyaları haqqında məlumatları baxış.

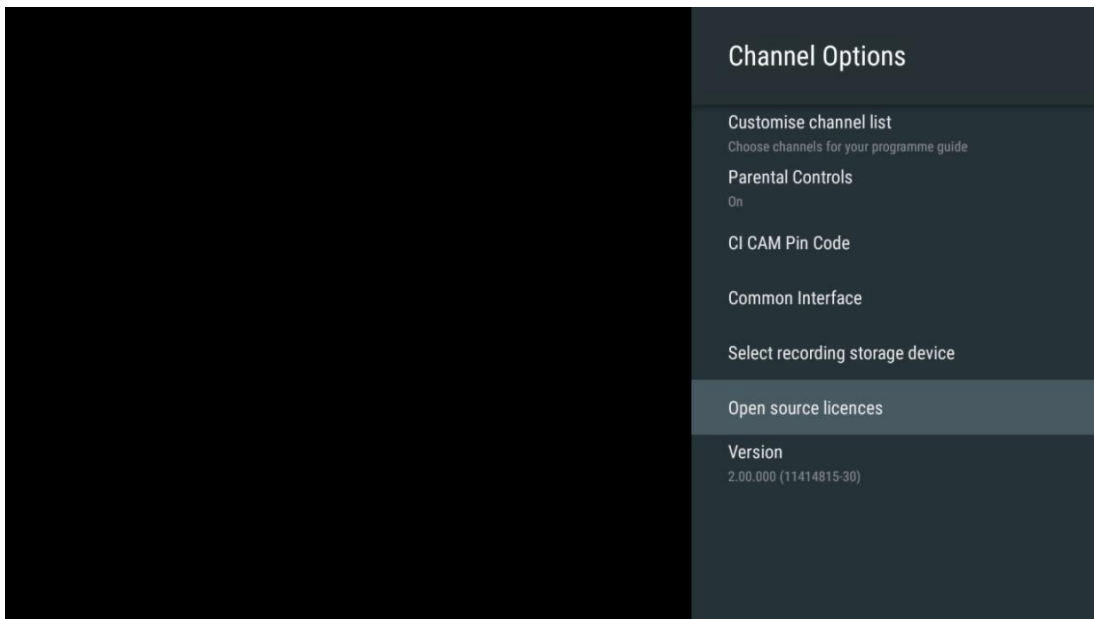

11.2.6.6 Versiyon

TV cihazın proqram versiyasına baxın.

12 Multimedia Player App

USB portuna bağlı xarici saxlama cihazlarından film, musiqi və ya şəkillər kimi multimedia məzmunu oynamaq istəyirsinizsə, Multimedia player proqramını Ev ekranınızdan işə salın.

Qeyd: HDD/SDD və ya USB çubuqları kimi bağlı USB saxlama cihazları **FAT32 və ya NTFS şəklində formatlanmalıdır**. ExFAT formatında formatlanan cihazlar dəstəklənməz.

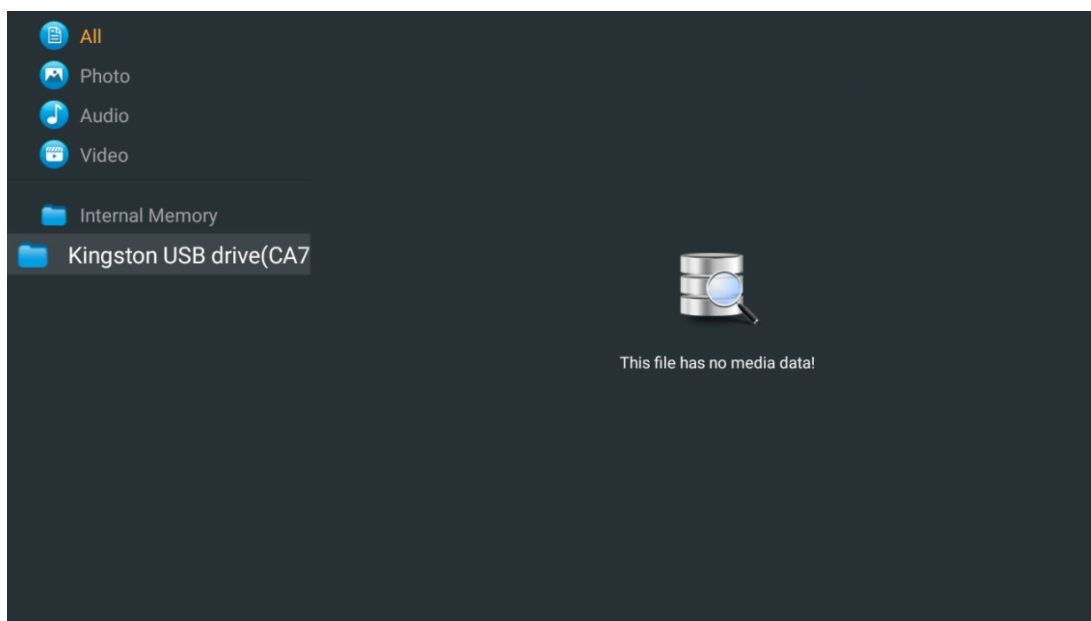

USB saxlama cihazınızı ekranda seçin və **OK** düyməsini sıxın. Saxlanılan multimedia məzmunu nümayiş olunacaq. İstəyən məzmunu seçin və **onu göstərmək üçün** OK düyməsini basın.

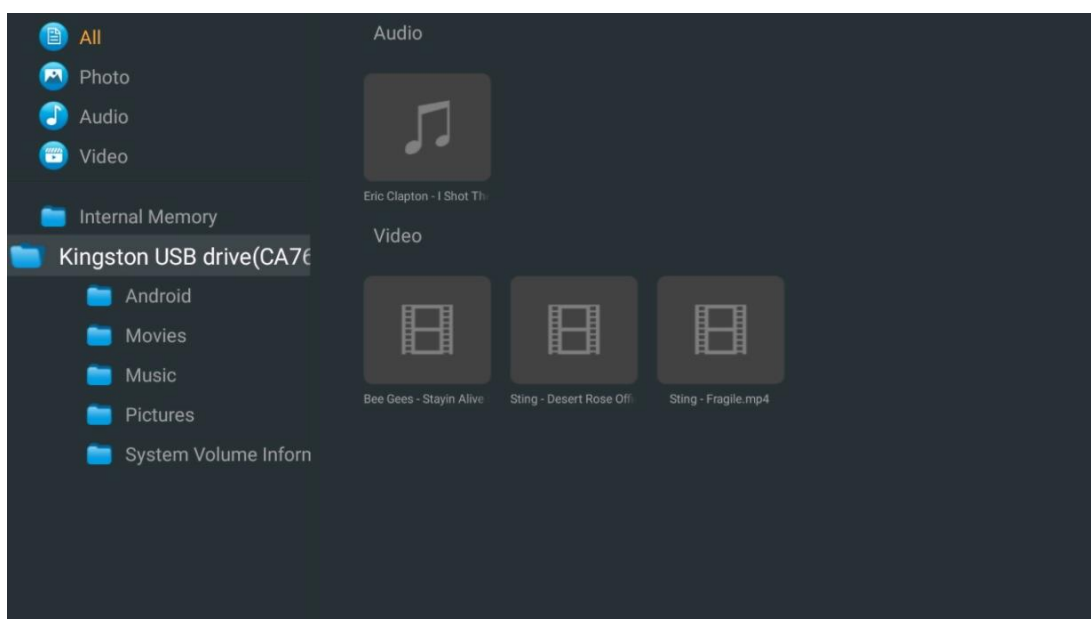

13 Problem Həlli

Güc yoxdur	Televizorunuzun AC güc ipinin takılmış olub-olmadığını yoxlayın. Əgər hələ də güc yoxdursa, zəhmət olmasa, 60 saniyədən sonra fişi kəsib soketə yenidən bağlanın. (Ya Azvəsilə) qüvvəti (ondan) döndər!
Şəkil yoxdur	Arxadakı anten kabelinin düzgün bağlandığını yoxlayın. Problemin hələ də olub-olmadığını yoxlamaq üçün digər kanallara baxın.
Video səsiz görünür	Səsi artırmağa çalışın. Televizorun səsinin səs-səmitsiz olub-olmadığını yoxlayın.
Uzaq işlənmir	Uzaqdan idarəetmə ilə gələn plastik çantanın götürüldüyünə əmin olun. Uzaqdan televizordan daha qısa məsafədə istifadə etməyə çalışın. Bataryaların yerləşdirilməsinin düzgün olub-olmadığını yoxlayın və ya uzaqdan idarəetmə ilə yeni bataryalardan istifadə etməyə çalışın. Televizor bir neçə dəqiqə ərzində heç bir cavab almasa, Standby rejiminə daxil olacaq.
Problemlər həll olunmur	Güc kabelini sökün və 30 saniyə gözləyin, sonra elektrik kabelini soketə yenidən bağla. Problemlər hələ də mövcuddurlarsa, televizorun təmirinə özünüz cəhd etməyin. Xidmət mərkəzinə xoş müraciət edin.
Dolby Atmos bağlı axın cihazları ilə işləmir	<ol style="list-style-type: none">1. Axın Avadanlığını Bağla<ul style="list-style-type: none">o Axın cihazınızı Thomson TV-nizdəki HDMI portlarından birinə qoşun.2. AV Alıcı/Gücləndirici ilə Düzgün Bağlantını Təmin Et<ul style="list-style-type: none">o AV Receiver / Amplifierinizin Dolby Atmos'a dəstək verdiyini təsdiq edin.o HDMI eARC portu istifadə edərək Thomson TV-nizi AV Alıcı / Gücləndiricinizdəki HDMI In portu ilə bağlayın.3. Dolby Atmos Mövcudluğunu Doğrula<ul style="list-style-type: none">o Video oynatdığınız zaman audio playback variantları üçün video təsvirini yoxlayın.o Əgər əlaqələr düzgün qurulubsa və AV qəbuledici/gücləndirici onu dəstəkləyirsə Dolby Atmos seçim siyahısına daxil ediləcək.

14 Texniki spesifikasiyalar

Tomson Google TV UHD Yan ayaqlar

	43UG4S14	50UG4S14	55UG4S14	65UG4S14
Əməliyyat Voltajı	AC 100-240V 50/60Hz	AC 100-240V 50/60Hz	AC 100-240V 50/60Hz	AC 100-240V 50/60Hz
Səs Çıxış Gücü	2 x 8	2 x 10	2 x 10	2 x 10
Güc sərfiyyatı (W)	90	100	110	200
Şəbəkəli Standby Power Consumption (W)	0,5	0,5	0,5	0,5
Çəki (kq)	6	8,58	11,48	17,02
TV Ölçüləri LxWxH (stendlə) (mm)	957x172x591	1111x260x692	1226x260x745	1446x290x869
TV Ölçüləri LxWxH (stendsiz) (mm)	957x85x556	1111x77x643	1226x78x712	1446x79x834
Göstər	43" / 109 sm	50" / 126 sm	55" / 139 sm	65" / 164 sm
Ekran qətnaməsi	3840 x 2160	3840 x 2160	3840 x 2160	3840 x 2160

Tomson Google TV UHD Yan Ayaqlar Ağ

	43UG4S14W	50UG4S14W	55UG4S14W
Əməliyyat Voltajı	AC 100-240V 50/60Hz	AC 100-240V 50/60Hz	AC 100-240V 50/60Hz
Səs Çıxış Gücü	2 x 8	2 x 10	2 x 10
Güc sərfiyyatı (W)	90	100	110
Şəbəkəli Standby Power Consumption (W)	0,5	0,5	0,5
Çəki (kq)	6	8,58	11,48
TV Ölçüləri LxWxH (stendlə) (mm)	957x172x591	1111x260x692	1226x290x745
TV Ölçüləri LxWxH (stendsiz) (mm)	957x85x556	1111x77x643	1226x78x712
Göstər	43" / 109 sm	50" / 126 sm	55" / 139 sm
Ekran qətnaməsi	3840 x 2160	3840 x 2160	3840 x 2160

Tomson Google TV UHD Mərkəzi Stend

	43UG5C14	50UG5C14	55UG5C14	65UG5C14	75UG5C14
Əməliyyat Voltajı	AC 100-240V 50/60Hz	AC 100-240V 50/60Hz	AC 100-240V 50/60Hz	AC 100-240V 50/60Hz	AC 100-240V 50/60Hz
Səs Çıxış Gücü	2 x 8	2 x 10	2 x 10	2 x 10	2 x 10
Güc sərfiyyatı (W)	100	120	140	200	240
Şəbəkəli Standby Power Consumption (W)	0,5	0,5	0,5	0,5	0,5
Çəki (kq)	10	13	14,7	19,5	24
TV Dimensions LxWxH (stendlə) (mm)	957x281x587	1111x281x676	1226x281x744	1446x281x869	1668x281x990
TV Dimensions LxWxH (stendsiz) (mm)	957x89x556	1111x75x643	1226x78x712	1446x79x834	1668x89x956
Göstər	43" / 109 sm	50" / 126 sm	55" / 139 sm	65" / 164 sm	75" / 189 sm
Ekran qətnaməsi	3840 x 2160	3840 x 2160	3840 x 2160	3840 x 2160	3840 x 2160

Tomson Google TV QLED Yan Ayaqlar

	43QG4S14	50QG4S14	55QG4S14	65QG4S14	85QG5S14
Əməliyyat Voltajı	AC 100-240V 50/60Hz	AC 100-240V 50/60Hz	AC 100-240V 50/60Hz	AC 100-240V 50/60Hz	AC 100-240V 50/60Hz
Səs Çıxış Gücü	2 x 8	2 x 10	2 x 10	2 x 10	2 x 10

Güc sərfiyyatı (W)	100	120	140	200	300
Şəbəkəli Standby Power Consumption (W)	0,5	0,5	0,5	0,5	0,5
Çəki (kq)	7,9	10,9	12,6	17,1	29,8
TV Dimensions LxWxH (stendlə) (mm)	957x270x605	1111x270x677	1226x290x745	1446x290x869	1890x360x1115
TV Dimensions LxWxH (stendsiz) (mm)	957x89x556	1111x75x643	1226x78x712	1446x79x834	1890x95x1082
Göstər	43" / 109 sm	50" / 126 sm	55" / 139 sm	65" / 164 sm	85" / 215 sm
Ekran qətnaməsi	3840 x 2160	3840 x 2160	3840 x 2160	3840 x 2160	3840 x 2160

Tomson Google TV QLED Mərkəzi Stend

	43QG5C14	50QG5C14	55QG5C14	65QG5C14	75QG5C14
Əməliyyat Voltajı	AC 100-240V 50/60Hz	AC 100-240V 50/60Hz	AC 100-240V 50/60Hz	AC 100-240V 50/60Hz	AC 100-240V 50/60Hz
Səs Çıxış Gücü	2 x 8	2 x 10	2 x 10	2 x 10	2 x 10
Güc sərfiyyatı (W)	100	120	140	200	240
Şəbəkəli Standby Power Consumption (W)	0,5	0,5	0,5	0,5	0,5
Çəki (kq)	10	13	14,7	19,5	23,6
TV Dimensions LxWxH (stendlə) (mm)	957x281x587	1111x281x677	1227x281x744	1446x281x869	1668x281x990
TV Dimensions LxWxH (stendsiz) (mm)	957x89x556	1111x75x643	1226x78x712	1446x79x834	1668x89x956
Göstər	43" / 109 sm	50" / 126 sm	55" / 139 sm	65" / 164 sm	75" / 190 sm
Ekran qətnaməsi	3840 x 2160	3840 x 2160	3840 x 2160	3840 x 2160	3840 x 2160

Tomson Google TV QLED Plus

	43QG6C14	50QG6C14	55QG6C14	65QG6C14
Əməliyyat Voltajı	AC 100-240V 50/60Hz	AC 100-240V 50/60Hz	AC 100-240V 50/60Hz	AC 100-240V 50/60Hz
Səs Çıxış Gücü	2 x 8	2 x 10	2 x 10	2 x 10
Güc sərfiyyatı (W)	100	120	140	200
Şəbəkəli Standby Power Consumption (W)	0,5	0,5	0,5	0,5
Çəki (kq)	10,8	14	15,8	21,3
TV Ölçüləri LxWxH (stendlə) (mm)	957x281x619	1111x281x712	1226x281x776	1446x281x904
TV Ölçüləri LxWxH (stendsiz) (mm)	957x88x589	1111x75x676	1226x77x745	1446x78x867
Göstər	43" / 109 sm	50" / 126 sm	55" / 139 sm	65" / 164
Ekran qətnaməsi	3840 x 2160	3840 x 2160	3840 x 2160	3840 x 2160

Tomson Google TV QLED Pro

	43QG7C14/ 43QG7C04	50QG7C14/ 50QG7C04	55QG7C14/ 55QG7C04	65QG7C14/ 65QG7C04	75QG7C14
Əməliyyat Voltajı	AC 100-240V 50/60Hz	AC 100-240V 50/60Hz	AC 100-240V 50/60Hz	AC 100-240V 50/60Hz	AC 100-240V 50/60Hz
Səs Çıxış Gücü	2 x 8	2 x 10	2 x 10	2 x 10	2 x 10
Güc sərfiyyatı (W)	120	140	170	200	240
Şəbəkəli Standby Power Consumption (W)	0,5	0,5	0,5	0,5	0,5
Çəki (kq)	10	13	14,7	19,5	24

TV Dimensions LxWxH (stendlə) (mm)	957x89x556	1111x75x643	1227x78x712	1446x79x834	1668x89x956
TV Dimensions LxWxH (stendsiz) (mm)	957x281x587	1111x281x676	1227x281x744	1446x281x869	1668x281x990
Göstər	43" / 109 sm	50" / 126 sm	55" / 139 sm	65" / 164 sm	75" / 189 sm
Ekran qətnaməsi	3840 x 2160	3840 x 2160	3840 x 2160	3840 x 2160	3840 x 2160

	85QG7S14	100QG7S14
Əməliyyat Voltajı	AC 100-240V 50/60Hz	AC 100-240V 50/60Hz
Səs Çıxış Gücü	2 x 12	2 x 12
Güc sərfiyyatı (W)	300	500
Şəbəkəli Standby Power Consumption (W)	0,5	0,5
Çəki (kq)	29,8	46,42
TV Dimensions LxWxH (stendlə) (mm)	1890x95x1082	2227x89x1271
TV Dimensions LxWxH (stendsiz) (mm)	1890x360x1115	2227x389x1321
Göstər	85" / 215 sm	100" / 223,5 sm
Ekran qətnaməsi	3840 x 2160	3840 x 2160

14.1 Məhdudiyyətləri

Yalnız qapalı istifadə üçün nəzərdə tutulmuşdur.

14.2 Lisenziyalar

Dəyişikliklər baş verir. Davamlı tədqiqat və inkişaf texniki spesifikasiyaları nəticəsində məhsulların dizaynı və görünüşü dəyişə bilər. Google TV bu cihazın proqram təcrübəsinin adı və Google LLC-nin ticarət nişanıdır. Google, YouTube, Google Cast və YouTube Music Google LLC-nin ticarət nişanlarıdır. Google Assistant müəyyən dillərdə və ölkələrdə mövcud deyil. Xidmətlərin mövcudluğu ölkə və dillərinə görə dəyişir. Netflix Netflix, Inc. Netflix axın üzvlüyünün tələb olunan qeydə alınmış ticarət nişanıdır. 4K Ultra HD mövcudluğu abunə planınız, internet xidməti, cihaz imkanları və məzmunun mövcudluğuna tabedir. www.netflix.com/TermsOfUse. Apple TV — Apple Inc. şirkətinin ticarət markası. ABŞ və digər ölkə və regionlarda qeydiyyatdan keçib. Wi-Fi — Wi-Fi Alliance® şirkətinin qeydiyyatdan keçmiş ticarət nişanı. HDMI və HDMI High-Definition Multimedia Interface terminləri, HDMI loqosu isə ABŞ və digər ölkələrdə HDMI Lisenziya Administratoru, Inc. şirkətinin ticarət nişanları və ya qeydiyyatdan keçmiş nişanlarıdır. Dolby, Dolby Vision, Dolby Atmos, Dolby Audio və double-D simvolu Dolby Laboratories Licensing Corporation şirkətinin ticarət nişanlarıdır. Dolby Laboratories tərəfindən lisenziya əsasında istehsal edilmişdir. Məxfi nəşr olunmamış əsərlər. © 1992-2025-ci illərdə Azərbaycan Dövlət Burada istinad edilən bütün digər məhsullar, xidmətlər, şirkətlər, ticarət nişanları, ticarət və ya məhsul adı və loqolar öz sahiblərinin mülkiyyətidir. Bütün hüquqlar qorunur. ©2025 StreamView GmbH, Franz-Josefs-Kai 1, 1010 Vyana, Avstriya. Bu məhsul StreamView GmbH. THOMSON-un məsuliyyəti altında istehsal edilib və satışa çıxarılıb. Thomson loqosu isə StreamView GmbH tərəfindən lisenziya altında istifadə olunan ticarət markalarıdır – www.thomson-brand.com əlavə məlumat.