

THOMSON



tv.mythomson.com



[tv.mythomson.com/
en/Support/FAQs/](https://tv.mythomson.com/en/Support/FAQs/)

SMART TV

ВАЖНО

Моля, прочетете внимателно това ръководство, преди да инсталирате и използвате телевизора.

Съхранявайте това ръководство за допълнителна справка.

Съдържание

1	Информация за безопасност	6
1.1	Маркировки върху продукта	7
1.2	Предупреждение	7
1.3	Предупреждения за монтаж на стена	8
1.4	Опростена ЕС декларация за съответствие	9
1.5	Приложения и производителност.....	9
1.6	Защита на данните	9
2	Въведение и монтаж на крачетата/стойките	9
2.1	Разопаковане на	10
2.2	Инсталация	11
3	Бутони и връзки на телевизора.....	13
3.1	Бутон TV	13
3.2	Връзки.....	15
4	Дистанционно управление.....	16
5	Инсталиране на телевизор.....	17
5.1	Настройте телевизора си.....	17
5.2	Свързване на антената и захранването.....	17
6	Първоначална настройка.....	18
6.1	Сдвояване на Bluetooth дистанционното управление	18
6.2	Избор на език.....	18
6.3	Избор на настройка на телевизора.....	19
6.4	Настройка на Google TV.....	20
6.4.1	Настройване с приложението Google Home	20
6.4.2	Настройка на телевизора	21
6.4.3	Влезте в профила си в Google.....	21
6.4.4	Условия за ползване на услугите на Google.....	21

6.4.5	Потвърждаване или отхвърляне на услугите и функциите на Google.....	22
6.4.6	Изберете абонаментите си	23
6.4.7	Избор на регион или държава.....	23
6.4.8	Отказ от отговорност.....	24
6.5	Настройка на основен телевизор.....	24
6.5.1	Изберете вашата Wi-Fi мрежа.....	25
6.5.2	Избор на регион или държава.....	25
6.5.3	Отказ от отговорност.....	25
6.6	Родителски контрол	26
7	Инсталиране на канала	26
7.1	Режим на тунера	27
7.1.1	Антенa	27
7.1.2	Кабел.....	28
7.1.3	Сателит.....	29
8	Проверка на настройките	35
9	Начален екран	36
9.1	Акаунт в Google	38
9.2	Приложения.....	38
9.3	Библиотека	39
9.4	Търсене в Google TV	40
9.5	Известие.....	41
10	Настройки	41
10.1	Задайте име на устройството си	42
10.2	Канали и входове.....	42
10.2.1	Канали.....	43
10.2.2	Външни входове.....	55
10.3	Дисплей и звук.....	57
10.3.1	Снимка.....	58
10.3.2	Екран.....	59
10.3.3	Звук.....	59
10.3.4	Аудиоизход.....	59
10.4	Мрежа и интернет.....	60

10.4.1	Включване/изключване на Wi-Fi	61
10.4.2	Изберете налична Wi-Fi мрежа	61
10.4.3	Други опции	61
10.4.4	Опции за Ethernet	61
10.5	Сметки и вписване	61
10.6	Поверителност	62
10.7	Приложения	63
10.8	Система	64
10.8.1	Достъпност	65
10.8.2	За	65
10.8.3	Дата и час	65
10.8.4	Език	66
10.8.5	Клавиатура	66
10.8.6	Съхранение	66
10.8.7	Околен режим	66
10.8.8	Мощност и енергия	66
10.8.9	Cast	67
10.8.10	Google	67
10.8.11	Системни звуци	67
10.8.12	Телевизия	67
10.8.13	Време за работа на системата	68
10.8.14	Рестартиране на	68
10.9	Дистанционно управление и аксесоари	68
10.10	Помощ и обратна връзка	69
11	Телевизия на живо	69
11.1	Меню "Канали"	70
11.1.1	Ръководство за програмата	70
11.1.2	Налични са нови канали	72
11.2	Опции за телевизор	72
11.2.1	Език на субтитрите	73
11.2.2	Добавяне на любими	74
11.2.3	Премахване на любими	76

11.2.4	Отворени предпочитани.....	77
11.2.5	Аудио език	78
11.2.6	Опции за канали	79
12	Приложение за мултимедиен плейър.....	82
13	Отстраняване на неизправности.....	84
14	Технически спецификации	85
14.1	Ограничения.....	88
14.2	Лицензи.....	88

1 Информация за безопасност



При екстремни метеорологични условия (бури, мълнии) и дълги периоди на неактивност (излизане в отпуск) изключете телевизора от електрическата мрежа.

Щепселът за електрическата мрежа се използва за изключване на телевизора от електрическата мрежа и поради това трябва да остане в готовност за работа. Ако телевизорът не е изключен електрически от електрическата мрежа, устройството ще продължи да черпи енергия за всички ситуации, дори ако телевизорът е в режим на готовност или е изключен.

Забележка: Следвайте инструкциите на екрана за работа със съответните функции.

Важно: Моля, прочетете изцяло тези инструкции, преди да инсталирате или използвате телевизора.

ПРЕДУПРЕЖДЕНИЕ

Това устройство е предназначено за използване от лица (включително деца), които са способни/опитни да използват такова устройство без надзор, освен ако не са получили надзор или инструкции относно използването на устройството от лице, отговорно за тяхната безопасност.

- Използвайте този телевизор на надморска височина, по-малка от 2000 метра, на сухи места и в региони с умерен или тропически климат.
- Телевизорът е предназначен за домашна и подобна обща употреба, но може да се използва и на обществени места.
- За целите на вентилацията оставете поне 10 см свободно пространство около телевизора.
- Вентилацията не трябва да се възпрепятства чрез покриване или блокиране на вентилационните отвори с предмети, като вестници, покривки, завеси и др.
- Щепселът на захранващия кабел трябва да е лесно достъпен. Не поставяйте телевизора, мебелите и др. върху захранващия кабел. Повреденият захранващ кабел/щепсел може да предизвика пожар или да ви нанесе токов удар. Дръжте захранващия кабел за щепсела, не изключвайте телевизора, като дърпате захранващия кабел. Никога не докосвайте захранващия кабел/щепсела с мокри ръце, тъй като това може да доведе до късо съединение или токов удар. Никога не правете възел на захранващия кабел и не го връзвайте с други кабели. Когато се повреди, той трябва да се замени, като това трябва да се прави само от квалифициран персонал.
- Не излагайте телевизора на капещи или пръскащи течности и не поставяйте предмети, пълни с течности, като вази, чаши и др., върху или над телевизора (напр. на рафтове над устройството).

- Не излагайте телевизора на пряка слънчева светлина и не поставяйте открит огън, например запалени свещи, върху или в близост до телевизора.
- Не поставяйте в близост до телевизора източници на топлина, като електрически нагреватели, радиатори и др.
- Не поставяйте телевизора на пода или на наклонени повърхности.
- За да избегнете опасност от задушаване, съхранявайте пластмасовите торбички на места, недостъпни за бебета, деца и домашни животни.
- Внимателно прикрепете стойката към телевизора. Ако стойката е снабдена с винтове, затегнете винтовете здраво, за да предотвратите накланянето на телевизора. Не затягайте винтовете прекалено силно и монтирайте правилно гумите на стойката.
- Не изхвърляйте батериите в огън или с опасни или запалими материали.

ПРЕДУПРЕЖДЕНИЕ

- Батериите не трябва да се излагат на прекомерна топлина, например слънчева светлина, огън или други подобни.
- Прекомерното звуково налягане от слушалките може да доведе до загуба на слуха.

ПРЕДИ ВСИЧКО - НИКОГА не позволявайте на никого, особено на деца, да бутат или удрят екрана, да пъхат каквото и да било в дупките, слотовете или други отвори в корпуса.

1.1 Маркировки върху продукта

Следните символи са използвани върху продукта като обозначение за ограничения и предпазни мерки и инструкции за безопасност. Всяко обяснение трябва да се разглежда, когато продуктът носи само съответната маркировка. Отбележете тази информация от съображения за сигурност.



Оборудване от клас II: Този уред е проектиран така, че не изисква безопасно свързване към електрическото заземяване.



Тази маркировка указва, че този продукт не трябва да се изхвърля заедно с други битови отпадъци в целия ЕС. Моля, рециклирайте го отговорно, за да насърчите устойчивото повторно използване на материалните ресурси. За да върнете използваното устройство, моля, използвайте системите за връщане и събиране или се свържете с търговеца на дребно, където е закупен продуктът.

1.2 Предупреждение

Не поглъщайте батерията поради опасност от химическо изгаряне. Този продукт или аксесоарите, доставени с него, може да съдържат батерия с монети/бутони. Ако батерията

с монета/бутонна клетка бъде погълната, тя може да причини тежки вътрешни изгаряния само за 2 часа и да доведе до смърт.

Съхранявайте новите и използваните батерии далеч от деца. Ако отделението за батериите не се затваря добре, спрете да използвате продукта и го дръжте далеч от деца.

Ако смятате, че батериите са били погълнати или поставени в някоя част на тялото, незабавно потърсете медицинска помощ.

Телевизорът може да падне и да причини сериозно нараняване или смърт. Много наранявания, особено на деца, могат да бъдат избегнати чрез предприемане на прости предпазни мерки, като например:

- **ЗАДЪЛЖИТЕЛНО** използвайте шкафове, стойки или методи за монтаж, препоръчани от производителя на телевизора.
- **ВСИЧКИ** използват мебели, които могат да поддържат телевизора.
- **ВСИЧКИ** се уверете, че телевизорът не е надвиснал над ръба на опорната мебел.
- **ВСИЧКИ** разясняват на децата опасностите от катерене по мебелите, за да достигнат до телевизора или неговите бутони за управление.
- **ВСИЧКИ** кабели, свързани с телевизора, трябва да се прокарват така, че да не могат да бъдат спънати, издърпани или хванати.
- **НИКОГА** не поставяйте телевизора на нестабилно място.
- **НИКОГА** не поставяйте телевизора върху високи мебели (например шкафове или етажерки), без да закрепите мебелите и телевизора към подходяща опора.
- **НИКОГА** не поставяйте телевизора върху плат или други материали, които могат да се намират между телевизора и поддържащите го мебели.
- **НИКОГА** не поставяйте предмети, които могат да подтикнат децата да се катерят, като играчки и дистанционни управления, върху телевизора или мебелите, върху които е поставен телевизорът.
- Оборудването е подходящо за монтаж само на височина ≤ 2 m.

Ако съществуващият телевизионен приемник ще бъде запазен и преместен, трябва да се приложат същите съображения, както по-горе.

Апаратура, свързана към защитното заземяване на сградната инсталация чрез мрежовата връзка или чрез друга апаратура с връзка към защитното заземяване, както и към телевизионна разпределителна система, използваща коаксиален кабел, при някои обстоятелства може да създаде опасност от пожар. Поради това свързването към телевизионната разпределителна система трябва да се осигури чрез устройство, осигуряващо електрическа изолация под определен честотен диапазон (гальваничен изолатор).

1.3 Предупреждения за монтаж на стена

- Прочетете инструкциите, преди да монтирате телевизора си на стената.

- Комплектът за монтиране на стена е опция. Можете да го получите от местния си търговец, ако не е доставен с вашия телевизор.
- Не монтирайте телевизора на тавана или на наклонена стена.
- Използвайте посочените винтове за монтаж на стена и други аксесоари.

Затегнете здраво винтовете за монтаж на стената, за да предотвратите падането на телевизора. Не затягайте винтовете прекалено силно.

Фигурите и илюстрациите в това ръководство за потребителя са предоставени само за справка и могат да се различават от действителния вид на продукта. Дизайнът и спецификациите на продукта могат да бъдат променяни без предизвестие.

1.4 Опростена ЕС декларация за съответствие

С настоящото StreamView GmbH декларира, че устройството за радиооборудване тип продукт Smart TV е в съответствие с Директива 2014/53/ЕС.

1.5 Приложения и производителност

Скоростта на изтегляне зависи от вашата интернет връзка. Някои приложения може да не са налични във вашата страна или регион. Netflix е наличен в избрани държави:

<https://help.netflix.com/node/14164> Изисква се членство за стрийминг. Повече информация на адрес www.netflix.com. Наличието на език за Google Assistant зависи от поддръжката на гласовото търсене на Google.

1.6 Защита на данните

Доставчиците на приложения и доставчиците на услуги могат да събират и използват технически данни и свързана с тях информация, включително, но не само, техническа информация за това устройство, системен и приложен софтуер и периферни устройства. Те могат да използват такава информация за подобряване на продуктите или за предоставяне на услуги или технологии, които не ви идентифицират лично. Освен това някои услуги на трети страни, които вече са предоставени в устройството или са инсталирани от вас след закупуването на продукта, могат да поискат регистрация с вашите лични данни. Някои услуги могат да събират лични данни, без да предоставят допълнителни предупреждения. StreamView GmbH не може да носи отговорност за евентуално нарушение на защитата на данните от страна на услуги на трети страни.

2 Въведение и монтаж на крачетата/стойките

Благодарим ви, че избрахте нашия продукт. Скоро ще се наслаждавате на новия си телевизор. Моля, прочетете внимателно тези инструкции. Те съдържат важна информация, която ще Ви помогне да извлечете най-доброто от Вашия телевизор и ще осигури безопасен и правилен монтаж и експлоатация.

2.1 Разопаковане на

Извадете крачетата/стойката и телевизора от опаковката и поставете крачетата върху маса или друга равна повърхност.

- Използвайте плоска и твърда маса или подобна равна повърхност, която може да издържи теглото на телевизора.
- Не дръжте телевизора върху панела на екрана.
- Внимавайте да не надраскате или счупите телевизора.
- Стъпалата са маркирани наляво и надясно.

Модели с централна въртяща се стойка

1 43" - 55"

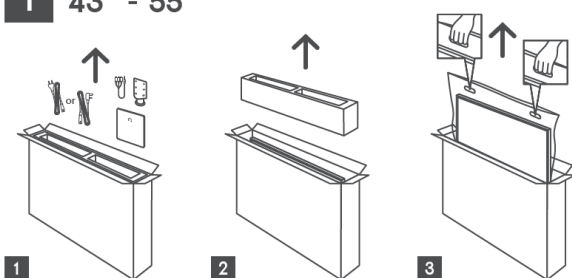

1 65" - 75" 

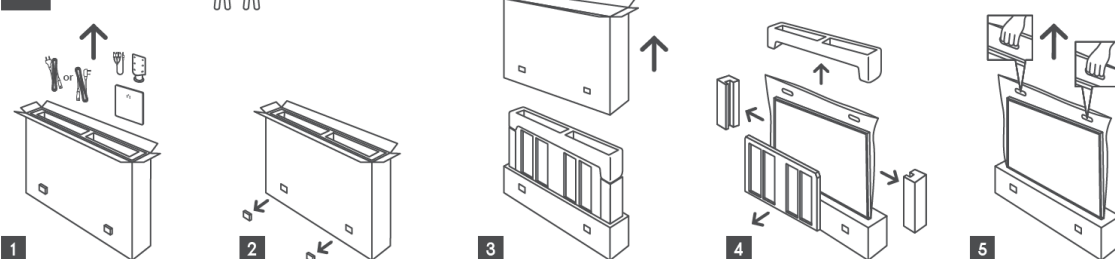

Модели със странични крачета

1 43" - 55"

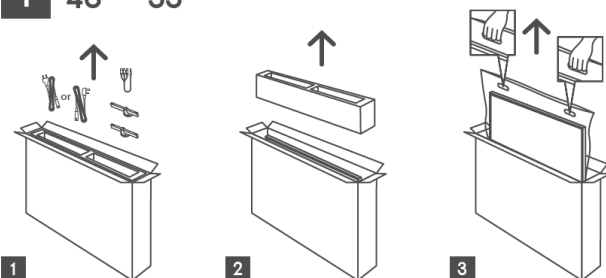

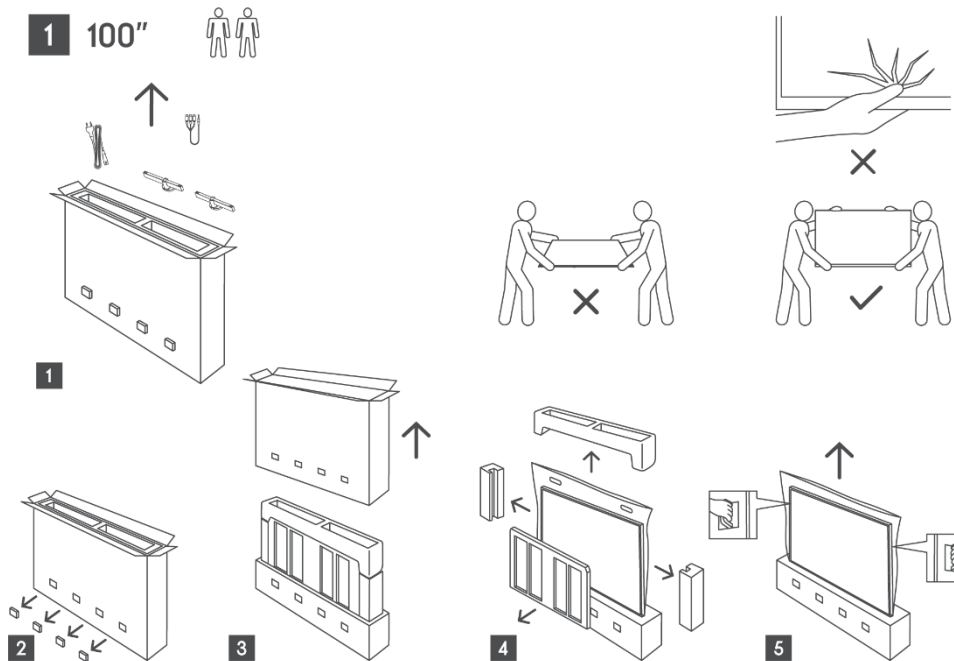
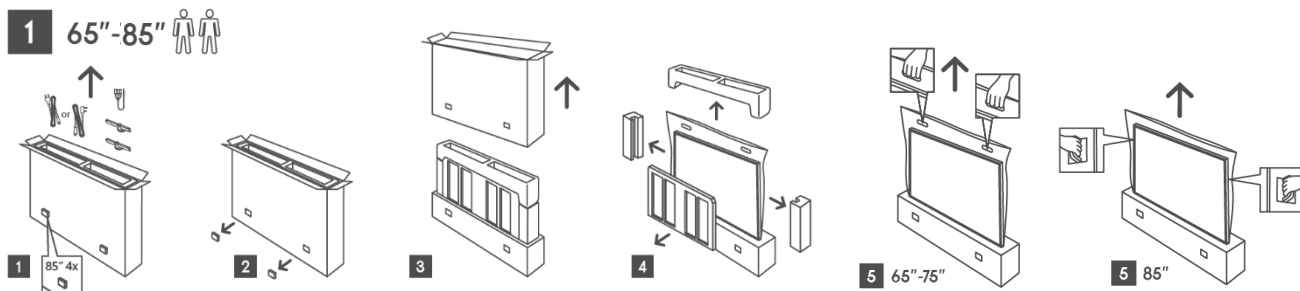

2.2 Инсталация

Всички изображения са само за справка. За повече подробности вижте самия продукт и документа за качество, който се намира в кутията.

Модели с централна въртяща се стойка

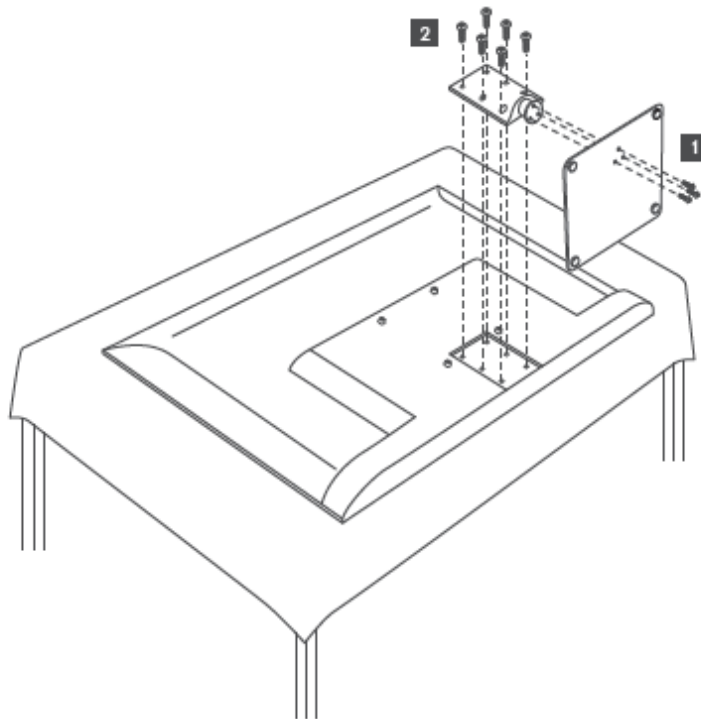

Модели със странични крачета

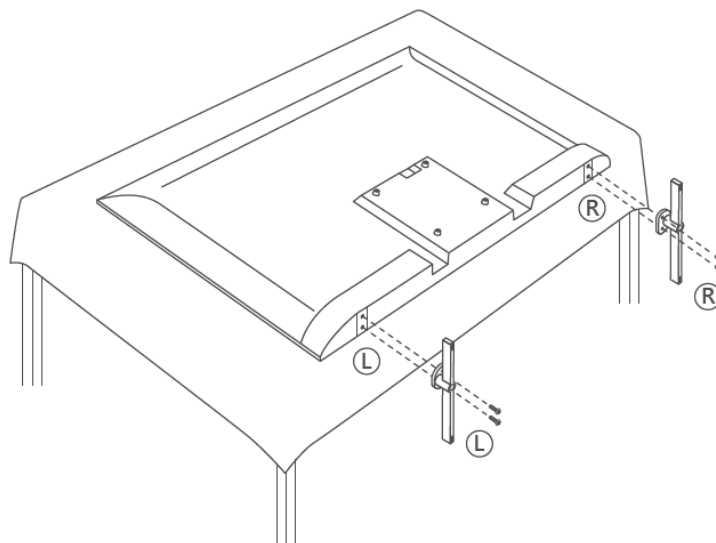

Телевизорът е подготвен за монтаж на стена със скоба, съвместима с VESA. Тя не се доставя с вашия телевизор. Свържете се с местния си търговец, за да закупите препоръчаната скоба за монтиране на стена.

Отвори и измервания за монтиране на скоба за стена:

	W (mm)	H (mm)	D (mm)	L (mm)
43"	200	200	6 (M6)	8
50"	200	200	6 (M6)	8
55"	200	200	6 (M6)	10
65"	200	200	6 (M6)	10
75"	200	200	6 (M6)	10
85"	200	200	6 (M6)	10
100"	800	400	8(M6)	12

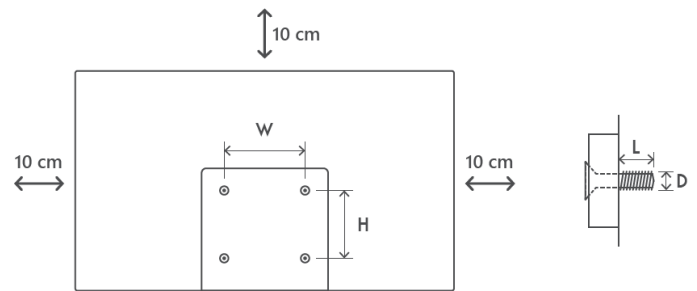

3 Бутони и връзки на телевизора

Внимание:



Ако искате да свържете устройство към телевизора, уверете се, че и телевизорът, и устройството са изключени, преди да осъществите връзката. След като свързването е направено, можете да включите устройствата и да ги използвате.



Не докосвайте и не се доближавайте до HDMI и USB терминалите и не допускайте електростатичен разряд да засегне тези терминали, докато са в режим на работа с USB, в противен случай телевизорът ще спре да работи или ще предизвика необичайно състояние.

Забележка:

Действителното разположение и подредба на портовете може да се различава при различните модели.

3.1 Бутон TV

Точният външен вид на телевизора, включително разположението на логото и рамката, се различава в зависимост от модела на телевизора. Моля, използвайте тези илюстрации само за справка.

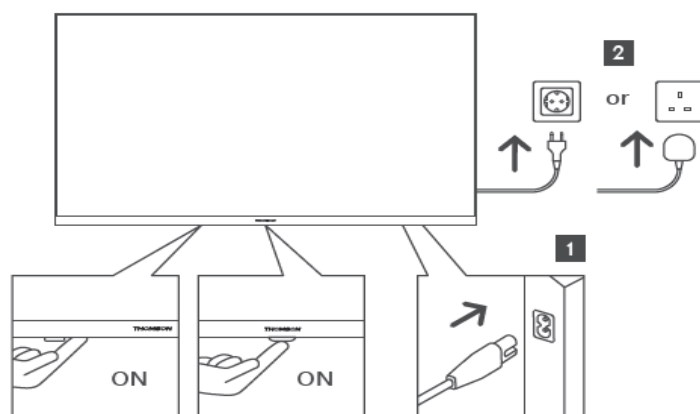





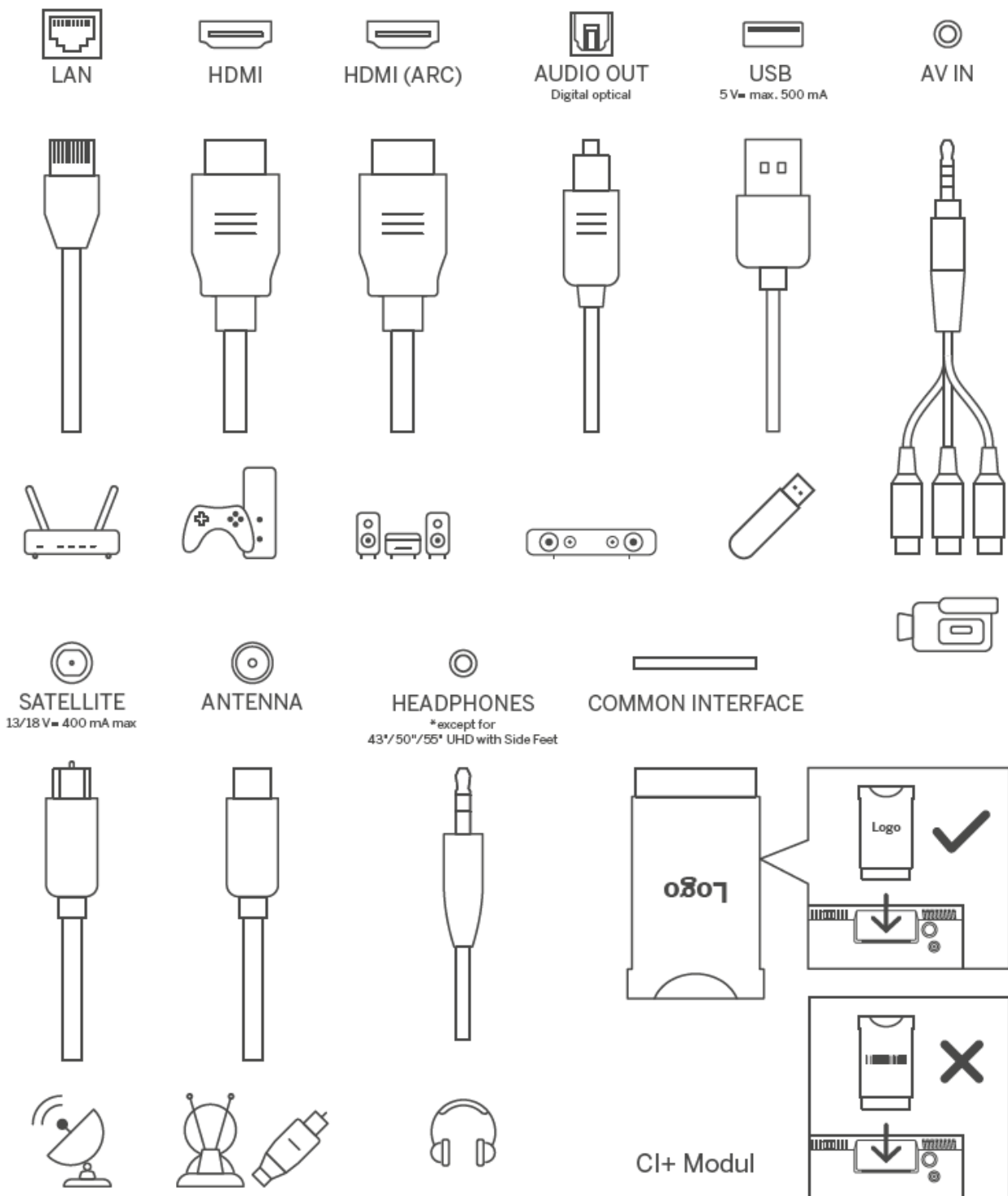



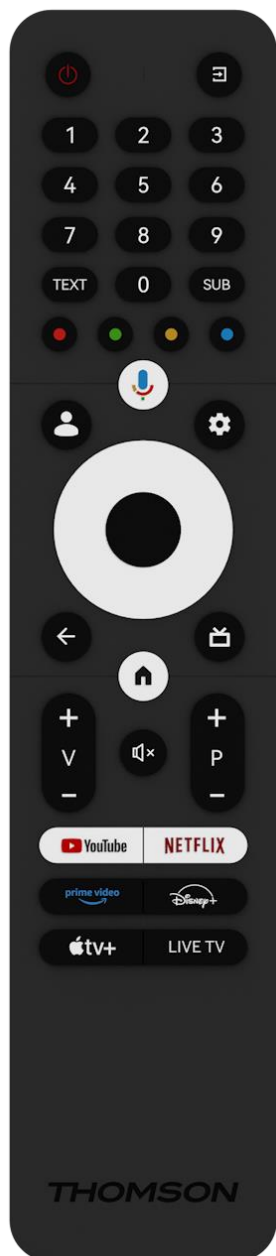









Натиснете този бутон в режим на готовност, за да включите/изключите телевизора.

3.2 Връзки



4 Дистанционно управление



	Бутон за захранване/в режим на готовност: Бърз режим на готовност/в режим на готовност/вкл.
	Източник/вход: Изберете входа на телевизора
0-9	Цифрови бутони: Превключете канала в режим на телевизия на живо, въведете число или буква в текстовото поле на екрана.
TEXT	Отваряне и затваряне на телетекста (когато е наличен в режим Live TV)
SUB	Включване и изключване на субтитрите (когато има такива)
	Цветни бутони: Следвайте инструкциите на екрана за функциите на цветните бутони.
	Микрофон: Активиране на асистента на Google
	Превключване на профила: Превключване между няколко профила в Google
	Настройки: Показване на менюто за настройки на телевизията на живо (в режим на телевизия на живо), показване на наличните опции за настройка, като звук и картина
	Бутони за посока: Навигация в менютата, опции за настройка, преместване на фокуса или курсора и т.н., и показване на подстраници в режим Live TV-Teletext при натискане на бутон "Дясно" или "Ляво". Следвайте инструкциите на екрана
	ДОБРЕ: Потвърждаване на избора, влизане в подменюта, преглед на списъка с канали (в режим Live TV). Натиснете 5 сек. за включване/изключване на подсветката на дистанционното управление
	Връщане/завръщане: Връщане към предишния екран на менюто, връщане с една стъпка назад, затваряне на прозорци, затваряне на телетекст (в режим Live TV-Teletext). Излизане от възпроизвеждането на мултимедийни файлове и връщане в менюто за преглед на MMP (Multi Medi Player)
	Електронен програмен справочник
	Начало: Отваряне на началния екран
+ v -	Обем +/-: Регулирайте силата на звука на телевизора.
	Изключване на звука: Напълно изключете звука на телевизора
+ P -	Програми +/-: Превключване между телевизионни/радио канали. Превъртане на списъка с канали страница по страница, когато списъкът с канали се показва на телевизионния екран.
	Стартиране на приложението YouTube
	Стартиране на приложението Netflix
	Стартирайте приложението Prime Video
	Стартирайте приложението Disney +
	Стартиране на приложението Apple TV
LIVE TV	Стартирайте приложението Live TV

5 Инсталиране на телевизор

5.1 Настройте телевизора си

Поставете телевизора на стабилно място, което може да издържи теглото му. За да избегнете опасност, моля, не поставяйте телевизора в близост до вода или източници на топлина (като светлина, свещ, нагревател), не блокирайте вентилацията в задната част на телевизора.

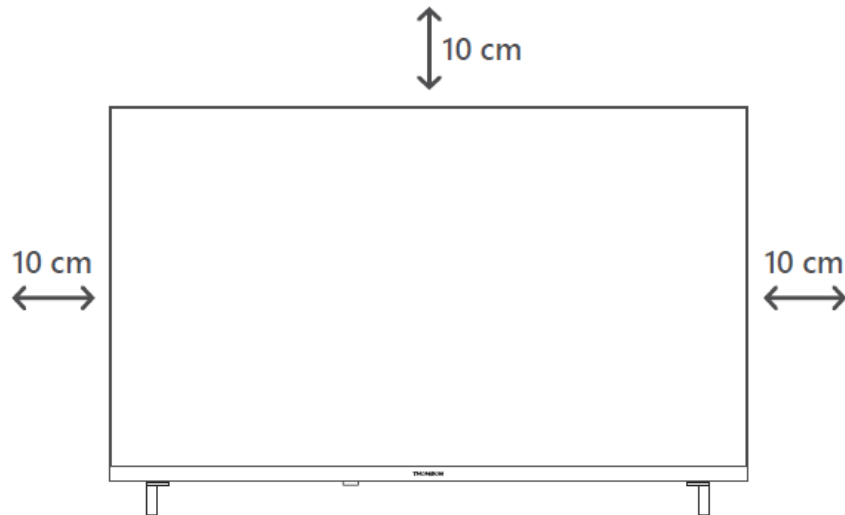

5.2 Свързване на антената и захранването

1. Свържете кабела на антената към гнездото за антена на гърба на телевизора.
2. Включете захранващия кабел на телевизора (AC 100-240 V~ 50/60 Hz). Телевизорът влиза в режим на готовност (червена светлина).
3. Включете телевизора, като натиснете бутона за включване на телевизора или бутона за включване на дистанционното управление.

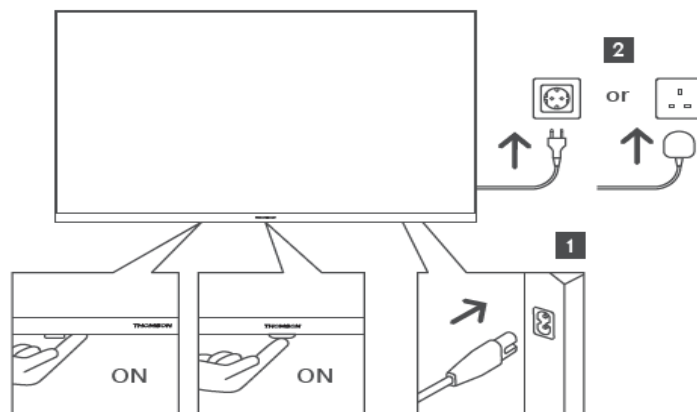

**Точният външен вид на телевизора, включително разположението на логото и рамката, се различава в зависимост от модела на телевизора. Моля, използвайте тези илюстрации само за справка.*

6 Първоначална настройка

При първата първоначална настройка съветникът за настройка на екрана ще ви води през настройката на телевизора. Моля, следвайте внимателно инструкциите, за да настроите правилно телевизора си.

6.1 Сдвояване на Bluetooth дистанционното управление

Натиснете едновременно бутоните **BACK** и **Home** на дистанционното управление, за да влезете в режим на Bluetooth сдвояване. Индикаторът на дистанционното управление ще мига, когато започне процесът на сдвояване.

Препоръчваме ви да завършите процеса на сдвояване на дистанционното управление. Ако обаче пропуснете този процес, можете впоследствие да сдвоите дистанционното управление с телевизора в менюто Настройки > Дистанционни управления и аксесоари.

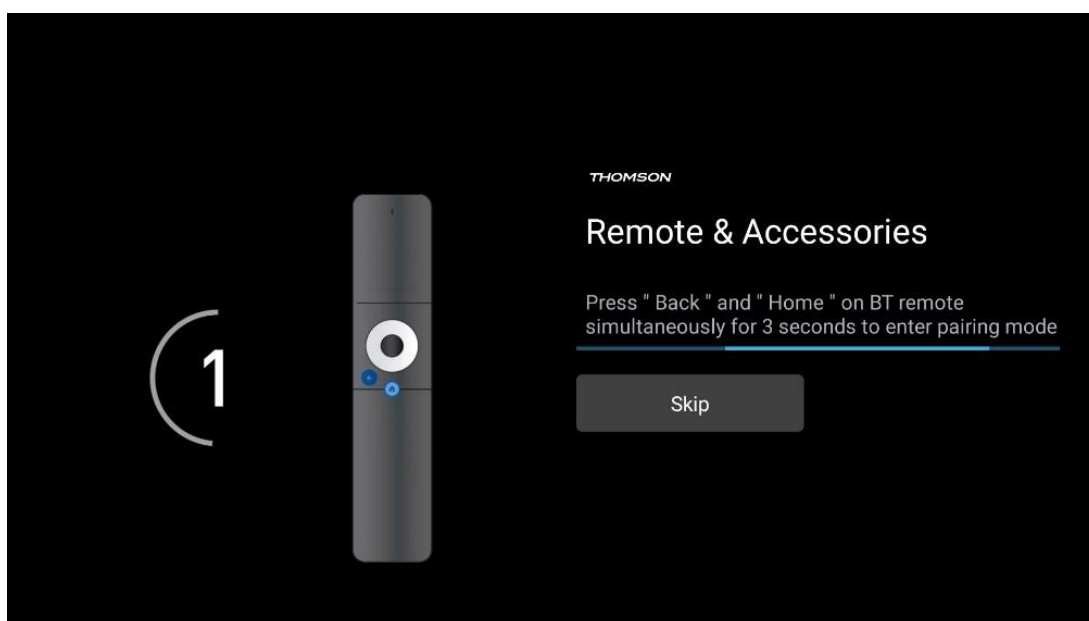

6.2 Избор на език

Използвайте бутоните за посока нагоре/надолу, за да изберете езика на системата, след което натиснете **OK**, за да потвърдите.

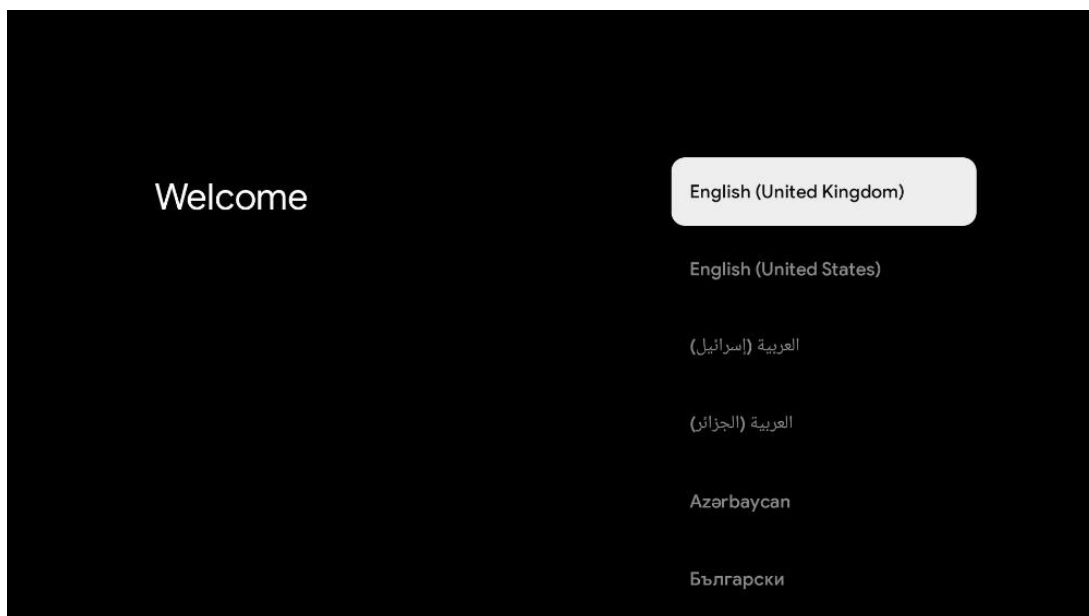

6.3 Избор на настройка на телевизора

Използвайте бутоните за посока нагоре/надолу, за да изберете опцията за настройка на телевизора, след което натиснете **OK**, за да потвърдите.

Забележка: Ако изберете Настройка на Google TV, ще ви е необходим акаунт в Google, за да продължите с инсталацията. Можете да използвате съществуващ акаунт в Google или да създадете нов.

Забележка: Моля, изберете опцията Set up basic TV (Настройка на основен телевизор), ако искате да използвате телевизора си само за гледане на телевизия или слушане на радиопрограми чрез наземна антена, кабелна или сателитна антена и ако не искате да свързвате телевизора си с интернет, за да гледате видеосъдържание от стрийминг приложения като YouTube или Netflix.

Подробното инсталиране на опцията Basic TV е описано в глава 6.5 на менюто.

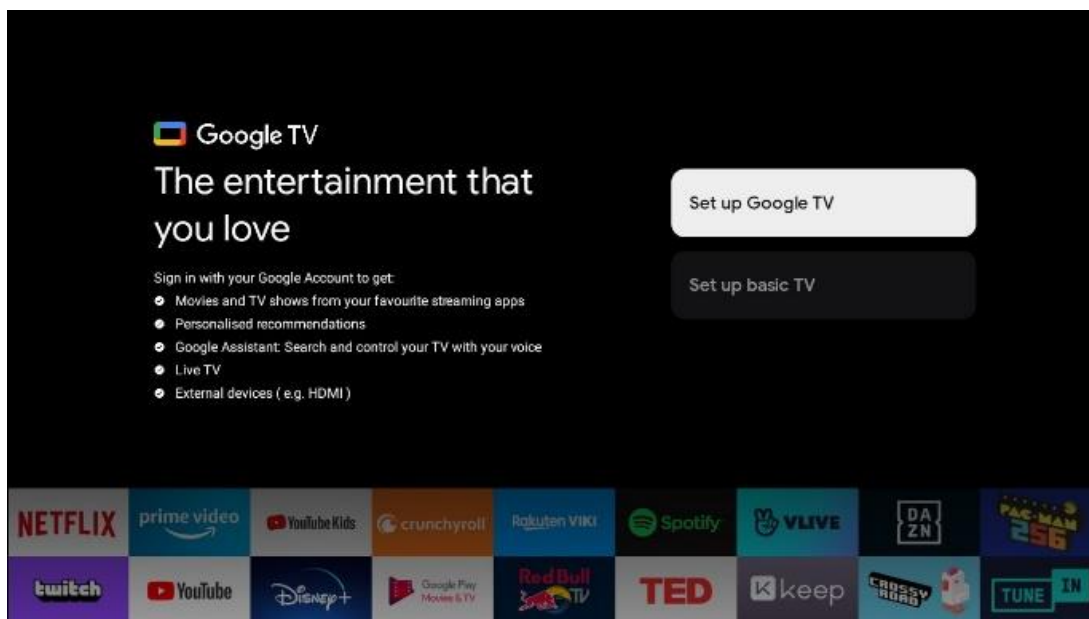

6.4 Настройка на Google TV

6.4.1 Настройване с приложението Google Home

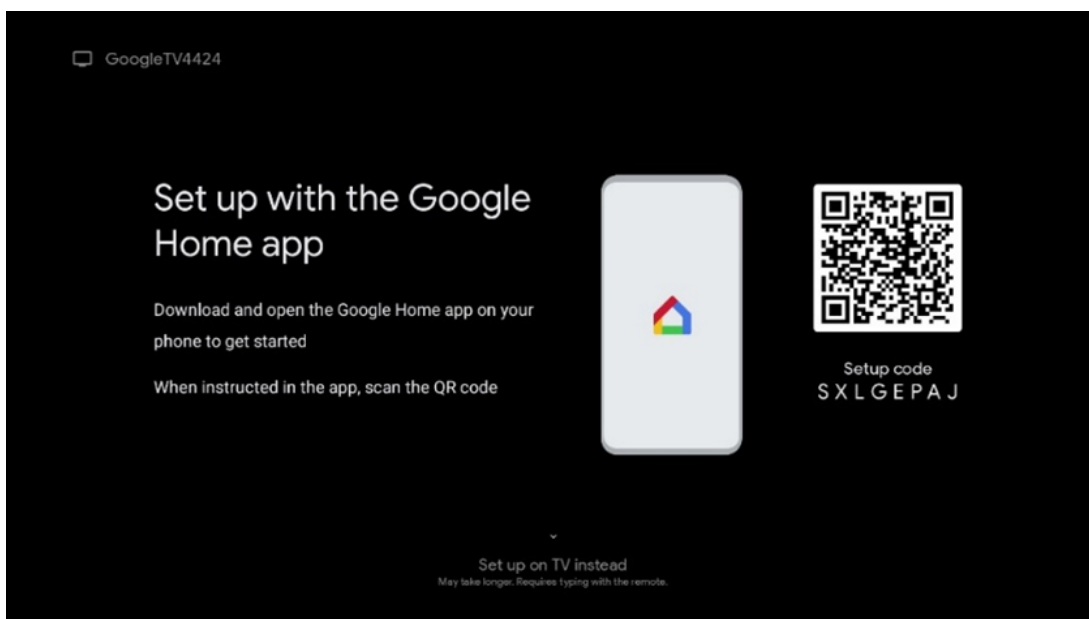

За да настроите с приложението Google Home, е необходимо да разполагате с мобилно устройство (смартфон или таблет) с инсталирано приложение Google Home. За да инсталирате приложението Google Home, моля, сканирайте QR кода на телевизора или потърсете Google Home в магазина за приложения на мобилното си устройство. Ако приложението Google Home вече е инсталирано на мобилното ви устройство, отворете го и следвайте инструкциите на телевизора и мобилното си устройство. Настройката на телевизора чрез приложението Google Home на Вашето мобилно устройство не трябва да се прекъсва.

Забележка: Някои мобилни устройства с най-новата версия на операционната система Android не са напълно съвместими с инсталирането на Google TV чрез приложението Google Home. Затова препоръчваме опцията за инсталиране Настройка на телевизор.

6.4.2 Настройка на телевизора

За да се възползвате от многобройните предимства на Google TV, телевизорът ви трябва да е свързан с интернет. Можете да свържете телевизора към модема/маршрутизатора си безжично чрез Wi-Fi или по кабел.

Вашата интернет връзка ще бъде открита и показана автоматично, ако сте свързали телевизора си с модема/маршрутизатора директно към кабела.

Ако искате да свържете телевизора си с интернет безжично чрез Wi-Fi, натиснете бутоните за посока нагоре/надолу, за да изберете желаната WLAN мрежа, въведете паролата и след това натиснете Потвърждавам, за да установите връзката. Ако изберете Пропусни, защото искате да настроите телевизора си като основен телевизор, можете да конфигурирате интернет връзката по-късно в менюто Настройки на телевизора.

6.4.3 Влезте в профила си в Google

За да влезете с акаунта си в Google, въведете имейл адреса си и паролата си.

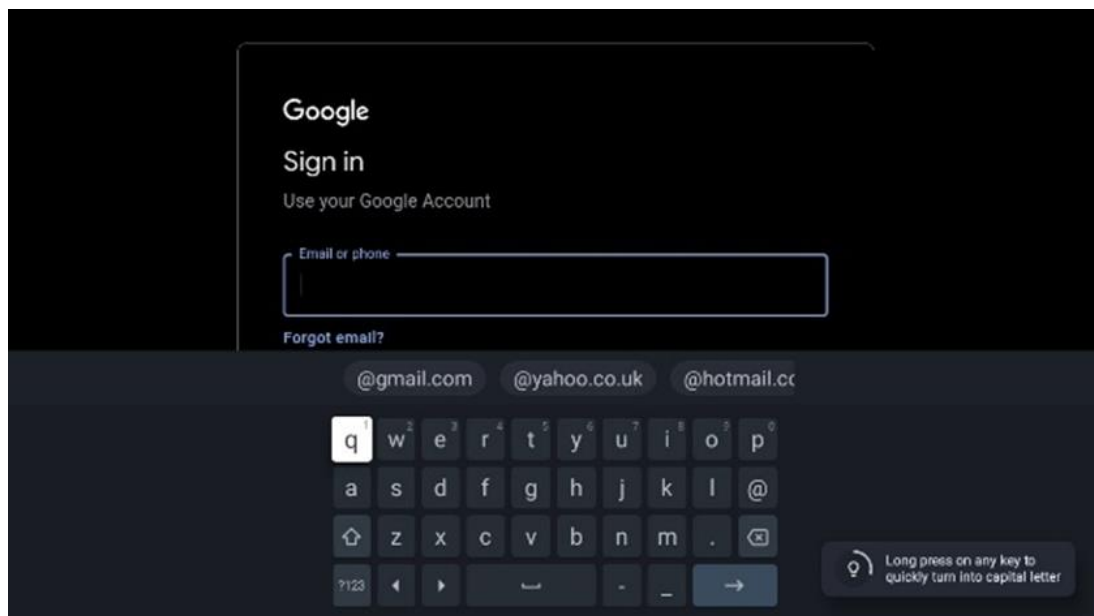

6.4.4 Условия за ползване на услугите на Google

Преди да продължите, моля, отделете време, за да прочетете Общите условия, Условията за използване на игри, Политиката за поверителност и наличните услуги на Google. Декларирайте съгласието си с тези услуги, като щракнете върху Приемам.

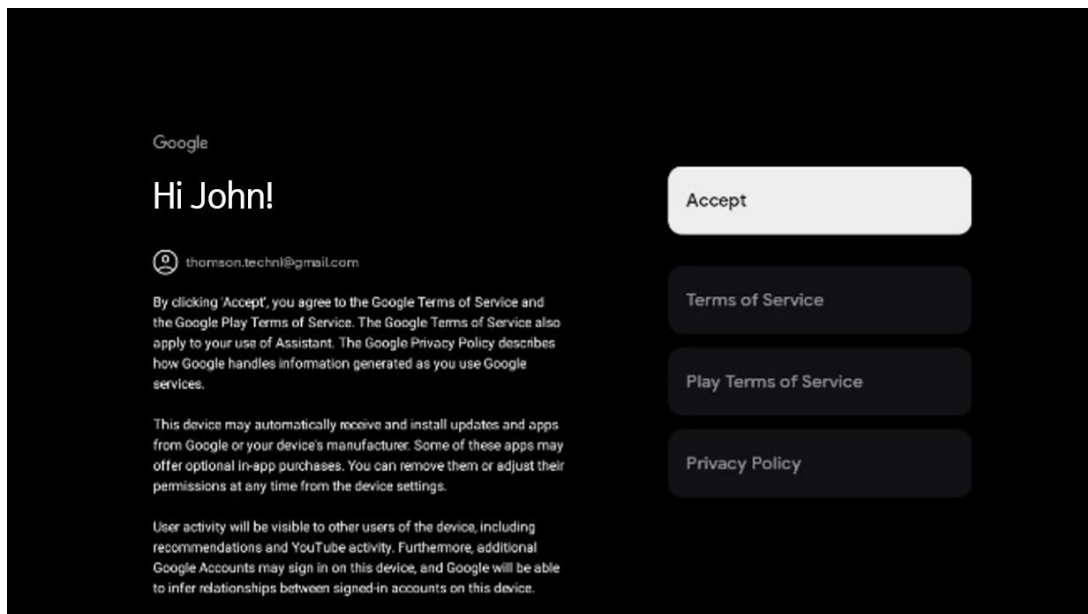

Изберете "Приемам", за да потвърдите, че искате местоположението ви да бъде идентифицирано в политиката за поверителност на Google и се съгласявате автоматично да изпращате диагностична информация на Google, за да подобрите работата си в Google.

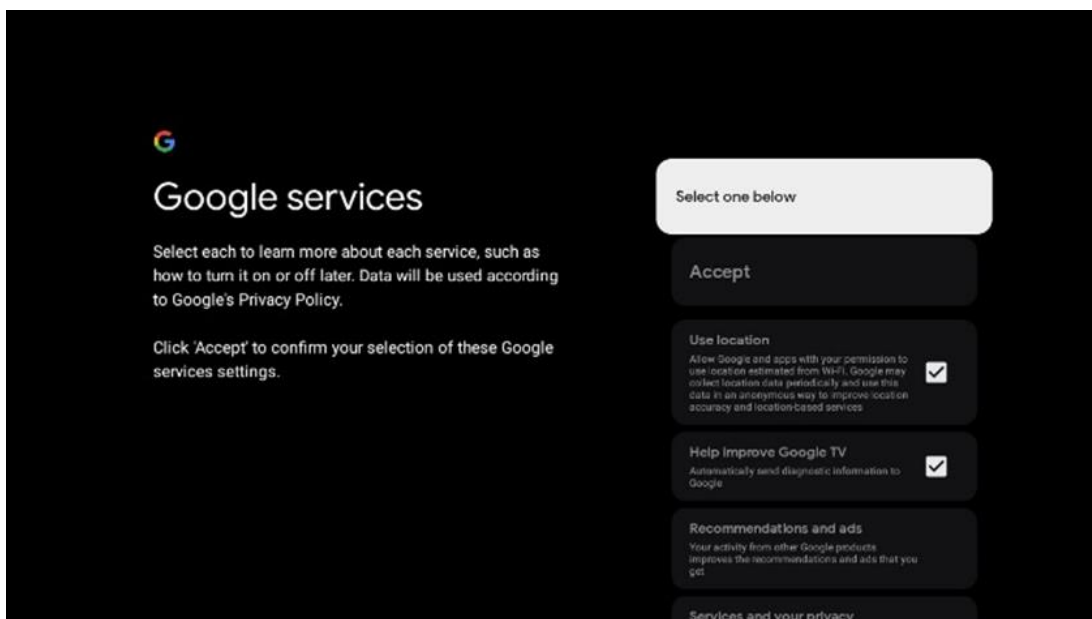

6.4.5 Потвърждаване или отхвърляне на услугите и функциите на Google

Внимателно прочетете услугите и функциите, които предлага вашият телевизор. Ако не искате да активирате една или повече от предлаганите услуги, можете да ги отхвърлите, като щракнете върху Не, благодаря.

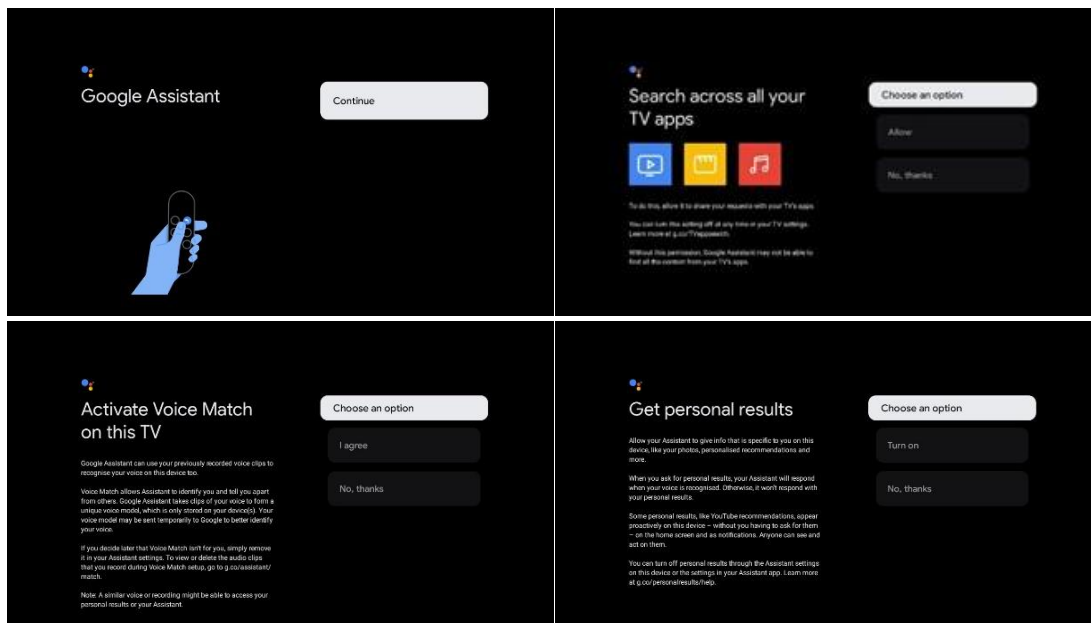

6.4.6 Изберете абонаментите си

Изберете кои приложения за стрийминг искате да се инсталират автоматично. Това може да са приложения, за които вече имате абонамент, или приложения, предложени ви от Google.

Някои кандидатури вече са предварително подбрани. Можете да премахнете избора им, което означава, че те няма да бъдат инсталирани автоматично по време на първия процес на настройка.

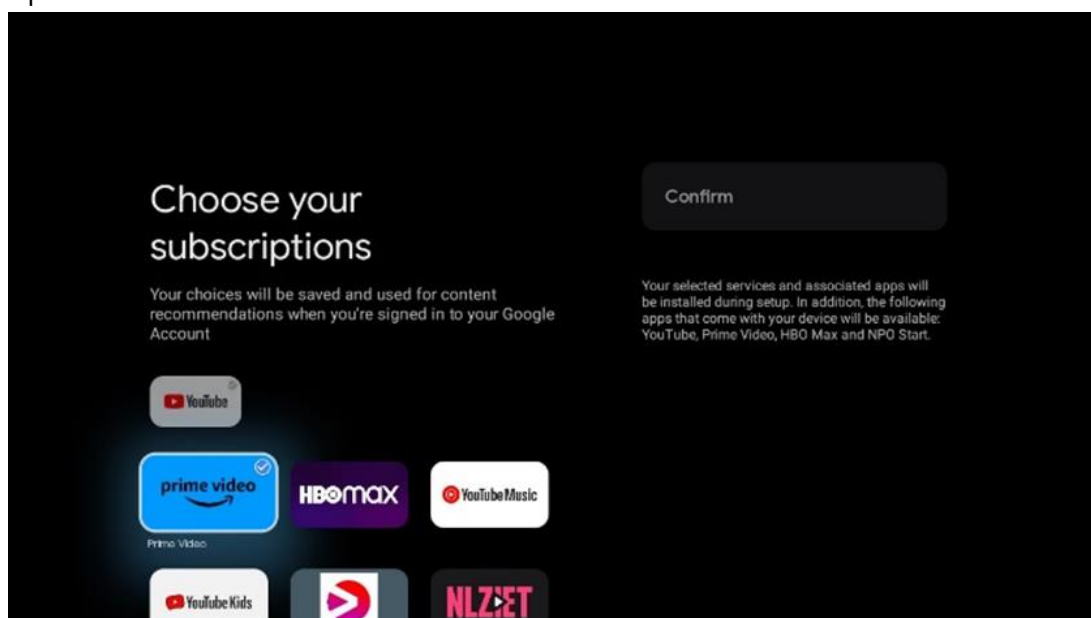

6.4.7 Избор на регион или държава

Изберете страната, в която се намирате, за да извършите инсталацията правилно. Това е важно, тъй като наличността в магазина на Google Play и процедурата за инсталиране на много приложения зависят от географското местоположение (геолокация). Ето защо някои приложения са налични за една държава, а за други - не.

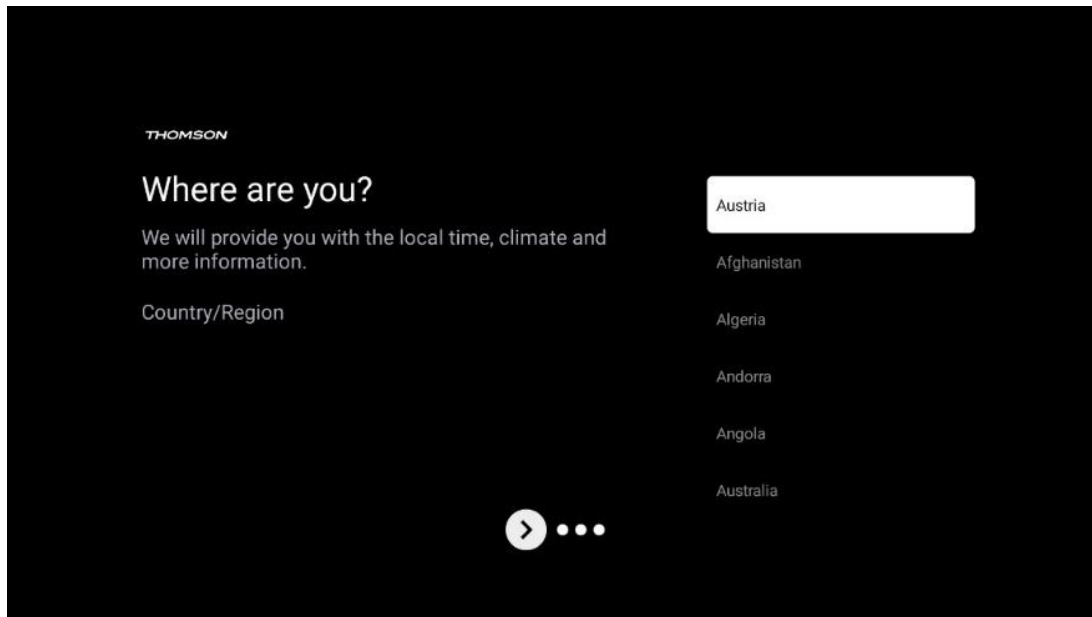

6.4.8 Отказ от отговорност

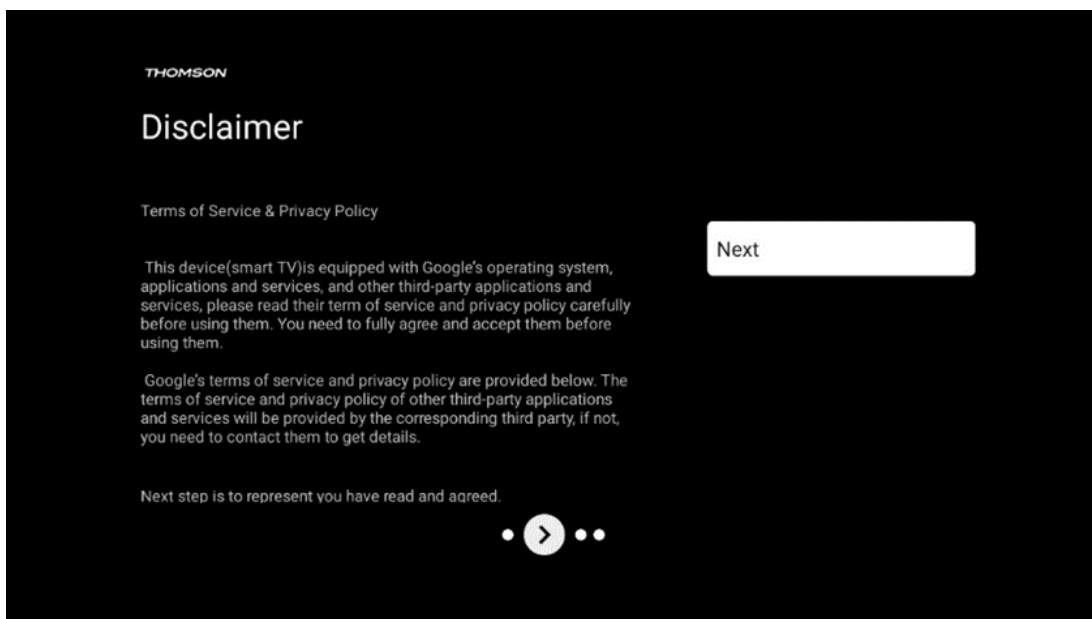

Моля, прочетете внимателно Условието за ползване и Политиката за поверителност и ги приемете, като кликнете върху Напред.

6.5 Настройка на основен телевизор

Моля, изберете опцията за инсталиране Настройка на основен телевизор, ако искате да използвате телевизора си само за гледане на телевизия или слушане на радиопрограми чрез наземна, кабелна или сателитна антена и ако не искате да свързвате телевизора си с интернет, за да гледате видеосъдържание от приложения за стрийминг като YouTube или Netflix.

6.5.1 Изберете вашата Wi-Fi мрежа

Ако не искате да гледате съдържание от услуги за стрийминг като Netflix или YouTube, изберете опцията Пропусни в края на списъка с налични Wi-Fi мрежи.

6.5.2 Избор на регион или държава

Изберете страната, в която се намирате, за да извършите инсталацията правилно. Това е важно, тъй като наличността в магазина на Google Play и процедурата за инсталиране на много приложения зависят от географското местоположение (геолокация). Ето защо някои приложения са налични за една държава, а за други - не.

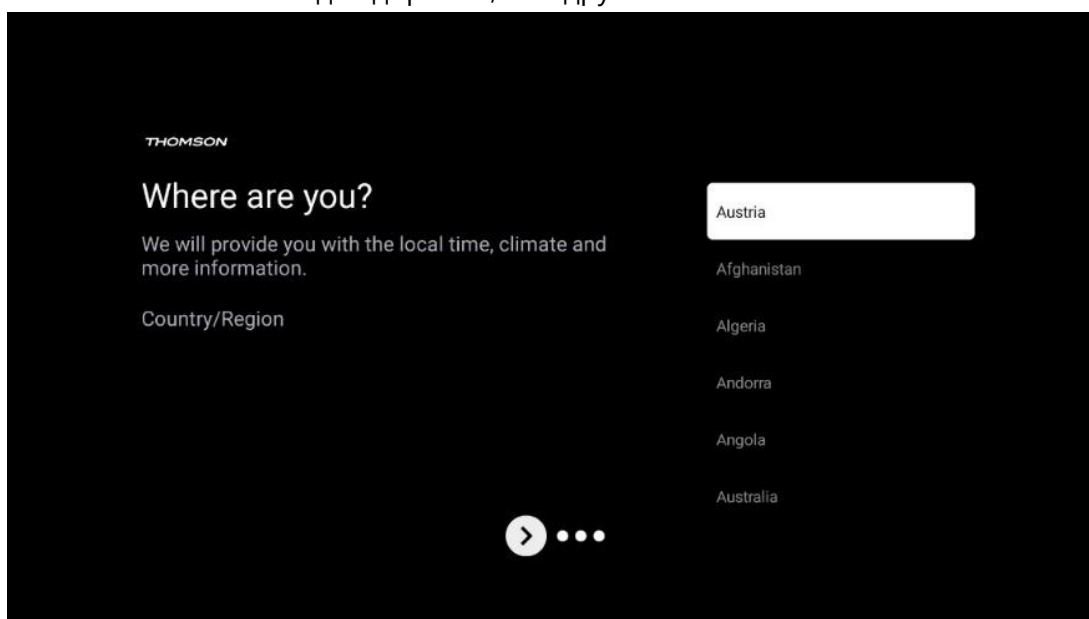

6.5.3 Отказ от отговорност

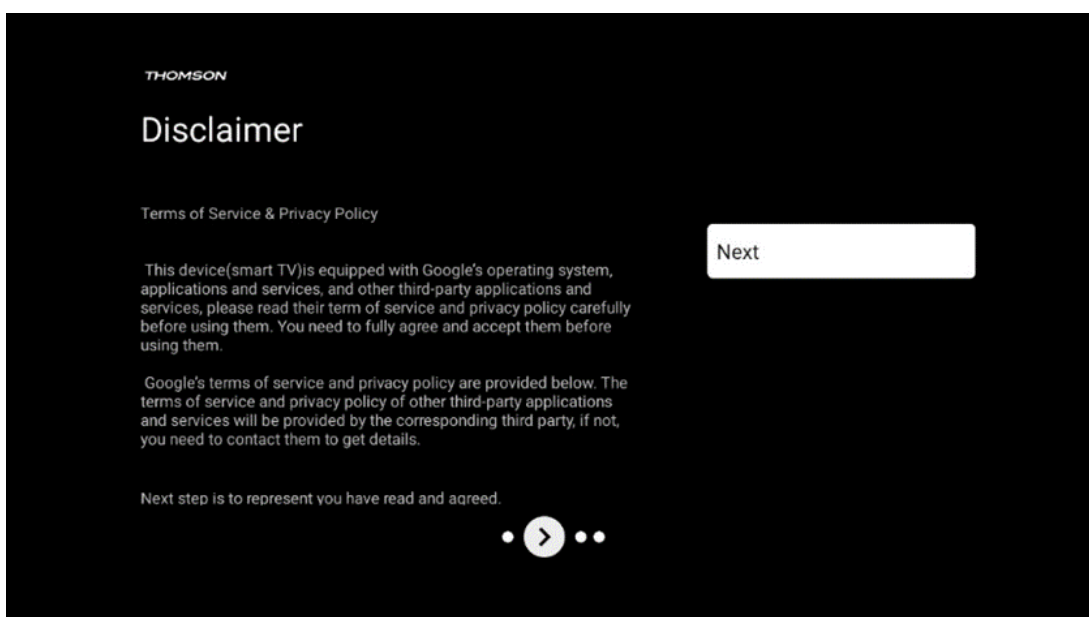

Моля, прочетете внимателно Условието за ползване и Политиката за поверителност и ги приемете, като кликнете върху Напред.

6.6 Родителски контрол

При първата инсталация ще можете да създадете родителски контрол, като използвате опцията "Детски функции" или по-късно по всяко време в менюто "Настройки" > "Акаунти и влизане" > "Добавяне на дете". Тук можете да създадете профил за децата си в Google TV, като им дадете достъп само до избрани, подходящи за деца приложения, и можете да определите до кои от предварително инсталираните в телевизора приложения децата имат достъп.

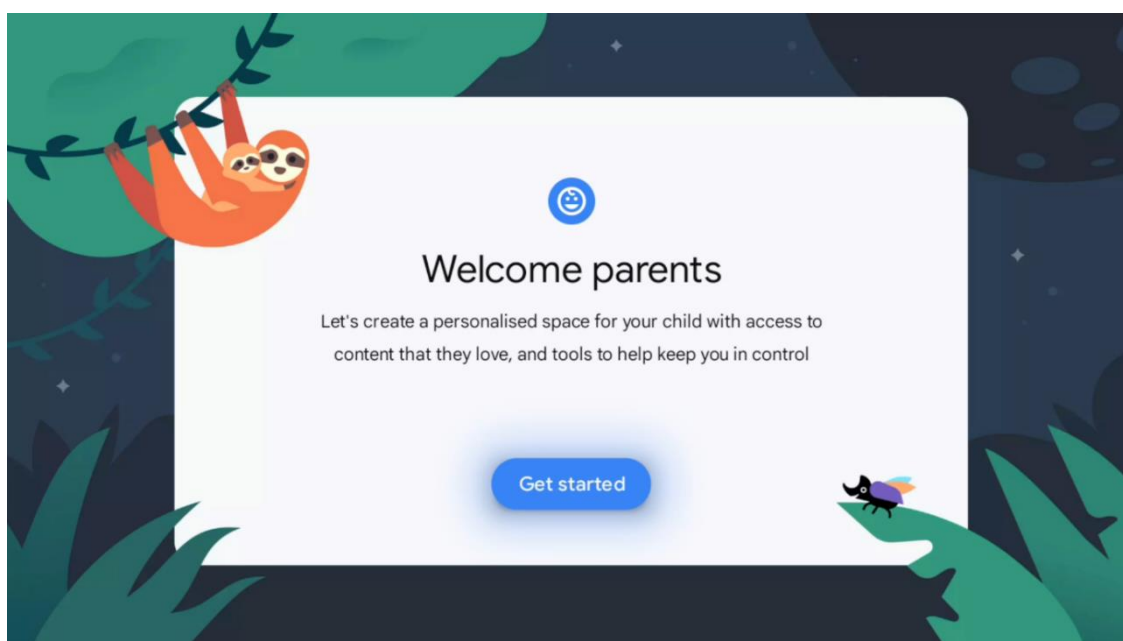

За да създадете детски профил или да добавите друг детски профил, следвайте стъпките за инсталиране и инструкциите на екрана. По време на процеса на инсталиране ще бъдете информирани от Google и за функциите на детския профил.

7 Инсталиране на канала

Изберете типа на телевизионния прием Тунер за инсталиране на телевизионни/радио канали. Налични са опции за тип приемане Наземна антена, Кабелна телевизия и Сателит. Маркирайте наличната опция за тип на приемане на телевизионен сигнал и натиснете **OK** или щракнете върху десния насочен бутон, за да продължите.

Ако изберете Пропускане на сканирането, можете да завършите първия процес на инсталиране на телевизора, без да инсталирате телевизионните канали. Впоследствие можете да инсталирате телевизионните канали в менюто за настройки на телевизора.

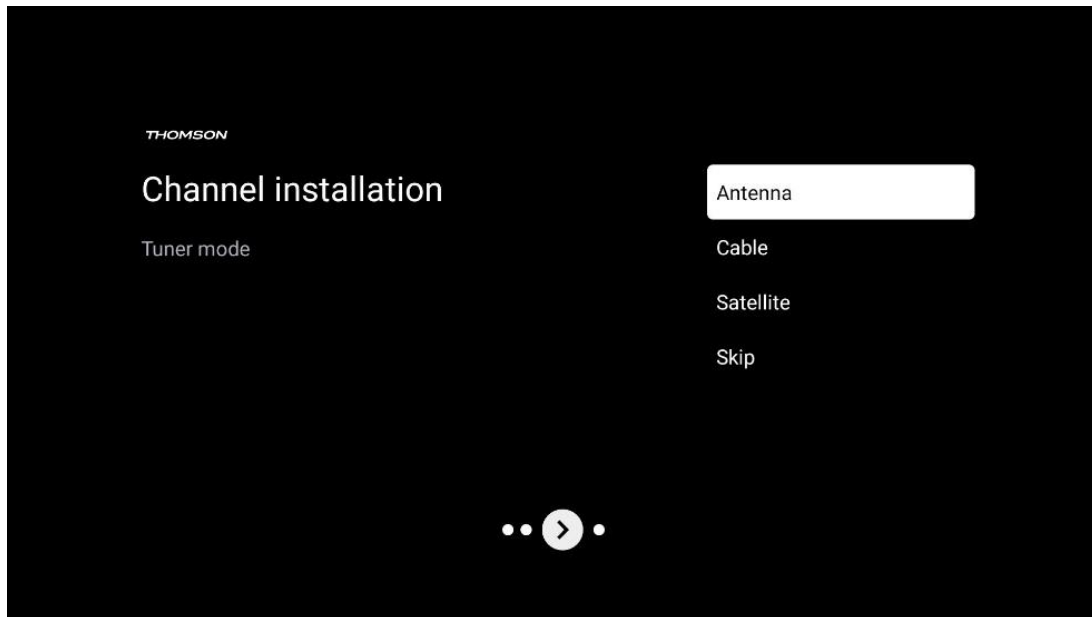

7.1 Режим на тунера

7.1.1 Антена

Ако е избрана опцията Антена, телевизорът ще търси цифрови наземни и аналогови предавания. На следващия екран маркирайте опцията Scan (Сканиране) и натиснете **OK**, за да стартирате търсенето, или изберете Skip Scan (Пропусни сканирането), за да продължите, без да извършвате търсене.

Сканиране на оператора: Ако е наличен, на екрана ще се изпишат наличните кабелни оператори. Маркирайте желаня оператор и натиснете **OK**. Изберете Старт и натиснете **OK**, за да извършите сканирането на каналите.

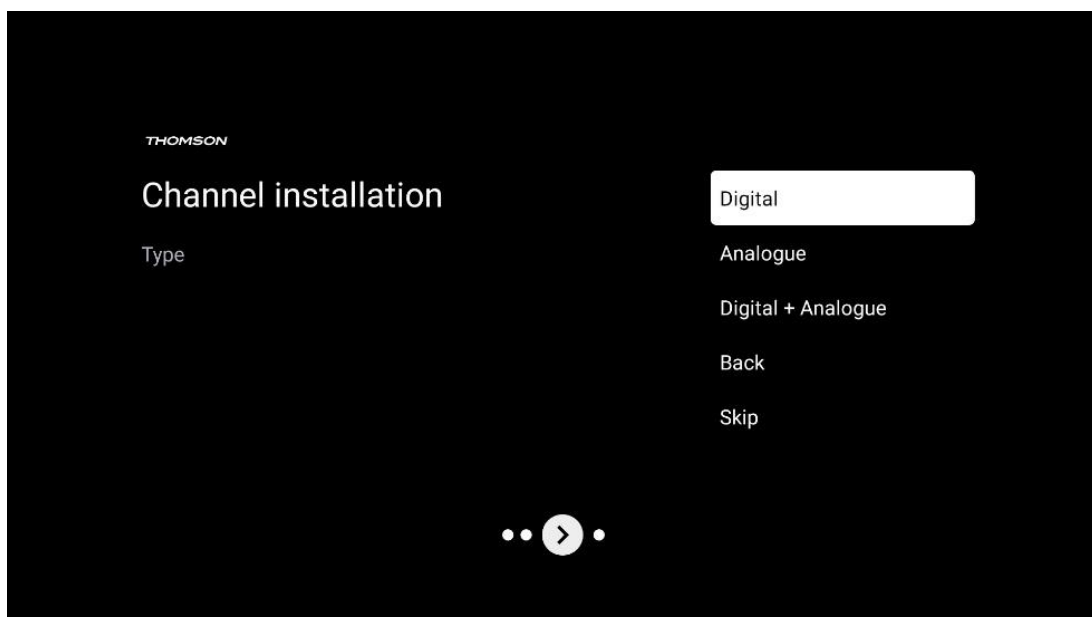

7.1.2 Кабел

Ако е избрана опцията Кабелна телевизия, телевизорът ще търси цифрови кабелни канали. В повечето мрежи от кабелни канали се предлагат само цифрови канали. Изберете Digital, за да продължите сканирането.

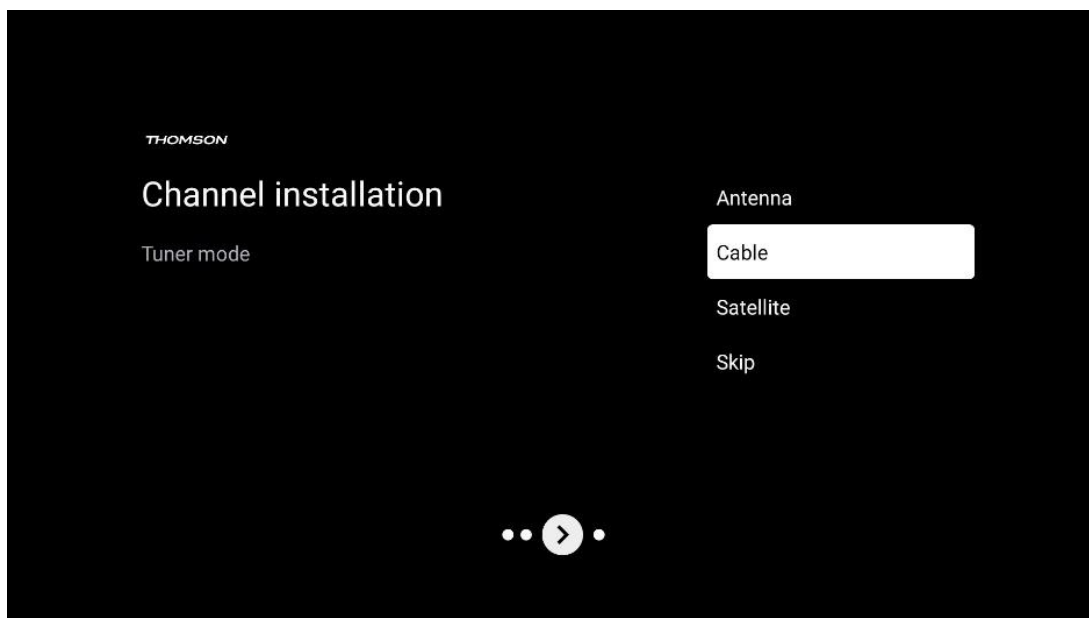

Сканиране на оператора: Ако е наличен, кабелните оператори ще бъдат изброени на екрана. Маркирайте желаня оператор и натиснете **OK**. Изберете Старт и натиснете **OK**, за да извършите сканирането на каналите.

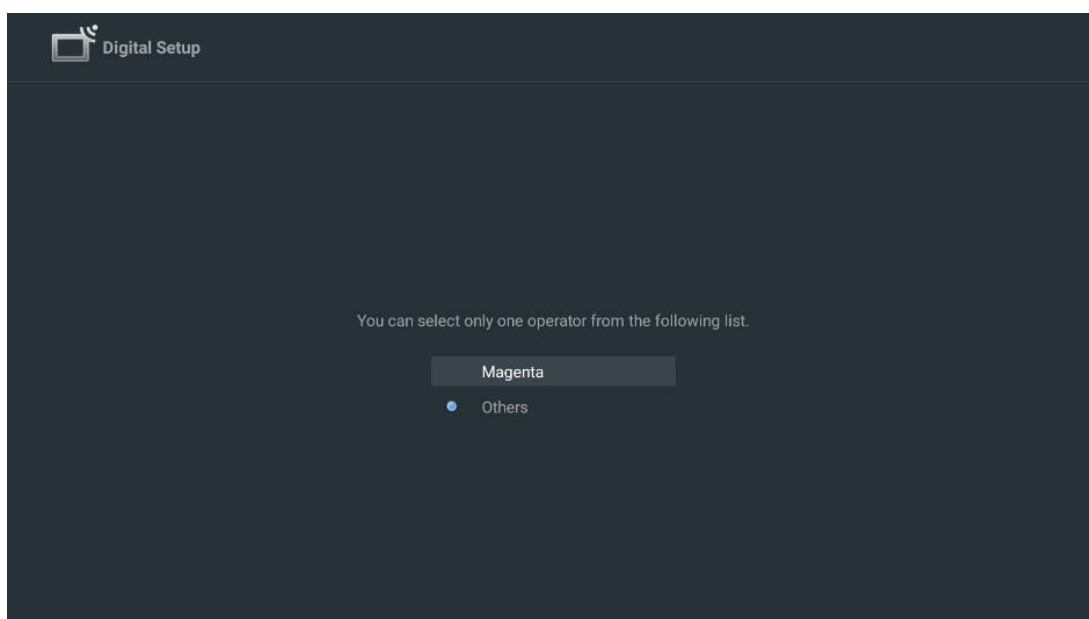

Други: Изберете опцията Други, ако вашият кабелен оператор не е включен в списъка или ако телевизорът ви е свързан към местна кабелна система. Изберете Scan Type (Тип сканиране) и натиснете **ОК**, за да се покажат опциите за сканиране.

Пълно сканиране: Това трябва да се избере, ако при търсенето в мрежата не са намерени всички канали.

Бързо сканиране: Започва бързо търсене, при което каналите се подреждат в предварително сортиран ред. При този тип търсене е необходимо да въведете идентификатора на мрежата и централната честота.

Сканиране на мрежата: При търсенето на мрежа се предава пълен и актуален списък с канали на доставчика, така че приемникът разпознава всички канали, което е за предпочитане за операторите на кабелна телевизия. При този тип търсене е необходимо да се въведе поне идентификаторът на мрежата.

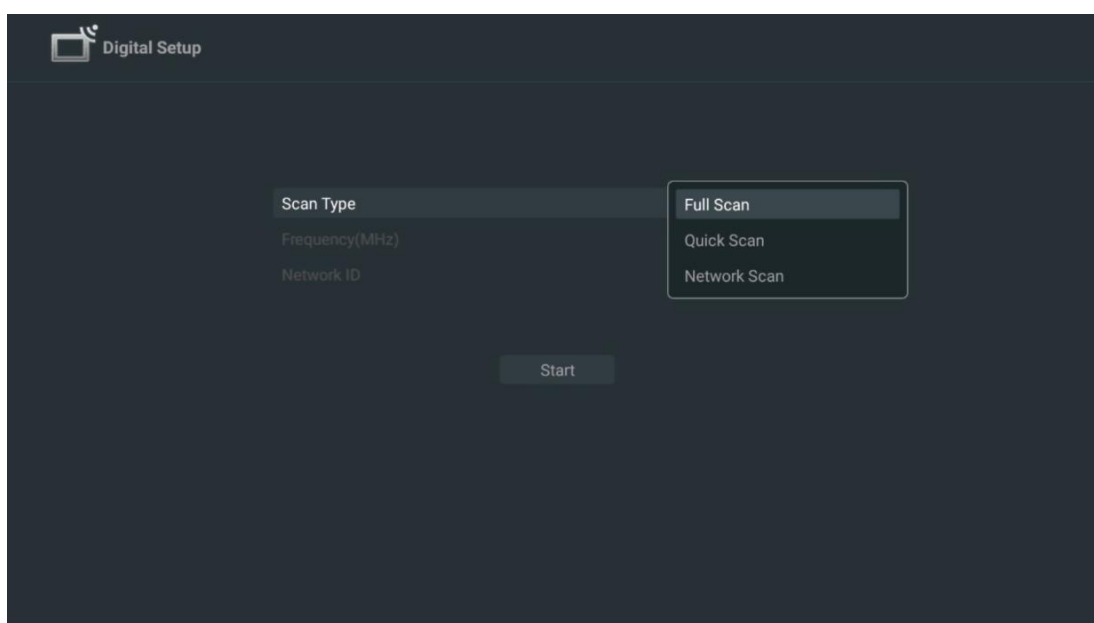

Изберете Skip Scan (Пропускане на сканирането), за да продължите, без да извършвате търсене.

7.1.3 Сателит

Забележка за инсталирането на сателитни канали за телевизори Thomson, инсталирани в Австрия или Германия:

Нашите телевизори Thomson разполагат с функцията за предварително задаване на сателитни канали, която може да бъде избрана и изпълнена само при първоначалната инсталация на телевизорите. Тази функция е налична само ако по време на първоначалната инсталация Австрия или Германия са били избрани като страни за инсталиране.

Тази функция се изпълнява само по време на първоначалната инсталация на телевизора, когато инсталирате сателитните канали.

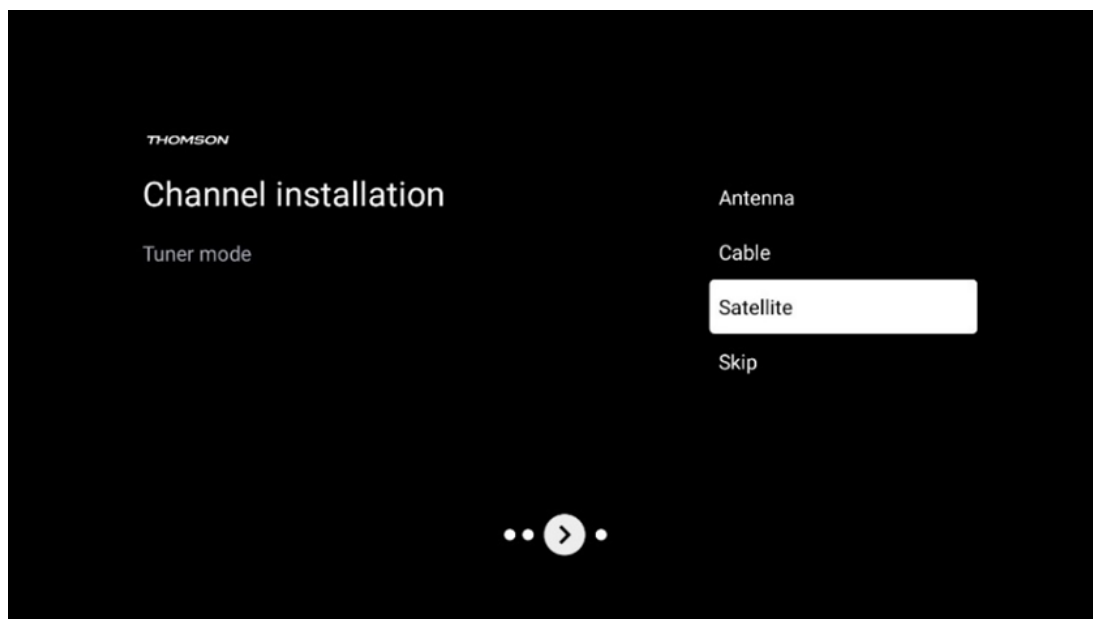

За да го активирате, следвайте стъпките за инсталиране по-долу:

1. Меню "Режим на тунера" - изберете "Сателит" като опция за инсталиране.
2. Избор на предварително зададени сателитни канали
3. Натиснете бутона **OK**, за да потвърдите избора си.

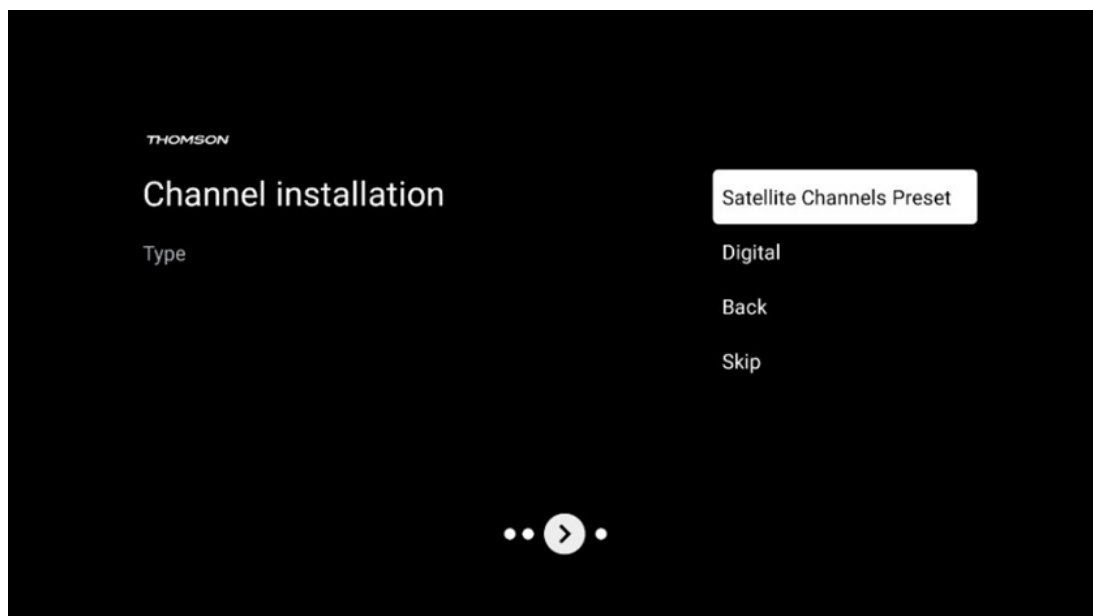

Спътниково инсталиране

Изберете опцията за инсталиране Digital, за да продължите с инсталирането на сателитните канали.

Оператори на M7

Операторите M7 са оператори на платена телевизия, които предлагат пакети, съобразени с културата и езика на осем държави: Нидерландия, Белгия, Германия, Австрия, Чешката република, Словакия, Румъния и Унгария.



Ако телевизорът ви е свързан към сателитна система за приемане на няколко сателита, изберете Да и натиснете **OK**, за да продължите.

Ако сте свързани към сателитна система със сателитно приемане, изберете Не и следвайте инструкциите за инсталиране на екрана.



За да извършите автоматично откриване на DiSEqC порт, натиснете жълтия бутон на дистанционното управление и след това натиснете синия бутон, за да стартирате сканирането на канали.

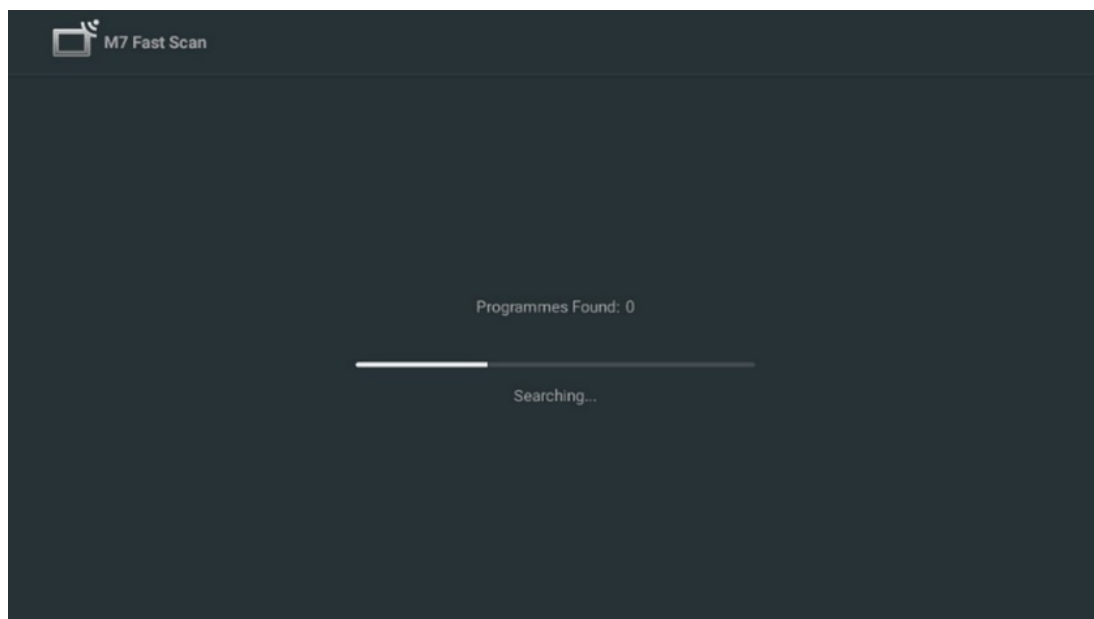

Ако искате да отмените текущото търсене, натиснете бутона **Назад**. Вече намерените канали ще бъдат съхранени в списъка с канали. След приключване на първоначалната настройка ще се покажат резултатите. Натиснете **ОК**, за да завършите настройката.

Инсталация на местен сателитен оператор

Ако е наличен, изберете оператор от списъка за страната, в която се намира инсталацията ви. Каналите ще бъдат подредени в съответствие с подредбата на LCN каналите на избрания оператор.

Други

Изберете тази опция за инсталиране, ако искате да програмирате сателитните канали поотделно.

Екранът на телевизора е разделен на три колони. Натиснете бутоните за посока нагоре/надолу и наляво/надясно на дистанционното управление, за да преминете през колоните.

1st колона - Спътник: Изберете предпочитания сателит от списъка и използвайте бутона **ОК**, за да го изберете.

The screenshot shows the 'Satellite Tune' interface. The first column, 'Satellite', is active and shows a list of satellites. The second column, 'Transponder', is inactive. The third column, 'Astra 1KR/1L/1M/1N', shows the configuration for the selected satellite. The signal level and quality are both at 100. The interface includes navigation buttons (Delete, Edit, Add, Scan) and a note to navigate these buttons by pressing the right key.

Satellite	Transponder	Astra 1KR/1L/1M/1N
<input type="checkbox"/> 23 Ku_Eutelsat 10A 10.0E	<input type="checkbox"/> 001 10758 V 22000	LNB Type 09750/10600
<input type="checkbox"/> 24 Ku_Hotbird 13B/13E/13G 13.0E	<input type="checkbox"/> 002 10773 H 22000	LNB Power Auto
<input type="checkbox"/> 25 Ku_Eutelsat 16A 16.0E	<input type="checkbox"/> 003 10788 V 22000	22KHz Auto
<input type="checkbox"/> 26 Ku_Amos 17 17.0E	<input type="checkbox"/> 004 10803 H 22000	Unicable Off
<input checked="" type="checkbox"/> 27 Ku_Astra 1KR/1L/1M/1N 19.2E	<input type="checkbox"/> 005 10818 V 22000	IF Freq 1.1210
<input type="checkbox"/> 28 Ku_Eutelsat 21B 21.5E	<input type="checkbox"/> 006 10832 H 22000	SatPosition SatA
<input type="checkbox"/> 29 Ku_Astra 3B 23.5E	<input type="checkbox"/> 007 10847 V 22000	Enable Protected Pin Off
<input type="checkbox"/> 30 Ku_Eshail 1 25.5E	<input type="checkbox"/> 008 10876 V 22000	Protected Pin -1
<input type="checkbox"/> 31 Ku_Eshail 2 26.0E	<input type="checkbox"/> 009 10891 H 22000	Toneburst None
	<input type="checkbox"/> 010 10906 V 22000	DiSEqC1.0 LNB1
		DiSEqC1.1 None

Signal Level 100
Signal Quality 100
Delete Edit Add Scan (Navigate the color buttons by pressing right key)

2nd колона - Транспондер: Изберете и маркирайте отделни транспондери от списъка, ако не искате да сканирате целия сателит, а само определени транспондери.

The screenshot shows the 'Satellite Tune' interface. The second column, 'Transponder', is active and shows a list of transponders. The first column, 'Satellite', is inactive. The third column, 'Astra 1KR/1L/1M/1N', shows the configuration for the selected transponder. The signal level and quality are both at 100. The interface includes navigation buttons (Delete, Edit, Add, Scan) and a note to navigate these buttons by pressing the right key.

Satellite	Transponder	Astra 1KR/1L/1M/1N
<input type="checkbox"/> 23 Ku_Eutelsat 10A 10.0E	<input type="checkbox"/> 001 10758 V 22000	LNB Type 09750/10600
<input type="checkbox"/> 24 Ku_Hotbird 13B/13E/13G 13.0E	<input checked="" type="checkbox"/> 002 10773 H 22000	LNB Power Auto
<input type="checkbox"/> 25 Ku_Eutelsat 16A 16.0E	<input type="checkbox"/> 003 10788 V 22000	22KHz Auto
<input type="checkbox"/> 26 Ku_Amos 17 17.0E	<input checked="" type="checkbox"/> 004 10803 H 22000	Unicable Off
<input checked="" type="checkbox"/> 27 Ku_Astra 1KR/1L/1M/1N 19.2E	<input checked="" type="checkbox"/> 005 10818 V 22000	IF Freq 1.1210
<input type="checkbox"/> 28 Ku_Eutelsat 21B 21.5E	<input type="checkbox"/> 006 10832 H 22000	SatPosition SatA
<input type="checkbox"/> 29 Ku_Astra 3B 23.5E	<input checked="" type="checkbox"/> 007 10847 V 22000	Enable Protected Pin Off
<input type="checkbox"/> 30 Ku_Eshail 1 25.5E	<input type="checkbox"/> 008 10876 V 22000	Protected Pin -1
<input type="checkbox"/> 31 Ku_Eshail 2 26.0E	<input type="checkbox"/> 009 10891 H 22000	Toneburst None
	<input type="checkbox"/> 010 10906 V 22000	DiSEqC1.0 LNB1
		DiSEqC1.1 None

Signal Level 100
Signal Quality 100
Delete Edit Add Scan (Navigate the color buttons by pressing right key)

Колона 3rd - Характеристики на приемане: Настройте характеристиките на приемане на избрания спътник, например Unicable On / Off или DiSEqC позиция на избрания спътник. По подразбиране тази колона е настроена на приемане на един спътник.

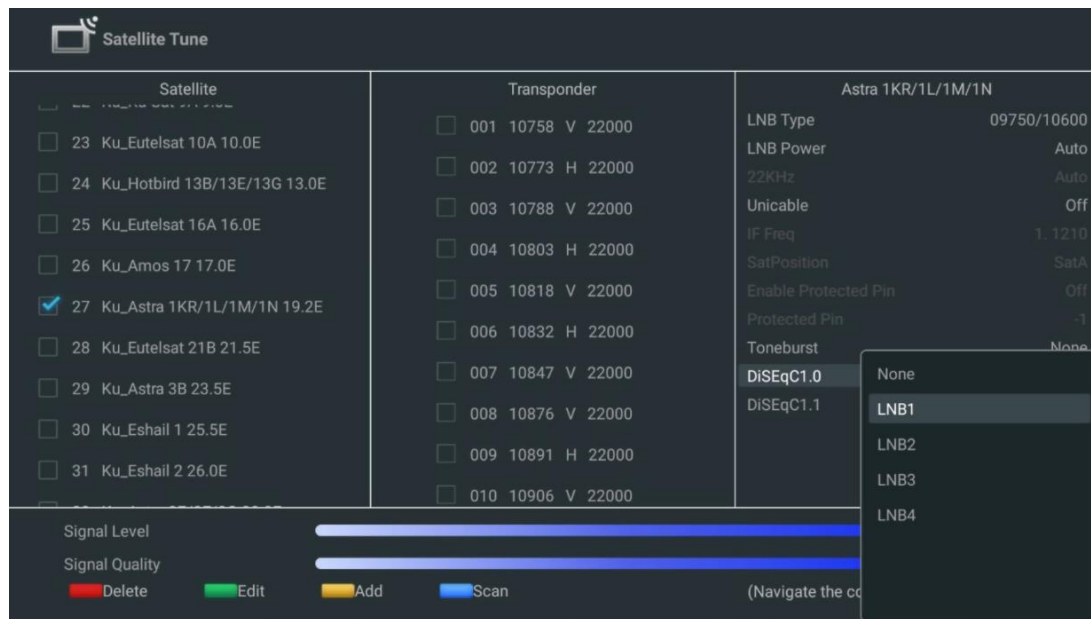

Забележка: Функционалността на **бутоните Color** е обозначена в долната част на екрана.

Натиснете червения бутон, за да изтриете сателит или сателитен транспондер от списъка. Натиснете зеления бутон, за да редактирате сателит или сателитен транспондер от списъка. Натиснете жълтия бутон, за да добавите сателити или сателитни транспондери. Натиснете синия бутон, за да започнете търсенето на сателитни излъчвания от сателит или от един сателитен транспондер.

Забележка: Ако нивото и качеството на сигнала не се показват за избрания сателит, използвайте бутоните за посоката, за да изберете друг сателитен транспондер от списъка във втората колона, за да проверите приемането на сателита. Тази стъпка може да се наложи, ако първият транспондер в списъка е неактивен. За да продължите търсенето на целия спътник, отменете избора на избраните транспондери и натиснете Синия бутон, за да стартирате търсенето.

След като приключите с инсталирането на сателитните канали, можете да инсталирате други тунери, ако телевизорът ви е свързан и с антена или кабелна телевизия, или да изберете Пропусни, за да продължите с инсталирането на телевизора.

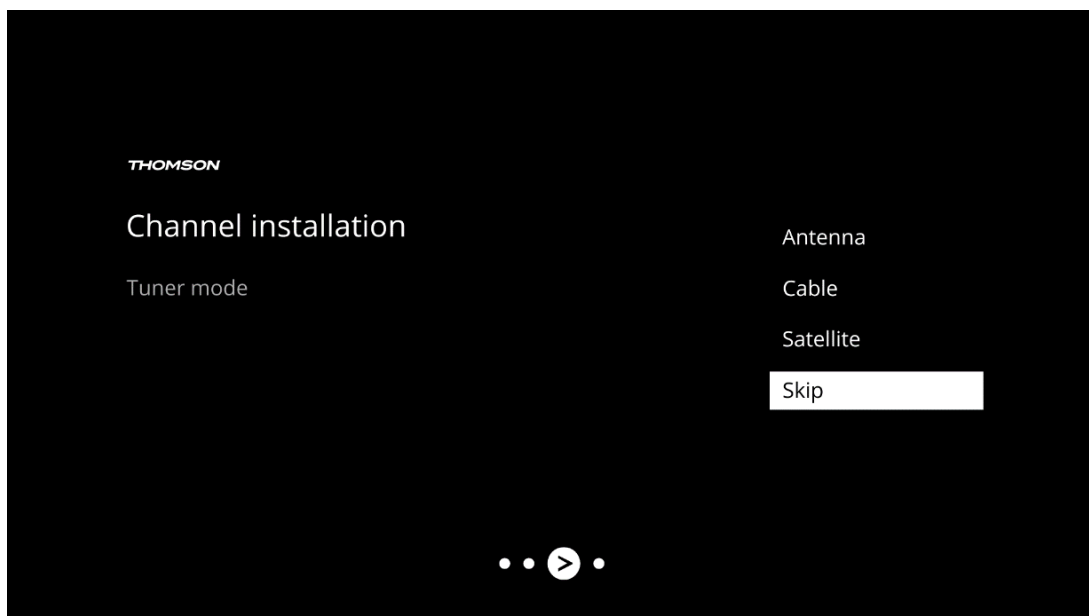

8 Проверка на настройките

Моля, проверете настройките на режима на тунера в системните настройки. Ако желаете да промените страната/региона или типа на инсталиране на канала, маркирайте съответната опция от менюто и натиснете **OK**. Вижте предишния параграф за инсталиране, за да зададете настройките.

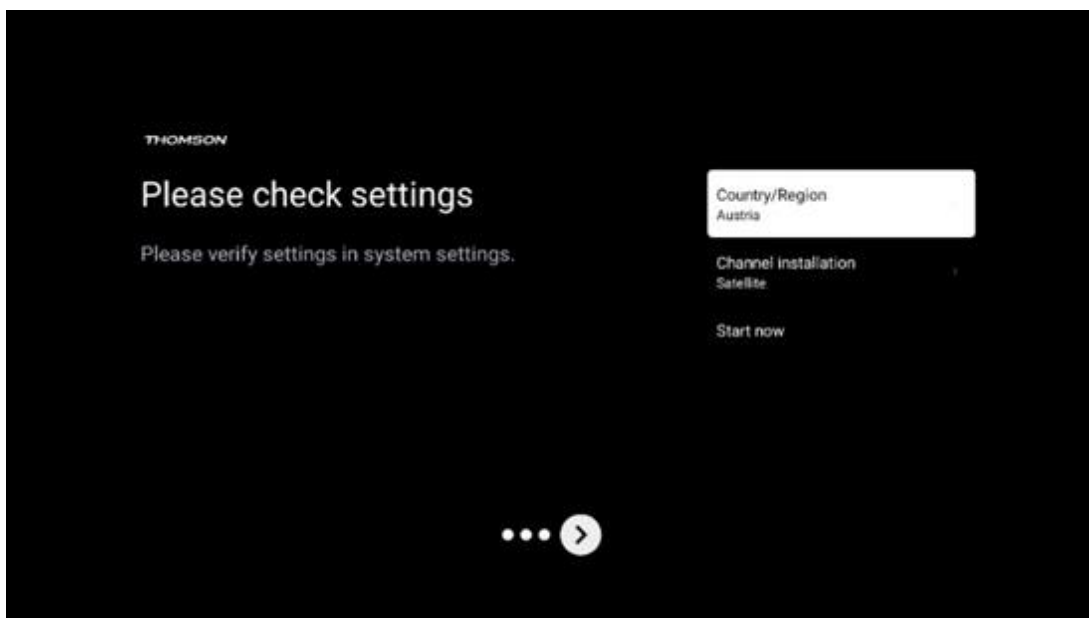

Ако настройките за инсталиране са зададени правилно, натиснете **Start now**, за да продължите с окончателното инсталиране,

Изчакайте телевизорът да завърши процеса на настройка. Това може да отнеме няколко минути. Това време е необходимо за завършване на окончателната инсталация в зависимост от избраните от вас настройки.

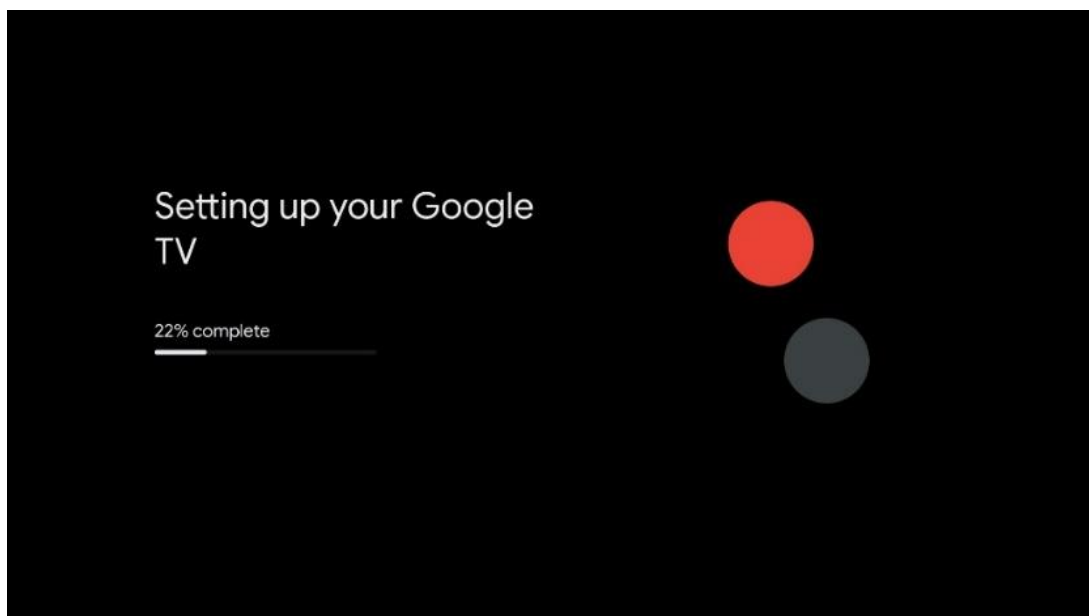

9 Начален екран

Началният екран е централната част на вашия телевизор. От Началния екран можете да стартирате всяко инсталирано приложение, да стартирате приложението Live TV, за да гледате телевизионни предавания, да гледате филм от различни приложения за стрийминг или да превключите към устройство, свързано към HDMI порта. Можете също така да прекратите работата на което и да е приложение по всяко време и да се върнете към Начален екран, като натиснете бутона Home (Начало) на дистанционното управление.

В първия ред (Най-добри предложения за вас) ще бъде предложено стрийминг съдържанието на приложенията за стрийминг, инсталирани на вашия телевизор, в съответствие с критериите за търсене в историята на търсене. Тук ще намерите и директния избор на последната избрана входна връзка на телевизора. В този ред, на първа позиция, ще намерите и полето за избор с последния Входен източник, ако функцията за управление HDMI CEC е активирана на това устройство.

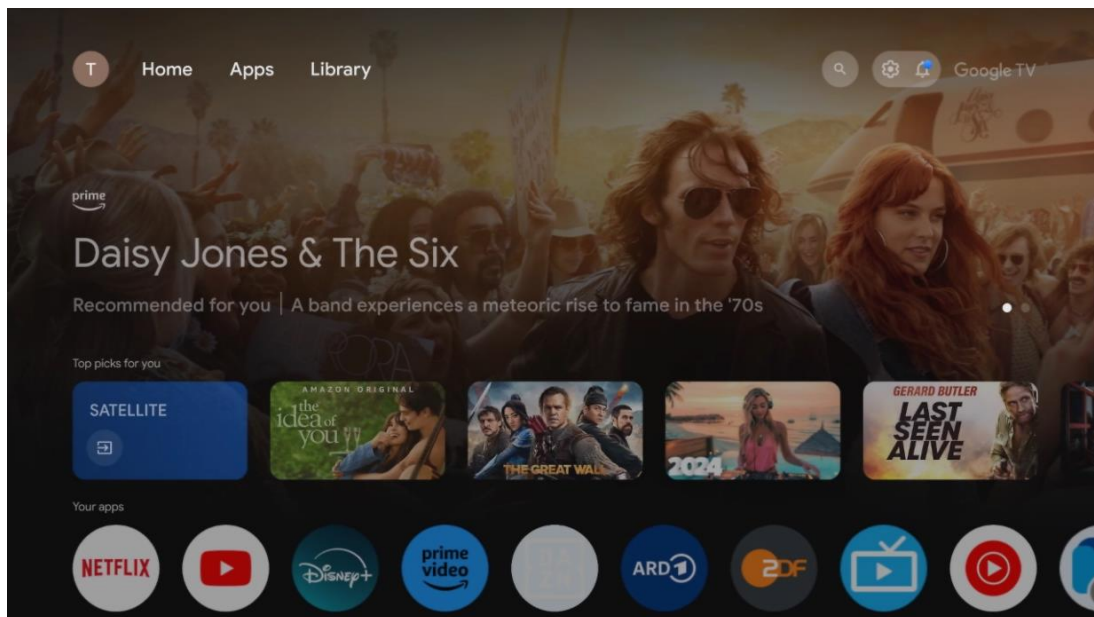

Забележка: В зависимост от настройките на телевизора и избраната държава по време на първоначалната настройка, менюто Home може да съдържа различни елементи.

Вторият ред (Вашите приложения) е редът с приложенията. Тук се намират най-важните приложения за услуги за стрийминг като Netflix или YouTube, както и за телевизия на живо и MMP (мултимедиен плейър).

Изберете приложение с насочващите бутони на дистанционното управление и потвърдете избора си с бутон **OK**, за да стартирате избраното приложение.

Изберете приложение и натиснете и задръжте бутон **OK**, за да премахнете избраното приложение от реда с предпочитани, да го преместите на нова позиция или да го стартирате.

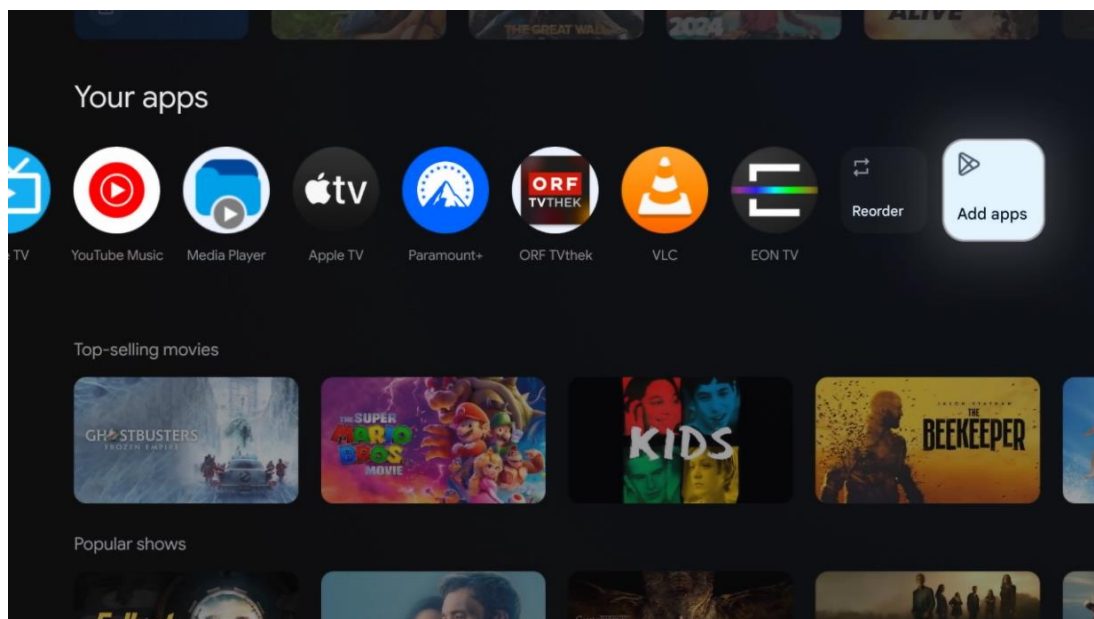

На предпоследната и последна позиция в този ред ще намерите полета с опциите Пренареждане и Добавяне на приложения. Изберете тези опции, за да пренаредите приложенията в този ред или да добавите ново приложение в този ред "Любими приложения".

Работата с приложението за телевизия на живо и мултимедийния плейър е обяснена в отделна глава Меню.

По-нататък в началния екран ще намерите допълнителни канали, показани по жанр или категория на стрийминг съдържанието.

9.1 Акаунт в Google

Навигирайте до иконата на вашия профил в горния ляв ъгъл и натиснете **OK**. Маркирайте иконата на профила и натиснете **OK**.

Тук можете да промените настройките на профила си, да добавяте нови акаунти в Google или да управлявате вече съществуващи акаунти.

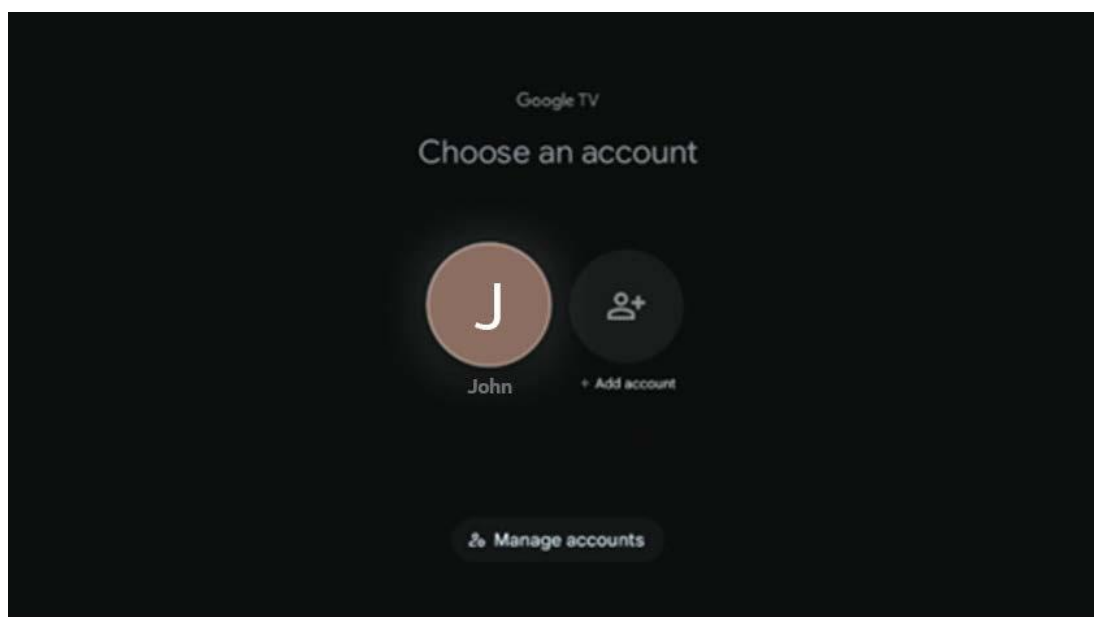

9.2 Приложения

Изберете раздела Приложения в Начален екран, за да покажете приложенията, инсталирани на телевизора. За да инсталирате приложение, отидете в лентата за търсене и въведете името на приложението. Това ще стартира търсене в Google Play Store.

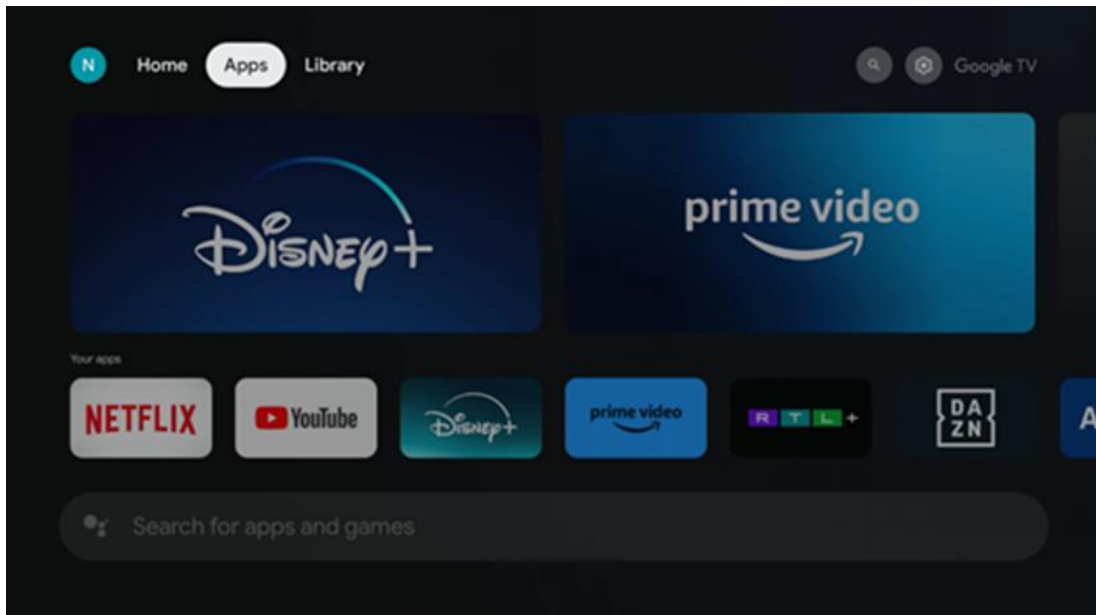

9.3 Библиотека

Изберете раздела Библиотека на началната страница, за да възпроизведате стрийминг съдържанието, което вече сте закупили или наели, на телевизора си или на мобилни устройства, като например мобилен телефон или таблет, като използвате профила си в Google.

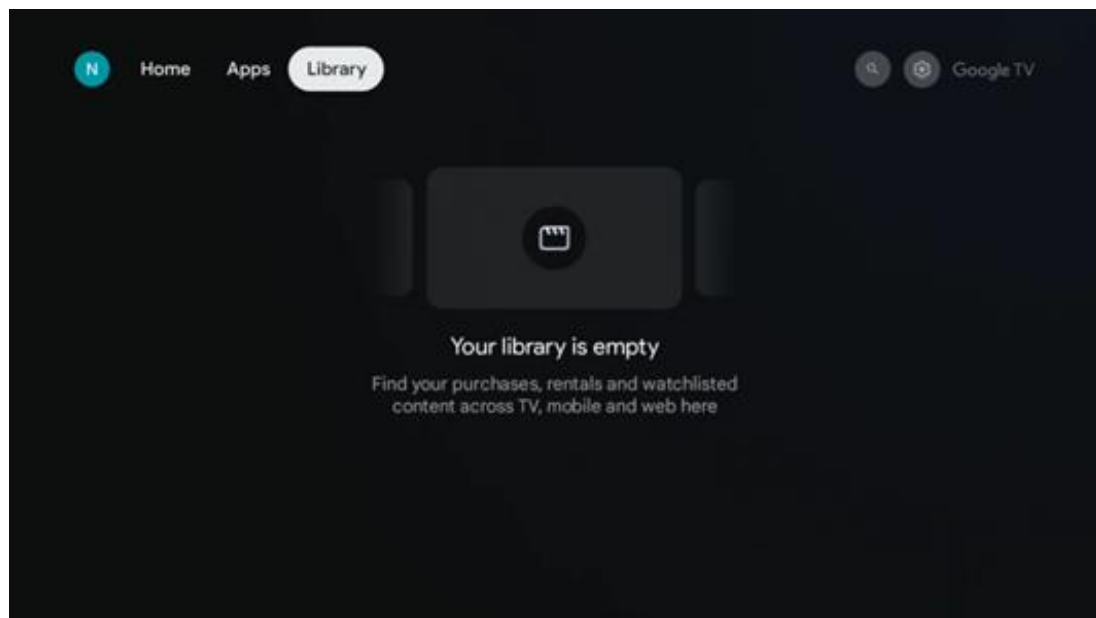

9.4 Търсене в Google TV

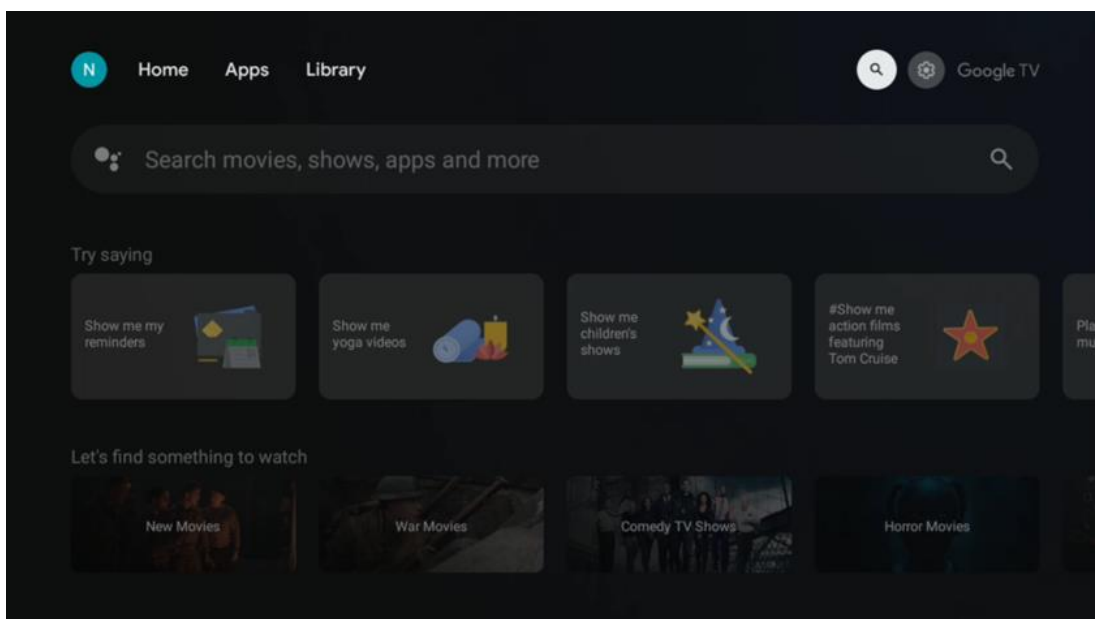

Инструментите за търсене се намират в горния десен ъгъл на екрана. Можете да въведете дума, за да започнете търсене с помощта на виртуалната клавиатура, или да опитате гласово търсене с помощта на микрофона, вграден в дистанционното управление. Преместете фокуса върху желаната опция и натиснете **OK**, за да продължите.

Гласово търсене - Натиснете иконата на микрофона, за да стартирате функцията за гласово търсене. В горната част на екрана се появява поле за гласово търсене в Google. Задайте въпроса си на Google и телевизорът ви ще ви отговори. За местни термини за търсене е важно езикът на менюто на телевизора да е настроен на местния език.

Търсене от клавиатурата - Изберете лентата за търсене и натиснете **OK**. Виртуалната клавиатура на Google ще се появи на екрана. Въведете въпроса, на който искате да получите отговор.

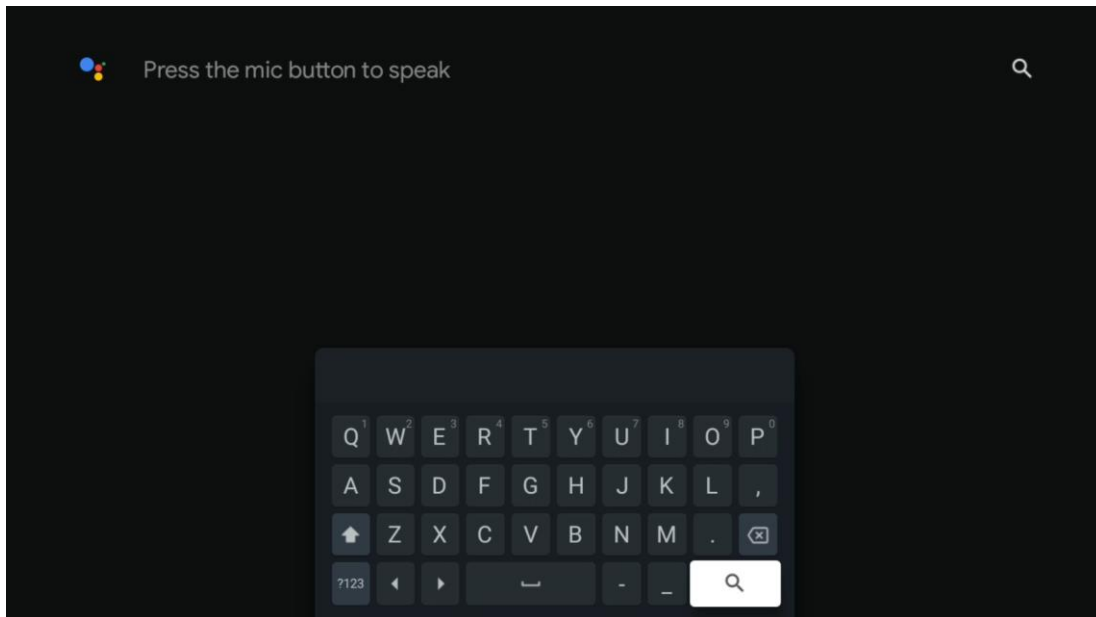

9.5 Известие

Бутонът за известия се появява само когато има едно или повече непрочетени известия. За да ги проверите, отидете на иконата Настройки, която ще отвори подменюто. В долната част на подменюто ще можете да намерите всички последни известия.

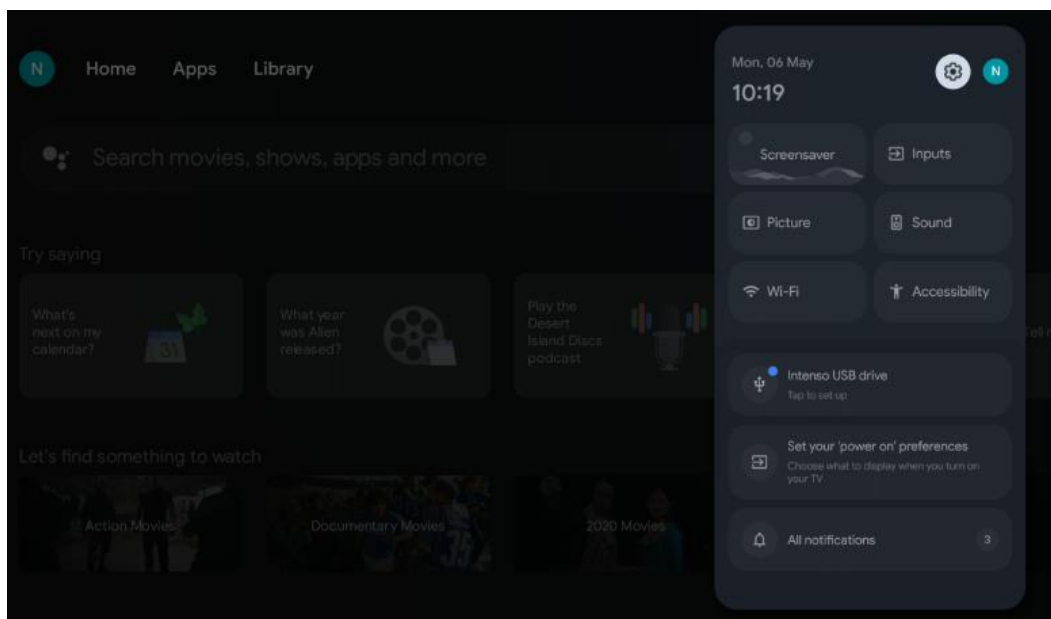

10 Настройки

За да видите пълния списък с наличните настройки, преминете към Начален екран, като натиснете бутона Начален екран. Натиснете бутона Настройки в горния десен ъгъл.

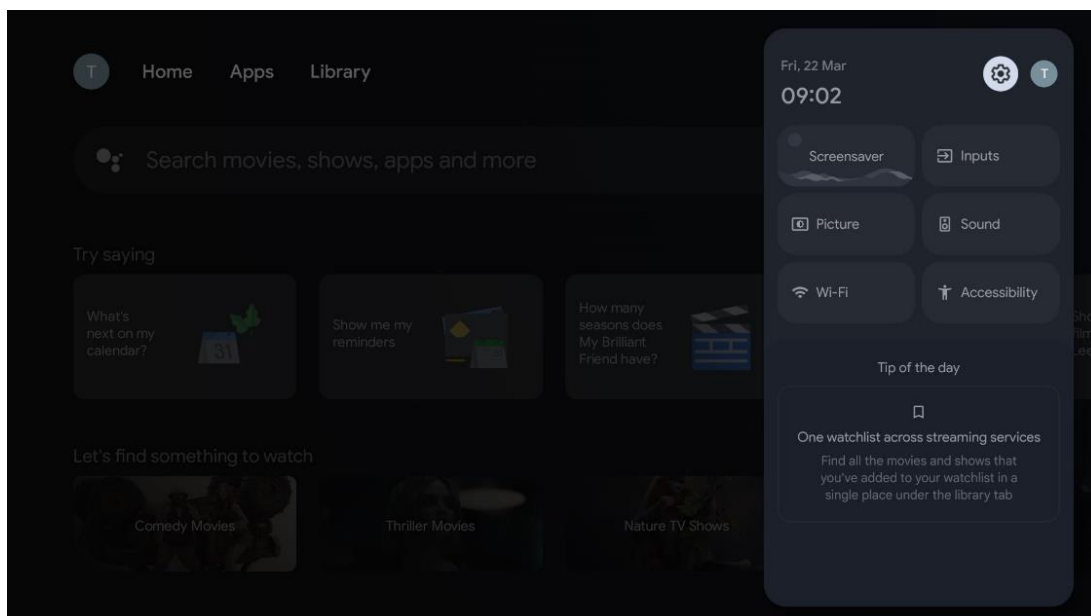

* Горните снимки са само за справка, моля, вижте продукта за подробности.

10.1 Задайте име на устройството си

В това меню имате възможност да изберете името на телевизора от списъка с предложени имена. Можете също така да зададете персонализирано име на телевизора си.

Това е важно за работата на функцията Chromecast, така че телевизорът ви да бъде идентифициран с правилното име. Чрез присвояване на името на телевизора, телевизорът ви ще бъде правилно идентифициран и в домашната ви мрежа.

10.2 Канали и входи

Сканиране за налични канали и налични входи.

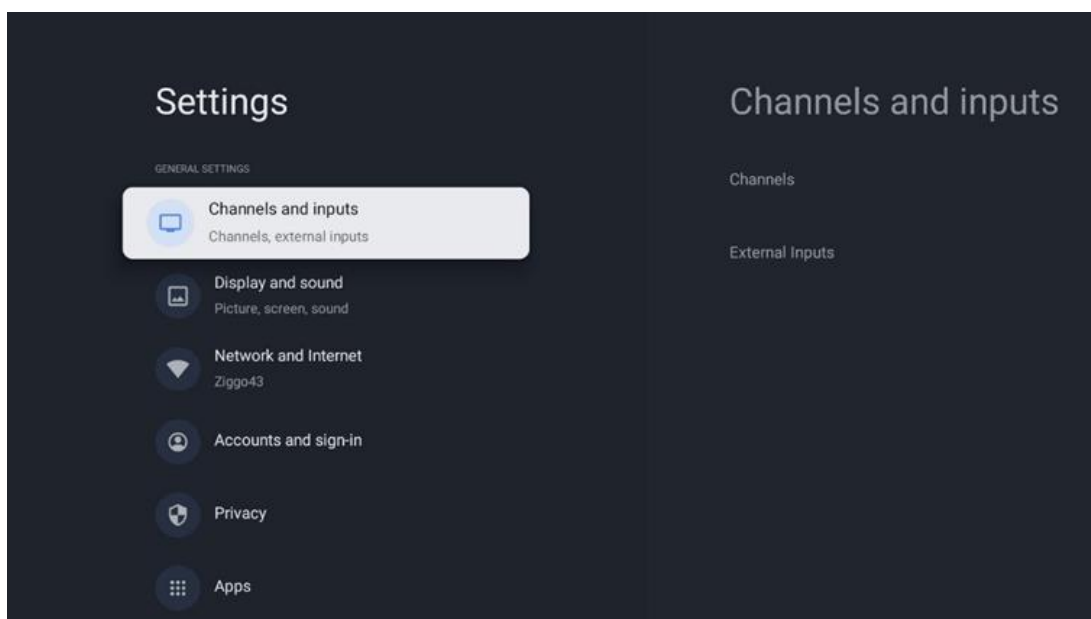

10.2.1 Канали

Изберете Tuner Mode и натиснете **OK**, за да продължите. След това маркирайте една от наличните опции: Антена, Кабел или Сателит. Натиснете **OK** и след това натиснете **Назад** на дистанционното управление, за да видите опциите за настройка. В зависимост от избора на режим на тунер ще има различни опции за настройка.

Забележка: Преди да сканирате за канали, може да се наложи да въведете ПИН кода си, за да продължите. Можете да зададете ПИН кода, като отворите приложението Live TV за първи път. Този PIN код ще ви е необходим за различни функции на телевизора, като повторно сканиране на канали, задаване на родителски контрол или възстановяване на фабричните настройки на телевизора. Алтернативно, може да бъдете помолени да зададете ПИН код, след като завършите сканирането на каналите в процеса на първоначална инсталация.

Забележка: Менюто за допълнителни настройки е подходящо само ако последният вход е Satellite. За всеки друг вход ще има само Сканиране на канали и Виртуална клавиатура.

10.2.1.1 Сканиране на канали

10.2.1.1.1 Антена

Изберете Antenna (Антена) в подменюто Tuner Mode (Режим на тунера) и натиснете бутона **Back (Назад)**, за да се върнете в менюто Channel Scan (Сканиране на канали).

Изберете подменюто Satellite Auto Scan (Автоматично сканиране на сателит) или Antenna Manual Scan (Ръчно сканиране на антена) и натиснете **OK**. Въведете своя ПИН код, за да продължите със сканирането на каналите.

- **Антена Автоматично сканиране:** Натиснете бутона **OK** на дистанционното управление, за да извършите автоматично търсене на DVB-T/T2 канали.
- **Ръчно сканиране на антената:** Изберете радиочестотния канал с помощта на бутоните за посока дясно/ляво. Ще бъдат показани Ниво на сигнала и Качество на сигнала на избрания канал. Изберете Start Scan (Започнете сканиране) и натиснете **OK**, за да стартирате сканирането за избрания радиочестотен канал. Намерените канали ще бъдат запаметени в списъка с канали.
- **Актуализиране на сканирането (автоматично сканиране на антената):** Натиснете бутона **OK**, за да включите/изключите функцията за сканиране на актуализации. Когато е включена, ще актуализирате информацията в списъка с канали, като натиснете Antenna Auto Scan (Автоматично сканиране на антената).

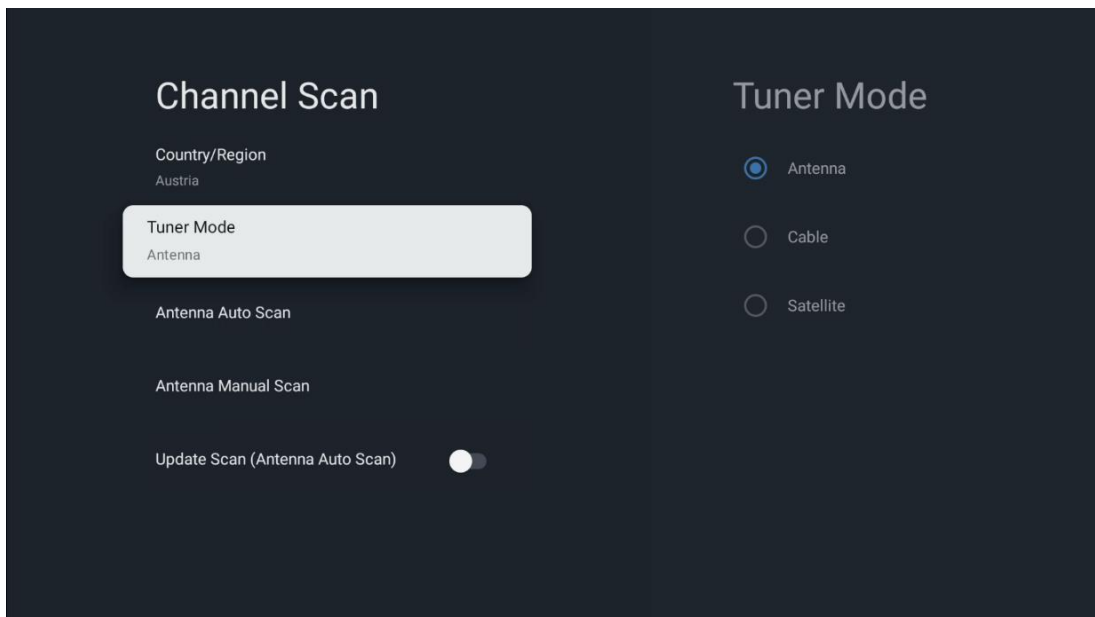

10.2.1.1.2 Кабел

Изберете Cable (Кабел) в подменюто Tuner Mode (Режим на тунера) и натиснете бутона **Back (Назад)**, за да се върнете в менюто Channel Scan (Сканиране на канали).

Изберете подменюто Cable Auto Scan (Автоматично сканиране на кабел) или Cable Manual Scan (Ръчно сканиране на кабел) и натиснете **OK**. Въведете своя ПИН код, за да продължите със сканирането на канали.

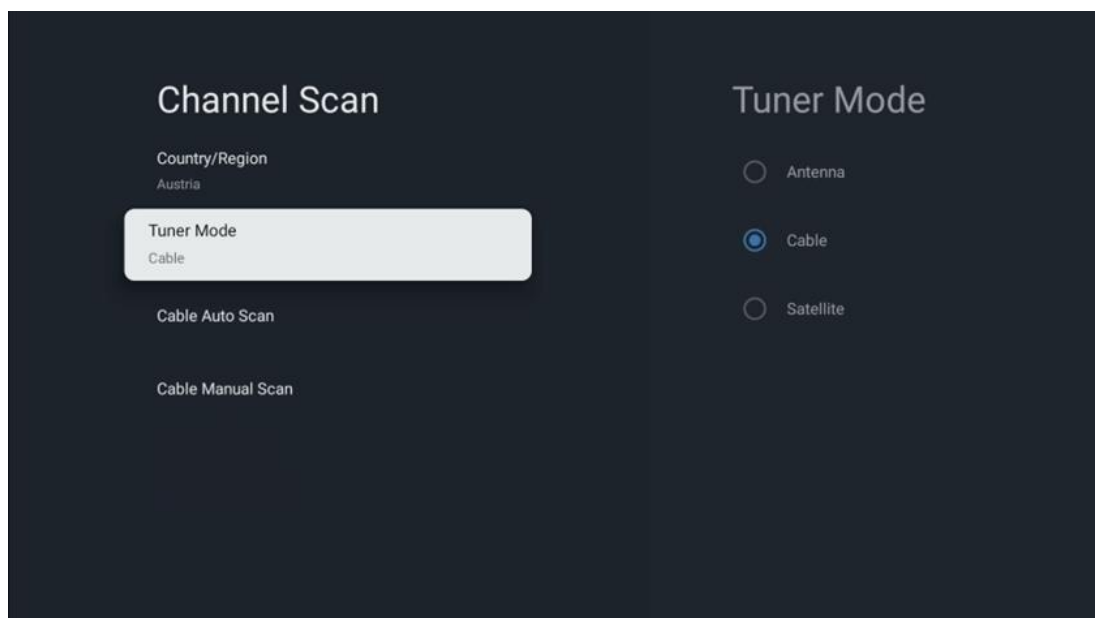

Автоматично сканиране на кабели

Изберете вашия кабелен оператор или изберете Други и натиснете бутона **OK** на дистанционното управление, за да извършите автоматичното търсене на цифрови и аналогови DVB-C канали.

Сканиране на оператора

По желание доставчиците на DVB-C кабелна телевизия се включват в списъка по време на първоначалното инсталиране на канала и в списъка на оператора в настройките, в зависимост от избраната държава.

Други

Ако получавате DVB-C сигнал от неспециализирани доставчици на кабелна телевизия, изберете опцията Други. Натиснете **OK**, за да стартирате търсенето на канали. В менюто Сканиране на канали можете да изберете една от трите опции за търсене на канали: Пълно, Разширено или Бързо.

- **Пълно:** Автоматично търсене на всички налични DVB-C канали.
- **Напреднали:** Автоматично търсене на всички налични DVB-C канали. За тази опция е необходимо да въведете параметрите на приемане на DVB-C доставчика, честотата и идентификатора на мрежата. При тази опция за търсене каналите се сортират по LCN на кабелните доставчици.
- **Бързо:** Автоматично търсене на всички налични DVB-C канали. Това ще търси всички налични кабелни транспондери със стандартните символи.

Ръчно кабели

Натиснете бутона **OK**, за да въведете настройките за сканиране. Натиснете бутоните за посока наляво/надясно, за да изберете номера на канала или честотата, на която искате да извършите ръчно сканиране на един DVB-C транспондер.

10.2.1.1.3 Сатели

Забележка за инсталирането на сателитни канали за телевизори Thomson, инсталирани в Австрия или Германия:

Нашите телевизори Thomson разполагат с функция за предварително задаване на сателитни канали, която може да бъде избрана и изпълнена само при първоначалната инсталация на телевизорите. Тази функция е налична **само** ако Австрия или Германия са били избрани като страни за инсталиране по време на първоначалната инсталация на телевизора.

Тази функция се изпълнява **само** по време на първоначалната инсталация на телевизора, когато инсталирате сателитните канали.

Изберете Satellite (Спътник) в подменюто Tuner Mode (Режим на тунера) и натиснете бутона **Back (Назад)**, за да се върнете в менюто Channel Scan (Сканиране на канали). Изберете подменю Satellite Auto Scan (Автоматично сканиране на сатели) и натиснете **OK**. Въведете своя ПИН код, за да продължите със сканирането на каналите.

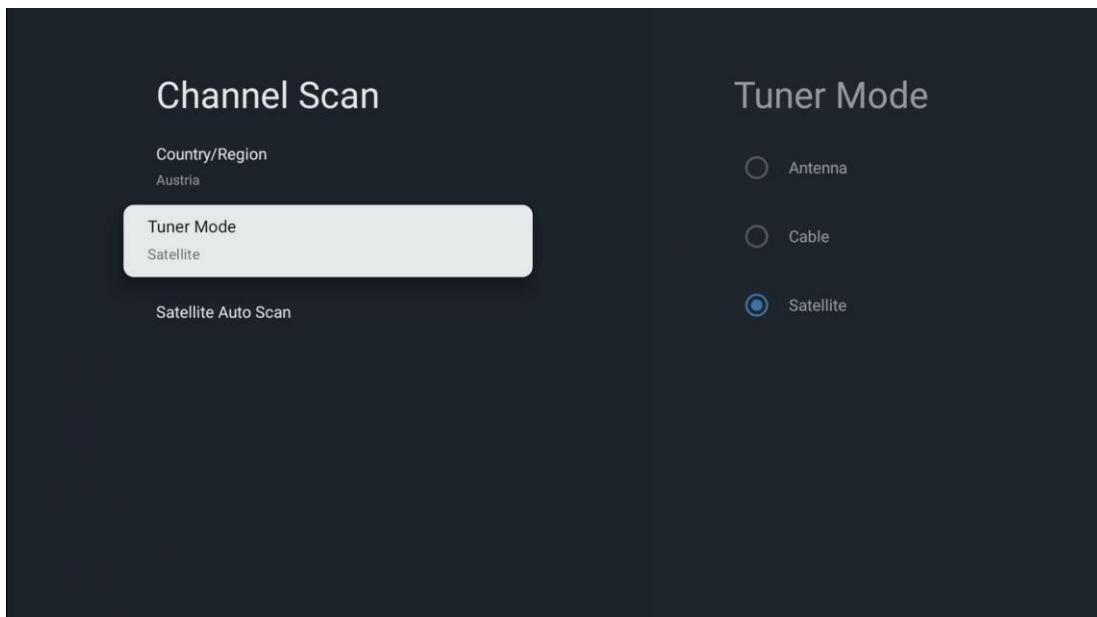

Подробно обяснение за инсталирането на сателита можете да намерите в глава 7.3 от настоящото ръководство за потребителя.

10.2.1.2 Настройка на цифровия канал

10.2.1.2.1 Настройка на субтитри

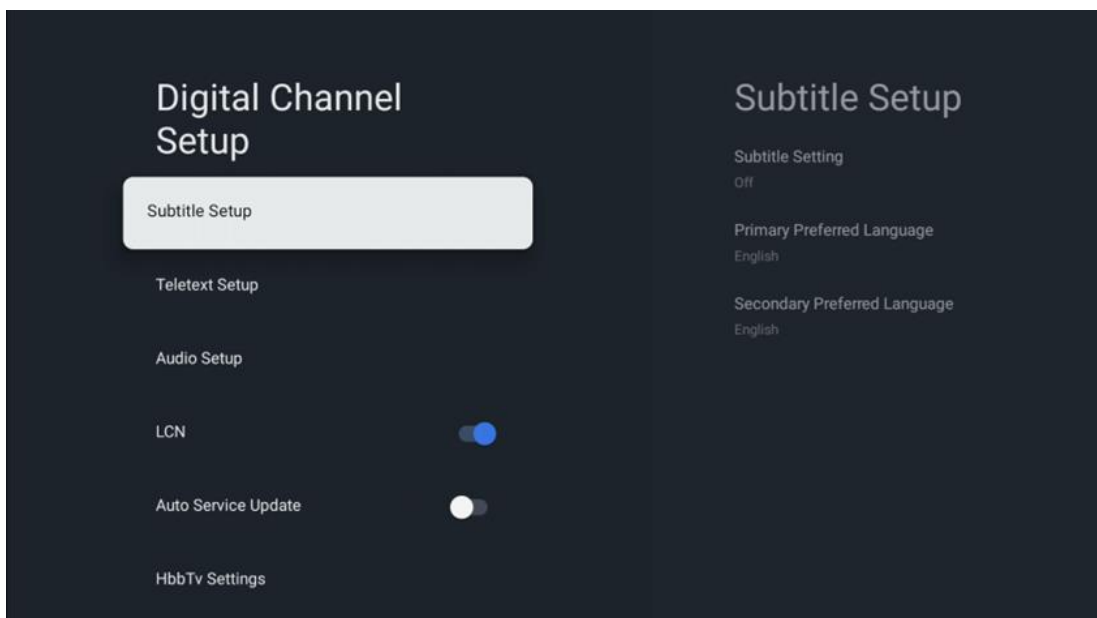

- **Настройка на субтитрите:** Задайте тази опция като Изключено, Основно или С увреден слух. Ако е избрана опцията Hearing Impaired, тя осигурява субтитри с допълнителни описания за глухи и зрители с увреден слух.
- **Основен предпочитан език:** Задайте един от изброените езици като първи предпочитан език за цифрови субтитри.

- **Вторичен предпочитан език:** Задайте един от изброените езици като втори предпочитан език за цифрови субтитри. Ако основният език, избран в опцията за избор на език на цифровите субтитри, не е наличен, субтитрите ще се показват с помощта на тази настройка.

10.2.1.2.2 Настройка на телетекста

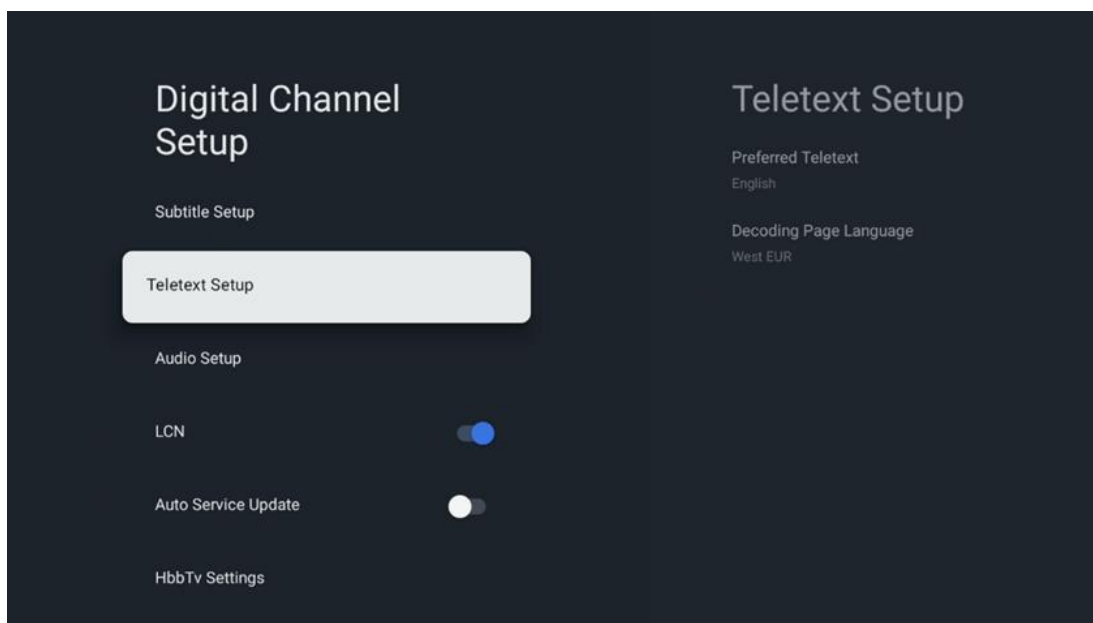

- **Предпочитан телетекст:** Задайте езика на телетекста за цифровите предавания.
- **Декодиране на езика на страницата:** Задайте езика на страницата за декодиране за показване на телетекст.

10.2.1.2.3 Настройка на звука

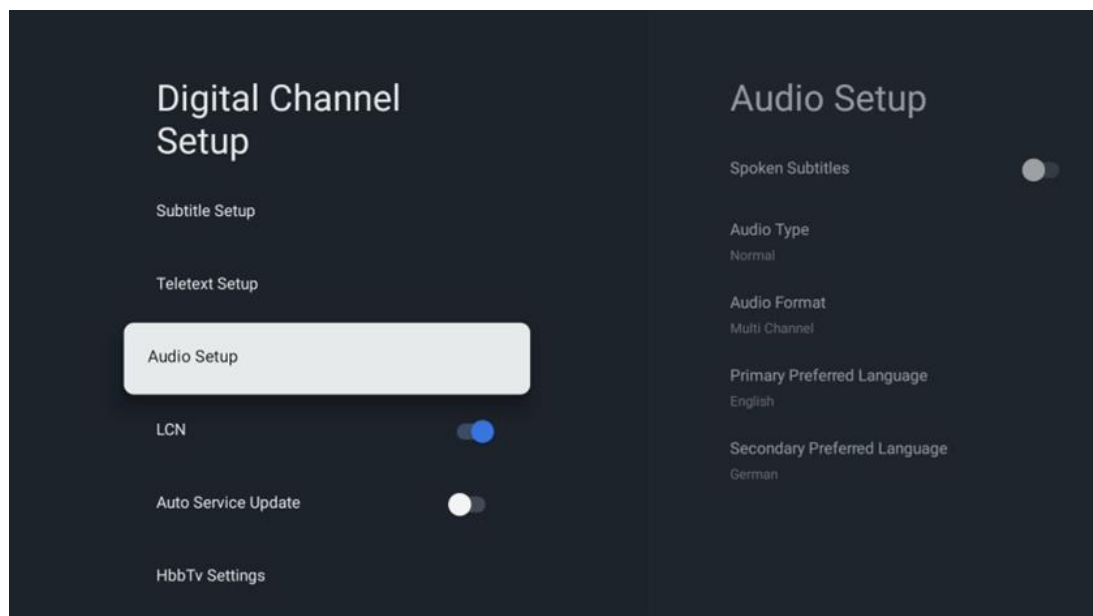

- **Говорими субтитри:** Когато е включена опцията Включено, субтитрите ще се четат и на глас.
- **Тип на звука:** Ако телевизорът е предназначен за използване от човек с проблеми със слуха, изберете опцията Hearing Impaired (Слухово увреждане).
- **Аудио формат:** Изберете Стерео или Многоканален, в зависимост от настройките на аудиосистемата.
- **Основен предпочитан език:** Задайте една от изброените езикови опции като първи предпочитан аудио език.
- **Вторичен предпочитан език:** Задайте една от изброените езикови опции като втори предпочитан аудио език. Ако основният език, избран в опцията за аудио език, не е наличен, аудиото ще се възпроизвежда с помощта на тази настройка.

10.2.1.2.4 LCN

Логическото номериране на каналите (LCN) в цифровата телевизия присвоява уникален номер на всеки канал в съответствие с информацията на доставчика.

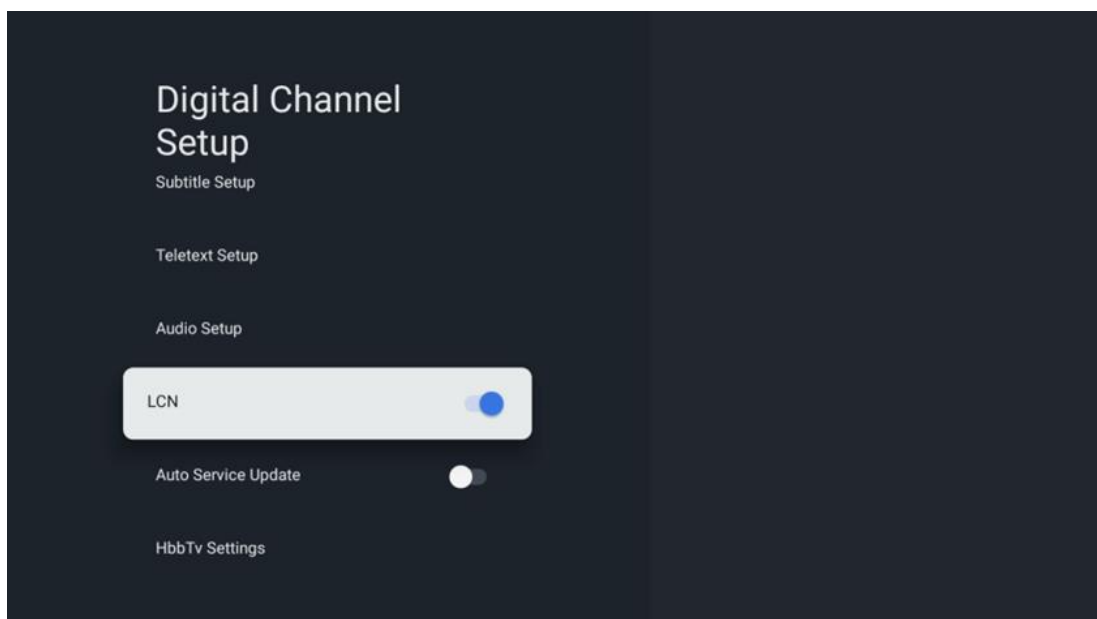

10.2.1.2.5 Актуализация на автосервиза

Ако зададете Автоматично актуализиране на услугите на Вкл., телевизорът ще актуализира и добавя нови цифрови канали или услуги автоматично.

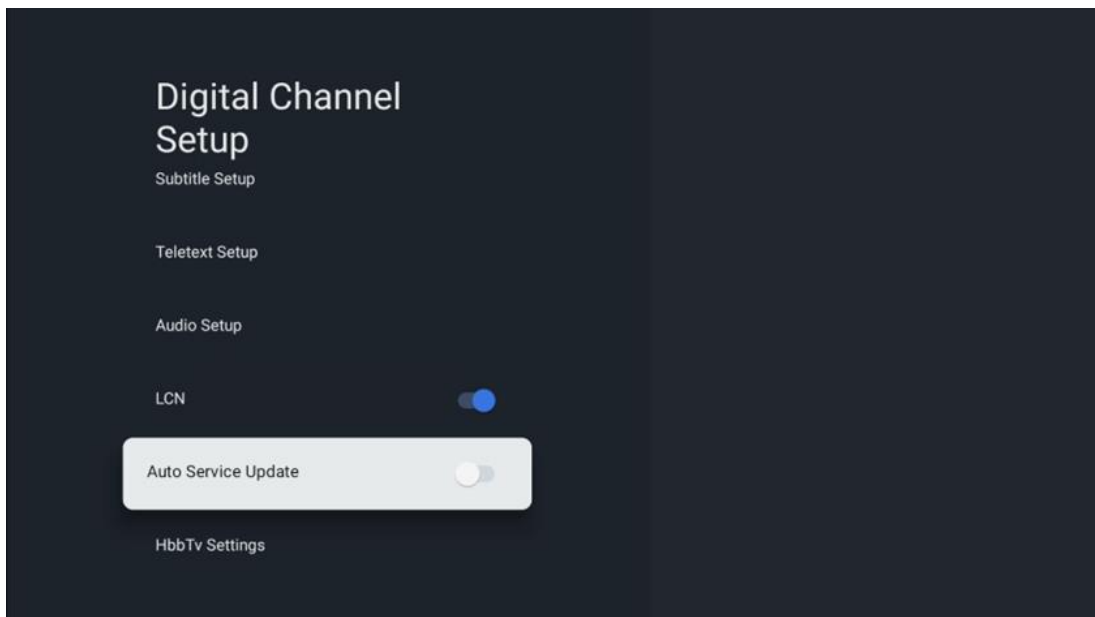

10.2.1.2.6 Настройки на HbbTv

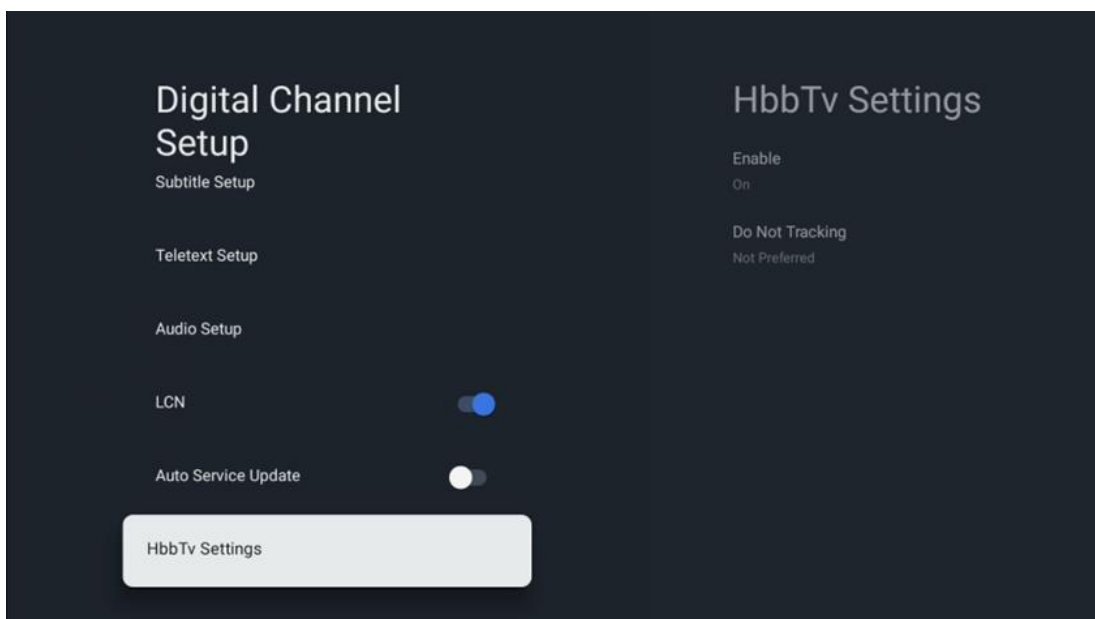

- **Разрешаване:** Включете или изключете HbbTv.
- **Не проследявайте:** Когато е включена, тя забранява проследяването на канали с функцията HbbTv. Обикновено каналите проследяват данните ви само за целите на рекламата.

10.2.1.3 Електронен програмен справочник (EPG)

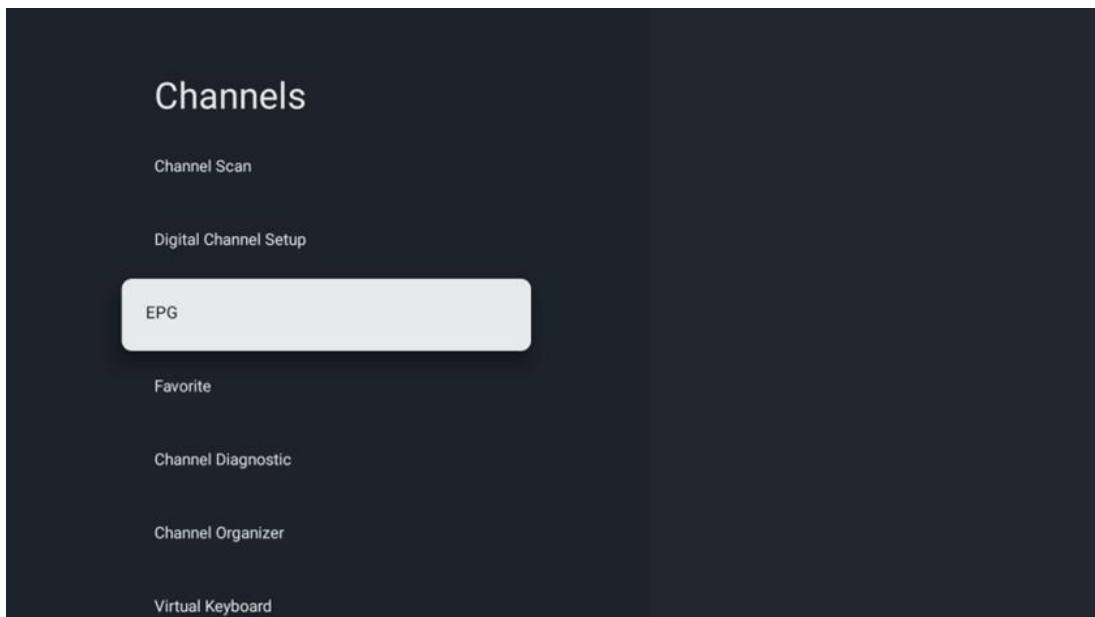

С натискане на **OK** на дистанционното управление телевизорът ви пренасочва към приложението Live TV и отваря EPG. Насладете се на удобството на функцията Електронен програмен справочник (EPG) на вашия телевизор, ви дава възможност без усилие да преглеждате програмата на наличните в момента канали в списъка с канали. Моля, обърнете внимание, че наличието на тази функция зависи от програмата.

Алтернативно можете да получите достъп до електронния програмен справочник, докато сте в режим Live TV, като просто натиснете бутона **OK** и след това изберете Програмен справочник. За да се върнете в режим Live TV, натиснете бутона **Назад** на дистанционното управление.

Навигирайте в програмния справочник с помощта на бутоните за посоката на дистанционното управление. Използвайте бутоните за посока нагоре/надолу или бутоните за програма +/-, за да преглеждате каналите, и бутоните за посока надясно/наляво, за да изберете желаното събитие в маркирания канал. В долната част на екрана ще бъде показана подробна информация, като пълното име на събитието, начален и краен час, дата, жанр и кратко описание, ако има такова.

За повече информация относно маркирано събитие натиснете бутона **OK**. Изберете Преглед, ако програмата се излъчва в момента.

За да видите събитията от предишния или следващия ден, просто натиснете съответно червения или зеления бутон. За да добавите или премахнете канали към/от любими, просто натиснете съответно жълтия или синия бутон. Тези функции се присвояват на цветните бутони на дистанционното управление, ако има такива. Вижте инструкциите на екрана за конкретните функции на всеки бутон.

Моля, имайте предвид, че ръководството няма да бъде достъпно, ако източникът на телевизионен вход е заключен. Можете да заключите/отключите входния източник, като отидете в Настройки за телевизия на живо > Опции на телевизора > Опции на канала > Родителски контрол > Заключен източник.

10.2.1.4 Любими

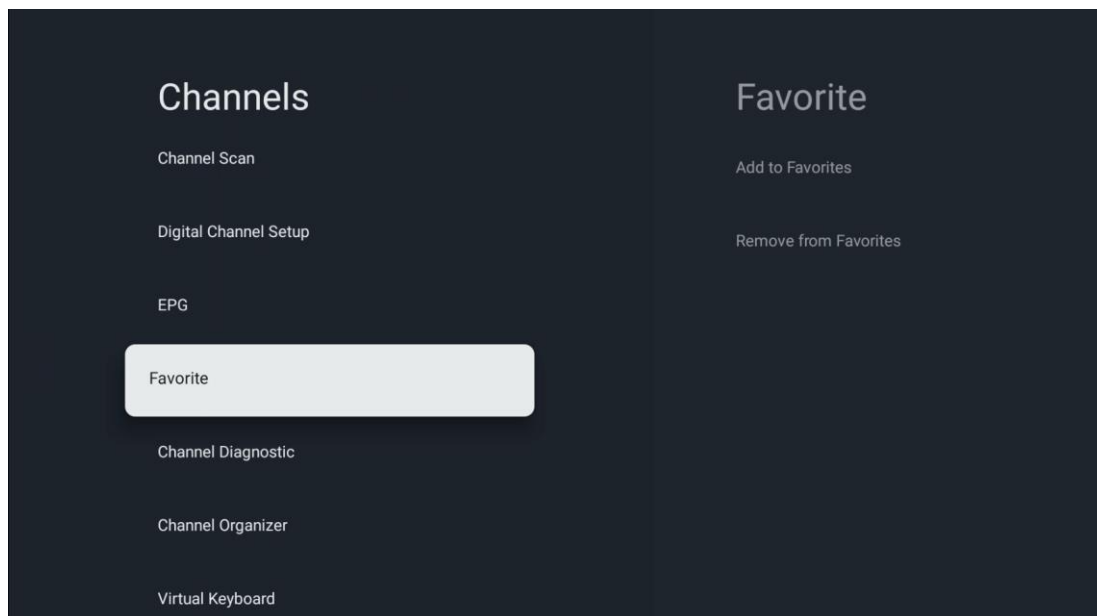

10.2.1.4.1 Добавяне към любими

Добавете най-гледаните или любимите си канали в списъка с любими, като следвате следните стъпки:

- На началния екран изберете приложението Live TV и натиснете **OK**, за да го отворите, или натиснете бутона **Live TV** на дистанционното управление.
- Изберете канала, който искате да добавите
- Натиснете бутона **Settings (Настройки)** на дистанционното управление и преминете към Channels and inputs (Канали и входове) > Channels (Канали) > Favorite (Любими).
- Изберете Добавяне към любими и изберете списъка, към който да добавите този канал.

Можете също така да добавяте канали към списъка с любими в менюто на приложението Live TV. Моля, вижте глава 11.2.2.

Забележка: Можете да добавите един и същ канал в няколко списъка с любими.

За да видите любимите си списъци, вижте глава 11.2.4.

10.2.1.4.2 Премахване от любими

Премахнете каналите от списъка с любими, като следвате следните стъпки:

- На началния екран изберете приложението Live TV и натиснете **OK**, за да го отворите, или натиснете бутона **Live TV** на дистанционното управление.
- Изберете канала, който искате да премахнете
- Натиснете бутона **Settings (Настройки)** на дистанционното управление и преминете към Channels and inputs (Канали и входове) > Channels (Канали) > Favorite (Любими).
- Изберете Премахване от любими и изберете от кой списък да премахнете този канал.

Освен това можете да премахнете каналите от списъка с любими в менюто на приложението Live TV. Моля, вижте глава 11.2.3.

Забележка: Ако имате един и същ канал в няколко списъка с любими, премахването му от един списък не засяга другите списъци.

10.2.1.5 Диагностика на каналите

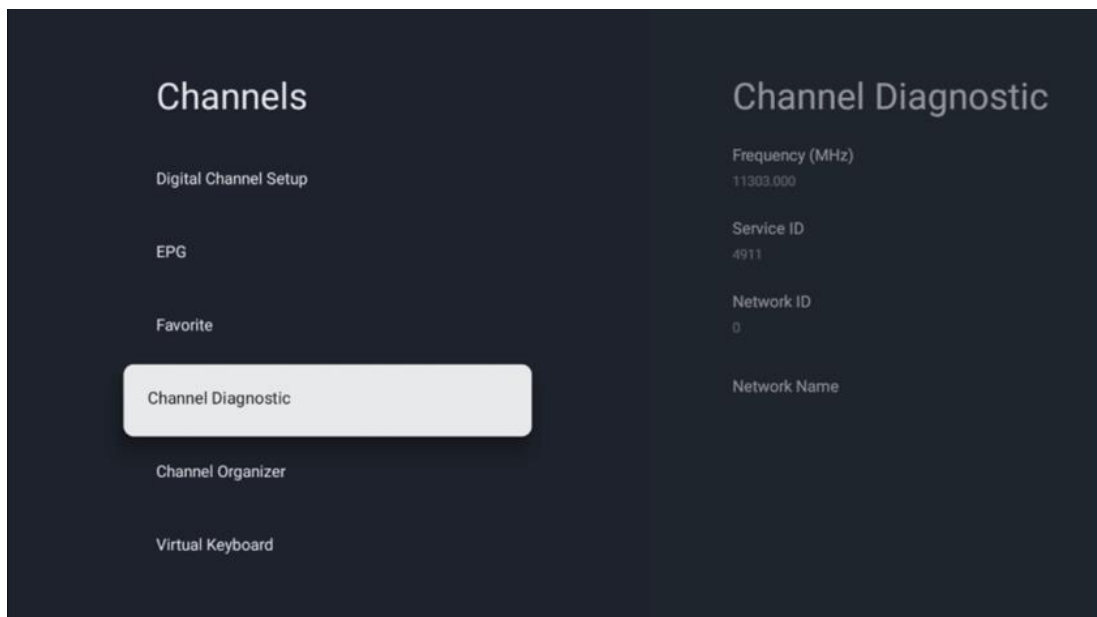

- **Честота (MHz):** Показва честотата на определен канал. С натискане на **OK** ще се покаже изскачащ прозорец, в който ще се покажат честотата на канала, нивото на сигнала и качеството му.
- **Идентификатор на услугата:** Показва идентификатора на услугата на определен канал.
- **Идентификатор на мрежата:** Показва мрежовия идентификатор на конкретен канал.
- **Име на мрежата:** Показва името на мрежата на определен канал.

10.2.1.6 Организатор на канали

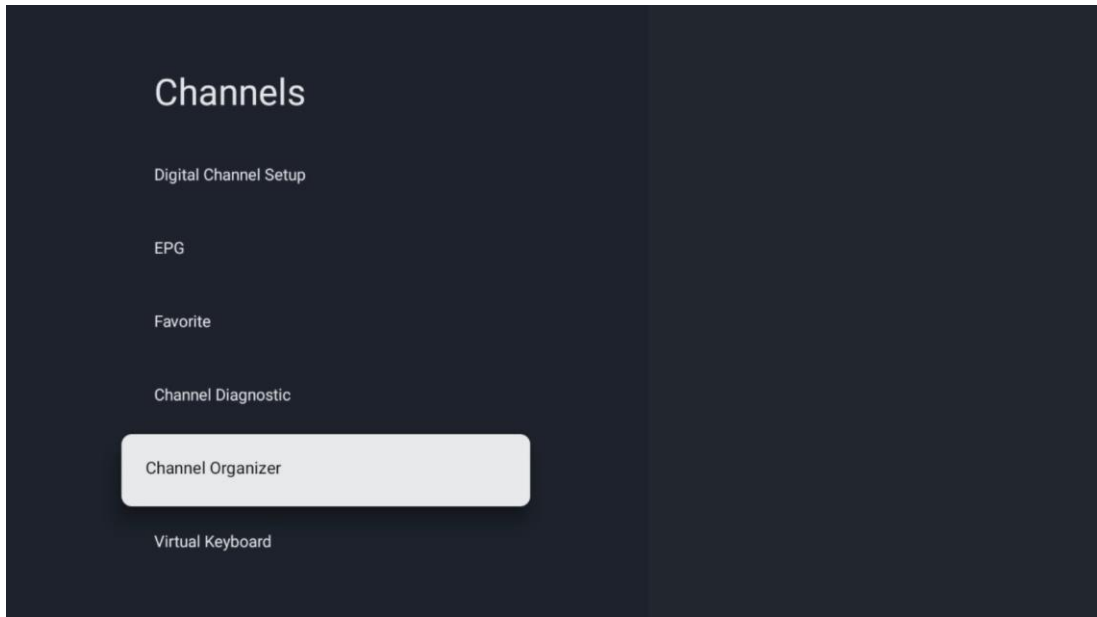

За да редактирате списъка с канали, първо се уверете, че функцията LCN е деактивирана в менюто Digital Channel Settings (Настройки на цифровите канали), като следвате следните стъпки. За повече информация относно функцията LCN вижте глава 10.2.1.2.4.

- Отворете приложението Live TV
- Натиснете бутона **Настройки**
- Отидете в Канали и входиове > Канали > Настройка на цифров канал > LCN. Изключете LCN.
- Върнете се към каналите, като натиснете бутона **Назад**
- Изберете Организатор на канали и натиснете бутона **OK**

Изберете канала, в който искате да направите промени, и натиснете **OK**. Налични са следните опции:

10.2.1.6.1 Скриване на канала

Скриване на каналите от списъка с канали. Номерацията на каналите остава непроменена.

- Изберете канала, който искате да скриете, и натиснете **OK**.
- Изберете Скриване в изскачащото меню и натиснете **OK**.
- Натиснете **Назад**, за да се върнете към телевизия на живо.

За да премахнете скриването на каналите, следвайте следните стъпки:

- Изберете канала, който искате да скриете, и натиснете **OK**.
- Изберете Unhide (Скриване) в изскачащото меню и натиснете **OK**.
- Натиснете **Назад**, за да се върнете към телевизия на живо.

10.2.1.6.2 Размяна на канали

Превключване на позицията на каналите в списъка с канали.

- Изберете канал и натиснете **OK**.
- Изберете Swap (Размяна) в изскачащото меню и натиснете **OK**, за да влезете в режим на размяна.
- Изберете канала, чиято позиция искате да промените, и натиснете **OK**.
- Маркирайте друг канал, с който искате да размените позицията, и натиснете Синия бутон.
- Натиснете **OK**, за да потвърдите действието.

Броят на разменените канали ще се актуализира автоматично в зависимост от направените промени.

10.2.1.6.3 Канал EDIT

Редактиране на информация за канала, например номер или име на канала.

- Изберете канала, който искате да редактирате, и натиснете **OK**.
- Изберете Edit (Редактиране) в изскачащото меню и натиснете **OK**.
- Ще се появят изскачащи прозорци с номера и името на канала.
- Изберете информацията, която искате да редактирате, и натиснете **OK**. Ще се появи виртуалната клавиатура, която ще ви позволи да въведете персонализираната информация.
- Изберете **OK** и натиснете **OK** на дистанционното управление, за да потвърдите промените.
- Натиснете **Назад**, за да се върнете към телевизия на живо.

Забележка: Ако въведете номер или име, които са заети от друг канал, ще се появи съобщение за грешка, което ще ви предложи да въведете друга информация.

10.2.1.6.4 Канал INSERT

Преместване на няколко канала на различна позиция, което води до промяна на номера.

Редът на каналите остава непроменен.

- Изберете канал и натиснете **OK**.
- Изберете Insert (Вмъкване) в изскачащото меню и натиснете **OK**.
- Маркирайте и натиснете **OK**, за да изберете един или повече канали, които искате да преместите.
- Маркирайте канала, под който искате да преместите избраните канали, и натиснете **OK**.
- Натиснете **OK**, за да потвърдите действието.

Забележка: Броят на каналите ще се актуализира автоматично в зависимост от направените промени.

10.2.1.6.5 Изтриване на канала

Премахване на нежелани канали от списъка с канали. Имайте предвид, че за да върнете изтритите канали, ще трябва да извършите сканиране на каналите.

- Изберете канал и натиснете **OK**.
- Изберете един или повече канали, които искате да изтриете, от изскачащото меню и натиснете **OK**.
- Натиснете **OK**, за да потвърдите.
- Ще се появи прозорец за потвърждение. Изберете Да и натиснете **OK**, ако искате да продължите.

Забележка: Броят на каналите ще се актуализира автоматично в зависимост от направените промени.

10.2.1.6.6 Канал MOVE

Пренареждане на позицията на каналите в списъка с канали.

- Изберете канал и натиснете **OK**.
- Изберете Move (Преместване) в изскачащото меню и натиснете **OK**.
- Изберете канала, който искате да преместите, и натиснете **OK**.
- Маркирайте канала, под който искате да преместите избраните канали, и натиснете **OK**.
- Натиснете **OK**, за да потвърдите действието.

Забележка: Номерирането на каналите ще се актуализира автоматично в съответствие с направените промени.

10.2.2 Външни входове

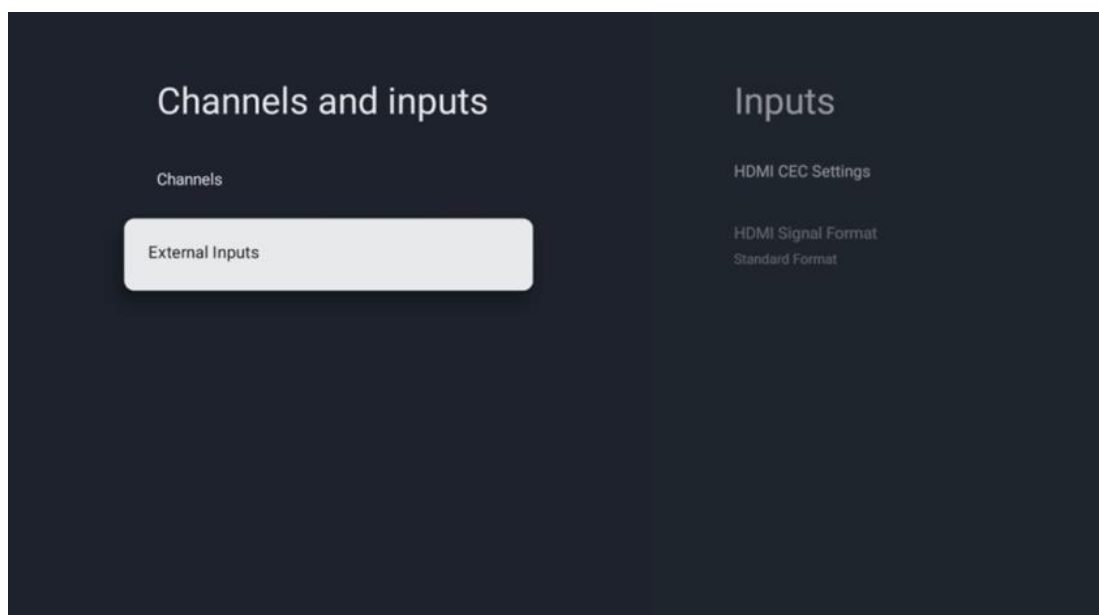

10.2.2.1 Настройки на HDMI CEC

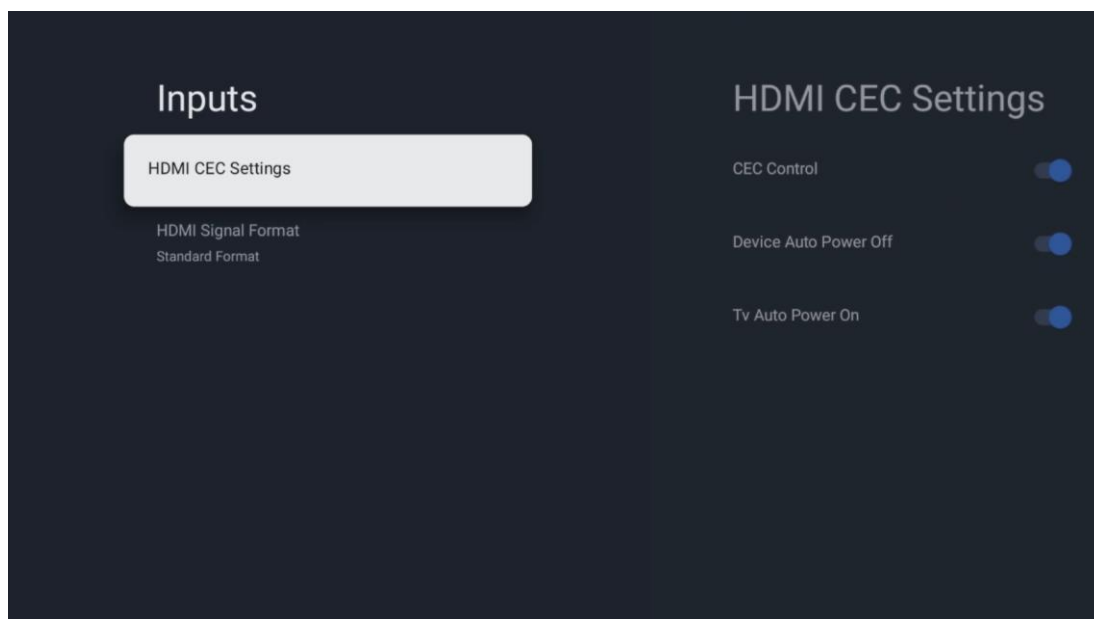

Ако функцията HDMI CEC (Consumer Electronics Control) е активирана, можете да управлявате външното устройство, свързано към една от HDMI връзките, с помощта на дистанционното управление на телевизора. За да работи правилно, свързаното външно устройство също трябва да поддържа функцията HDMI CEC, тя трябва да е активирана и работата на функцията HDMI CEC на свързаното външно устройство трябва да е синхронизирана с функцията HDMI CEC на телевизора.

По подразбиране функцията HDMI CEC е активирана и когато се свърже външно устройство, съответният HDMI входен източник ще бъде преименуван на името на свързаното устройство.

Дистанционното управление на телевизора може да управлява външното устройство автоматично, веднага щом бъде избран свързаният HDMI източник.

- **Контрол на CEC:** Телевизорът може да управлява HDMI устройства.
- **Автоматично изключване на устройството:** Когато изключите телевизора, външното HDMI устройство ще бъде изключено автоматично.
- **Автоматично включване на телевизора:** Когато включите външното HDMI устройство, телевизорът ще се включи автоматично.

10.2.2.2 Формат на HDMI сигнала

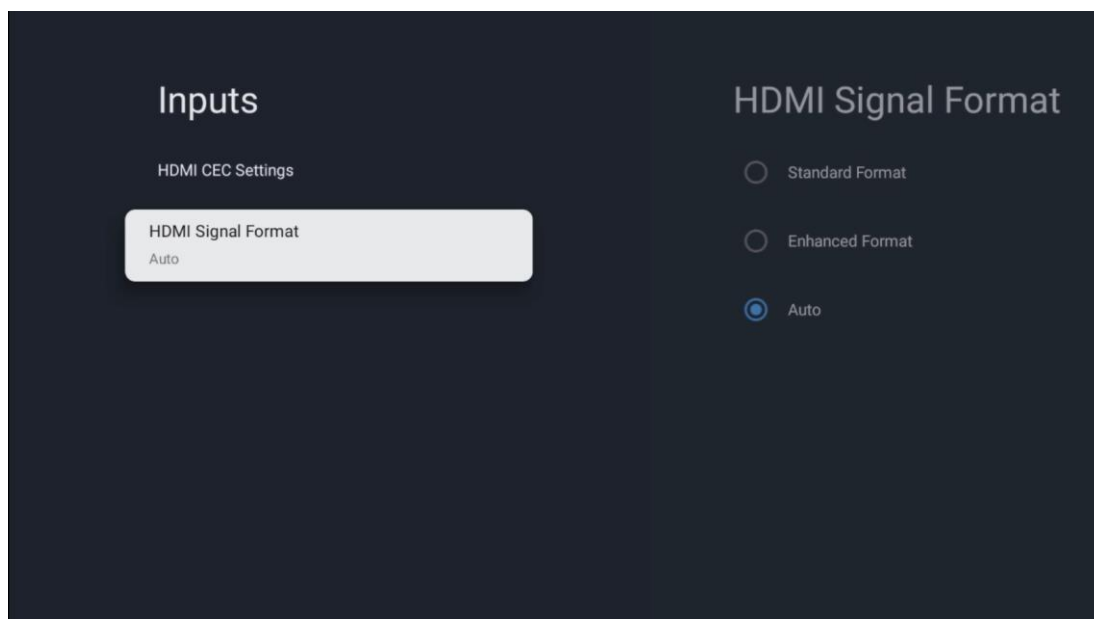

Това меню е достъпно само ако източникът е настроен на HDMI и ви позволява да изберете между три налични формата на сигнала:

- **Стандартен формат:** Ако изберете този формат, някои високи разделителни способности може да не се поддържат поради ограничението на честотната лента на протокола HDMI 1.4.
- **Усъвършенстван формат:** Телевизорът ще показва висококачествени HDMI сигнали чрез HDMI 2.1 връзка. **Забележка:** Вашият телевизор трябва да има HDMI 2.1 връзка и може да ви е необходим HDMI кабел, който поддържа HDMI 2.1 протокол. Изберете тази опция само ако устройството ви поддържа High-Quality HDMI формати, като например: 4K 60Hz, 4:2:0 10 bit, 4:4:4, 4:2:2, VRR/ALLM game и др.
- **Автоматично:** Телевизорът ще се опита по подразбиране да покаже висококачествени сигнали чрез HDMI 2.1 връзка. **Забележка:** Вашият телевизор трябва да има HDMI 2.1 връзка и може да ви е необходим HDMI кабел, който поддържа HDMI 2.1 протокол. Ако устройството ви не поддържа формата HDMI 2.1, телевизорът автоматично ще превключи на стандартния формат HDMI 1.4.

10.3 Дисплей и звук

Регулиране на настройките на картината, екрана, звука и аудиоизхода. Използвайте бутоните за посока, за да изберете една от опциите в дясната част на екрана и потвърдете избора си, като натиснете **ОК**.

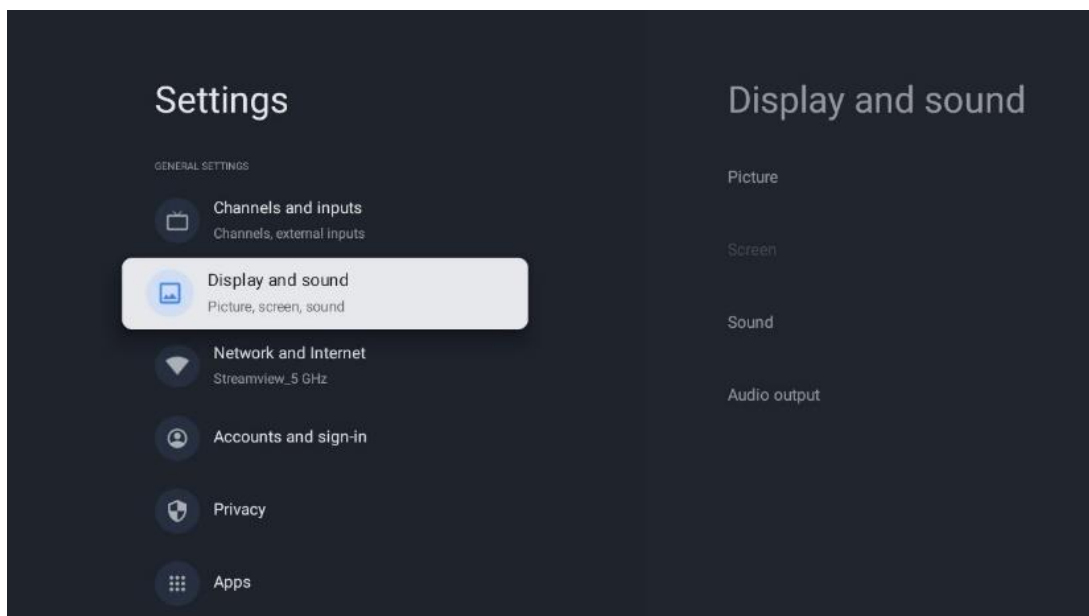

10.3.1 Снимка

Режим на картината

При първоначалната инсталация на телевизора по подразбиране телевизорът е настроен на режим Eco picture. Изберете един от предварително зададените режими на картина и потвърдете избора си, като натиснете бутона **OK** на дистанционното управление.

WCG

Широката цветова гама (WCG) често се свързва с HDR, въпреки че те не са неразривно свързани. HDR увеличава динамичния обхват, като подобрява яснотата на картината с по-ярки светли и по-тъмни цветове. За разлика от тях WCG подобрява възпроизвеждането на цветовете, като прави червените цветове по-червени, сините - по-сини, а зелените - по-зелени. Следователно HDR подобрява яснотата на картината количествено, а WCG - качествено. Натиснете **OK**, за да изберете опциите на WCG.

- **Яркост на екрана:** Натиснете **OK**, за да регулирате яркостта на екрана.
- **Разширени настройки:**
 - **Цветова температура:** Задайте предпочитаната от вас цветова температура. Наличните опции са: Стандартна, Топла, Топла, Хладна и По-хладна.
 - **Динамичен контраст:** Динамичният контраст е активиран по подразбиране. Можете да го активирате или деактивирате.
 - **HDMI PC/AV режим:** Тази опция от менюто е налична само когато към телевизора е свързан компютър или игрова конзола.
 - **Намаляване на шума:** Задайте предпочитанията си за намаляване на шума като Ниско, Средно, Високо, Автоматично или го изключете.
 - **Възстановяване на картината:** Възстановете настройките на картината до фабричните настройки по подразбиране.

- **ALLM:** Автоматичният режим с ниска латентност (ALLM) е функция, която автоматично превключва между режим с ниска латентност и режим с високо качество на картината в зависимост от източника, влязъл от HDMI-свързано устройство, например устройство за игри. Тази опция от менюто е налична само когато към телевизора е свързан компютър или игрова конзола.
- **MEMC:** MEMC (Motion Estimation/Motion Compensation - оценка на движението/компенсация на движението) е технология, използвана в телевизорите и видеодисплеите за намаляване на размазването и разсейването при бързо движещи се сцени. Оценката на движението идентифицира движението в последователни кадри, докато компенсацията на движението създава и вмъква междинни кадри, за да изглади движението.

10.3.2 Екран

Настройте съотношението на страните на екрана на телевизора.

10.3.3 Звук

Регулирайте настройките на звука на телевизора.

- **Режим на звука:** Задайте предпочитанията си за звук като Стандартен, Кино, Музика, Новини или Личен.
- **Dolby Atmos:** Активиране или деактивиране на Dolby Atmos. След като промените тази опция за настройка, трябва да изключите за кратко устройството от електрическата мрежа и да го включите отново (нулиране на захранването).
- **Съраунд режим:** Наличен е само за мултимедия или за възпроизвеждане на живо на телевизионно съдържание, което включва съраунд звук.
- **Само звук:** Изключете екрана на телевизора и възпроизвеждайте само звук. Тази настройка е полезна при слушане на радиоканали, приемани чрез антена, кабелна телевизия или сателит.
- **Разширени настройки:**
 - **Подобрител на диалога:** Автоматично регулирайте звука на диалозите, за да се открояват от другите звуци.
 - **Баланс:** Регулирайте баланса на лявата и дясната сила на звука за високоговорителите и слушалките.
 - **Възстановяване на звука:** Възстановете фабричните настройки на звука.

10.3.4 Аудиоизход

Изходно устройство

- **Високоговорители за телевизор:** Изберете тази опция, ако телевизорът ви не е свързан с AV приемника чрез оптичен аудиоизход или чрез HDMI кабел.
- **SPDIF/Optical:** Изберете тази аудио опция, ако телевизорът е свързан към AV приемника чрез оптичен кабел.

- **HDMI ARC:** Изберете тази аудио опция, ако телевизорът е свързан към AV приемника чрез HDMI от порта eARC на телевизора.

Тип на аудио изхода

- **PCM (импулсна кодова модулация):** Аналоговият аудиосигнал се преобразува в цифров сигнал, който се демодулира поотделно и се възпроизвежда от AV приемника.
- **Преминаване:** Аудиосигналът се препраща към AV приемника без телевизионна модулация.
- **Автоматично:** Аудиоизходът на телевизора се конфигурира автоматично в зависимост от свързания AV приемник.

Цифрово аудио закъснение (ms)

Задайте закъснението на аудиоизхода.

Обем на цифровото аудио

Задайте нивото на звука на аудиоизхода.

eARC

- **Off:** Активиране или деактивиране на функцията eARC.
- **Автоматично:** Функцията eARC на HDMI изхода се конфигурира автоматично в зависимост от свързания AV приемник или саундбар.

10.4 Мрежа и интернет

Можете да конфигурирате мрежовите настройки на телевизора, като използвате опциите в това меню.

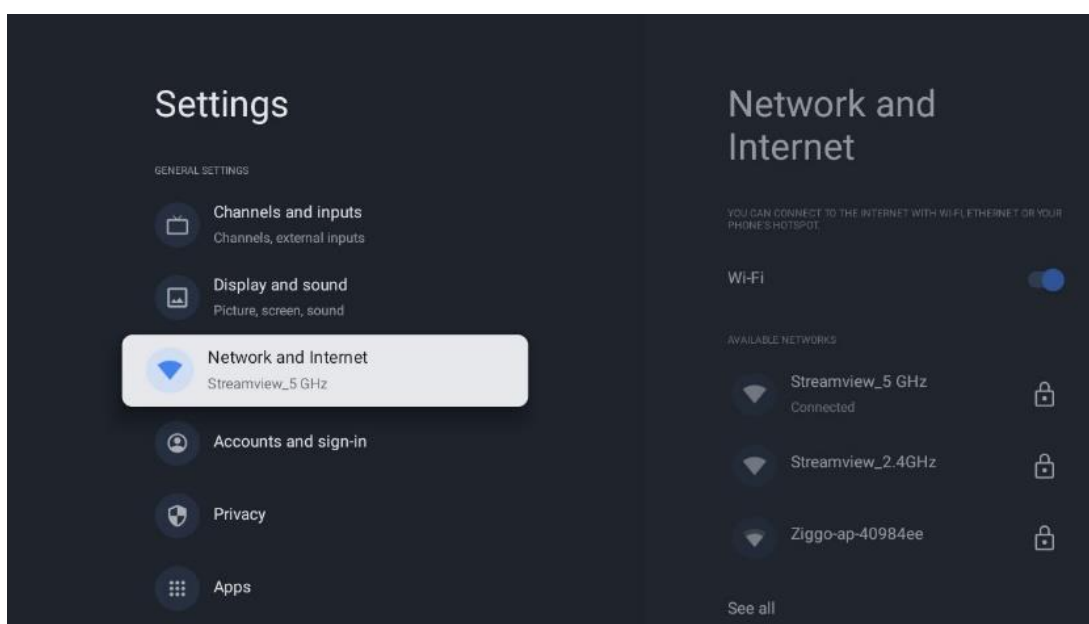

10.4.1 Включване/изключване на Wi-Fi

Включете и изключете функцията за безжична локална мрежа (WLAN).

10.4.2 Изберете налична Wi-Fi мрежа

Когато функцията Wi-Fi е включена, ще се появи списък с наличните безжични мрежи. Маркирайте See all (Виж всички) и натиснете **OK**, за да видите всички мрежи. Изберете една от тях и натиснете **OK**, за да се свържете. Може да бъдете помолени да въведете парола за свързване с избраната мрежа, в случай че мрежата е защитена с парола.

10.4.3 Други опции

- **Добавяне на нова мрежа:** Добавяне на мрежи със скрити SSID.
- **Винаги е налично сканиране:** Можете да позволите на услугата за определяне на местоположението и на други приложения да сканират за мрежи, дори когато функцията Wi-Fi е изключена. Натиснете **OK**, за да я включите и изключите.

10.4.4 Опции за Ethernet

- **Свързан / Не е свързан:** Показва състоянието на интернет връзката чрез Ethernet, IP и MAC адреси.
- **Настройки на прокси сървър:** Задайте ръчно HTTP прокси за брауъра. Това прокси може да не се използва от други приложения.
- **IP настройки:** Конфигурирайте IP настройките на телевизора.

10.5 Сметки и вписване

- **Акаунт в Google TV:** Тази опция ще бъде налична, ако сте влезли в профила си в Google. Можете да заключите предпочитанията на акаунта си, да конфигурирате предпочитанията си за синхронизиране на данни, да управлявате плащанията и покупките си, да коригирате настройките на Google Assistant, да активирате режима само за приложения и да премахнете акаунта от телевизора си.
- **Добавяне на акаунт:** Добавете нов акаунт, като влезете в него.
- **Добавете дете:** Добавете акаунт, подходящ за деца, с родителска защита.

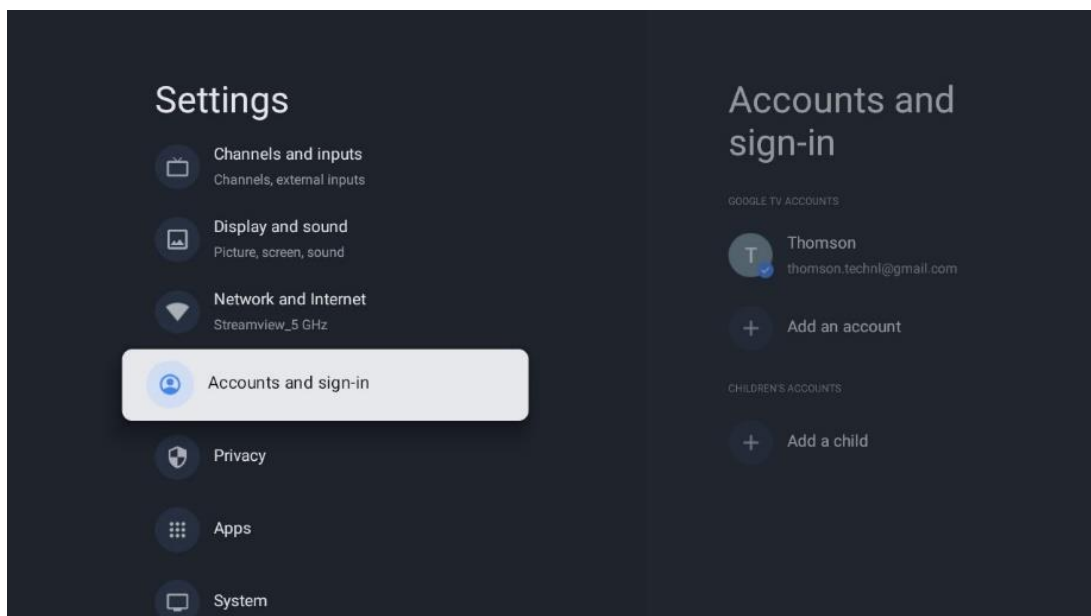

10.6 Поверителност

Променяйте и регулирайте настройките си за поверителност и разрешенията на приложенията.

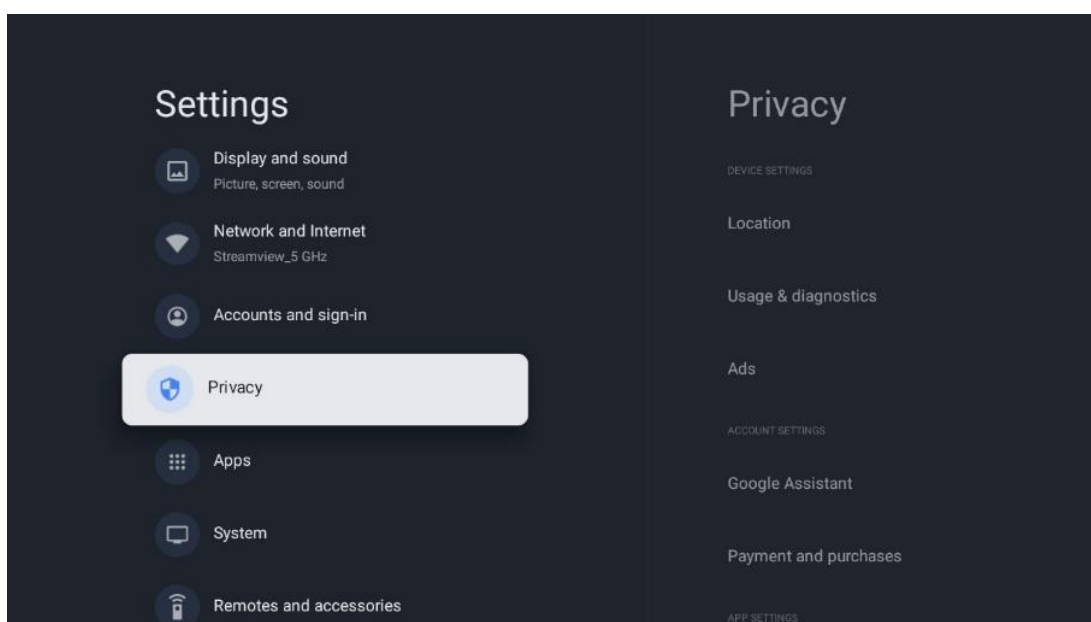

Настройки на устройството

- **Местоположение:** Изберете дали Google може да събира данни за местоположението ви според Wi-Fi. Важно е да предоставите на Google местоположението си, тъй като инсталирането на много приложения зависи от геолокацията. Инсталирането на някои приложения за стрийминг, особено тези, които излъчват телевизионни канали, е възможно само според правилата за Геолокация.

- **Употреба и диагностика:** Автоматично изпраща диагностична информация на Google.
- **Реклами:** Изберете дали на Google е разрешено да събира данни за използването и диагностика и да ви рекламира персонализирани реклами.

Настройки на акаунта:

- **Помощник на Google:** Изберете активния си акаунт, прегледайте разрешенията, изберете кои приложения да бъдат включени в резултатите от търсенето, активирайте филтъра за сигурно търсене и прегледайте лицензите с отворен код.
- **Плащания и покупки:** Настройка на настройките за плащане и покупки в Google.

Настройки на приложението:

- **Специален достъп до приложения:** Изберете кои приложения могат да имат достъп до вашата информация и да имат специален достъп.
- **Сигурност и ограничения:** Можете да използвате опциите в това меню, за да разрешите или ограничите инсталирането на приложения от източници, различни от Google Play Store. Задайте опциите така, че телевизорът да не позволява или да предупреждава за инсталиране на приложения, които могат да причинят сериозни проблеми.

10.7 Приложения

Използвайте опциите в това меню, за да управлявате приложенията, инсталирани на вашия телевизор.

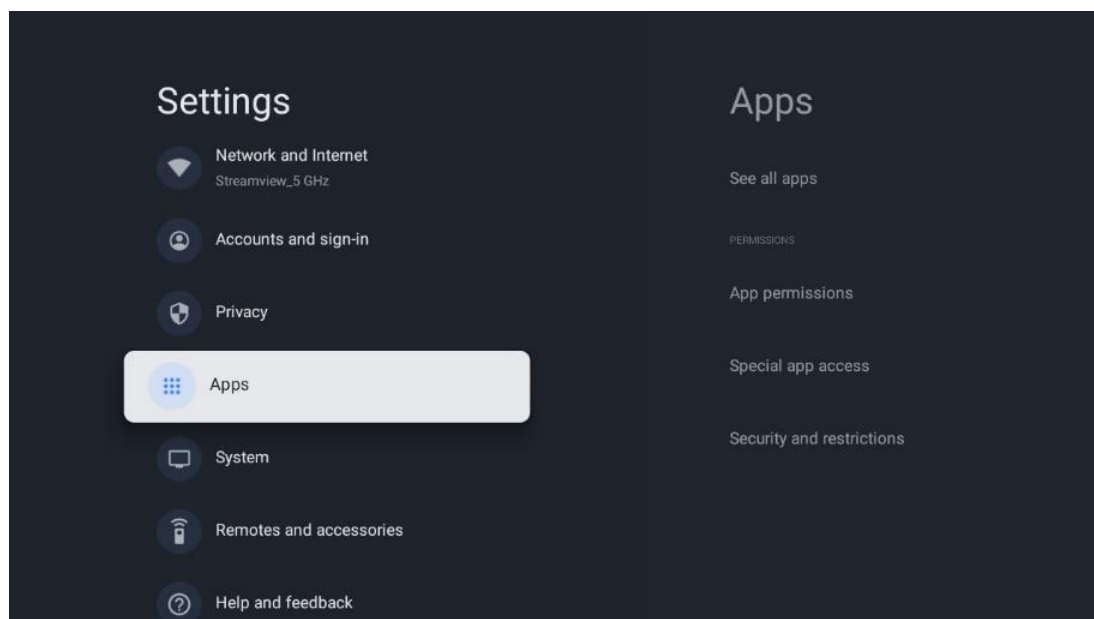

Наскоро отворени приложения: Наскоро отворените приложения се показват тук.

Вижте всички приложения: Изберете **Вижте всички приложения** и натиснете **ОК**, за да се покаже изчерпателен списък на всички инсталирани приложения на телевизора. Ще можете също така да видите мястото за съхранение, което заема всяко приложение. Оттам можете да проверите версиите на приложенията, да стартирате или принудително да спрете работата им, да деинсталирате изтеглените приложения, да проверите разрешенията и да ги включите или изключите, да управлявате известията, да изчистите данните и кеша и много други. Просто маркирайте дадено Приложение и натиснете **ОК**, за да получите достъп до наличните опции.

Разрешения: Управление на разрешенията и някои други функции на приложенията.

- **Разрешения за приложения:** Приложенията ще бъдат подредени по категория тип разрешение. Можете да разрешавате/забранявате разрешенията за приложенията от тези категории.
- **Специален достъп до приложения:** Конфигуриране на функциите на приложенията и специалните разрешения.
- **Сигурност и ограничения:** Чрез опциите в това меню можете да разрешите или ограничите инсталирането на приложения от източници, различни от Google Play Store. Настройте телевизора да забранява или да предупреждава преди инсталиране на приложения, които могат да причинят вреда.

10.8 Система

Използвайте бутоните за посоката на движение, за да видите опциите За, Дата и час, Език, Съхранение, Мощност и енергия и други. Натиснете **ОК**, за да изберете съответната подопция, която искате да регулирате.

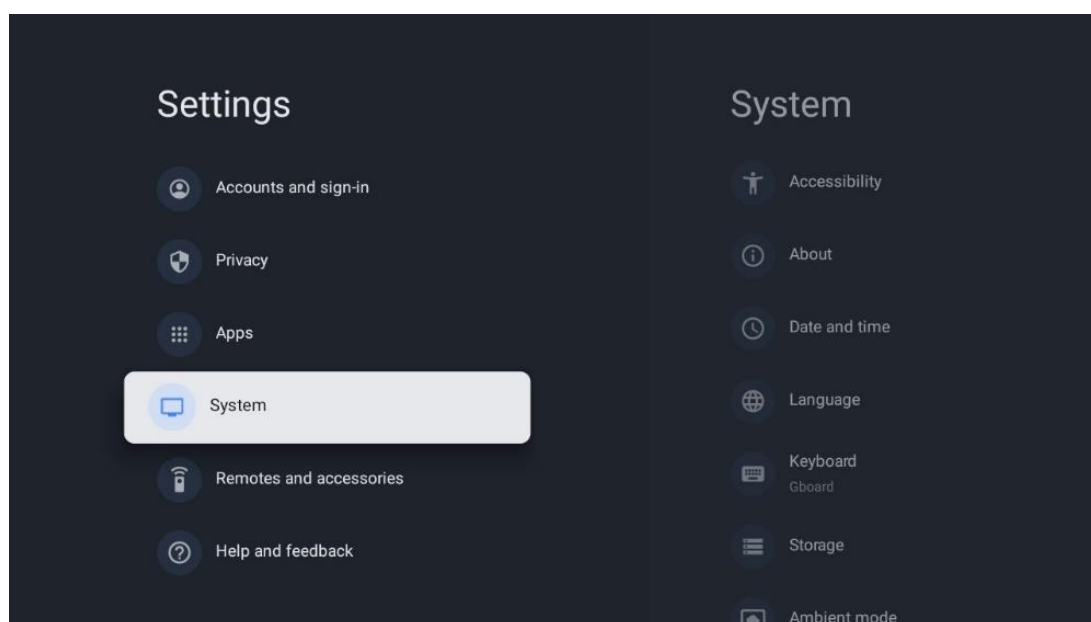

10.8.1 Достъпност

- **Подписи:** Включете/изключете надписите, регулирайте езика и размера на текста и изберете стил на надписите.
- **Висококонтрастен текст:** Включете или изключете висококонтрастния текст.
- **Превръщане на текст в реч:** Включете или изключете функцията на Google за преобразуване на текст в реч. Тази функция автоматично озвучава текста, показан на екрана. Това е полезна функция за хора с проблеми със зрението. В този раздел на менюто можете да регулирате настройките за функцията "Текст към реч", като например скоростта на речта и езика по подразбиране.
- **Кратък път за достъпност:** Активирайте или деактивирайте.
- **Отговорете:** Включете или изключете обратния разговор и го персонализирайте.
- **Достъп до превключвател:** Включете или изключете достъпа до превключвателя и го персонализирайте.

10.8.2 За

Тук можете да намерите информация за хардуера и софтуера на телевизора, както и за операционната система Android и версията на ESN на Netflix.

- **Актуализация на системата:** Изберете тази опция от менюто и натиснете **ОК** на дистанционното управление, за да проверите дали е налична актуализация на софтуера за вашия телевизор.
- **Име на устройството:** Изберете тази опция от менюто и натиснете **ОК** на дистанционното управление, за да промените името или да зададете персонализирано име на телевизора си. Това е важно, тъй като телевизорът ви трябва да бъде правилно идентифициран в мрежата или при изпълнение на функцията Chromecast.
- **Нулиране:** Изберете тази опция от менюто, за да възстановите фабричните настройки на телевизора и да го преинсталирате.
- **Статус:** В това меню ще намерите информация за хардуера на вашия телевизор, като IP адрес, MAC адрес, Bluetooth адрес, сериен номер и време на работа.
- **Правна информация:** В това меню ще намерите правната информация за вашия телевизор.
- **Модел:** Показва модела на вашия телевизор.
- **Версия на операционната система Android TV:** Показва коя версия на операционната система е инсталирана на вашия телевизор.
- **Ниво на кръпката за сигурност на Android TV OS:** Показва датата на инсталирания на телевизора пач на сигурността.

10.8.3 Дата и час

Задайте датата и часа на телевизора. Можете да наредите тези данни да се актуализират автоматично чрез мрежата или чрез предавания. Настройте ги в зависимост от средата и

предпочитанията си. Деактивирайте опцията Автоматична дата и час, ако искате да промените датата или часа ръчно. След това задайте опциите за дата, час, часова зона и формат на часа.

10.8.4 Език

Задайте езика на менюто на телевизора.

10.8.5 Клавиатура

Изберете типа виртуална клавиатура и управлявайте настройките на клавиатурата.

10.8.6 Съхранение

Тук се показва състоянието на общото пространство за съхранение на телевизора и на свързаните устройства, ако има такива. За да видите подробна информация за използването, маркирайте Вътрешен дял за съхранение или Свързано външно устройство за съхранение и натиснете **ОК**. Извеждат се и опции за изваждане и форматиране на свързаните устройства за съхранение.

10.8.7 Околен режим

Режимът на околната среда на телевизора е функция, която превръща екрана на телевизора в цифрова фоторамка или виртуален художествен дисплей, когато не се използва. Можете ръчно да стартирате този режим в този раздел на менюто.

- **Канали:** Изберете източника на снимки или изображения, които да се показват в режим на обкръжение.
- **Още настройки:**
 - Показвайте времето в градуси С или F. Можете да изберете да показвате и двете системи от градуси или да скриете градусите изобщо.
 - Показване или скриване на времето.
 - Коригиране на личните снимки и настройките на Снимки в Google.
 - Портрет Снимки в Google.
 - Куриране на лични снимки.
 - Регулиране на скоростта на слайдшоуто.

10.8.8 Мощност и енергия

- **Поведение при включване на захранването:** Изберете дали искате да видите началния екран на Google TV или последния използван източник на вход след включване на телевизора.
- **Пестене на енергия:** Регулирайте времето на неактивност, след което телевизорът се изключва автоматично.

10.8.9 Cast

Когато стартирате функцията Chromecast от мобилно устройство, което е в същата мрежа като телевизора, телевизорът ви ще бъде разпознат като устройство Google Cast и ще позволи на Google Assistant и други услуги да събудят телевизора ви и да реагират на свързаните устройства Chromecast. Ще бъде възможно да предавате поточно съдържание или локално мултимедийно съдържание от мобилните си устройства към телевизора.

Изберете предпочитанията си за наличност на Chromecast. Имате три възможности за настройка:

- **Винаги:** телевизорът ви винаги ще бъде видим за други устройства, които поддържат тази функция (дори ако е в режим на готовност и екранът е изключен).
- **По време на кастинга:** Телевизорът ви ще бъде видим само докато използвате функцията Chromecast.
- **Никога:** Телевизорът ви няма да бъде видим за други устройства.

10.8.10 Google

Проверете дали има налични актуализации на системните услуги.

10.8.11 Системни звуци

Активиране или деактивиране на звуците на системата.

10.8.12 Телевизия

- **Таймер за заспиване:** Задайте времето, след което телевизорът трябва да се изключи автоматично.
- **Престой на телевизора:** Задайте времето, след което телевизорът трябва да се изключи автоматично, когато е неактивен.
- **Настройване на таймер за излизане:** Задайте време, след което телевизорът автоматично да премине към началния екран или към режим TV/HDMI, когато е неактивен.
- **Настройки:**
 - **Заклучване:** Задайте опции за родителски контрол, като например: Включено/изключено, блокиране на входния източник, канали, които трябва да бъдат блокирани, рейтинги и промяна на ПИН кода.
 - **Захранване:**
 - **Събуждане в мрежата:** Включено/изключено.
 - **WoW:** Включете или изключете функцията Wake on WLAN. Тази функция ви позволява да включвате или събудите телевизора си чрез безжична мрежа.
 - **WoL: Включете** или изключете функцията Wake on LAN. Тази функция ви позволява да включвате или събудите телевизора си чрез мрежата.

- **Събуждане в Chromecast:** Включено/изключено. Телевизорът ще се включва или изключва чрез стартиране или спиране на поточното предаване на мултимедийно съдържание Chromecast от свързаното мобилно устройство.
 - **Мрежов режим на готовност:** В мрежов режим на готовност режимът на готовност на телевизора може да се управлява чрез специални приложения или други мрежови услуги. Активирането на тази функция води до по-голяма консумация на енергия.
- **USB ADB:** Разрешаване или забраняване на режима за отстраняване на грешки в USB.
- **Актуализация на софтуера:** Актуализацията на софтуера на телевизора ще се извършва автоматично от Google по въздуха. Моля, не променяйте тази опция от менюто.
- **Правила и условия:** Вижте правилата и условията.
- **Околна среда:** Изберете между режим "Дом" или "Магазин".
- **Актуализация на фърмуера на RCU:** Актуализацията на софтуера на дистанционното управление се извършва автоматично от Google по въздуха. Моля, не променяйте тази опция на менюто.

10.8.13 Време за работа на системата

Показва се цялото време на работа на телевизора.

10.8.14 Рестартиране на

Рестартирайте телевизора.

10.9 Дистанционно управление и аксесоари

Свържете Bluetooth устройствата си, като например саундбар, слушалки, Bluetooth високоговорители, мишка и клавиатура или контролер за игри, към телевизора.

- Настройте устройството, което искате да свържете, в режим на сдвояване.
- Изберете опцията Pair accessory Menu (Меню за сдвояване) и натиснете бутона **OK** на дистанционното управление, за да стартирате търсенето на Bluetooth устройства в режим на сдвояване.
- Наличните устройства ще бъдат разпознати и показани в списък.
- Изберете желаното устройство от списъка и натиснете **OK**, за да стартирате процеса на сдвояване с телевизора.
- Когато процесът на сдвояване приключи, свързаните с Bluetooth устройства ще бъдат изброени в списъка с аксесоари.

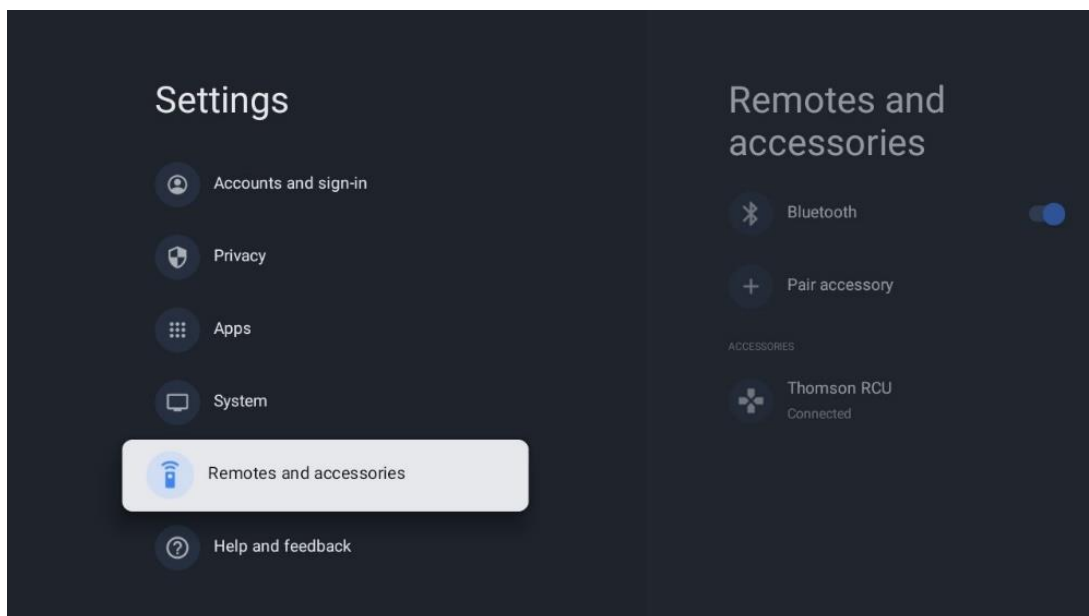

10.10 Помощ и обратна връзка

Имате ли някакви въпроси или искате да оставите отзиви за Google TV? Посетете Помощ за Google TV на адрес g.co/tv/help.

11 Телевизия на живо

Изберете приложението Live TV на началния екран и натиснете **OK**, за да го стартирате. Когато стартирате Live TV за първи път след инсталирането на телевизора, ще бъдете преведени през няколко диалогови екрана. Тези екрани ще ви информират, че можете да гледате телевизионни канали на живо чрез приложения за стрийминг в допълнение към използването на телевизионния тунер, инсталиран на телевизора.

Ще бъдете подканени да създадете и четирицифрен ПИН код. Този ПИН код е необходим за конфигуриране на настройките в менюто Родителски контрол. Освен това същият ПИН код ще е необходим за гледане на телевизионни програми, защитени от Родителски контрол, ако тази опция е активирана, или при повторно сканиране на канали.

Натиснете **OK** в режим на телевизия на живо, за да покажете опциите на менюто.

11.1 Меню "Канали"

11.1.1 Ръководство за програмата

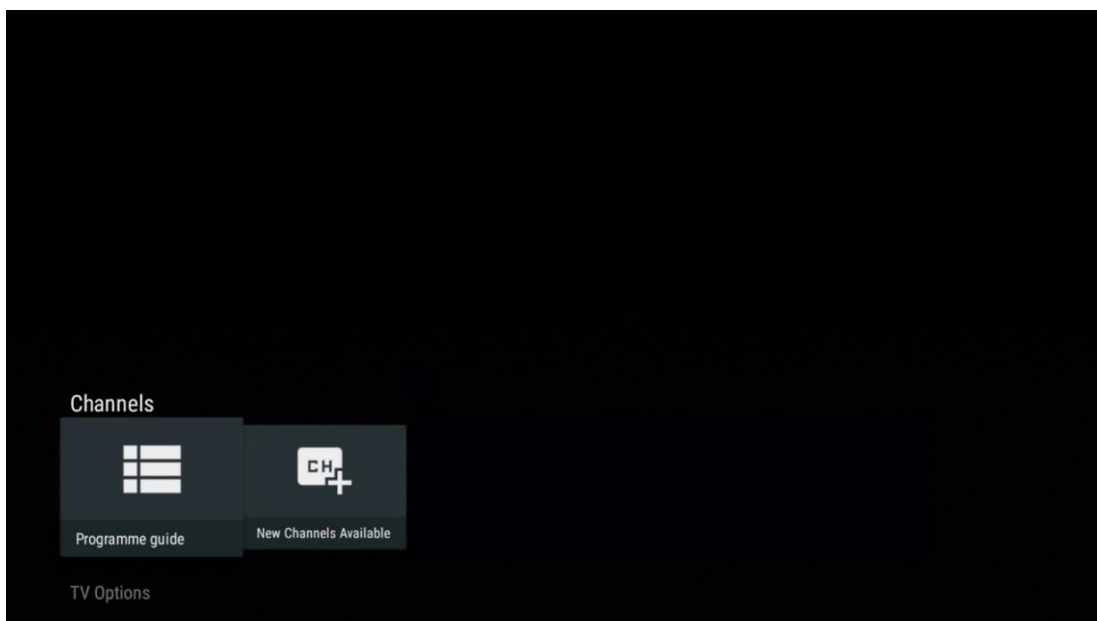

Насладете се на удобството на функцията Електронен програмен справочник (EPG) на вашия телевизор, която ви позволява безпроблемно да преглеждате програмата на наличните в момента канали в списъка с канали. Моля, обърнете внимание, че наличието на тази функция зависи от програмата.

За да получите достъп до електронния програмен справочник, докато сте в режим Live TV, просто изберете съответната опция от менюто или натиснете бутона **EPG** на дистанционното управление. За да се върнете в режим Live TV, натиснете бутона **Назад** на дистанционното управление.

Programme guide		10:58:40, Thu 16/May/2024			
		10:55-12:55	11:00	11:30	12:00
11	ProSieben Austria	... Brooklyn Nine-Nine	Brooklyn Nine-Nine	Die Goldbergs	Die Goldbergs
12	RTL Austria	Ulrich Wetzell - Das Strafgericht	Barbara Salesch - Das Strafgericht		Punkt 12 - Das RTL-Mittags
13		Die Schnäppchenhäuser - Der Traum vom Eigenheim	Die Schnäppchenhäuser - Promi-Spezial		
	RTLZWEI Austria	Die Schnäppchenhäuser - Promi-Spezial 10:55-12:55 Social/Political Issues/Economics Not Defined Calvin nie allein zu Haus Reality-TV-Sternchen Sarah Joelle packt an! Sie zieht zurück in ihren Geburtsort Eschweiler. Hier will sie trotz handwerklicher Defizite ein Mammut-Projekt angehen. Das geerbte Haus ihrer Großeltern soll saniert werden.			
14	Kabel 1 Austria	Elementary		Elementary	Elementary
15	VOX Austria	CSI: Vegas		CSI: Miami	CSI: Miami

■ Previous Day
 ■ Next Day
 ■ Add to Favorites
 ■ Remove from Favorites
 ⌘ Long press for virtual keyboard

Изберете текущо или предстоящо излъчване и натиснете **OK**, за да прочетете описанието на съдържанието (ако е налично за избраната програма).

В дясната част на екрана можете да видите полета за избор на View (Изглед) или Reminder (Напомняне).

- **Изглед:** Изберете това поле и натиснете **OK**, за да видите текущата програма.
- **Напомняне:** Изберете това поле, за да зададете напомняне за гледане на тази програма. Това напомняне ще се покаже на телевизионния екран преди началото на избраната програма.

Event information

Dr. Quinn - Ärztin aus Leidenschaft

Thu 16 May 2024 12:48 - 13:42

SAT.1 Gold Österreich

Not Defined

[Details](#) [Cast Crew](#) [Related content](#)

[View](#)

[Timer REC](#)

[Reminder](#)

Eine lebende Legende
Western, USA 1996
Altersfreigabe: ab 12
Der legendäre Marshall Elias Burch soll Matthew helfen, die Bankräuber zu schnappen, die ihn bei einem Überfall schwer verwundet haben. Angeblich hat Burch bereits mehr als 100 Männer getötet. Für Matthew ist die Jagd nach den Gangstern eine Bewährungsprobe: Obwohl er es ablehnt, eine Waffe zu tragen und Menschen zu töten, soll er nun schießen. Dr. Quinn und Sully befürchten ein Blutbad und versuchen, die Schießerei abzuwenden.

Regie: Alan J. Levi
Drehbuch: Carl Binder
Komponist: William Olvis
Kamera: Roland "Ozzie" Smith

11.1.2 Налични са нови канали

Изберете един от източниците на телевизионно излъчване в реално време или едно от приложенията за телевизионно излъчване в реално време, за да започнете или завършите инсталацията.

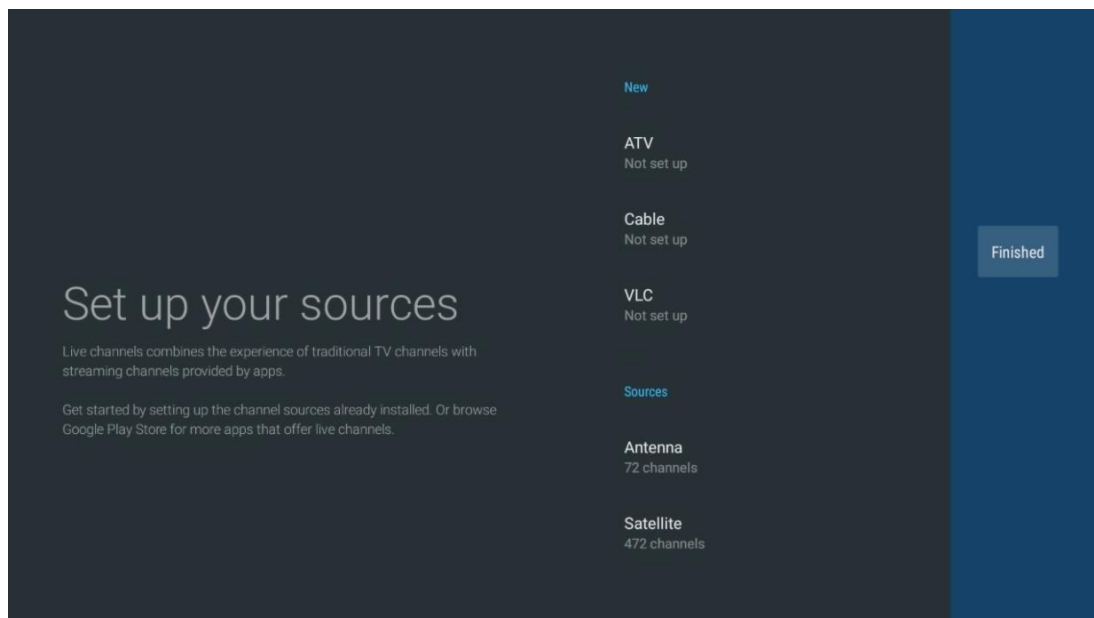
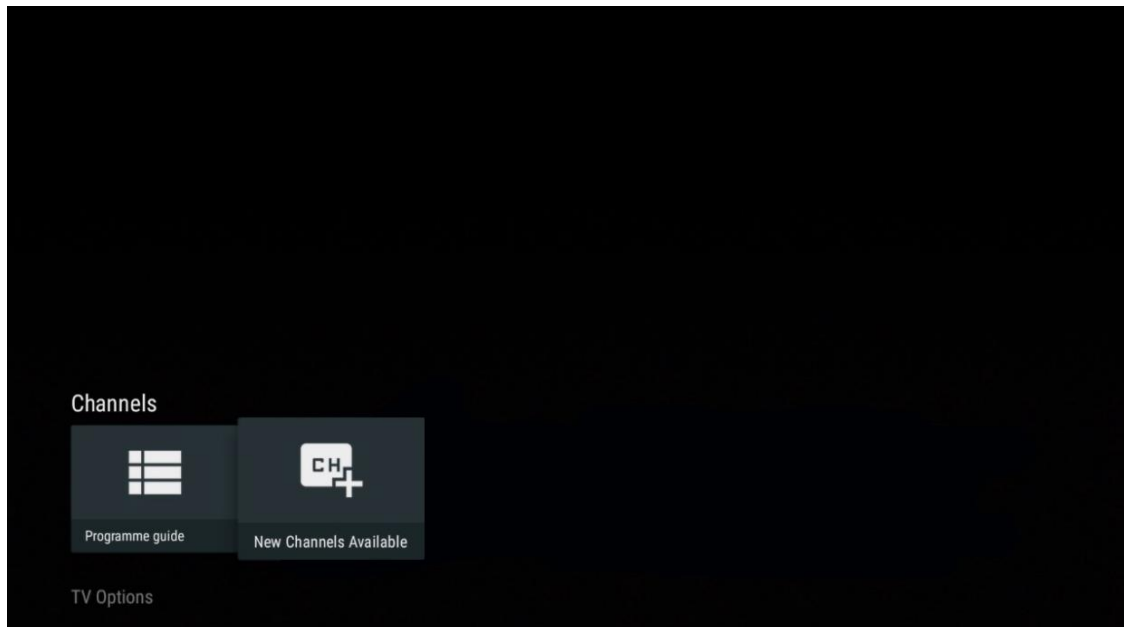

11.2 Опции за телевизор

За да видите опциите на телевизора, натиснете **OK** в режим Live TV и използвайте бутоните за посоката на движение, за да преминете към менюто Опции на телевизора.

11.2.1 Език на субтитрите

Преглед на наличните опции за субтитри на текущата телевизионна програма. Изберете предпочитаната опция и потвърдете избора си с бутона **OK**.

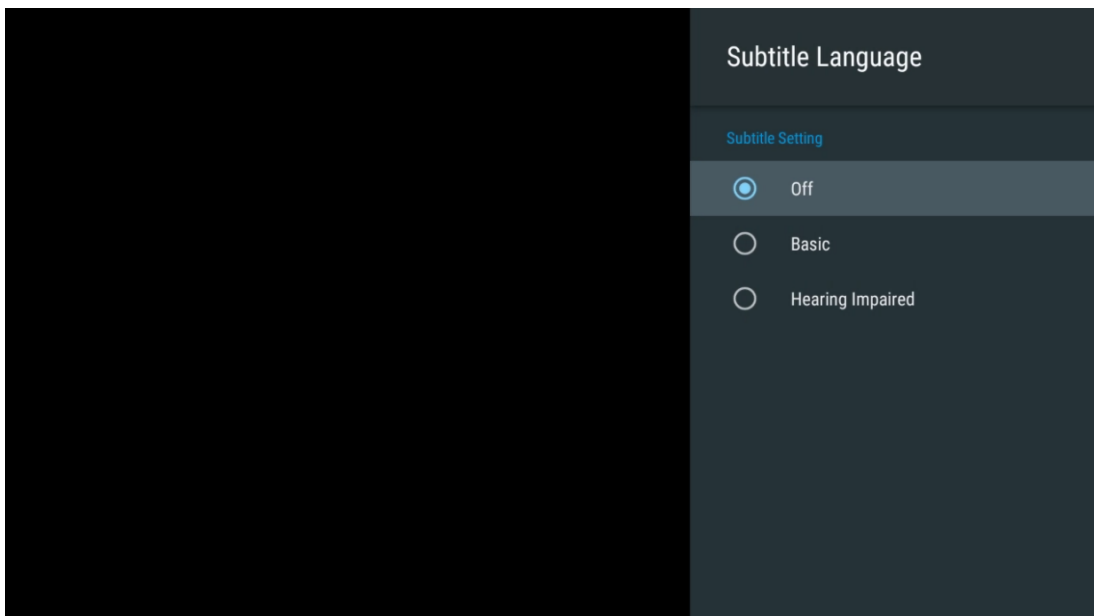
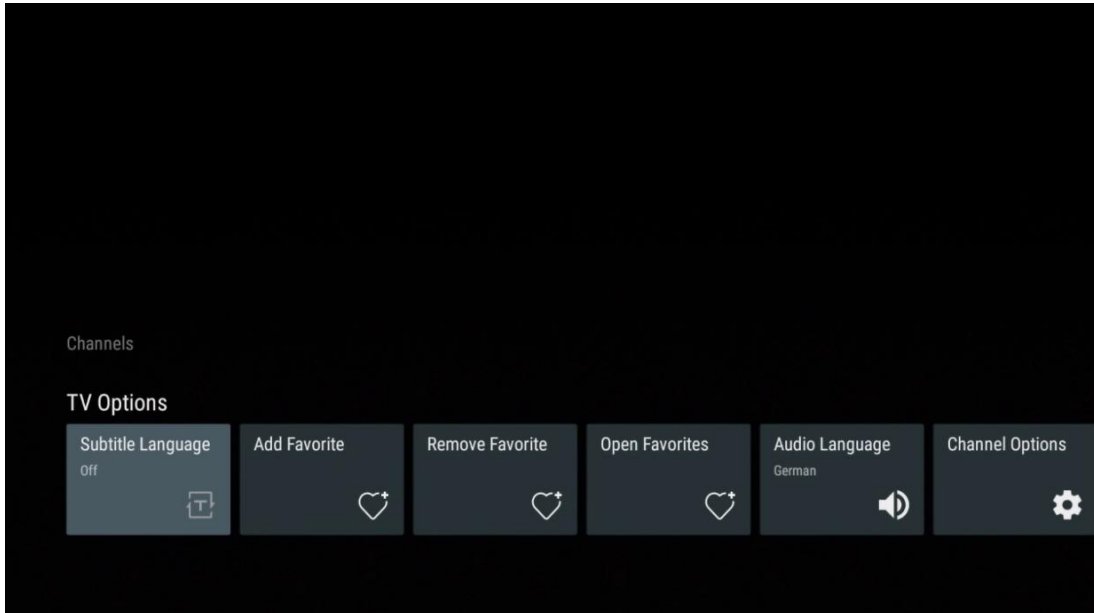

11.2.2 Добавяне на любими

Създайте любими списъци и добавете предпочитаните от вас канали в тях.

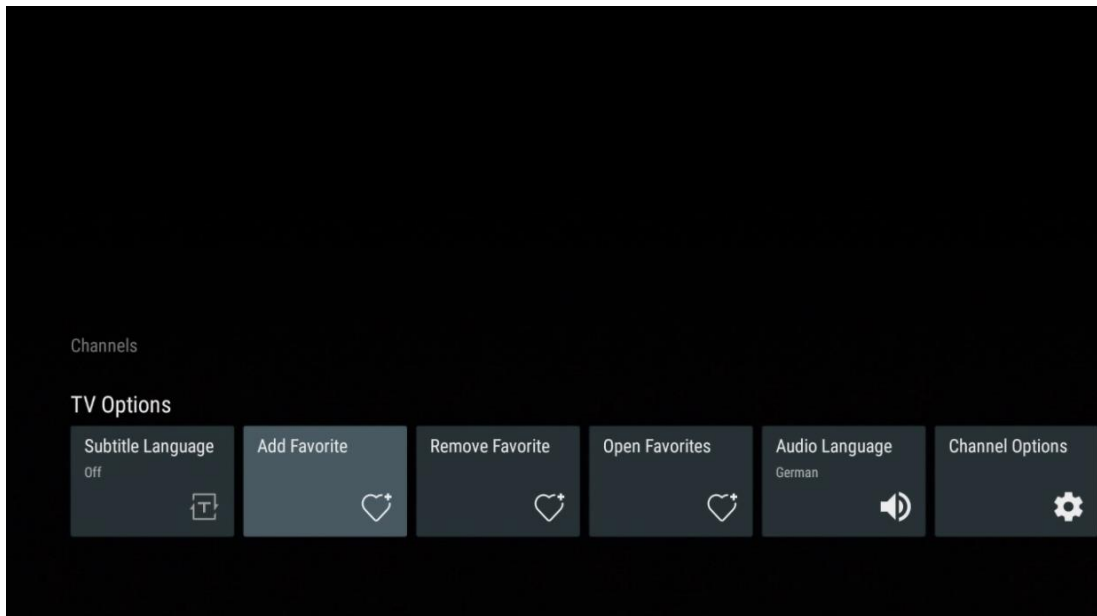

Забележка: Имате на разположение само четири любими списъка. Изберете един от списъците и натиснете бутона **OK**, за да добавите текущия канал към избрания списък с любими.



В режим Live TV (Телевизия в реално време) натиснете бутона за насочване наляво, за да покажете списъците с излъчвани източници на телевизионни канали и списъците с любими. По желание изберете ATV, Cable, Antenna или Satellite, за да се покажат наличните

съхранени телевизионни канали. В общия списък любимите канали ще бъдат отбелязани със символ на сърце.

Ако искате да покажете само каналите, добавени в един от любимите ви списъци, изберете такъв, който вече сте създали.

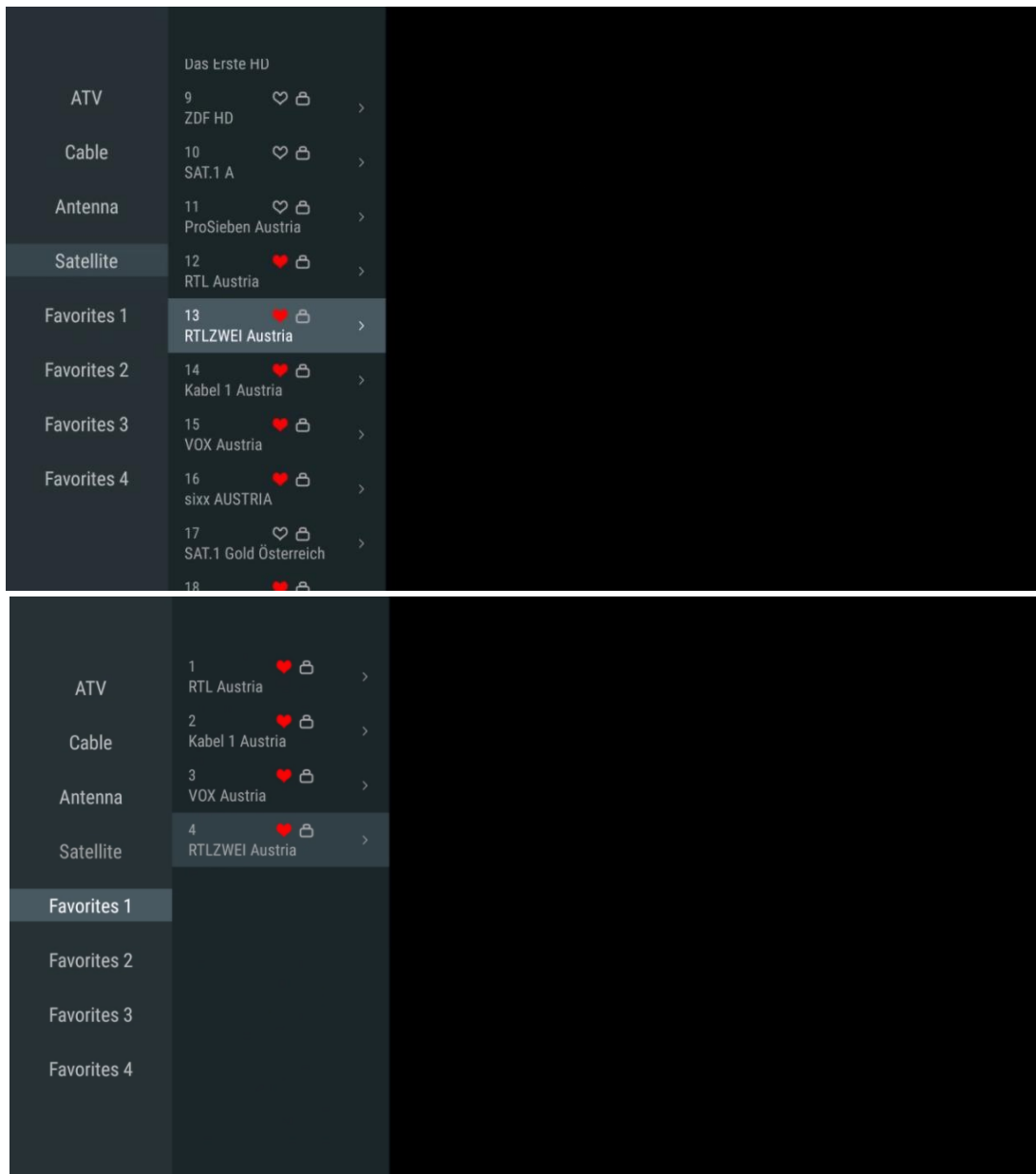

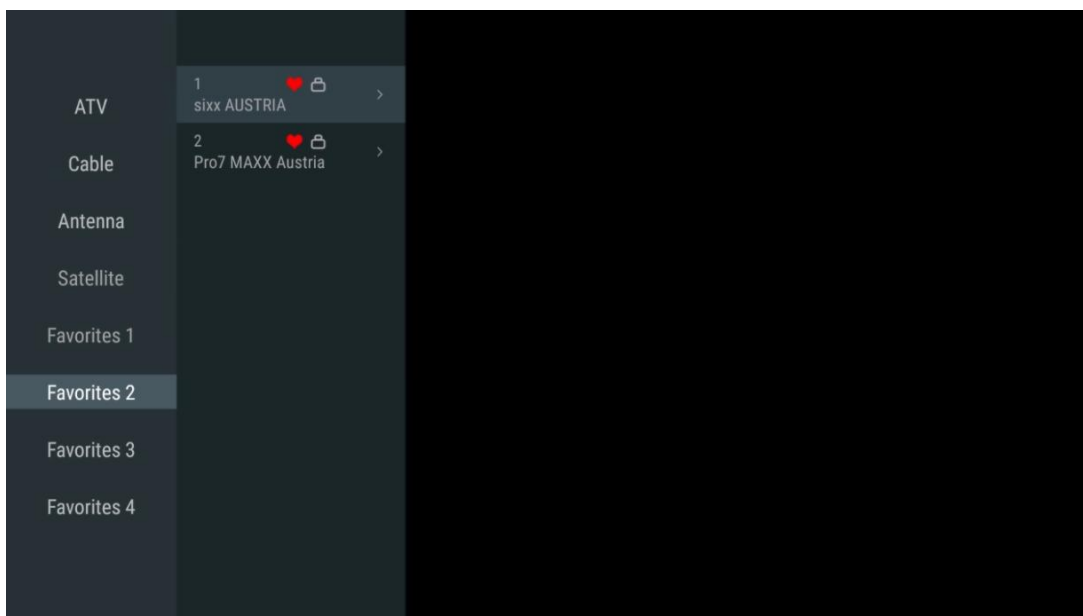

11.2.3 Премахване на любими

Премахване на текущия телевизионен канал от един или всички списъци с любими

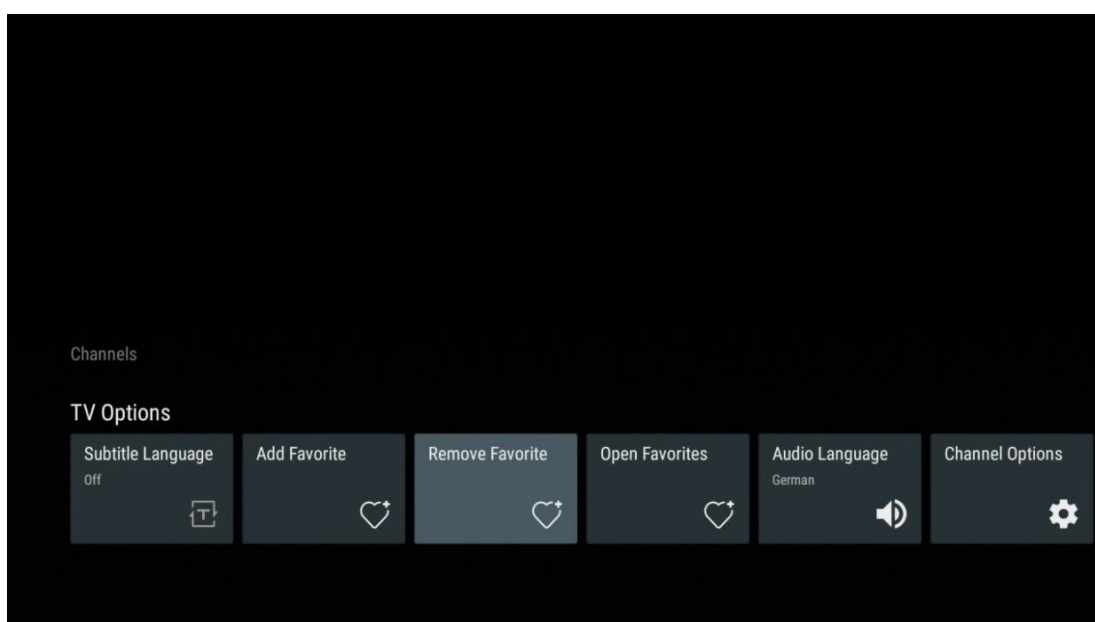



11.2.4 Отворени предпочитани

Показване на създадените списъци с предпочитани продукти.

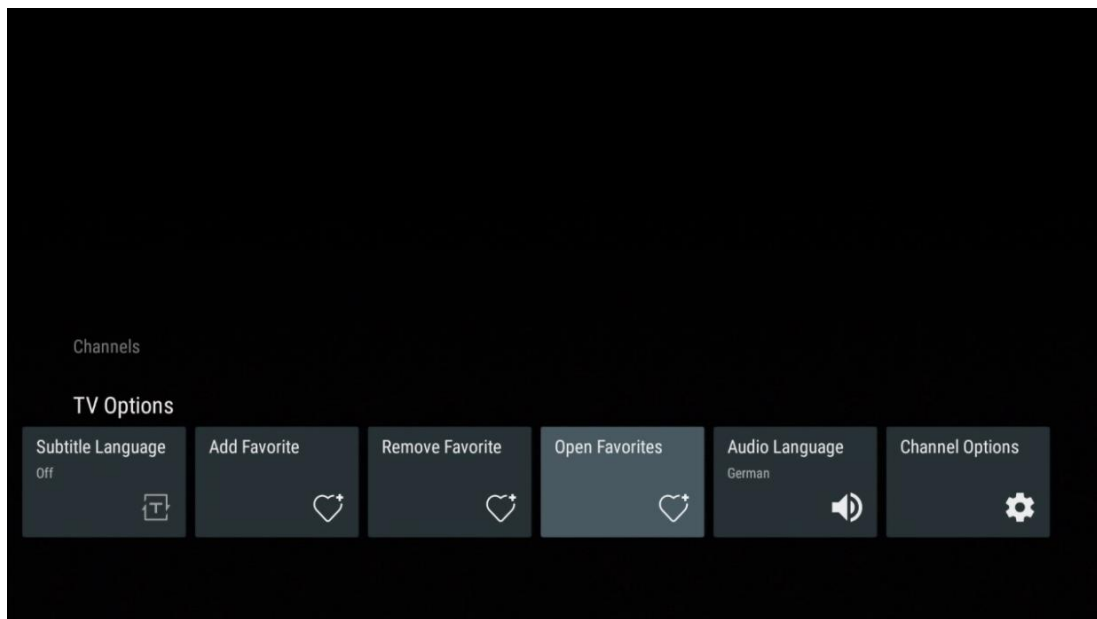

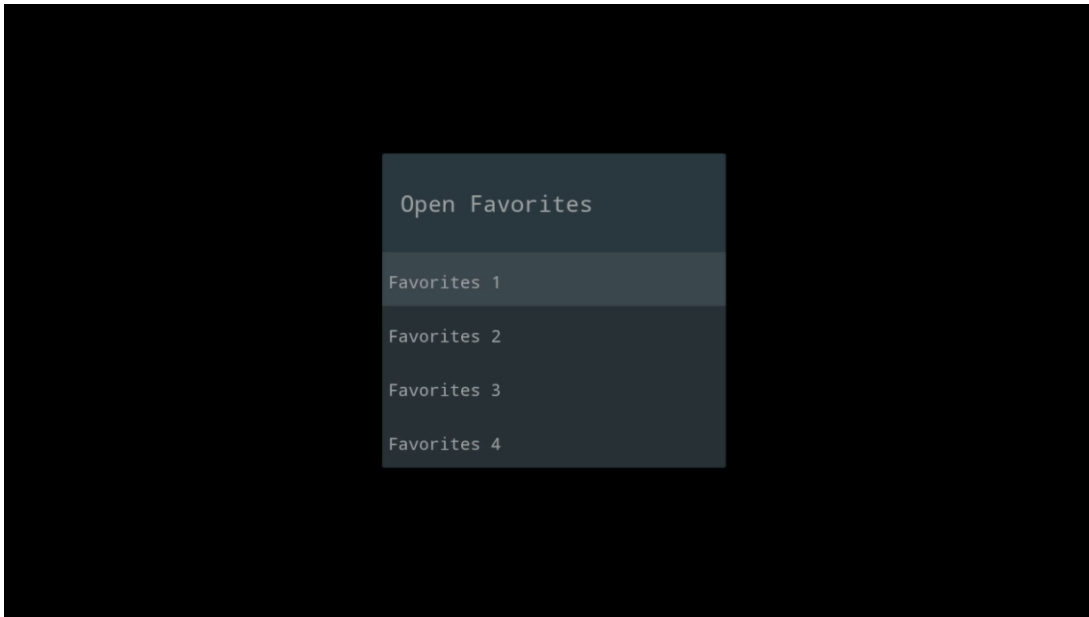

11.2.5 Аудио език

Някои телевизионни канали предлагат няколко езика на звука. Изберете предпочитания от вас аудио език в това меню.

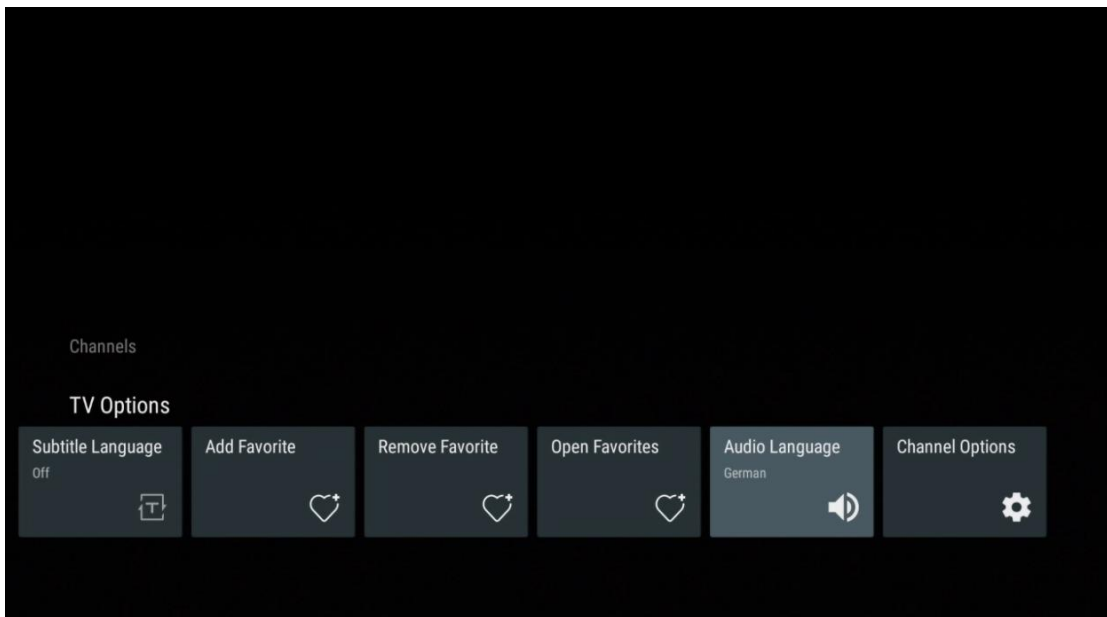

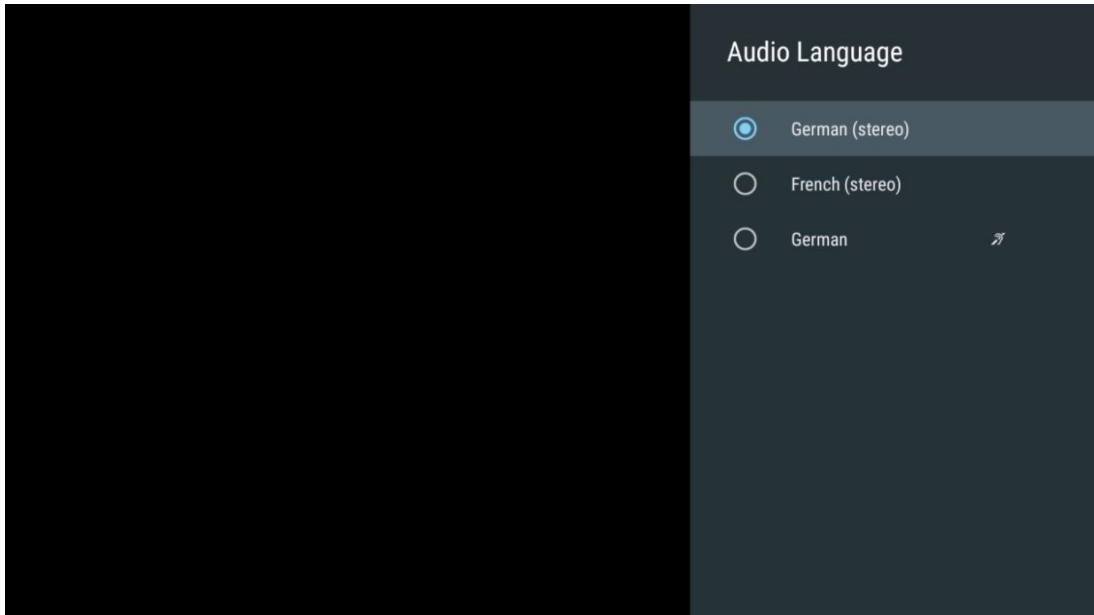

11.2.6 Опции за канали

11.2.6.1 Персонализиране на списъка с канали

Изберете каналите от списъка, които не искате да се показват в списъка с канали. За тази цел използвайте десния насочен бутон на дистанционното управление.

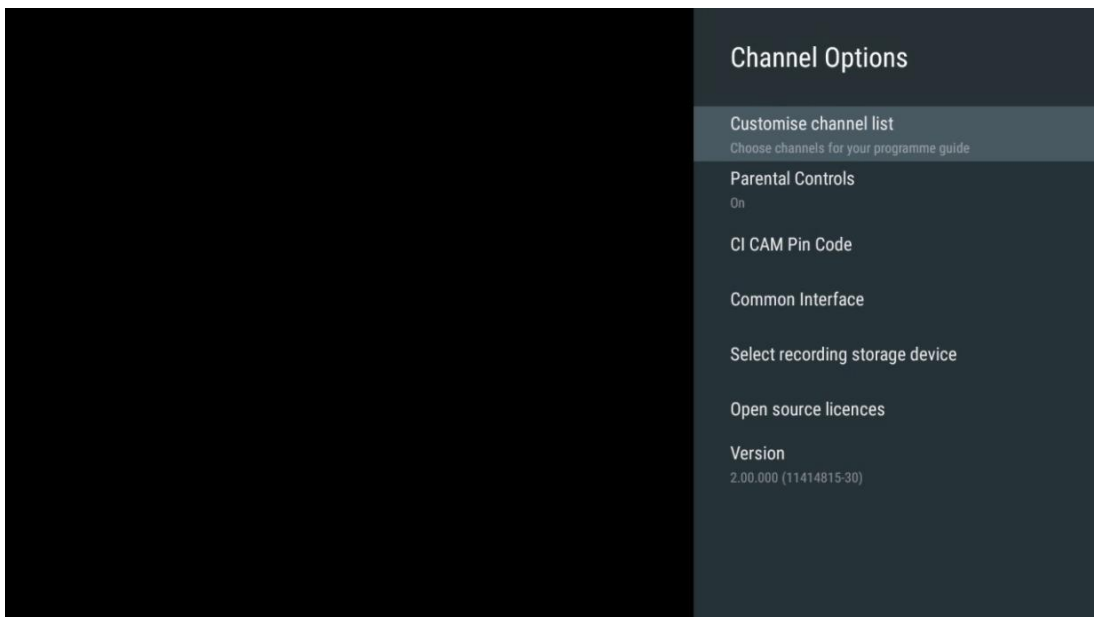

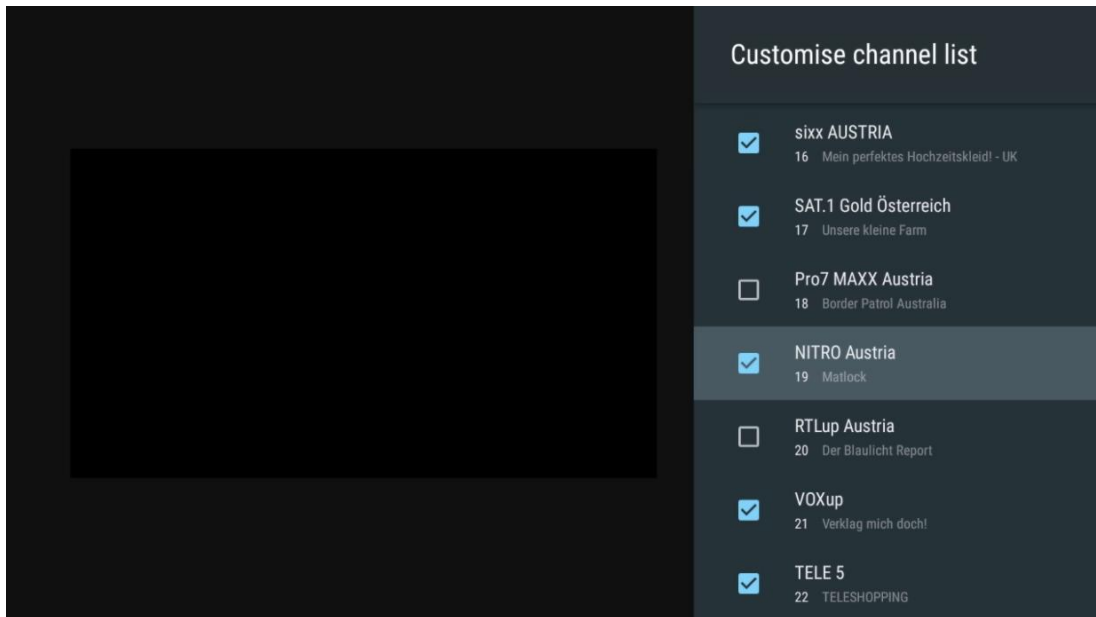

11.2.6.2 Родителски контрол

Задаване на различни опции за родителски контрол. За да получите достъп до тях, трябва да въведете ПИН кода, който сте задали след първото отваряне на приложението Live TV.

- **Включено / Изключено:** Включете или изключете функцията за родителски контрол.
- **Заклучване на източника:** Заклучете източниците на телевизионно излъчване или външните входни източници.
- **Блокирани канали:** Блокирайте определени телевизионни канали.
- **Оценки:** Дефинирайте и задайте различни граници на рейтингите.
- **Промяна на ПИН кода:** Управлявайте своя ПИН код.

11.2.6.3 CI CAM Пин код

Активирайте или деактивирайте функцията за въвеждане на CI CAM PIN код, ако е налична или се изисква за свързания CI CAM модул.

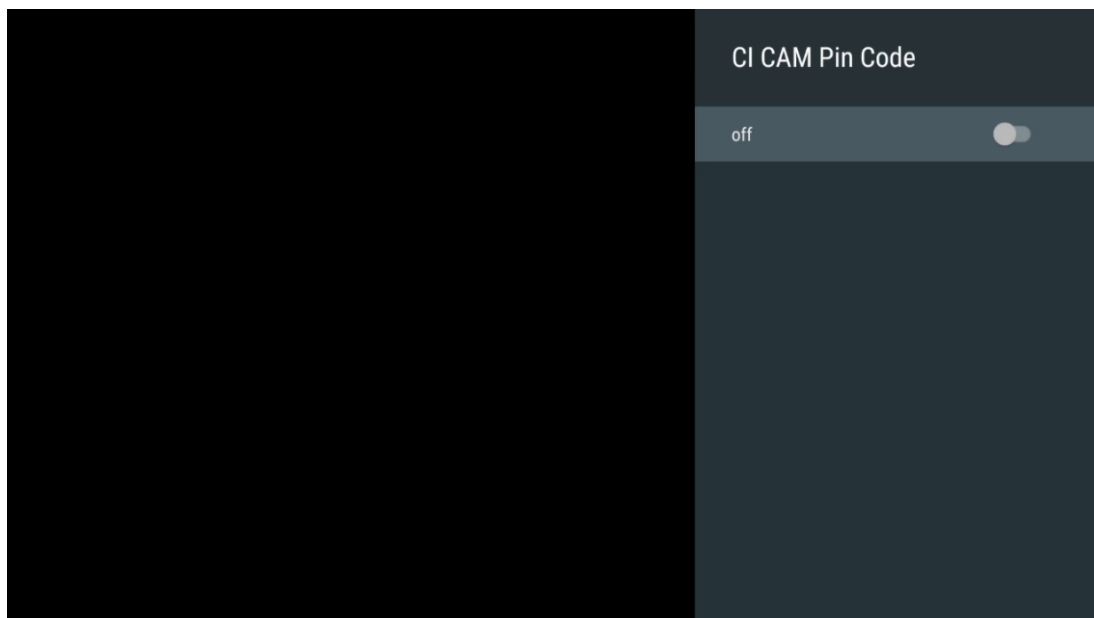

11.2.6.4 Общ интерфейс

Достъп до менюто на свързания CI модул, като натиснете бутона **OK**.

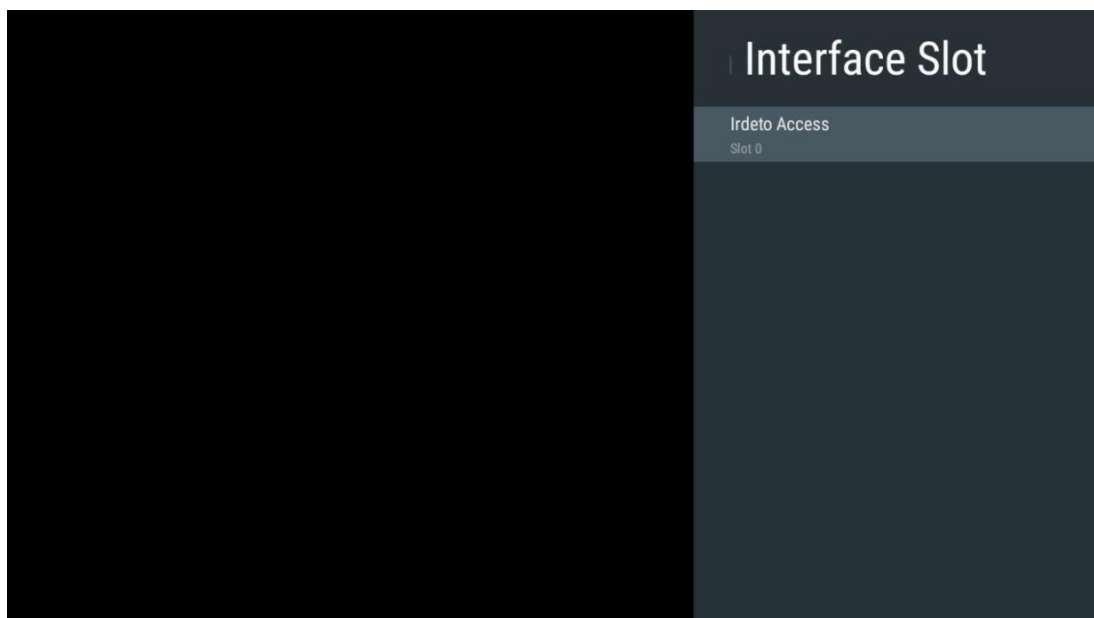

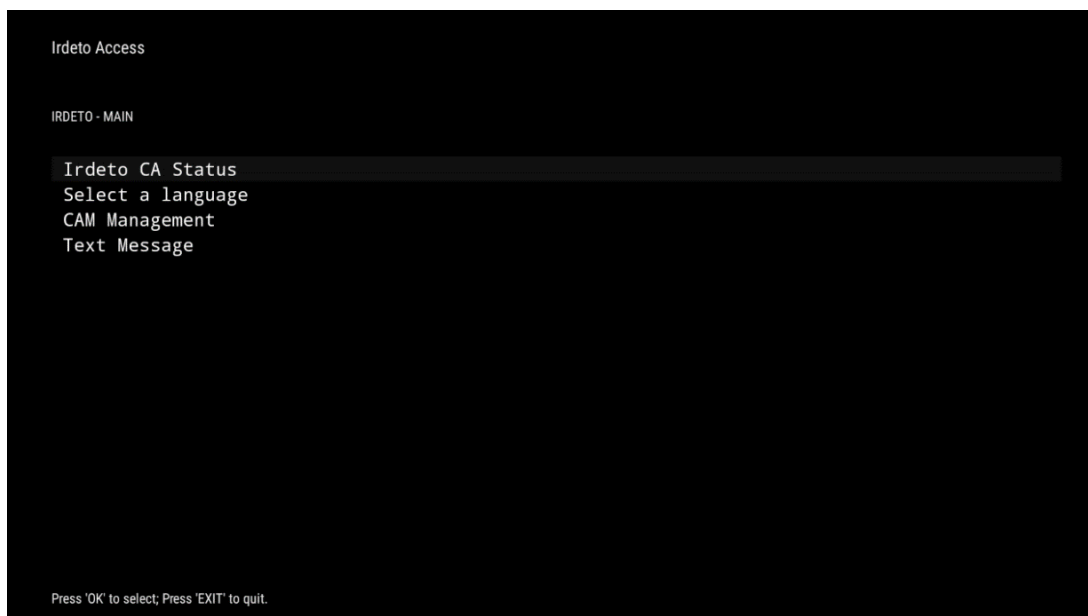

11.2.6.5 Лицензи с отворен код

Вижте информация за лицензите за отворен код.

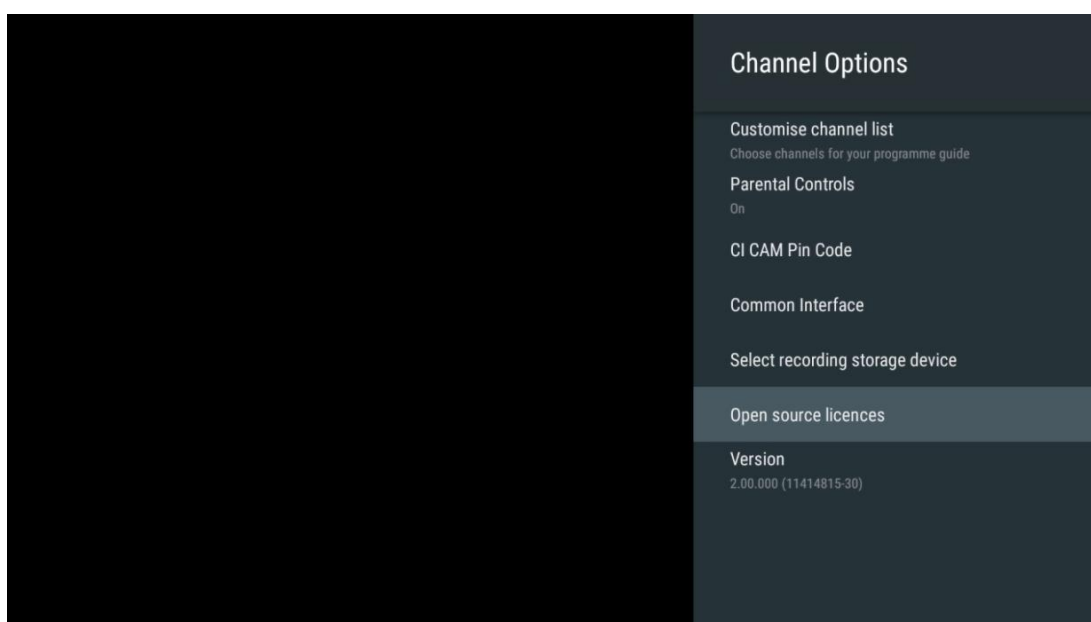

11.2.6.6 Версия

Вижте версията на софтуера на телевизионното устройство.

12 Приложение за мултимедиен плейър

Ако искате да възпроизвеждате мултимедийно съдържание, например филми, музика или снимки от външни устройства за съхранение, свързани към USB порта, стартирайте приложението за мултимедиен плейър от Начален екран.

Забележка: Свързаните USB устройства за съхранение, като например HDD/SDD или USB памети, трябва да бъдат форматирани **във FAT32 или NTFS**. Устройства, форматирани в exFAT, не се поддържат.

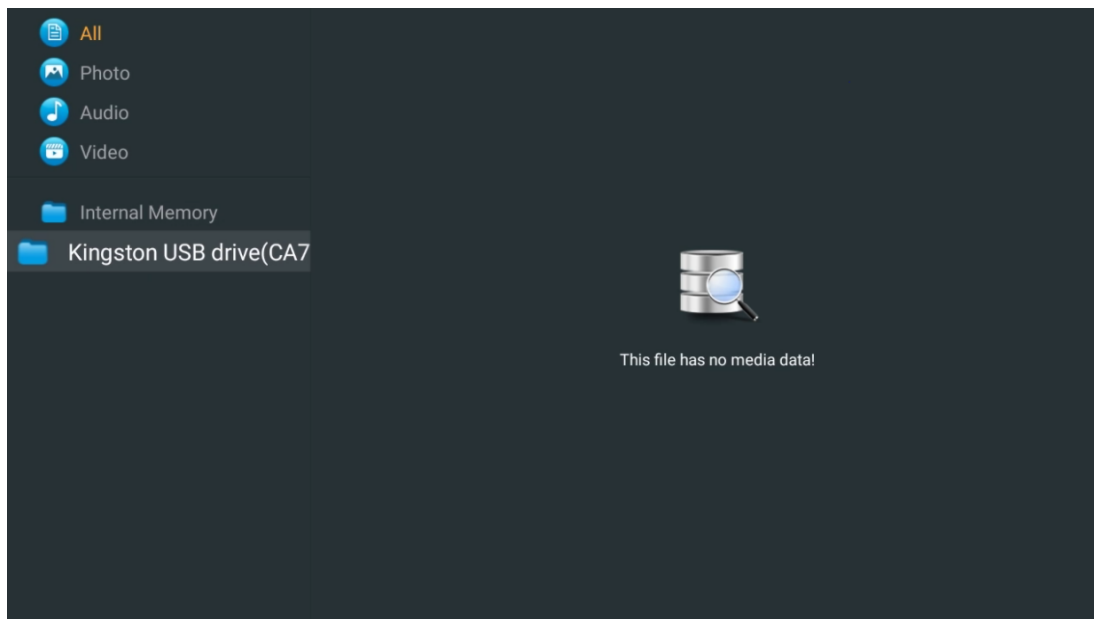

Изберете вашето USB устройство за съхранение на екрана и натиснете бутона **OK**. Съхраненото мултимедийно съдържание ще се покаже. Изберете желаното съдържание и натиснете бутона **OK**, за да го покажете.

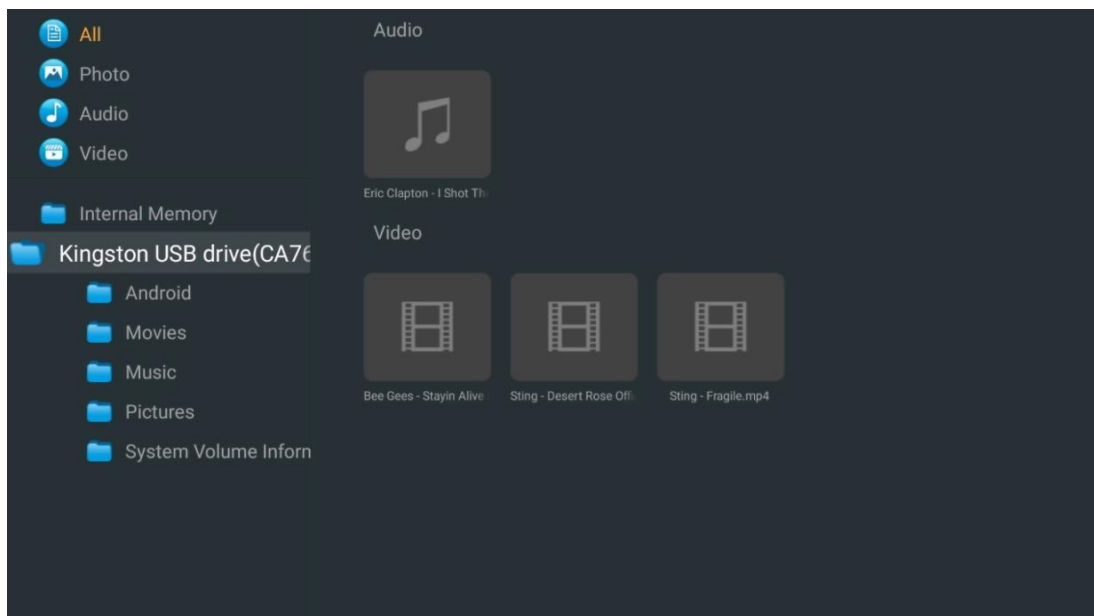

13 Отстраняване на неизправности

Без захранване	Проверете дали кабелът за променлив ток на телевизора е или не. Ако все още няма захранване, моля, изключете щепсела и го включете отново в контакта след 60 секунди. Включете отново захранването.
Без снимка	Проверете дали кабелът на антената отзад е свързан правилно. Прегледайте други канали, за да видите дали проблемът продължава да се проявява.
Видеото се появява без звук	Опитайте се увеличите силата на звука. Проверете дали звукът на телевизора е заглушен или не.
Дистанционното не работи	Уверете се, че найлоновата торбичка, която се доставя с дистанционното управление, е отстранена. Опитайте да използвате дистанционното управление на по-малко разстояние от телевизора. Проверете дали разположението на батериите е правилно или опитайте да използвате нови батерии с дистанционното управление. Телевизорът ще премине в режим на готовност, ако не получи отговор в рамките на няколко минути.
Проблемите не са решени	Изключете захранващия кабел и изчакайте 30 секунди, след което отново свържете захранващия кабел към контакта. Ако проблемите продължават да съществуват, не се опитвайте да ремонтирате телевизора сами. Свържете се любезно със сервизния център.
Dolby Atmos не работи със свързани устройства за стрийминг	<ol style="list-style-type: none"> Свързване на устройството за стрийминг <ul style="list-style-type: none"> Включете устройството за стрийминг към един от HDMI портовете на телевизора Thomson. Осигуряване на правилна връзка с AV приемника/усилвателя <ul style="list-style-type: none"> Уверете се, че вашият AV приемник/усилвател поддържа Dolby Atmos. Свържете телевизора Thomson чрез порта HDMI eARC към порта HDMI In на AV приемника/усилвателя. Проверка на наличността на Dolby Atmos <ul style="list-style-type: none"> Когато възпроизвеждате даден видеоклип, проверете в описанието на видеоклипа за опции за възпроизвеждане на звук. Dolby Atmos ще бъде посочен като опция, ако връзките са правилно настроени и AV приемникът/усилвателят го поддържа.

14 Технически спецификации

Странични крачета за Google TV UHD на Thomson

	43UG4S14	50UG4S14	55UG4S14	65UG4S14
Работно напрежение	AC 100-240V 50/60Hz	AC 100-240V 50/60Hz	AC 100-240V 50/60Hz	AC 100-240V 50/60Hz
Мощност на аудиоизхода	2 x 8	2 x 10	2 x 10	2 x 10
Консумация на енергия (W)	90	100	110	200
Консумация на енергия в режим на готовност в мрежа (W)	0,5	0,5	0,5	0,5
Тегло (kg)	6	8,58	11,48	17,02
Размери на телевизора (със стойка) (mm)	957x172x591	1111x260x692	1226x260x745	1446x290x869
Размери на телевизора LxWxH (без стойка) (mm)	957x85x556	1111x77x643	1226x78x712	1446x79x834
Дисплей	43" / 109 cm	50" / 126 cm	55" / 139 cm	65" / 164 cm
Резолюция на екрана	3840 x 2160	3840 x 2160	3840 x 2160	3840 x 2160

Thomson Google TV UHD Странични крачета Бели

	43UG4S14W	50UG4S14W	55UG4S14W
Работно напрежение	AC 100-240V 50/60Hz	AC 100-240V 50/60Hz	AC 100-240V 50/60Hz
Мощност на аудиоизхода	2 x 8	2 x 10	2 x 10
Консумация на енергия (W)	90	100	110
Консумация на енергия в режим на готовност в мрежа (W)	0,5	0,5	0,5
Тегло (kg)	6	8,58	11,48
Размери на телевизора (със стойка) (mm)	957x172x591	1111x260x692	1226x290x745
Размери на телевизора LxWxH (без стойка) (mm)	957x85x556	1111x77x643	1226x78x712
Дисплей	43" / 109 cm	50" / 126 cm	55" / 139 cm
Резолюция на екрана	3840 x 2160	3840 x 2160	3840 x 2160

Централна стойка на Thomson Google TV UHD

	43UG5C14	50UG5C14	55UG5C14	65UG5C14	75UG5C14
Работно напрежение	AC 100-240V 50/60Hz	AC 100-240V 50/60Hz	AC 100-240V 50/60Hz	AC 100-240V 50/60Hz	AC 100-240V 50/60Hz
Мощност на аудиоизхода	2 x 8	2 x 10	2 x 10	2 x 10	2 x 10
Консумация на енергия (W)	100	120	140	200	240
Консумация на енергия в режим на готовност в мрежа (W)	0,5	0,5	0,5	0,5	0,5
Тегло (kg)	10	13	14,7	19,5	24
Размери на телевизора ДхШхВ (с поставка) (mm)	957x281x587	1111x281x676	1226x281x744	1446x281x869	1668x281x990
Размери на телевизора LxWxH (без стойка) (mm)	957x89x556	1111x75x643	1226x78x712	1446x79x834	1668x89x956
Дисплей	43" / 109 cm	50" / 126 cm	55" / 139 cm	65" / 164 cm	75" / 189 cm

Резолюция на екрана	3840 x 2160	3840 x 2160	3840 x 2160	3840 x 2160	3840 x 2160
---------------------	-------------	-------------	-------------	-------------	-------------

Thomson Google TV QLED Странични крачета

	43QG4S14	50QG4S14	55QG4S14	65QG4S14	85QG5S14
Работно напрежение	AC 100-240V 50/60Hz	AC 100-240V 50/60Hz	AC 100-240V 50/60Hz	AC 100-240V 50/60Hz	AC 100-240V 50/60Hz
Мощност на аудиоизхода	2 x 8	2 x 10	2 x 10	2 x 10	2 x 10
Консумация на енергия (W)	100	120	140	200	300
Консумация на енергия в режим на готовност в мрежа (W)	0,5	0,5	0,5	0,5	0,5
Тегло (kg)	7,9	10,9	12,6	17,1	29,8
Размери на телевизора ДхШхВ (с поставка) (мм)	957x270x605	1111x270x677	1226x290x745	1446x290x869	1890x360x1115
Размери на телевизора ЛхWхН (без стойка) (мм)	957x89x556	1111x75x643	1226x78x712	1446x79x834	1890x95x1082
Дисплей	43" / 109 см	50" / 126 см	55" / 139 см	65" / 164 см	85" / 215 см
Резолюция на екрана	3840 x 2160	3840 x 2160	3840 x 2160	3840 x 2160	3840 x 2160

Централна стойка на Thomson Google TV QLED

	43QG5C14	50QG5C14	55QG5C14	65QG5C14	75QG5C14
Работно напрежение	AC 100-240V 50/60Hz	AC 100-240V 50/60Hz	AC 100-240V 50/60Hz	AC 100-240V 50/60Hz	AC 100-240V 50/60Hz
Мощност на аудиоизхода	2 x 8	2 x 10	2 x 10	2 x 10	2 x 10
Консумация на енергия (W)	100	120	140	200	240
Консумация на енергия в режим на готовност в мрежа (W)	0,5	0,5	0,5	0,5	0,5
Тегло (kg)	10	13	14,7	19,5	23,6
Размери на телевизора ДхШхВ (с поставка) (мм)	957x281x587	1111x281x677	1227x281x744	1446x281x869	1668x281x990
Размери на телевизора ЛхWхН (без стойка) (мм)	957x89x556	1111x75x643	1226x78x712	1446x79x834	1668x89x956
Дисплей	43" / 109 см	50" / 126 см	55" / 139 см	65" / 164 см	75" / 190 см
Резолюция на екрана	3840 x 2160	3840 x 2160	3840 x 2160	3840 x 2160	3840 x 2160

Google TV QLED Plus на Thomson

	43QG6C14	50QG6C14	55QG6C14	65QG6C14
Работно напрежение	AC 100-240V 50/60Hz	AC 100-240V 50/60Hz	AC 100-240V 50/60Hz	AC 100-240V 50/60Hz
Мощност на аудиоизхода	2 x 8	2 x 10	2 x 10	2 x 10
Консумация на енергия (W)	100	120	140	200
Консумация на енергия в режим на готовност в мрежа (W)	0,5	0,5	0,5	0,5
Тегло (kg)	10,8	14	15,8	21,3

Размери на телевизора (със стойка) (мм)	957x281x619	1111x281x712	1226x281x776	1446x281x904
Размери на телевизора (без стойка) (мм)	957x88x589	1111x75x676	1226x77x745	1446x78x867
Дисплей	43" / 109 см	50" / 126 см	55" / 139 см	65" / 164
Резолюция на екрана	3840 x 2160	3840 x 2160	3840 x 2160	3840 x 2160

Google TV QLED Pro на Thomson

	43QG7C14/ 43QG7C04	50QG7C14/ 50QG7C04	55QG7C14/ 55QG7C04	65QG7C14/ 65QG7C04	75QG7C14
Работно напрежение	AC 100-240V 50/60Hz	AC 100-240V 50/60Hz	AC 100-240V 50/60Hz	AC 100-240V 50/60Hz	AC 100-240V 50/60Hz
Мощност на аудиоизхода	2 x 8	2 x 10	2 x 10	2 x 10	2 x 10
Консумация на енергия (W)	120	140	170	200	240
Консумация на енергия в режим на готовност в мрежа (W)	0,5	0,5	0,5	0,5	0,5
Тегло (kg)	10	13	14,7	19,5	24
Размери на телевизора ДхШхВ (с поставка) (мм)	957x89x556	1111x75x643	1227x78x712	1446x79x834	1668x89x956
Размери на телевизора LxWxH (без стойка) (мм)	957x281x587	1111x281x676	1227x281x744	1446x281x869	1668x281x990
Дисплей	43" / 109 см	50" / 126 см	55" / 139 см	65" / 164 см	75" / 189 см
Резолюция на екрана	3840 x 2160	3840 x 2160	3840 x 2160	3840 x 2160	3840 x 2160

	85QG7S14	100QG7S14
Работно напрежение	AC 100-240V 50/60Hz	AC 100-240V 50/60Hz
Мощност на аудиоизхода	2 x 12	2 x 12
Консумация на енергия (W)	300	500
Консумация на енергия в режим на готовност в мрежа (W)	0,5	0,5
Тегло (kg)	29,8	46,42
Размери на телевизора ДхШхВ (с поставка) (мм)	1890x95x1082	2227x89x1271
Размери на телевизора LxWxH (без стойка) (мм)	1890x360x1115	2227x389x1321
Дисплей	85" / 215 см	100" / 223,5 см
Резолюция на екрана	3840 x 2160	3840 x 2160

14.1 Ограничения

Предназначен е само за употреба на закрито.

14.2 Лицензи

Предмет на промени. Вследствие на непрекъснати изследвания и разработки техническите спецификации, дизайнът и външният вид на продуктите могат да се променят. Google TV е името на софтуерното преживяване на това устройство и търговска марка на Google LLC. Google, YouTube, Google Cast и YouTube Music са търговски марки на Google LLC. Google Assistant не е наличен на определени езици и в определени държави. Наличието на услуги варира в зависимост от страната и езика. Netflix е регистрирана търговска марка на Netflix, Inc. Изисква се членство в Netflix за стрийминг. Наличността на 4K Ultra HD зависи от абонаментния план, интернет услугата, възможностите на устройството и наличността на съдържанието. www.netflix.com/TermsOfUse. Apple TV е търговска марка на Apple Inc. и е регистрирана в САЩ и други страни и региони. Wi-Fi е регистрирана търговска марка на Wi-Fi Alliance®. Термините HDMI и HDMI High-Definition Multimedia Interface, както и логото HDMI са търговски марки или регистрирани марки на HDMI Licensing Administrator, Inc. в САЩ и други страни. Dolby, Dolby Vision, Dolby Atmos, Dolby Audio и символът с двойно D са търговски марки на Dolby Laboratories Licensing Corporation. Произведено по лиценз на Dolby Laboratories. Поверителни непубликувани произведения. Copyright © 1992-2025 Dolby Laboratories. Всички други продукти, услуги, компании, търговски марки, търговски или продуктови наименования и логота, споменати тук, са собственост на съответните им собственици. Всички права са запазени. ©2025 StreamView GmbH, Franz-Josefs-Kai 1, 1010 Виена, Австрия. Този продукт е произведен и продаван под отговорността на StreamView GmbH. THOMSON и логото THOMSON са търговски марки, използвани по лиценз от StreamView GmbH - допълнителна информация на www.thomson-brand.com.