

THOMSON

Thomson Go Plus

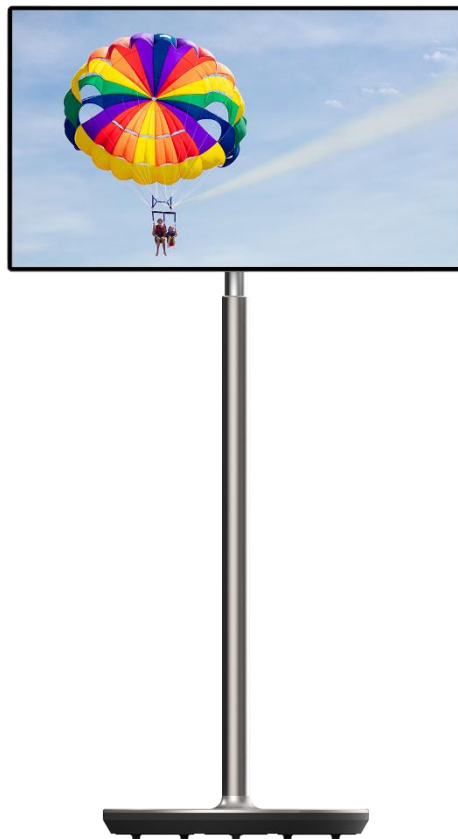

tv.mythomson.com



[tv.mythomson.com/
en/Support/FAQs/](https://tv.mythomson.com/en/Support/FAQs/)

ΣΗΜΑΝΤΙΚΟ

Διαβάστε προσεκτικά το παρόν εγχειρίδιο πριν από την εγκατάσταση και τη λειτουργία αυτής της συσκευής.

Κρατήστε αυτό το εγχειρίδιο για περαιτέρω αναφορά.

Οι εικόνες που εμφανίζονται σε αυτό το εγχειρίδιο χρήσης είναι μόνο σχηματικά διαγράμματα.

Περιεχόμενα

1	Πληροφορίες για την ασφάλεια	5
1.1	Σημάνσεις στο προϊόν.....	6
1.2	Προειδοποίηση	7
2	Οδηγίες εγκατάστασης για τον ανυψωτήρα και την έξυπνη οθόνη	8
2.1	Συναρμολόγηση του ανυψωτήρα	8
2.2	Συναρμολόγηση της οθόνης.....	9
2.3	Αποσυναρμολόγηση του ανυψωτήρα.....	9
2.4	Ρύθμιση γωνίας και ύψους.....	10
3	Κουμπιά λειτουργίας και συνδέσεις.....	11
3.1	Συνδέσεις.....	11
3.2	Λειτουργίες κουμπιών	12
3.2.1	Κουμπιά ελέγχου τηλεόρασης.....	12
3.2.2	Σύνδεση παροχής ρεύματος και κουμπί ενεργοποίησης/απενεργοποίησης στη βάση της τηλεόρασης.....	12
3.3	Χρήση της εσωτερικής μπαταρίας	13
4	Αρχική ρύθμιση	14
4.1	Επιλέξτε τη χώρα σας.....	14
4.2	Ρυθμίσεις ώρας.....	15
4.3	Σύνδεση Wi-Fi.....	16
4.4	Αντιγραφή εφαρμογών και δεδομένων.....	17
4.5	Δημιουργία χρήστη.....	17
4.6	Πιστοποιητικά λογαριασμού Google	18
4.7	Όροι παροχής υπηρεσιών και Πολιτική απορρήτου	18
4.8	Υπηρεσίες Google	19
4.9	Δημιουργία PIN.....	20
4.10	Ενεργοποιήστε το "Hey Google" για το Google Assistant	21

4.11	Προσθέστε μια κάρτα στο Google Play σας.....	22
4.12	Πρόσθετες ρυθμίσεις.....	22
4.13	Σύζευξη τηλεχειριστηρίου.....	23
5	Τηλεχειριστήριο και οθόνη αφής.....	24
5.1	Σύζευξη τηλεχειριστηρίου Bluetooth.....	24
6	Λειτουργία οθόνης αφής.....	26
7	Αρχική οθόνη.....	28
8	Ρυθμίσεις.....	31
8.1	Δίκτυο & Διαδίκτυο.....	31
8.2	Συνδεδεμένες συσκευές.....	32
8.3	Εφαρμογές.....	33
8.4	Ειδοποιήσεις.....	34
8.5	Μπαταρία.....	35
8.6	Αποθήκευση.....	35
8.7	Ήχος.....	36
8.8	Εμφάνιση.....	37
8.9	Ταπετσαρία.....	38
8.10	Προσβασιμότητα.....	38
8.11	Ασφάλεια.....	40
8.12	Απόρρητο.....	40
8.13	Τοποθεσία.....	41
8.14	Ασφάλεια & έκτακτη ανάγκη.....	42
8.15	Κωδικοί πρόσβασης & λογαριασμοί.....	43
8.16	Ψηφιακή ευημερία και γονικός έλεγχος.....	44
8.17	Υπηρεσίες Google.....	45
8.18	Σύστημα.....	46
8.18.1	Γλώσσα & Εισαγωγή.....	46
8.18.2	Χειρονομίες.....	47
8.18.3	Ημερομηνία & ώρα.....	47
8.18.4	Δημιουργία αντιγράφων ασφαλείας.....	48
8.18.5	Ενημέρωση συστήματος.....	48
8.18.6	Πολλαπλοί χρήστες.....	48

8.18.7	Επαναφορά επιλογών.....	49
8.18.8	Σχετικά με το	49
9	Αντιμέτωπιση προβλημάτων	50
10	Τεχνικές προδιαγραφές.....	51
10.1	Περιορισμοί χώρας.....	51
10.2	Άδειες.....	51

1 Πληροφορίες για την ασφάλεια



Σε ακραίες καιρικές συνθήκες (καταιγίδες, κεραυνοί) και σε μεγάλες περιόδους αδράνειας (διακοπές) αποσυνδέστε την οθόνη από το δίκτυο.

Το βύσμα δικτύου χρησιμοποιείται για την αποσύνδεση της μπαταρίας από το ηλεκτρικό δίκτυο και, επομένως, πρέπει να παραμένει άμεσα λειτουργικό. Εάν η μπαταρία δεν αποσυνδεθεί ηλεκτρικά από το δίκτυο, η συσκευή εξακολουθεί να καταναλώνει ενέργεια για όλες τις καταστάσεις, ακόμη και αν η τηλεόραση βρίσκεται σε κατάσταση αναμονής ή είναι απενεργοποιημένη.

Σημείωση: Ακολουθήστε τις οδηγίες που εμφανίζονται στην οθόνη για τη λειτουργία των σχετικών λειτουργιών.

Σημαντικό: Διαβάστε πλήρως τις παρούσες οδηγίες πριν από την εγκατάσταση ή τη λειτουργία της συσκευής.

ΠΡΟΕΙΔΟΠΟΙΗΣΗ

Αυτή η συσκευή προορίζεται να χρησιμοποιείται από άτομα (συμπεριλαμβανομένων των παιδιών) που έχουν την ικανότητα/εμπειρία να χρησιμοποιούν μια τέτοια συσκευή χωρίς επίβλεψη, εκτός εάν τους έχει δοθεί επίβλεψη ή οδηγίες σχετικά με τη χρήση της συσκευής από άτομο υπεύθυνο για την ασφάλειά τους.

- Χρησιμοποιήστε το Thomson Go Plus σε υψόμετρο μικρότερο από 2000 μέτρα πάνω από το επίπεδο της θάλασσας, σε ξηρές τοποθεσίες και σε περιοχές με μέτριο ή τροπικό κλίμα.
- Το Thomson Go Plus προορίζεται για οικιακή και παρόμοια γενική χρήση, αλλά μπορεί επίσης να χρησιμοποιηθεί σε δημόσιους χώρους.
- Ο εξαερισμός δεν πρέπει να παρεμποδίζεται με την κάλυψη ή το φράξιμο των ανοιγμάτων εξαερισμού με αντικείμενα, όπως εφημερίδες, τραπεζομάντιλα, κουρτίνες κ.λπ.
- Το βύσμα του καλωδίου τροφοδοσίας πρέπει να είναι εύκολα προσβάσιμο. Μην τοποθετείτε οποιοδήποτε αντικείμενο πάνω στο καλώδιο τροφοδοσίας. Ένα κατεστραμμένο καλώδιο ρεύματος/βύσμα μπορεί να προκαλέσει πυρκαγιά ή να σας προκαλέσει ηλεκτροπληξία. Χειριστείτε το καλώδιο ρεύματος από το βύσμα, μην αποσυνδέετε την μπαταρία τραβώντας το καλώδιο ρεύματος. Μην αγγίζετε ποτέ το καλώδιο ρεύματος/βύσμα με βρεγμένα χέρια, καθώς αυτό μπορεί να προκαλέσει βραχυκύκλωμα ή ηλεκτροπληξία. Ποτέ μην κάνετε κόμπο στο καλώδιο ρεύματος ή μην το δένετε με άλλα καλώδια. Όταν καταστραφεί πρέπει να αντικατασταθεί, αυτό πρέπει να γίνεται μόνο από εξειδικευμένο προσωπικό.
- Μην εκθέτετε το Thomson Go Plus σε υγρά που στάζουν ή πιτσιλίζουν και μην τοποθετείτε αντικείμενα γεμάτα με υγρά, όπως βάζα, φλιτζάνια κ.λπ. πάνω ή πάνω από το Thomson Go Plus και την μπαταρία του (π.χ. σε ράφια πάνω από τη μονάδα).
- Μην εκθέτετε το Thomson Go Plus σε άμεσο ηλιακό φως και μην τοποθετείτε ανοιχτές φλόγες, όπως αναμμένα κεριά, πάνω ή κοντά στην έξυπνη οθόνη.
- Μην τοποθετείτε πηγές θερμότητας, όπως ηλεκτρικές θερμάστρες, καλοριφέρ κ.λπ.

κοντά στο Thomson Go Plus.

- Μην τοποθετείτε την έξυπνη οθόνη σε κεκλιμένες επιφάνειες.
- Για να αποφύγετε τον κίνδυνο ασφυξίας, κρατήστε τις πλαστικές σακούλες μακριά από μωρά, παιδιά και ζώα.
- Προσαρμόστε προσεκτικά τη βάση στην τηλεόραση. Εάν η βάση παρέχεται με βίδες, σφίξτε καλά τις βίδες για να αποτρέψετε την κλίση της τηλεόρασης. Μην σφίγγετε υπερβολικά τις βίδες.
- Μην πετάτε τις μπαταρίες στη φωτιά ή με επικίνδυνα ή εύφλεκτα υλικά.
- Μην χρησιμοποιείτε οικιακά καθαριστικά για τον καθαρισμό της τηλεόρασης. Αντ' αυτού, καθαρίστε την οθόνη με ένα μαλακό, στεγνό πανί. Πριν από τον καθαρισμό, αποσυνδέστε τη συσκευή από την πρίζα για λόγους ασφαλείας.

ΠΡΟΕΙΔΟΠΟΙΗΣΗ

- Οι μπαταρίες δεν πρέπει να εκτίθενται σε υπερβολική θερμότητα, όπως ηλιακή ακτινοβολία, φωτιά ή παρόμοια.
- Η υπερβολική ηχητική πίεση από ακουστικά ή ακουστικά μπορεί να προκαλέσει απώλεια ακοής.

ΠΡΟΕΙΔΟΠΟΙΗΣΗ ΜΠΑΤΑΡΙΑΣ

Αυτό το προϊόν περιέχει μια εσωτερική μπαταρία ιόντων λιθίου. Χρησιμοποιήστε μόνο τον παρεχόμενο προσαρμογέα ρεύματος.

Χειριστείτε το με προσοχή για να αποφύγετε διαρροές, πυρκαγιά ή εκρήξεις. Ακολουθήστε τις κατάλληλες οδηγίες απόρριψης και φόρτισης της μπαταρίας για να αποφύγετε τραυματισμούς ή ζημιές.

ΠΑΝΩ ΑΠΟ ΟΛΑ - ΠΟΤΕ μην αφήνετε κανέναν, ειδικά παιδιά, να σπρώχνει ή να χτυπάει την οθόνη, να σπρώχνει οτιδήποτε μέσα σε τρύπες, σχισμές ή άλλα ανοίγματα της θήκης.

1.1 Σημάνσεις στο προϊόν

Τα ακόλουθα σύμβολα χρησιμοποιούνται στο προϊόν ως ένδειξη περιορισμών και προφυλάξεων και οδηγιών ασφαλείας. Κάθε επεξήγηση θα πρέπει να λαμβάνεται υπόψη μόνο όταν το προϊόν φέρει σχετική σήμανση. Σημειώστε αυτές τις πληροφορίες για λόγους ασφαλείας.



Εξοπλισμός κατηγορίας II: Αυτή η συσκευή είναι σχεδιασμένη με τέτοιο τρόπο ώστε να μην απαιτεί σύνδεση ασφαλείας με την ηλεκτρική γείωση.



Η σήμανση αυτή υποδεικνύει ότι το προϊόν αυτό δεν πρέπει να απορρίπτεται μαζί με άλλα οικιακά απόβλητα σε ολόκληρη την ΕΕ. Παρακαλούμε να το ανακυκλώσετε υπεύθυνα για την προώθηση της βιώσιμης επαναχρησιμοποίησης των υλικών πόρων. Για να επιστρέψετε τη χρησιμοποιημένη συσκευή σας, χρησιμοποιήστε τα

συστήματα επιστροφής και συλλογής ή επικοινωνήστε με το κατάστημα λιανικής πώλησης από όπου αγοράσατε το προϊόν.

1.2 Προειδοποίηση

Μην καταπιείτε την μπαταρία. Εάν πιστεύετε ότι οι μπαταρίες μπορεί να έχουν καταποθεί ή να έχουν τοποθετηθεί μέσα σε οποιοδήποτε μέρος του σώματος, αναζητήστε αμέσως ιατρική βοήθεια.

Κρατήστε τις νέες και χρησιμοποιημένες μπαταρίες μακριά από παιδιά. Εάν η θήκη των μπαταριών δεν κλείνει με ασφάλεια, σταματήστε να χρησιμοποιείτε το προϊόν και κρατήστε το μακριά από παιδιά

Το Thomson Go Plus μπορεί να πέσει, προκαλώντας σοβαρό τραυματισμό ή θάνατο. Πολλοί τραυματισμοί, ιδίως σε παιδιά, μπορούν να αποφευχθούν με τη λήψη απλών προφυλάξεων, όπως:

- Χρησιμοποιείτε ΠΑΝΤΑ τη μέθοδο τοποθέτησης που συνιστάται από τον κατασκευαστή της έξυπνης οθόνης.
- Δρομολογείτε ΠΑΝΤΑ τα καλώδια και τα καλώδια που συνδέονται με τη συσκευή σας έτσι ώστε να μην μπορείτε να σκοντάψετε πάνω τους, να τα τραβήξετε ή να τα αρπάξετε.
- ΠΟΤΕ μην τοποθετείτε το Thomson Go Plus σε ασταθή θέση.
- ΠΟΤΕ μην τοποθετείτε αντικείμενα που μπορεί να βάλουν τα παιδιά σε πειρασμό να σκαρφαλώσουν, όπως παιχνίδια και τηλεχειριστήρια, πάνω στην έξυπνη οθόνη.
- ΠΟΤΕ μην αφήνετε παιδιά χωρίς επίβλεψη γύρω από τη συσκευή. Τα παιδιά μπορεί να προσπαθήσουν να σπρώξουν, να σκαρφαλώσουν ή να μετακινήσουν τη βάση, γεγονός που μπορεί να οδηγήσει σε ανατροπή, τραυματισμό ή ζημιά.

Εάν η υπάρχουσα έξυπνη οθόνη πρόκειται να διατηρηθεί και να μετεγκατασταθεί, θα πρέπει να εφαρμοστούν οι ίδιες εκτιμήσεις όπως παραπάνω.

Οι συσκευές που συνδέονται με την προστατευτική γείωση της κτιριακής εγκατάστασης μέσω της σύνδεσης του δικτύου ή μέσω άλλων συσκευών με σύνδεση στην προστατευτική γείωση - και με ένα σύστημα διανομής τηλεόρασης που χρησιμοποιεί ομοαξονικό καλώδιο, μπορεί σε ορισμένες περιπτώσεις να δημιουργήσουν κίνδυνο πυρκαγιάς. Συνεπώς, η σύνδεση με ένα σύστημα διανομής Thomson Go Plus πρέπει να γίνεται μέσω μιας συσκευής που παρέχει ηλεκτρική απομόνωση κάτω από ένα ορισμένο εύρος συχνοτήτων (γαλβανικός απομονωτής).

2 Οδηγίες εγκατάστασης για τον ανυψωτήρα και την έξυπνη οθόνη

2.1 Συναρμολόγηση του ανυψωτήρα

1. Βγάλτε το πρώτο στρώμα από τη συσκευασία και τοποθετήστε το δίπλα στο κουτί.
2. Βγάλτε την μπαταρία/βάση και τον ανυψωτήρα.

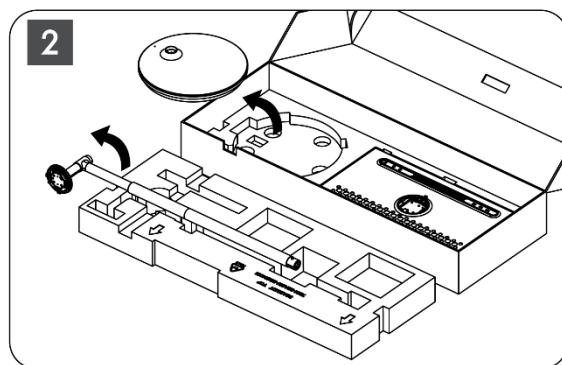
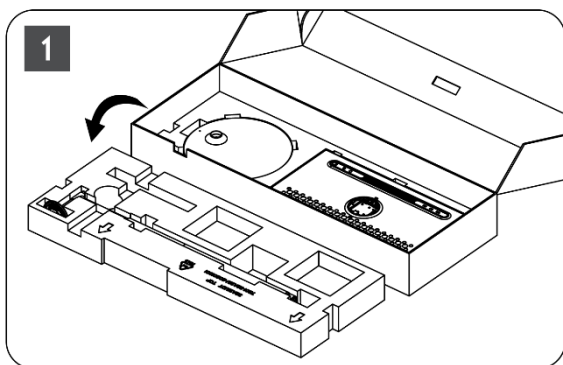

3. Βάλτε και τα δύο στρώματα πίσω στη συσκευασία. Βεβαιωθείτε ότι το πρώτο στρώμα είναι και πάλι από πάνω.
4. Τοποθετήστε τη βάση στήριξης με τους τροχούς στην υποδοχή που προβλέπεται στο πρώτο στρώμα της συσκευασίας.

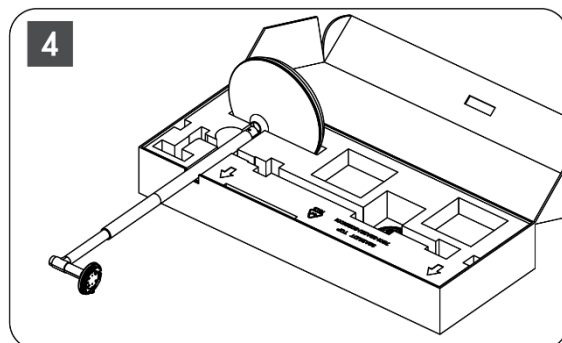
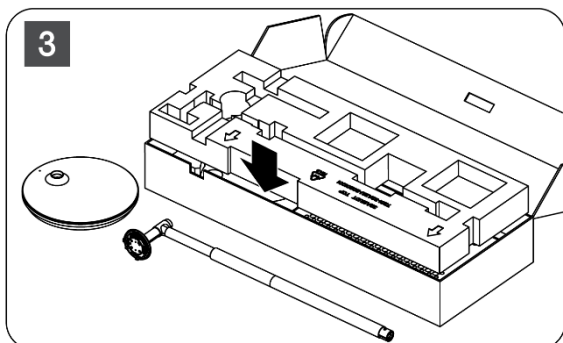

5. Τοποθετήστε τον ανυψωτήρα στη βάση ευθυγραμμίζοντάς τον με τη θέση της σχισμής.
6. Τοποθετήστε τις βίδες στην υποδοχή των βιδών και σφίξτε τις βίδες.

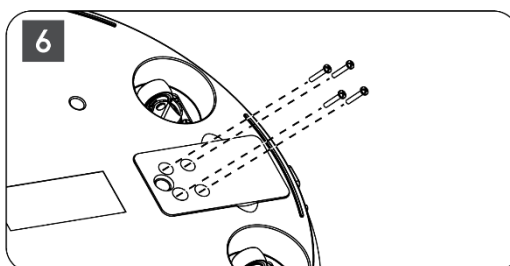
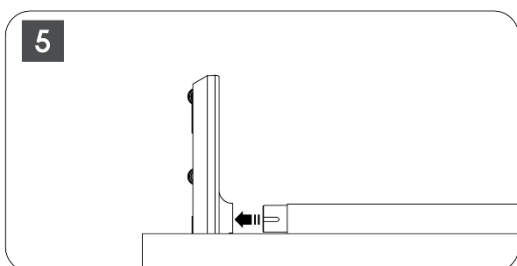

2.2 Συναρμολόγηση της οθόνης

7. Γείρετε την οθόνη προς τα πάνω, στοχεύστε την στη ράβδο στήριξης και εγκαταστήστε την.
8. Περιστρέψτε την οθόνη για 90°, στη συνέχεια τυλίξτε το καλώδιο τροφοδοσίας γύρω από τη ράβδο ανύψωσης δεξιόστροφα, σφίξτε το καλώδιο τροφοδοσίας στην αγκράφα 1, στη συνέχεια εισάγετε το βύσμα του καλωδίου τροφοδοσίας και, τέλος, τακτοποιήστε το καλώδιο τροφοδοσίας και σφίξτε το στην αγκράφα 2.

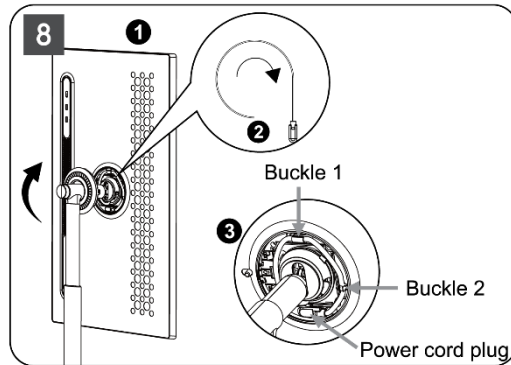
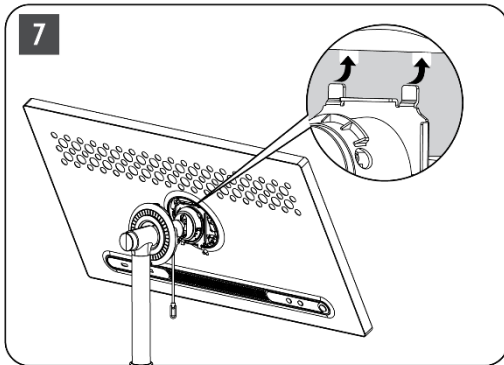

9. Στοχεύστε το βέλος της λωρίδας διακόσμησης σε σχήμα δακτυλίου στο βέλος του εσωτερικού πλαστικού μέρους, πιάστε τέσσερα κουμπώματα για να συναρμολογήσετε. Ρυθμίστε τη γωνία της οθόνης όπως απαιτείται.

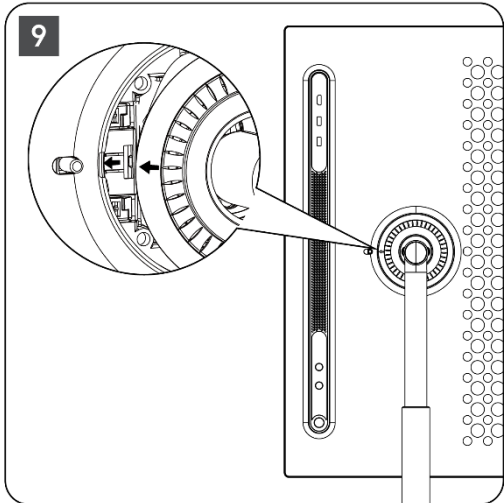

2.3 Αποσυναρμολόγηση του ανυψωτήρα

Για να αποσυνδέσετε την οθόνη από τον ανυψωτήρα, αφαιρέστε τον δακτύλιο κάλυψης, αποσυνδέστε το καλώδιο τροφοδοσίας και πατήστε το κουμπί γρήγορης απελευθέρωσης στο πίσω μέρος της συσκευής. Στη συνέχεια, μπορείτε να αφαιρέσετε την οθόνη από τον ανυψωτήρα.

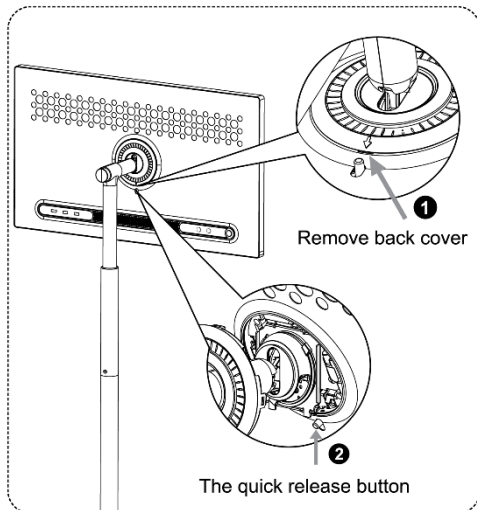

2.4 Ρύθμιση γωνίας και ύψους

Μπορείτε να ρυθμίσετε το ύψος και τη γωνία θέασης της οθόνης Smart Display για να εξασφαλίσετε μια άνετη εμπειρία θέασης.

Σημείωση: Ορισμένες εφαρμογές που είναι διαθέσιμες στο Thomson Go Plus δεν υποστηρίζουν την κάθετη απεικόνιση. Ελέγξτε τις περιγραφές τους για να μάθετε περισσότερα.

<p>Περιστρέψτε κάθετα: 90°</p>	<p>Προσανατολισμένη γωνία: $15 \pm 3^\circ$ Γωνία προς τα πίσω: $20 \pm 3^\circ$</p>	<p>Το ύψος του ανυψωτήρα είναι ρυθμιζόμενο εντός $190 \pm 10\text{mm}$</p>
--	--	---

Προσοχή:

- Πριν ρυθμίσετε το ύψος και τη γωνία της Smart Display, εξασφαλίστε αρκετό χώρο χωρίς εμπόδια για τις ρυθμίσεις.
- Μην περιστρέφετε το Thomson Go Plus υπό γωνία πέραν του ορίου ή πέραν του μέγιστου εύρους ρυθμιζόμενου ύψους.
- Μην αφήνετε τα χέρια ή τα δάχτυλά σας να κολλήσουν στη βάση ή στην περιοχή ρύθμισης ύψους.

3 Κουμπιά λειτουργίας και συνδέσεις

3.1 Συνδέσεις

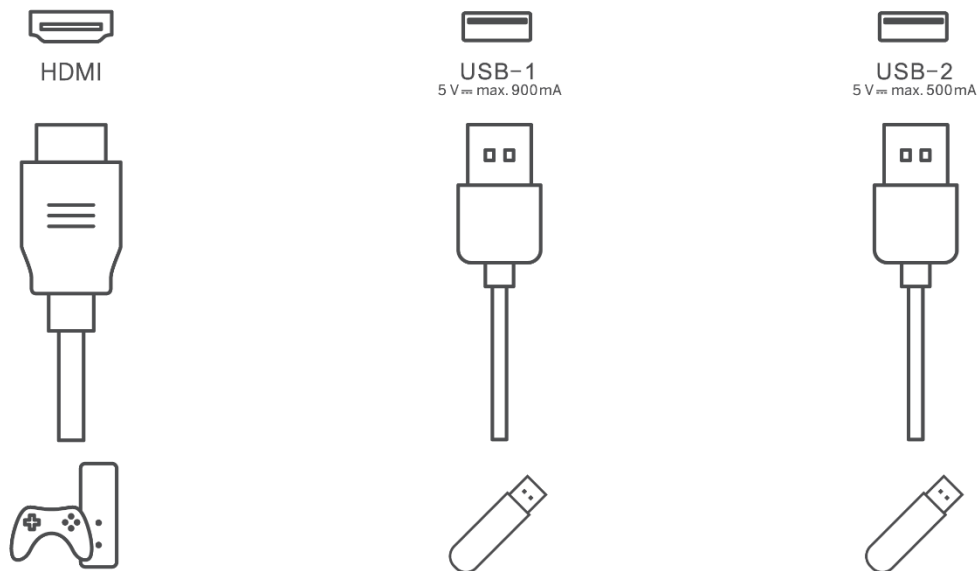

Σημείωση: Ο περιφερειακός εξοπλισμός και τα καλώδια που περιγράφονται στο παρόν εγχειρίδιο πρέπει να αγοραστούν ξεχωριστά.

Προσοχή: Πρώτα συνδέστε το καλώδιο τροφοδοσίας στη συσκευή και, στη συνέχεια, τοποθετήστε τον προσαρμογέα ρεύματος στην πρίζα.

3.2 Λειτουργίες κουμπιών

3.2.1 Κουμπιά ελέγχου τηλεόρασης

On/Off: Ενεργοποίηση ή απενεργοποίηση της συσκευής

- ⏻ Κουμπί λειτουργίας:
- Σε κατάσταση αναμονής/απενεργοποίησης οθόνης, πατήστε το κουμπί ⏻ για να ενεργοποιήσετε την έξυπνη οθόνη.
 - Κατά τη διάρκεια της κανονικής λειτουργίας της συσκευής, πατήστε το κουμπί ⏻ για να μεταβείτε σε κατάσταση απενεργοποίησης οθόνης.
 - Πατήστε και κρατήστε πατημένο το κουμπί ⏻ για να ενεργοποιήσετε το Google Assistant/Gemini.
 - Από το αναπτυσσόμενο μενού στην οθόνη ή από το μενού Όλες οι εφαρμογές επιλέξτε Ρυθμίσεις (εικονίδιο) > Σύστημα > Χειρονομίες > Πατήστε & κρατήστε πατημένο το κουμπί λειτουργίας και, στη συνέχεια, κάντε κλικ στο "Μενού λειτουργίας" ή στο "Ψηφιακός βοηθός" για να ορίσετε τις λειτουργίες του Πιέστε & κρατήστε πατημένο το κουμπί λειτουργίας όπως απαιτείται.
 - Σημειώστε ότι η ίδια η συσκευή δεν διαθέτει ενσωματωμένο μικρόφωνο.

⊕ VOL+: Αύξηση της έντασης του ήχου.

⊖ VOL-: Μείωση της έντασης του ήχου.

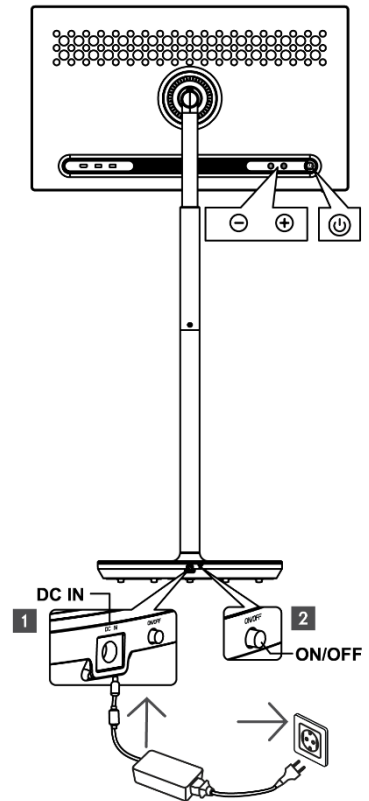

3.2.2 Σύνδεση παροχής ρεύματος και κουμπί ενεργοποίησης/απενεργοποίησης στη βάση της τηλεόρασης

Παροχή ρεύματος

Συνδέστε το βύσμα από τον προσαρμογέα ρεύματος στην αντίστοιχη υποδοχή της βάσης τηλεόρασης για να δημιουργήσετε σύνδεση με την παροχή ρεύματος. Μόλις συνδεθεί, μπορείτε να απολαμβάνετε την παρακολούθηση τηλεόρασης ενώ η ενσωματωμένη μπαταρία στη βάση φορτίζει. Η μπαταρία θα συνεχίσει να φορτίζεται ακόμη και όταν η τηλεόραση βρίσκεται σε κατάσταση αναμονής.

Ενεργοποίηση / Απενεργοποίηση Κύριος διακόπτης

Για να ενεργοποιήσετε ή να απενεργοποιήσετε την τηλεόραση, πατήστε τον κεντρικό διακόπτη λειτουργίας. Όταν η τηλεόραση απενεργοποιηθεί μέσω του κύριου διακόπτη, δεν

Θα ανταποκρίνεται στα κουμπιά ελέγχου της τηλεόρασης ή στις εντολές του τηλεχειριστηρίου.

3.3 Χρήση της εσωτερικής μπαταρίας

Η βάση της βάσης του Thomson Go Plus περιέχει μια εσωτερική μπαταρία που μπορεί να τροφοδοτήσει το προϊόν για έως και 4 ώρες όταν το Thomson Go Plus δεν είναι συνδεδεμένο με την παροχή ρεύματος. Η φωτεινή ένδειξη της μπαταρίας έχει τρία διαφορετικά χρώματα (πράσινο, κίτρινο και κόκκινο), τα οποία αλλάζουν ανάλογα με την υπολειπόμενη χωρητικότητα της μπαταρίας.

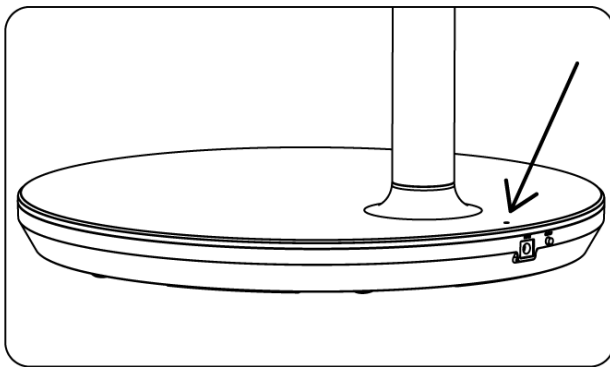

Ένδειξη μπαταρίας:

Όταν η τηλεόραση είναι συνδεδεμένη στην παροχή ρεύματος:

- Πράσινο φως που αναβοσβήνει: Η μπαταρία είναι πλήρως φορτισμένη

Όταν η τηλεόραση δεν είναι συνδεδεμένη στην παροχή ρεύματος (λειτουργία με μπαταρία):

- Πράσινο φως: Η χωρητικότητα της μπαταρίας είναι επαρκής.
- Κίτρινο φως: Η χωρητικότητα της μπαταρίας είναι μέτρια.
- Κόκκινο φως: Η χωρητικότητα της μπαταρίας είναι χαμηλή

Σημείωση

- Χρειάζονται περίπου 4 ώρες για να φορτιστεί πλήρως η μπαταρία όταν η Smart Display είναι απενεργοποιημένη.
- Η χωρητικότητα της μπαταρίας μειώνεται ανάλογα με το χρόνο λειτουργίας. Αυτό σημαίνει ότι η χωρητικότητα της μπαταρίας μειώνεται ελαφρώς μετά από παρατεταμένη χρήση της τηλεόρασης, δηλαδή μετά από μήνες ή χρόνια, κάτι που είναι και η αναμενόμενη λειτουργία της μπαταρίας.
- Η υπολειπόμενη χωρητικότητα της μπαταρίας θα μειωθεί επίσης στη λειτουργία αναμονής.
- Ο μέγιστος χρόνος λειτουργίας μετά από μια πλήρη φόρτιση είναι περίπου 3 ώρες.
- Ο χρόνος λειτουργίας της τηλεόρασης στη λειτουργία μπαταρίας μπορεί να διαφέρει ανάλογα με τις συνδεδεμένες συσκευές, τη θερμοκρασία λειτουργίας και τις ρυθμίσεις

του χρήστη. Ως εκ τούτου, ο πραγματικός χρόνος λειτουργίας ενδέχεται να διαφέρει από τον καθορισμένο χρόνο λειτουργίας.

4 Αρχική ρύθμιση

Για την πρώτη αρχική ρύθμιση, ο οδηγός ρυθμίσεων στην οθόνη θα σας καθοδηγήσει στη ρύθμιση της έξυπνης οθόνης σας.

Ακολουθήστε τις οδηγίες που εμφανίζονται στην οθόνη για να ρυθμίσετε το Thomson Go Plus. Χρησιμοποιήστε τη λειτουργία αφής της οθόνης για να επιλέξετε και να διαμορφώσετε τις διαθέσιμες επιλογές.

4.1 Επιλέξτε τη χώρα σας

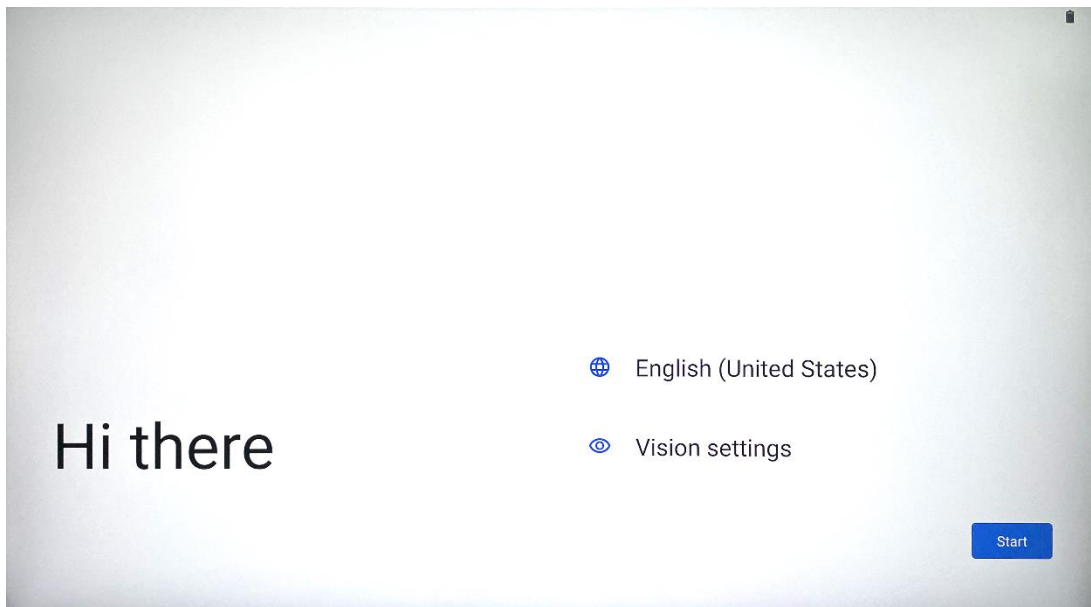

Από προεπιλογή, το Thomson Go Plus είναι ρυθμισμένο στην αγγλική γλώσσα διασύνδεσης. Μπορείτε να την αλλάξετε σε οποιαδήποτε διαθέσιμη, πατώντας Αγγλικά. Παρακαλούμε επιλέξτε τη γλώσσα της προτίμησής σας που παρατίθεται στη λίστα.

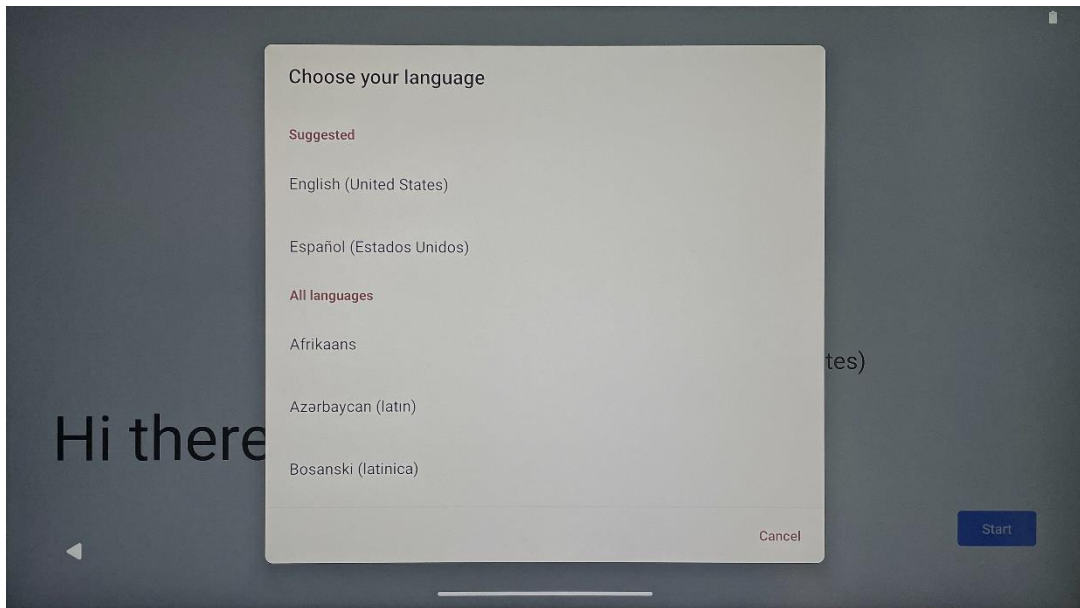

4.2 Ρυθμίσεις όρασης

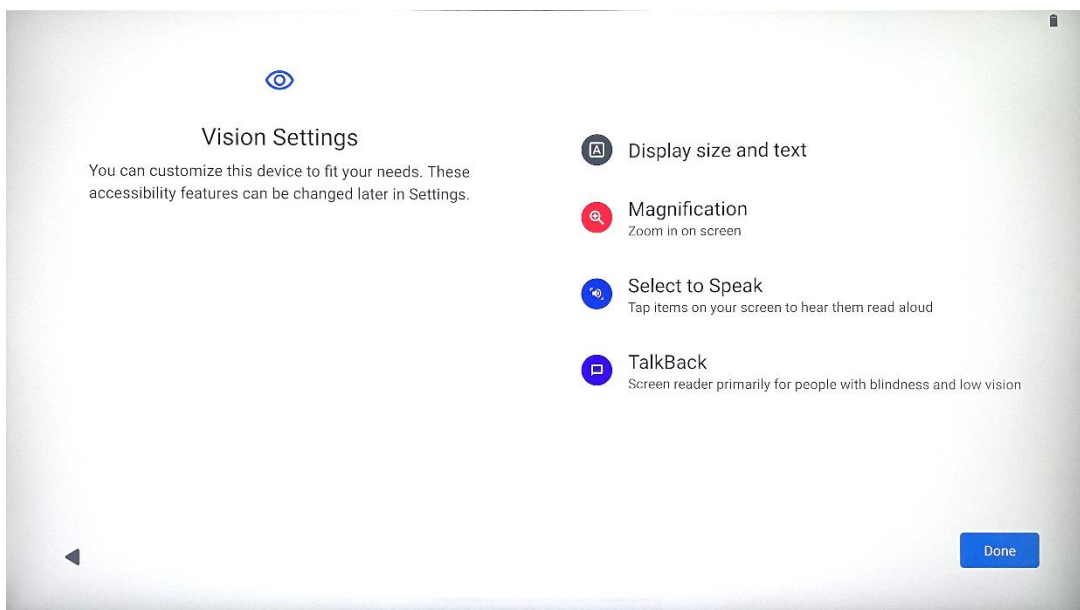

Μπορείτε να προσαρμόσετε τις ρυθμίσεις του Thomson Go Plus σύμφωνα με τις προτιμήσεις σας. Αυτά τα χαρακτηριστικά προσβασιμότητας μπορούν να αλλάξουν αργότερα στις ρυθμίσεις.

- **Μέγεθος οθόνης και κείμενο:** Προσαρμόστε το μέγεθος της γραμματοσειράς.
- **Μεγέθυνση:** Ενεργοποίηση της λειτουργίας μεγέθυνσης/σμίκρυνσης.
- **Επιλέξτε για να μιλήσετε:** Όταν πατάτε ένα στοιχείο στην οθόνη, η έξυπνη οθόνη θα διαβάσει δυνατά το επιλεγμένο στοιχείο.
- **TalkBack:** Το πιο κατάλληλο για άτομα με τύφλωση και χαμηλή όραση. Το Thomson Go Plus θα παρέχει προφορική ανατροφοδότηση, ώστε η συσκευή να μπορεί να χρησιμοποιηθεί χωρίς να κοιτάτε την οθόνη.

Αφού επιλέξετε τη γλώσσα σας και ρυθμίσετε τις λειτουργίες προσβασιμότητας, εάν χρειάζεται, συνεχίστε πατώντας Έναρξη.

4.3 Σύνδεση Wi-Fi

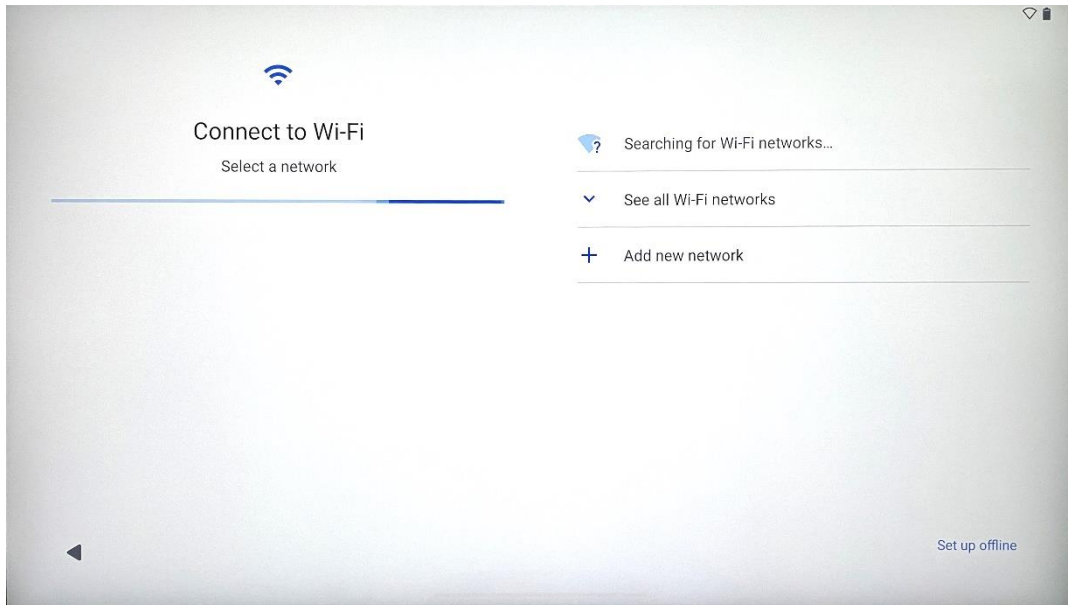

Επιλέξτε ένα διαθέσιμο δίκτυο Wi-Fi ή προσθέστε ένα με μη αυτόματο τρόπο. Μπορείτε να ρυθμίσετε τη συσκευή εκτός σύνδεσης, ωστόσο, συνιστάται να συνδέσετε το Thomson Go Plus σε δίκτυο Wi-Fi για καλύτερη εμπειρία και τις τελευταίες λειτουργίες της Google.

Όταν επιλεγεί το δίκτυο, εισαγάγετε έναν κωδικό πρόσβασης και πατήστε Σύνδεση.

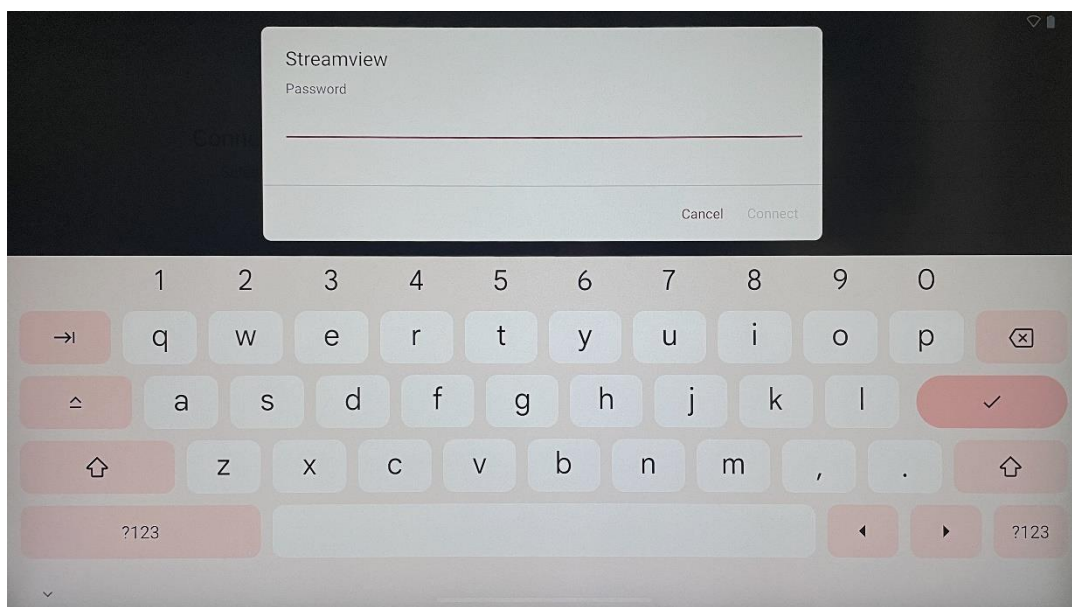

4.4 Αντιγραφή εφαρμογών και δεδομένων

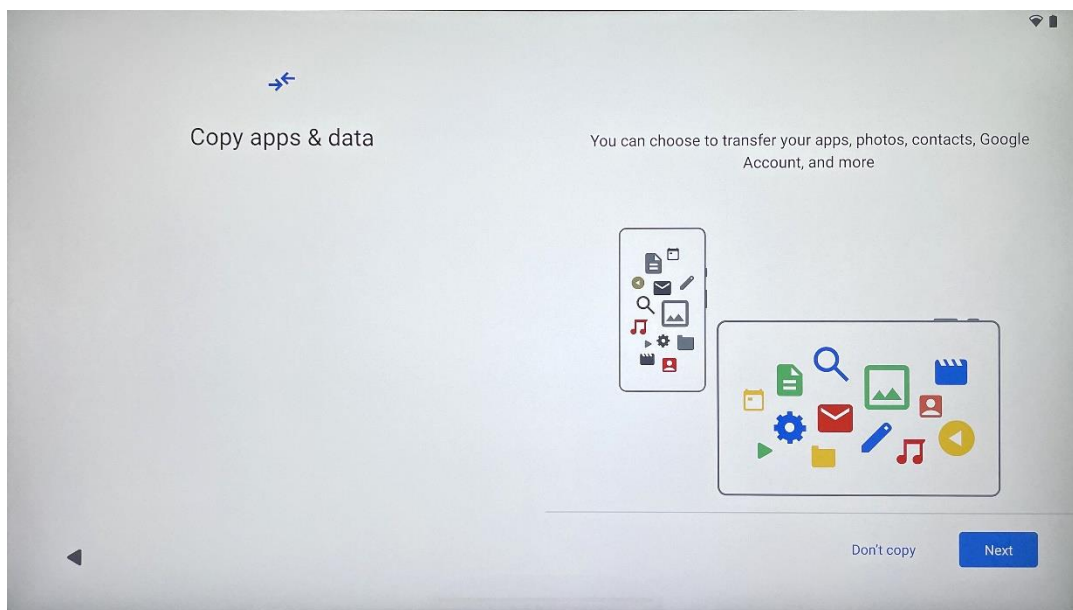

Μπορείτε να επιλέξετε να μεταφέρετε τις εφαρμογές, τις φωτογραφίες, τις επαφές, το λογαριασμό Google και άλλες πληροφορίες από την προηγούμενη ή την τρέχουσα συσκευή σας. Πατήστε Επόμενο και προχωρήστε σύμφωνα με τον οδηγό εγκατάστασης που εμφανίζεται στην οθόνη. Η διαδικασία μεταφοράς ενδέχεται να διαφέρει και εξαρτάται από μια άλλη συσκευή από την οποία θέλετε να μεταφέρετε δεδομένα.

4.5 Δημιουργία χρήστη

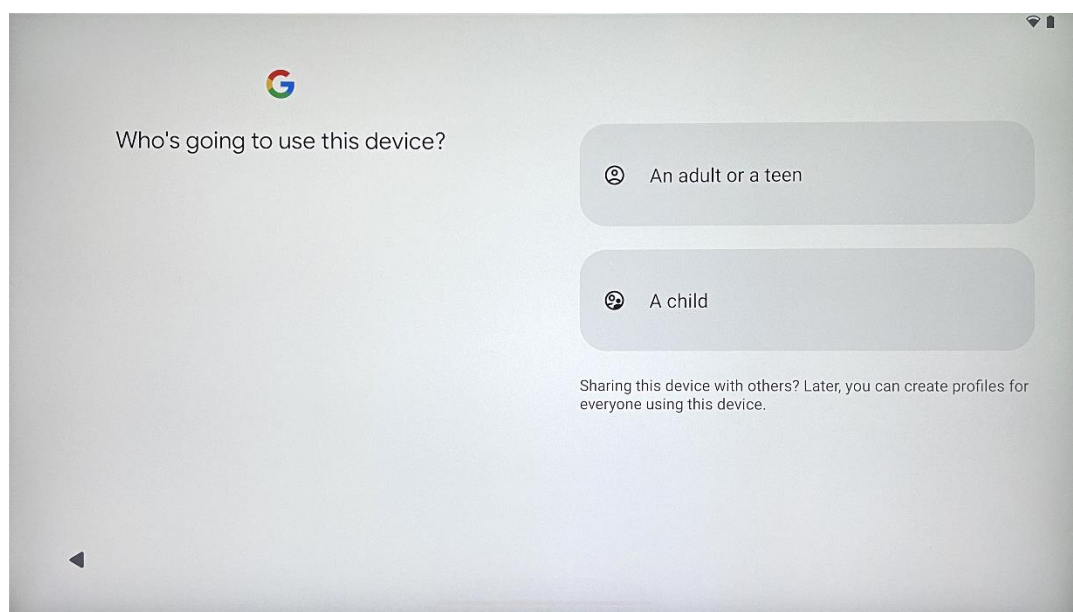

Δημιουργήστε ή συνδέστε έναν υπάρχοντα λογαριασμό Google στο Thomson Go Plus. Εάν το παιδί σας είναι ο κύριος χρήστης της Smart Display, θα σας ζητηθεί να δημιουργήσετε έναν νέο λογαριασμό ή να συνδέσετε έναν υπάρχοντα.

Λάβετε υπόψη ότι για τη δημιουργία ή τη σύνδεση του λογαριασμού Google ενός παιδιού απαιτείται ο υπάρχων λογαριασμός Google του γονέα και ο λογαριασμός του παιδιού θα συνδεθεί με το Google Family Link.

4.6 Πιστοποιητικά λογαριασμού Google

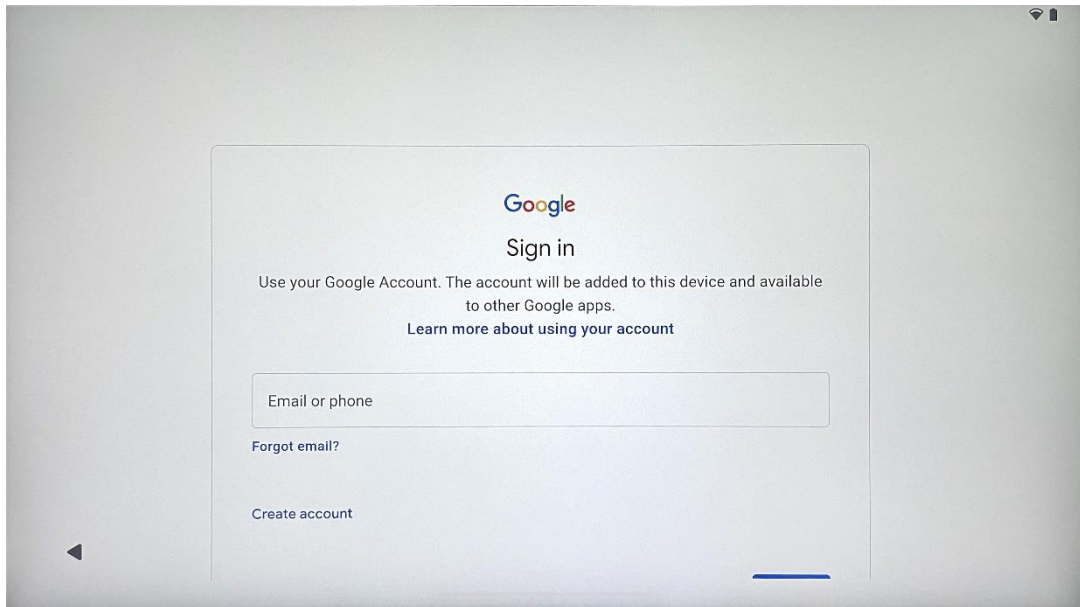

Χρησιμοποιήστε το τηλεχειριστήριο για να εισαγάγετε τη σύνδεση και τον κωδικό πρόσβασης του λογαριασμού σας Google ή να δημιουργήσετε έναν νέο.

4.7 Όροι παροχής υπηρεσιών και Πολιτική απορρήτου

Διαβάστε και ελέγξτε τους Όρους χρήσης και την Πολιτική απορρήτου της Google. Συνεχίζοντας, αποδέχεστε τους όρους της Google για τη βελτίωση της εμπειρίας του προϊόντος. Επιλέξτε "Συμφωνώ" για να συνεχίσετε.

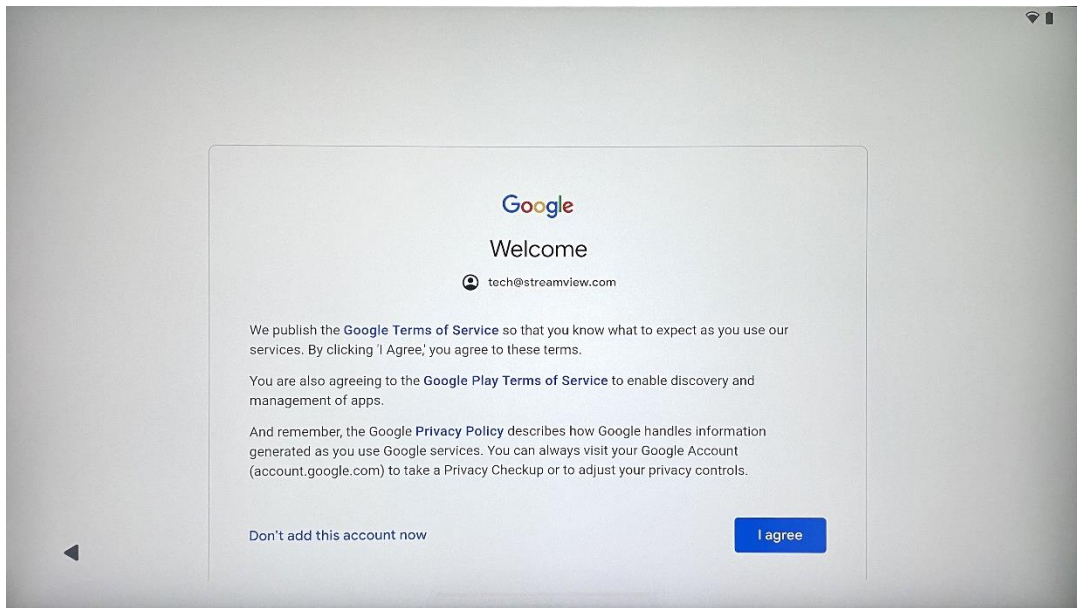

4.8 Υπηρεσίες Google

Επιλέξτε "Αποδοχή" για επιβεβαίωση, εάν θέλετε να προσδιορίζεται η τοποθεσία σας στο Thomson Go Plus και συμφωνείτε να αποστέλλονται αυτόματα διαγνωστικές πληροφορίες στη Google για να βελτιωθεί η εμπειρία σας στο Google.

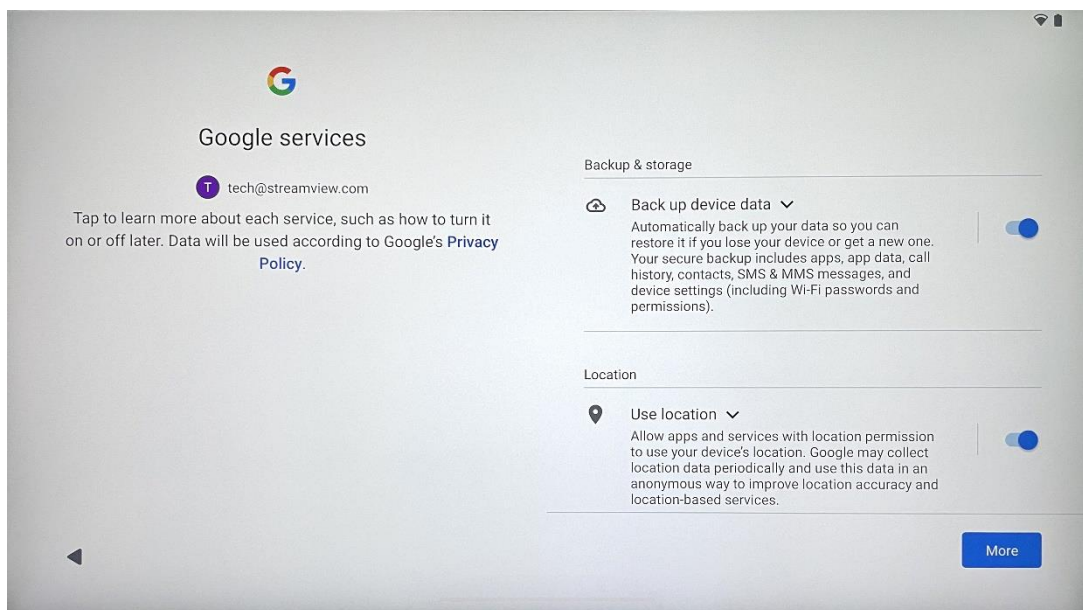

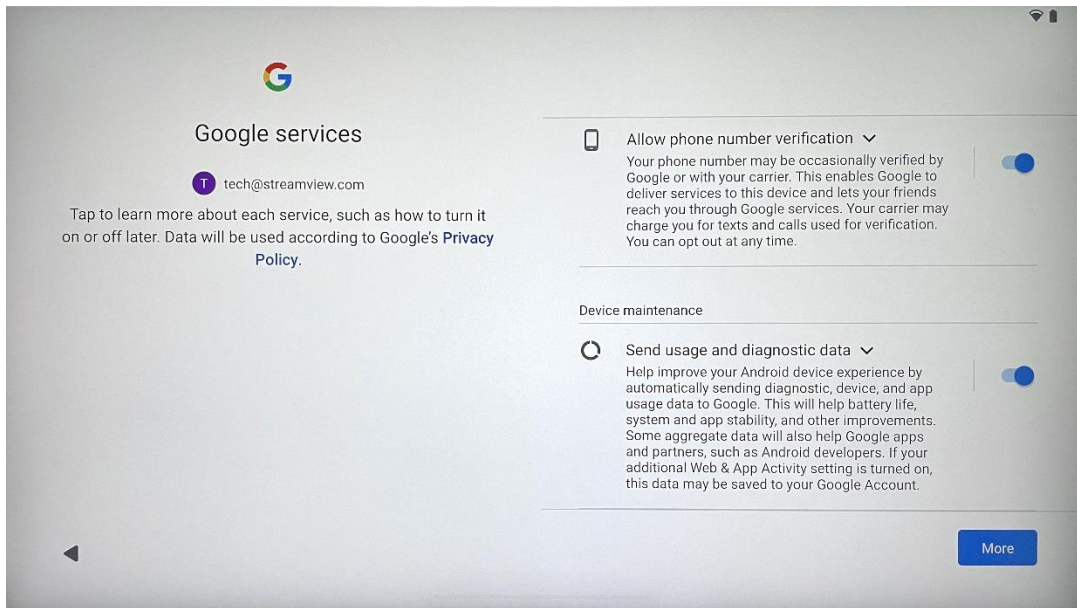

4.9 Δημιουργία PIN

Αυτός ο κωδικός PIN (Προσωπικός αριθμός αναγνώρισης) είναι ένας αριθμητικός κωδικός πρόσβασης που χρησιμοποιείται για την πιστοποίηση της πρόσβασης στη συσκευή, σε συγκεκριμένες λειτουργίες ή για την προστασία των δεδομένων της εφαρμογής ή του λογαριασμού.

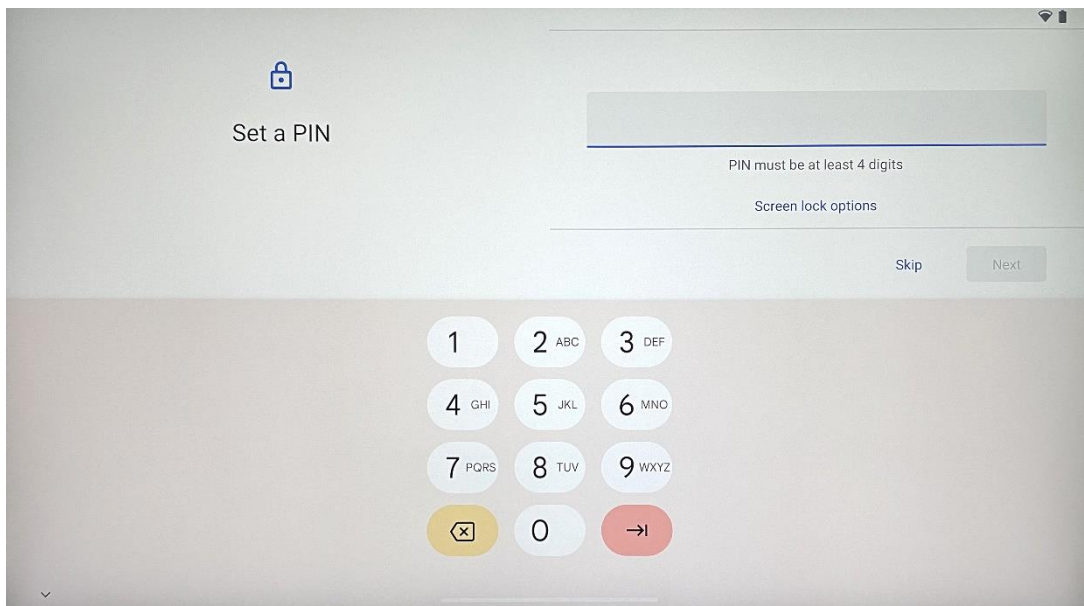

4.10 Ενεργοποιήστε το "Hey Google" για το Google Assistant

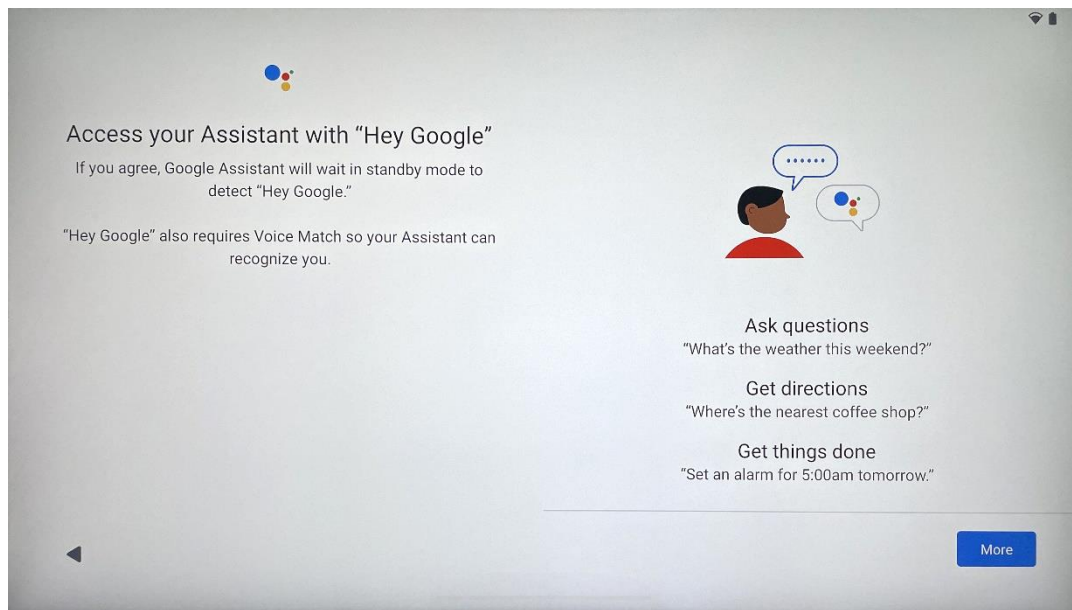

Λέγοντας απλώς "Hey Google", ο Google Assistant θα ξυπνήσει από τη λειτουργία αναμονής και θα ανταποκριθεί στο αίτημά σας.

Θα λάβετε μια προτροπή διδασκαλίας του Google Assistant, αν δεν το έχετε κάνει ακόμα. Το Voice Match επιτρέπει στον Βοηθό σας να σας ταυτοποιήσει και να αναγνωρίσει τη φωνή σας μεταξύ άλλων. Ακολουθήστε τις οδηγίες που εμφανίζονται στην οθόνη για να διαμορφώσετε ένα μοναδικό μοντέλο φωνής.

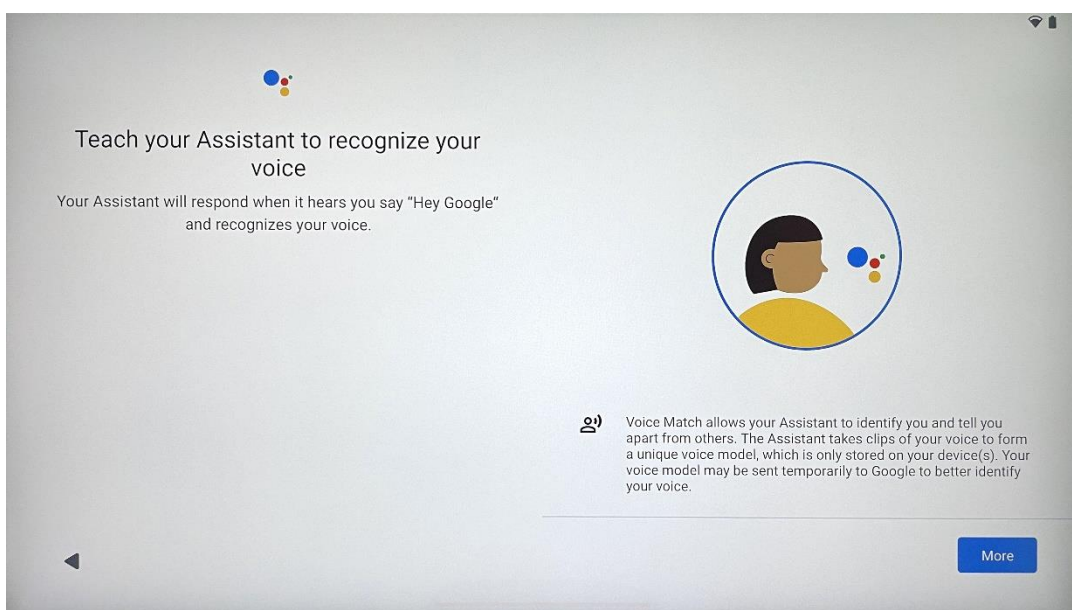

4.11 Προσθέστε μια κάρτα στο Google Play σας

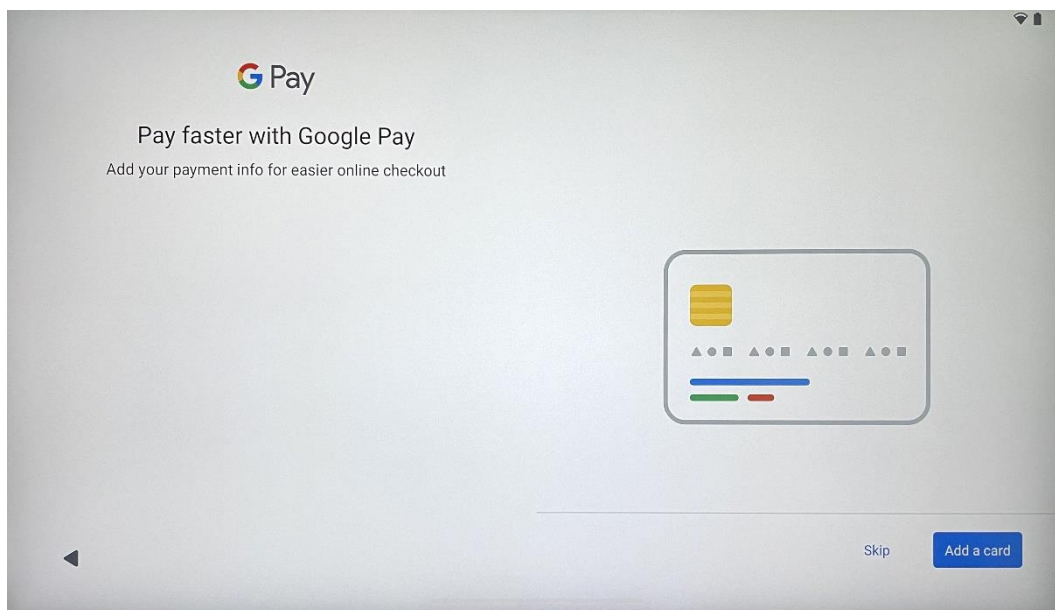

Προσθέστε την τραπεζική σας κάρτα στο Google Pay για να μπορείτε να πληρώνετε γρήγορα και με ασφάλεια για εφαρμογές, υπηρεσίες και προϊόντα που είναι διαθέσιμα στο κατάστημα google play ή σε άλλες εφαρμογές.

4.12 Πρόσθετες ρυθμίσεις

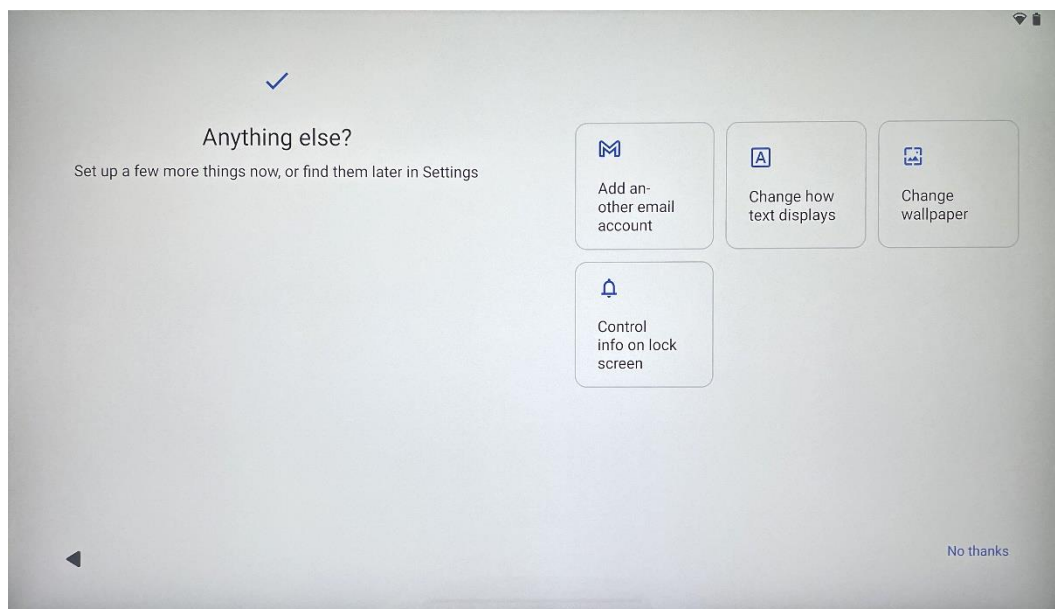

Μπορείτε να διαμορφώσετε πρόσθετες ρυθμίσεις του Thomson Go Plus, όπως προσθήκη πρόσθετων λογαριασμών Google, αλλαγή εμφάνισης γραμματοσειράς, αλλαγή ταπετσαριών και επεξεργασία των πληροφοριών που θα εμφανίζονται στην οθόνη κλειδώματος.

Μπορείτε να αλλάξετε αυτές τις ρυθμίσεις αργότερα στο μενού ρυθμίσεων.

4.13 Σύζευξη τηλεχειριστηρίου

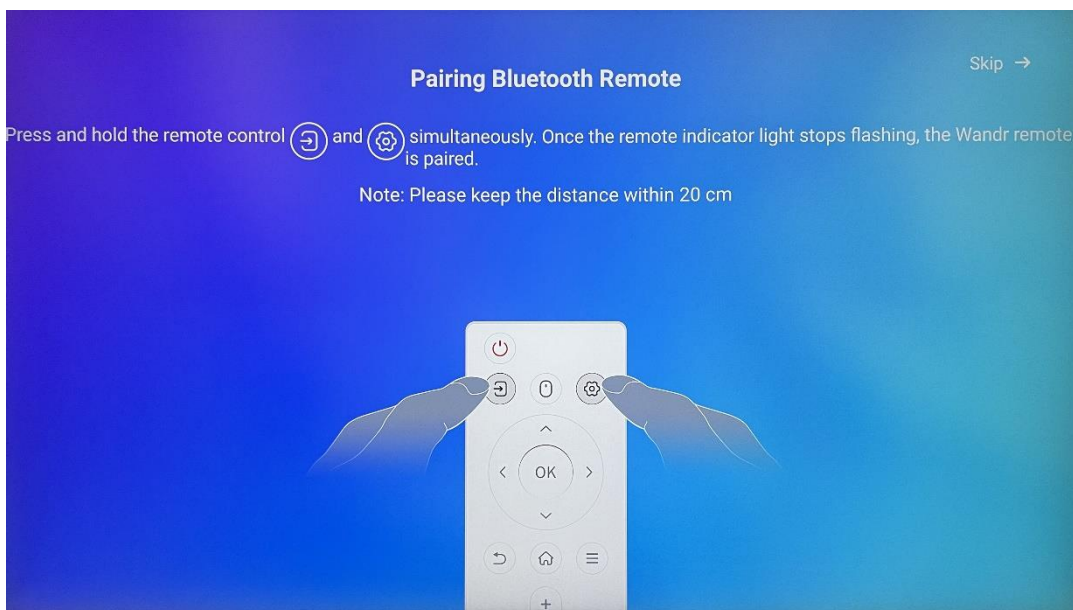





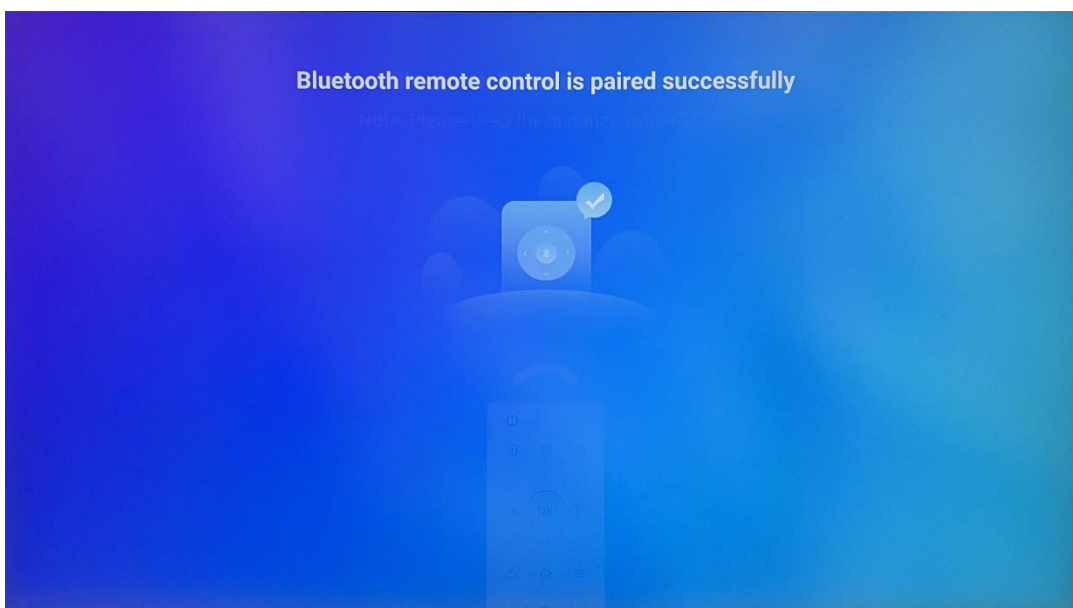





Η χρήση του τηλεχειριστηρίου είναι δυνατή μόνο μέσω Bluetooth. Για να συνδέσετε το τηλεχειριστήριο με το Thomson Go Plus, παρακαλούμε πατήστε και κρατήστε πατημένα ταυτόχρονα τα κουμπιά πηγής και ρυθμίσεων, όπως φαίνεται στην εικόνα ή στην έξυπνη οθόνη, κρατώντας την απόσταση εντός 20 cm. Μετά από 3 δευτερόλεπτα η φωτεινή ένδειξη του τηλεχειριστηρίου θα αρχίσει να αναβοσβήνει. Περιμένετε μέχρι να δείτε ότι η αντιστοίχιση είναι επιτυχής στην οθόνη.

Μπορείτε να συνδέσετε το τηλεχειριστήριο αργότερα στις ρυθμίσεις.



5 Τηλεχειριστήριο και οθόνη αφής



	Κουμπί λειτουργίας: Απενεργοποίηση/ενεργοποίηση της οθόνης Παρατεταμένο πάτημα και παρατεταμένο κράτημα: Αφύπνιση του Google Assistant/Gemini ή άνοιγμα του μενού λειτουργίας (Σημείωση: δεν υπάρχει ενσωματωμένο μικρόφωνο)
	Εισαγωγή: Εναλλαγή μεταξύ εισόδου HDMI και Smart Display
	Ποντίκι: Ενεργοποίηση/απενεργοποίηση εικονικού ποντικιού
	Ρυθμίσεις: Ανοίξτε τις ρυθμίσεις Smart Display
	Κουμπιά κατεύθυνσης: Πλοήγηση στα μενού, επιλογές ρυθμίσεων, ακολουθήστε τις οδηγίες επί της οθόνης
	ΕΝΤΆΞΕΙ: Επιβεβαίωση επιλογών, είσοδος σε υπομενού
	Πίσω/επιστροφή: Επιστροφή στην προηγούμενη οθόνη μενού, επιστροφή ένα βήμα πίσω, κλείσιμο παραθύρων, κλείσιμο της αναπαραγωγής αρχείων πολυμέσων
	Σπίτι: Ανοίξτε την Αρχική οθόνη
	OSD: Άνοιγμα μενού οθόνης, άνοιγμα ρυθμίσεων εφαρμογών
	Ένταση ήχου +/-: Έλεγχος της έντασης του ήχου της Smart Display

Μπαταρία τηλεχειριστηρίου:



- Η χαμηλή μπαταρία επηρεάζει την απόσταση του τηλεχειριστηρίου, σε αυτή την περίπτωση συνιστάται η αντικατάσταση των μπαταριών.
- Να αλλάζετε πάντα και τις δύο μπαταρίες και να χρησιμοποιείτε τον ίδιο τύπο μπαταριών AAA.
- Απορρίψτε τις άχρηστες μπαταρίες σύμφωνα με τους σχετικούς κανονισμούς για την προστασία του περιβάλλοντος.

5.1 Σύζευξη τηλεχειριστηρίου Bluetooth

Κατά την αρχική ρύθμιση θα μπορείτε να συνδέσετε το τηλεχειριστήριό σας. Παρακαλούμε προχωρήστε στο κεφάλαιο 5.

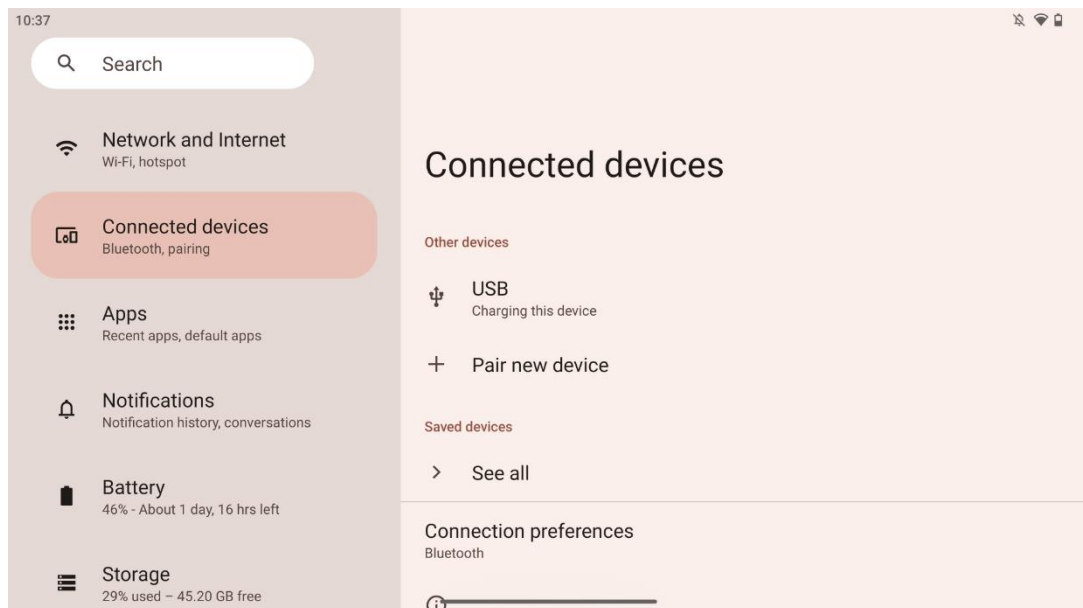
Μετά την αρχική ρύθμιση του Thomson Go Plus προχωρήστε στις Ρυθμίσεις > Συνδεδεμένες συσκευές > Ζεύξη νέας συσκευής.



Η Smart Display θα αρχίσει να αναζητά μια νέα συσκευή Bluetooth. Εν τω μεταξύ, παρακαλούμε πατήστε και κρατήστε πατημένα ταυτόχρονα τα κουμπιά  και  μέχρι να αρχίσει να αναβοσβήνει η φωτεινή ένδειξη του τηλεχειριστηρίου.

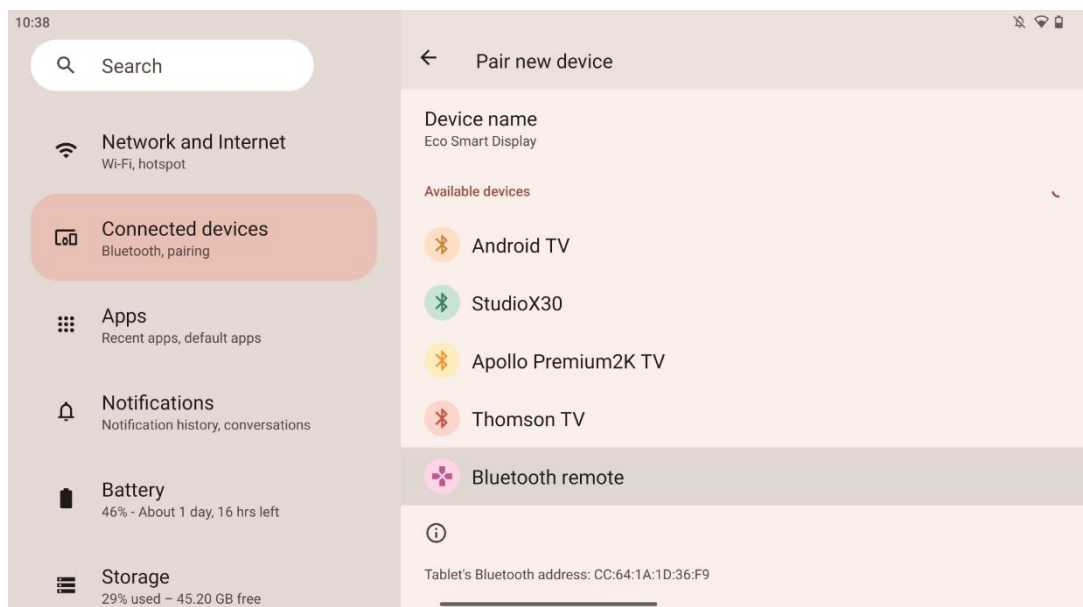

Στην έξυπνη οθόνη αναζητήστε το "Bluetooth remote" και κάντε κλικ σε αυτό χρησιμοποιώντας την οθόνη αφής. Θα εμφανιστεί το παράθυρο διαλόγου.

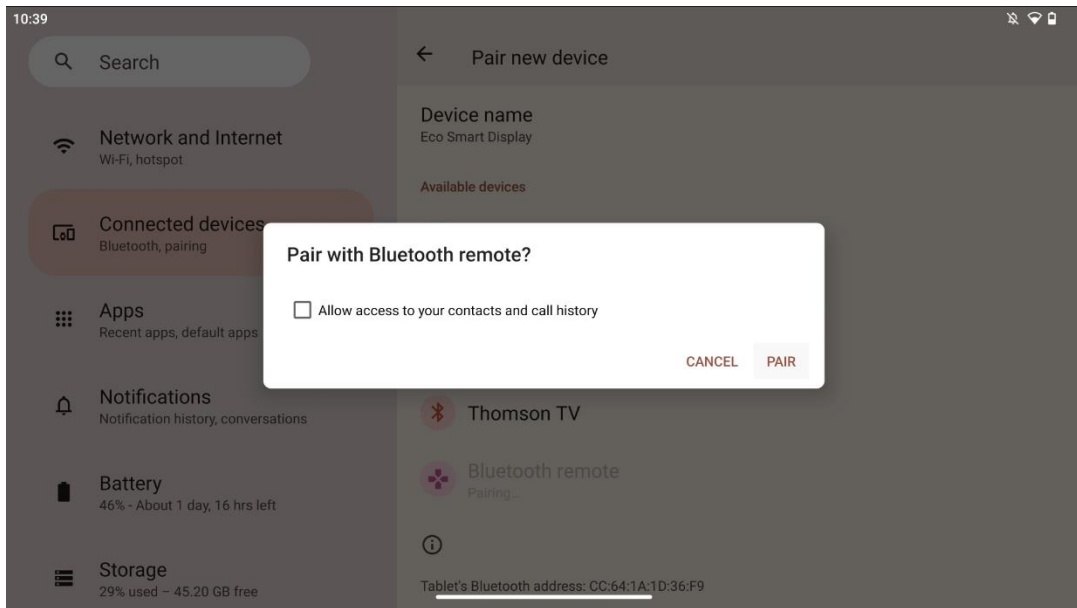

Κάντε κλικ στο Pair και το τηλεχειριστήριό σας συνδέεται με το Thomson Go Plus.

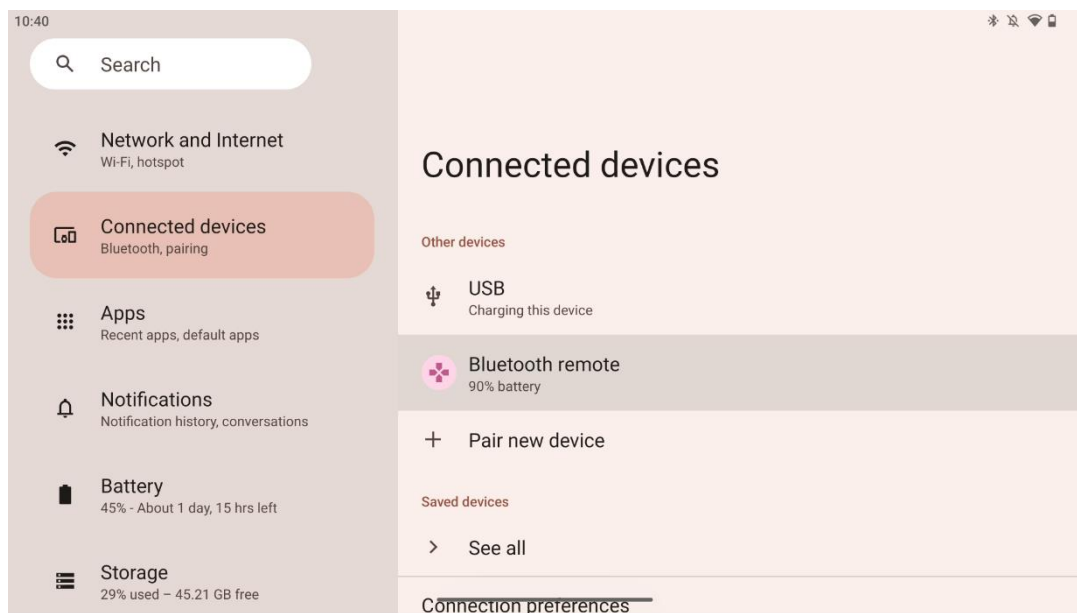

6 Λειτουργία οθόνης αφής

- **Κάντε κλικ:** Πατήστε στην οθόνη.
- **Κάντε κλικ και κρατήστε το:** Πατήστε στην οθόνη για 2 δευτερόλεπτα ή περισσότερο.
- **Σαρώστε:** Σαρώστε την οθόνη προς τα πάνω, προς τα κάτω, προς τα αριστερά και προς τα δεξιά.
- **Σύρσιμο:** Πατήστε και κρατήστε πατημένο το στόχο (π.χ. μια εφαρμογή) που θέλετε να μετακινήσετε και, στη συνέχεια, σύρετε το δάχτυλό σας στην επιθυμητή θέση.

- **Άνοιγμα/κλείσιμο:** Τσιμπήστε δύο δάχτυλα στην οθόνη και, στη συνέχεια, ανοίξτε ή κλείστε αυτά τα δάχτυλα για να μεγεθύνετε/σμικρύνετε το περιεχόμενο που εμφανίζεται στην οθόνη.

Σημείωση: Αφού η οθόνη είναι απενεργοποιημένη, διπλοπατήστε στην οθόνη για να την ξυπνήσετε.

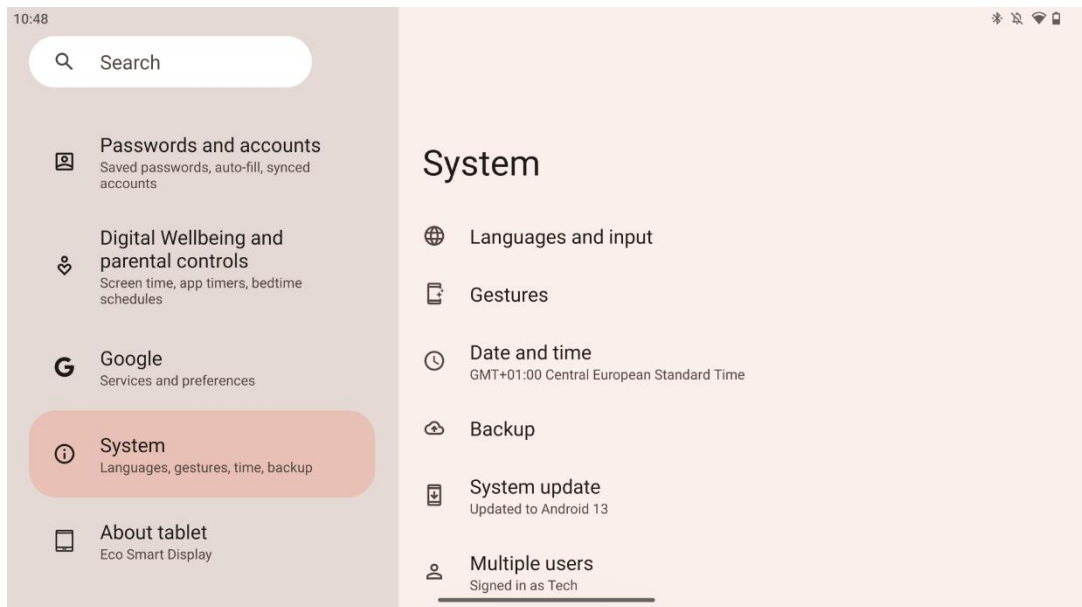

Μετά την αρχική ρύθμιση μπορείτε να επιλέξετε τη λειτουργία πλοήγησης. Προχωρήστε στην επιλογή Ρυθμίσεις > Σύστημα > Χειρονομίες > Πλοήγηση συστήματος για να επιλέξετε τη λειτουργία πλοήγησης συστήματος.

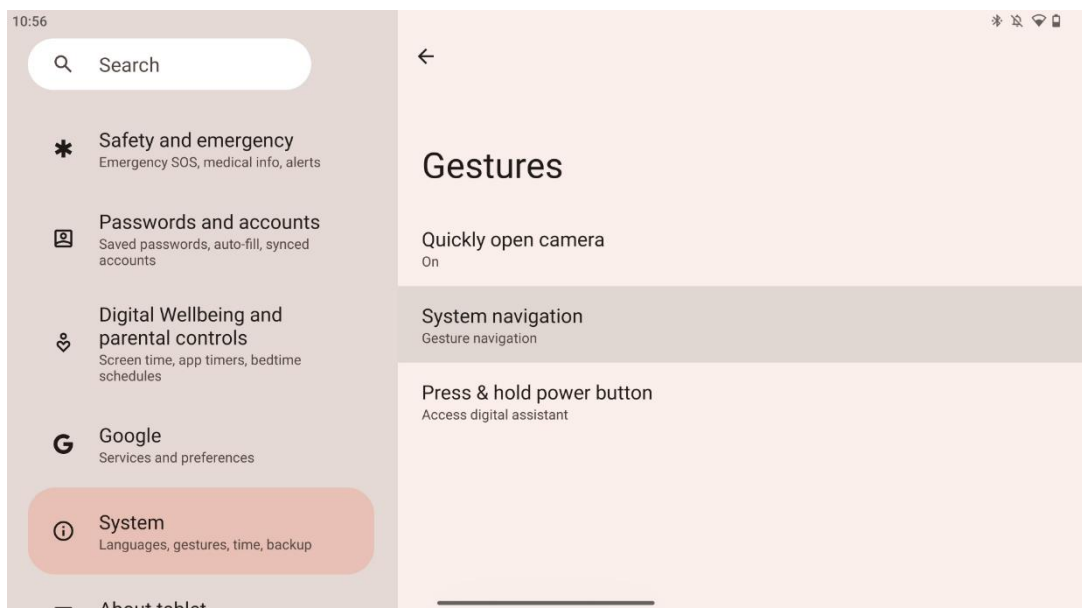

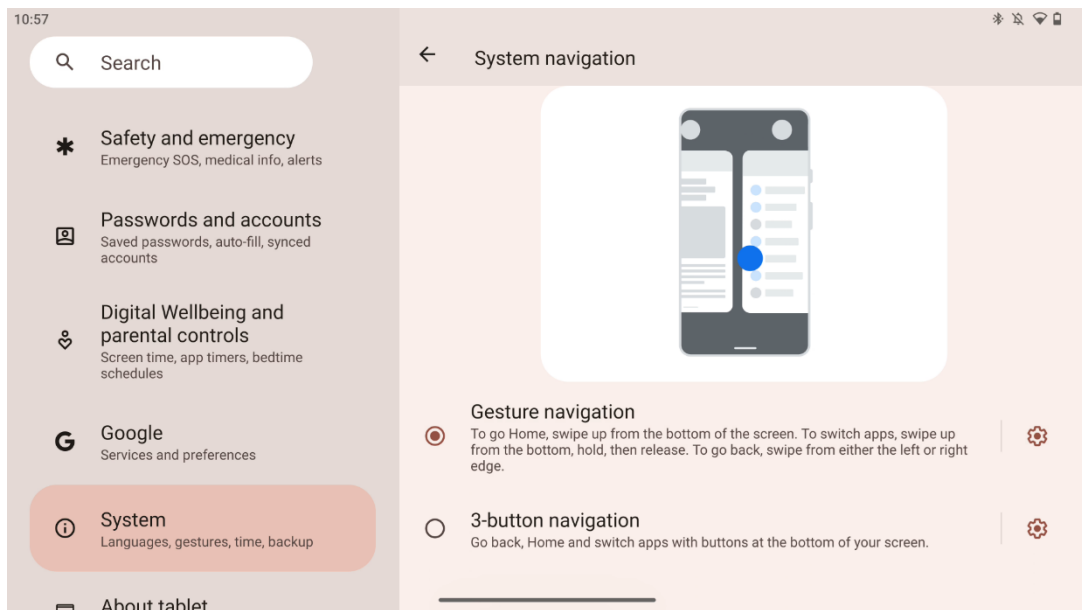

Προσοχή:

- Η διαθεσιμότητα της μεγέθυνσης/σμίκρυνσης ενός περιεχομένου εξαρτάται από το αν μια εφαρμογή υποστηρίζει αυτή τη λειτουργία.
- Αποφύγετε να πιέζετε την οθόνη με δύναμη- όπου είναι απαραίτητο, απλά χρησιμοποιήστε το δάχτυλό σας για να πατήσετε το επιθυμητό στοιχείο. Εάν φοράτε γάντια ή χρησιμοποιείτε το νύχι σας για να χειριστείτε την οθόνη αφής, είναι πιθανό το προϊόν να μην ανταποκρίνεται ή να μην λειτουργεί κανονικά.
- Εάν η οθόνη είναι βρεγμένη ή πολύ υγρή, ο αισθητήρας δεν μπορεί να λειτουργήσει κανονικά όταν την αγγίζετε.

7 Αρχική οθόνη

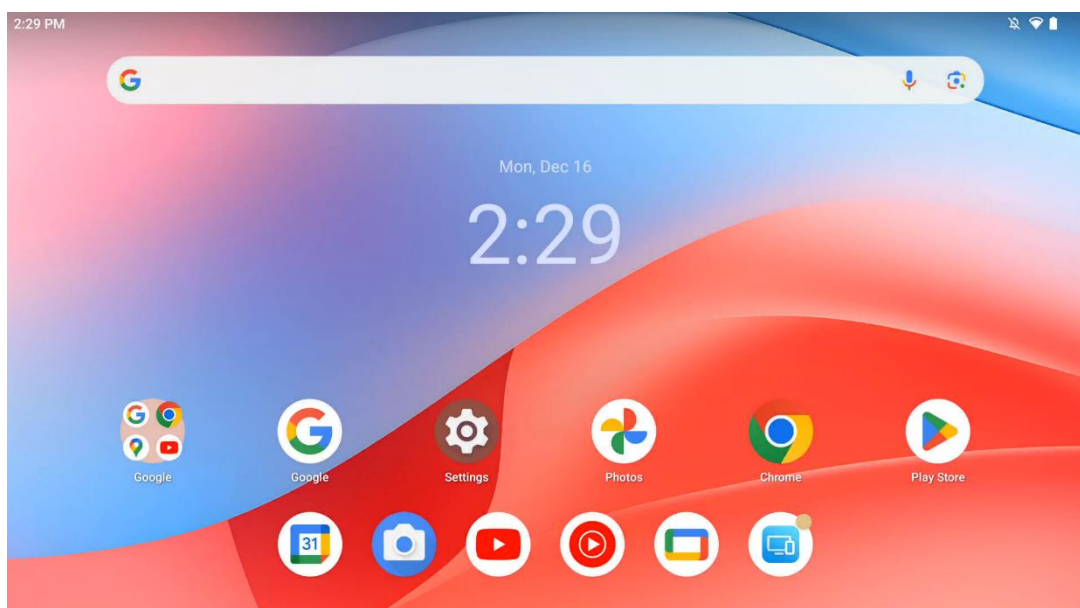

Η αρχική οθόνη του Thomson Go Plus διαθέτει διάταξη πλέγματος με εικονίδια εφαρμογών, widgets και προσαρμόσιμο φόντο. Στο κάτω μέρος, υπάρχει ένα μόνιμο dock για συχνά χρησιμοποιούμενες εφαρμογές. Μια γραμμή κατάστασης στην κορυφή εμφανίζει ενδείξεις χρόνου, ειδοποιήσεων, μπαταρίας και συνδεσιμότητας. Με σάρωση προς τα πάνω ή με πάτημα ενός εικονιδίου στο συρτάρι εφαρμογών εμφανίζονται όλες οι εγκατεστημένες εφαρμογές. Οι σελίδες μπορούν να σύρονται προς τα αριστερά ή προς τα δεξιά για πρόσβαση σε πρόσθετες οθόνες για περισσότερα εικονίδια ή widgets.

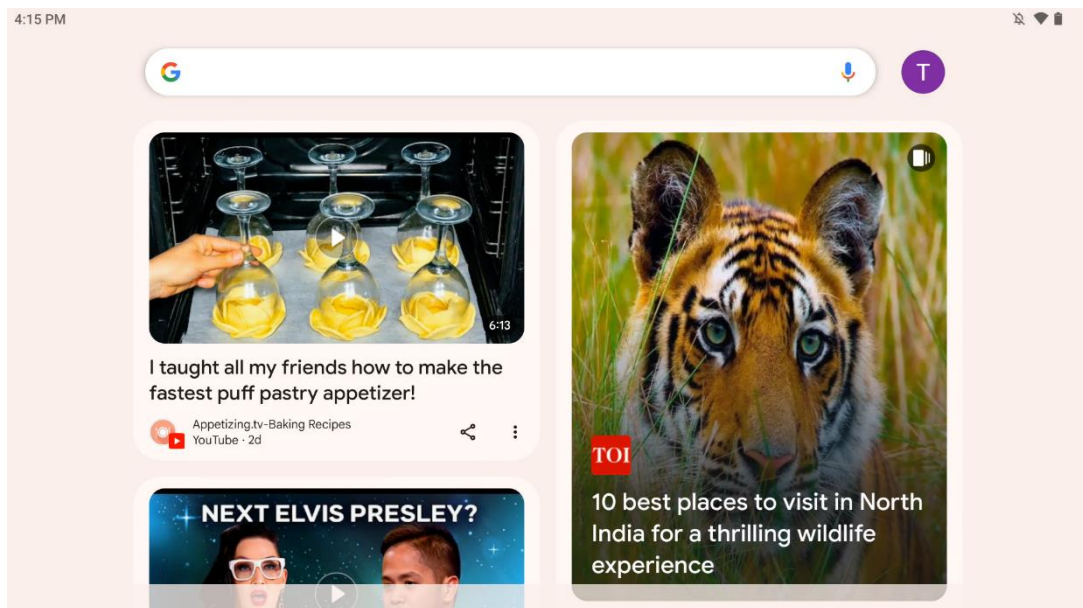

Κάνοντας σάρωση προς τα δεξιά, θα εμφανιστεί μια οθόνη ανακάλυψης με τις προτάσεις που βασίζονται στις προτιμήσεις σας στο λογαριασμό σας Google.

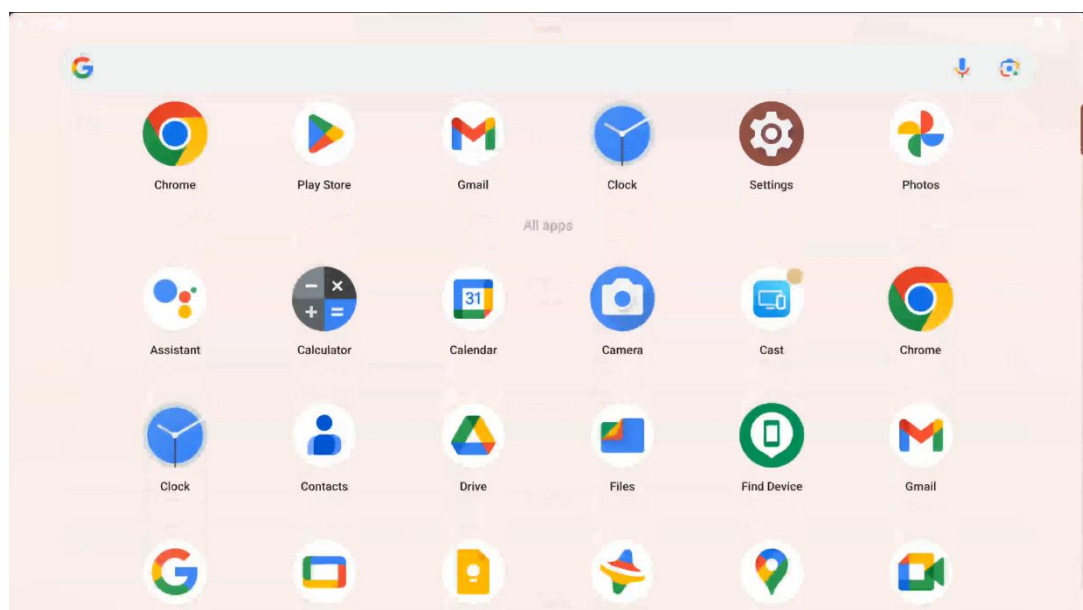

Το συρτάρι εφαρμογών μπορεί να εμφανιστεί με ένα απλό σύρσιμο προς τα πάνω. Είναι ένα μέρος όπου βρίσκονται όλες οι εγκατεστημένες εφαρμογές σας. Μπορείτε να ανοίξετε αυτές

τις εφαρμογές, να τις μετακινήσετε στην αρχική οθόνη ή να τις τοποθετήσετε στο dock. Στην επάνω γραμμή του συρταριού εμφανίζονται οι πρόσφατες εφαρμογές σας, ενώ όλες οι άλλες εφαρμογές βρίσκονται από κάτω.

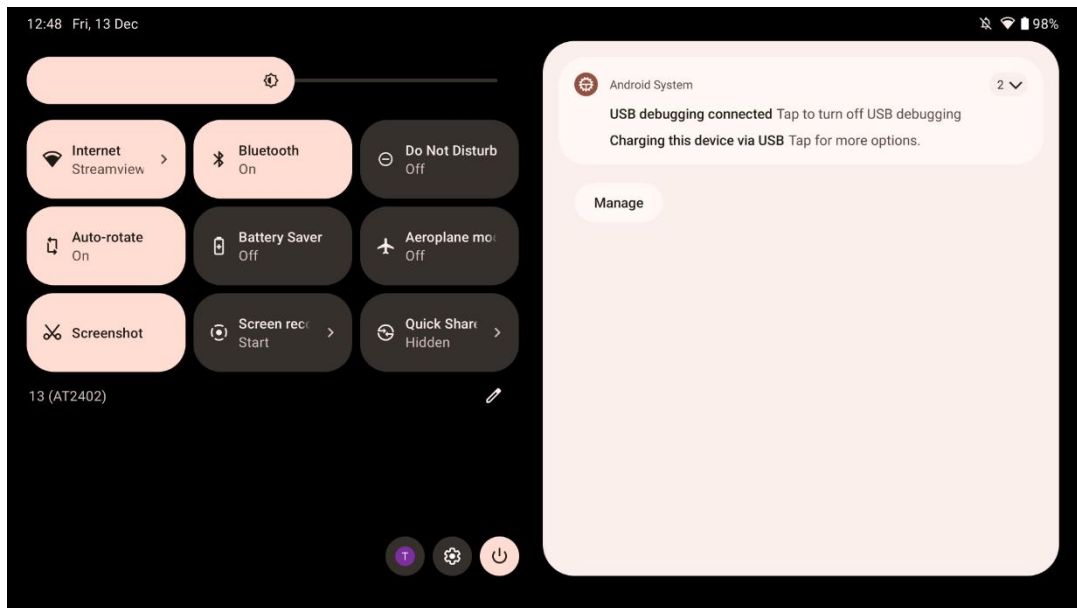

Όταν σύρετε το δάχτυλό σας προς τα κάτω, μπορείτε να αποκτήσετε πρόσβαση στον Πίνακα γρήγορων ρυθμίσεων στα αριστερά και στο κέντρο ειδοποιήσεων στα δεξιά σε οριζόντια θέση. Στην κατακόρυφη θέση ο Πίνακας Γρήγορων ρυθμίσεων βρίσκεται στην κορυφή και το κέντρο ειδοποιήσεων από κάτω. Ακριβώς κάτω από τον Πίνακα γρήγορων ρυθμίσεων υπάρχουν εικονίδια για τη διαχείριση του λογαριασμού Google, το κουμπί ρυθμίσεων της συσκευής και το μενού λειτουργίας.

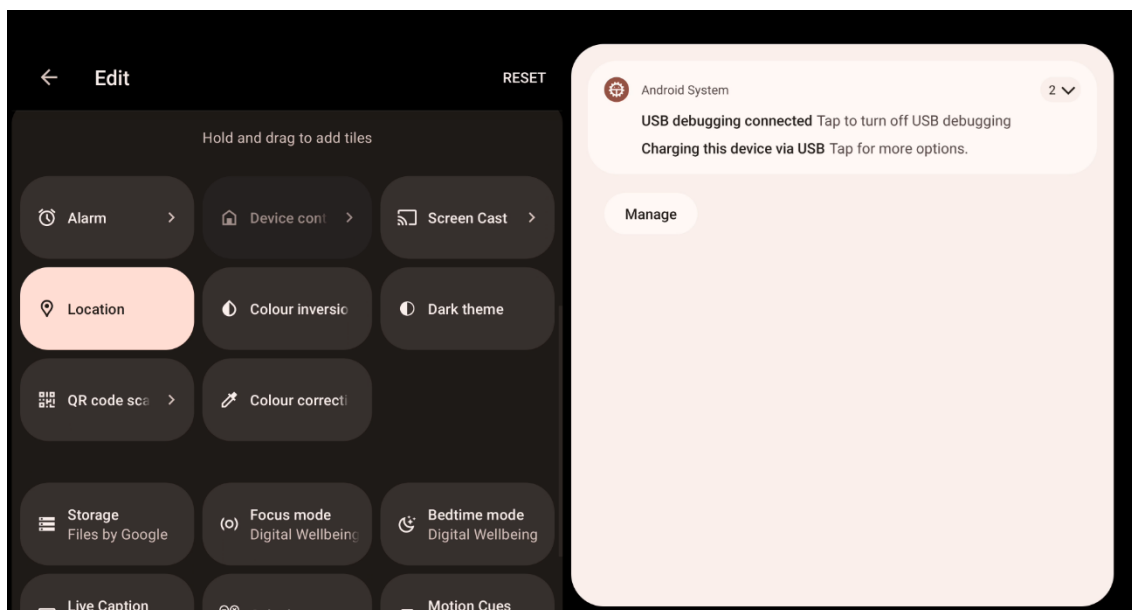

Από προεπιλογή, μόνο 9 γρήγορες ρυθμίσεις είναι διαθέσιμες για εσάς σε αυτό το μενού, ωστόσο, αν κάνετε κλικ στο κουμπί στυλό, θα εμφανιστεί ο κατάλογος των άλλων διαθέσιμων επιλογών. Μπορείτε να κρατήσετε πατημένο και να σύρετε οποιαδήποτε γρήγορη ρύθμιση στην επάνω λίστα των πλακιδίων γρήγορων ρυθμίσεων όσες περισσότερες θέλετε.

Σε ένα άλλο τμήμα της οθόνης, μπορείτε να επισκοπήσετε και να διαχειριστείτε τις ειδοποιήσεις του συστήματος και των εφαρμογών σας.

8 Ρυθμίσεις

Οι γενικές ρυθμίσεις της συσκευής είναι προσβάσιμες κάνοντας κλικ στο εικονίδιο της εφαρμογής Ρυθμίσεις στην Αρχική οθόνη, στο συρτάρι εφαρμογών ή κάτω από τον πίνακα γρήγορων ρυθμίσεων.

8.1 Δίκτυο & Διαδίκτυο

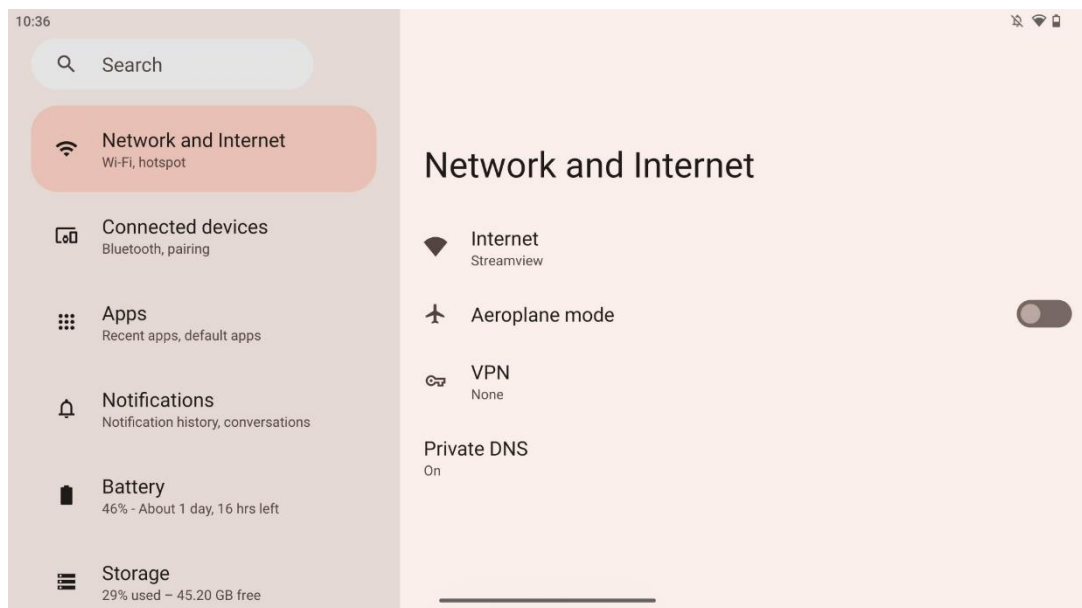

Διαμορφώστε τις ρυθμίσεις δικτύου της Smart Display χρησιμοποιώντας τις επιλογές αυτού του μενού.

Διατίθενται οι ακόλουθες επιλογές:

- **Wi-Fi:** Ενεργοποίηση/απενεργοποίηση της λειτουργίας ασύρματου τοπικού δικτύου (WLAN). Όταν η λειτουργία WLAN είναι ενεργοποιημένη, θα εμφανίζονται τα διαθέσιμα ασύρματα δίκτυα. Μετακινηθείτε προς τα κάτω για να δείτε όλες τις διαθέσιμες ασύρματες συνδέσεις ή κάντε κλικ στο "+Add network" (Προσθήκη δικτύου) για να εισαγάγετε χειροκίνητα πληροφορίες Wi-Fi.

- **Προτιμήσεις δικτύου:** Ενεργοποιήστε την αυτόματη ενεργοποίηση κοντά σε αποθηκευμένα δίκτυα υψηλής ποιότητας, ενεργοποιήστε τις ειδοποιήσεις σε ένα διαθέσιμο δημόσιο δίκτυο υψηλής ποιότητας, εγκαταστήστε πιστοποιητικά Wi-Fi και ρυθμίστε μια απευθείας ομότιμη σύνδεση Wi-Fi με μια άλλη συσκευή.
- **Αποθηκευμένα δίκτυα:** Επισκόπηση όλων των αποθηκευμένων δικτύων στη συσκευή σας.
- **Χρήση δεδομένων εκτός φορέα:** Χρήση δεδομένων Wi-Fi: Επισκόπηση της συνολικής ή ανά εφαρμογή χρήσης δεδομένων Wi-Fi.

8.2 Συνδεδεμένες συσκευές

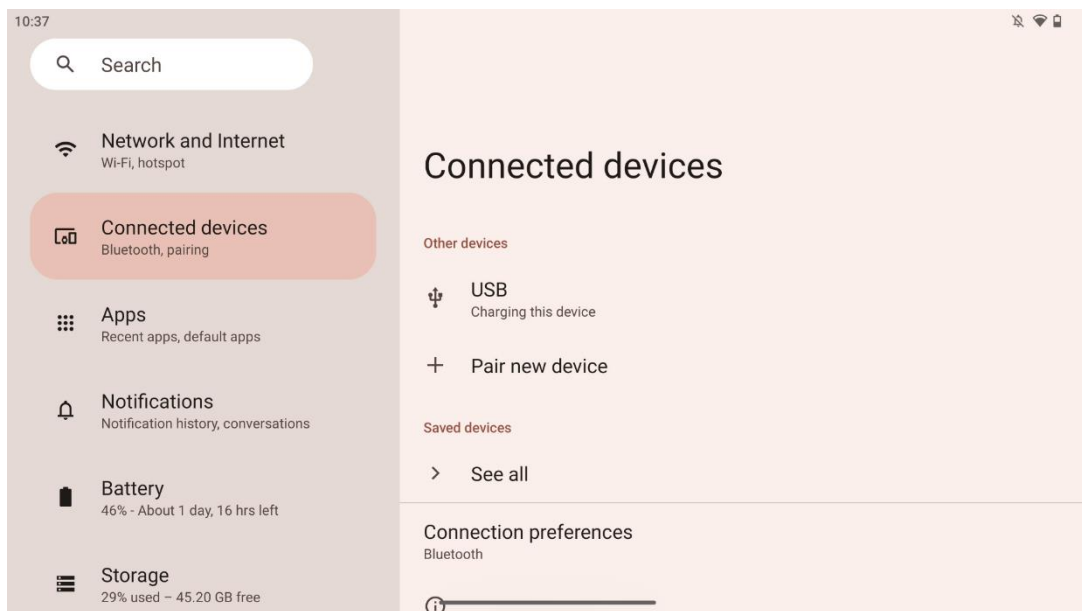

Οι ρυθμίσεις που εμφανίζονται στο μενού εξαρτώνται από τις συνδεδεμένες εισόδους μέσω θυρών USB ή Bluetooth.

Διατίθενται οι ακόλουθες επιλογές:

- **Άλλες συσκευές:** Σύνδεση μέσω θύρας USB ή σύνδεσης Bluetooth διαθέσιμες εισοδοί: Επισκόπηση που είναι συνδεδεμένη επί του παρόντος μέσω θύρας USB ή σύνδεσης Bluetooth. Κάνοντας κλικ στις συσκευές που είναι συνδεδεμένες με USB ή Bluetooth, μπορείτε να ρυθμίσετε τις ρυθμίσεις για την αντίστοιχη συνδεσιμότητά τους. Κάντε κλικ στο "Pair new device" για να ξεκινήσετε τη σύζευξη Bluetooth. Η διαδικασία σύζευξης μπορεί να διαφέρει και εξαρτάται από τη συσκευή που θέλετε να συνδέσετε.

Σημείωση: Για να αντιστοιχίσετε το τηλεχειριστήριό σας με το Thomson Go Plus, κάντε κλικ στην επιλογή "Pair new device" (Ζεύξη νέας συσκευής) στην οθόνη Smart Display και πατήστε και κρατήστε πατημένα τα κουμπιά πηγής και ρυθμίσεων ταυτόχρονα στο τηλεχειριστήριο για 3 ή περισσότερα δευτερόλεπτα. Η φωτεινή ένδειξη στο τηλεχειριστήριο θα πρέπει να αρχίσει να αναβοσβήνει και το "Bluetooth remote" θα

εμφανιστεί στη λίστα των διαθέσιμων συσκευών. Όταν το πατήσετε, θα εμφανιστεί ένα παράθυρο διαλόγου. Πατήστε στο "Pair" (Ζεύξη) και το τηλεχειριστήριό σας είναι συνδεδεμένο με το Thomson Go Plus.

- **Αποθηκευμένες συσκευές:** Λίστα όλων των προηγουμένως αποθηκευμένων συνδεδεμένων μέσω Bluetooth συσκευών.
- **Προτιμήσεις σύνδεσης:** Ρυθμίστε τις προτιμήσεις σας για τις επιλογές συνδεσιμότητας Bluetooth, Google Cast, εκτύπωση και Γρήγορη κοινή χρήση.

8.3 Εφαρμογές

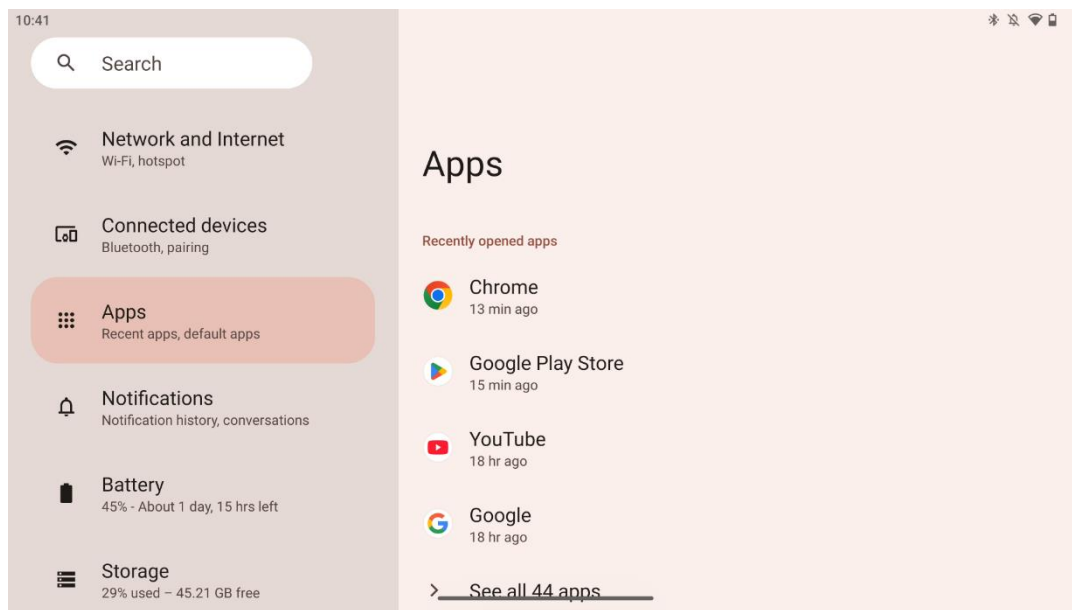

Επιλέξτε "Εφαρμογές" για να εμφανίσετε τις εφαρμογές που είναι εγκατεστημένες στην τηλεόρασή σας.

Σε αυτή την καρτέλα μπορείτε να επισκοπήσετε τις πιο πρόσφατα χρησιμοποιημένες εφαρμογές, να δείτε ολόκληρη τη λίστα των εγκατεστημένων εφαρμογών, να ρυθμίσετε τις προεπιλεγμένες εφαρμογές, να επισκοπήσετε και να περιορίσετε το χρόνο οθόνης και να δώσετε δικαιώματα στις εγκατεστημένες εφαρμογές.

8.4 Ειδοποιήσεις

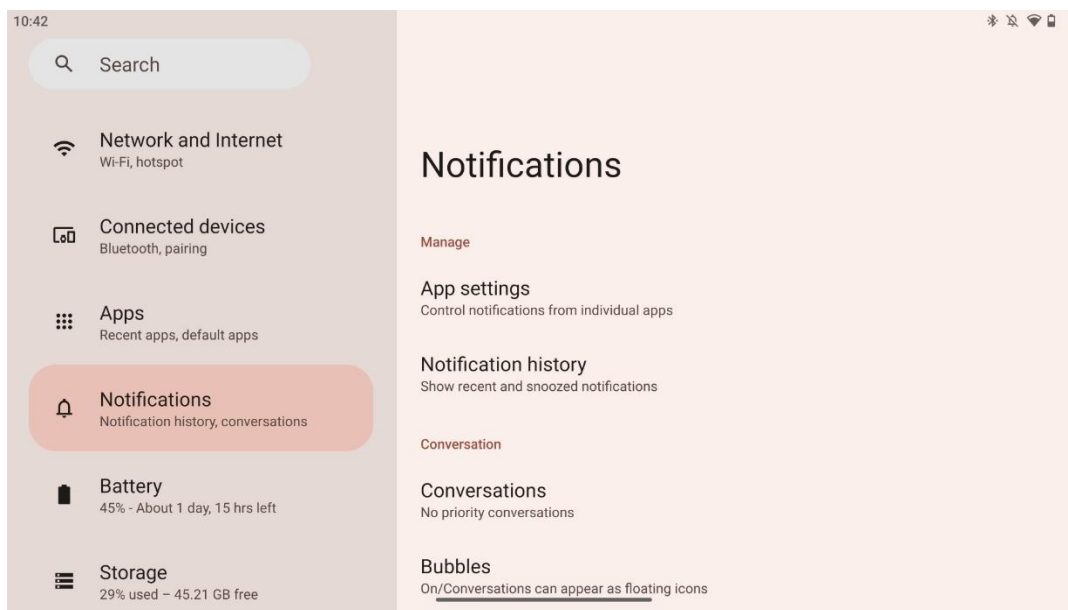

Επιλέξτε την καρτέλα Ειδοποιήσεις για να εμφανίσετε τις διαθέσιμες ρυθμίσεις για το Thomson Go Plus.

Παρακάτω παρατίθενται οι ακόλουθες επιλογές:

- **Διαχειριστείτε:** Αλλαγή ρυθμίσεων ειδοποιήσεων για κάθε εγκατεστημένη εφαρμογή στη συσκευή σας και επισκόπηση του ιστορικού ειδοποιήσεων.
- **Συζήτηση:** Ρύθμιση ρυθμίσεων ειδοποιήσεων για τις εφαρμογές επικοινωνίας.
- **Απόρρητο:** Ορίστε τις προτιμήσεις απορρήτου για τις ειδοποιήσεις συσκευής και εφαρμογών, τις ειδοποιήσεις στην Αρχική οθόνη και τις ευαίσθητες ειδοποιήσεις.
- **Γενικά:** Ορίστε τις γενικές ρυθμίσεις ειδοποιήσεων.

8.5 Μπαταρία

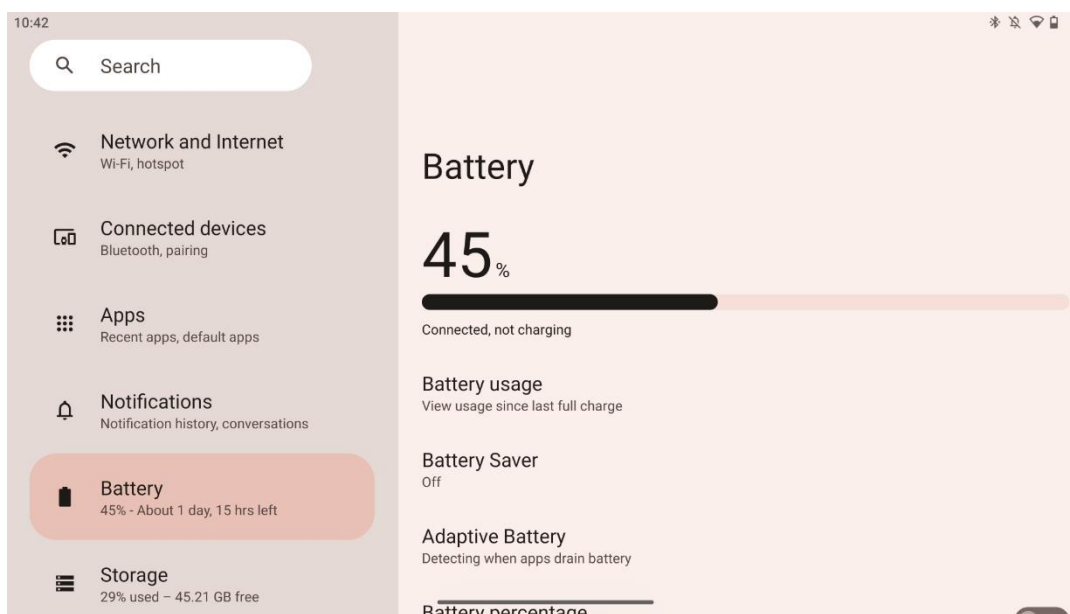

Σε αυτή την καρτέλα Ρυθμίσεις μπορείτε να επισκοπήσετε το τρέχον επίπεδο φόρτισης της μπαταρίας. Επιπλέον, μπορείτε να κάνετε επισκόπηση της μπαταρίας, να ενεργοποιήσετε την εξοικονόμηση μπαταρίας και να ενεργοποιήσετε το ποσοστό μπαταρίας, το οποίο θα εμφανίζεται στη γραμμή κατάστασης. Επιπλέον, μπορείτε να ενεργοποιήσετε την προσαρμοστική μπαταρία, η οποία ανιχνεύει εφαρμογές που καταναλώνουν πολύ ενέργεια και βελτιστοποιεί τη χρήση της μπαταρίας, για να σας παρέχει τη σωστή διάρκεια ζωής της μπαταρίας και να ελαχιστοποιεί τη γήρανση της μπαταρίας.

8.6 Αποθήκευση

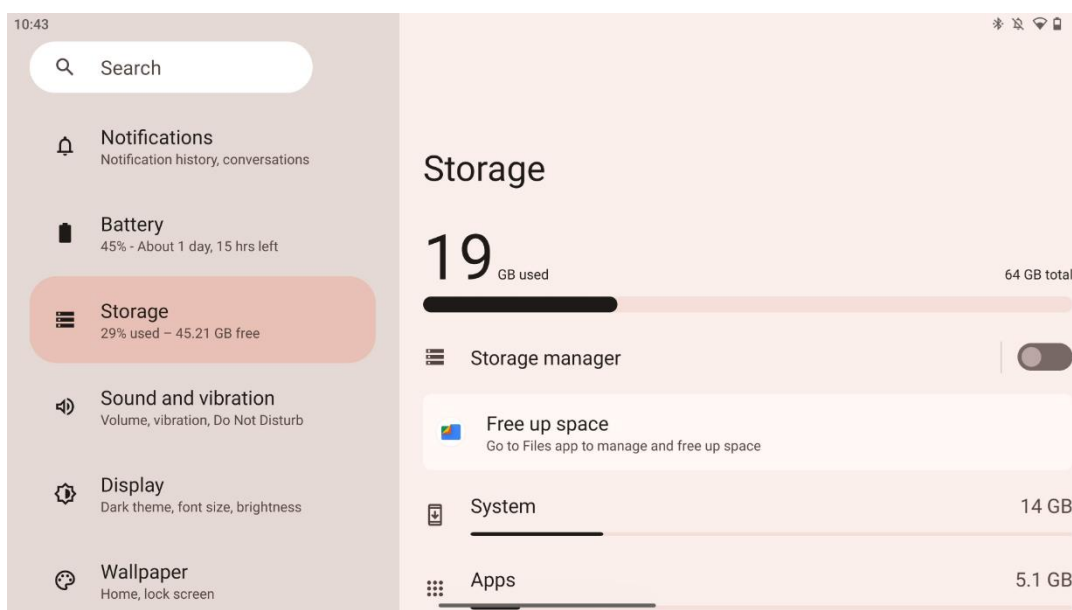

Αυτή η καρτέλα ρυθμίσεων σας δείχνει τη χρήση του χώρου αποθήκευσης ανά κατηγορία και τον όγκο του ελεύθερου χώρου αποθήκευσης. Η ενεργοποίηση της "Διαχείρισης αποθηκευτικού χώρου" θα επιτρέψει στην έξυπνη οθόνη να βελτιστοποιήσει αυτόματα τον αποθηκευτικό χώρο της συσκευής, επιβάλλοντας τη διακοπή, την εκκαθάριση της προσωρινής μνήμης ή τη διαγραφή των εφαρμογών, οι οποίες δεν χρησιμοποιούνται για μεγάλο χρονικό διάστημα. Το ίδιο μπορεί να γίνει χειροκίνητα από την καρτέλα "Εφαρμογές" ή πατώντας στην κατηγορία εφαρμογών στην καρτέλα "Αποθήκευση".

8.7 Ήχος

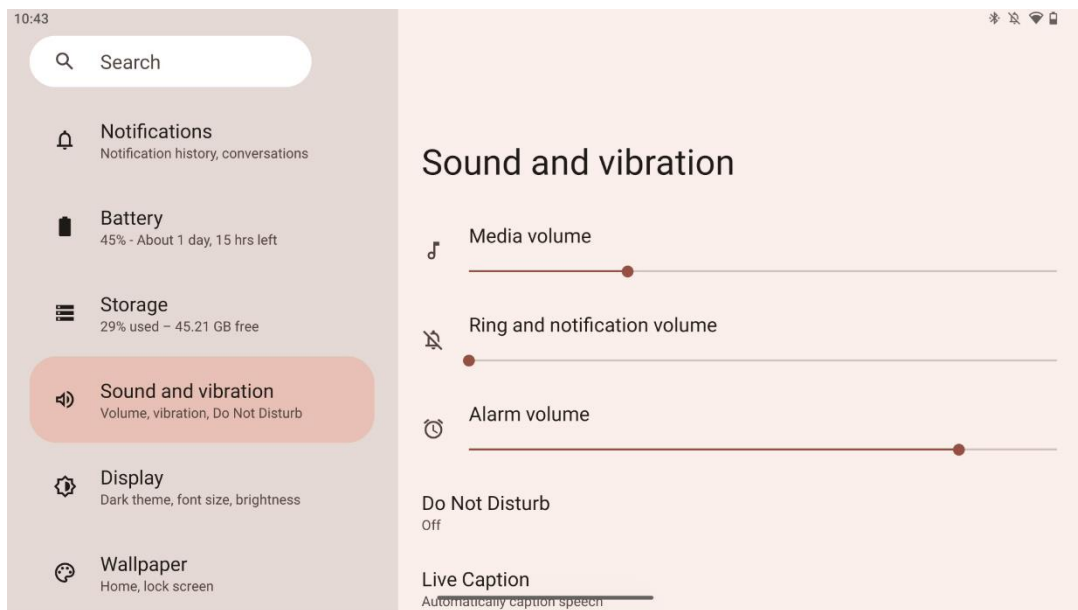

Ρυθμίστε τις τιμές έντασης ήχου, ενεργοποιήστε τη λειτουργία "Μην ενοχλείτε" και ρυθμίστε ζωντανές λεζάντες. Επιπλέον, μπορείτε να προσαρμόσετε τις ρυθμίσεις για τον τρόπο αναπαραγωγής των πολυμέσων στη συσκευή σας στην ενότητα "Πολυμέσα". Επιπλέον, μπορείτε να επιλέξετε τον ήχο για τον προεπιλεγμένο ήχο ειδοποίησης και συναγερμού.

8.8 Εμφάνιση

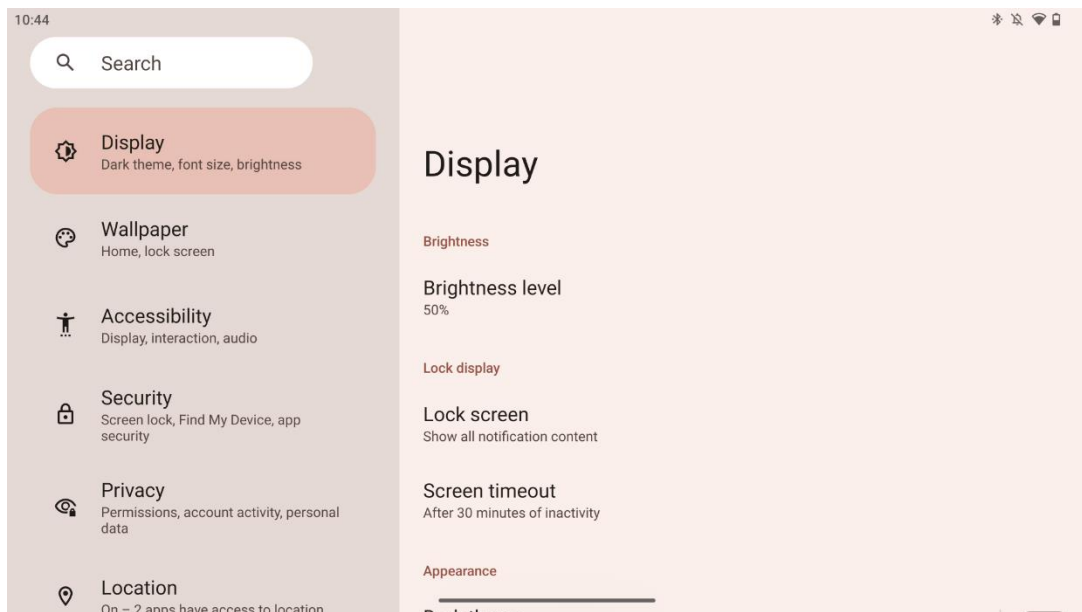

Σε αυτή την καρτέλα μπορείτε να προσαρμόσετε τις ρυθμίσεις της οθόνης:

- **Φωτεινότητα:** Ρυθμίστε το επίπεδο φωτεινότητας της έξυπνης οθόνης.
- **Κλειδωμα οθόνης:** Ρύθμιση του χρονικού ορίου της οθόνης και του τι μπορεί να εμφανιστεί στην οθόνη κλειδώματος.
- **Εμφάνιση:** Ρυθμίστε το μέγεθος και το κείμενο της οθόνης, καθώς και ενεργοποιήστε/απενεργοποιήστε το σκοτεινό θέμα.
- **Χρώμα:** Επιλέξτε την προεπιλογή χρώματος.
- **Άλλα στοιχεία ελέγχου οθόνης:** Ενεργοποίηση/απενεργοποίηση της αυτόματης περιστροφής της οθόνης, η οποία αλλάζει αυτόματα τον προσανατολισμό της οθόνης από οριζόντιο σε κατακόρυφο ή αντίστροφα, ανάλογα με τη θέση της οθόνης.

8.9 Ταπετσαρία

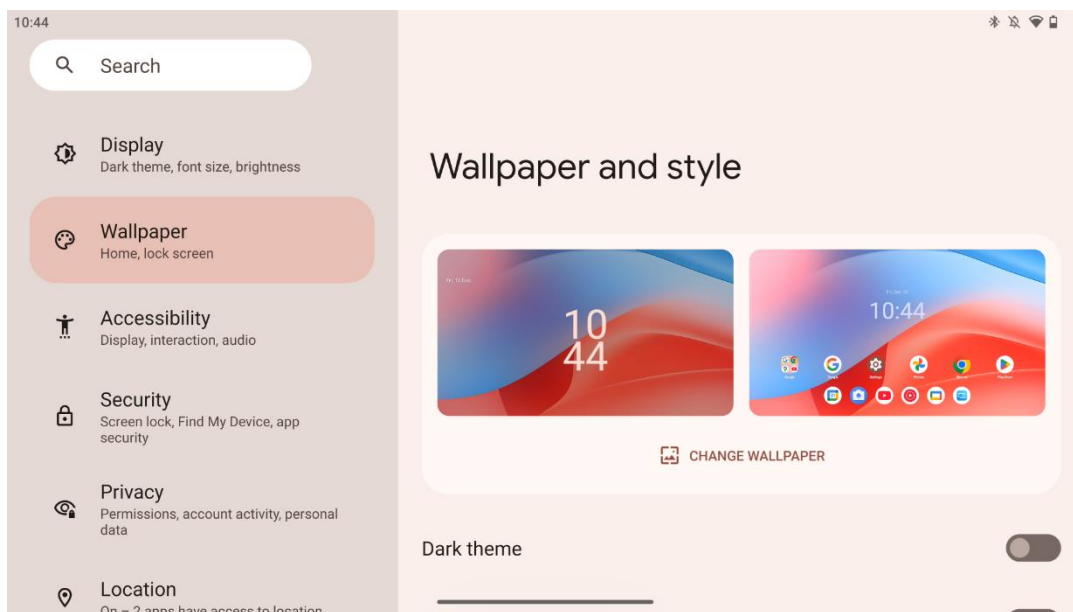

Αυτό το τμήμα του μενού ρυθμίσεων σας επιτρέπει να αλλάξετε την ταπετσαρία στην οθόνη κλειδώματος και στην αρχική οθόνη, να ενεργοποιήσετε/απενεργοποιήσετε το σκοτεινό θέμα και τα εικονίδια με θέμα.

8.10 Προσβασιμότητα

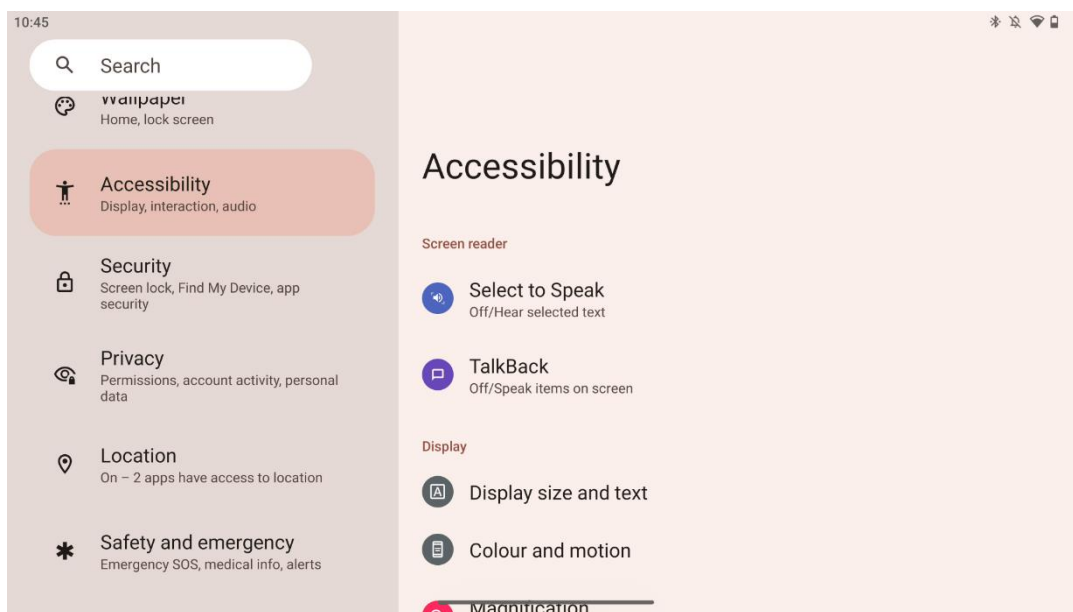

Για άτομα με προβλήματα όρασης ή ακοής διατίθενται διάφορες επιλογές προσβασιμότητας:

- **Πρόγραμμα ανάγνωσης οθόνης**
 - **Επιλέξτε για να μιλήσετε:** Πατήστε συγκεκριμένα στοιχεία στην οθόνη σας για να τα ακούσετε να διαβάζονται ή να περιγράφονται φωναχτά.

- **TalkBack:** Παρέχει προφορική ανατροφοδότηση, ώστε ο χρήστης να μπορεί να χρησιμοποιεί τη συσκευή χωρίς να κοιτάζει την οθόνη. Αυτή η λειτουργία είναι ιδιαίτερα χρήσιμη για άτομα που δυσκολεύονται να δουν την οθόνη.
- **Εμφάνιση**
 - **Μέγεθος οθόνης και κείμενο:** Προσαρμόστε τη γραμματοσειρά και το μέγεθος οθόνης, ενεργοποιήστε/απενεργοποιήστε τα έντονα γράμματα και το κείμενο υψηλής αντίθεσης.
 - **Χρώμα και κίνηση:** Ενεργοποίηση/απενεργοποίηση της αντιστροφής χρωμάτων και του σκοτεινού θέματος. Μπορείτε επίσης να ρυθμίσετε χρονοδιάγραμμα για την εφαρμογή του σκοτεινού θέματος. Επιπλέον, μπορείτε να ενεργοποιήσετε/απενεργοποιήσετε τη διόρθωση χρώματος και μια συντόμευση για αυτήν. Επιπλέον, εδώ μπορείτε να ενεργοποιήσετε/απενεργοποιήσετε την επιλογή "Κατάργηση κινήσεων", η οποία μειώνει την κίνηση στην οθόνη και κάνει το δείκτη του ποντικιού πιο αισθητό.
 - **Μεγέθυνση:** Μεγεθύνετε γρήγορα την οθόνη για να μεγεθύνετε το περιεχόμενο και να προσαρμόσετε τις ρυθμίσεις μεγέθυνσης.
- **Έλεγχοι αλληλεπίδρασης**
 - **Μενού προσβασιμότητας:** Αυτό το μενού παρέχει ένα μεγάλο μενού στην οθόνη για τον έλεγχο της έξυπνης οθόνης. Μπορείτε να κλειδώσετε τη συσκευή σας, να ελέγξετε την ένταση και τη φωτεινότητα, να τραβήξετε στιγμιότυπα οθόνης και πολλά άλλα.
 - **Έλεγχοι χρονισμού:** Ρυθμίστε το χρόνο και τις καθυστερήσεις για χειρονομίες και ενέργειες.
 - **Έλεγχοι συστήματος:** Ενεργοποίηση/απενεργοποίηση της αυτόματης περιστροφής της οθόνης και επιλογή πλοήγησης στο σύστημα.
- **Λεζάντες**
 - **Ζωντανή λεζάντα:** Ανιχνεύει την ομιλία στη συσκευή σας και δημιουργεί αυτόματα λεζάντες.
 - **Προτιμήσεις λεζάντας:** Ενεργοποίηση/απενεργοποίηση των λεζάντων και προσαρμογή του μεγέθους και του στυλ των λεζάντων για να είναι πιο ευανάγνωστες.
- **Ήχος**
 - **Περιγραφή ήχου:** Ακούστε μια περιγραφή των όσων συμβαίνουν στην οθόνη σε υποστηριζόμενες ταινίες και σειρές.
 - **Βοηθήματα ακοής:** Συνδέστε και ρυθμίστε τα ακουστικά σας.
 - **Ρύθμιση ήχου:** Ενεργοποίηση/απενεργοποίηση μονοφωνικού ήχου και ρύθμιση της ισορροπίας ήχου.

8.11 Ασφάλεια

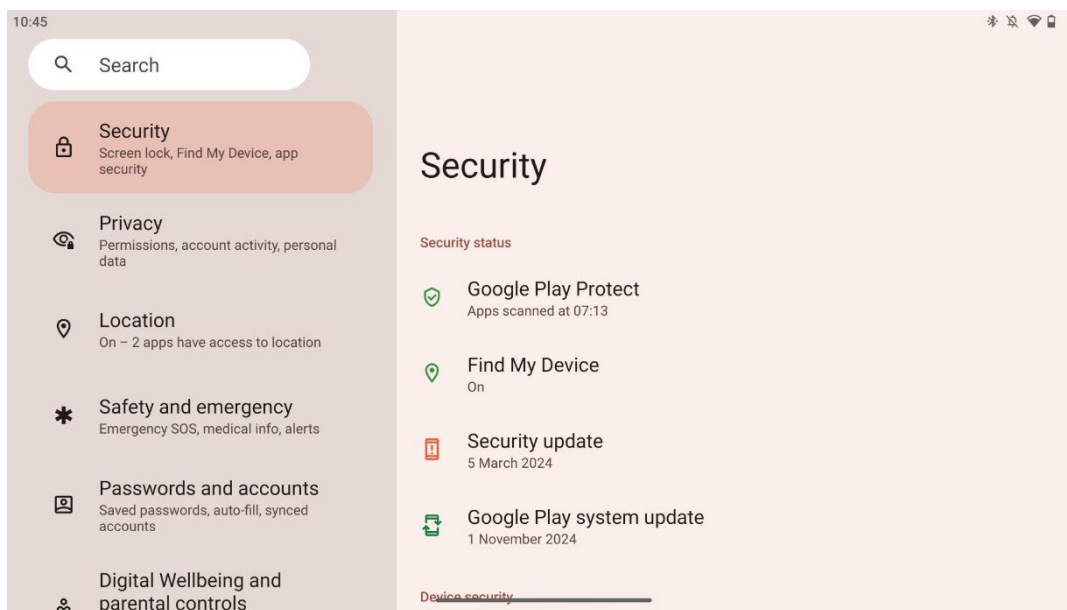

Επισκόπηση της κατάστασης ασφαλείας, προσαρμογή των ρυθμίσεων κλειδώματος οθόνης και περισσότερες ρυθμίσεις ασφαλείας.

8.12 Απόρρητο

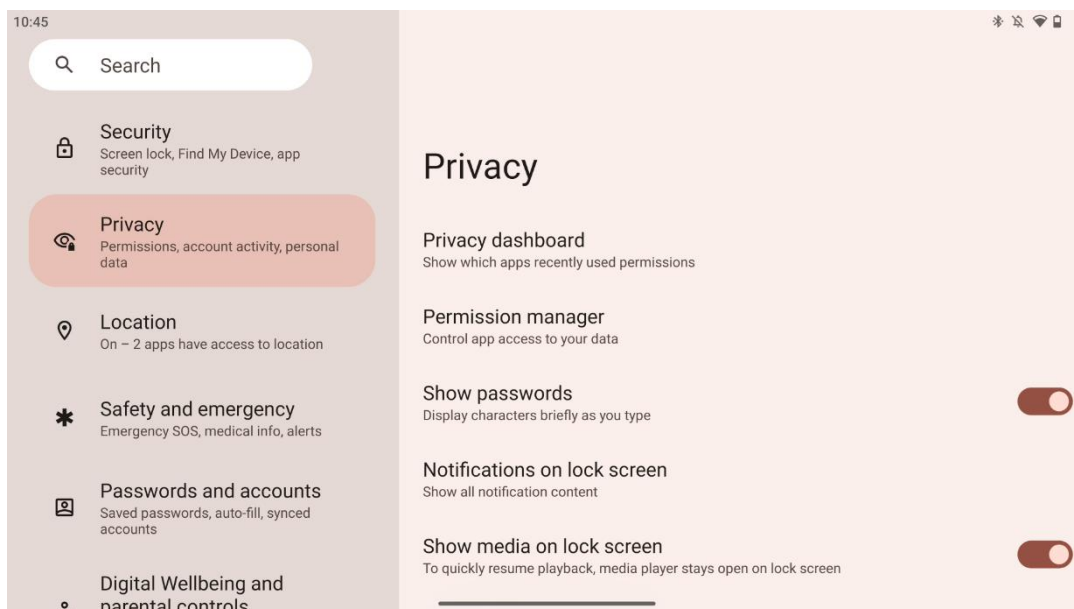

Εδώ μπορείτε να ελέγξετε τις ρυθμίσεις που σχετίζονται με το απόρρητο:

- **Ταμπλό απορρήτου:** Εμφάνιση των εφαρμογών που χρησιμοποίησαν πρόσφατα δικαιώματα.
- **Διαχειριστής αδειών:** Ελέγξτε την πρόσβαση των εφαρμογών στα δεδομένα σας.
- **Εμφάνιση κωδικών πρόσβασης:** Ενεργοποίηση/απενεργοποίηση της εμφάνισης όλου του περιεχομένου των ειδοποιήσεων.

- **Ειδοποιήσεις στην οθόνη κλειδώματος:** Εμφάνιση όλου του περιεχομένου των ειδοποιήσεων.
- **Εμφάνιση πολυμέσων στην οθόνη κλειδώματος:** Ενεργοποίηση/απενεργοποίηση της γρήγορης συνέχισης της αναπαραγωγής, που σημαίνει ότι το πρόγραμμα αναπαραγωγής πολυμέσων παραμένει ανοιχτό στην οθόνη κλειδώματος.
- **Νοημοσύνη συστήματος Android:** Λάβετε προτάσεις με βάση τους ανθρώπους, τις εφαρμογές και το περιεχόμενο με τα οποία αλληλεπιδράτε.
- **Περιεχόμενο εφαρμογής:** Επιτρέπει στις εφαρμογές να στέλνουν περιεχόμενο στο σύστημα Android.
- **Εμφάνιση πρόσβασης στο πρόχειρο:** Εμφάνιση μηνύματος όταν οι εφαρμογές αποκτούν πρόσβαση σε κείμενο, εικόνες ή άλλο περιεχόμενο που έχετε αντιγράψει.
- **Υπηρεσία αυτόματης συμπλήρωσης από την Google:** Αποθηκευμένοι κωδικοί πρόσβασης, πιστωτικές κάρτες, διευθύνσεις.
- **Έλεγχοι δραστηριότητας:** Επιλέξτε τις δραστηριότητες και τις πληροφορίες που επιτρέπετε στην Google να αποθηκεύσει.
- **Αγγελίες:** Διαχείριση εξατομίκευσης διαφημίσεων στην έξυπνη οθόνη.
- **Χρήση & διαγνωστικά:** Μοιραστείτε δεδομένα για να βοηθήσετε στη βελτίωση του Android.

8.13 Τοποθεσία

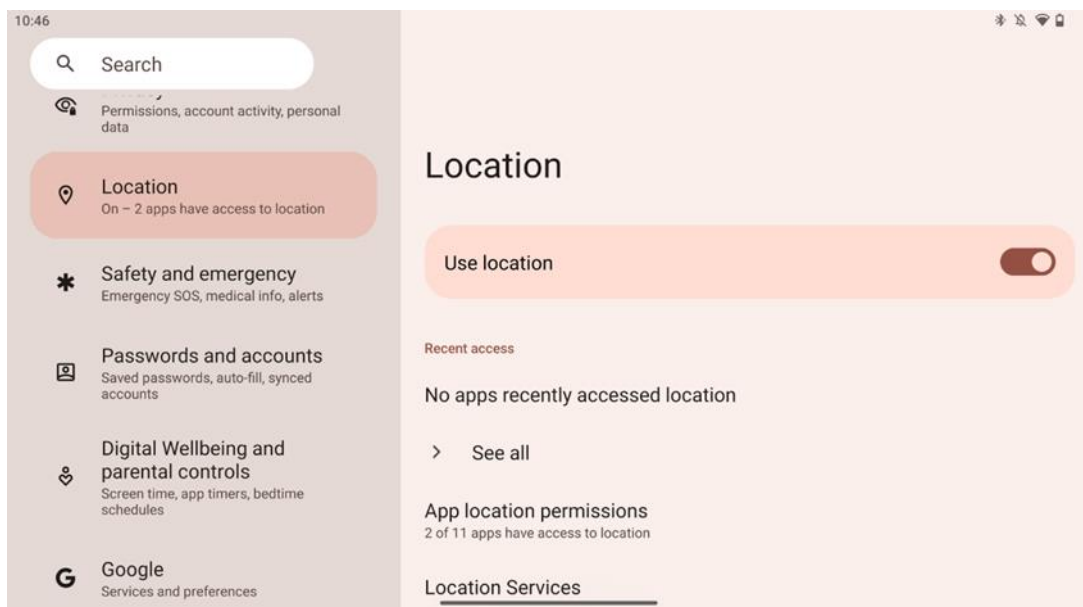

Ενεργοποιήστε ή απενεργοποιήστε τις υπηρεσίες τοποθεσίας στο Thomson Go Plus και δώστε δικαιώματα στις εφαρμογές για να χρησιμοποιούν την ακριβή σας τοποθεσία. Όταν η ακρίβεια θέσης είναι ενεργοποιημένη, οι εφαρμογές και οι υπηρεσίες λαμβάνουν μια πιο ακριβή θέση. Για να γίνει αυτό, η Google επεξεργάζεται περιοδικά πληροφορίες σχετικά με τους αισθητήρες της συσκευής και τα ασύρματα σήματα από τη συσκευή σας για να συγκεντρώσει τις θέσεις ασύρματων σημάτων. Αυτά χρησιμοποιούνται χωρίς την

ταυτοποίησή σας για τη βελτίωση της ακρίβειας θέσης και των υπηρεσιών που βασίζονται στην τοποθεσία, καθώς και για τη βελτίωση, την παροχή και τη συντήρηση των υπηρεσιών της Google με βάση τα νόμιμα συμφέροντα της Google και τρίτων μερών για την εξυπηρέτηση των αναγκών των χρηστών.

8.14 Ασφάλεια & έκτακτη ανάγκη

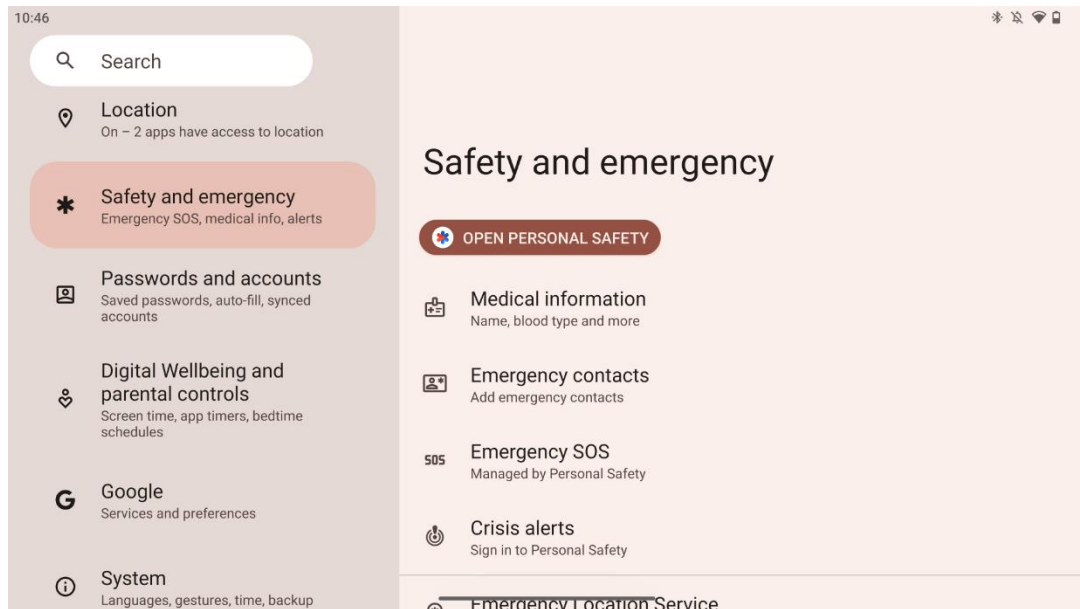

Η καρτέλα Safety & Emergency του Thomson Go Plus είναι μια κεντρική λειτουργία στις ρυθμίσεις της συσκευής που έχει σχεδιαστεί για να βοηθά τους χρήστες να προετοιμάζονται για καταστάσεις έκτακτης ανάγκης και να έχουν πρόσβαση σε κρίσιμα εργαλεία ασφαλείας.

- **Ιατρικές πληροφορίες**
 - Αποθηκεύστε ζωτικά στοιχεία όπως:
 - Ιατρικές πληροφορίες (αλλεργίες, ομάδα αίματος, παθήσεις κ.λπ.)
 - Πρόσβαση απευθείας από την οθόνη κλειδώματος για τους πρώτους ανταποκριτές.
- **Επαφές έκτακτης ανάγκης**
 - Προσθήκη και διαχείριση επαφών έκτακτης ανάγκης.
- **SOS έκτακτης ανάγκης**
 - Καλέστε γρήγορα τις υπηρεσίες έκτακτης ανάγκης πατώντας πολλές φορές το κουμπί λειτουργίας.
 - Δυνατότητα κοινής χρήσης της θέσης σας σε πραγματικό χρόνο και της κατάστασης έκτακτης ανάγκης με προεπιλεγμένες επαφές.
- **Συναγερμοί κρίσης**
 - Λάβετε ειδοποιήσεις για τοπικά ή παγκόσμια συμβάντα κρίσης, όπως φυσικές καταστροφές, κυβερνητικές ειδοποιήσεις και άλλα.
- **Υπηρεσίες θέσης έκτακτης ανάγκης (ELS)**

- Βοηθά τις υπηρεσίες έκτακτης ανάγκης να βρουν τη θέση σας κατά τη διάρκεια μιας κλήσης ή ενός μηνύματος σε τοπικούς αριθμούς έκτακτης ανάγκης.
- **Συναγερμοί για σεισμούς**
 - Παρέχει έγκαιρες προειδοποιήσεις για κοντινούς σεισμούς χρησιμοποιώντας δεδομένα από τους αισθητήρες της συσκευής σας.
- **Άγνωστες ειδοποιήσεις tracker**
 - Λάβετε ειδοποιήσεις, εάν εντοπιστεί ένας άγνωστος ιχνηλάτης σε κοντινή απόσταση. Οι ειδοποιήσεις διαγράφονται μετά από 48 ώρες.

8.15 Κωδικοί πρόσβασης & λογαριασμοί

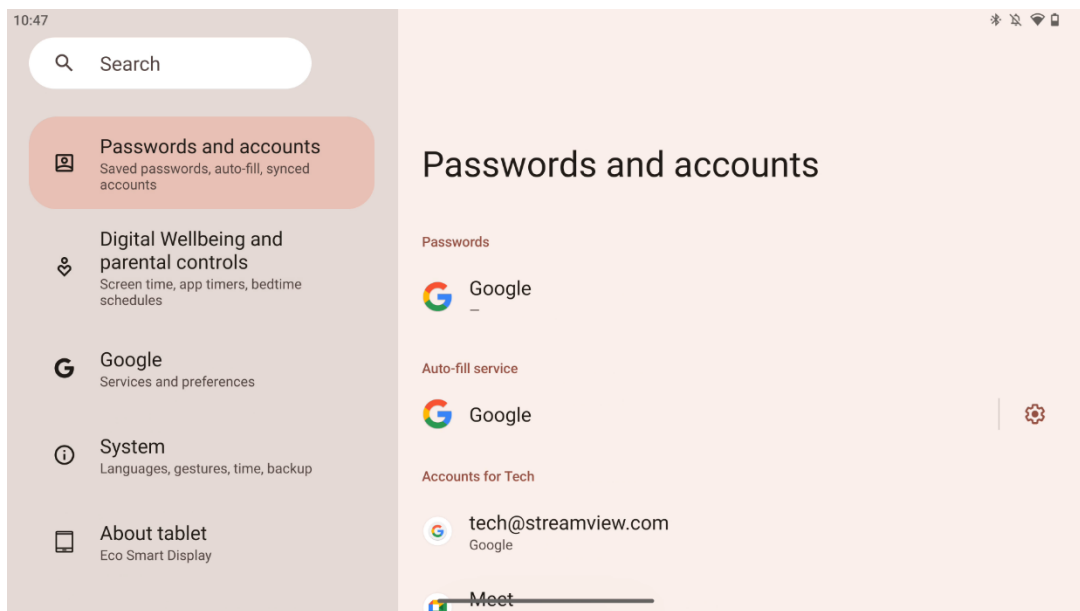

Στην ενότητα "Κωδικοί πρόσβασης και λογαριασμοί" μπορείτε να προσθέσετε, να προβάλετε, να επεξεργαστείτε ή να διαγράψετε τον λογαριασμό Google και τους κωδικούς πρόσβασης. Απλώς πατήστε σε οποιονδήποτε λογαριασμό θέλετε να αλλάξετε και ακολουθήστε τις οδηγίες που εμφανίζονται στην οθόνη για την επεξεργασία του λογαριασμού σας.

Μπορείτε να ενεργοποιήσετε ή να απενεργοποιήσετε τον αυτόματο συγχρονισμό των εφαρμογών, ο οποίος σας παρέχει πρόσβαση στα δεδομένα σας σε οποιαδήποτε συνδεδεμένη συσκευή.

8.16 Ψηφιακή ευημερία και γονικός έλεγχος

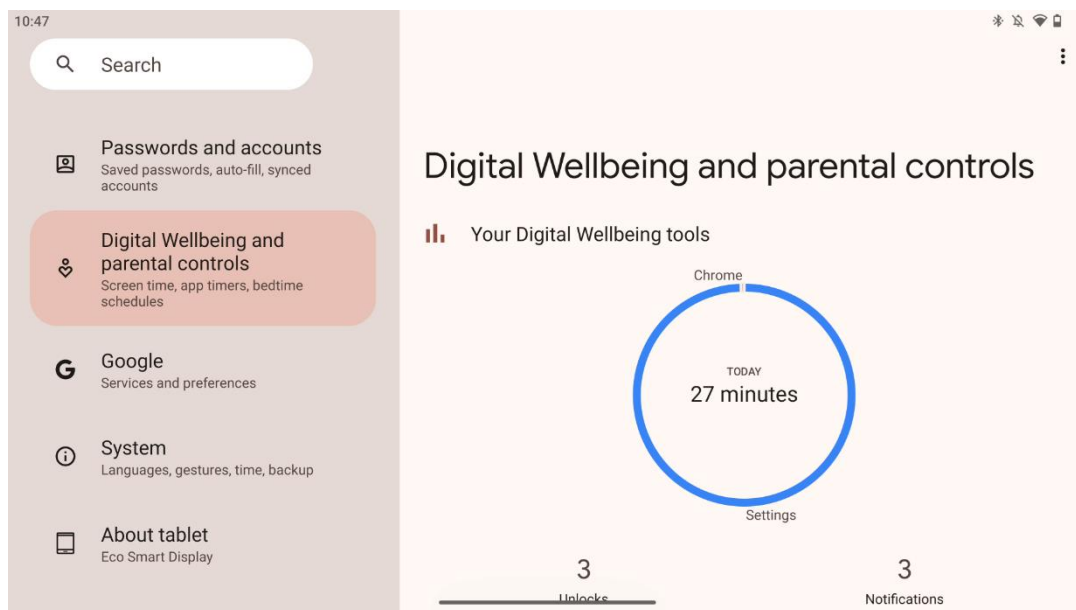

Η ενότητα Digital Wellbeing & Parental Controls στις ρυθμίσεις του Thomson Go Plus έχει σχεδιαστεί για να βοηθά τους χρήστες να διαχειρίζονται τον χρόνο οθόνης, να διατηρούν μια υγιή ισορροπία στη χρήση της συσκευής και να θέτουν ελέγχους για τα παιδιά.

Το Digital Wellbeing παρέχει εργαλεία και πληροφορίες που σας βοηθούν να κατανοήσετε και να ελέγξετε τον τρόπο με τον οποίο χρησιμοποιείτε τη συσκευή σας. Τα βασικά χαρακτηριστικά περιλαμβάνουν:

- **Ταμπλό**
 - Προβολή λεπτομερών στατιστικών στοιχείων χρήσης, όπως:
 - Χρόνος οθόνης.
 - Χρήση εφαρμογών.
 - Αριθμός ξεκλειδωμάτων και ειδοποιήσεων που ελήφθησαν.
- **Όρια εφαρμογών**
 - Ορίστε χρονικά όρια για τις εφαρμογές.
- **Λειτουργία κατάκλισης**
 - Ξεκουραστείτε για καλύτερο ύπνο με:
 - Ενεργοποίηση της λειτουργίας κλίμακας του γκρι.
 - Ενεργοποίηση της λειτουργίας Μην ενοχλείτε για να σιωπήσετε τις ειδοποιήσεις.
 - Δυνατότητα ενσωμάτωσης με το ξυπνητήρι σας ή προγραμματισμού με μη αυτόματο τρόπο.
- **Λειτουργία εστίασης**
 - Διακόψτε προσωρινά τις εφαρμογές που αποσπούν την προσοχή σας για να παραμείνετε συγκεντρωμένοι στις εργασίες σας.

- **Μειώστε τις διακοπές**
 - **Διαχείριση ειδοποιήσεων:** ρυθμίστε τις ειδοποιήσεις σύμφωνα με τις προτιμήσεις σας.
 - **Μην ενοχλείτε:** Να λαμβάνετε ειδοποιήσεις μόνο από σημαντικά άτομα και εφαρμογές.

8.17 Υπηρεσίες Google

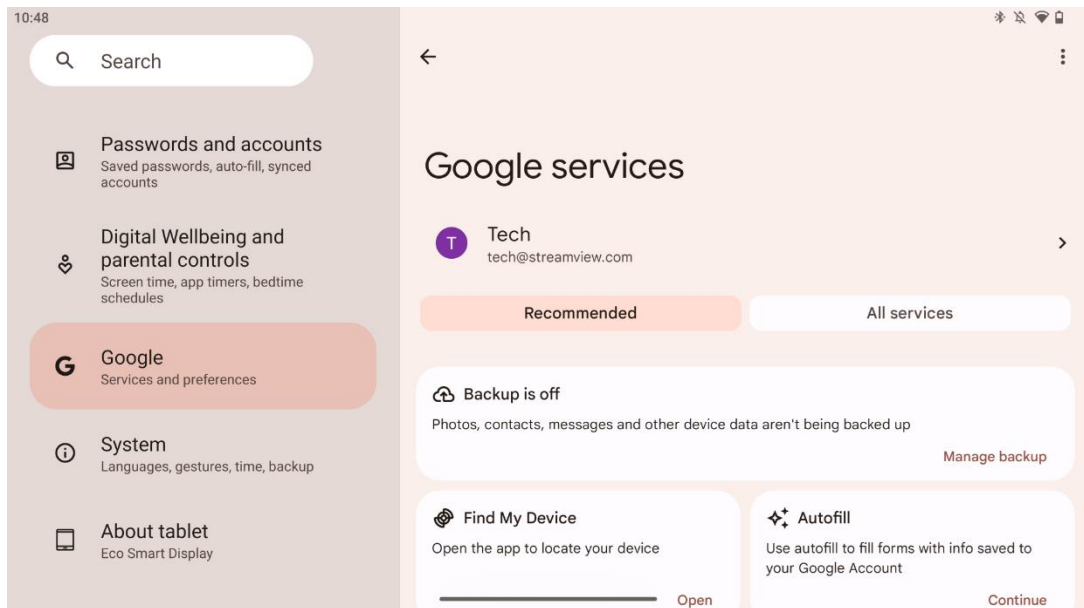

Η καρτέλα Υπηρεσίες Google στο μενού Ρυθμίσεις του Thomson Go Plus παρέχει πρόσβαση σε μια σειρά ρυθμίσεων και εργαλείων που σχετίζονται με τη Google για τη διαχείριση του λογαριασμού, των υπηρεσιών και των λειτουργιών της συσκευής σας που συνδέονται με το οικοσύστημα της Google.

8.18 Σύστημα

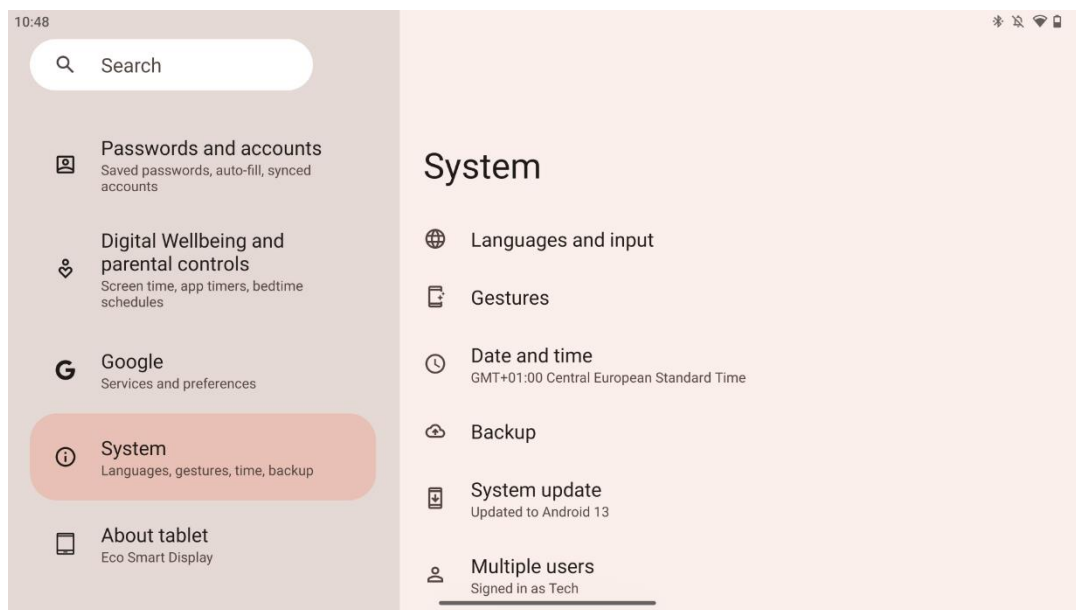

8.18.1 Γλώσσα & Εισαγωγή

Προτιμώμενη γλώσσα

- Γλώσσες: Επιλέξτε τη γλώσσα που προτιμάτε για το Thomson Go Plus.
- Γλώσσες εφαρμογών: Επιλέξτε μια γλώσσα για κάθε εγκατεστημένη εφαρμογή. Η γλώσσα της εφαρμογής μπορεί να διαφέρει από τη γλώσσα του συστήματος.

Πληκτρολόγιο

- Πληκτρολόγιο οθόνης: Επιλέξτε το προεπιλεγμένο πληκτρολόγιο Google ή κάποιο άλλο εγκατεστημένο πληκτρολόγιο, το οποίο είναι διαθέσιμο στο Google Play Store.
- Φυσικό πληκτρολόγιο: Επιλέξτε φυσικό πληκτρολόγιο, το οποίο μπορεί να συνδεθεί μέσω καλωδίου USB ή Bluetooth, και ρυθμίστε τις συντομεύσεις του.

Ομιλία

- Εισαγωγή φωνής: Επιλέξτε την πηγή αναγνώρισης ομιλίας προσαρμόστε τις ρυθμίσεις της.
- Αναγνώριση στη συσκευή: Προσαρμόστε τις ρυθμίσεις για την αναγνώριση ομιλίας στη συσκευή.
- Έξοδος από κείμενο σε ομιλία: Επιλογή προτιμώμενης μηχανής και γλώσσας, καθώς και προσαρμογή των ρυθμίσεων του ρυθμού ομιλίας και του βήματος.

Εργαλεία

- Ορθογραφικός έλεγχος: Ενεργοποίηση/απενεργοποίηση του ορθογραφικού ελέγχου, επιλογή του προεπιλεγμένου ορθογραφικού ελέγχου και της προτιμώμενης γλώσσας.

- Προσωπικό λεξικό: Προσθέστε λέξεις που θα χρησιμοποιούνται σε εφαρμογές όπως ο ορθογραφικός έλεγχος.
- Ταχύτητα δείκτη: Ρύθμιση της ταχύτητας κίνησης του δείκτη.

8.18.2 Χειρονομίες

Πλοήγηση συστήματος

Επιλέξτε τον προτιμώμενο τύπο πλοήγησης μεταξύ της χειρονομίας και της πλοήγησης με 3 κουμπιά. Επιπλέον, μπορείτε να ρυθμίσετε την ευαισθησία και να ενεργοποιήσετε ή να απενεργοποιήσετε την κλήση της εφαρμογής ψηφιακού βοηθού.

Πατήστε και κρατήστε πατημένο το κουμπί λειτουργίας

Επιλέξτε μια λειτουργία, μεταξύ του μενού Power και του ψηφιακού βοηθού, και την ευαισθησία για το πάτημα και παρατεταμένο κράτημα του κουμπιού λειτουργίας.

8.18.3 Ημερομηνία & ώρα

Το μενού ρυθμίσεων ημερομηνίας και ώρας στο Thomson Go Plus σας επιτρέπει να ρυθμίσετε τον τρόπο με τον οποίο η συσκευή χειρίζεται τις ζώνες ώρας, τις μορφές ημερομηνίας και το συγχρονισμό ρολογιού. Διασφαλίζει ότι η συσκευή σας εμφανίζει τη σωστή ημερομηνία και ώρα με βάση τις προτιμήσεις ή την τοποθεσία σας.

Ρύθμιση ώρας αυτόματα

- Ρυθμίζει αυτόματα την ημερομηνία και την ώρα χρησιμοποιώντας τον πάροχο του δικτύου σας.
- Συγχρονίζει το ρολόι της συσκευής σας με την τρέχουσα ζώνη ώρας.

Ημερομηνία

- Προσαρμόστε χειροκίνητα την τρέχουσα ημερομηνία εάν οι αυτόματες ρυθμίσεις είναι απενεργοποιημένες.

Χρόνος

- Ορίστε χειροκίνητα την τρέχουσα ώρα, εάν δεν χρησιμοποιείτε αυτόματες ρυθμίσεις.

Αυτόματη ζώνη ώρας

- Εντοπίζει αυτόματα και ενημερώνει τη ζώνη ώρας με βάση τη θέση σας.
- Χρησιμοποιεί GPS, Wi-Fi ή δίκτυο κινητής τηλεφωνίας για ακρίβεια.

Ζώνη ώρας

- Επιλέξτε χειροκίνητα μια συγκεκριμένη ζώνη ώρας, εάν η αυτόματη ανίχνευση ζώνης ώρας είναι απενεργοποιημένη.

Χρήση 24ωρης μορφής

- Εναλλαγή μεταξύ 24ωρης μορφής ώρας (π.χ. 14:30) και 12ωρης μορφής με AM/PM (π.χ. 2:30 PM).

Διασφαλίζει την ευθυγράμμιση των μορφών ημερομηνίας και ώρας με τις επιλεγμένες ρυθμίσεις γλώσσας και περιοχής.

8.18.4 Δημιουργία αντιγράφων ασφαλείας

Η λειτουργία δημιουργίας αντιγράφων ασφαλείας του Thomson Go Plus διασφαλίζει ότι τα σημαντικά δεδομένα σας αποθηκεύονται με ασφάλεια στο λογαριασμό σας Google. Σας επιτρέπει να επαναφέρετε αυτά τα δεδομένα κατά την αλλαγή σε νέα συσκευή ή την ανάκτηση δεδομένων μετά από επαναφορά.

Εδώ μπορείτε να επισκοπήσετε τη διαθεσιμότητα του αποθηκευτικού χώρου στο cloud για το αντίγραφο ασφαλείας σας και να ενεργοποιήσετε την αυτόματη δημιουργία αντιγράφων ασφαλείας.

Σημείωση: Η δημιουργία αντιγράφων ασφαλείας είναι διαθέσιμη μόνο όταν η Smart Display είναι συνδεδεμένη σε δίκτυο Wi-Fi.

Στις λεπτομέρειες δημιουργίας αντιγράφων ασφαλείας, μπορείτε να επιλέξετε συγκεκριμένα δεδομένα που σχετίζονται με εγκατεστημένες εφαρμογές, φωτογραφίες και βίντεο, ρυθμίσεις της συσκευής και δεδομένα του λογαριασμού Google που θέλετε να δημιουργήσετε αντίγραφα ασφαλείας.

8.18.5 Ενημέρωση συστήματος

Κάνοντας κλικ σε αυτήν την καρτέλα, το Thomson Go Plus θα αναζητήσει αυτόματα την τελευταία διαθέσιμη ενημέρωση. Εάν υπάρχει διαθέσιμη ενημέρωση, θα εμφανιστεί η σύντομη περιγραφή της ενημέρωσης και θα σας ζητηθεί να επιβεβαιώσετε την εγκατάσταση της ενημέρωσης. Εάν δεν θέλετε να εγκαταστήσετε την τελευταία ενημέρωση, απλώς αγνοήστε το μήνυμα και επιστρέψτε στο προηγούμενο μενού.

8.18.6 Πολλαπλοί χρήστες

Σε αυτό το τμήμα του μενού, μπορείτε να ενεργοποιήσετε ή να απενεργοποιήσετε πολλαπλούς χρήστες στην έξυπνη οθόνη. Όταν είναι απενεργοποιημένη, μόνο ένας κύριος χρήστης μπορεί να χρησιμοποιήσει τη συσκευή.

Όταν επιτρέπονται πολλαπλοί χρήστες, τότε μπορούν να προστεθούν έως και 12 χρήστες στη συσκευή.

Μπορείτε επίσης να προσθέσετε έναν λογαριασμό επισκέπτη. Αφού ο επισκέπτης ολοκληρώσει τη συνεδρία χρήσης και βγει από τη λειτουργία επισκέπτη, όλες οι σχετικές πληροφορίες θα διαγραφούν. Μπορείτε να απενεργοποιήσετε την αυτόματη διαγραφή των δεδομένων του επισκέπτη.

Ενεργοποιώντας την επιλογή "Προσθήκη χρηστών από την οθόνη κλειδώματος" επιτρέπετε σε οποιονδήποτε έχει πρόσβαση στην έξυπνη οθόνη να προσθέσει χρήστες.

8.18.7 Επαναφορά επιλογών

Το μενού Επιλογές επαναφοράς στο Thomson Go Plus παρέχει εργαλεία για την επαναφορά συγκεκριμένων ρυθμίσεων ή ολόκληρης της συσκευής, βοηθώντας στην αντιμετώπιση προβλημάτων ή στην προετοιμασία του τηλεφώνου για έναν νέο χρήστη.

Οι διαθέσιμες επιλογές είναι:

- Επαναφέρετε τις ρυθμίσεις Wi-Fi, κινητής τηλεφωνίας και Bluetooth.
- Επαναφορά προτιμήσεων εφαρμογής.
- Διαγραφή όλων των δεδομένων (επαναφορά εργοστασιακών δεδομένων).

Μετά την επαναφορά των ρυθμίσεων Wi-Fi, κινητής τηλεφωνίας, Bluetooth ή των προτιμήσεων της εφαρμογής, θα πρέπει να εισαγάγετε ξανά τις απαιτούμενες πληροφορίες ή τα διαπιστευτήρια λογαριασμού.

Σημείωση: Με την επαναφορά της συσκευής στις εργοστασιακές ρυθμίσεις θα χάσετε όλες τις πληροφορίες της συσκευής σας.

8.18.8 Σχετικά με το

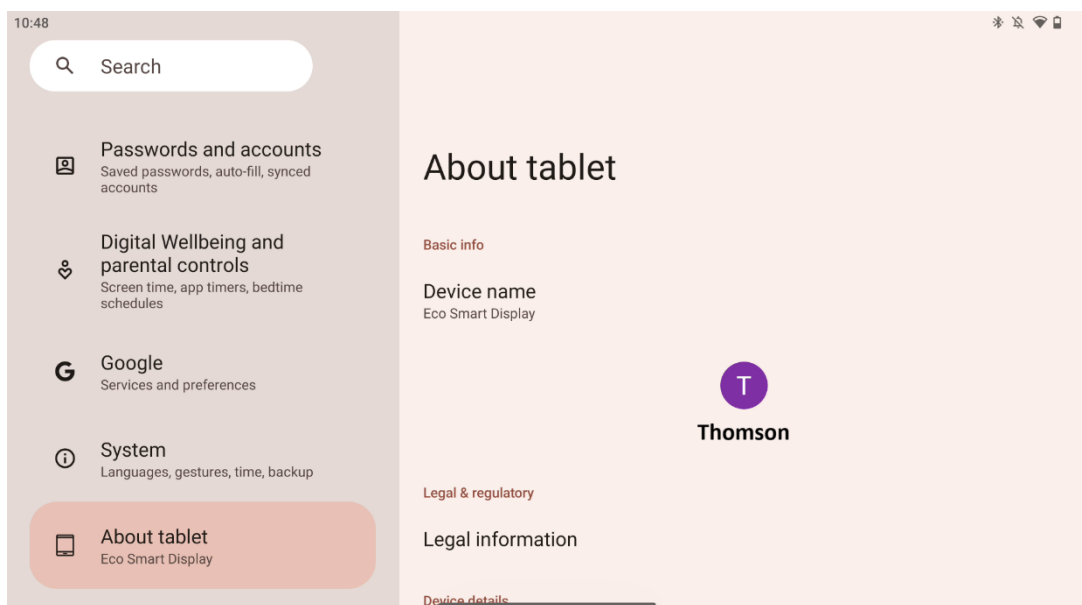

Η ενότητα Σχετικά με το tablet σε ένα tablet Android παρέχει βασικές πληροφορίες σχετικά με το υλικό, το λογισμικό και τις νομικές λεπτομέρειες της συσκευής. Πρόκειται για μια κεντρική περιοχή για την ανασκόπηση των προδιαγραφών του συστήματος, τον έλεγχο για ενημερώσεις και τη διαχείριση των ρυθμίσεων που σχετίζονται με τη συσκευή.

9 Αντιμετώπιση προβλημάτων

Σύμπτωμα	Λύση
Η οθόνη δεν εμφανίζει τίποτα, δεν ακούγεται ήχος και η ένδειξη δεν ανάβει.	Ελέγξτε αν το προϊόν έχει ενεργοποιηθεί. Ελέγξτε αν έχει συνδεθεί το καλώδιο τροφοδοσίας.
Το προϊόν ξαφνικά.	Είναι πιθανό να εξαντληθεί η εσωτερική μπαταρία- συνδέστε το καλώδιο τροφοδοσίας. Ελέγξτε αν το πλήκτρο [ON/OFF] στη βάση βρίσκεται στη θέση OFF. Ελέγξτε αν η λειτουργία αυτόματης διακοπής λειτουργίας είναι ενεργοποιημένη στο καθορισμένο χρονικό σημείο. Εάν η μπαταρία υπερθερμανθεί, το προϊόν θα απενεργοποιηθεί αυτόματα για αυτοπροστασία.
Δεν υπάρχει σήμα όταν είναι συνδεδεμένη μια εξωτερική συσκευή HDMI.	Πατήστε το πλήκτρο [ON/OFF] για να επανεκκινήσετε το προϊόν. Συνδέστε ξανά το καλώδιο HDMI. Όταν το προϊόν είναι ενεργοποιημένο, επανεκκινήστε τη συσκευή HDMI.
Δεν υπάρχει ήχος.	Ρυθμίστε την ένταση του ήχου στο κατάλληλο επίπεδο.
Το δίκτυο δεν μπορεί να συνδεθεί	Ζητήστε από το διαχειριστή δικτύου τις διαθέσιμες διευθύνσεις IP του δικτύου και άλλες παραμέτρους. Ελέγξτε αν το καλώδιο δικτύου είναι συνδεδεμένο κανονικά. Συμβουλευτείτε τον πάροχο υπηρεσιών δικτύου.
Το δίκτυο είναι πολύ αργό κατά την αναπαραγωγή βίντεο στο διαδίκτυο	Αναβαθμίστε το εύρος ζώνης του δικτύου σας σε υψηλότερο. Παρακαλώ δοκιμάστε άλλες διευθύνσεις VOD για να βρείτε καλύτερους πόρους.
Το προϊόν κολλάει, καταρρέει ή δεν μπορεί να λειτουργήσει.	Πατήστε το κουμπί [ON/OFF] στη βάση για να απενεργοποιηθεί. Επανεκκίνηση μετά από 1-2 λεπτά.

10 Τεχνικές προδιαγραφές

32UE5M45	
Τάση λειτουργίας	100-240 V, 50-60 Hz
Προδιαγραφές προσαρμογέα DC (έξοδος)	19 V/4.74A, 90.06W
Ήχος (DTS HD)	όχι
Ισχύς εξόδου ήχου	2 x 3
Κατανάλωση ισχύος (W)	90
Κατανάλωση ισχύος σε κατάσταση αναμονής (W)	< 0,5
Βάρος με βάση (Kg)	19.2
Διαστάσεις τηλεόρασης ΜxΠxΥ (με βάση) (mm)	731x426x1332
Εμφάνιση	32"/81 cm
Ανάλυση οθόνης	3840x2160
Πληροφορίες για την μπαταρία	Μπαταρία ιόντων λιθίου 9500mAh, 14.4V, 136.8Wh

10.1 Περιορισμοί χώρας

Προορίζεται για χρήση σε εσωτερικούς χώρους.

AT	BE	BG	CH	CY	CZ	DE	DK	EE	ES	FI	FR
GR	HR	HU	IE	IS	IT	LI	LT	LU	LV	MT	NL
NO	PL	PT	RO	SI	SK	SE	TR	UK	(NI)		

10.2 Άδειες

Με την επιφύλαξη αλλαγών. Λόγω της συνεχούς έρευνας και ανάπτυξης, οι τεχνικές προδιαγραφές, ο σχεδιασμός και η εμφάνιση των προϊόντων ενδέχεται να αλλάξουν. Τα Android, Google, Google Play, Android TV, Google Cast, YouTube και άλλα σήματα είναι εμπορικά σήματα της Google LLC. Το Google Assistant δεν είναι διαθέσιμο σε ορισμένες γλώσσες και χώρες. Η διαθεσιμότητα των υπηρεσιών διαφέρει ανάλογα με τη χώρα και τη γλώσσα. Το Netflix είναι σήμα κατατεθέν της Netflix, Inc. Απαιτείται συνδρομή στο Netflix streaming. Η διαθεσιμότητα 4K Ultra HD εξαρτάται από το πρόγραμμα συνδρομής Netflix, την υπηρεσία Internet, τις δυνατότητες της συσκευής και τη διαθεσιμότητα περιεχομένου. Το Apple TV είναι εμπορικό σήμα της Apple Inc., κατατεθειμένο στις ΗΠΑ και σε άλλες χώρες και περιοχές. Απαιτείται συνδρομή Disney+, δείτε τους όρους στη διεύθυνση <https://www.disneyplus.com>. ©2025 Disney και οι σχετικές με αυτήν οντότητες. ©2025 Amazon.com, Inc. ή οι συνδεδεμένες με αυτήν εταιρείες. Τα σήματα Amazon, Prime Video και όλα τα σχετικά σήματα είναι εμπορικά σήματα της Amazon.com, Inc. ή των θυγατρικών της. Ισχύουν τα τέλη συνδρομής Amazon Prime ή Prime Video. Δείτε το primevideo.com/terms για λεπτομέρειες. Το Wi-Fi είναι σήμα κατατεθέν της Wi-Fi Alliance®. Οι όροι HDMI και HDMI High-Definition Multimedia Interface και το λογότυπο HDMI είναι εμπορικά σήματα ή σήματα κατατεθέντα της HDMI Licensing Administrator, Inc. στις Ηνωμένες Πολιτείες και σε άλλες

χώρες. Κατασκευάζεται με άδεια χρήσης από την Dolby Laboratories. Οι όροι Dolby, Dolby Audio και το σύμβολο double-D είναι εμπορικά σήματα της Dolby Laboratories Licensing Corporation. Όλα τα δικαιώματα διατηρούνται. Όλες οι ονομασίες προϊόντων είναι εμπορικά σήματα ή σήματα κατατεθέντα των αντίστοιχων κατόχων τους. ©2025 StreamView GmbH, Franz-Josefs-Kai 1, 1010 Βιέννη, Αυστρία, contact@streamview.com . Αυτό το προϊόν έχει κατασκευαστεί και πωλείται υπό την ευθύνη της StreamView GmbH. Η THOMSON και το λογότυπο THOMSON είναι εμπορικά σήματα που χρησιμοποιούνται με άδεια χρήσης από την StreamView GmbH - περισσότερες πληροφορίες στη διεύθυνση www.thomson-brand.com.