

THOMSON



tv.mythomson.com



[tv.mythomson.com/
en/Support/FAQs/](https://tv.mythomson.com/en/Support/FAQs/)

SMART TV

VIGTIGT

Læs denne manual omhyggeligt, før du installerer og betjener tv'et.

Opbevar denne manual til senere brug.

Indhold

1	Sikkerhedsinformation.....	6
1.1	Mærkninger på produktet.....	7
1.2	Advarsel.....	7
1.3	Advarsler om vægmontering	8
1.4	Forenklet EU-overensstemmelseserklæring	8
1.5	Apps og ydeevne.....	8
1.6	Beskyttelse af data	9
2	Introduktion og montering af fødder/stativ	9
2.1	Udpakning.....	9
2.2	Installation.....	11
3	TV-knapper og -tilslutninger	12
3.1	Tv-knap.....	12
3.2	Forbindelser	13
4	Fjernbetjening.....	14
5	TV-installation.....	15
5.1	Indstil dit tv	15
5.2	Tilslut antenne og strøm.....	15
6	Første opsætning.....	16
6.1	Parring af Bluetooth-fjernbetjening	16
6.2	Valg af sprog	16
6.3	Valg af tv-opsætning.....	17
6.4	Sæt Google TV op.....	18
6.4.1	Opsætning med Google Home-appen	18
6.4.2	Opsætning på tv	19
6.4.3	Log ind med din Google-konto	19
6.4.4	Googles vilkår for tjenester.....	19
6.4.5	Bekræft eller afvis Googles tjenester og funktioner.....	20

6.4.6	Vælg dine abonnementer.....	21
6.4.7	Valg af region eller land	21
6.4.8	Ansvarsfraskrivelse	22
6.5	Opsæt grundlæggende tv.....	22
6.5.1	Vælg dit Wi-Fi-netværk.....	23
6.5.2	Valg af region eller land	23
6.5.3	Ansvarsfraskrivelse	23
6.6	Forældrekontrol	24
7	Installation af kanaler.....	24
7.1	Tuner-tilstand.....	25
7.1.1	Antenne.....	25
7.1.2	Kabel.....	26
7.1.3	Satellit	27
8	Tjek indstillinger.....	33
9	Startskærm.....	34
9.1	Google-konto.....	35
9.2	Apps.....	36
9.3	Bibliotek	36
9.4	Google TV-søgning.....	37
9.5	Meddelelse.....	38
10	Indstillinger	38
10.1	Indstil dit enhedsnavn.....	39
10.2	Kanaler og indgange.....	39
10.2.1	Kanaler	40
10.2.2	Eksterne indgange.....	52
10.3	Skærm og lyd.....	55
10.3.1	Billede.....	55
10.3.2	Skærm.....	56
10.3.3	Lyd	56
10.3.4	Lyddudgang.....	56
10.4	Netværk og internet.....	57
10.4.1	Wi-Fi til/fra	57

10.4.2	Vælg et tilgængeligt Wi-Fi-netværk.....	57
10.4.3	Andre muligheder	58
10.4.4	Ethernet-muligheder	58
10.5	Konti og login	58
10.6	Privatlivets fred.....	59
10.7	Apps.....	60
10.8	System.....	60
10.8.1	Tilgængelighed.....	61
10.8.2	Omkring	61
10.8.3	Dato og tid.....	62
10.8.4	Sprog.....	62
10.8.5	Tastatur	62
10.8.6	Opbevaring	62
10.8.7	Omgivelsestilstand	62
10.8.8	Kraft og energi.....	62
10.8.9	Besætning.....	63
10.8.10	Google	63
10.8.11	Systemets lyde	63
10.8.12	Fjernsyn	63
10.8.13	Systemets driftstid.....	64
10.8.14	Genstart.....	64
10.9	Fjernbetjening og tilbehør	64
10.10	Hjælp og feedback.....	65
11	Direkte tv	65
11.1	Menuen Kanaler	66
11.1.1	Programguide	66
11.1.2	Nye kanaler tilgængelige.....	67
11.2	TV-muligheder.....	68
11.2.1	Sprog for undertekster	68
11.2.2	Tilføj favorit.....	69
11.2.3	Fjern favorit.....	72
11.2.4	Åbn favoritter	73

11.2.5	Lydsprog.....	74
11.2.6	Kanalindstillinger	74
12	App til multimedieafspiller.....	78
13	Fejlfinding.....	79
14	Tekniske specifikationer	80
14.1	Restriktioner.....	83
14.2	Licenser.....	83

1 Sikkerhedsinformation



I ekstremt vejr (storme, lyn) og ved længerevarende inaktivitet (ferie) skal tv'et tages ud af stikkontakten.

Stikket bruges til at afbryde tv-apparatet fra lysnettet, og det skal derfor være let at betjene. Hvis tv'et ikke er koblet fra lysnettet, vil apparatet stadig bruge strøm i alle situationer, selv om tv'et er i standbytilstand eller slukket.

Bemærk: Følg instruktionerne på skærmen for at betjene de relaterede funktioner.

Vigtigt: Læs disse instruktioner grundigt, før du installerer eller betjener tv'et.

ADVARSEL

Dette apparat er beregnet til at blive brugt af personer (herunder børn), som er i stand til / har erfaring med at bruge et sådant apparat uden opsyn, medmindre de har fået opsyn eller instruktion i brugen af apparatet af en person, der er ansvarlig for deres sikkerhed.

- Brug dette tv-apparat i en højde på mindre end 2000 meter over havets overflade, på tørre steder og i områder med moderat eller tropisk klima.
- Tv-apparatet er beregnet til husholdningsbrug og lignende generel brug, men kan også bruges på offentlige steder.
- Af hensyn til ventilationen skal der være mindst 10 cm fri plads omkring tv'et.
- Ventilationen må ikke hindres ved at tildække eller blokere ventilationsåbningerne med f.eks. aviser, duge, gardiner osv.
- Stikket til netledningen skal være let tilgængeligt. Placer ikke tv'et, møbler osv. på netledningen. En beskadiget netledning/stik kan forårsage brand eller give dig elektrisk stød. Håndter netledningen ved stikket, tag ikke tv'et ud af stikkontakten ved at trække i netledningen. Rør aldrig ved netledningen/stikket med våde hænder, da det kan forårsage kortslutning eller elektrisk stød. Lav aldrig en knude på netledningen, og bind den aldrig sammen med andre ledninger. Når den er beskadiget, skal den udskiftes, og det må kun gøres af kvalificeret personale.
- Udsæt ikke tv'et for dryp eller stænk af væsker, og placer ikke genstande fyldt med væsker, såsom vaser, kopper osv. på eller over tv'et (f.eks. på hylder over enheden).
- Udsæt ikke tv'et for direkte sollys, og anbring ikke åben ild som f.eks. tændte stearinlys oven på eller i nærheden af tv'et.
- Placer ikke varmekilder som f.eks. elektriske varmeapparater, radiatorer osv. i nærheden af tv'et.
- Placer ikke tv'et på gulvet eller på skrå flader.
- For at undgå kvælningsfare skal plastikposer opbevares utilgængeligt for babyer, børn og husdyr.

- Sæt forsigtigt foden fast på tv'et. Hvis foden er forsynet med skruer, skal skruerne spændes godt fast for at forhindre, at tv'et vipper. Spænd ikke skruerne for hårdt, og monter fodgummierne korrekt.
- Batterierne må ikke kastes i ilden eller sammen med farlige eller brændbare materialer.

ADVARSEL

- Batterier må ikke udsættes for overdreven varme som f.eks. solskin, ild eller lignende.
- For højt lydtryk fra øretelefoner eller hovedtelefoner kan forårsage høretab.

OVER ALT - Lad ALDRIG nogen, især ikke børn, skubbe til eller ramme skærmen, skubbe noget ind i huller, slidser eller andre åbninger i kabinettet.

1.1 Mærkninger på produktet

Følgende symboler bruges på produktet som en markør for begrænsninger og forholdsregler og sikkerhedsinstruktioner. Hver forklaring skal tages i betragtning, når produktet kun bærer relateret mærkning. Bemærk sådanne oplysninger af sikkerhedsmæssige årsager.



Klasse II-udstyr: Dette apparat er designet på en sådan måde, at det ikke kræver en sikkerhedsforbindelse til elektrisk jordforbindelse.



Denne mærkning angiver, at dette produkt ikke må bortskaffes sammen med andet husholdningsaffald i hele EU. Genbrug det venligst ansvarligt for at fremme bæredygtig genbrug af materielle ressourcer. Hvis du vil returnere din brugte enhed, skal du bruge retur- og indsamlingssystemerne eller kontakte den forhandler, hvor produktet blev købt.

1.2 Advarsel

Undgå at indtage batteriet på grund af kemisk forbrændingsfare. Dette produkt eller det tilbehør, der følger med produktet, kan indeholde et mønt-/knapcellebatteri. Hvis mønt-/knapcellebatteriet sluges, kan det forårsage alvorlige indre forbrændinger på bare 2 timer og kan føre til døden.

Hold nye og brugte batterier væk fra børn. Hvis batterirummet ikke kan lukkes ordentligt, skal du holde op med at bruge produktet og holde det væk fra børn.

Hvis du tror, at batterier er blevet slugt eller anbragt i en del af kroppen, skal du straks søge lægehjælp.

Et fjernsyn kan falde ned og forårsage alvorlig personskade eller død. Mange skader, især på børn, kan undgås ved at tage enkle forholdsregler som f.eks:

- Brug ALTID kabinetter eller stativer eller monteringsmetoder, der anbefales af producenten af fjernsynet.
- Brug ALTID møbler, der kan bære fjernsynet på en sikker måde.
- Sørg ALTID for, at fjernsynet ikke hænger ud over kanten af det bærende møbel.

- Oplys ALTID børn om farerne ved at klatre på møbler for at nå fjernsynet eller dets knapper.
- Før ALTID ledninger og kabler, der er tilsluttet fjernsynet, så de ikke kan snubles over, trækkes i eller gribes fat i.
- Placer ALDRIG et fjernsyn på et ustabilt sted.
- Placer ALDRIG fjernsynet på høje møbler (f.eks. skabe eller reoler) uden at forankre både møblet og fjernsynet til en passende støtte.
- Placer ALDRIG fjernsynet på stof eller andre materialer, der kan befinde sig mellem fjernsynet og de bærende møbler.
- Placer ALDRIG ting, der kan friste børn til at klatre, f.eks. legetøj og fjernbetjening, oven på fjernsynet eller de møbler, som fjernsynet står på.
- Udstyret er kun egnet til montering i højder ≤ 2 m.

Hvis det eksisterende tv-apparat skal bevares og flyttes, skal de samme overvejelser som ovenfor anvendes.

Apparater, der er forbundet med bygningsinstallationens beskyttelsesjording via nettilslutningen eller via andre apparater med forbindelse til beskyttelsesjording - og til et tv-distributionssystem ved hjælp af koaksialkabel - kan under visse omstændigheder udgøre en brandfare. Tilslutning til et tv-distributionssystem skal derfor ske gennem en anordning, der giver elektrisk isolation under et bestemt frekvensområde (galvanisk isolator).

1.3 Advarsler om vægmontering

- Læs vejledningen, før du monterer dit tv på væggen.
- Vægmonteringssættet er valgfrit. Du kan få det hos din lokale forhandler, hvis det ikke følger med dit tv.
- Installer ikke tv'et i loftet eller på en skrå væg.
- Brug de specificerede vægmonteringsskruer og andet tilbehør.

Spænd vægmonteringsskruerne godt til for at forhindre, at tv'et falder ned. Skruerne må ikke overspændes.

Figurer og illustrationer i denne brugervejledning er kun til reference og kan afvige fra det faktiske produktudseende. Produktdesign og specifikationer kan ændres uden varsel.

1.4 Forenklet EU-overensstemmelseserklæring

StreamView GmbH erklærer hermed, at radioudstyrstypen produktethed Smart TV er i overensstemmelse med direktiv 2014/53/EU.

1.5 Apps og ydeevne

Downloadhastigheden afhænger af din internetforbindelse. Nogle apps er måske ikke tilgængelige i dit land eller din region. Netflix er tilgængelig i udvalgte lande:

<https://help.netflix.com/node/14164> Streaming-medlemskab er påkrævet. Flere oplysninger på www.netflix.com. Tilgængeligheden af sprog til Google Assistant afhænger af understøttelsen af Google Voice Search.

1.6 Beskyttelse af data

Applikationsudbydere og udbydere af tjenesterne kan indsamle og bruge tekniske data og relaterede oplysninger, herunder, men ikke begrænset til, tekniske oplysninger om denne enhed, system- og applikationssoftware og periferiudstyr. De kan bruge sådanne oplysninger til at forbedre produkter eller til at levere tjenester eller teknologier, som ikke identificerer dig personligt. Derudover kan nogle tredjepartstjenester, der allerede findes i enheden eller er installeret af dig efter køb af produktet, anmode om en registrering med dine personlige data. Nogle tjenester kan indsamle personlige data uden at give yderligere advarsler. StreamView GmbH kan ikke holdes ansvarlig for en mulig overtrædelse af databeskyttelse fra tredjepartstjenester.

2 Introduktion og montering af fødder/stativ

Tak, fordi du valgte vores produkt. Du vil snart få glæde af dit nye tv. Læs venligst disse instruktioner omhyggeligt. Den indeholder vigtige oplysninger, som vil hjælpe dig med at få det bedste ud af dit tv og sørge for sikker og korrekt installation og betjening.

2.1 Udpakning

Tag fødderne/standen og tv'et ud af emballagen, og sæt fødderne på et bord eller en anden jævn overflade.

- Brug et fladt og fast bord eller en lignende jævn overflade, der kan bære tv'ets vægt.
- Hold ikke tv'et på skærmpanelet.
- Sørg for ikke at ridse eller ødelægge tv'et.
- Fødderne er markeret til venstre og højre.

Modeller med centralt drejeligt stativ

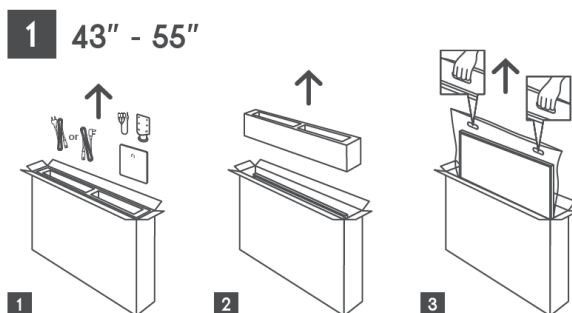

1 65" - 75" 

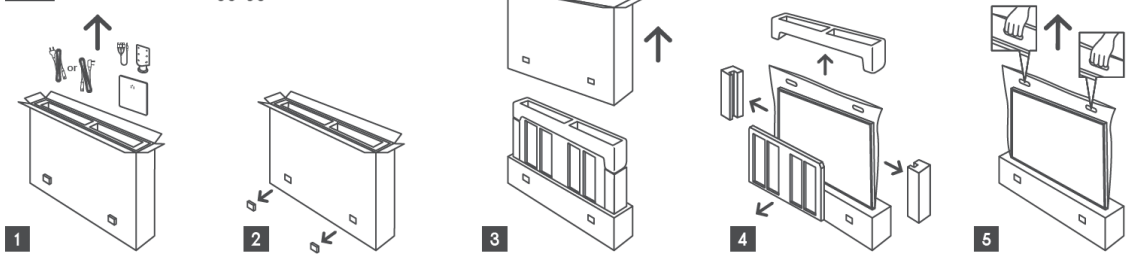

Modeller med sidefødder

1 43" - 55"

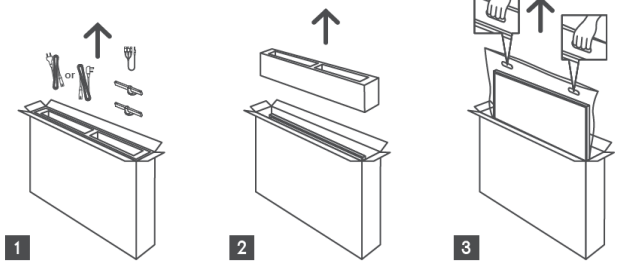

1 65"-85" 

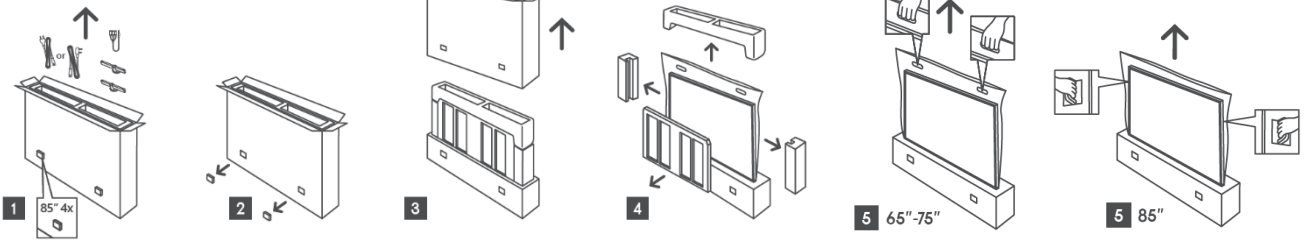

1 100" 

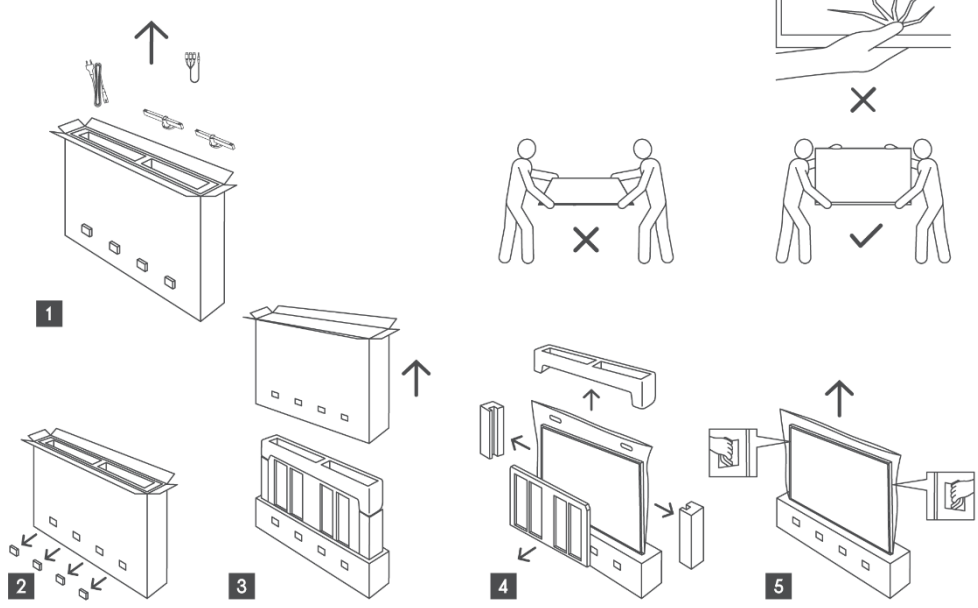

2.2 Installation

Alle billeder er kun til reference. Der henvises til selve produktet og QIG'en, som ligger i æsken, for flere detaljer.

Modeller med centralt drejeligt stativ

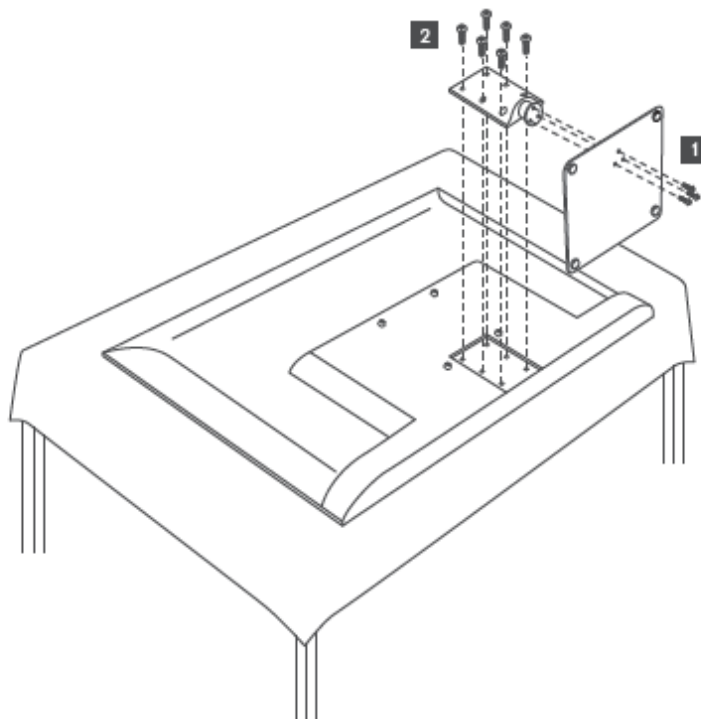

Modeller med sidefødder

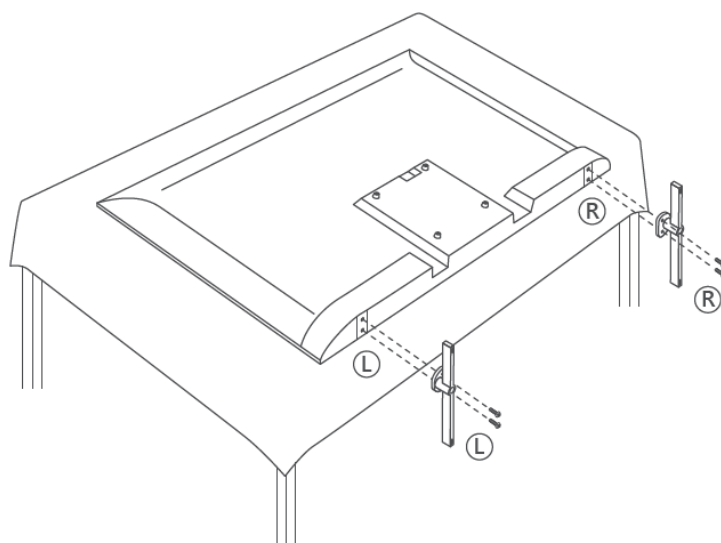

Dit tv er forberedt til et VESA-kompatibelt vægbeslag. Dette leveres ikke med dit tv. Kontakt din lokale forhandler for at købe det anbefalede vægbeslag.

Huller og mål til montering af vægbeslag:

	B (mm)	H (mm)	D (mm)	L (mm)
43"	200	200	6 (M6)	8
50"	200	200	6 (M6)	8
55"	200	200	6 (M6)	10
65"	200	200	6 (M6)	10
75"	200	200	6 (M6)	10
85"	200	200	6 (M6)	10
100"	800	400	8(M6)	12

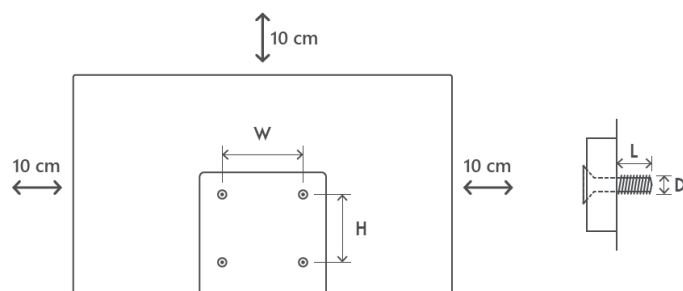

3 TV-knapper og -tilslutninger

Vær forsigtig:



Hvis du vil slutte en enhed til tv'et, skal du sørge for, at både tv'et og enheden er slukket, før du opretter forbindelse. Når forbindelsen er oprettet, kan du tænde for enhederne og bruge dem.



Rør ikke ved eller vær tæt på HDMI- og USB-terminaler, og undgå, at elektrostatisk udladning forstyrrer disse terminaler i USB-driftstilstand, da det ellers vil få tv'et til at holde op med at fungere eller forårsage en unormal status.

Bemærk:

Portenes faktiske placering og arrangement kan variere fra model til model.

3.1 Tv-knap

Tv'ets nøjagtige udseende, herunder placering af logo og ramme, varierer fra tv-model til tv-model. Brug venligst kun disse illustrationer som reference.

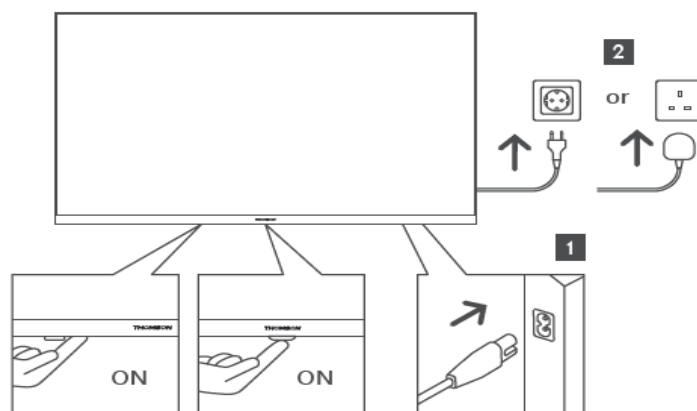





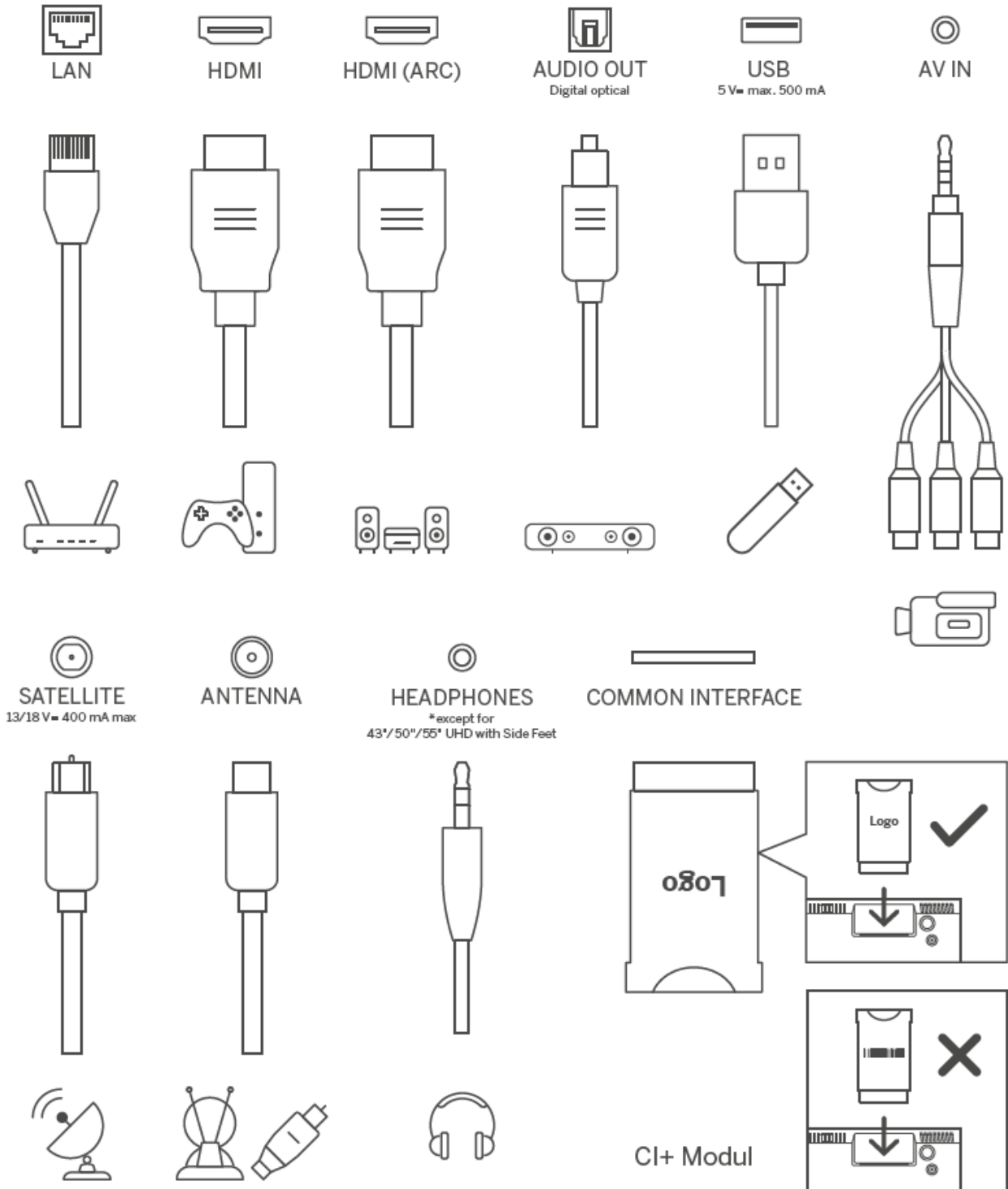



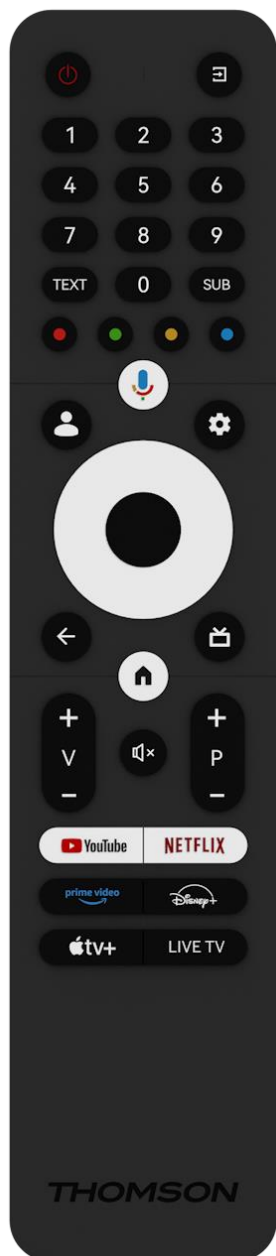









Tryk på denne knap i standbytilstand for at tænde/slukke for tv'et.

3.2 Forbindelser



4 Fjernbetjening



	Tænd/sluk-knap/Standby: Hurtig standby / standby / tændt
	Kilde/indgang: Vælg tv'ets indgang
0-9	Numeriske knapper: Skift kanal i live-tv-tilstand, indtast et tal eller et bogstav i tekstfeltet på skærmen
TEXT	Åbn og luk tekst-tv (hvor det er tilgængeligt i Live TV-tilstand)
SUB	Slå undertekster til og fra (hvor de er tilgængelige)
	Farvede knapper: Følg instruktionerne på skærmen for de farvede knappers funktioner
	Mikrofonen: Aktivér Google Assistent
	Skift mellem profiler: Skift mellem flere Google-profiler
	Indstillinger: Vis menuen Live TV Settings (i Live TV-tilstand), vis tilgængelige indstillingsmuligheder som lyd og billede
	Retningsbestemte knapper: Naviger i menuer, indstillingsmuligheder, flyt fokus eller markør osv., og vis undersiderne i Live TV-Teletext-tilstand, når du trykker på højre eller venstre. Følg instruktionerne på skærmen
	OK: Bekræft valg, gå ind i undermenuer, se kanalliste (i Live TV-tilstand). Tryk 5 sek. for at tænde/slukke for baggrundsbelysningen på fjernbetjeningen
	Tilbage/retur: Vend tilbage til forrige menuskærm, gå et skridt tilbage, luk vinduer, luk tekst-tv (i Live TV-Teletext-tilstand). Afslut afspilning af multimediefiler og vend tilbage til MMP (Multi Medi Player)-oversigtsmenuen
	Elektronisk programguide
	Hjem: Åbn startskærmen
+ v -	Lydstyrke +/-: Styr tv'ets lydstyrke.
	Dæmp lyden: Sluk helt for tv'ets lydstyrke
+ P -	Programmer +/-: Skift mellem tv-/radiokanaler. Rul i kanallisten side for side, når kanallisten vises på tv-skærmen.
	Start YouTube-applikationen
	Start Netflix-applikationen
	Start Prime Video-applikationen
	Start Disney + applikationen
	Start Apple TV-applikationen
LIVE TV	Start Live TV-applikationen

5 TV-installation

5.1 Indstil dit tv

Stil dit tv på et fast sted, der kan klare tv'ets vægt. For at undgå fare må du ikke placere tv'et i nærheden af vand eller varmekilder (f.eks. lys, stearinlys, varmeapparat), og du må ikke blokere ventilationen på bagsiden af tv'et.

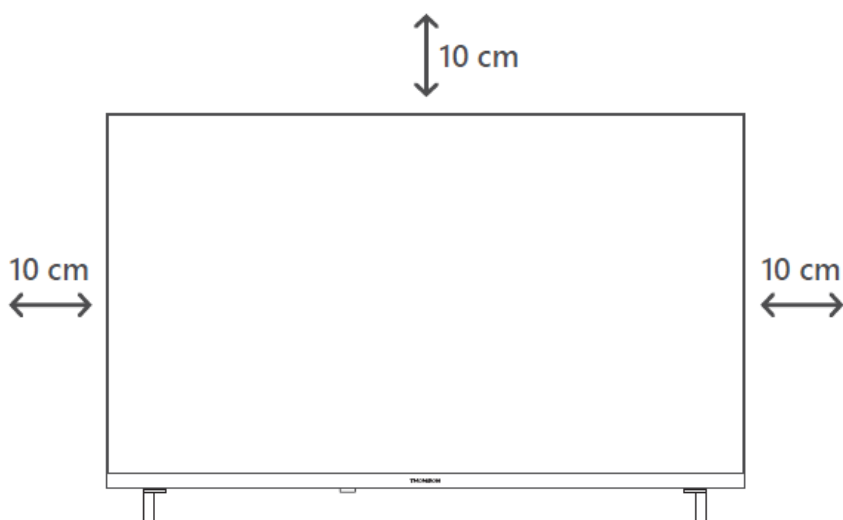

5.2 Tilslut antenne og strøm

1. Tilslut antennekablet til antennestikket på bagsiden af tv'et.
2. Sæt tv'ets netledning i stikkontakten (AC 100-240 V~ 50/60 Hz). Tv'et går i standbytilstand (rødt lys).
3. Tænd for dit tv ved at trykke på tv'ets tænd/sluk-knap eller tænd/sluk-knappen på fjernbetjeningen.

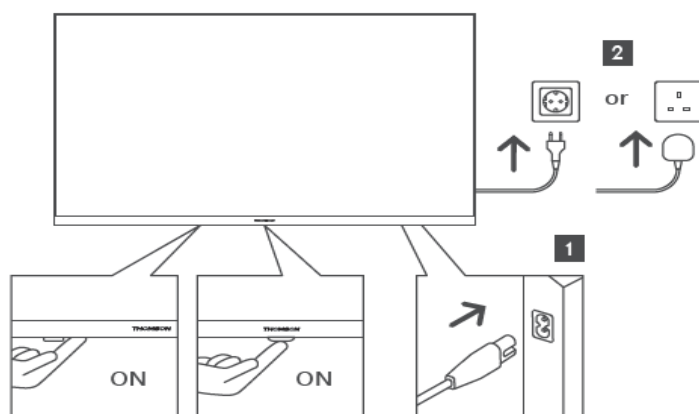

**Tv'ets nøjagtige udseende, herunder logoplacering og ramme, varierer fra tv-model til tv-model. Brug venligst kun disse illustrationer som reference.*

6 Første opsætning

Ved den første indledende opsætning vil opsætningsguiden på skærmen guide dig gennem opsætningen af dit tv. Følg instruktionerne omhyggeligt for at opsætte dit tv korrekt.

6.1 Parring af Bluetooth-fjernbetjening

Tryk samtidig på knapperne **BACK** og **Home** på fjernbetjeningen for at gå ind i Bluetooth-parringstilstand. Indikatorlampen på fjernbetjeningen blinker, når parringsprocessen starter.

Vi anbefaler, at du fuldfører parringsprocessen for fjernbetjeningen. Men hvis du springer dette over, kan du efterfølgende parre fjernbetjeningen med tv'et i menuen Indstillinger > Fjernbetjening og tilbehør.

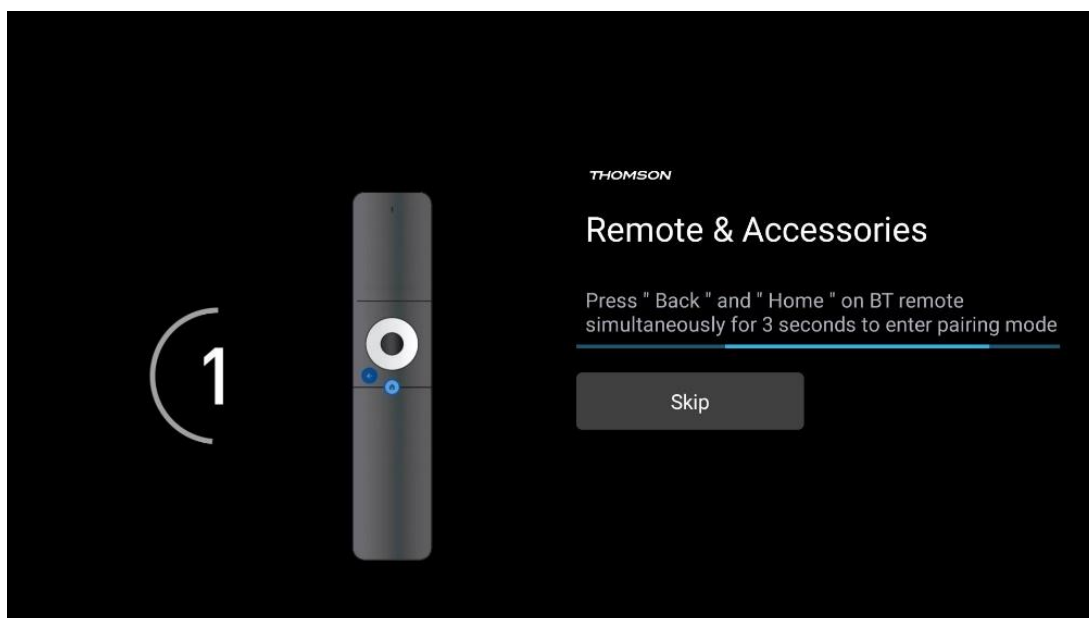

6.2 Valg af sprog

Brug op/ned-retningsknapperne til at vælge systemsprog, og tryk derefter på **OK for** at bekræfte.

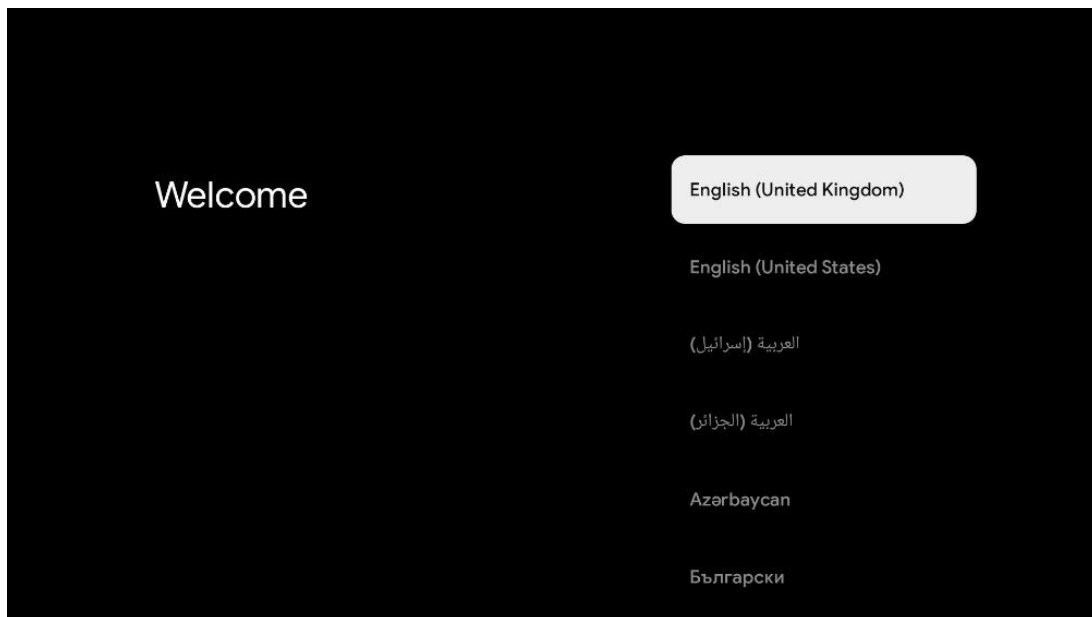

6.3 Valg af tv-opsætning

Brug op/ned-retningsknapperne til at vælge din tv-opsætningsindstilling, og tryk derefter på **OK for** at bekræfte.

Bemærk: Hvis du vælger Opsæt Google TV, skal du have en Google-konto for at fortsætte med installationen. Du kan bruge en eksisterende Google-konto eller oprette en ny.

Bemærk: Vælg indstillingen Opsæt grundlæggende tv, hvis du kun vil bruge dit tv til at se tv eller lytte til radioprogrammer via jordbaseret antenne, kabel eller satellitantenne, og hvis du ikke vil forbinde dit tv til internettet, så du kan se videoindhold fra streaming-apps som YouTube eller Netflix.

Den detaljerede installation af Basic TV-optionen er beskrevet i menukapitel 6.5.

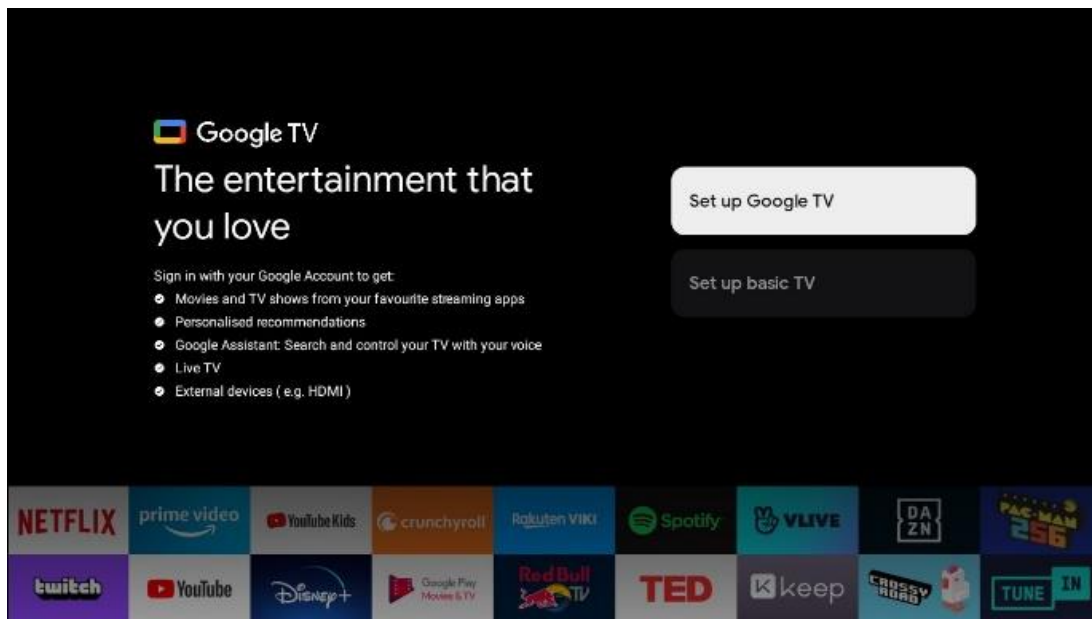

6.4 Sæt Google TV op

6.4.1 Opsætning med Google Home-appen

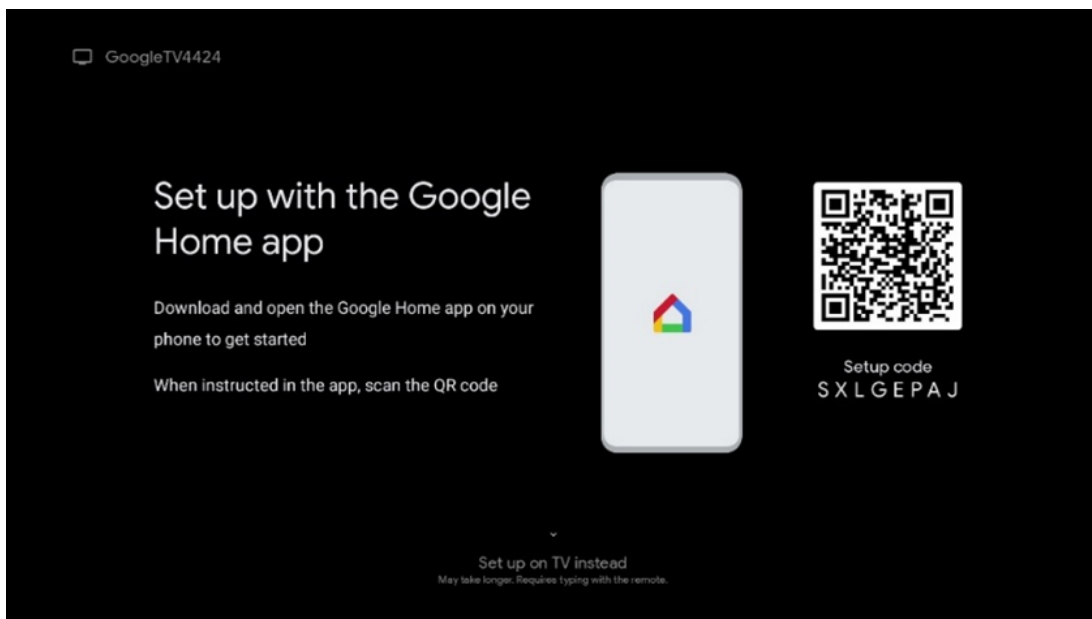

For at konfigurere med Google Home-appen er det nødvendigt at have en mobil enhed (smartphone eller tablet) med Google Home-appen installeret. For at installere Google Home-appen skal du scanne QR-koden på dit tv eller søge efter Google Home i app-butikken på din mobile enhed. Hvis Google Home-appen allerede er installeret på din mobile enhed, skal du åbne den og følge instruktionerne på dit tv og din mobile enhed. Opsætningen af tv'et via Google Home-appen på din mobile enhed bør ikke afbrydes.

Bemærk: Nogle mobile enheder med den nyeste Android OS-version er ikke fuldt ud kompatible med installationen af Google TV via Google Home App. Derfor anbefaler vi installationsmuligheden Set up on TV.

6.4.2 Opsætning på tv

For at udnytte de mange fordele ved dit Google TV skal dit tv være forbundet til internettet. Du kan forbinde dit tv til dit modem/router trådløst via Wi-Fi eller med kabel.

Din internetforbindelse registreres og vises automatisk, hvis du har forbundet dit tv med modemet/routeren direkte til kablet.

Hvis du vil forbinde dit tv til internettet trådløst via Wi-Fi, skal du trykke på op/ned-retningsknapperne for at vælge det ønskede WLAN-netværk, indtaste adgangskoden og derefter trykke på Bekræft for at etablere forbindelsen. Hvis du vælger Skip, fordi du vil indstille dit tv som et Basic-tv, kan du konfigurere internetforbindelsen senere i menuen TV Settings.

6.4.3 Log ind med din Google-konto

For at logge ind med din Google-konto skal du indtaste din e-mailadresse og din adgangskode.

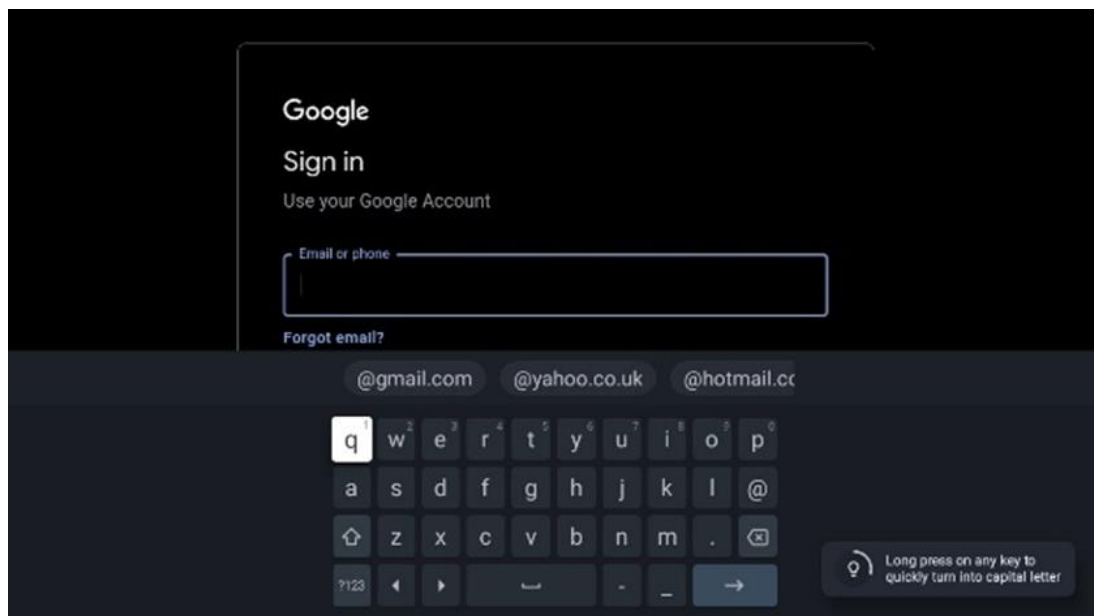

6.4.4 Googles vilkår for tjenester

Før du fortsætter, bedes du tage dig tid til at læse de generelle vilkår og betingelser, vilkårene for brug af spil, privatlivspolitikken og de tilgængelige Google-tjenester. Du erklærer dig indforstået med disse tjenester ved at klikke på Accepter.

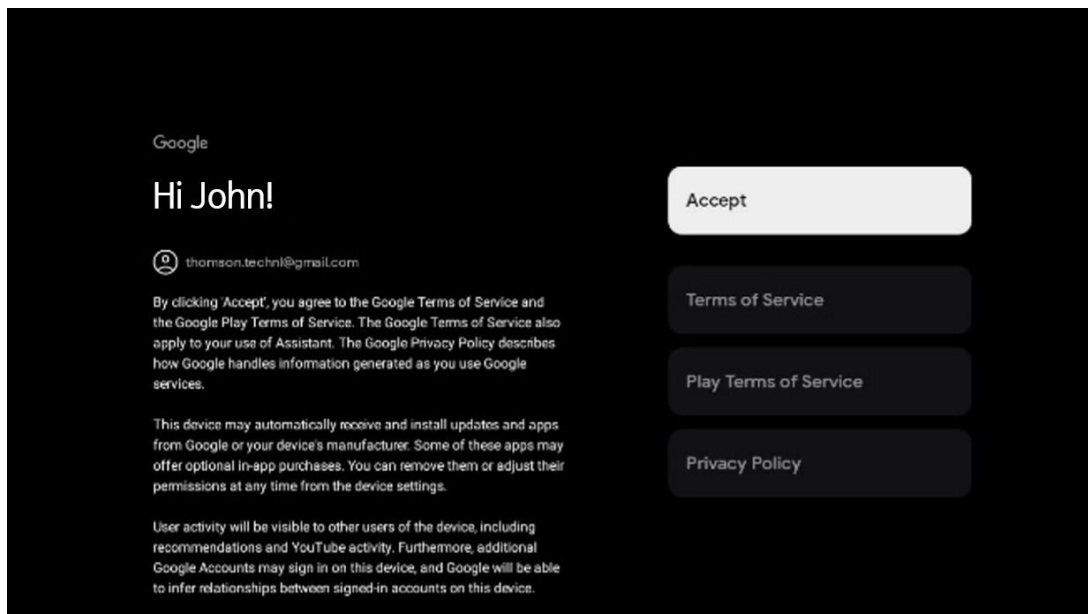

Vælg Acceptér for at bekræfte, at du vil have din placering identificeret i Googles privatlivspolitik og accepterer automatisk at sende diagnostiske oplysninger til Google for at hjælpe med at forbedre din Google-oplevelse.

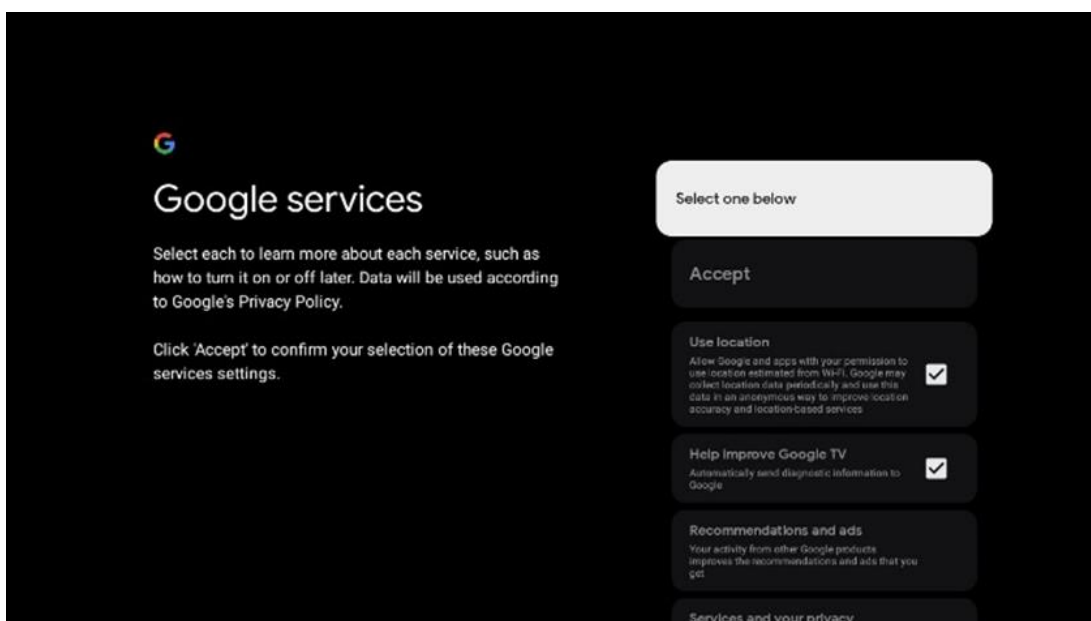

6.4.5 Bekræft eller afvis Googles tjenester og funktioner

Læs omhyggeligt de tjenester og funktioner, som dit tv tilbyder. Hvis du ikke ønsker at aktivere en eller flere af de tilbudte tjenester, kan du afvise dem ved at klikke på Nej tak.

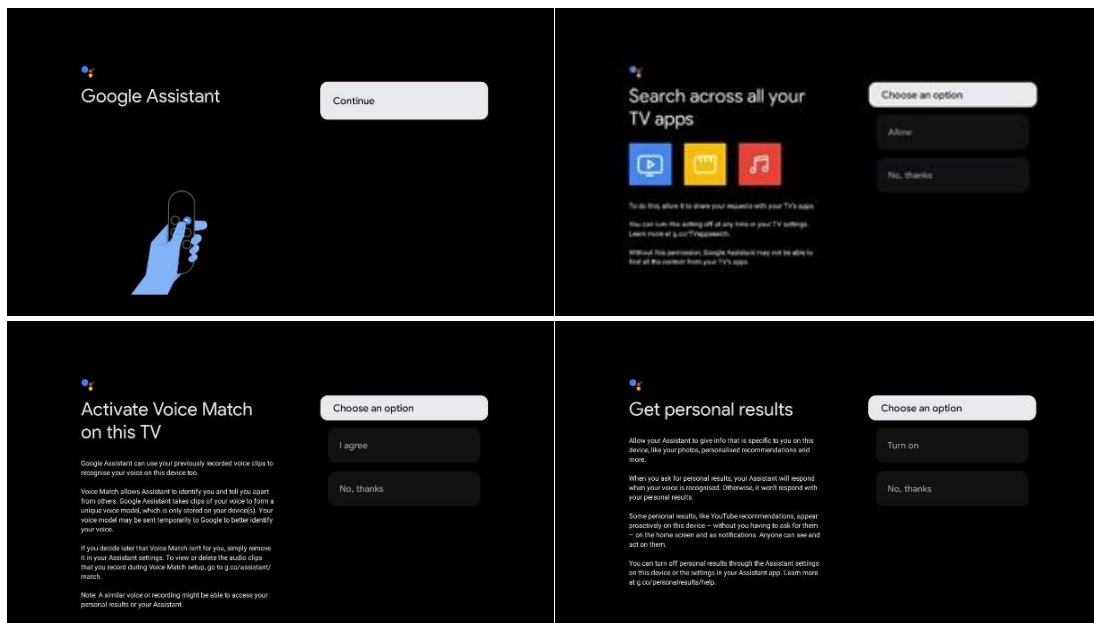

6.4.6 Vælg dine abonnementer

Vælg, hvilke streamingprogrammer du gerne vil installere automatisk. Det kan være programmer, som du allerede har et abonnement på, eller programmer, som Google har foreslået dig.

Nogle programmer er allerede valgt på forhånd. Du kan fravælge dem, hvilket betyder, at de ikke bliver installeret automatisk under den første opsætningsproces.

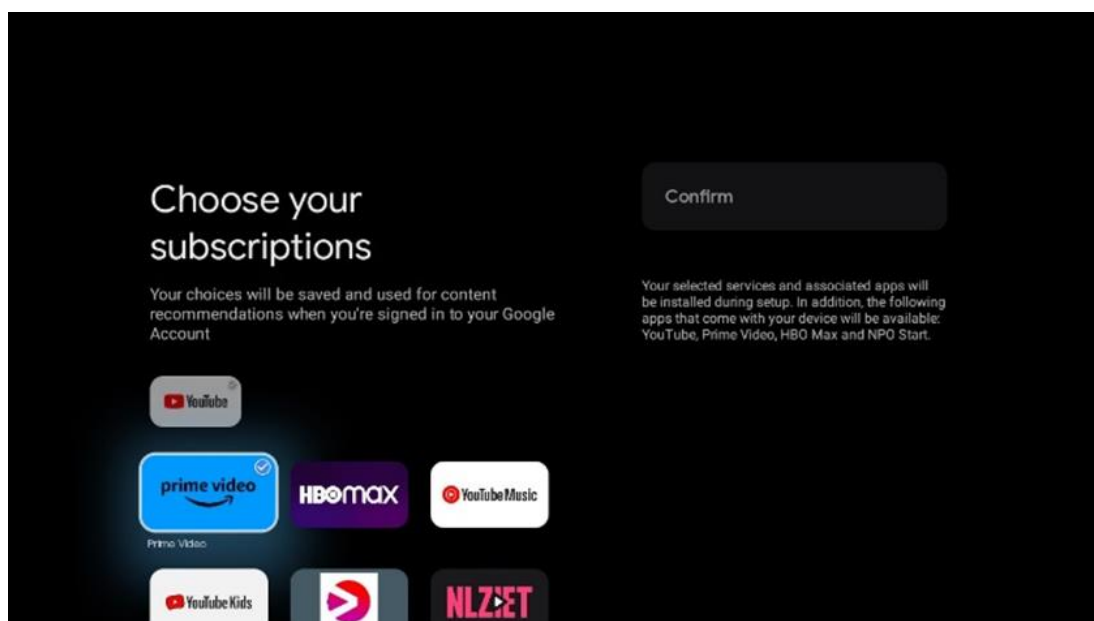

6.4.7 Valg af region eller land

Vælg det land, du befinder dig i, for at udføre installationen korrekt. Dette er vigtigt, fordi tilgængeligheden i Google Play-butikken og installationsproceduren for mange applikationer afhænger af den geografiske placering (geolokation). Det er derfor, at visse applikationer er tilgængelige i ét land og ikke i andre.

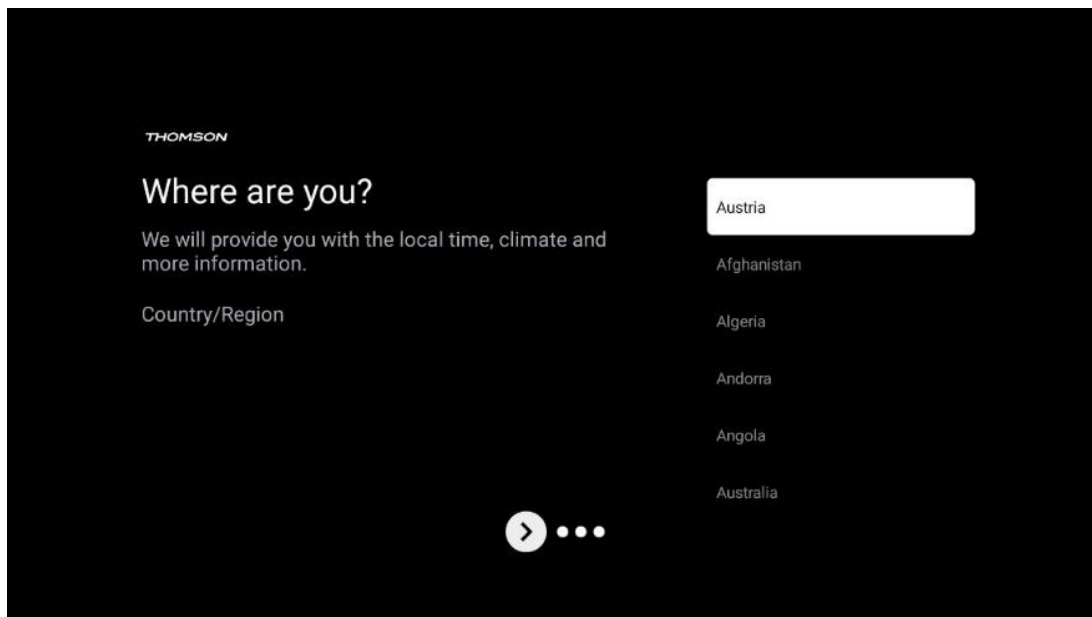

6.4.8 Ansvarsfraskrivelse

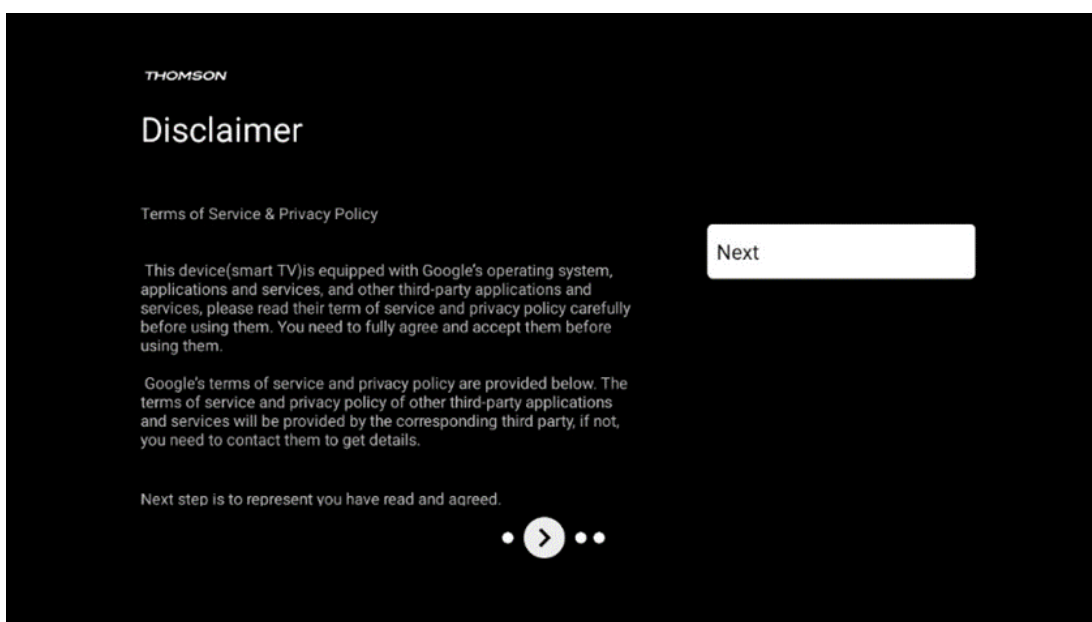

Læs venligst servicevilkårene og privatlivspolitikken grundigt igennem, og accepter dem ved at klikke på Næste.

6.5 Opsæt grundlæggende tv

Vælg installationsmuligheden Set up basic TV, hvis du kun vil bruge dit tv til at se tv eller lytte til radioprogrammer via jordbaseret antenne, kabel eller satellitantenne, og hvis du ikke vil forbinde dit tv til internettet, så du kan se videoindhold fra streaming-apps som YouTube eller Netflix.

6.5.1 Vælg dit Wi-Fi-netværk

Hvis du ikke vil se indhold fra streamingtjenester som Netflix eller YouTube, skal du vælge indstillingen Spring over i slutningen af listen over tilgængelige Wi-Fi-netværk.

6.5.2 Valg af region eller land

Vælg det land, du befinder dig i, for at udføre installationen korrekt. Dette er vigtigt, fordi tilgængeligheden i Google Play-butikken og installationsproceduren for mange applikationer afhænger af den geografiske placering (geolokation). Det er derfor, at visse applikationer er tilgængelige i ét land og ikke i andre.

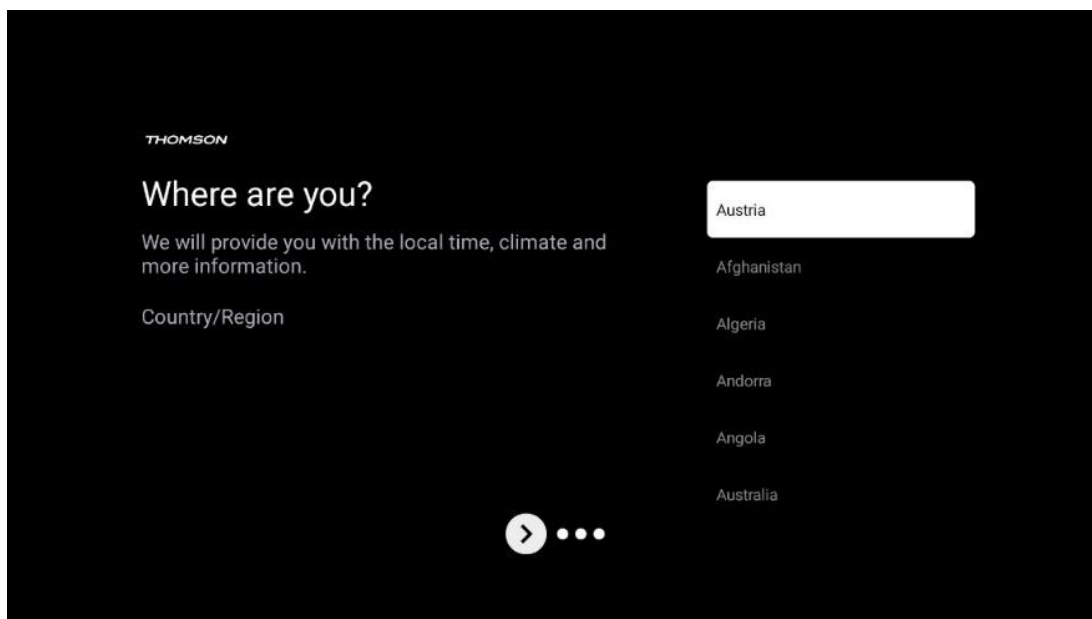

6.5.3 Ansvarsfraskrivelse

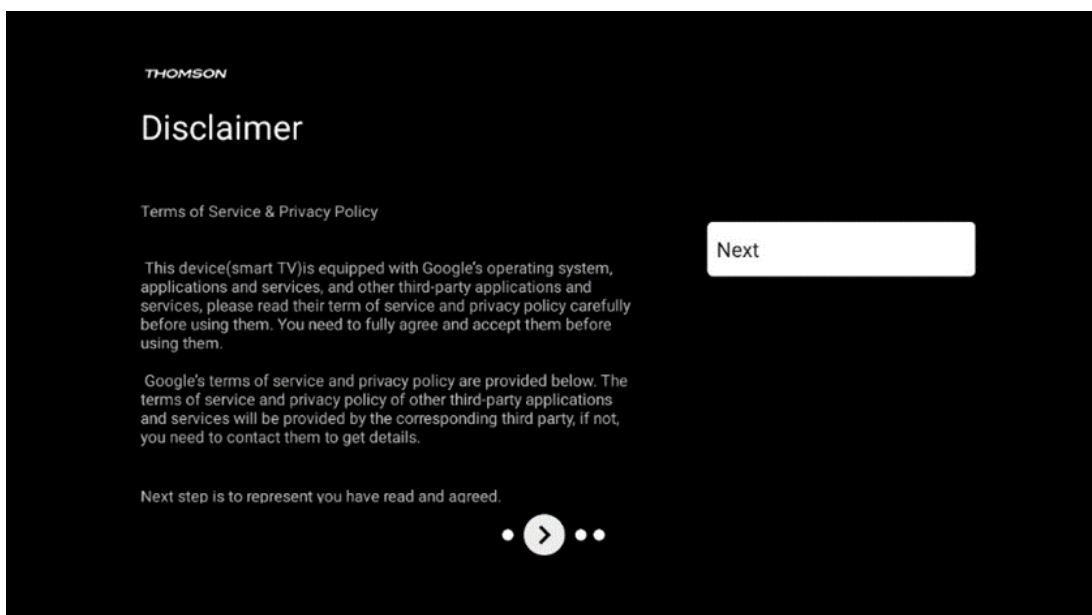

Læs venligst servicevilkårene og privatlivspolitikken grundigt igennem, og accepter dem ved at klikke på Næste.

6.6 Forældrekontrol

I den første installationsproces vil du kunne oprette en forældrekontrol ved hjælp af "Børnefunktioner" eller senere når som helst i menuen "Indstillinger" > "Konti og login" > "Tilføj et barn". Her kan du oprette en profil til dine børn på dit Google TV, så de kun får adgang til udvalgte, børnevenlige applikationer, og du kan bestemme, hvilke af de forudinstallerede applikationer på tv'et børnene kan få adgang til.

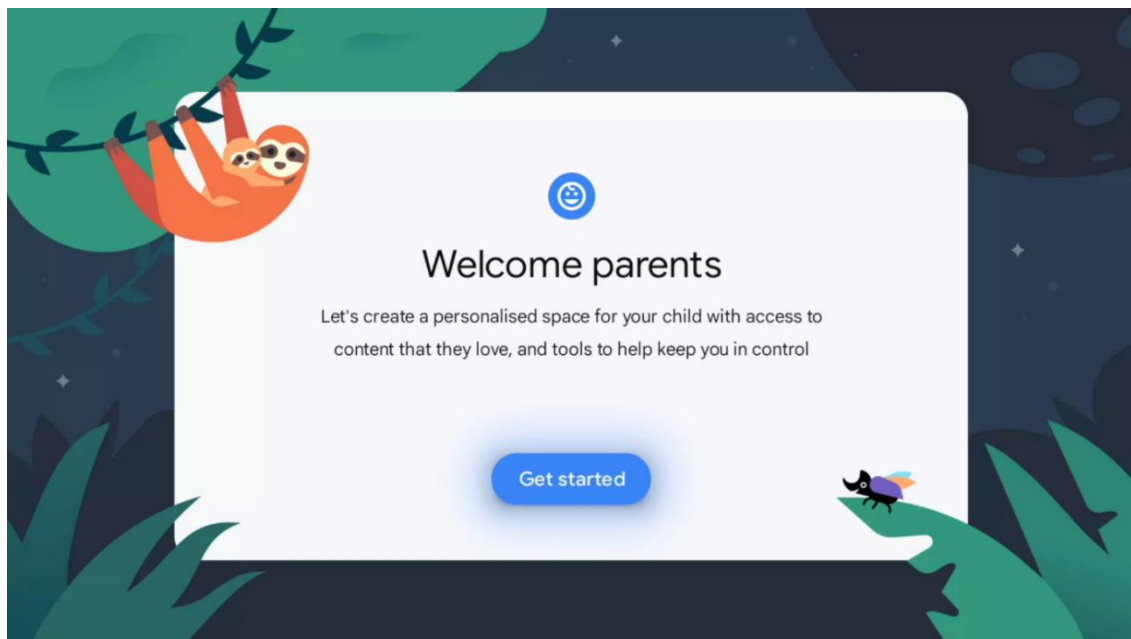

For at oprette en børneprofil eller tilføje en anden børneprofil skal du følge installationstrinnene og instruktionerne på skærmen. Under installationsprocessen vil du også blive informeret af Google om børneprofilens funktioner.

7 Installation af kanaler

Vælg din tv-modtagelsestype Tuner til at installere tv-/radiokanaler. Modtagelsestyperne jordbaseret antenne, kabel og satellit er tilgængelige. Fremhæv den tilgængelige tv-signalmodtagelsestype, og tryk på **OK**, eller klik på den højre retningsknap for at fortsætte.

Hvis du vælger Skip scan, kan du afslutte den første installationsproces af tv'et uden at installere tv-kanalerne. Du kan efterfølgende installere tv-kanalerne i menuen Tv-indstillinger.

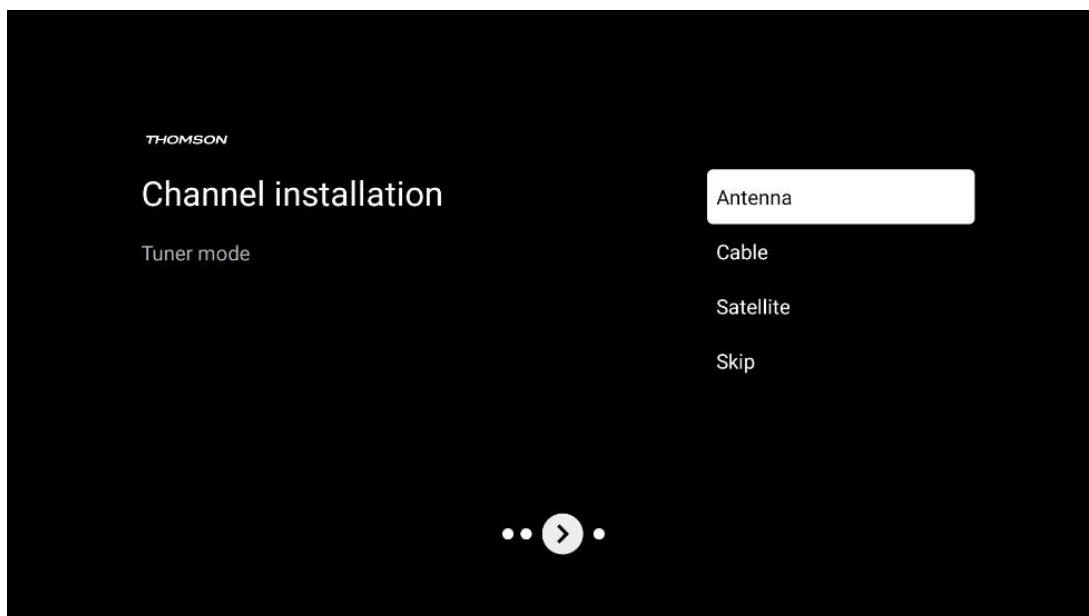

7.1 Tuner-tilstand

7.1.1 Antenne

Hvis Antenne er valgt, vil tv'et søge efter digitale jordbaserede og analoge udsendelser. På det næste skærbillede skal du markere indstillingen Scan og trykke på **OK for** at starte søgningen eller vælge Skip Scan for at fortsætte uden at foretage en søgning.

Scanning af operatør: Hvis det er muligt, vises de tilgængelige kabeloperatører på skærmen. Fremhæv den ønskede operatør, og tryk på **OK**. Vælg Start, og tryk på **OK for** at udføre kanalscanningen.

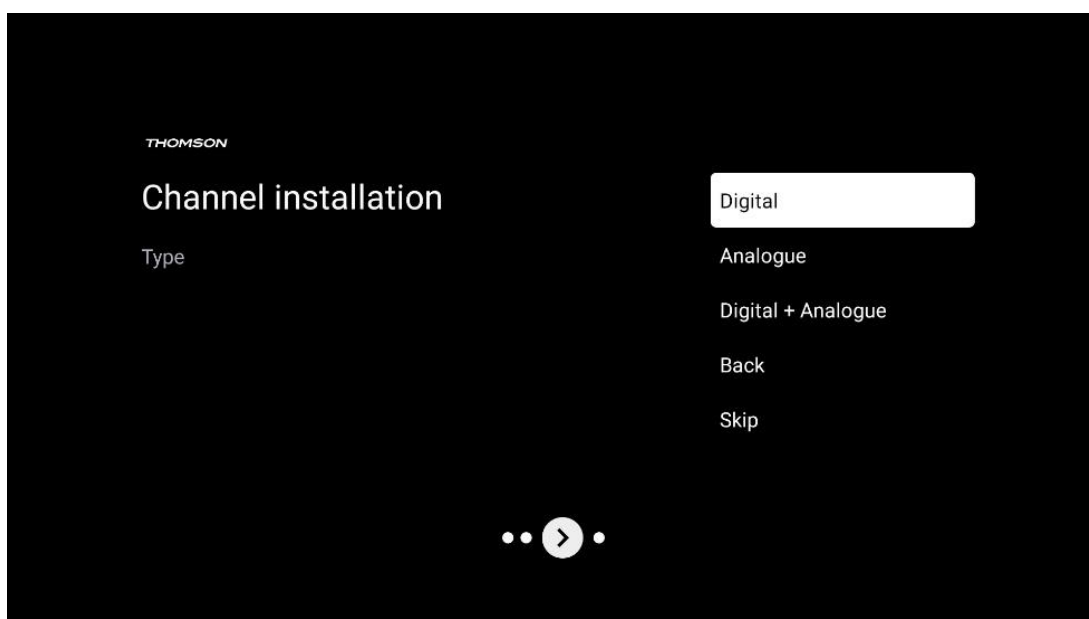

7.1.2 Kabel

Hvis indstillingen Kabel er valgt, vil tv'et søge efter digitale kabelkanaler.

I de fleste kabelkanalnetværk er kun digitale kanaler tilgængelige. Vælg Digital for at fortsætte scanningen.

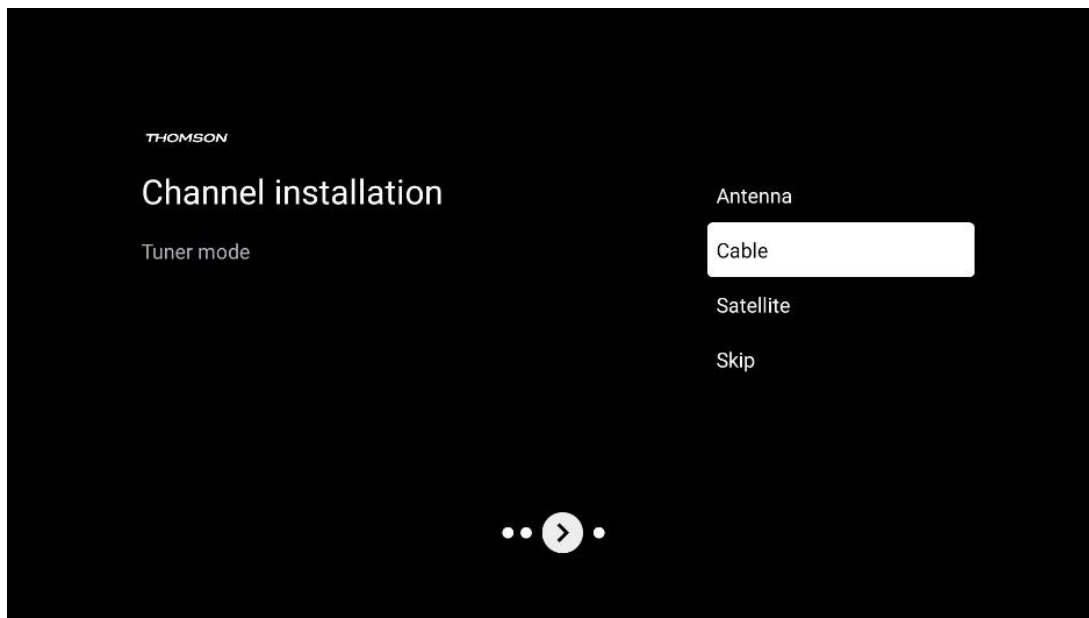

Scanning af operatør: Hvis de er tilgængelige, vises kabeloperatørerne på skærmen. Fremhæv den ønskede operatør, og tryk på **OK**. Vælg Start, og tryk på **OK for** at udføre kanalscanningen.

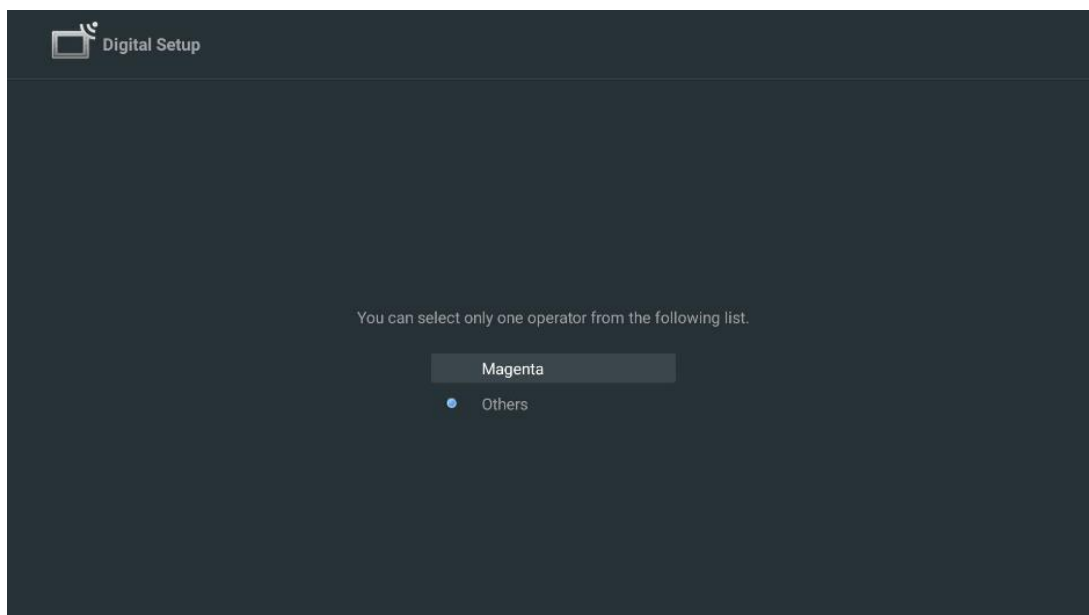

Andre: Vælg indstillingen Andre, hvis din kabeloperatør ikke er på listen, eller hvis dit tv er tilsluttet et lokalt kabelsystem. Vælg Scanningstype, og tryk på **OK for** at få vist scanningsmulighederne.

Fuld scanning: En automatisk fuld søgning gennem søger hele frekvensbåndet; dette skal vælges, hvis ikke alle kanaler blev fundet under en netværkssøgning.

Hurtig scanning: Der startes en hurtig søgning, som bringer kanalerne i en forhåndssorteret rækkefølge. Med denne type søgning er det nødvendigt at indtaste netværks-ID og centerfrekvens.

Netværkssøgning: Med en netværkssøgning overføres en komplet og opdateret kanalliste fra en udbyder, så modtageren genkender alle kanaler, hvilket er at foretrække for kabel-tv-operatører. Ved denne type søgning er det nødvendigt at indtaste mindst netværks-id'et.

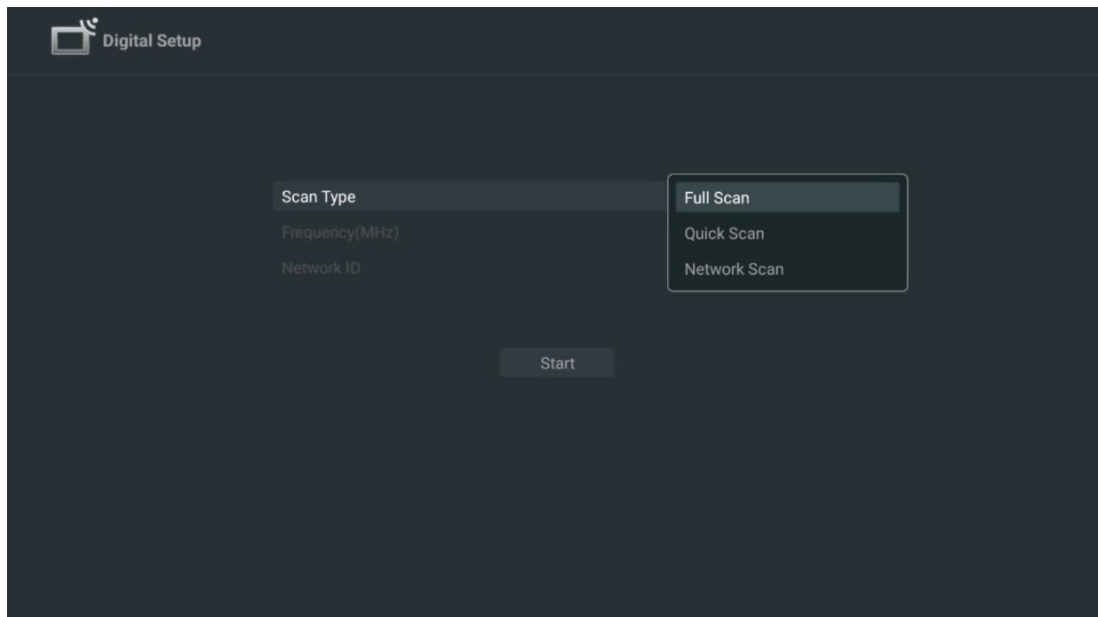

Vælg Skip Scan for at fortsætte uden at foretage en søgning.

7.1.3 Satellit

Bemærk til installation af satellitkanaler til Thomson TV installeret i Østrig eller Tyskland:

Vores Thomson-tv'er har funktionen Satellite Channels Preset, som kun kan vælges og udføres under den første installation af tv'erne. Denne funktion er kun tilgængelig, hvis Østrig eller Tyskland blev valgt som installationsland under den første installation.

Denne funktion vil kun blive udført under den første installation af tv'et, når du installerer satellitkanalerne.

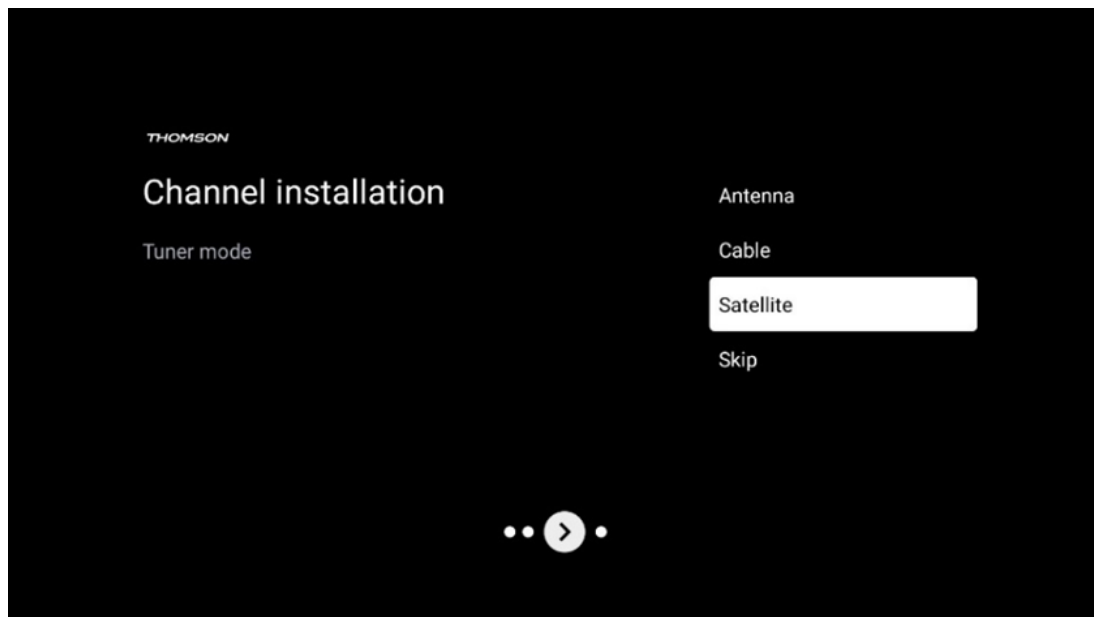

Følg installationstrinnene nedenfor for at aktivere den:

1. Tuner-tilstandsmenu - vælg Satellit som installationsmulighed.
2. Vælg forudindstillede satellitkanaler
3. Tryk på OK-knappen for at bekræfte dit valg.

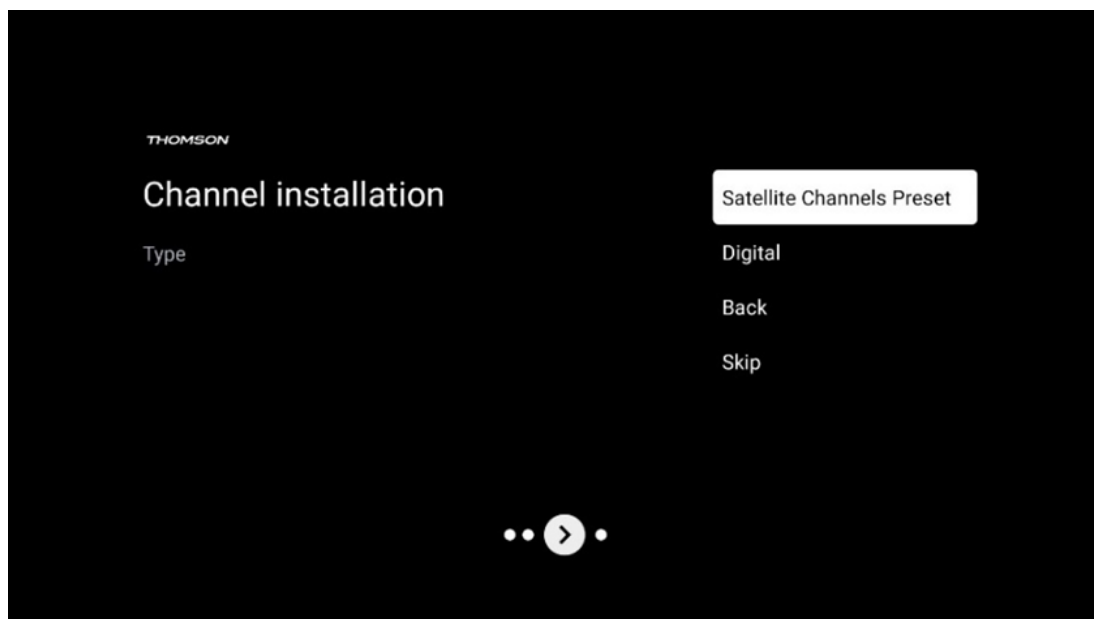

Installation af satellit

Vælg installationsmuligheden Digital for at fortsætte med installationen af satellitkanalerne.

M7-operatører

M7-operatørerne er betalings-tv-operatører, der tilbyder kultur- og sprogspecifikke pakker til otte lande: Holland, Belgien, Tyskland, Østrig, Tjekkiet, Slovakiet, Rumænien og Ungarn.

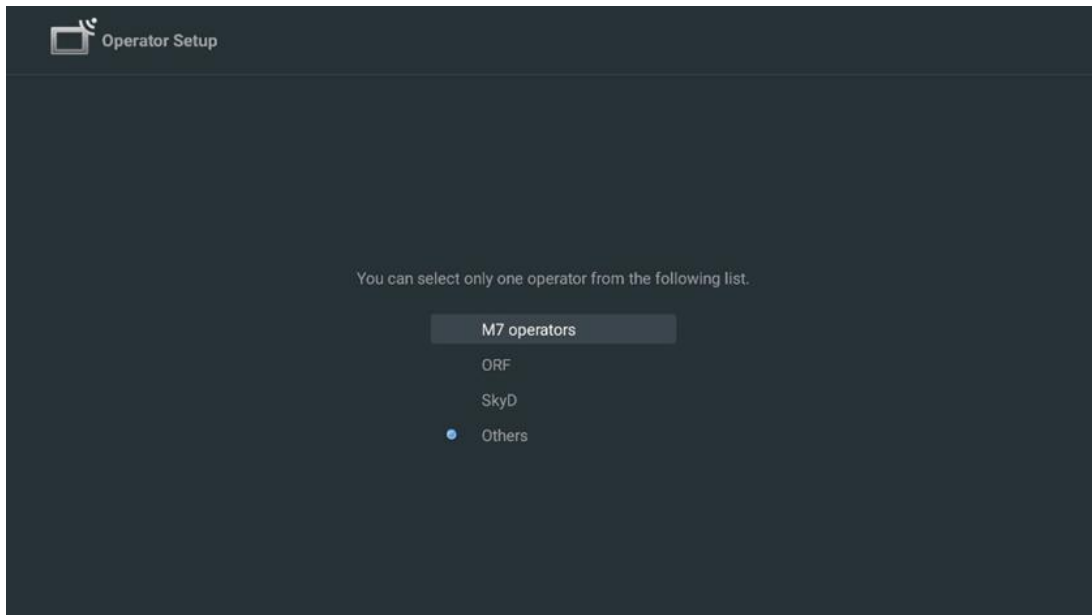

Hvis dit tv er tilsluttet et satellitsystem til modtagelse af flere satellitter, skal du vælge Ja og trykke på **OK for** at fortsætte.

Hvis du er tilsluttet et satellitsystem med satellitmodtagelse, skal du vælge Nej og følge installationsvejledningen på skærmen.

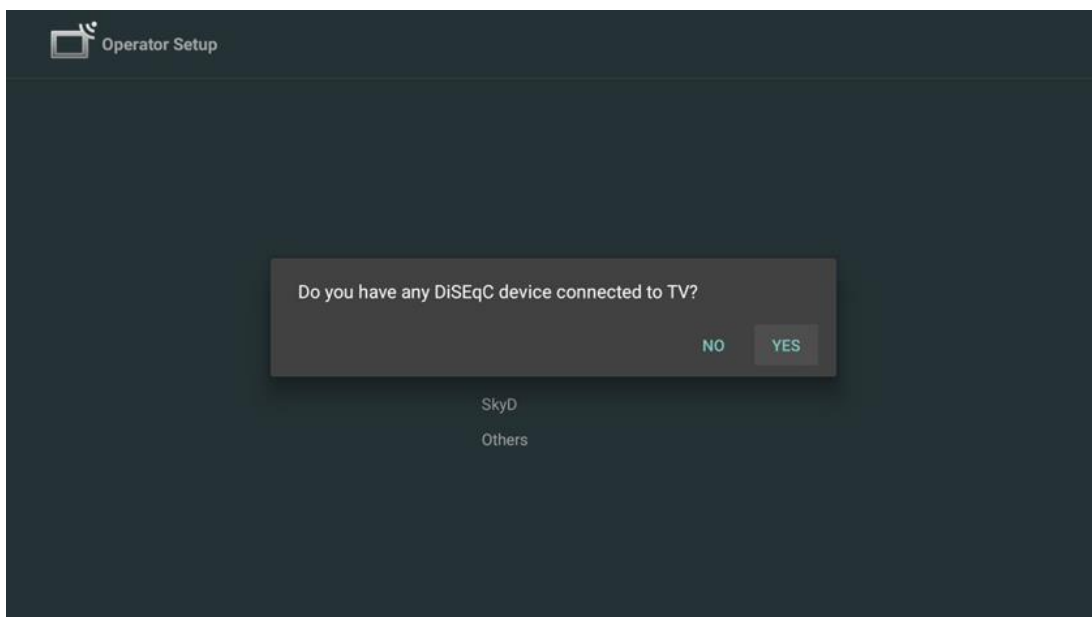

For at udføre en automatisk DiSEqC-portregistrering skal du trykke på den gule knap på fjernbetjeningen og derefter trykke på den blå knap for at starte kanalscanningen.

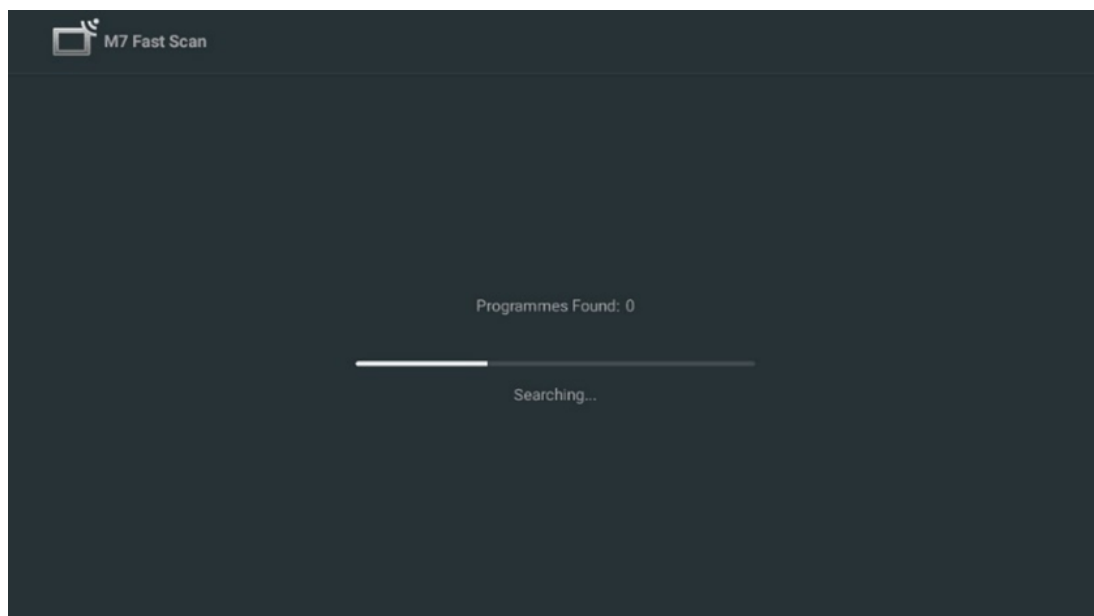

Hvis du vil annullere den igangværende søgning, skal du trykke på knappen **Tilbage**. De kanaler, der allerede er fundet, gemmes i kanallisten. Når den indledende opsætning er færdig, vises resultaterne. Tryk på **OK for at** afslutte opsætningen.

Installation af lokal satellitoperatør

Hvis det er muligt, skal du vælge en operatør fra listen for det land, hvor din installation er placeret. Kanalerne bliver sorteret i henhold til LCN-kanalsorteringen for den valgte operatør.

Andre

Vælg denne installationsmulighed, hvis du vil programmere satellitkanalerne individuelt.

Din tv-skærm er inddelt i tre kolonner. Tryk på op/ned- og venstre/højre-retningsknapperne på fjernbetjeningen for at bevæge dig gennem kolonnerne.

1st Kolonne - Satellit: Vælg din foretrukne satellit fra listen, og brug OK-knappen til at vælge den.

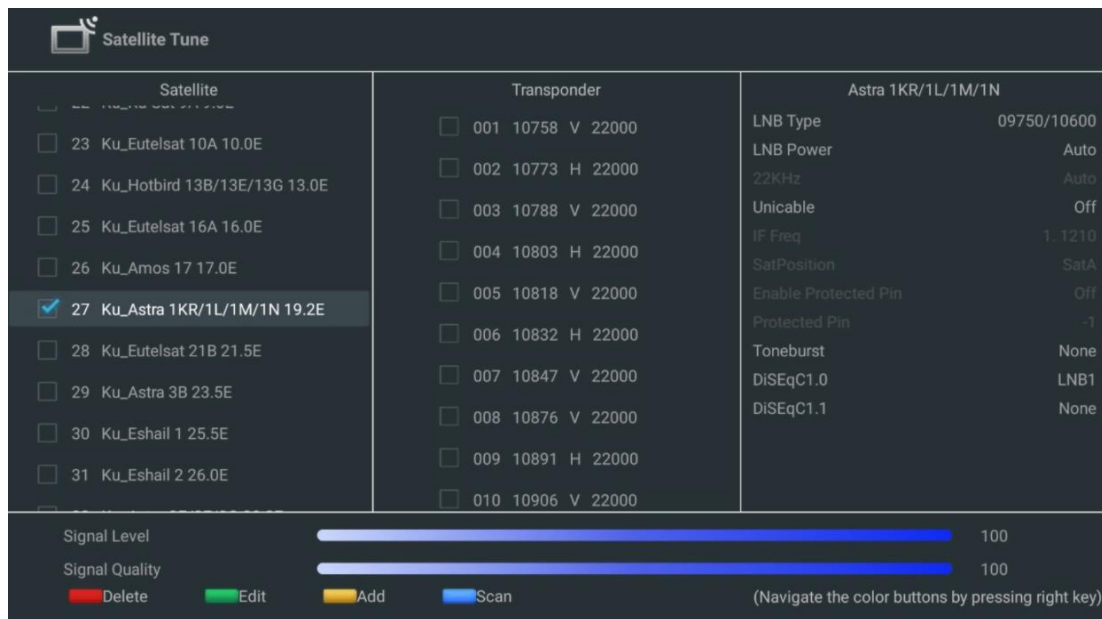

2nd kolonne - Transponder: Vælg og markér individuelle transpondere fra listen, hvis du ikke ønsker at scanne hele satellitten, men kun bestemte transpondere.

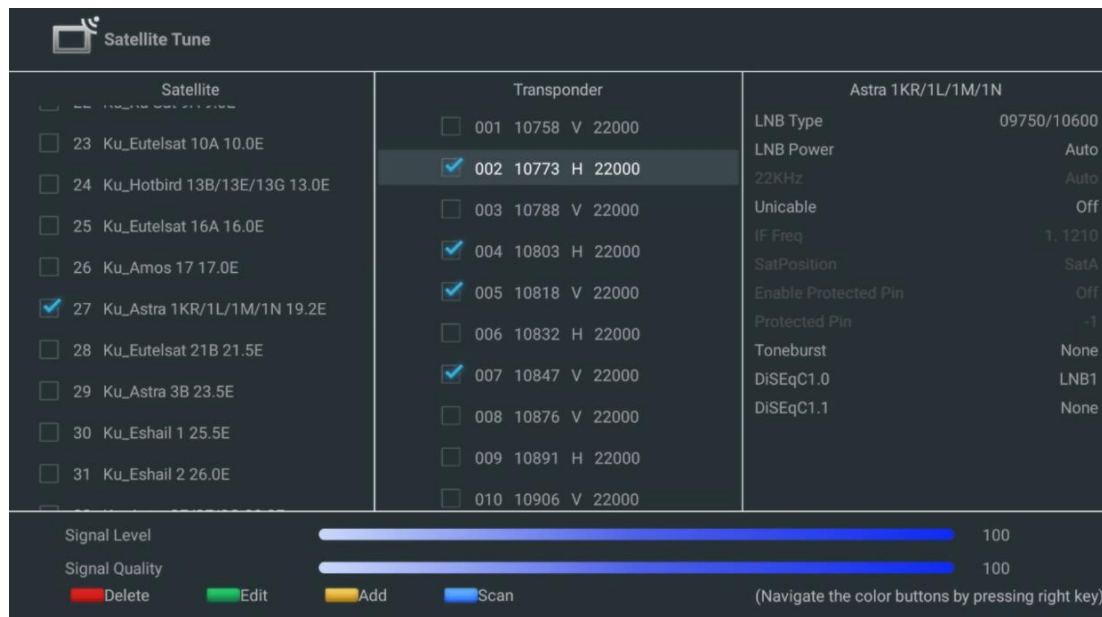

3.kolonne - Modtagelseskaraktistika: Indstil modtagelsesegenskaberne for den valgte satellit, f.eks. Unicable On/Off eller DiSEqC-position for den valgte satellit. Som standard er denne kolonne indstillet til modtagelse af en enkelt satellit.

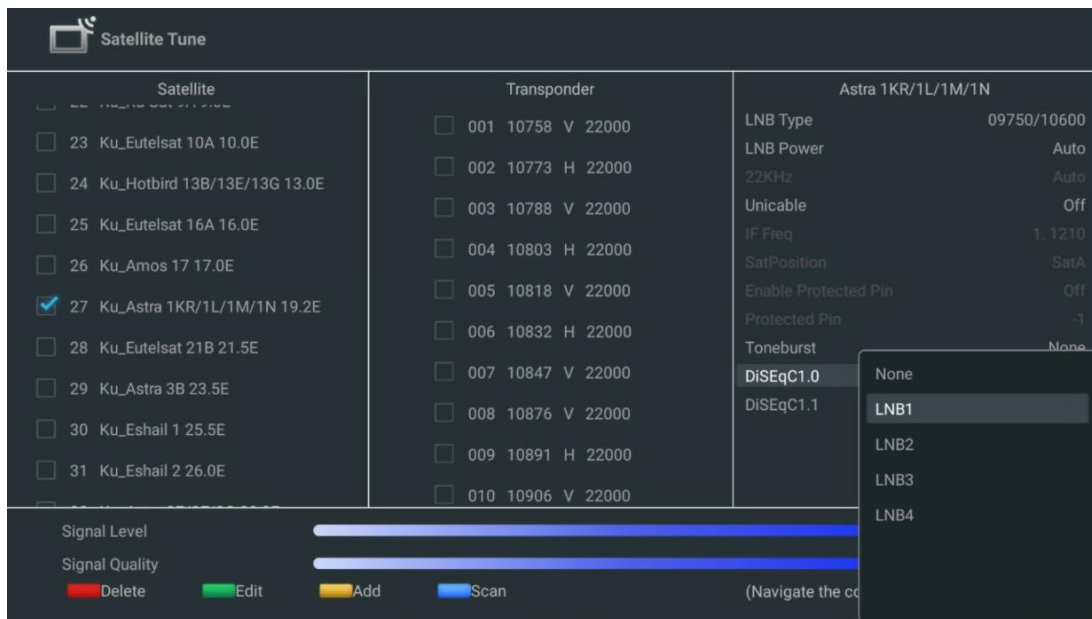

Bemærk: Farveknappernes funktion er angivet nederst på skærmen.

Tryk på den røde knap for at slette en satellit eller satellittransponder fra listen.

Tryk på den grønne knap for at redigere en satellit eller satellittransponder fra listen.

Tryk på den gule knap for at tilføje satellitter eller satellittranspondere.

Tryk på den blå knap for at starte søgningen efter satellitudsendelser fra en satellit eller fra en enkelt satellittransponder.

Bemærk: Hvis signalniveauet og -kvaliteten ikke vises for den valgte satellit, skal du bruge retningsknapperne til at vælge en anden satellittransponder fra listen i den anden kolonne for at bekræfte satellitmodtagelsen. Dette trin kan være nødvendigt, hvis den første transponder på listen er inaktiv. Hvis du vil fortsætte med at søge på hele satellitten, skal du fravælge de valgte transpondere og trykke på den blå knap for at starte søgningen.

Når du er færdig med at installere satellitkanalerne, kan du installere andre tunere, hvis dit tv også er tilsluttet antenne eller kabel-tv, eller vælge Skip for at fortsætte tv-installationen.

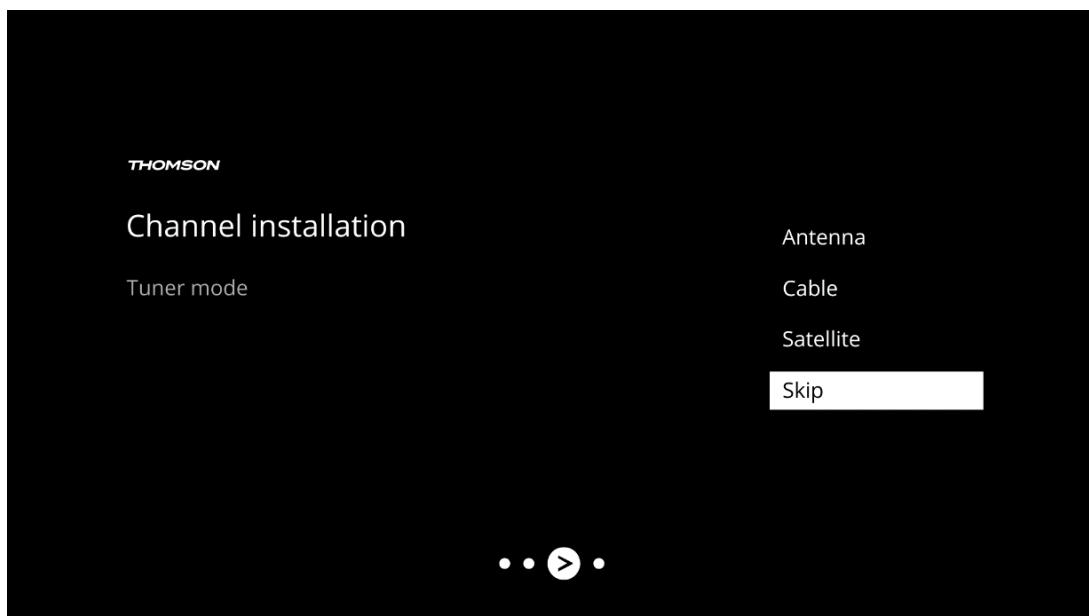

8 Tjek indstillinger

Kontroller indstillingerne for tunertilstand i systemindstillingerne. Hvis du ønsker at ændre land/region eller kanalinstallationstype, skal du fremhæve det tilsvarende menupunkt og trykke på **OK**. Se det foregående afsnit om installation for at konfigurere indstillingerne.

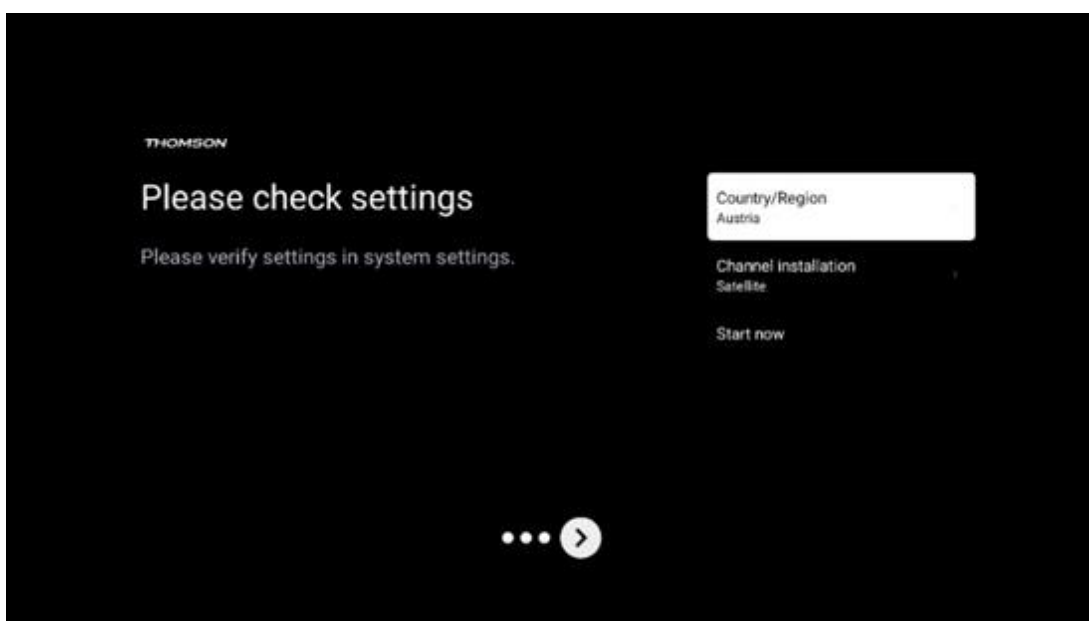

Hvis installationsindstillingerne er indstillet korrekt, skal du trykke på Start nu for at fortsætte med den endelige installation,

Vent venligst på, at tv'et afslutter installationsprocessen. Det kan tage et par minutter. Denne tid er nødvendig for at afslutte den endelige installation afhængigt af dine valgte indstillinger.

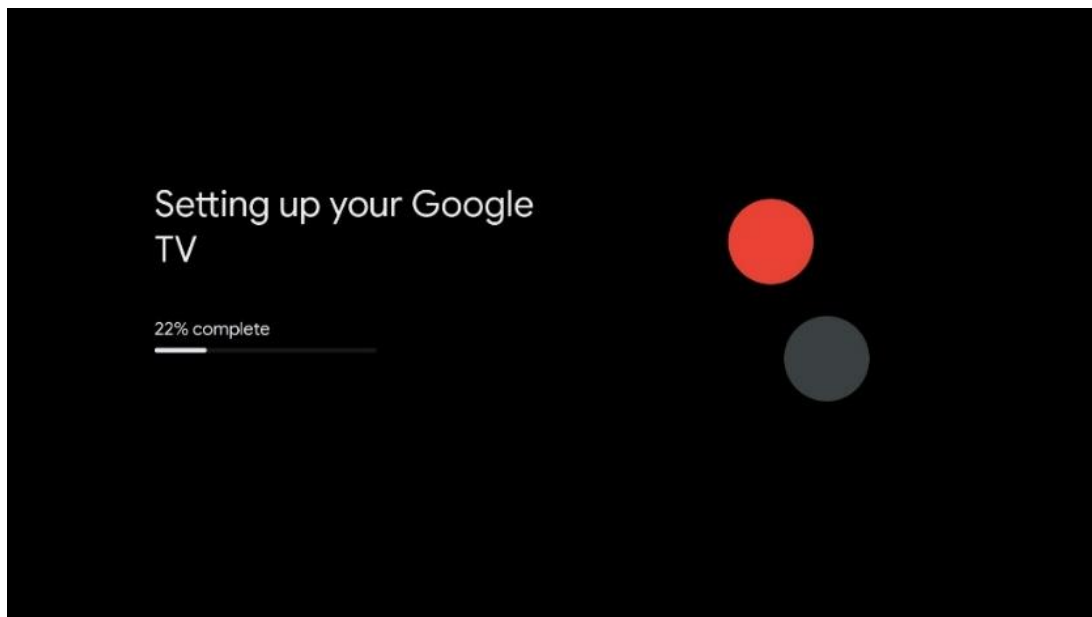

9 Startskærm

Startskærmen er det centrale punkt på dit tv. Fra startskærmen kan du starte alle installerede programmer, starte Live TV-programmet for at se tv-udsendelser, se en film fra forskellige streamingprogrammer eller skifte til en enhed, der er tilsluttet HDMI-porten. Du kan også når som helst afslutte brugen af et program og vende tilbage til startskærmen ved at trykke på startknappen på fjernbetjeningen.

I den første række (Top picks for you) foreslås streamingindholdet i de streamingprogrammer, der er installeret på dit tv, i henhold til dine søgekriterier i din søgehistorik. Her finder du også det direkte valg af den sidst valgte tv-indgangsforbindelse. I denne linje, på den første position, finder du også valgboksen med den sidste inputkilde, hvis HDMI CEC-kontrolfunktionen er aktiveret på denne enhed.

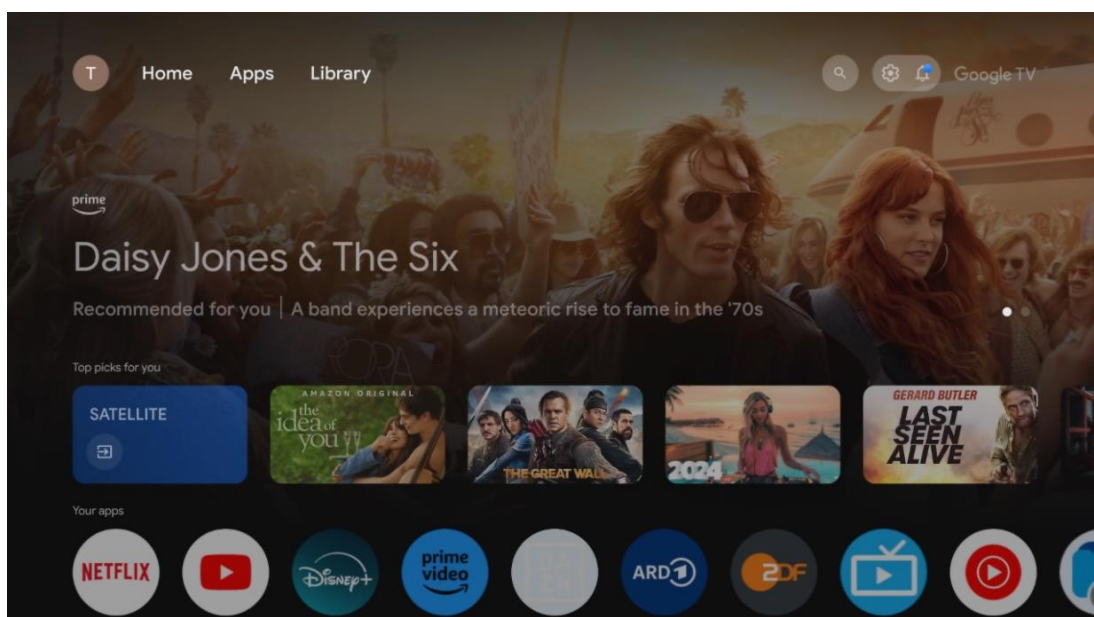

Bemærk: Afhængigt af indstillingerne på dit tv-apparat og dit valg af land under den indledende opsætning kan menuen Home indeholde forskellige elementer.

Den anden række (Dine apps) er rækken med applikationer. De vigtigste applikationer til streamingtjenester som Netflix eller YouTube samt live-tv og MMP (multimediaefspiller) findes her.

Vælg et program med retningsknapperne på din fjernbetjening, og bekræft dit valg med OK-knappen for at starte det valgte program.

Vælg et program, og hold OK-knappen nede for at fjerne det valgte program fra rækken af favoritter, flytte det til en ny position eller starte det.

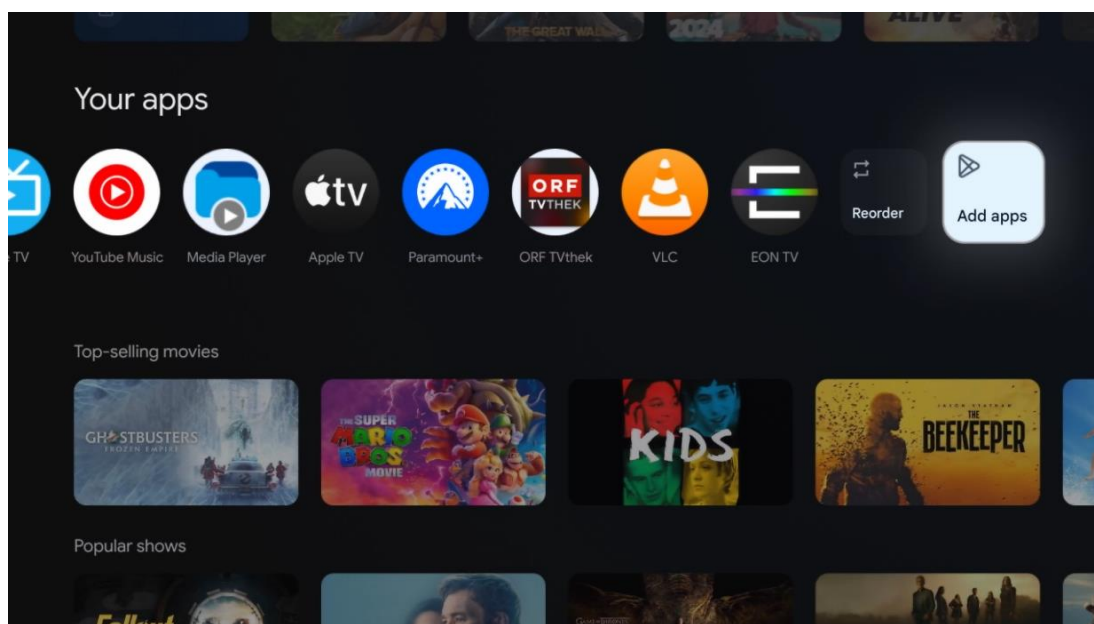

På den næstsidste og sidste position i denne række finder du felter med indstillingerne Reorder og Add apps. Vælg disse muligheder for at ændre rækkefølgen på applikationerne i denne række eller for at tilføje en ny applikation til rækken Favoritapplikationer.

Betjeningen af live-tv-applikationen og multimediaefspilleren forklares i et separat menukapitel.

Længere nede på startskærmen finder du flere kanaler, der vises efter genre eller kategori for streamingindhold.

9.1 Google-konto

Naviger til dit profilikon i øverste venstre hjørne, og tryk på **OK**. Fremhæv profilikonet, og tryk på **OK**.

Her kan du ændre dine profilindstillinger, tilføje nye Google-konti eller administrere allerede eksisterende konti.

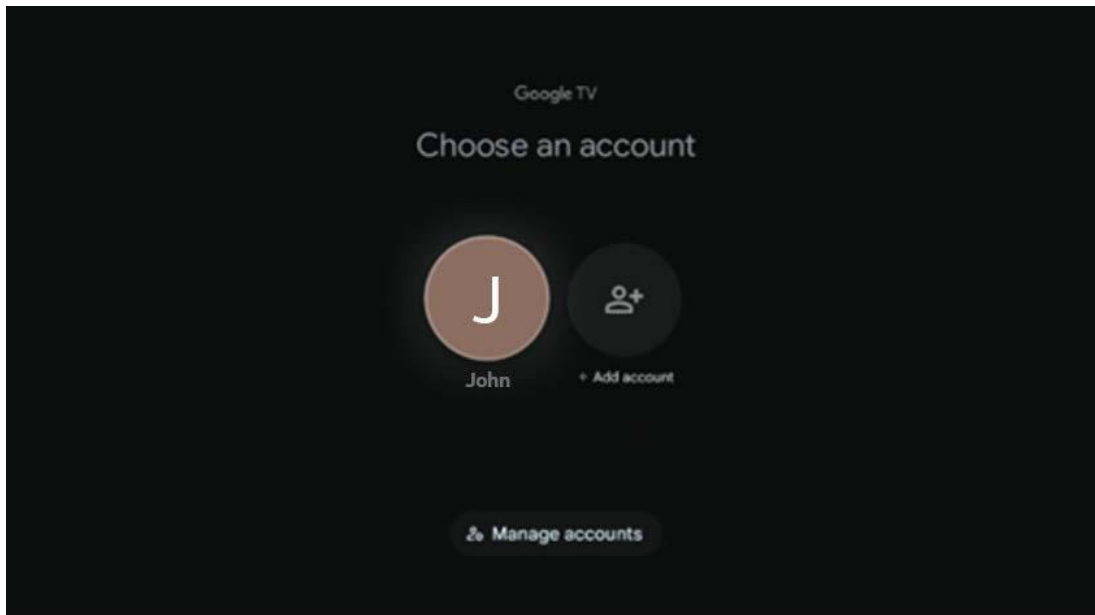

9.2 Apps

Vælg fanen Apps på startskærmen for at få vist de programmer, der er installeret på dit tv. For at installere en applikation skal du gå til søgefeltet og skrive navnet på appen. Dette vil starte en søgning i Google Play Store.

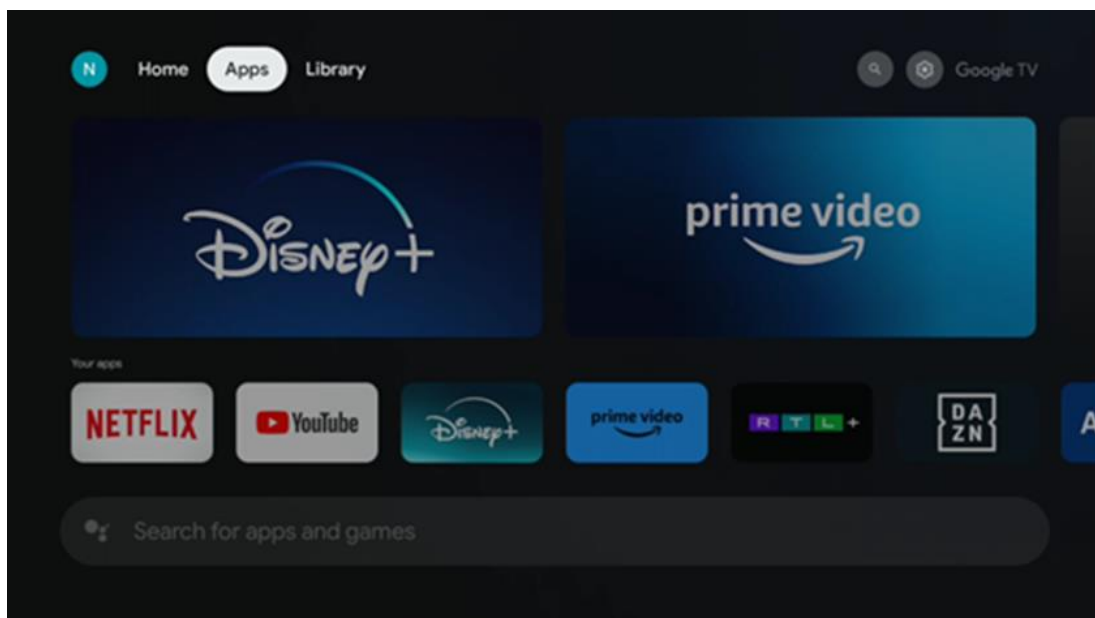

9.3 Bibliotek

Vælg fanen Bibliotek på startsiden for at afspille det streamingindhold, du allerede har købt eller lejet, på dit tv eller mobile enheder som f.eks. din mobiltelefon eller tablet ved hjælp af din Google-konto.

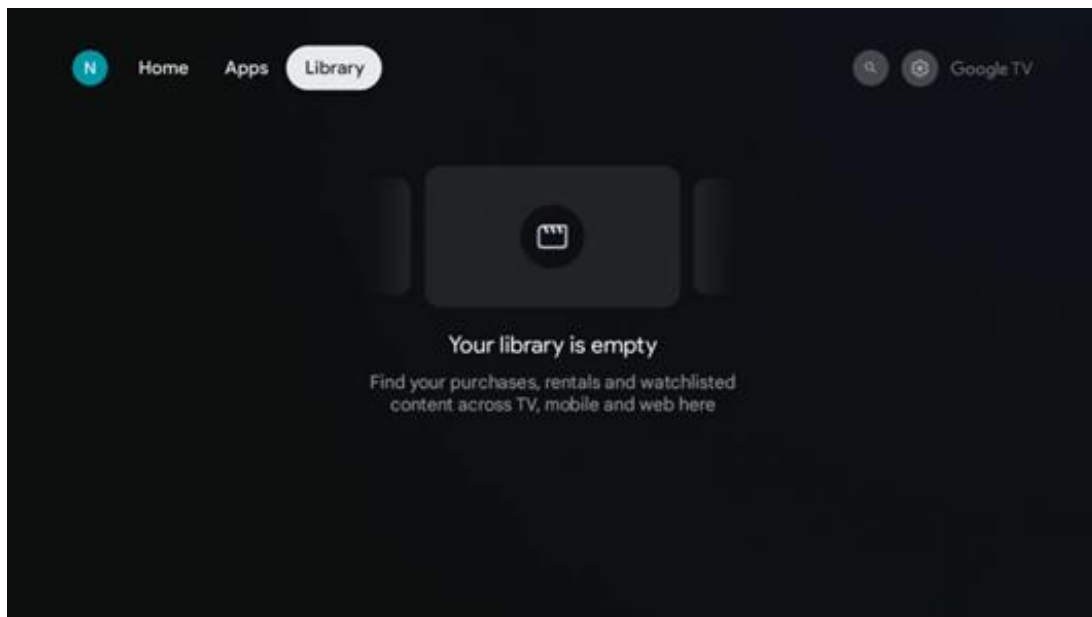

9.4 Google TV-søgning

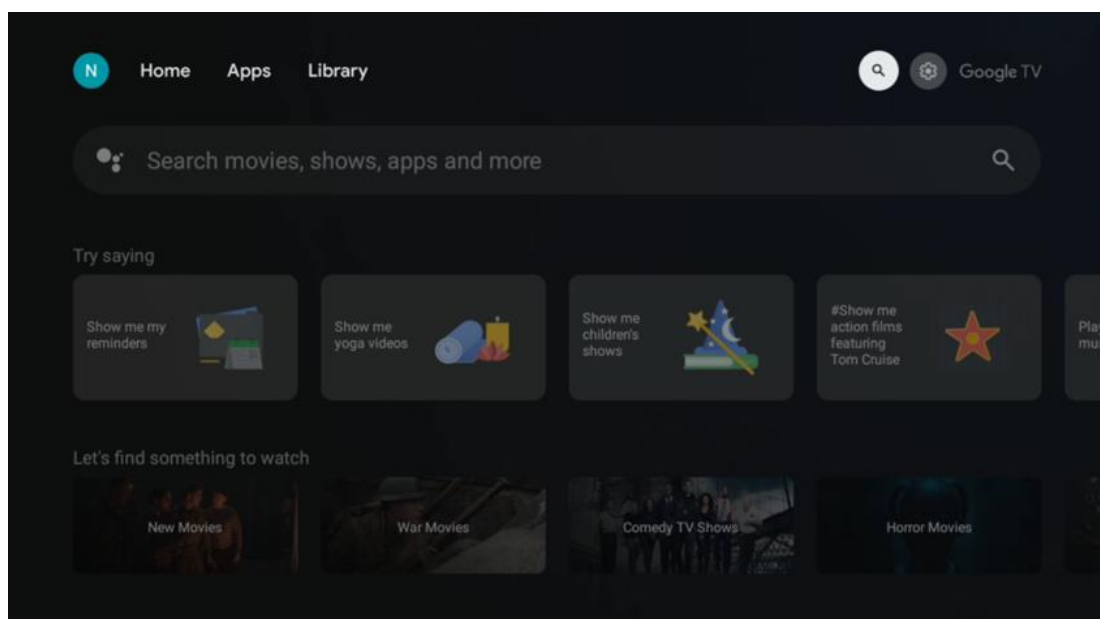

Søgeværktøjerne er placeret øverst til højre på skærmen. Du kan enten indtaste et ord for at starte en søgning ved hjælp af det virtuelle tastatur eller prøve stemmesøgning ved hjælp af den indbyggede mikrofon i fjernbetjeningen. Flyt fokus til den ønskede mulighed, og tryk på **OK for** at fortsætte.

Stemmesøgning - Tryk på mikrofonikonet for at starte stemmesøgningsfunktionen. Et Google-stemmesøgningsfelt vises øverst på skærmen. Stil dit spørgsmål til Google, og dit tv vil svare dig. For lokale søgetermer er det vigtigt, at tv'ets menusprog er indstillet til det lokale sprog.

Tastatursøgning - Vælg søgefeltet, og tryk på **OK**. Det virtuelle Google-tastatur vises på skærmen. Skriv det spørgsmål, du vil have svar på.

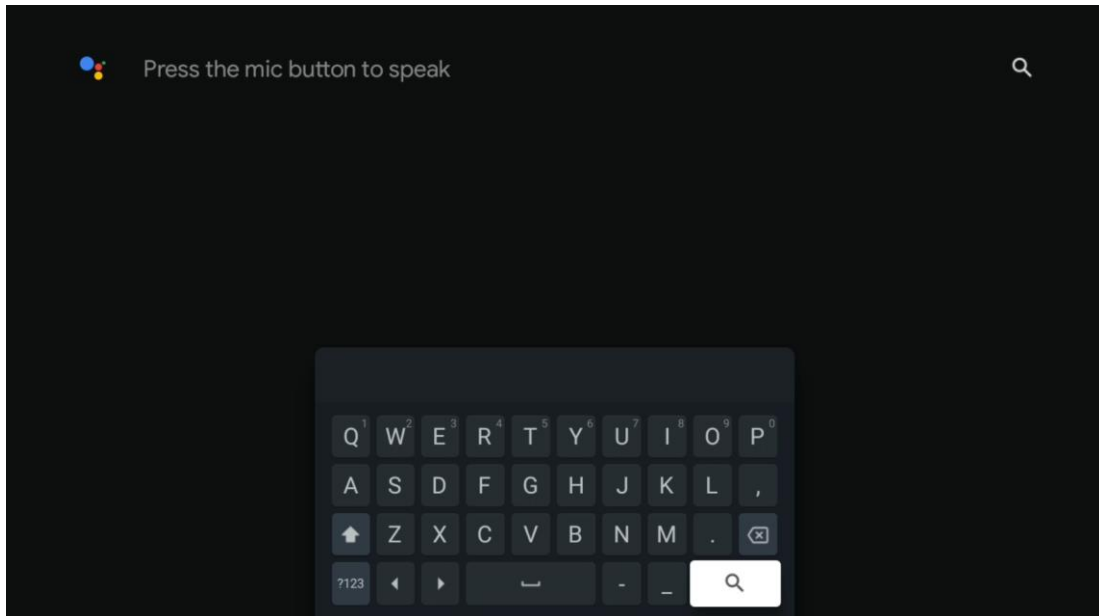

9.5 Meddelelse

Notifikationsknappen vises kun, når der er en eller flere ulæste notifikationer. For at tjekke dem skal du navigere til ikonet Indstillinger, som åbner undermenuen. Nederst i undermenuen kan du finde alle de seneste notifikationer.

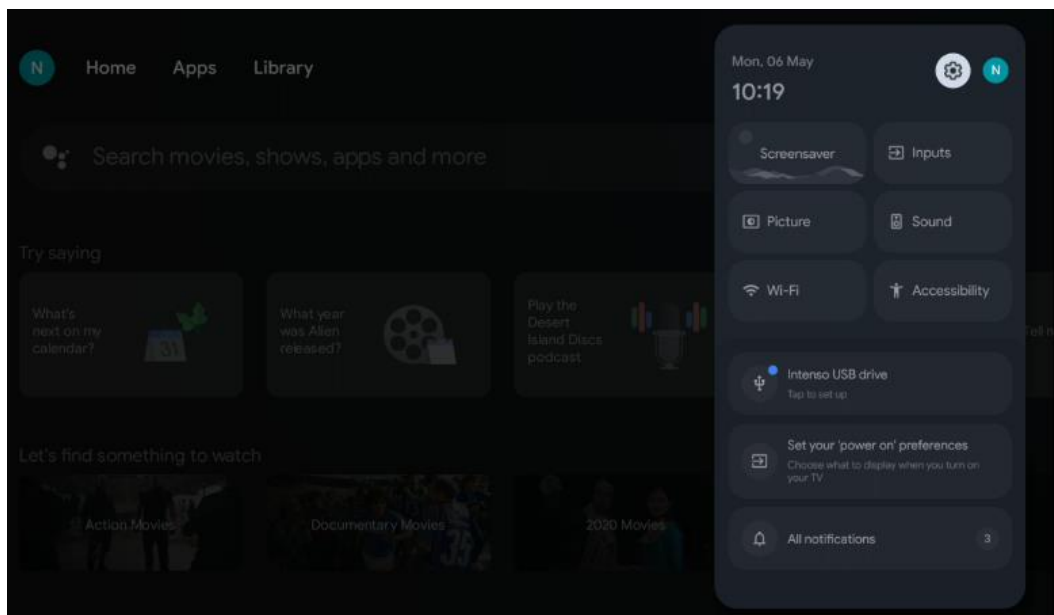

10 Indstillinger

For at se den fulde liste over tilgængelige indstillinger skal du navigere til startskærmen ved at trykke på knappen Startskærm. Klik på knappen Indstillinger i øverste højre hjørne.

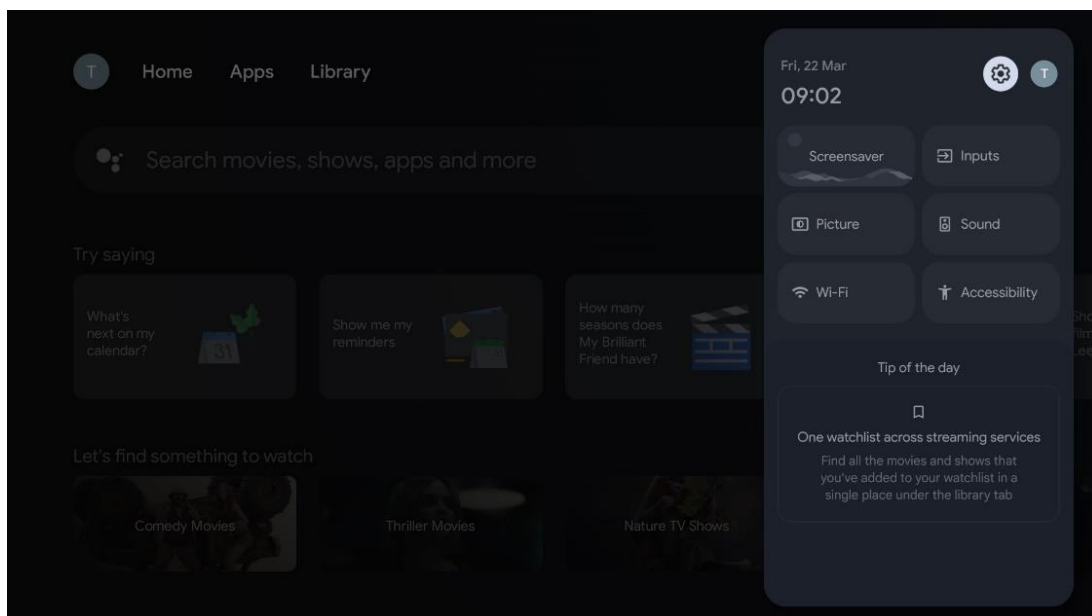

* Ovenstående billeder er kun til reference, se venligst produktet for detaljer.

10.1 Indstil dit enhedsnavn

I denne menu har du mulighed for at vælge navnet på dit tv fra listen over foreslåede navne. Du kan også tildele dit tv et personligt navn.

Det er vigtigt for at kunne bruge Chromecast-funktionen, så dit tv bliver identificeret med det rigtige navn. Ved at tildele tv-navnet vil dit tv også blive identificeret korrekt i dit hjemmenetværk.

10.2 Kanaler og indgange

Scan efter tilgængelige kanaler og tilgængelige indgange.

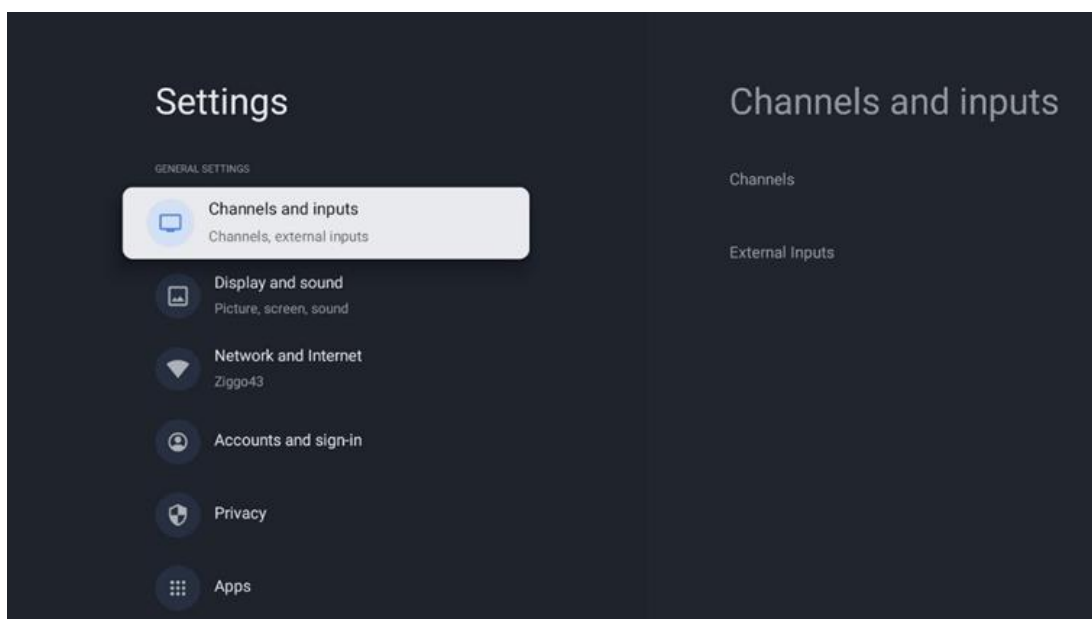

10.2.1 Kanaler

Vælg Tuner Mode, og tryk på **OK for** at fortsætte. Fremhæv derefter en af de tilgængelige muligheder: Antenne, Kabel eller Satellit. Tryk på **OK, og** tryk derefter på **Back** på fjernbetjeningen for at se indstillingsmulighederne. Afhængigt af dit valg af tunertilstand vil der være forskellige indstillingsmuligheder.

Bemærk: Før du scanner efter kanaler, kan du blive bedt om at indtaste din PIN-kode for at fortsætte. Du kan indstille PIN-koden ved at åbne Live TV App for første gang. Du skal bruge denne PIN-kode til forskellige tv-funktioner, som f.eks. at scanne kanaler igen, indstille forældrekontrol eller nulstille tv'et til fabriksindstillingerne. Alternativt kan du blive bedt om at angive en PIN-kode, når du har gennemført kanalscanningen i den første installationsproces.

Bemærk: Den yderligere indstillingsmenu er kun relevant, hvis den sidste indgang er Satellit. For enhver anden indgang vil der kun være Kanalscanning og Virtuel tastatur.

10.2.1.1 Kanalscanning

10.2.1.1.1 Antenne

Vælg Antenna i undermenuen Tuner Mode, og tryk på knappen **Back for** at vende tilbage til menuen Channel Scan.

Vælg undermenuen Satellite Auto Scan eller Antenna Manual Scan, og tryk på **OK**. Indtast din PIN-kode for at fortsætte med kanalscanningen.

- **Automatisk scanning af antenne:** Tryk på OK-knappen på fjernbetjeningen for at udføre den automatiske søgning efter DVB-T/T2-kanaler.
- **Manuel scanning af antenne:** Vælg RF-kanalen ved hjælp af højre/venstre retningsknapper. Signalniveau og signalkvalitet for den valgte kanal vises. Vælg Start Scan, og tryk på **OK for** at starte scanningen af den valgte RF-kanal. De fundne kanaler gemmes i kanallisten.
- **Opdateringsscaning (automatisk antennescanning):** Tryk på OK-knappen for at slå opdateringsscaningsfunktionen til/fra. Når den er slået til, opdateres kanallistens oplysninger ved at trykke på Antenna Auto Scan.

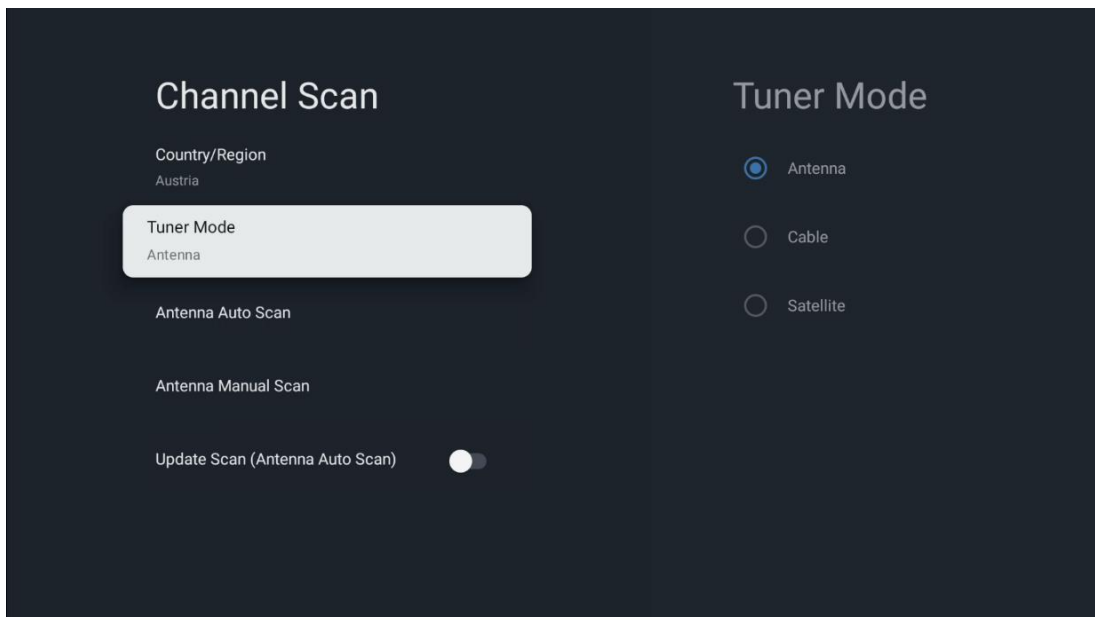

10.2.1.1.2 Kabel

Vælg Cable i undermenuen Tuner Mode, og tryk på knappen **Back for** at vende tilbage til menuen Channel Scan.

Vælg undermenuen Automatisk kabelscanning eller Manuel kabelscanning, og tryk på **OK**. Indtast din PIN-kode for at fortsætte med kanalscanningen.

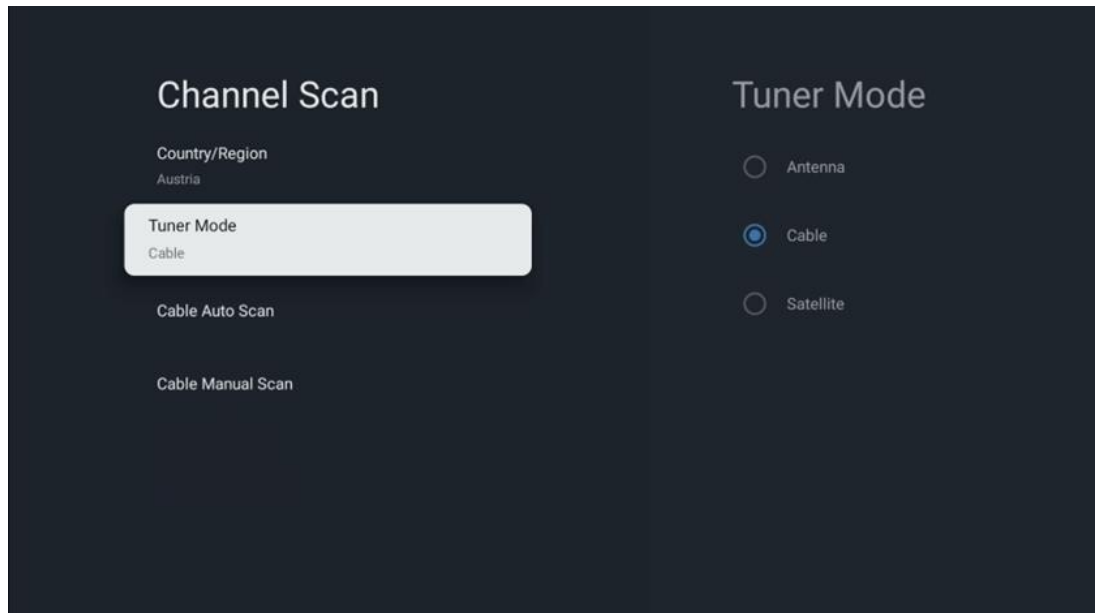

Automatisk scanning af kabel

Vælg din kabeloperatør, eller vælg Andre, og tryk på OK-knappen på din fjernbetjening for at udføre den automatiske søgning efter digitale og analoge DVB-C-kanaler.

Operatørscanning

DVB-C-kabel-tv-udbydere vises valgfrit under den første kanalinstallation og på operatørlisten i indstillingerne, afhængigt af det valgte land.

Andre

Hvis du modtager DVB-C-signalet fra ikke-dedikerede kabel-tv-udbydere, skal du vælge indstillingen Andre. Tryk på **OK for** at starte kanalsøgningen. I menuen Kanalsøgning kan du vælge en af de tre muligheder for kanalsøgning: Fuld, Avanceret eller Hurtig.

- **Fuld:** Automatisk søgning af alle tilgængelige DVB-C-kanaler.
- **Avanceret:** Automatisk søgning af alle tilgængelige DVB-C-kanaler. For denne mulighed er det nødvendigt at indtaste DVB-C-udbyderens modtagelsesparametre, frekvens og netværks-ID. Med denne søgemulighed sorteres kanalerne efter kabeludbydernes LCN.
- **Hurtigt:** Automatisk søgning efter alle tilgængelige DVB-C-kanaler. Dette vil søge efter alle tilgængelige kabeltranspondere med standardsymbolerne.

Manuel kabel

Tryk på OK-knappen for at gå ind i scanningsindstillingerne. Tryk på venstre/højre-retningsknapperne for at vælge det kanalnummer eller den frekvens, hvor du vil udføre den manuelle scanning af en DVB-C-kanaltransponder.

10.2.1.1.3

Bemærk til installation af satellitkanaler til Thomson TV installeret i Østrig eller Tyskland:

Vores Thomson-tv'er har en funktion til forudindstilling af satellitkanaler, som kun kan vælges og udføres under den første installation af tv'et. Denne funktion er **kun** tilgængelig, hvis Østrig eller Tyskland blev valgt som installationsland under den første installation af tv'et.

Denne funktion vil **kun** blive udført under den første installation af tv'et, når du installerer satellitkanalerne.

Vælg Satellite i undermenuen Tuner Mode, og tryk på knappen **Back for** at vende tilbage til menuen Channel Scan.

Vælg undermenuen Automatisk satellitscanning, og tryk på **OK**. Indtast din PIN-kode for at fortsætte med kanalscanningen.

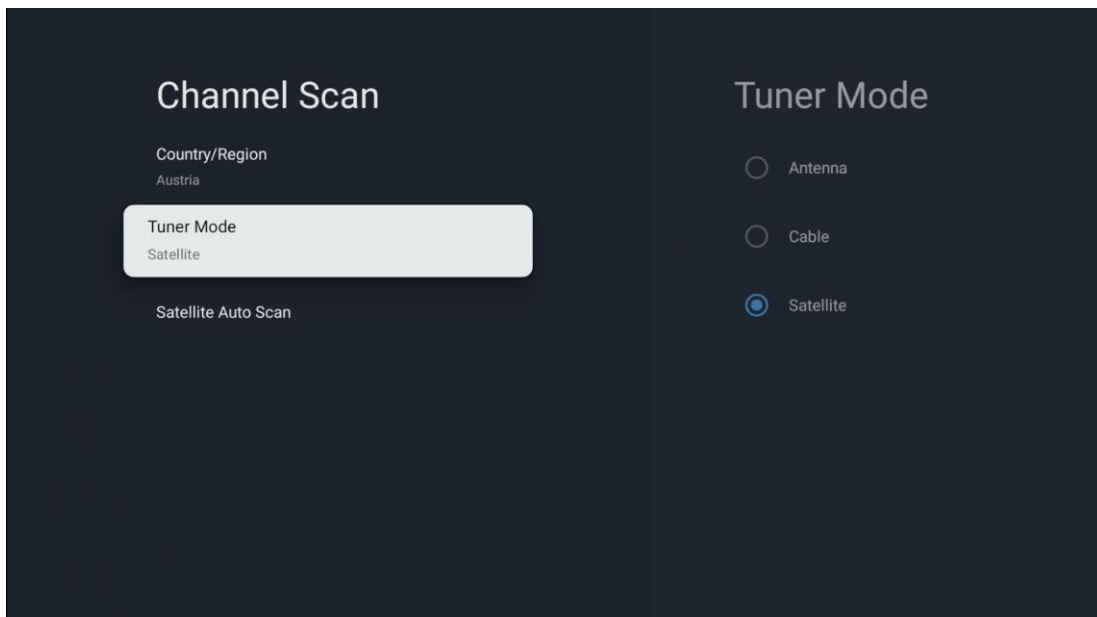

Den detaljerede forklaring på satellitinstallationen findes i kapitel 7.3 i denne brugervejledning.

10.2.1.2 Opsætning af digital kanal

10.2.1.2.1 Opsætning af undertekster

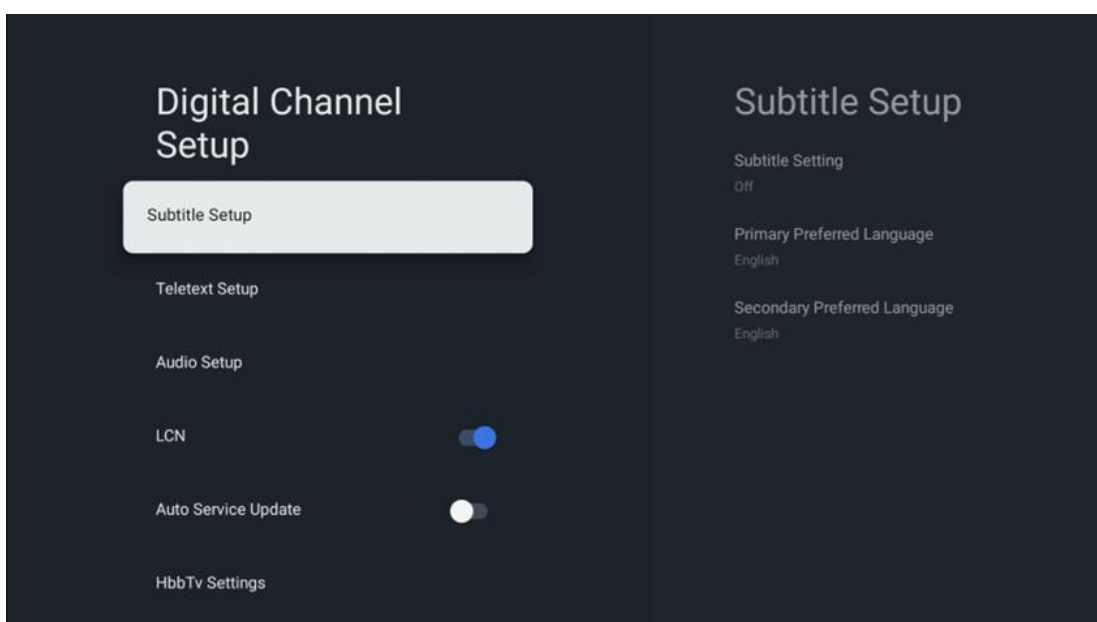

- **Indstilling af undertekster:** Indstil denne mulighed til Off, Basic eller Hearing Impaired. Hvis Hearing Impaired er valgt, giver det undertekster med yderligere beskrivelser til døve og hørehæmmede seere.
- **Primært foretrukket sprog:** Indstil et af de anførte sprog som det første foretrukne sprog for digitale undertekster.

- **Sekundært foretrukket sprog:** Indstil et af de angivne sprog som det andet foretrukne sprog for digitale undertekster. Hvis det primært valgte sprog i indstillingen for digitalt undertekstsprog ikke er tilgængeligt, vises underteksterne ved hjælp af denne indstilling.

10.2.1.2.2 Opsætning af tekst-tv

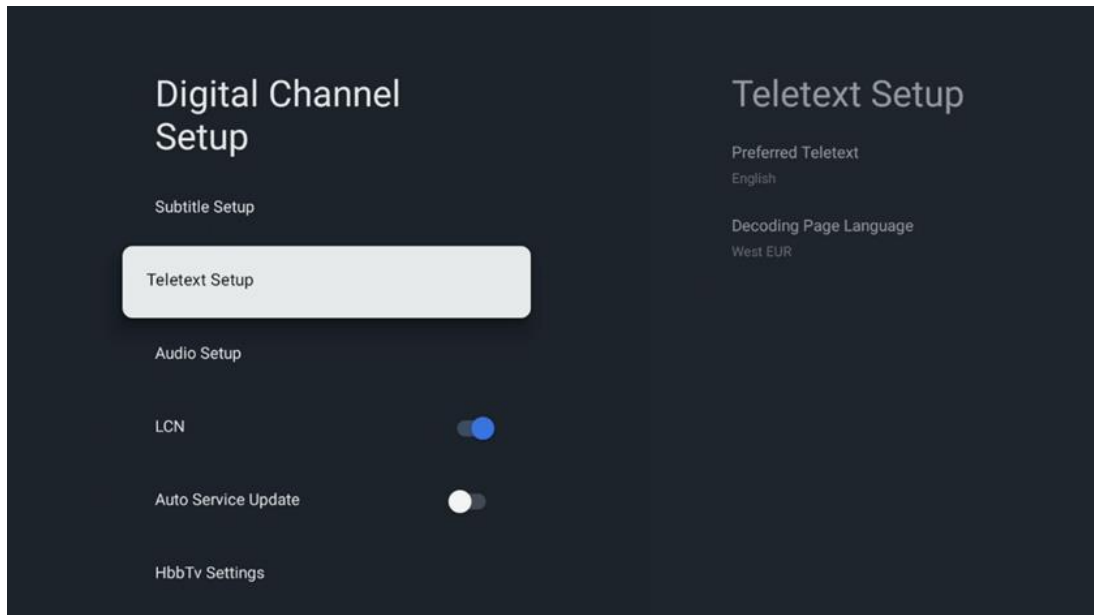

- **Foretrukket tekst-tv:** Indstil tekst-tv-sproget for digitale udsendelser.
- **Sprog for afkodningside:** Indstil sproget for afkodningssiden for tekst-tv-visning.

10.2.1.2.3 Opsætning af lyd

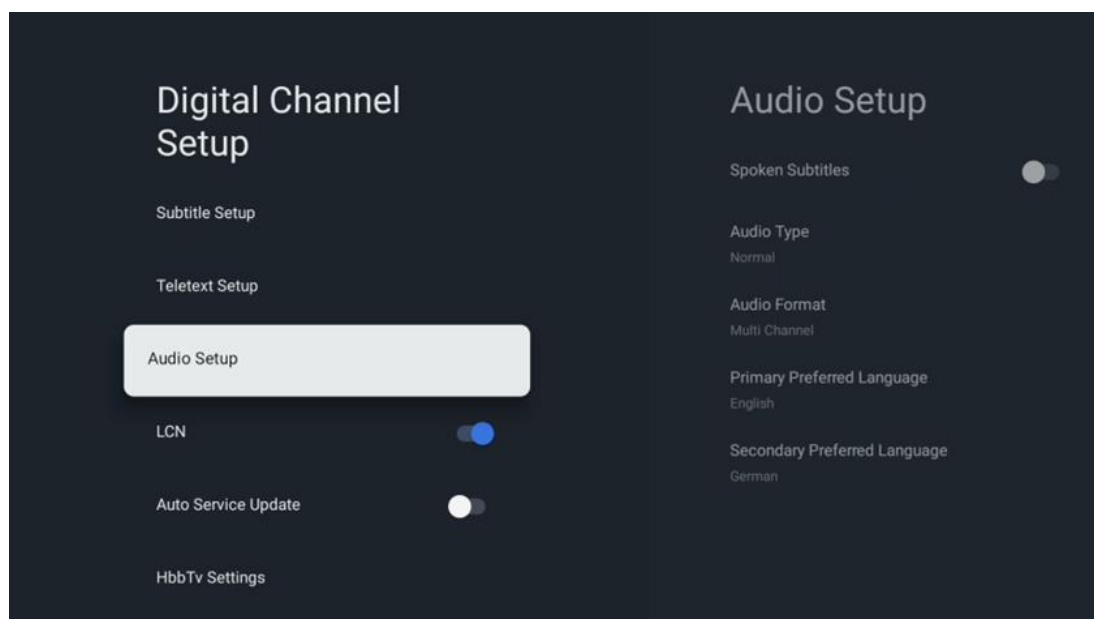

- **Talte undertekster:** Når den er slået til, vil undertekster også blive læst højt.

- **Lydtype:** Vælg indstillingen Hørehæmmet, hvis tv'et er beregnet til at blive brugt af en person med høreproblemer.
- **LydfORMAT:** Vælg Stereo eller Multi Channel, afhængigt af opsætningen af dit lydsystem.
- **Primært foretrukket sprog:** Indstil en af de anførte sprogindstillinger som dit første foretrukne lydprog.
- **Sekundært foretrukket sprog:** Indstil en af de anførte sprogindstillinger som dit andet foretrukne lydprog. Hvis det primært valgte sprog i lydprogsindstillingen ikke er tilgængeligt, afspilles lyden ved hjælp af denne indstilling.

10.2.1.2.4 LCN

Logical Channel Numbering (LCN) i digitalt tv tildeler et unikt nummer til hver kanal i henhold til udbyderens oplysninger.

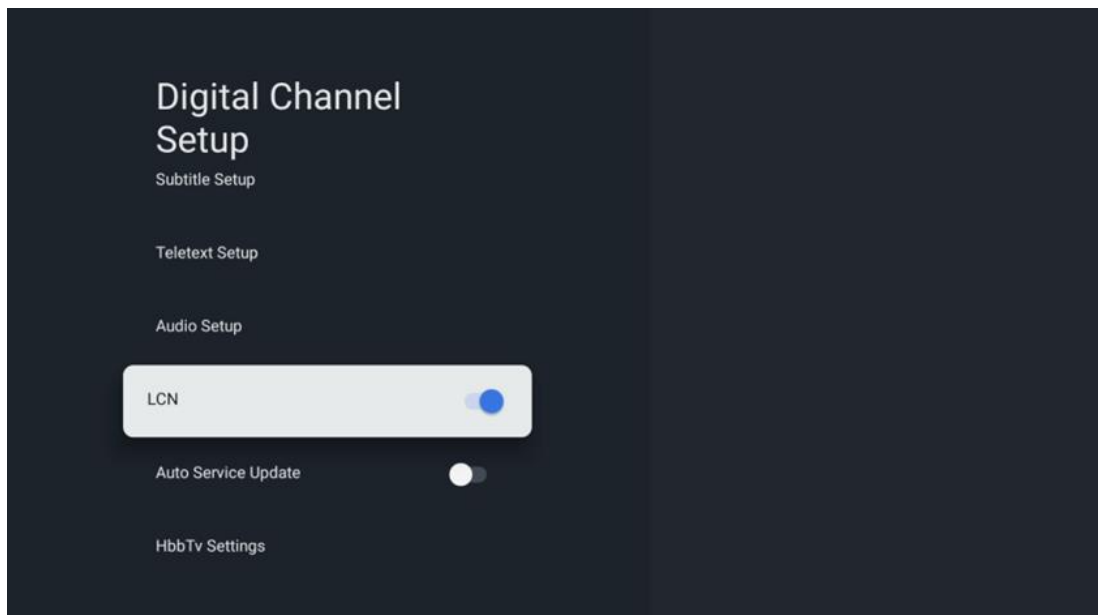

10.2.1.2.5 Opdatering af autoservice

Hvis du sætter Auto service update til On, vil tv'et automatisk opdatere og tilføje nye digitale kanaler eller tjenester.

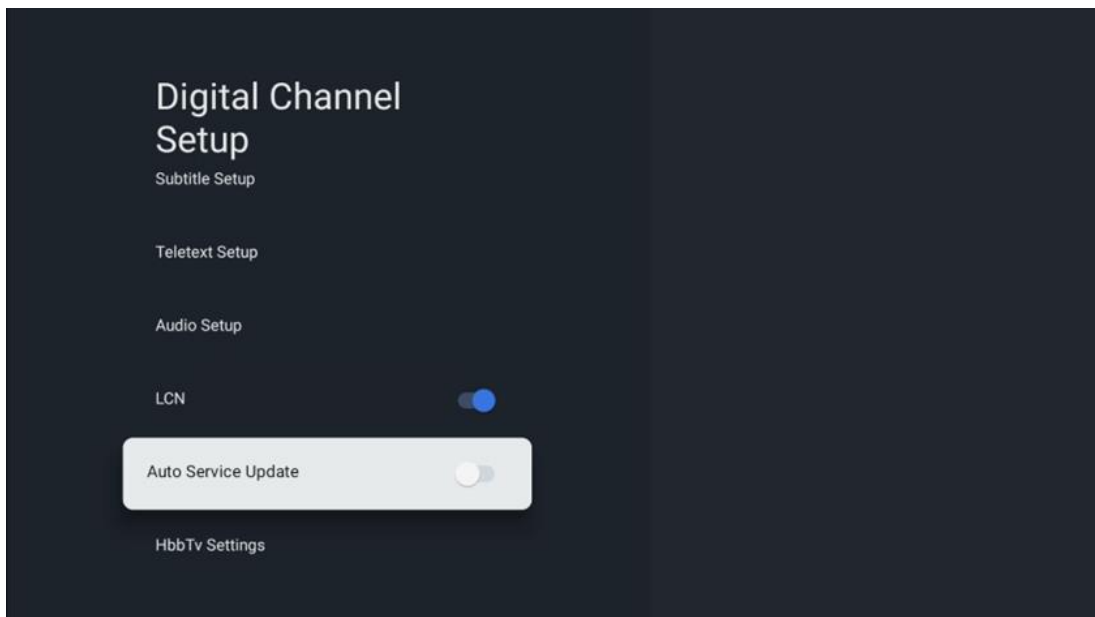

10.2.1.2.6 HbbTv-indstillinger

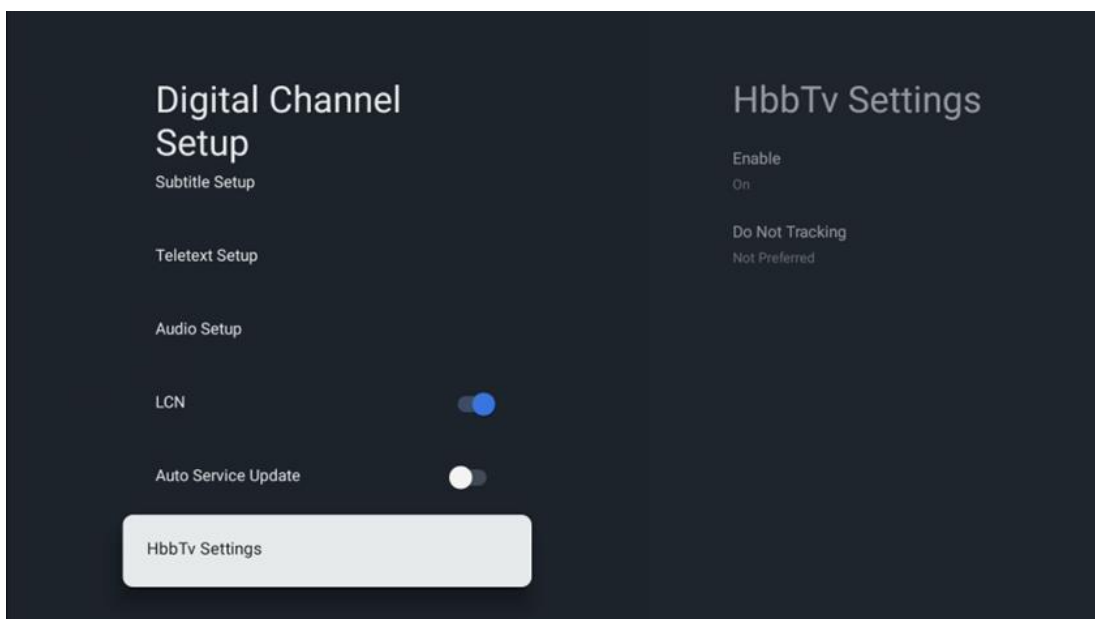

- **Aktiver:** Slå HbbTv til eller fra.
- **Spor ikke:** Når den er slået til, deaktiveres sporing på kanaler med HbbTv-funktionen. Normalt sporer kanalerne kun dine data til reklameformål.

10.2.1.3 Elektronisk programguide (EPG)

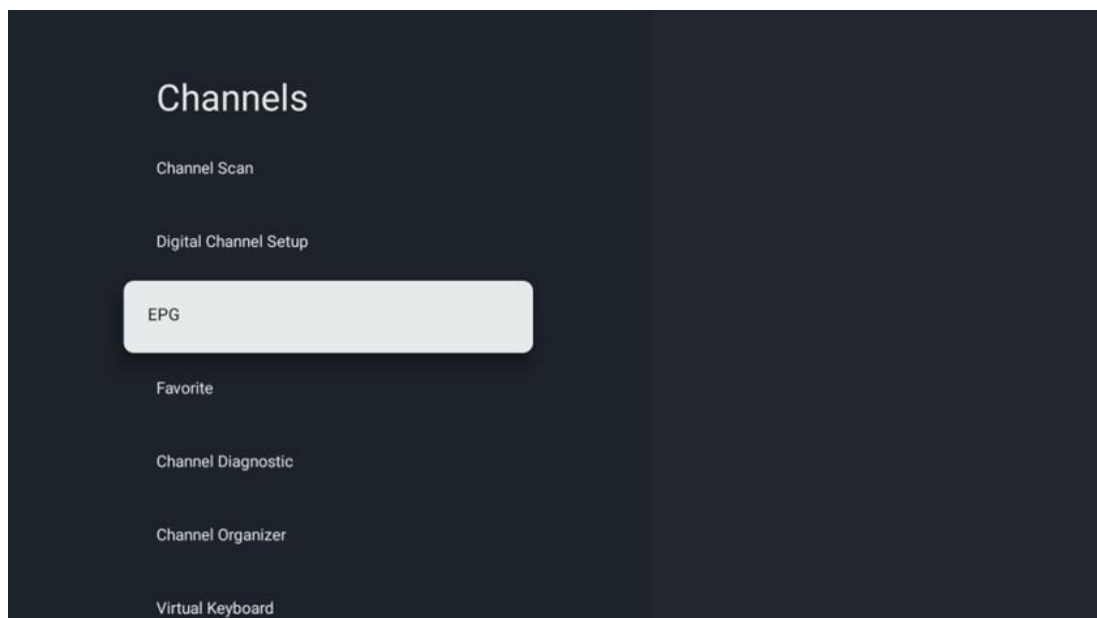

Ved at trykke på **OK** på fjernbetjeningen sender tv'et dig videre til Live TV-appen og åbner EPG'en. Oplev bekvemligheden ved den elektroniske programguide (EPG) på dit tv, , så du nemt kan gennemse de kanaler, der i øjeblikket er tilgængelige på din kanalliste. Bemærk, at tilgængeligheden af denne funktion afhænger af programmet.

Alternativt kan du få adgang til den elektroniske programguide, mens du er i Live TV-tilstand, ved blot at trykke på OK-knappen og derefter vælge Programguide. For at vende tilbage til live-tv skal du trykke på knappen **Back på** din fjernbetjening.

Naviger gennem programguiden ved hjælp af retningsknapperne på din fjernbetjening. Brug Op/Ned-retningsknapperne eller Program +/- -knapperne til at bladre gennem kanalerne, og Højre/Venstre-retningsknapperne til at vælge en ønsket begivenhed på den fremhævede kanal. Detaljerede oplysninger som f.eks. begivenhedens fulde navn, start- og sluttidspunkt, dato, genre og en kort beskrivelse vises nederst på skærmen, hvis de er tilgængelige.

Tryk på OK-knappen for at få flere oplysninger om en fremhævet begivenhed. Vælg View, hvis programmet er i gang med at blive sendt.

For at se begivenheder fra den foregående eller næste dag skal du blot trykke på henholdsvis den røde eller den grønne knap. For at tilføje eller fjerne kanaler til/fra favoritter skal du blot trykke på henholdsvis den gule eller den blå knap. Disse funktioner er tildelt de farvede knapper på din fjernbetjening, hvis de er tilgængelige. Se instruktionerne på skærmen for de specifikke funktioner for hver knap.

Bemærk, at guiden ikke er tilgængelig, hvis tv-indgangskilden er låst. Du kan låse/låse op for inputkilden ved at gå til Live TV Settings > TV Options > Channel Options > Parental Controls > Source Locked.

10.2.1.4 Favorit

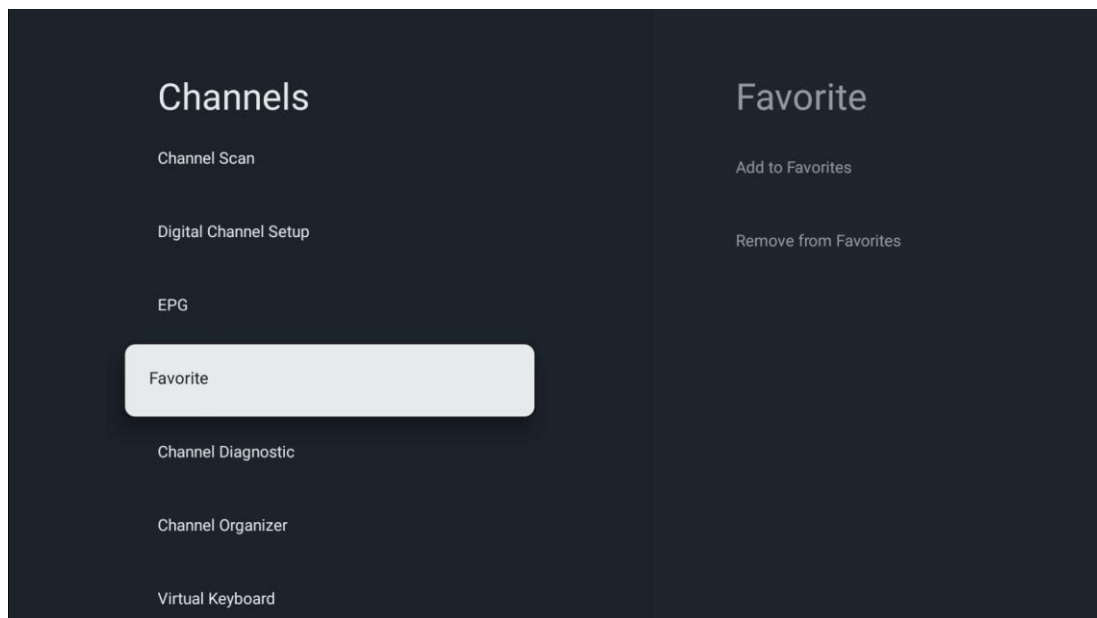

10.2.1.4.1 Tilføj til favoritter

Føj dine mest sete eller foretrukne kanaler til din favoritliste ved at følge disse trin:

- Vælg appen Live TV på startskærmen, og tryk på **OK for** at åbne den, eller tryk på knappen **Live TV** på din fjernbetjening.
- Vælg den kanal, du ønsker at tilføje
- Tryk på knappen **Indstillinger** på fjernbetjeningen, og gå videre til Kanaler og indgange > Kanaler > Favorit
- Vælg Tilføj til favoritter, og vælg, hvilken liste kanalen skal tilføjes til.

Alternativt kan du tilføje kanaler til din favoritliste i Live TV-appens menu. Se venligst kapitel 11.2.2.

Bemærk: Du kan tilføje den samme kanal til flere favoritlister.

Se kapitel 11.2.4 for at se dine favoritlister.

10.2.1.4.2 Fjern fra favoritter

Fjern kanaler fra din favoritliste ved at følge disse trin:

- Vælg appen Live TV på startskærmen, og tryk på **OK for** at åbne den, eller tryk på knappen Live TV på din fjernbetjening.
- Vælg den kanal, du ønsker at fjerne
- Tryk på knappen **Indstillinger** på din fjernbetjening, og gå videre til Kanaler og indgange > Kanaler > Favorit
- Vælg Fjern fra favoritter, og vælg, hvilken liste kanalen skal fjernes fra.

Alternativt kan du fjerne kanaler fra din favoritliste i Live TV-appens menu. Se venligst kapitel 11.2.3.

Bemærk: Hvis du har den samme kanal på flere favoritlister, påvirker det ikke de andre lister, hvis du fjerner den fra én liste.

10.2.1.5 Kanaldiagnostik

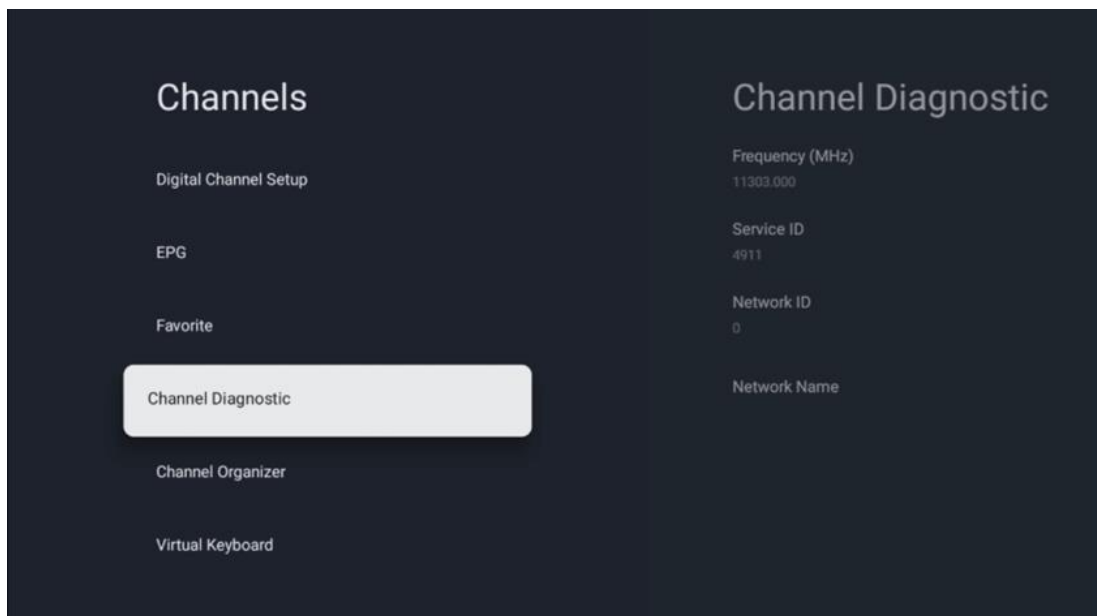

- **Frekvens (MHz):** Viser frekvensen for en bestemt kanal. Ved at trykke på **OK** vises et pop op-vindue, hvor kanalens frekvens, signalniveau og kvalitet vises.
- **Service-ID:** Viser service-ID'et for en bestemt kanal.
- **Netværks-ID:** Viser netværks-id'et for en bestemt kanal.
- **Netværkets navn:** Viser navnet på netværket for en bestemt kanal.

10.2.1.6 Kanal-organisator

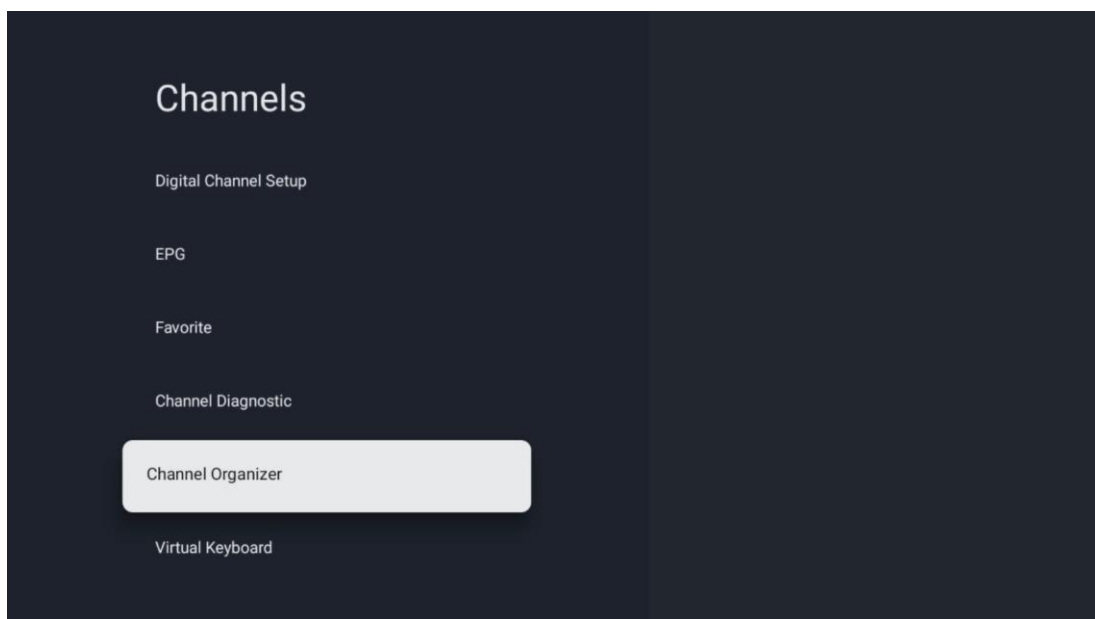

For at redigere kanallisten skal du først sikre dig, at LCN-funktionen er deaktiveret i menuen Digitale kanalindstillinger ved at følge disse trin. Se kapitel 10.2.1.2.4 for at få flere oplysninger om LCN-funktionen.

- Åbn appen Live TV
- Tryk på knappen **Indstillinger**
- Naviger til Kanaler og indgange > Kanaler > Digital kanalopsætning > LCN. Slå LCN fra.
- Gå tilbage til kanaler ved at trykke på knappen **Tilbage**
- Vælg Channel Organizer, og tryk på OK-knappen

Vælg den kanal, du vil ændre, og tryk på **OK**. Følgende muligheder er tilgængelige:

10.2.1.6.1 Kanal skjuler

Skjul kanaler fra kanallisten. Nummereringen af kanalerne forbliver uændret.

- Vælg den kanal, du vil skjule, og tryk på **OK**.
- Vælg Skjul i pop op-menuen, og tryk på **OK**.
- Tryk på **Back for** at vende tilbage til Live TV.

Følg disse trin for at fjerne kanalernes skjul:

- Vælg den kanal, du vil skjule, og tryk på **OK**.
- Vælg Unhide i pop op-menuen, og tryk på **OK**.
- Tryk på **Back for** at vende tilbage til Live TV.

10.2.1.6.2 Kanal SWAP

Skift kanalernes placering i kanallisten.

- Vælg en kanal, og tryk på **OK**.
- Vælg Swap i pop op-menuen, og tryk på **OK for** at gå ind i swap-tilstand.
- Vælg den kanal, du vil ændre positionen for, og tryk på **OK**.
- Markér en anden kanal, som du ønsker at bytte position med, og tryk på den blå knap.
- Tryk på **OK for** at bekræfte handlingen.

Antallet af ombyttede kanaler opdateres automatisk i henhold til de foretagne ændringer.

10.2.1.6.3 Kanal EDIT

Rediger kanaloplysninger som f.eks. en kanals nummer eller navn.

- Vælg den kanal, du vil redigere, og tryk på **OK**.
- Vælg Edit i pop op-menuen, og tryk på **OK**.
- Der vises pop op-vinduer med kanalens nummer og navn.
- Vælg de oplysninger, du vil redigere, og tryk på **OK**. Det virtuelle tastatur vises, så du kan indtaste dine tilpassede oplysninger.
- Vælg OK, og tryk på **OK** på fjernbetjeningen for at bekræfte ændringerne.
- Tryk på **Back for** at vende tilbage til Live TV.

Bemærk: Hvis du indtaster et nummer eller et navn, som er optaget af en anden kanal, vises en fejlmeddelelse, som foreslår, at du indtaster andre oplysninger.

10.2.1.6.4 Kanal INSERT

Flyt flere kanaler til en anden position, hvilket resulterer i en nummerændring. Kanalernes rækkefølge forbliver uændret.

- Vælg en kanal, og tryk på **OK**.
- Vælg Insert i pop op-menuen, og tryk på **OK**.
- Fremhæv og tryk på **OK for** at vælge en eller flere kanaler, du vil flytte.
- Markér en kanal, som du vil flytte de valgte kanaler til, og tryk på **OK**.
- Tryk på **OK for** at bekræfte handlingen.

Bemærk: Antallet af kanaler opdateres automatisk i henhold til de foretagne ændringer.

10.2.1.6.5 Kanal SLET

Fjern uønskede kanaler fra kanallisten. Bemærk, at du skal udføre en kanalscanning for at få slettede kanaler tilbage.

- Vælg en kanal, og tryk på **OK**.
- Vælg en eller flere kanaler, du vil slette, i pop op-menuen, og tryk på **OK**.
- Tryk på **OK for** at bekræfte.
- Der vises et bekræftelsesvindue. Vælg Ja, og tryk på **OK**, hvis du vil fortsætte.

Bemærk: Antallet af kanaler opdateres automatisk i henhold til de foretagne ændringer.

10.2.1.6.6 Kanal MOVE

Omarrangér kanalernes placering på kanallisten.

- Vælg en kanal, og tryk på **OK**.
- Vælg Flyt i pop op-menuen, og tryk på **OK**.
- Vælg den kanal, du vil flytte, og tryk på **OK**.
- Markér en kanal, som du vil flytte de valgte kanaler til, og tryk på **OK**.
- Tryk på **OK for** at bekræfte handlingen.

Bemærk: Nummereringen af kanaler opdateres automatisk i henhold til de foretagne ændringer.

10.2.2 Eksterne indgange

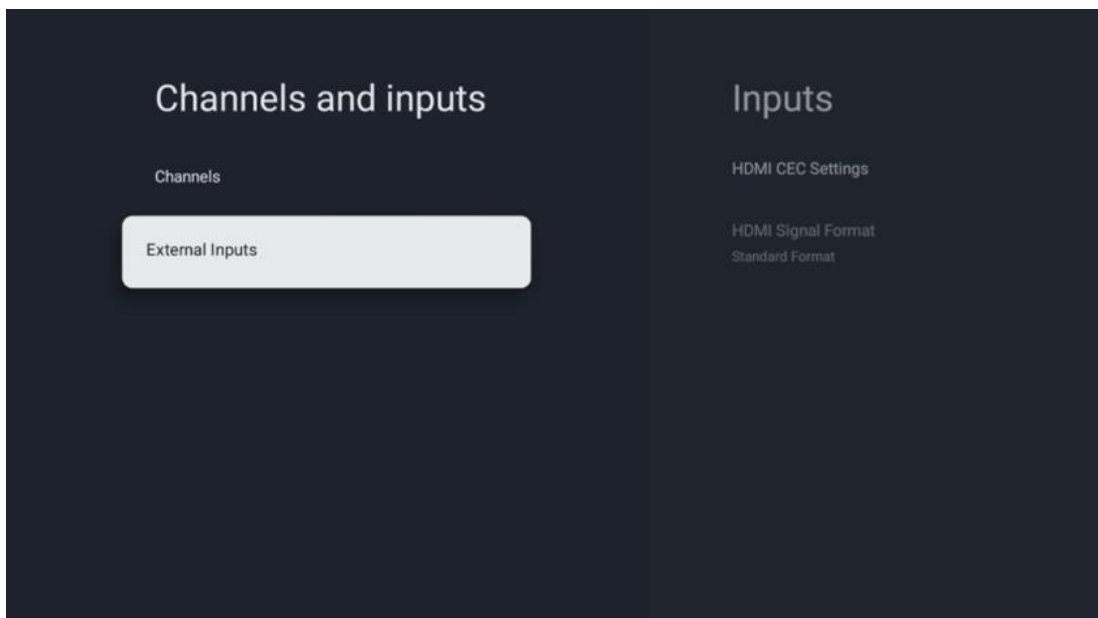

10.2.2.1 HDMI CEC-indstillinger

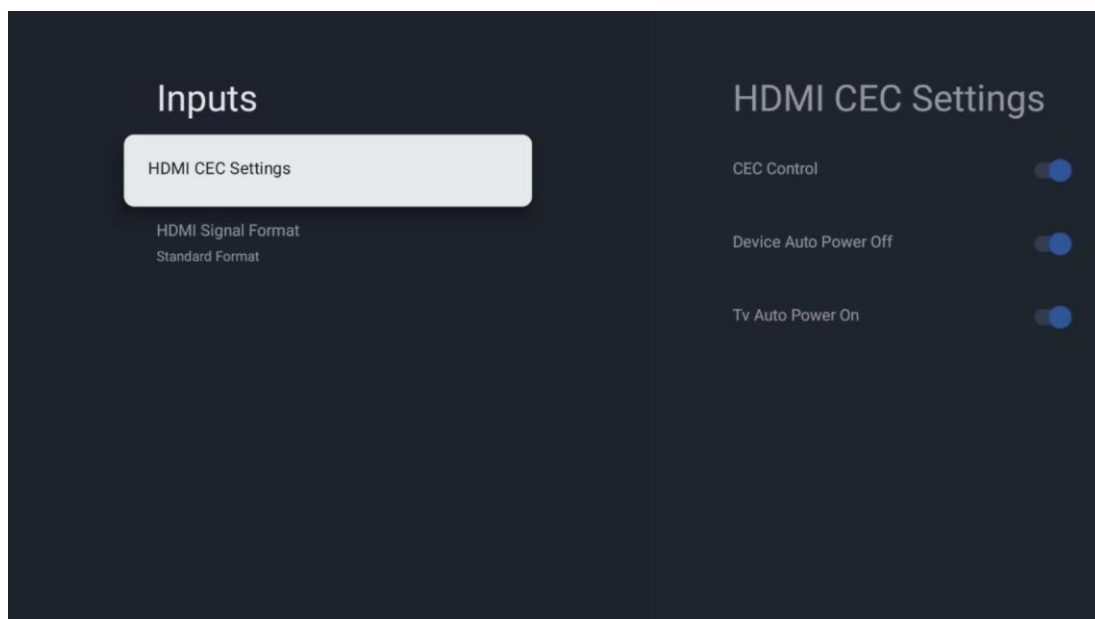

Hvis HDMI CEC-funktionen (Consumer Electronics Control) er aktiveret, kan du betjene den eksterne enhed, der er tilsluttet en af dine HDMI-tilslutninger, ved hjælp af tv'ets fjernbetjening. For at det skal fungere korrekt, skal den tilsluttede eksterne enhed også understøtte HDMI CEC-funktionen, den skal være aktiveret, og betjeningen af HDMI CEC-funktionen på den tilsluttede eksterne enhed skal være synkroniseret med tv'ets HDMI CEC-funktion.

Som standard er HDMI CEC-funktionen aktiveret, og når den eksterne enhed er tilsluttet, omdøbes den tilsvarende HDMI-indgangskilde til navnet på den tilsluttede enhed.

Tv-fjernbetjeningen kan styre den eksterne enhed automatisk, så snart den tilsluttede HDMI-kilde er valgt.

- **CEC-kontrol:** Tv'et kan styre HDMI-enheder.
- **Automatisk slukning af enheden:** Når tv'et slukkes, slukkes den eksterne HDMI-enhed automatisk.
- **TV Auto Power On:** Når du tænder for den eksterne HDMI-enhed, tændes tv'et automatisk.

10.2.2.2 HDMI-signalformat

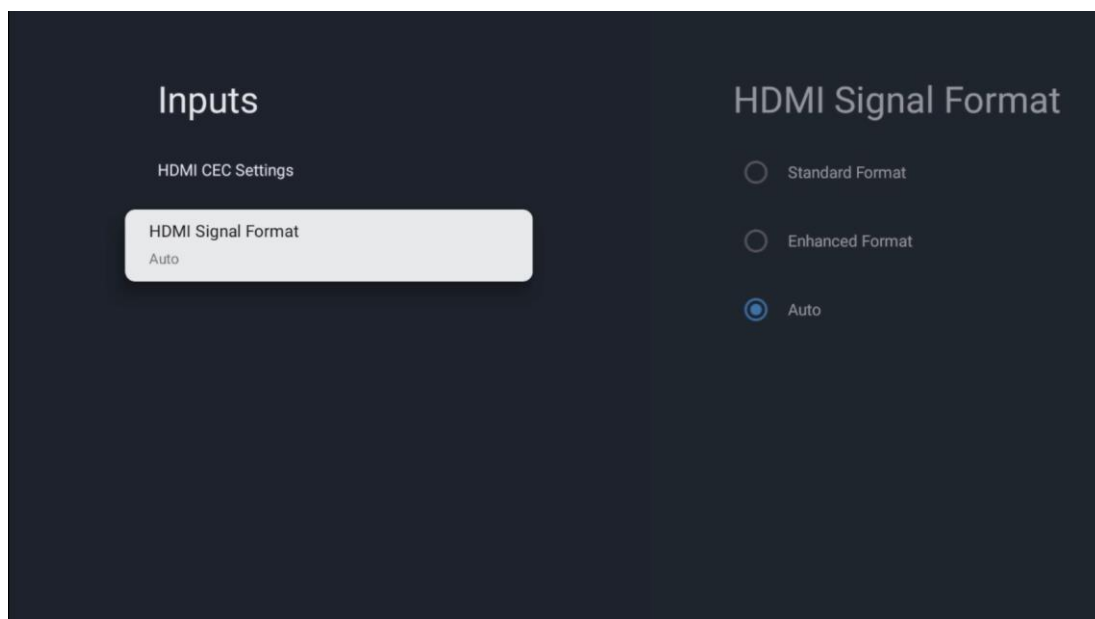

Denne menu er kun tilgængelig, hvis kilden er indstillet til HDMI, og den giver dig mulighed for at vælge mellem tre tilgængelige signalformater:

- **Standardformat:** Hvis du vælger dette format, vil nogle høje opløsninger muligvis ikke blive understøttet på grund af båndbreddebegrænsningen i HDMI 1.4-protokollen.
- **Forbedret format:** Tv'et viser HDMI-signaler i høj kvalitet via HDMI 2.1-forbindelse. **Bemærk:** Dit tv skal have en HDMI 2.1-forbindelse, og du skal muligvis bruge et HDMI-kabel, som understøtter HDMI 2.1-protokollen. Vælg kun denne indstilling, hvis din enhed understøtter HDMI-formater i høj kvalitet, f.eks: 4K 60Hz, 4:2:0 10 bit, 4:4:4, 4:2:2, VRR/ALLM-spil osv.
- **Auto:** Tv'et vil som standard forsøge at vise signaler i høj kvalitet via en HDMI 2.1-forbindelse. **Bemærk:** Dit tv skal have en HDMI 2.1-forbindelse, og du skal muligvis bruge et HDMI-kabel, som understøtter HDMI 2.1-protokollen. Hvis din enhed ikke understøtter HDMI 2.1-formatet, skifter tv'et automatisk til standardformatet HDMI 1.4.

10.3 Skærm og lyd

Juster indstillingerne for billede, skærm, lyd og lydoutput. Brug retningsknapperne til at vælge en af mulighederne i højre side af skærmen, og bekræft dit valg ved at trykke på **OK**.

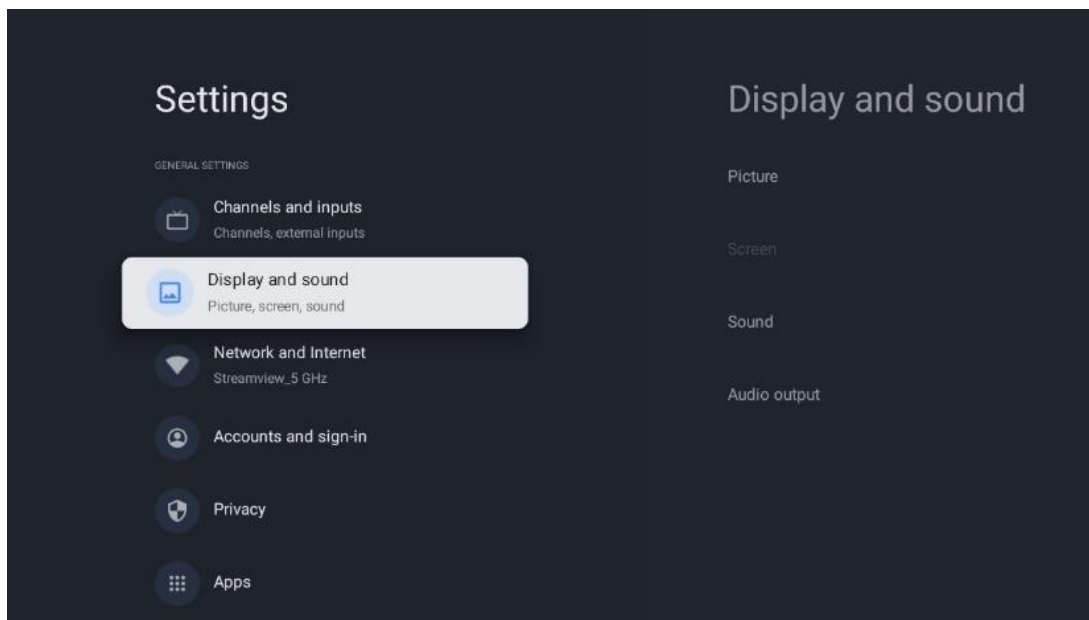

10.3.1 Billede

Billedtilstand

Ved den første installation af tv'et er tv'et som standard indstillet til Eco-billedtilstand. Vælg en af de forudindstillede billedtilstande, og bekræft dit valg ved at trykke på OK-knappen på fjernbetjeningen.

WCG

Wide color gamut (WCG) forbindes ofte med HDR, selv om de ikke hænger sammen i sig selv. HDR øger det dynamiske område og forbedrer billedets klarhed med lysere og mørkere farver. I modsætning hertil forbedrer WCG farvegengivelsen og gør røde farver mere røde, blå mere blå og grønne mere grønne. Derfor forbedrer HDR billedets klarhed kvantitativt, mens WCG gør det kvalitativt. Tryk på **OK for** at vælge WCG-indstillinger.

- **Skærmens lysstyrke:** Tryk på **OK for** at justere skærmens lysstyrke.
- **Avancerede indstillinger:**
 - **Farvetemperatur:** Indstil din foretrukne farvetemperatur. De tilgængelige muligheder er Standard, Varmere, Varm, Kølig og Køligere.
 - **Dynamisk kontrast:** Dynamisk kontrast er aktiveret som standard. Du kan enten aktivere eller deaktivere den.
 - **HDMI PC/AV-tilstand:** Dette menupunkt er kun tilgængeligt, når en pc eller spillekonsol er sluttet til tv'et.

- **Støjreduktion:** Indstil din præference for støjreduktion som lav, medium, høj, automatisk eller slå den fra.
- **Nulstilling af billede:** Nulstil billedindstillingerne til fabriksindstillingerne.
- **ALLM:** Auto Low Latency Mode (ALLM) er en funktion, der automatisk skifter mellem lav latenstid og høj billedkvalitet afhængigt af kildeinputtet fra en HDMI-tilsluttet enhed, f.eks. en spilleenhed. Dette menu punkt er kun tilgængeligt, når en pc eller spillekonsol er tilsluttet tv'et.
- **MEMC:** MEMC (Motion Estimation/Motion Compensation) er en teknologi, der bruges i tv'er og videoskærme til at reducere bevægelsessløring og rystelser i hurtige scener. Bevægelsesestimering identificerer bevægelse i på hinanden følgende billeder, mens bevægelseskompensation skaber og indsætter mellemliggende billeder for at udjævne bevægelsen.

10.3.2 Skærm

Juster billedformatet på din tv-skærm.

10.3.3 Lyd

Juster lydindstillingerne på dit tv.

- **Lydtilstand:** Indstil din lydpræference som Standard, Cinema, Music, News eller Personal.
- **Dolby Atmos:** Aktiver eller deaktiver Dolby Atmos. Når du har ændret denne indstillingsmulighed, skal du kortvarigt tage stikket ud af stikkontakten og sætte det i igen (power reset).
- **Surround-tilstand:** Kun tilgængelig for afspilning af multimedieindhold eller live-tv med surroundlyd.
- **Kun lyd:** Sluk for tv-skærmen og afspil kun lyd. Denne indstilling er nyttig, når man lytter til radiokanaler, der modtages via antenne, kabel-tv eller satellit.
- **Avancerede indstillinger:**
 - **Dialogforstærker:** Justerer automatisk lyden af dialoger, så de skiller sig ud fra andre lyde.
 - **Balance:** Juster balancen mellem venstre og højre lydstyrke for højttalere og hovedtelefoner.
 - **Nulstilling af lyd:** Nulstil lydindstillingerne til fabriksindstillingerne.

10.3.4 Lydudgang

Udgangsenhed

- **TV-højttalere:** Vælg denne indstilling, hvis dit tv ikke er tilsluttet AV-receiveren via optisk lydudgang eller via HDMI-kabel.
- **SPDIF/Optical:** Vælg denne lydindstilling, hvis dit tv er sluttet til AV-receiveren via det optiske kabel.
- **HDMI ARC:** Vælg denne lydindstilling, hvis dit tv er forbundet til AV-receiveren via HDMI fra tv'ets eARC-port.

Type lydudgang

- **PCM (Pulse Code Modulation):** Et analogt lydsignal konverteres til et digitalt signal, som demoduleres individuelt og afspilles af AV-receiveren.
- **Passthrough:** Lydsignalet sendes videre til AV-receiveren uden tv-modulation.
- **Auto:** Tv'ets lydudgang konfigureres automatisk i henhold til den tilsluttede AV-receiver.

Forsinkelse af digital lyd (ms)

Indstil forsinkelsen af lydoutputtet.

Lydstyrke for digital lyd

Indstil lydstyrken for lydudgangen.

- **Off:** Aktiverer eller deaktiverer eARC-funktionen.
- **Auto:** HDMI-udgangens eARC-funktion konfigureres automatisk i henhold til den tilsluttede AV-receiver eller soundbar.

10.4 Netværk og internet

Du kan konfigurere dit tv's netværksindstillinger ved hjælp af indstillingerne i denne menu.

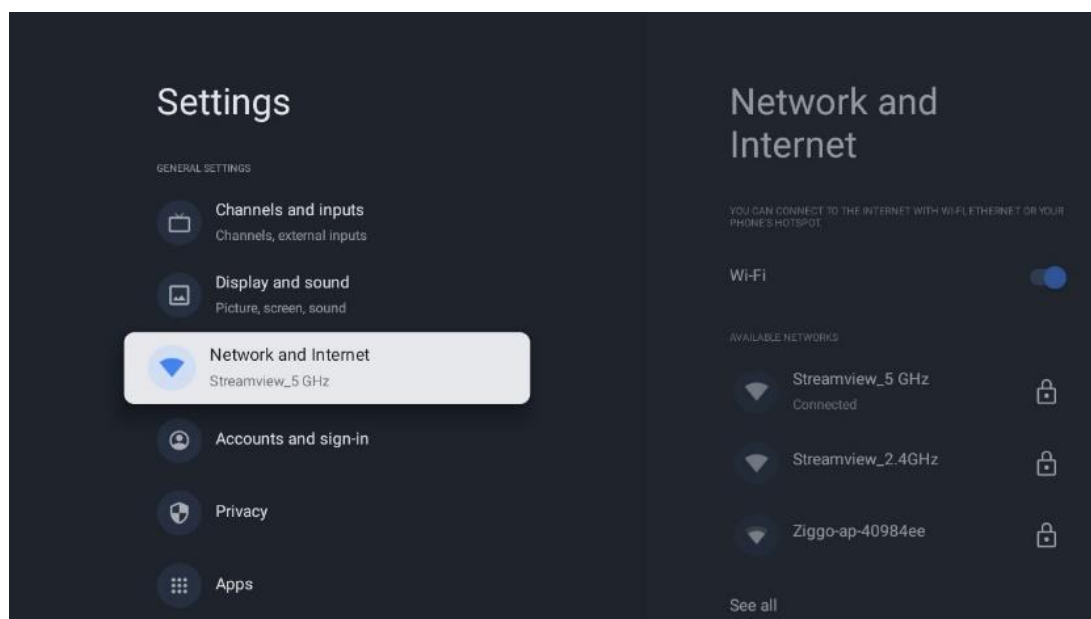

10.4.1 Wi-Fi til/fra

Slå den trådløse LAN-funktion (WLAN) til og fra.

10.4.2 Vælg et tilgængeligt Wi-Fi-netværk

Når Wi-Fi-funktionen er slået til, vises en liste over tilgængelige trådløse netværk. Fremhæv Se alle, og tryk på **OK for** at se alle netværk. Vælg et, og tryk på **OK for** at oprette forbindelse. Du

kan blive bedt om at indtaste en adgangskode for at oprette forbindelse til det valgte netværk, hvis netværket er beskyttet med en adgangskode.

10.4.3 Andre muligheder

- **Tilføj nyt netværk:** Tilføj netværk med skjulte SSID'er.
- **Scanning er altid tilgængelig:** Du kan lade placeringstjenesten og andre apps scanne efter netværk, selv når Wi-Fi-funktionen er slået fra. Tryk på **OK for** at slå det til og fra.

10.4.4 Ethernet-muligheder

- **Tilsluttet / Ikke tilsluttet:** Viser status for internetforbindelsen via Ethernet, IP- og MAC-adresser.
- **Proxy-indstillinger:** Indstil en HTTP-proxy til browseren manuelt. Denne proxy må ikke bruges af andre apps.
- **IP-indstillinger:** Konfigurer dit tv's IP-indstillinger.

10.5 Konti og login

- **Google TV-konto:** Denne mulighed er tilgængelig, hvis du har logget ind på din Google-konto. Du kan låse dine kontoindstillinger, konfigurere dine datasynkroniseringspræferencer, administrere dine betalinger og køb, justere Google Assistant-indstillinger, aktivere Apps-only-tilstand og fjerne kontoen fra dit tv.
- **Tilføj konto:** Tilføj en ny konto ved at logge ind på den.
- **Tilføj et barn:** Tilføj en børnevenlig konto med forældrebeskyttelse.

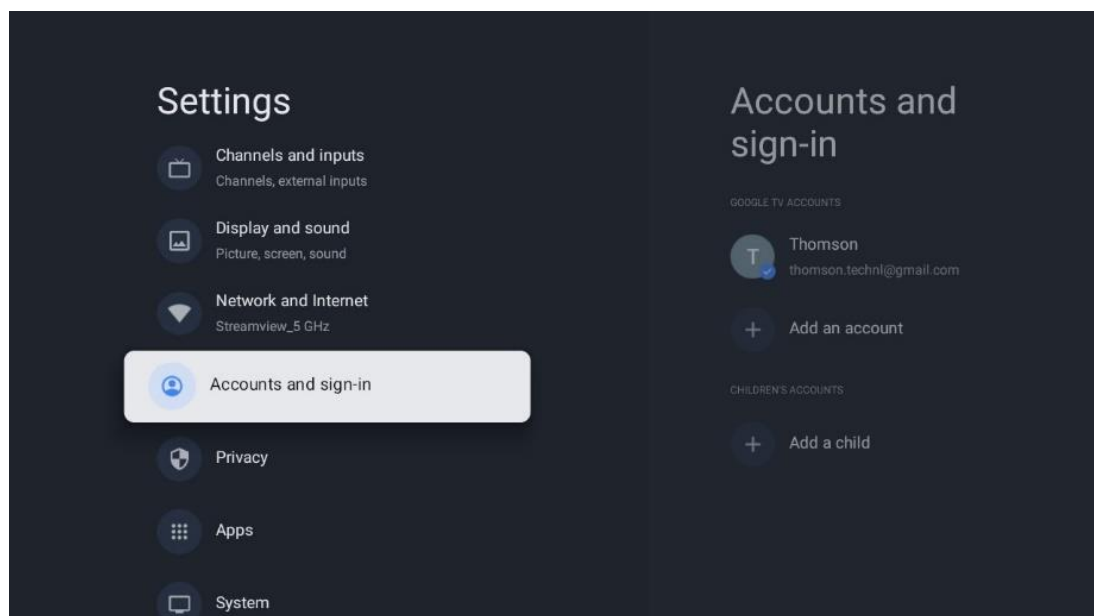

10.6 Privatlivets fred

Skift og juster dine privatlivsindstillinger og apptilladelser.

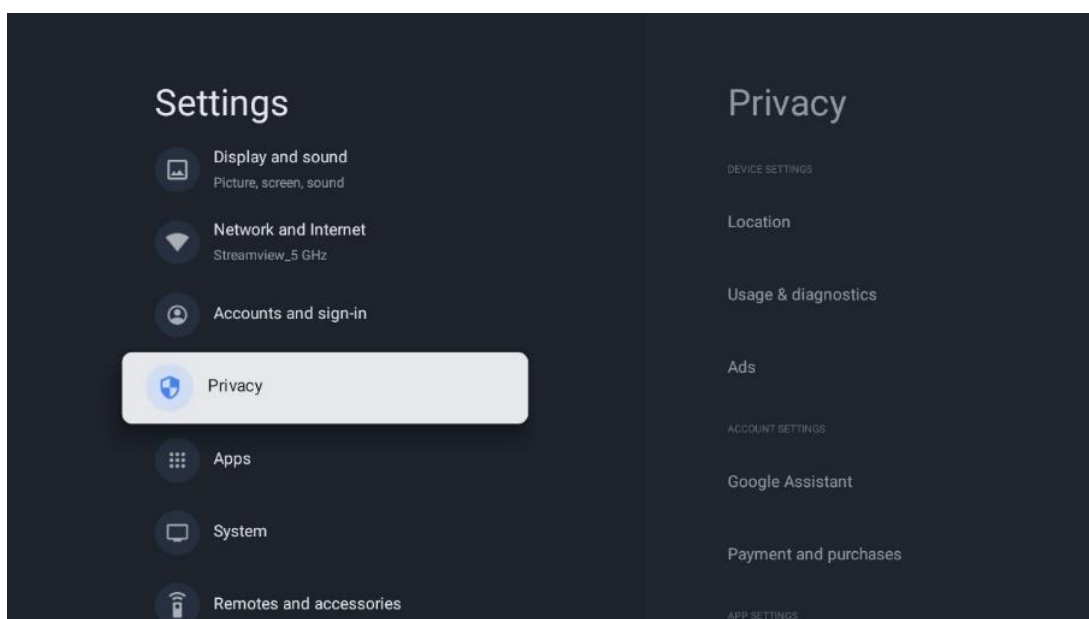

Enhedsindstillinger

- **Placering:** Vælg, om Google må indsamle placeringsdata i henhold til dit Wi-Fi. Det er vigtigt, at du oplyser Google om din placering, fordi installationen af mange programmer afhænger af geolokaliseringen. Installation af visse streamingapplikationer, især dem, der streamer tv-kanaler, er kun mulig i henhold til reglerne for geolokalisering.
- **Brug og diagnosticering:** Send automatisk diagnostiske oplysninger til Google.
- **Annoncer:** Vælg, om Google må indsamle brugsdata og diagnoser og promovere personaliserede annoncer til dig.

Kontoindstillinger:

- **Google Assistent:** Vælg din aktive konto, se tilladelser, vælg hvilke applikationer, der skal medtages i søgeresultaterne, aktiver det sikre søgefilter, og se open source-licenser.
- **Betaling og køb:** Opsætning af Googles betalings- og købsindstillinger.

App-indstillinger:

- **Særlig app-adgang:** Vælg, hvilke apps der skal have adgang til dine oplysninger og have særlig adgang.
- **Sikkerhed og begrænsninger:** Du kan bruge indstillingerne i denne menu til at tillade eller begrænse installationen af apps fra andre kilder end Google Play Store. Indstil indstillingerne, så dit tv ikke tillader eller advarer mod installation af apps, der kan forårsage alvorlige problemer.

10.7 Apps

Brug indstillingerne i denne menu til at styre de programmer, der er installeret på dit tv.

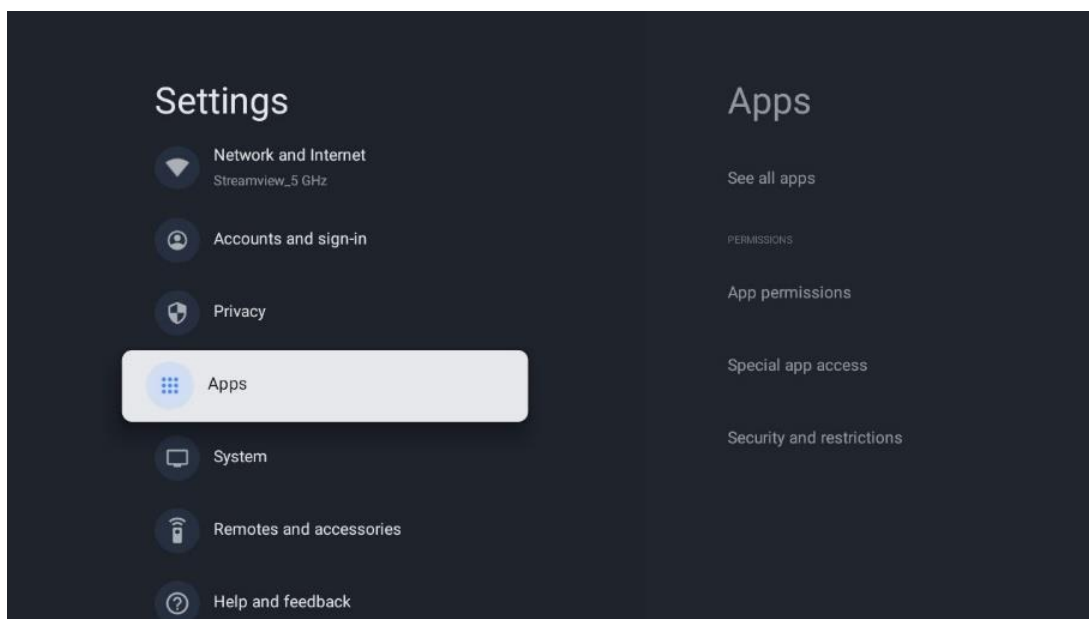

Nyligt åbnede apps: Her vises de senest åbnede apps.

Se alle apps: Vælg Se alle apps, og tryk på **OK for** at få vist en omfattende liste over alle installerede apps på dit tv. Du vil også kunne se, hvor meget lagerplads hver app optager. Derfra kan du tjekke app-versioner, starte eller tvinge dem til at stoppe, afinstallere downloadede apps, tjekke tilladelser og slå dem til eller fra, administrere notifikationer, rydde data og cache og meget mere. Du skal blot markere en app og trykke på **OK for** at få adgang til de tilgængelige indstillinger.

Tilladelser: Administrer tilladelse og nogle andre funktioner i apps.

- **Tilladelser til apps:** Appene bliver sorteret efter kategori for tilladelsestype. Du kan aktivere/deaktivere tilladelser for apps i disse kategorier.
- **Særlig app-adgang:** Konfigurer app-funktioner og særlige tilladelser.
- **Sikkerhed og begrænsninger:** Ved hjælp af indstillingerne i denne menu kan du tillade eller begrænse installation af apps fra andre kilder end Google Play Store. Indstil tv'et til at afvise eller advare før installation af apps, der kan forårsage skade.

10.8 System

Brug retningsknapperne til at se indstillingerne Om, Dato og tid, Sprog, Opbevaring, Strøm og energi og andre. Tryk på **OK for** at vælge den tilsvarende underindstilling, du vil justere.

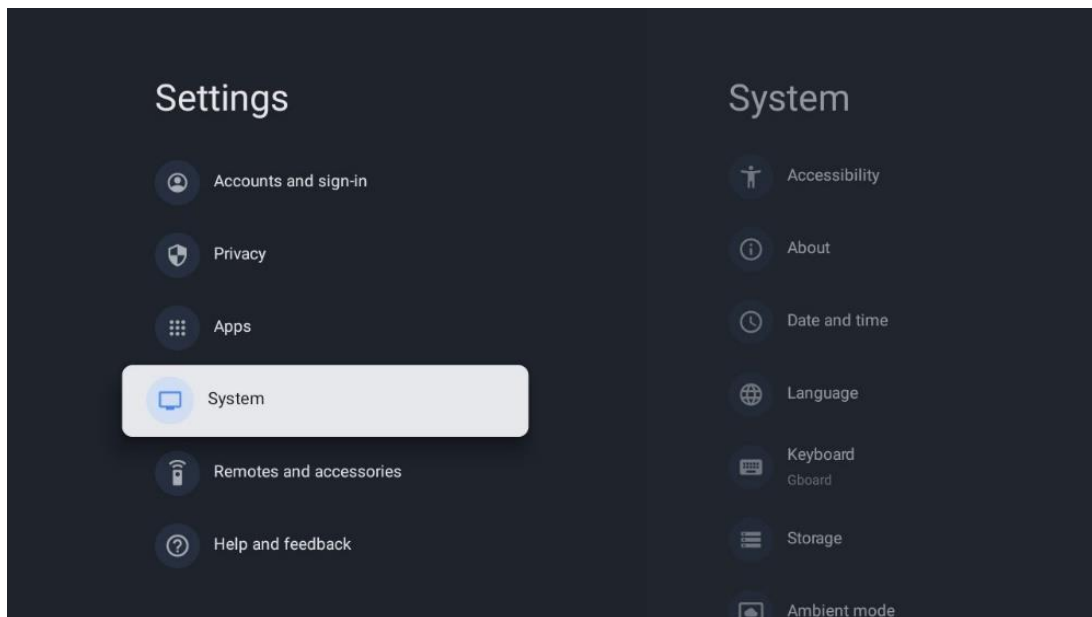

10.8.1 Tilgængelighed

- **Billedtekster:** Slå billedtekster til og fra, juster deres sprog og tekststørrelse, og vælg en billedtekststil.
- **Tekst med høj kontrast:** Aktiver eller deaktiver tekst med høj kontrast.
- **Tekst til tale:** Aktivér eller deaktiver Googles tekst til tale-funktion. Denne funktion indtaler automatisk den tekst, der vises på skærmen. Det er en nyttig funktion for folk med synsproblemer. I dette menupunkt kan du justere indstillingerne for tekst til tale, f.eks. talehastighed og standardsprog.
- **Genvej til tilgængelighed:** Aktiver eller deaktiver.
- **Tal tilbage:** Aktiver eller deaktiver talk back, og tilpas det.
- **Skift adgang:** Aktivér eller deaktiver switchadgang og tilpas den.

10.8.2 Omkring

Her kan du finde hardware- og softwareoplysninger om dit tv samt Android OS og Netflix ESN-versionen.

- **Systemopdatering:** Vælg dette menupunkt, og tryk på **OK** på fjernbetjeningen for at tjekke, om der findes en softwareopdatering til dit tv.
- **Enhedsnavn:** Vælg dette menupunkt, og tryk på **OK** på fjernbetjeningen for at ændre navnet eller tildele et tilpasset navn til dit tv. Dette er vigtigt, fordi dit tv skal identificeres korrekt i dit netværk, eller når du bruger Chromecast-funktionen.
- **Nulstil:** Vælg dette menupunkt for at nulstille tv'et til fabriksindstillingerne og geninstallere tv'et.
- **Status:** I denne menu finder du hardwareoplysninger om dit tv, f.eks. IP-adresse, MAC-adresse, Bluetooth-adresse, serienummer og opetid.
- **Juridiske oplysninger:** I denne menu finder du de juridiske oplysninger om dit tv.
- **Model:** Viser dig modellen på dit tv.

- **Android TV OS-version:** Viser dig, hvilken OS-version der er installeret på dit tv.
- **Android TV OS-sikkerhedsopdateringsniveau:** Viser datoen for den sikkerhedsopdatering, der er installeret på dit tv.

10.8.3 Dato og tid

Indstil dato og klokkeslæt på dit tv. Du kan få disse data til at blive opdateret automatisk via netværk eller via udsendelser. Indstil dem i henhold til dine omgivelser og præferencer.

Deaktiver indstillingen Automatisk dato og klokkeslæt, hvis du vil ændre dato eller klokkeslæt manuelt. Indstil derefter dato, klokkeslæt, tidszone og timeformat.

10.8.4 Sprog

Indstil menusproget på dit tv.

10.8.5 Tastatur

Vælg din virtuelle tastaturtype, og administrer tastaturindstillingerne.

10.8.6 Opbevaring

Den samlede lagerpladsstatus for tv'et og de tilsluttede enheder, hvis de er tilgængelige, vises her. Hvis du vil se detaljerede oplysninger om brug, skal du fremhæve Intern lagerpartition eller Tilsluttet eksternt lagerenhed og trykke på **OK**. Der vises også muligheder for at skubbe de tilsluttede lagringsenheder ud og formatere dem.

10.8.7 Omgivelsestilstand

Omgivelsestilstand på et tv er en funktion, der omdanner tv-skærmen til en digital fotoramme eller en virtuel kunstskaerm, når den ikke er i brug. Du kan starte denne tilstand manuelt i dette menupunkt.

- **Kanaler:** Vælg den kilde til fotos eller billeder, der skal vises i omgivelsestilstand.
- **Flere indstillinger:**
 - Vis vejret i C eller F. Du kan vælge at vise begge gradsystemer eller slet ikke vise grader.
 - Vis eller skjul tiden.
 - Juster indstillingerne for personlige fotos og Google Fotos.
 - Portræt af Google Fotos.
 - Personlig fotokuratering.
 - Juster diasshowets hastighed.

10.8.8 Kraft og energi

- **Opførsel ved opstart:** Vælg, om du vil se Google TV-startskærmen eller den sidst anvendte inputkilde, når dit tv er tændt.

- **Energibesparende:** Juster tiden for inaktivitet, hvorefter tv'et slukker automatisk.

10.8.9 Besætning

Når du kører Chromecast-funktionen fra den mobile enhed, der er i samme netværk som dit tv, genkendes dit tv som en Google Cast-enhed og gør det muligt for Google Assistant og andre tjenester at vække dit tv og reagere på tilsluttede Chromecast-enheder. Det vil være muligt at streame indhold eller lokalt multimedieindhold fra dine mobile enheder til dit tv.

Vælg din præference for Chromecast-tilgængelighed. Du har tre indstillingsmuligheder:

- **Altid:** Dit tv vil altid være synligt for andre enheder, der understøtter denne funktion (selv hvis det er i standbytilstand, og skærmen er slukket).
- **Mens du caster:** Dit tv vil kun være synligt, når du bruger Chromecast-funktionen.
- **Aldrig:** Dit tv vil ikke være synligt for andre enheder.

10.8.10 Google

Tjek, om der er tilgængelige systemserviceopdateringer.

10.8.11 Systemets lyde

Aktivér eller deaktivér systemets lyde.

10.8.12 Fjernsyn

- **Sleep-timer:** Indstil et tidspunkt, hvorefter tv'et skal slukke automatisk.
- **Idle TV Standby:** Indstil en tid, efter hvilken tv'et skal slukke automatisk, når det er inaktivt.
- **Indstilling af Exit Timer:** Indstil en tid, hvorefter tv'et automatisk skal gå til startskærmen eller TV/HDMI-tilstand, når det er inaktivt.
- **Indstillinger:**
 - **Lås:** Indstil indstillinger for forældrekontrol som f.eks: Aktiveret/deaktiveret, blokering af inputkilder, kanaler, der skal blokeres, vurderinger og ændring af PIN-koden.
 - **Kraft:**
 - **Vågn op på netværk:** Aktiveret/Deaktiveret.
 - **WoW:** Slå Wake on WLAN-funktionen til eller fra. Med denne funktion kan du tænde eller vække dit tv via et trådløst netværk.
 - **WoL:** Slå Wake on LAN-funktionen til eller fra. Med denne funktion kan du tænde eller vække dit tv via netværket.
 - **Vågn op ved Chromecast:** Aktiveret/Deaktiveret. Tv'et tændes eller slukkes ved at starte eller stoppe Chromecast-streaming af multimedieindhold fra den tilsluttede mobile enhed.

- **Netværksstandby:** I netværksstandbytilstand kan tv'ets standbytilstand styres via særlige apps eller andre netværkstjenester. Aktivering af denne funktion medfører et større strømforbrug.
 - **USB ADB:** Aktiver eller deaktiver USB-fejlsøgningstilstand.
- **Softwareopdatering:** Softwareopdateringen af tv'et udføres automatisk af Google over the Air. Du må ikke ændre dette menupunkt.
- **Vilkår og betingelser:** Se vilkår og betingelser.
- **Miljø:** Vælg mellem hjemme- eller butikstilstand.
- **RCU Firmware update:** Softwareopdateringen af fjernbetjeningen udføres automatisk af Google over the Air. Du må ikke ændre dette menupunkt.

10.8.13 Systemets driftstid

Hele tv'ets driftstid vises.

10.8.14 Genstart

Genstart dit tv.

10.9 Fjernbetjening og tilbehør

Tilslut dine Bluetooth-enheder som f.eks. en soundbar, hovedtelefoner, Bluetooth-højttalere, mus og tastatur eller en spilcontroller til dit tv.

- Indstil den enhed, du vil tilslutte, til parringstilstand.
- Vælg Pair accessory Menu, og tryk på OK-knappen på fjernbetjeningen for at starte søgningen efter Bluetooth-enheder i parringstilstand.
- De tilgængelige enheder genkendes og vises på en liste.
- Vælg den ønskede enhed på listen, og tryk på **OK for** at starte parringsprocessen med tv'et.
- Når parringsprocessen er afsluttet, vil Bluetooth-forbundne enheder blive vist under tilbehør.

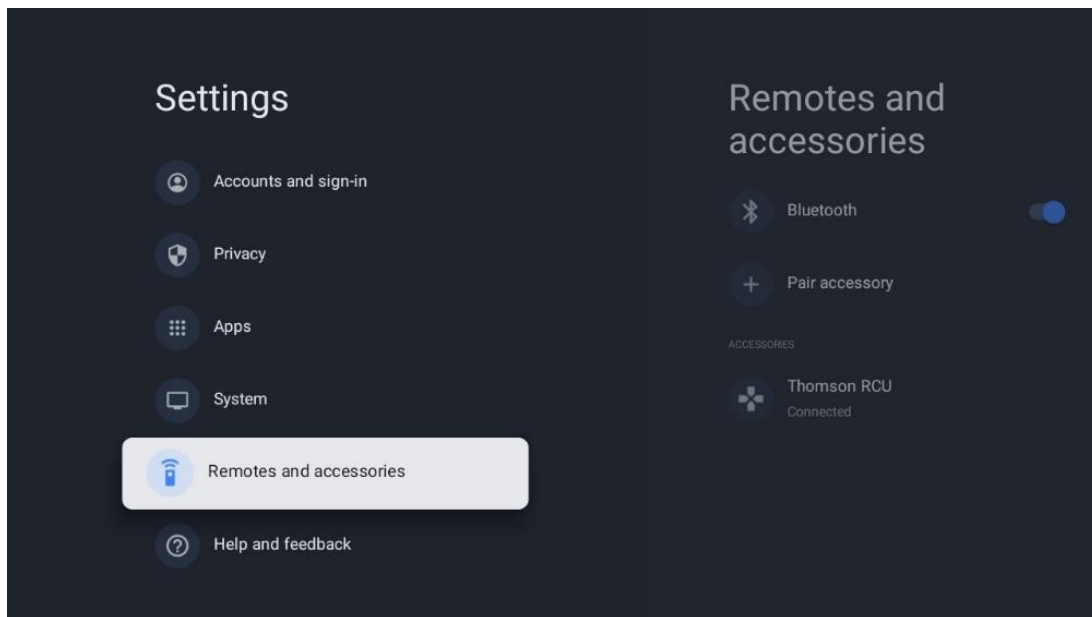

10.10 Hjælp og feedback

Har du spørgsmål eller ønsker du at give feedback om Google TV? Besøg [Google TV-hjælp](https://g.co/tv/help) på g.co/tv/help.

11 Direkte tv

Vælg applikationen Live TV på startskærmen, og tryk på **OK for** at starte den.

Når du starter Live TV for første gang efter at have installeret tv'et, bliver du guidet gennem flere dialogskærme. Disse skærme informerer dig om, at du kan se live-tv-kanaler via streamingapplikationer ud over at bruge den tv-tuner, der er installeret på dit tv.

Du vil også blive bedt om at oprette en firecifret PIN-kode. Denne PIN-kode er nødvendig for at konfigurere indstillingerne i menuen Forældrekontrol. Derudover skal du bruge den samme pincode for at se tv-programmer, der er beskyttet af Forældrekontrol, hvis denne mulighed er aktiveret, eller når du scanner efter kanaler igen.

Tryk på **OK** i live-tv-tilstand for at få vist menuindstillingerne.

11.1 Menuen Kanaler

11.1.1 Programguide

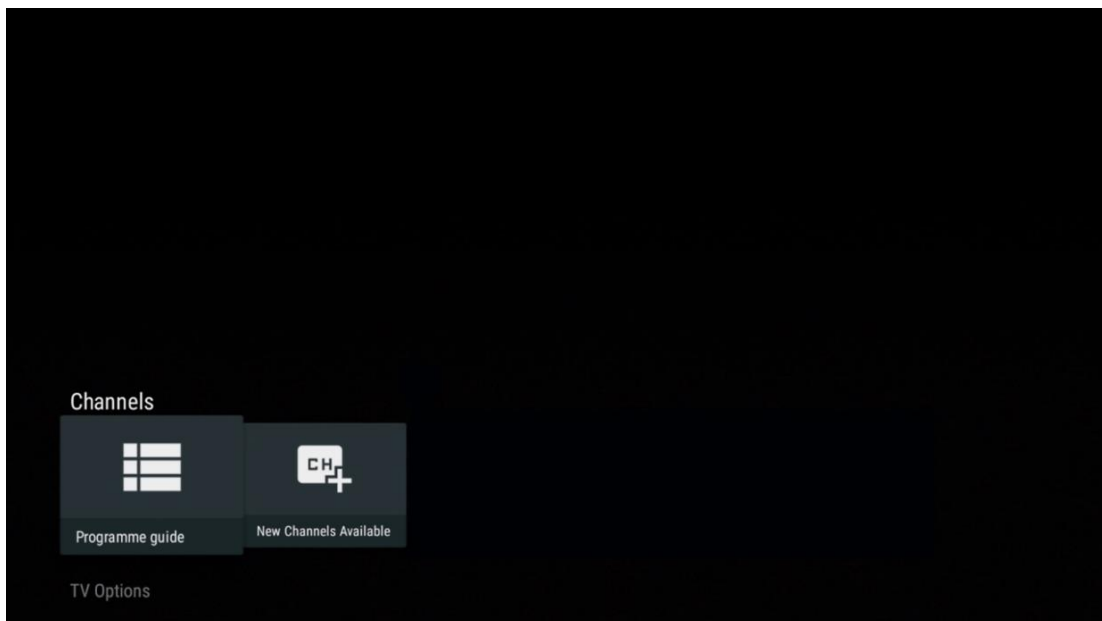

Oplev bekvemmeligheden ved den elektroniske programguide (EPG) på dit tv, så du nemt kan gennemse de kanaler, der i øjeblikket er tilgængelige på din kanalliste. Bemærk, at tilgængeligheden af denne funktion afhænger af programmet.

For at få adgang til den elektroniske programguide i live-tv-tilstand skal du blot vælge det tilsvarende menupunkt eller trykke på EPG-knappen på din fjernbetjening. For at vende tilbage til live-tv skal du trykke på knappen **Tilbage på** fjernbetjeningen.

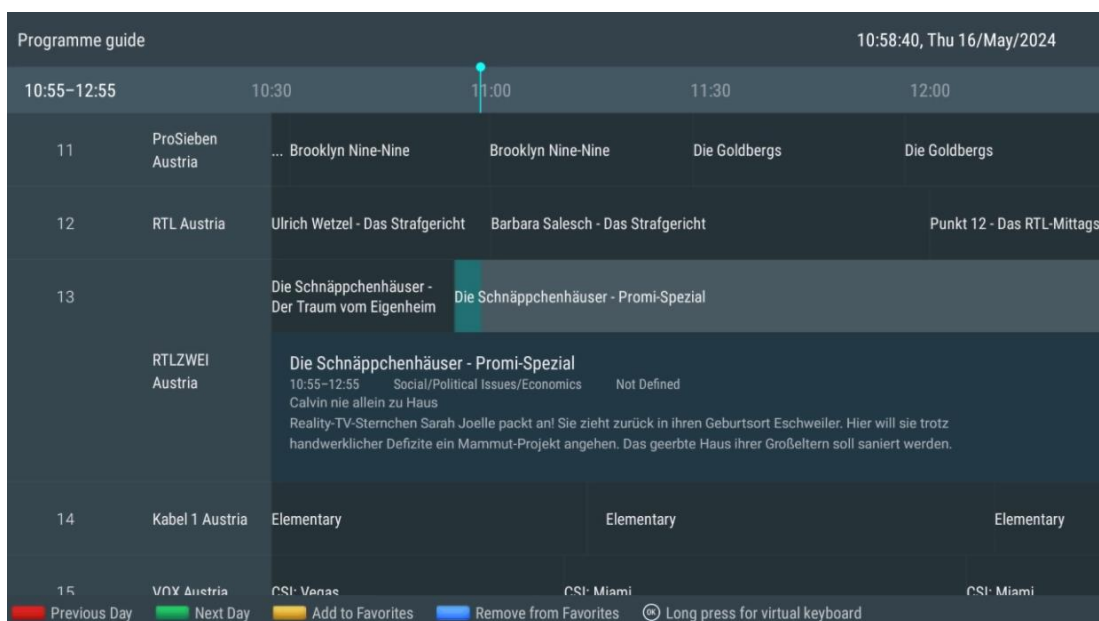

Vælg en aktuell eller kommende udsendelse, og tryk på **OK for** at læse indholdsbeskrivelsen (hvis den er tilgængelig for det valgte program).

I højre side af skærmen kan du se valgboxene Vis eller Påmindelse.

- **Visning:** Vælg dette felt, og tryk på **OK for** at se det aktuelle program.
- **Påmindelse:** Vælg denne boks for at indstille en påmindelse om at se dette program. Denne påmindelse vil blive vist på tv-skærmen, før det valgte program starter.

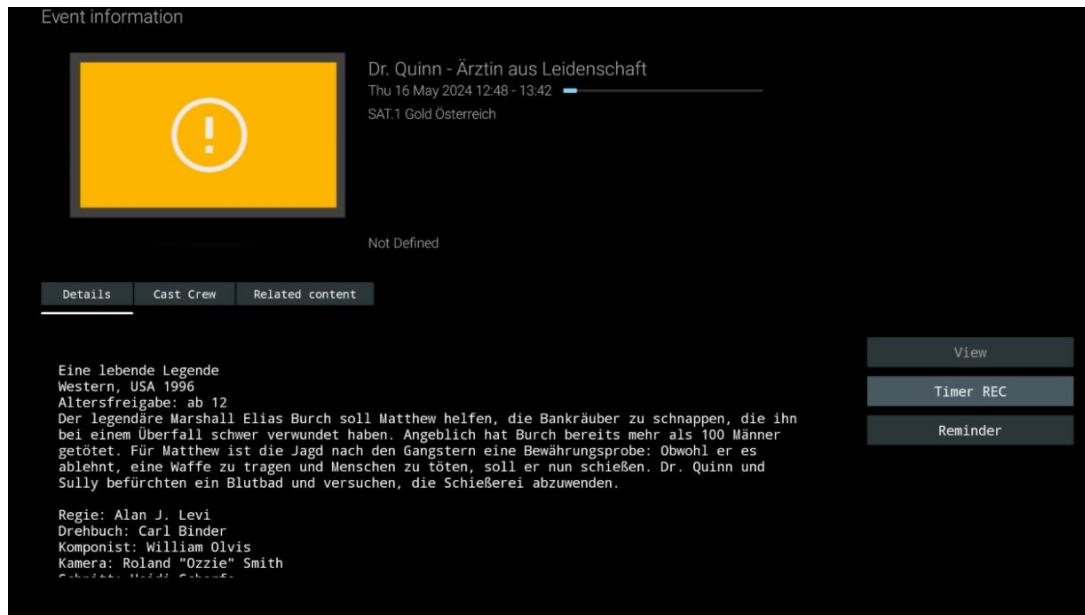

11.1.2 Nye kanaler tilgængelige

Vælg en af Live TV-udsendelseskilderne eller en af Live TV-applikationerne for at starte eller afslutte installationen.

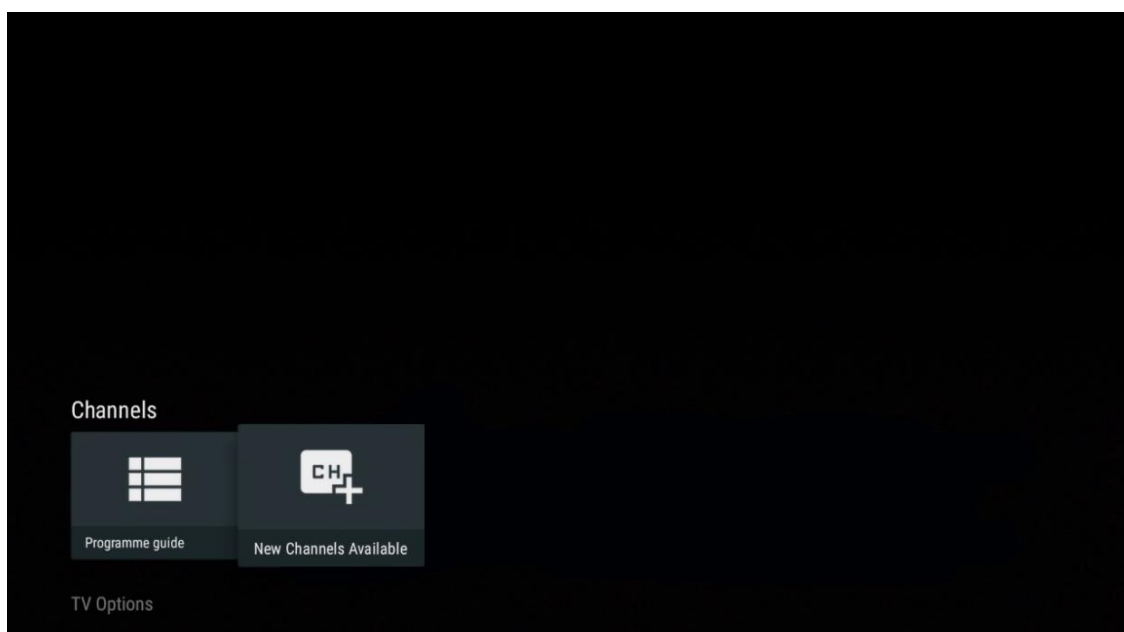

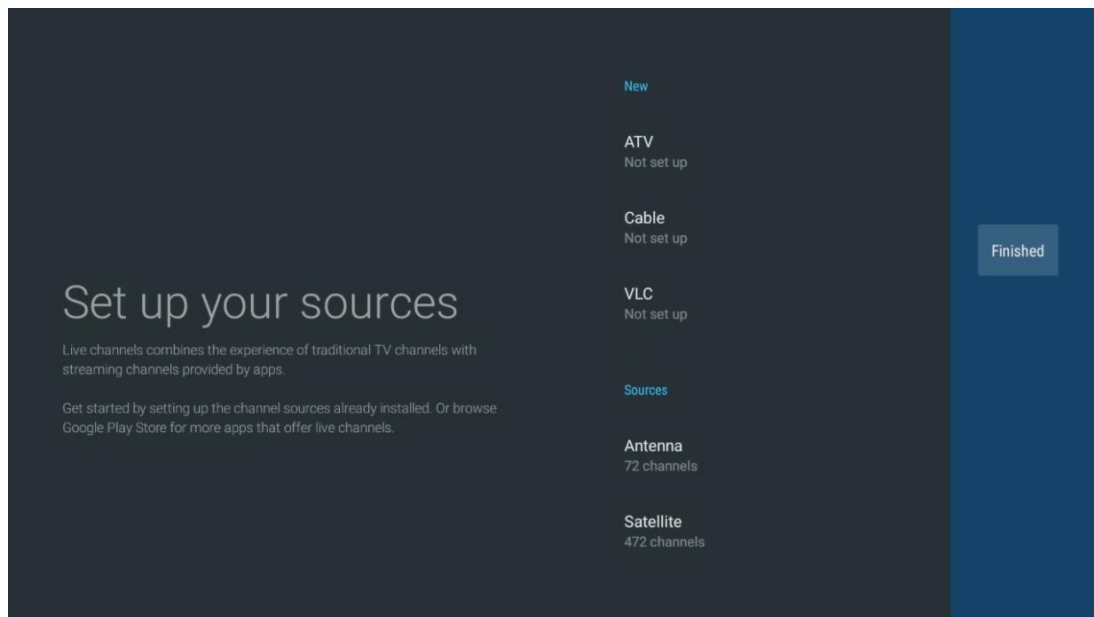

11.2 TV-muligheder

Hvis du vil se tv-indstillingerne, skal du trykke på **OK** i live-tv-tilstand og bruge retningsknapperne til at rulle til menuen TV-indstillinger.

11.2.1 Sprog for undertekster

Se de tilgængelige undertekstindstillinger for det aktuelle tv-program. Vælg din foretrukne indstilling, og bekræft dit valg **med** OK-knappen.

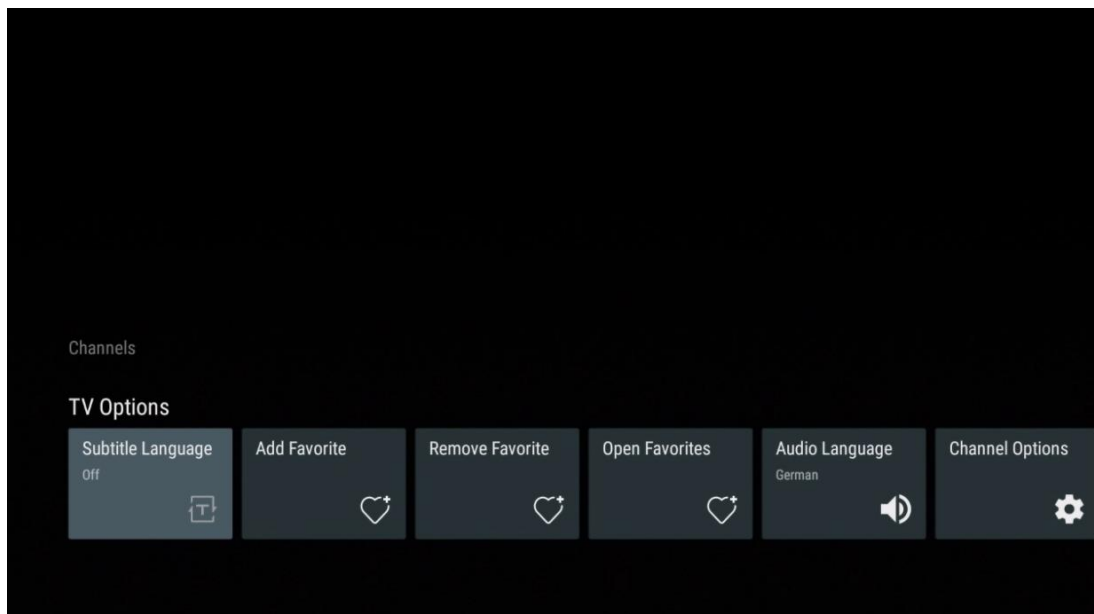

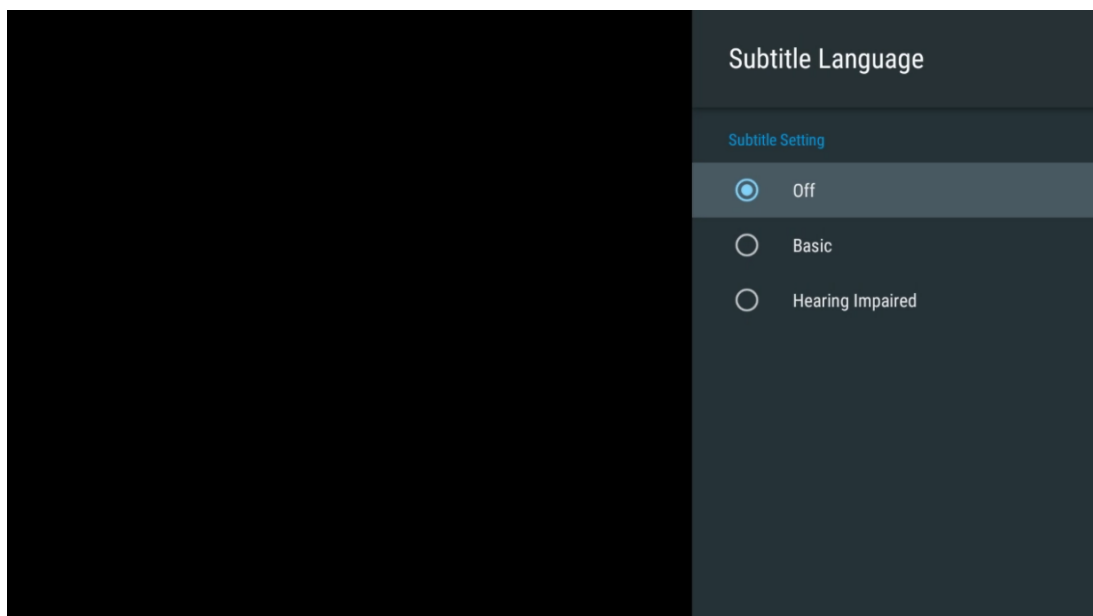

11.2.2 Tilføj favorit

Opret favoritlister, og tilføj dine foretrukne kanaler til dem.

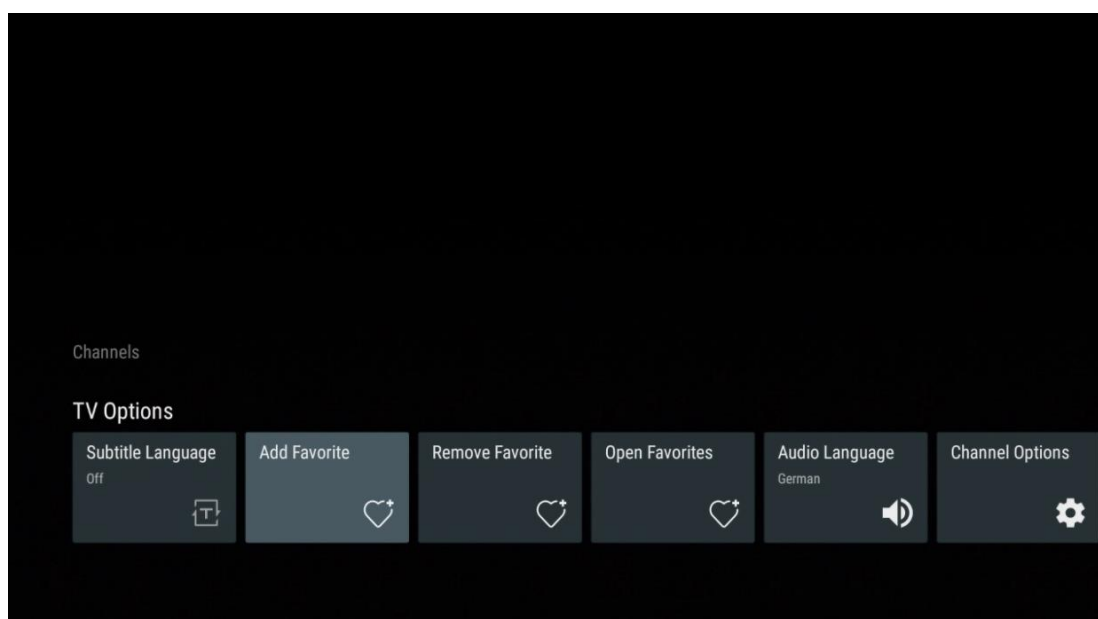

Bemærk: Du har kun fire favoritlister til rådighed. Vælg en af listerne, og tryk på OK-knappen for at føje den aktuelle kanal til den valgte favoritliste.



I live-tv-tilstand skal du trykke på venstre retningsknop for at få vist tv-kanallister, udsendelseskilder og favoritlister. Vælg eventuelt ATV, Kabel, Antenne eller Satellit for at få vist tilgængelige lagrede tv-kanaler. På den generelle liste vil favoritkanaler være markeret med et hjertesymbol.

Hvis du kun vil vise de kanaler, der er tilføjet til en af dine favoritlister, skal du vælge en, du allerede har oprettet.

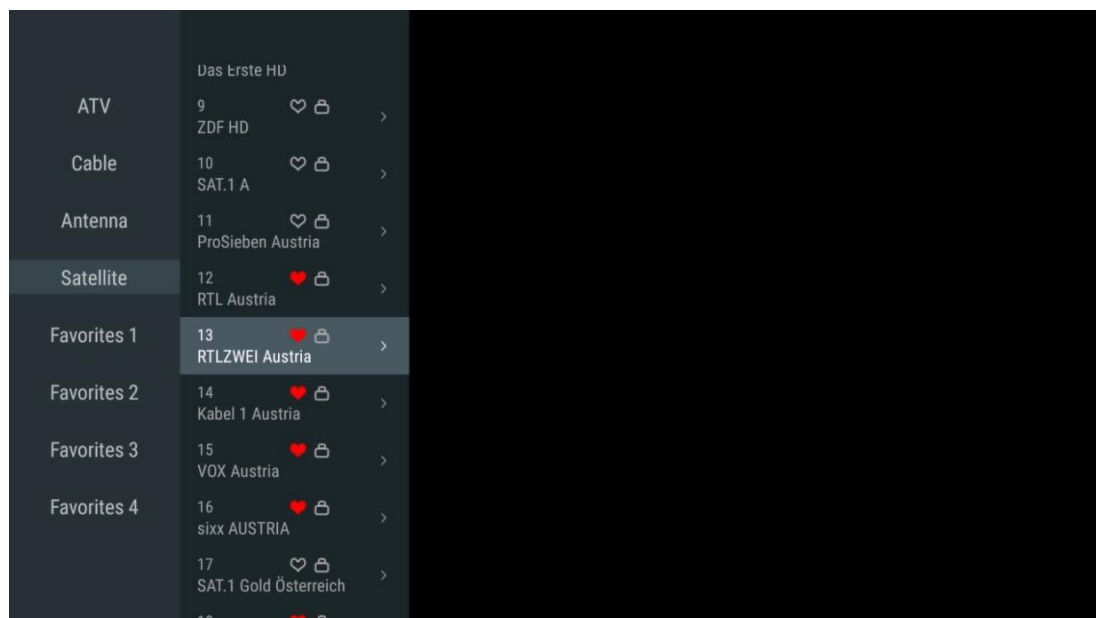

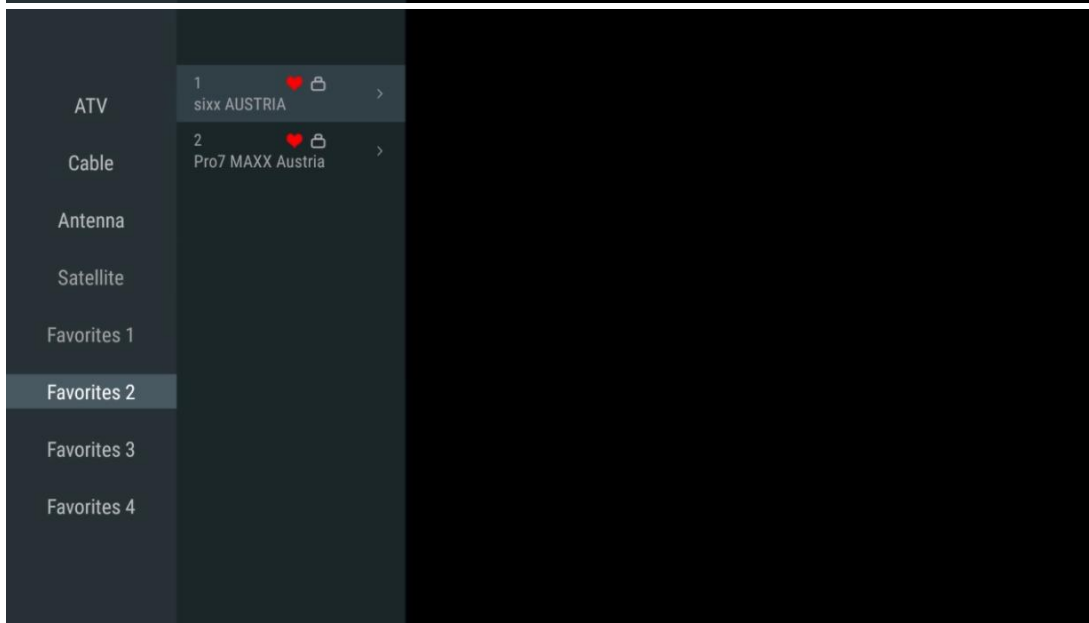
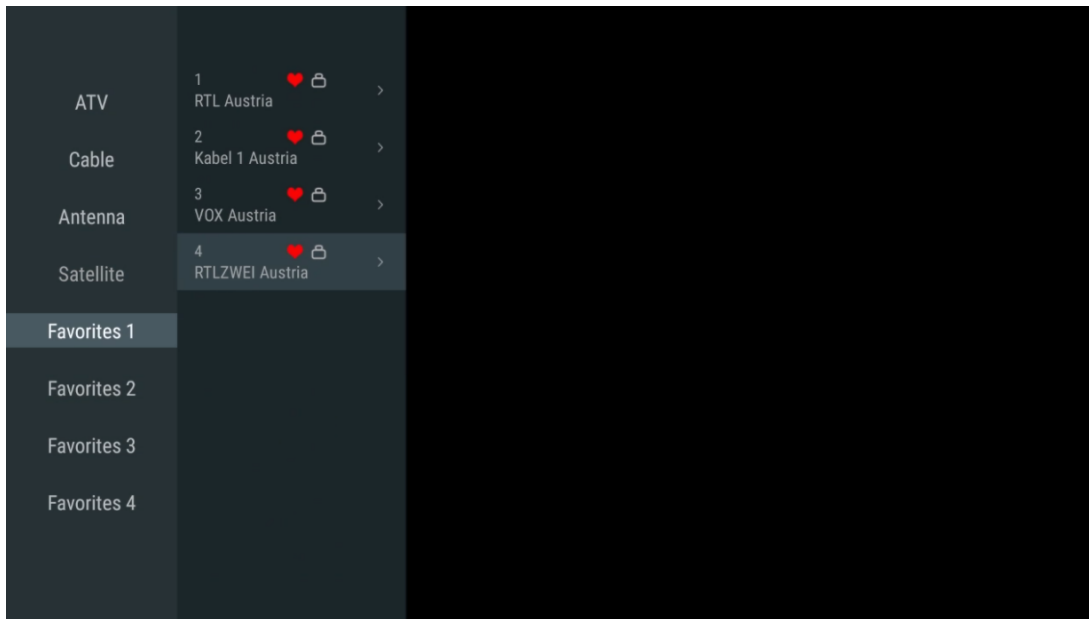

11.2.3 Fjern favorit

Fjern den aktuelle tv-kanal fra en eller alle dine favoritlister

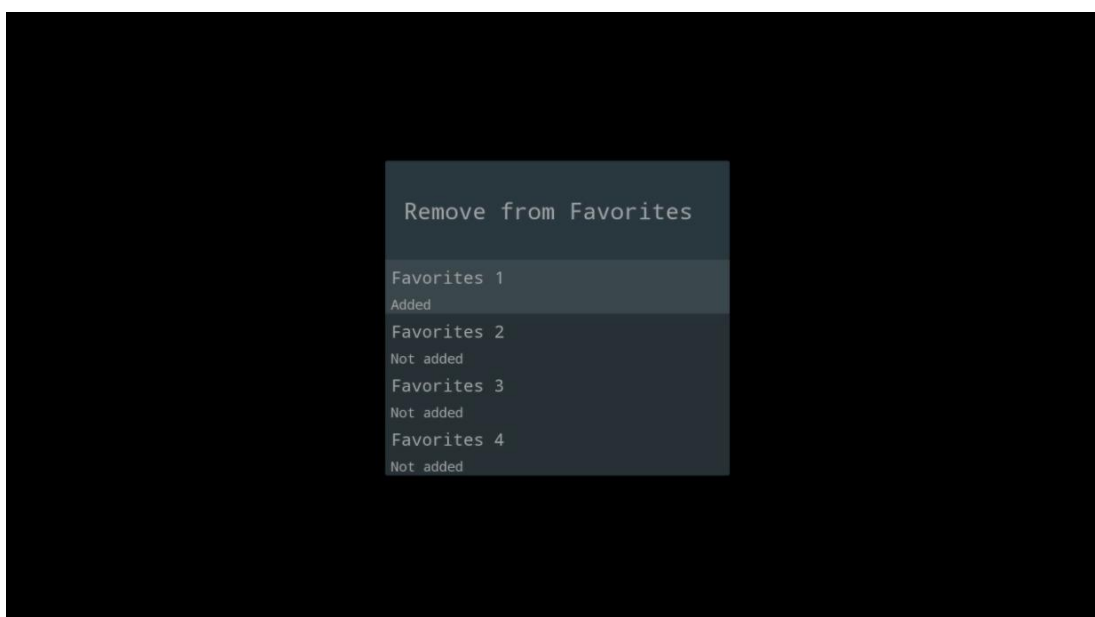
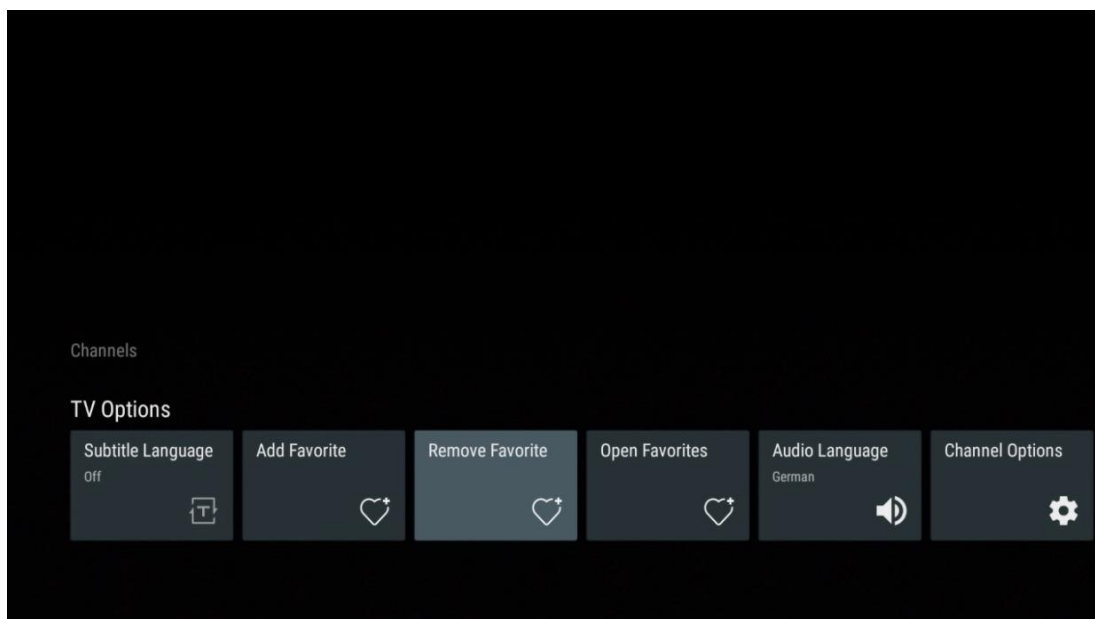

11.2.4 Åbn favoritter

Vis de oprettede favoritlister.

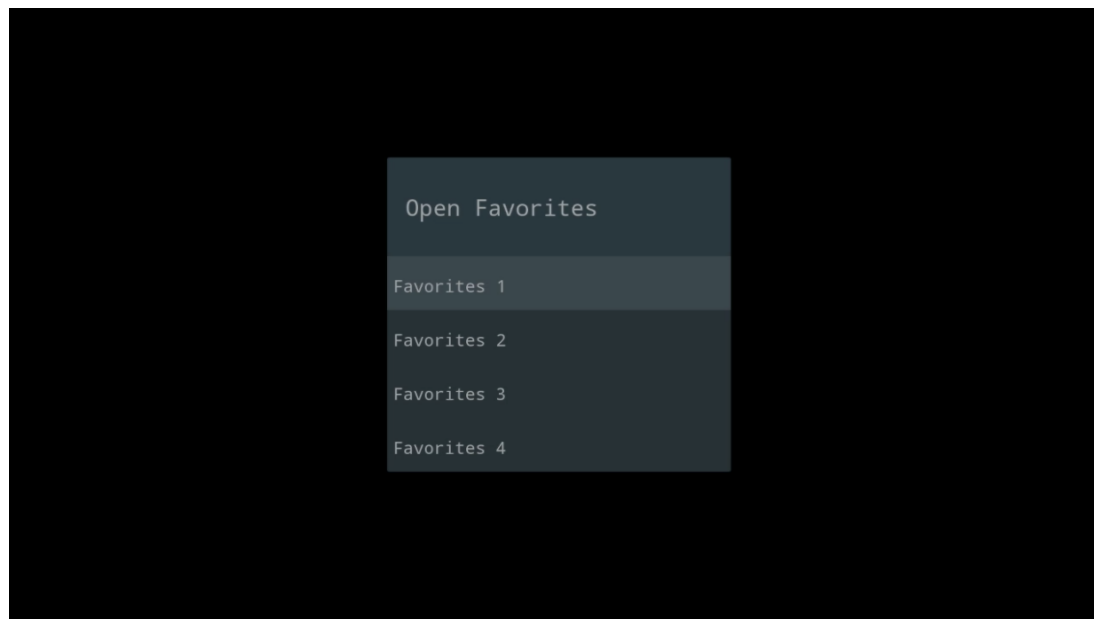
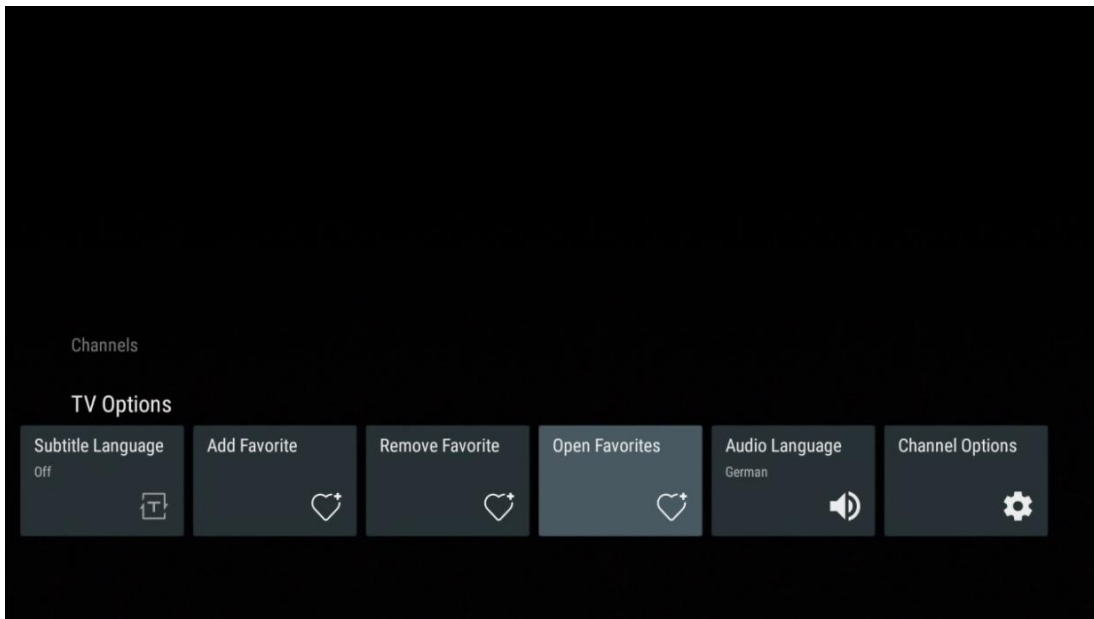

11.2.5 Lydsprog

Nogle tv-kanaler tilbyder flere lydsprog. Vælg dit foretrukne lydsprog i denne menu.

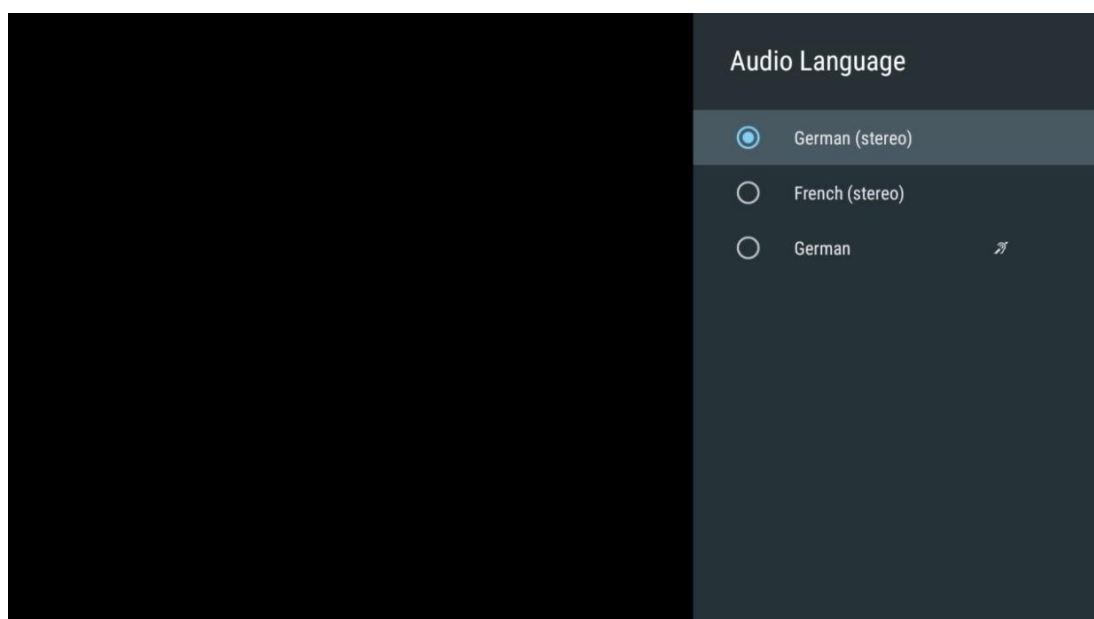
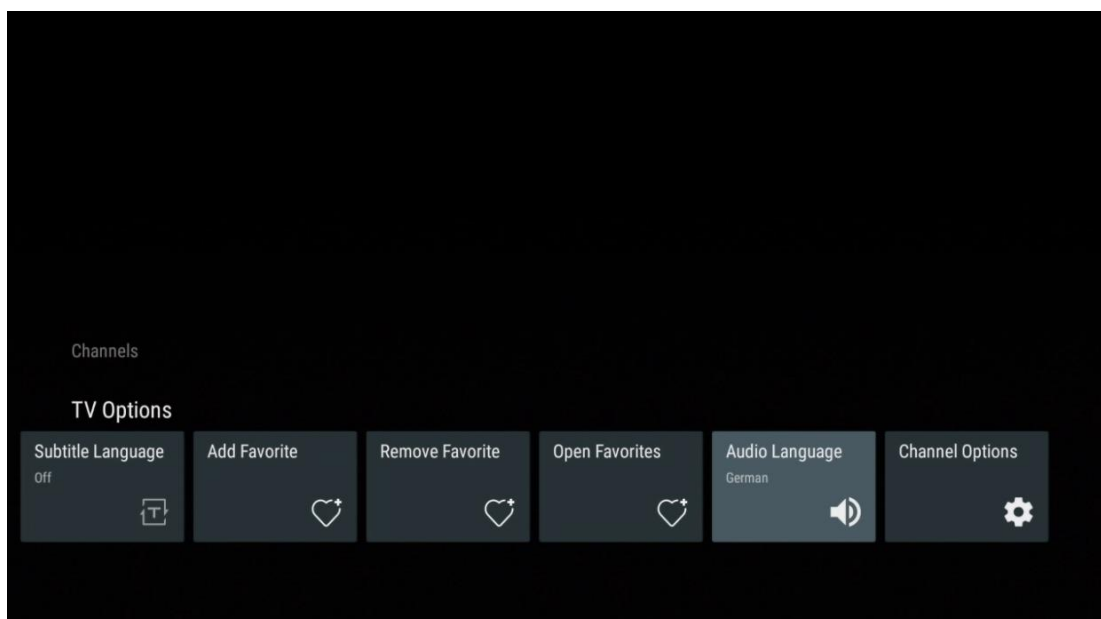

11.2.6 Kanalindstillinger

11.2.6.1 Tilpas kanallisten

Vælg kanaler fra listen, som du ikke vil have vist på kanallisten. Brug den højre retningsknap på fjernbetjeningen til dette.

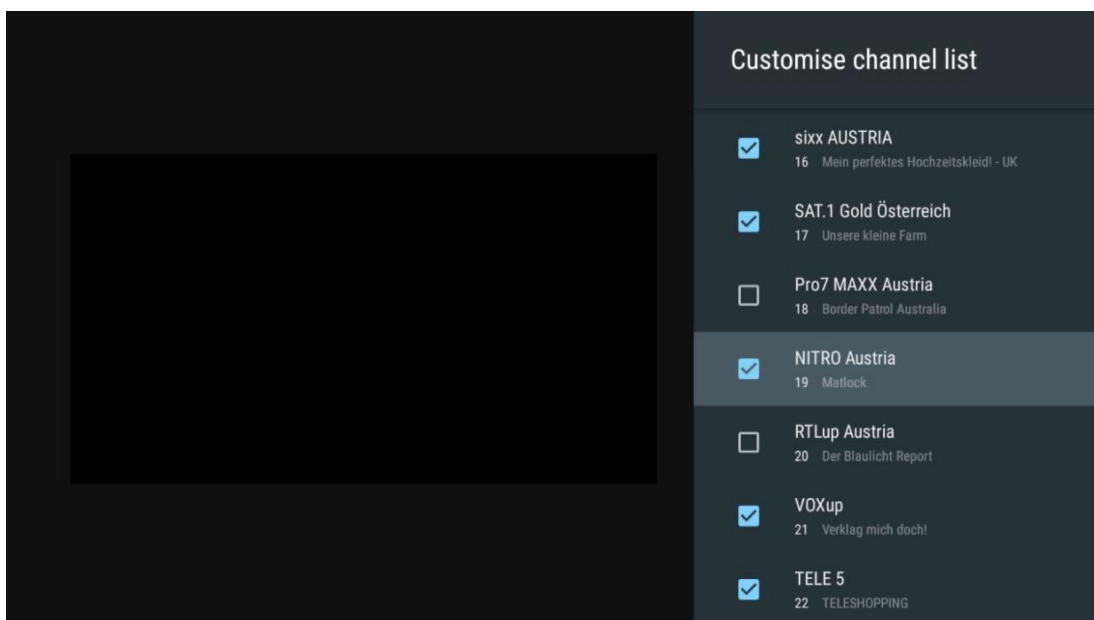
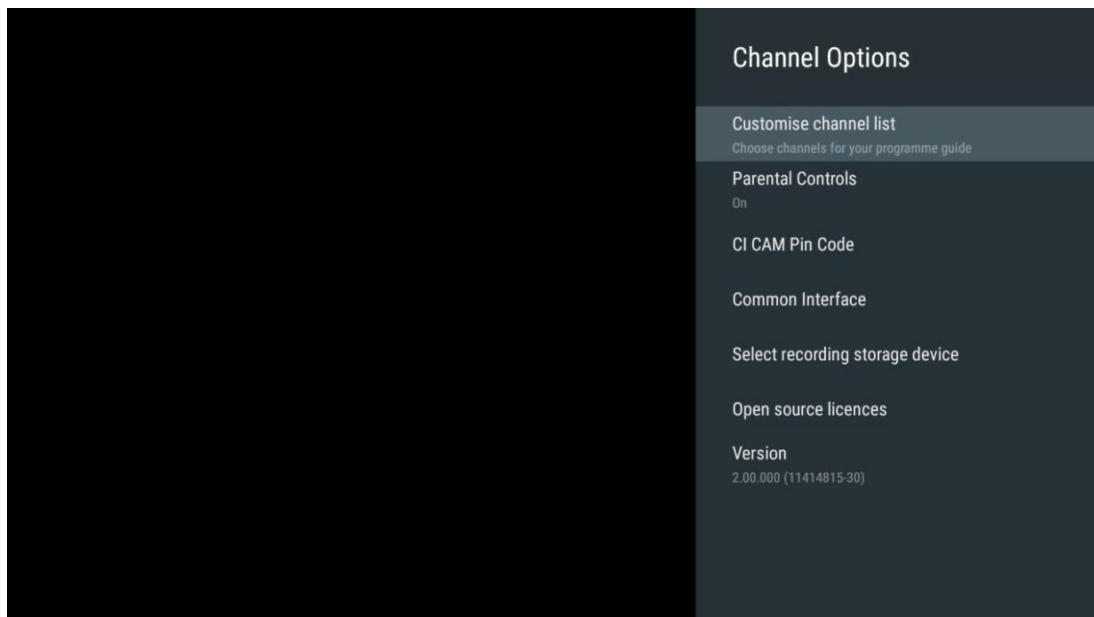

11.2.6.2 Forældrekontrol

Indstil forskellige muligheder for forældrekontrol. For at få adgang til dem skal du indtaste den PIN-kode, du indstiller, når du åbner Live TV-appen for første gang.

- **Aktiveret / deaktiveret:** Aktivér eller deaktivér forældrekontrollfunktionen.
- **Kilde-lås:** Lås tv-udsendelseskilder eller eksterne indgangskilder.
- **Blokerede kanaler:** Bloker visse tv-udsendte kanaler.
- **Vurderinger:** Definer og indstil forskellige ratinggrænser.
- **Skift PIN-kode:** Administrer din PIN-kode.

11.2.6.3 CI CAM Pin-kode

Aktiver eller deaktiver funktionen til indtastning af CI CAM-pinkode, hvis den er tilgængelig eller påkrævet for det tilsluttede CI CAM-modul.

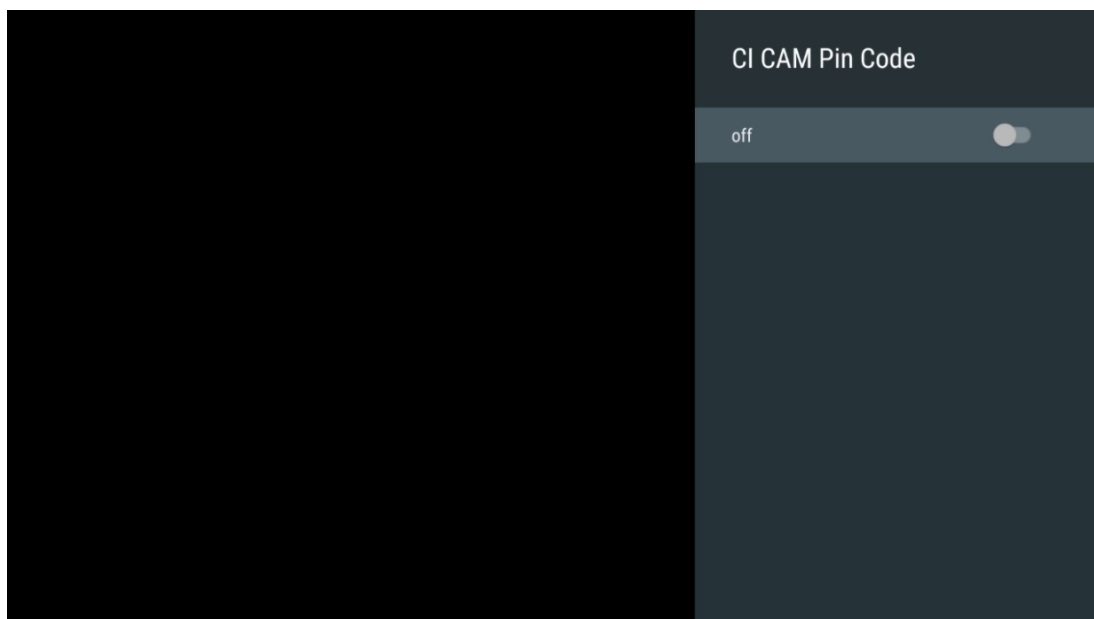

11.2.6.4 Fælles grænseflade

Åbn det tilsluttede CI-moduls menu ved at trykke på OK-knappen.

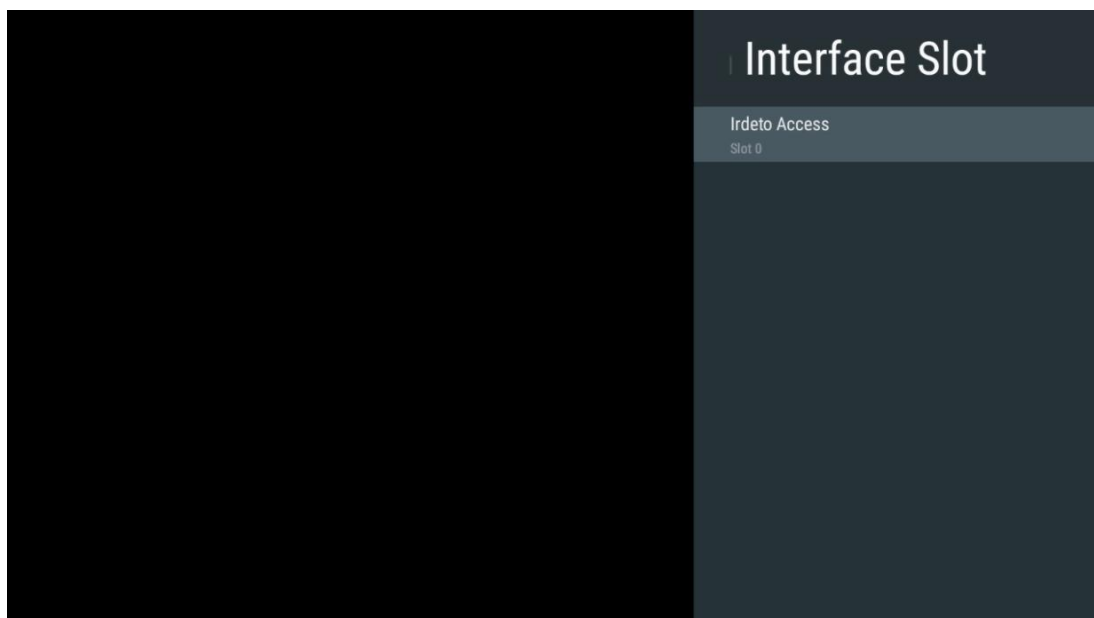

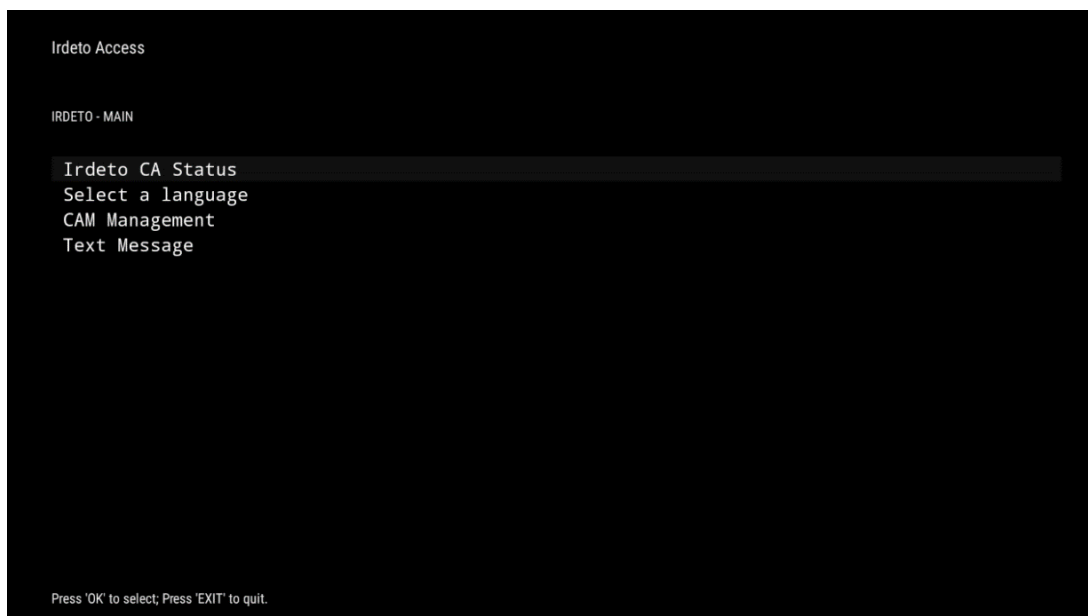

11.2.6.5 Open source-licenser

Se oplysninger om open source-licenser.

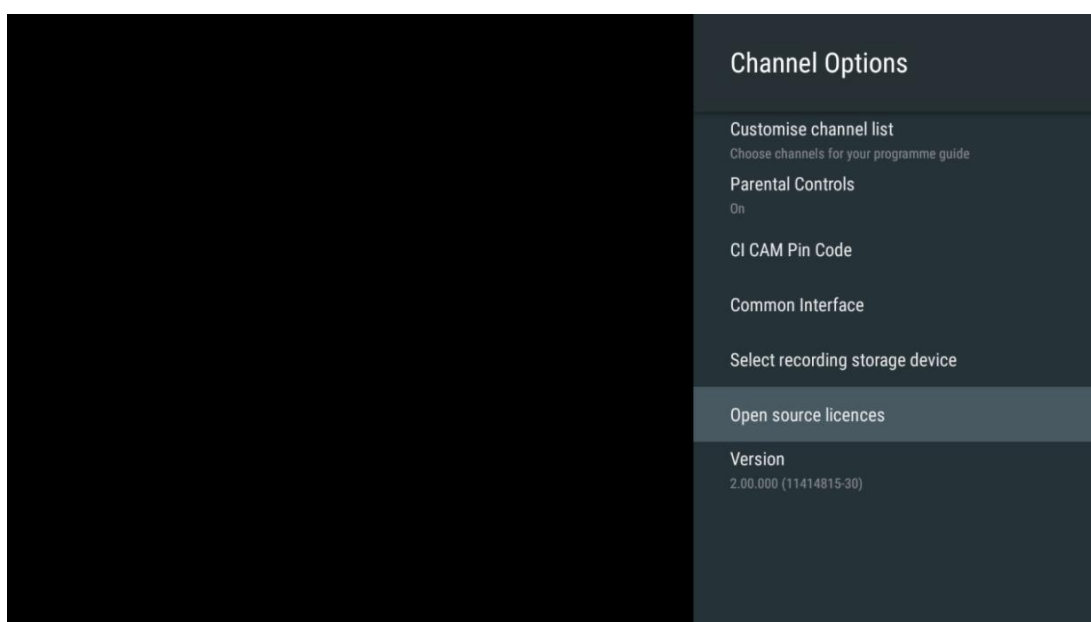

11.2.6.6 Version

Se softwareversionen af tv-enheden.

12 App til multimedieafspiller

Hvis du vil afspille multimedieindhold som f.eks. film, musik eller fotos fra eksterne lagerenheder, der er tilsluttet USB-porten, skal du starte multimedieafspiller-appen fra din startskærm.

Bemærk: Tilsluttede USB-lagerenheder, såsom HDD/SDD eller USB-sticks, skal være formateret i **FAT32 eller NTFS**. Enheder, der er formateret i exFAT, understøttes ikke.

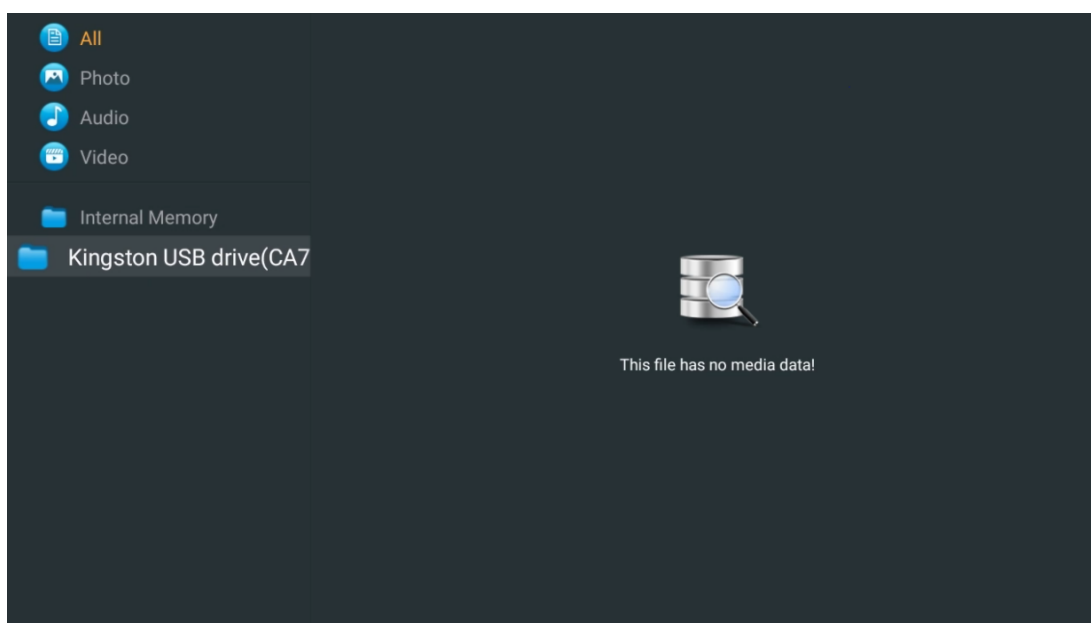

Vælg din USB-lagerenhed på skærmen, og tryk på OK-knappen. Det gemte multimedieindhold vises. Vælg det ønskede indhold, og tryk på **OK for** at vise det.

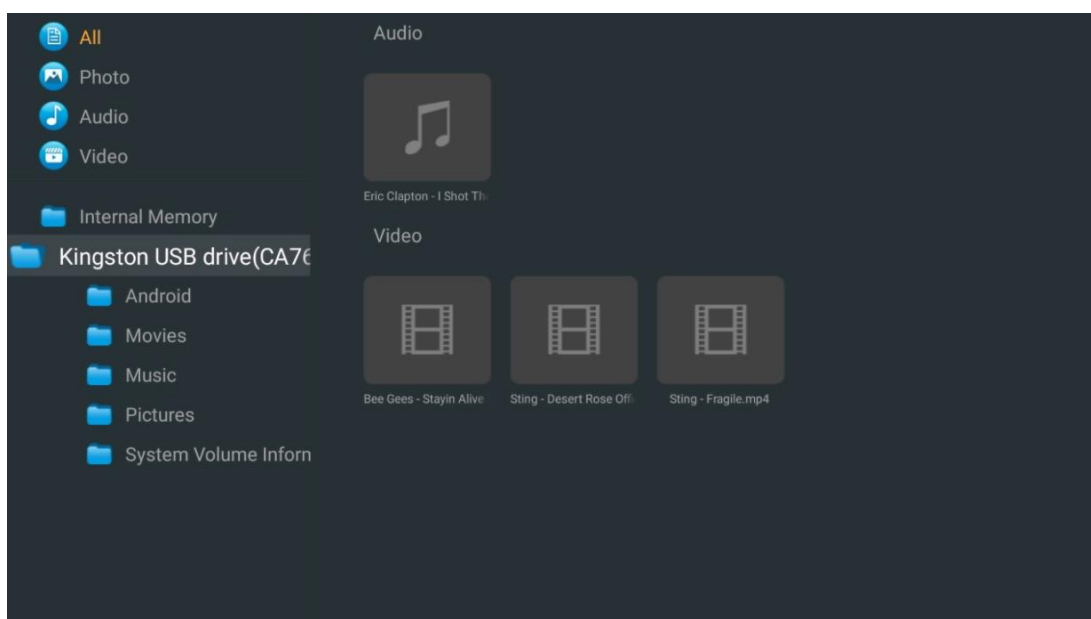

13 Fejlfinding

Ingen strøm	Tjek, om tv'ets netledning er i eller ej. Hvis der stadig ikke er strøm, skal du tage ud og sætte det i igen efter 60 sekunder. Tænd for strømmen igen.
Intet billede	Tjek, om antennekablet bagpå er tilsluttet korrekt. Se andre kanaler for at se, om problemet stadig opstår.
Video vises uden lyd	Prøv at øge lydstyrken. Tjek, om tv'ets lyd er slået fra eller ej.
Fjernbetjeningen virker ikke	Sørg for, at plastikposen, der fulgte med fjernbetjeningen, er fjernet. Prøv at bruge fjernbetjeningen i en kortere afstand fra tv'et. Kontroller, om batterierne er placeret korrekt, eller prøv at bruge nye batterier i fjernbetjeningen. Tv'et går i standbytilstand, hvis det ikke modtager noget svar inden for et par minutter.
Problemerne er uløste	Tag strømkablet ud, og vent i 30 sekunder, og sæt derefter strømkablet i stikkontakten igen. Hvis problemerne stadig er der, skal du ikke forsøge at reparere tv'et selv. Kontakt venligst servicecentret.
Dolby Atmos fungerer ikke med tilsluttede streamingenheder	<ol style="list-style-type: none"> 1. Tilslut streaming-enheden <ul style="list-style-type: none"> ○ Sæt din streamingenhed i en af HDMI-portene på dit Thomson TV. 2. Sørg for korrekt tilslutning til AV-receiver/forstærker <ul style="list-style-type: none"> ○ Bekræft, at din AV-receiver/forstærker understøtter Dolby Atmos. ○ Tilslut dit Thomson TV ved hjælp af HDMI eARC-porten til HDMI In-porten på din AV-receiver/-forstærker. 3. Bekræft tilgængeligheden af Dolby Atmos <ul style="list-style-type: none"> ○ Når du afspiller en video, skal du tjekke videobeskrivelsen for muligheder for lydafspilning. ○ Dolby Atmos vil blive vist som en mulighed, hvis forbindelserne er korrekt opsat, og AV-receiveren/forstærkeren understøtter det.

14 Tekniske specifikationer

Thomson Google TV UHD sidefodder

	43UG4S14	50UG4S14	55UG4S14	65UG4S14
Driftsspænding	AC 100-240V 50/60Hz	AC 100-240V 50/60Hz	AC 100-240V 50/60Hz	AC 100-240V 50/60Hz
Lydudgangseffekt	2 x 8	2 x 10	2 x 10	2 x 10
Strømforsbrug (W)	90	100	110	200
Strømforsbrug i standby for netværk (W)	0,5	0,5	0,5	0,5
Vægt (kg)	6	8,58	11,48	17,02
TV-dimensioner (med stativ) (mm)	957x172x591	1111x260x692	1226x260x745	1446x290x869
TV-dimensioner LxBxH (uden stativ) (mm)	957x85x556	1111x77x643	1226x78x712	1446x79x834
Skærm	43" / 109 cm	50" / 126 cm	55" / 139 cm	65" / 164 cm
Skærmopløsning	3840 x 2160	3840 x 2160	3840 x 2160	3840 x 2160

Thomson Google TV UHD sidefodder hvid

	43UG4S14W	50UG4S14W	55UG4S14W
Driftsspænding	AC 100-240V 50/60Hz	AC 100-240V 50/60Hz	AC 100-240V 50/60Hz
Lydudgangseffekt	2 x 8	2 x 10	2 x 10
Strømforsbrug (W)	90	100	110
Strømforsbrug i standby for netværk (W)	0,5	0,5	0,5
Vægt (kg)	6	8,58	11,48
TV-dimensioner (med stativ) (mm)	957x172x591	1111x260x692	1226x290x745
TV-dimensioner LxBxH (uden stativ) (mm)	957x85x556	1111x77x643	1226x78x712
Skærm	43" / 109 cm	50" / 126 cm	55" / 139 cm
Skærmopløsning	3840 x 2160	3840 x 2160	3840 x 2160

Thomson Google TV UHD Central Stand

	43UG5C14	50UG5C14	55UG5C14	65UG5C14	75UG5C14
Driftsspænding	AC 100-240V 50/60Hz	AC 100-240V 50/60Hz	AC 100-240V 50/60Hz	AC 100-240V 50/60Hz	AC 100-240V 50/60Hz
Lydudgangseffekt	2 x 8	2 x 10	2 x 10	2 x 10	2 x 10
Strømforsbrug (W)	100	120	140	200	240
Strømforsbrug i standby for netværk (W)	0,5	0,5	0,5	0,5	0,5
Vægt (kg)	10	13	14,7	19,5	24
TV-dimensioner LxBxH (med fod) (mm)	957x281x587	1111x281x676	1226x281x744	1446x281x869	1668x281x990
TV-dimensioner LxBxH (uden fod) (mm)	957x89x556	1111x75x643	1226x78x712	1446x79x834	1668x89x956
Skærm	43" / 109 cm	50" / 126 cm	55" / 139 cm	65" / 164 cm	75" / 189 cm
Skærmopløsning	3840 x 2160	3840 x 2160	3840 x 2160	3840 x 2160	3840 x 2160

Thomson Google TV QLED sidefodder

	43QG4S14	50QG4S14	55QG4S14	65QG4S14	85QG5S14
Driftsspænding	AC 100-240V 50/60Hz	AC 100-240V 50/60Hz	AC 100-240V 50/60Hz	AC 100-240V 50/60Hz	AC 100-240V 50/60Hz
Lydudgangseffekt	2 x 8	2 x 10	2 x 10	2 x 10	2 x 10

Strømforbrug (W)	100	120	140	200	300
Strømforbrug i standby for netværk (W)	0,5	0,5	0,5	0,5	0,5
Vægt (kg)	7,9	10,9	12,6	17,1	29,8
TV-dimensioner LxBxH (med fod) (mm)	957x270x605	1111x270x677	1226x290x745	1446x290x869	1890x360x1115
TV-dimensioner LxBxH (uden fod) (mm)	957x89x556	1111x75x643	1226x78x712	1446x79x834	1890x95x1082
Skærm	43" / 109 cm	50" / 126 cm	55" / 139 cm	65" / 164 cm	85" / 215 cm
Skærmopløsning	3840 x 2160	3840 x 2160	3840 x 2160	3840 x 2160	3840 x 2160

Thomson Google TV QLED Central Stand

	43QG5C14	50QG5C14	55QG5C14	65QG5C14	75QG5C14
Driftsspænding	AC 100-240V 50/60Hz	AC 100-240V 50/60Hz	AC 100-240V 50/60Hz	AC 100-240V 50/60Hz	AC 100-240V 50/60Hz
Lyddugangseffekt	2 x 8	2 x 10	2 x 10	2 x 10	2 x 10
Strømforbrug (W)	100	120	140	200	240
Strømforbrug i standby for netværk (W)	0,5	0,5	0,5	0,5	0,5
Vægt (kg)	10	13	14,7	19,5	23,6
TV-dimensioner LxBxH (med fod) (mm)	957x281x587	1111x281x677	1227x281x744	1446x281x869	1668x281x990
TV-dimensioner LxBxH (uden fod) (mm)	957x89x556	1111x75x643	1226x78x712	1446x79x834	1668x89x956
Skærm	43" / 109 cm	50" / 126 cm	55" / 139 cm	65" / 164 cm	75" / 190 cm
Skærmopløsning	3840 x 2160	3840 x 2160	3840 x 2160	3840 x 2160	3840 x 2160

Thomson Google TV QLED Plus

	43QG6C14	50QG6C14	55QG6C14	65QG6C14
Driftsspænding	AC 100-240V 50/60Hz	AC 100-240V 50/60Hz	AC 100-240V 50/60Hz	AC 100-240V 50/60Hz
Lyddugangseffekt	2 x 8	2 x 10	2 x 10	2 x 10
Strømforbrug (W)	100	120	140	200
Strømforbrug i standby for netværk (W)	0,5	0,5	0,5	0,5
Vægt (kg)	10,8	14	15,8	21,3
TV-dimensioner (med stativ) (mm)	957x281x619	1111x281x712	1226x281x776	1446x281x904
TV-dimensioner (uden stativ) (mm)	957x88x589	1111x75x676	1226x77x745	1446x78x867
Skærm	43" / 109 cm	50" / 126 cm	55" / 139 cm	65" / 164
Skærmopløsning	3840 x 2160	3840 x 2160	3840 x 2160	3840 x 2160

Thomson Google TV QLED Pro

	43QG7C14/ 43QG7C04	50QG7C14/ 50QG7C04	55QG7C14/ 55QG7C04	65QG7C14/ 65QG7C04	75QG7C14
Driftsspænding	AC 100-240V 50/60Hz	AC 100-240V 50/60Hz	AC 100-240V 50/60Hz	AC 100-240V 50/60Hz	AC 100-240V 50/60Hz
Lyddugangseffekt	2 x 8	2 x 10	2 x 10	2 x 10	2 x 10
Strømforbrug (W)	120	140	170	200	240
Strømforbrug i standby for netværk (W)	0,5	0,5	0,5	0,5	0,5
Vægt (kg)	10	13	14,7	19,5	24

TV-dimensioner LxBxH (med fod) (mm)	957x89x556	1111x75x643	1227x78x712	1446x79x834	1668x89x956
TV-dimensioner LxBxH (uden fod) (mm)	957x281x587	1111x281x676	1227x281x744	1446x281x869	1668x281x990
Skærm	43" / 109 cm	50" / 126 cm	55" / 139 cm	65" / 164 cm	75" / 189 cm
Skærmopløsning	3840 x 2160	3840 x 2160	3840 x 2160	3840 x 2160	3840 x 2160

	85QG7S14	100QG7S14
Driftsspænding	AC 100-240V 50/60Hz	AC 100-240V 50/60Hz
Lyddugangseffekt	2 x 12	2 x 12
Strømforbrug (W)	300	500
Strømforbrug i standby for netværk (W)	0,5	0,5
Vægt (kg)	29,8	46,42
TV-dimensioner LxBxH (med fod) (mm)	1890x95x1082	2227x89x1271
TV-dimensioner LxBxH (uden fod) (mm)	1890x360x1115	2227x389x1321
Skærm	85" / 215 cm	100" / 223,5 cm
Skærmopløsning	3840 x 2160	3840 x 2160

14.1 Restriktioner

Kun beregnet til indendørs brug.

14.2 Licenser

Med forbehold for ændringer. Som følge af løbende forskning og udvikling kan tekniske specifikationer, design og udseende af produkter ændres. Google TV er navnet på denne enheds softwareoplevelse og et varemærke tilhørende Google LLC. Google, YouTube, Google Cast og YouTube Music er varemærker tilhørende Google LLC. Google Assistant er ikke tilgængelig på visse sprog og i visse lande. Tilgængeligheden af tjenester varierer efter land og sprog. Netflix er et registreret varemærke tilhørende Netflix, Inc. Medlemskab af Netflix-streaming er påkrævet. Tilgængeligheden af 4K Ultra HD afhænger af din abonnementsplan, internettjeneste, enhedens funktioner og tilgængeligheden af indhold. www.netflix.com/TermsOfUse. Apple TV er et varemærke tilhørende Apple Inc. og registreret i USA og andre lande og regioner. Wi-Fi er et registreret varemærke tilhørende Wi-Fi Alliance®. Udtrykkene HDMI og HDMI High-Definition Multimedia Interface samt HDMI-logoet er varemærker eller registrerede mærker tilhørende HDMI Licensing Administrator, Inc. i USA og andre lande. Dolby, Dolby Vision, Dolby Atmos, Dolby Audio og dobbelt-D-symbolet er varemærker tilhørende Dolby Laboratories Licensing Corporation. Fremstillet under licens fra Dolby Laboratories. Fortrolige upublicerede værker. Copyright © 1992-2025 Dolby Laboratories. Alle andre produkter, tjenester, virksomheder, varemærker, handels- eller produktnavne og logoer, der henvises til heri, tilhører deres respektive ejere. Alle rettigheder forbeholdes. ©2025 StreamView GmbH, Franz-Josefs-Kai 1, 1010 Wien, Østrig. Dette produkt er fremstillet og solgt under ansvar af StreamView GmbH. THOMSON og THOMSON-logoet er varemærker, der anvendes under licens af StreamView GmbH - yderligere oplysninger på www.thomson-brand.com.