

THOMSON

androidtv



POMEMBNO

Pred namestitvijo in uporabo televizorja natančno preberite ta priročnik. Priročnik imejte pri roki za prihodnjo uporabo.

Vsebina

1.	Varnostne informacije	3
1.1.	Oznake na izdelku	3
1.2.	Opozorilo	4
1.3.	Opozorila za namestitev na steno	4
1.4.	Poenostavljena EU izjava o skladnosti	5
1.5.	Aplikacije in delovanje	5
1.6.	Varstvo podatkov	5
2.	Uvod in namestitev nog	5
2.1.	Odstranjevanje iz embalaže in namestitev	5
3.	Gumbi in priključki na televizorju	8
3.1.	TV gumb	8
3.2.	Povezave	9
4.	Daljinski upravljalnik	10
5.	Namestitev televizorja	11
6.	Začetna nastavitve	12
6.1.	Izbira jezika	12
6.2.	Hitra nastavitve televizorja s telefonom Android TV	12
6.3.	Prijava v račun Google	13
6.4.	Pogoji storitve	15
6.5.	Googlove storitve	16
6.6.	Samodejno nameščanje aplikacij	17
6.7.	Seznanjanje daljinskega upravljalnika Bluetooth	19
6.8.	Izbira regije/države	20
6.9.	Izbira načina televizorja (Dom/Trgovina)	22
6.10.	Vgrajeni Chromecast	22
6.11.	Nastavitve televizijskih kanalov	23
7.	Začetni meni	26
8.	Nastavitve	28
9.	Nastavitve vira televizorja	29
10.	Upravljanje kanalov	30
11.	Google Play	31
12.	Odpravljanje težav	32
13.	Tehnične specifikacije	33
13.1.	Omejitev države	34
13.2.	Licence	34



mythomson.com



<https://tv.mythomson.com/en/Support/FAQs/>



<https://tv.mythomson.com/Support/Product-Registration/>

1. Varnostne informacije



V ekstremnih vremenskih razmerah (nevihte, strele) in ob daljši nedejavnosti (odhod na počitnice) odklopite televizor iz električnega omrežja.

Televizor iz električnega omrežja odklopite s pomočjo vtiča, ki mora biti lahko dostopen. Če televizor ni odklopljen iz električnega omrežja, bo naprava še vedno porabljala energijo, čeprav je televizor v stanju pripravljenosti ali izklopljen.

Opomba: Sledite navodilom na zaslonu glede uporabe zadevnih funkcij.

Pomembno: Pred namestitvijo ali uporabo v celoti preberite ta navodila.

OPOZORILO

Naprava je namenjena za uporabo s strani oseb (vključno z otroki), ki so sposobni upravljati takšno napravo brez nadzora oziroma imajo s tem izkušnje, razen če jih oseba, odgovorna za njihovo varnost, nadzoruje ali jim daje navodila o uporabi naprave.

- Televizor uporabljajte na nadmorski višini manj kot 2.000 metrov, na suhih lokacijah in v regijah z zmernim ali tropskim podnebjem.
- Televizor je namenjen uporabi v gospodinjstvu in za podobno splošno uporabo, lahko pa se uporablja tudi na javnih mestih.
- Okoli televizorja pustite vsaj 10 cm prostora, da zagotovite zračenje.
- Ne prekrivajte ali blokirajte prezračevalnih odprtin s časopisi, prti, zavesami in podobnimi predmeti, ki lahko ovirajo zračenje.
- Vtič napajalnega kabla mora biti lahko dostopen. Ne postavljajte televizorja, pohištva in podobnih predmetov na napajalni kabel. Poškodovan napajalni kabel ali vtič lahko povzroči požar ali električni udar. Ko želite odklopiti televizor, primite vtič. Ne odklapljajte televizorja z vlečenjem napajalnega kabla. Nikoli se ne dotikajte napajalnega kabla ali vtiča z mokrimi rokami, saj lahko pride do kratkega stika ali električnega udara. Napajalnega kabla nikoli ne zapletajte v vozle in ga ne povežite z drugimi kablji. Če je napajalni kabel poškodovan, ga je treba zamenjati, kar lahko opravi le usposobljeno oseba.
- Televizorja ne izpostavljajte kapljanju ali škropljenju tekočin in na ali nad televizor (na primer na police nad napravo) ne postavljajte predmetov s tekočino, kot so vaze, skodelice in podobni izdelki.
- Ne izpostavljajte televizorja neposredni sončni svetlobi in nanj ali v njegovo bližino ne postavljajte virov odprtega ognja, kot so prižgane sveče.
- V bližino televizorja ne postavljajte virov toplote, kot so električni grelniki, radiatorji in podobno.
- Televizorja ne postavljajte na tla in nagnjene površine.
- Plastične vrečke hranite izven dosega dojenčkov, otrok in domačih živali, da ne pride do zadušitve.
- Previdno pritrdite noge/podstavek na televizor. Če je podstavek na voljo z vijaki, jih trdno privijte, da ne pride do nagibanja televizorja. Vijakov ne privijajte preveč.
- Baterij ne odlagajte v ogenj oziroma skupaj z nevarnimi ali vnetljivimi snovmi.

Opozorilo

- Baterije ne smejo biti izpostavljene prekomerni vročini, na primer soncu ali ognju.
- Prekomeren zvočni tlak iz ušesnih ali naglavnih slušalk lahko povzroči izgubo sluha.



IZJEMNO POMEMBNO - NIKOLI ne dovolite, da bi kdorkoli, zlasti otrok, potiskal ali udarjal po zaslonu oziroma potiskal karkoli v luknje, reže ali katerekoli druge odprtine v ohišju.

1.1. Oznake na izdelku

Na izdelku so uporabljeni naslednji simboli, ki označujejo omejitve, previdnostne ukrepe in varnostna navodila. Posamezno pojasnilo se upošteva le v primeru, če je izdelek označen z zadevno oznako. Iz varnostnih razlogov si zabeležite te informacije.



Oprema razreda II: Ta naprava je zasnovana tako, da ne potrebuje varnostnega priključka za ozemljitev.



Ta oznaka pomeni, da v EU tega izdelka ne smete odvreči skupaj z drugimi gospodinjstskimi odpadki. Izdelek odgovorno reciklirajte, saj s tem podprete trajnostno ponovno uporabo surovin. Če želite vrniti rabljeno napravo, uporabite sisteme vračanja in zbiranja ali pa se obrnite na prodajalca, pri katerem ste kupili izdelek.

1.2. Opozorilo

Ne zaužijte baterije zaradi nevarnosti kemičnih opeklin. Ta izdelek ali priložena dodatna oprema lahko vsebuje gumbasto baterijo/celico. Če pogoltnete gumbasto baterijo, lahko v samo dveh urah pride do hudih notranjih opeklin, kar lahko povzroči smrt.

Nove in uporabljene baterije hranite stran od otrok. Če se predal za baterije ne zapre varno, prenehajte uporabljati izdelek in ga hranite stran od otrok.

Če menite, da ste pogoltnili baterije ali dan ste jih vstavili v katerikoli del telesa, takoj poiščite zdravniško pomoč. Televizor lahko pade in povzroči hude telesne poškodbe ali smrt. Številnim poškodbam, zlasti pri otrocih, se lahko izognemo s preprostimi previdnostnimi ukrepi:

- VEDNO uporabljajte noge, podstavke ali načine nameščanja, ki jih priporoča proizvajalec televizorja.
- VEDNO uporabljajte pohištvo, ki lahko varno podpira televizor.
- VEDNO se prepričajte, da televizor ne sega čez rob pohištva.
- VEDNO poučite otroke o nevarnosti plezanja po pohištvu, da bi dosegli televizor ali njegove gumbе.
- VEDNO speljite kable televizorja tako, da se ni mogoče spotakniti čeznje ter da se jih ne da vleči ali zgrabiti.
- NIKOLI ne postavljajte televizorja na nestabilno mesto.
- NIKOLI ne postavljajte televizorja na visoko pohištvo, kot so omare ali knjižne police, če niste prej pritrdili pohištva in televizorja na ustrezno podlago.
- NIKOLI ne postavljajte televizorja na tkanino ali druge materiale, ki bi jih lahko položili med televizor in pohištvo.
- NIKOLI ne postavljajte predmetov, ki bi lahko otroke spodbudili k plezanju, kot so igrače in daljinski upravljalniki, na televizor ali pohištvo, na katerem stoji televizor.
- Oprema je primerna le za namestitev na višini ≤ 2 metra.

Če boste obdržali ali premestili obstoječi televizor, morate upoštevati enaka navodila, kot so navedena zgoraj.

Naprave, ki so s koaksialnim kablom priključene na zaščitno ozemljitev stavbne inštalacije prek omrežnega priključka ali drugih naprav s priključkom na zaščitno ozemljitev in na distribucijski sistem televizijskih vsebin, lahko v nekaterih okoliščinah povzročijo požarno nevarnost. Povezava z distribucijskim sistemom televizijskih vsebin mora zato potekati prek naprave, ki zagotavlja električno izolacijo pod določenim frekvenčnim območjem (galvanski ločilnik).

1.3. Opozorila za namestitev na steno

- Pred namestitvijo televizorja na steno preberite navodila.
- Komplet za namestitev ni nujno priložen televizorju. Če komplet ni priložen, ga lahko dobite pri lokalnem prodajalcu.
- Televizorja ne nameščajte na strop ali nagnjeno steno.
- Uporabite ustrezne vijake za pritrnitev na steno in drugo dodatno opremo.

Vijake za pritrnitev na steno močno privijte, da televizor ne bi padel. Vijakov ne privijajte preveč.

Slike in ilustracije v tem uporabniškem priročniku so zgolj referenčne in se lahko razlikujejo od dejanskega videza izdelka. Oblika in specifikacije izdelka se lahko spremenijo brez predhodnega obvestila.

	Š (mm)	V (mm)	G (mm)	D (mm)
24"	100	100	4 (M4)	6
32"	100	100	6 (M6)	8
40"	200	200	6 (M6)	8
43"	200	200	6 (M6)	8
50"	200	200	6 (M6)	8
55"	200	200	6 (M6)	10
65"	200	200	6 (M6)	10
75"	400	200	8 (M8)	12
85"	500	400	8 (M8)	12

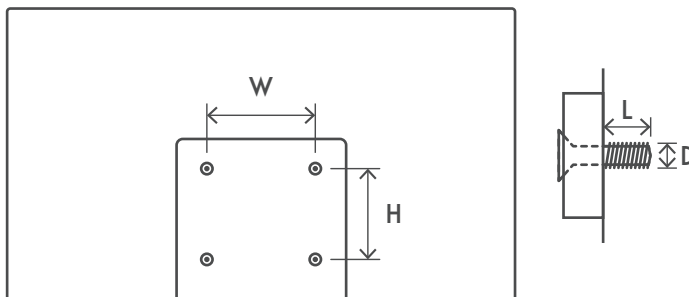

1.4. Poenostavljena EU izjava o skladnosti

Podjetje StreamView izjavlja, da je radijska oprema vrste Smart TV skladna z Direktivo 2014/53/EU.

1.5. Aplikacije in delovanje

Hitrost prenosa je odvisna od vaše internetne povezave. Nekatere aplikacije morda niso na voljo v vaši državi ali regiji. Netflix je na voljo zgolj v izbranih državah. Če želite uporabljati pretočno predvajanje, se morate naročiti na storitev. Več informacij najdete na www.netflix.com. Možnost izbire jezika za storitev Pomočnik Google je odvisna od podpore za glasovno iskanje Google.

Privzeto je nastavljeno, da programska oprema televizorja Thomson nima funkcije osebne video snemalnika (PVR) za satelitske programe. Izbrano funkcijo osebne snemalnika (PVR) lahko prenesete na naslednji povezavi. Nastanejo lahko dodatni stroški.

1.6. Varstvo podatkov

Ponudniki aplikacij in storitev lahko zbirajo in uporabljajo tehnične podatke in povezane informacije, ki med drugim zajemajo tehnične informacije o tej napravi, sistemski in aplikacijski programski opremi ter o zunanjih napravah. Te informacije lahko uporabijo za izboljšanje svojih izdelkov ter za zagotavljanje storitev in tehnologij, na podlagi teh podatkov pa vas ni mogoče osebno prepoznati. Tudi zunanji ponudniki storitev, ki so že nameščene v napravi ali ki jih namestite sami po nakupu izdelka, lahko zahtevajo, da se registrirate s svojimi osebnimi podatki. Nekatere storitve lahko zbirajo osebne podatke, ne da bi bili o tem posebej obveščeni. Podjetje StreamView ne more odgovarjati za morebitne kršitve varstva podatkov s strani zunanjih ponudnikov storitev.

2. Uvod in namestitev nog

Hvala, ker ste izbrali naš izdelek. Kmalu boste lahko uživali s svojim novim televizorjem. Pozorno preberite ta navodila. Vsebujejo pomembne informacije, ki vam bodo pomagale kar najbolje izkoristiti televizor ter zagotoviti varno in pravilno namestitev in delovanje.

2.1. Odstranjevanje iz embalaže in namestitev

Vzemite noge in televizor iz embalaže ter položite noge na mizo ali drugo ravno površino.

- Uporabite ravno in trdno mizo ali podobno ravno površino, ki lahko prenese težo televizorja.
- Ne držite televizorja pri zaslonu.
- Pazite, da ne opraskate ali razbijete televizorja.
- Nogi imata oznaki za levo in desno »L« in »D«.

24" - 55"

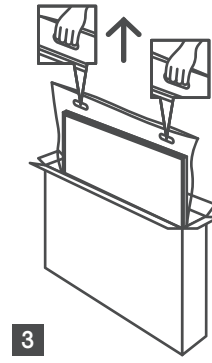
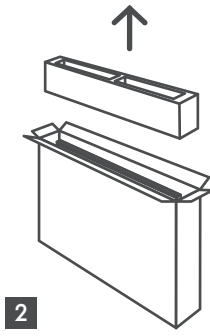
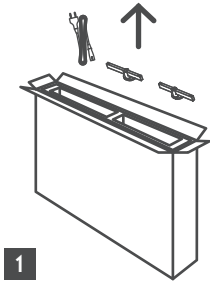

65" - 85" 

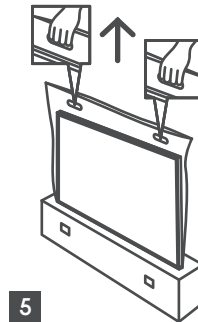
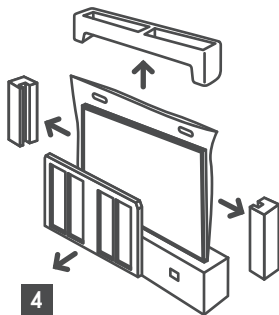
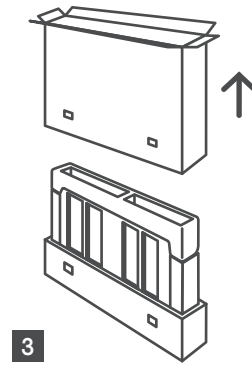
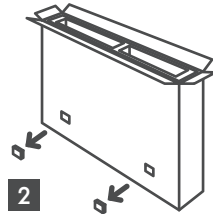
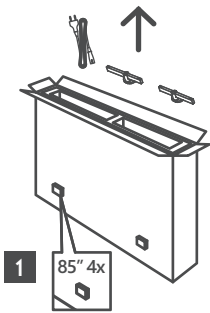

* Za modele 24" in 32" sta na voljo dva različna položaja za namestitev nog.

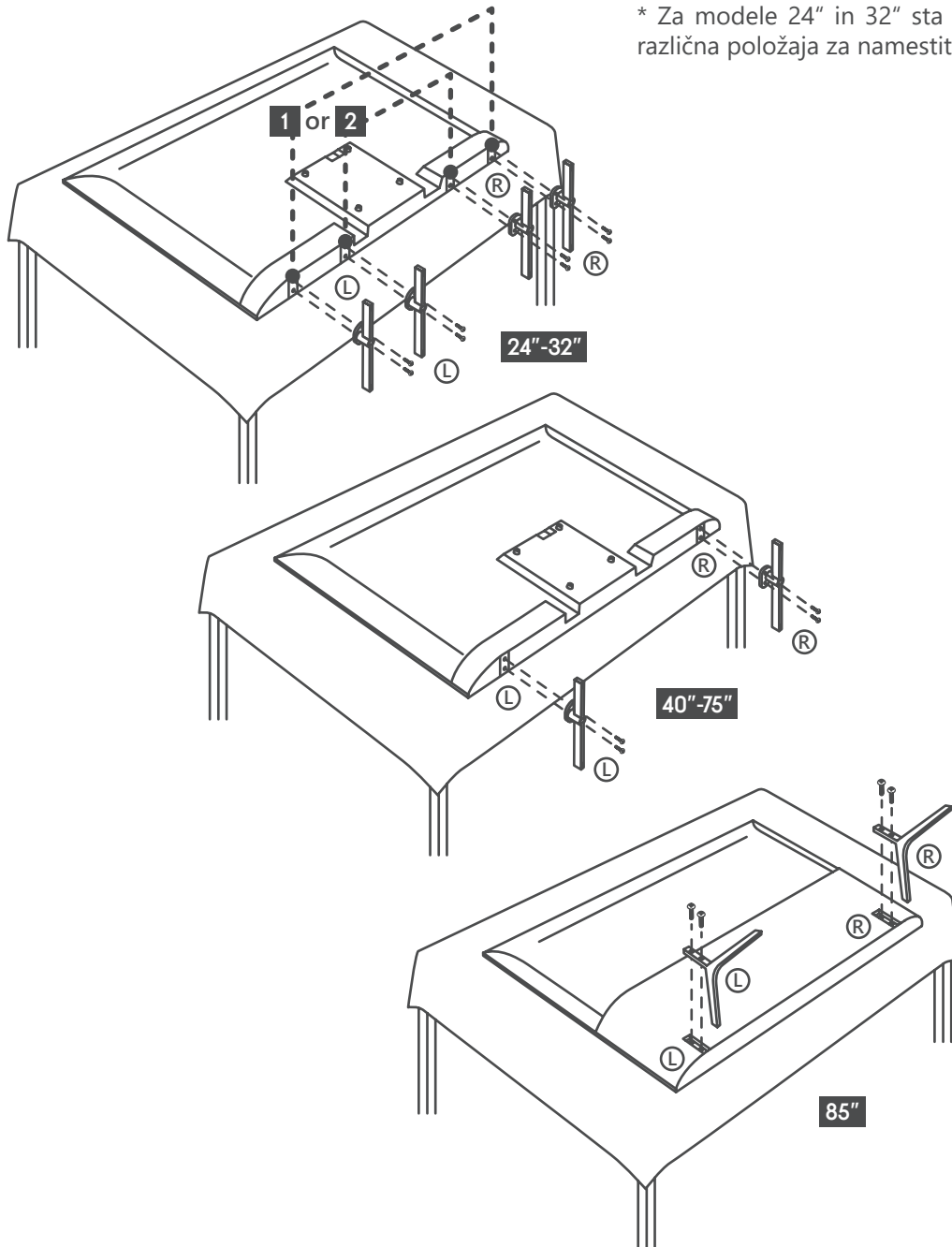

Televizor je pripravljen za pritrditev na stenski nosilec, ki je skladen s standardom VESA. Če nosilec ni priložen televizorju, se obrnite na lokalnega prodajalca in kupite priporočeni nosilec za namestitev na steno.

Luknje za vijake in mere za namestitev nosilca na steno:

	Š (mm)	V (mm)	G (mm)	D (mm)
24"	100	100	4 (M4)	6
32"	100	100	6 (M6)	8
40"	200	200	6 (M6)	8
43"	200	200	6 (M6)	8
50"	200	200	6 (M6)	8
55"	200	200	6 (M6)	10
65"	200	200	6 (M6)	10
75"	400	200	8 (M8)	12
85"	500	400	8 (M8)	12

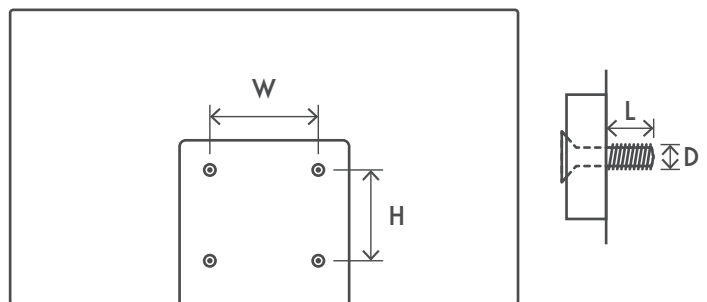

3. Gumbi in priključki na televizorju

Pozor:



Če želite na televizor priključiti napravo, se prepričajte, da sta televizor in naprava izklopljena, preden priključite napravo. Ko ste priključili napravo, lahko vklopite enoti in jih začnete uporabljati.



V načinu delovanja USB se ne dotikajte priključkov HDMI in USB ter se jim ne približujte, da preprečite motnje zaradi elektrostaticnega praznjenja, sicer bo televizor prenehal delovati ali pa bo deloval nepravilno.

Opomba:

Dejanski položaj in razporeditev vhodov se lahko razlikuje glede na model.

3.1. TV gumb

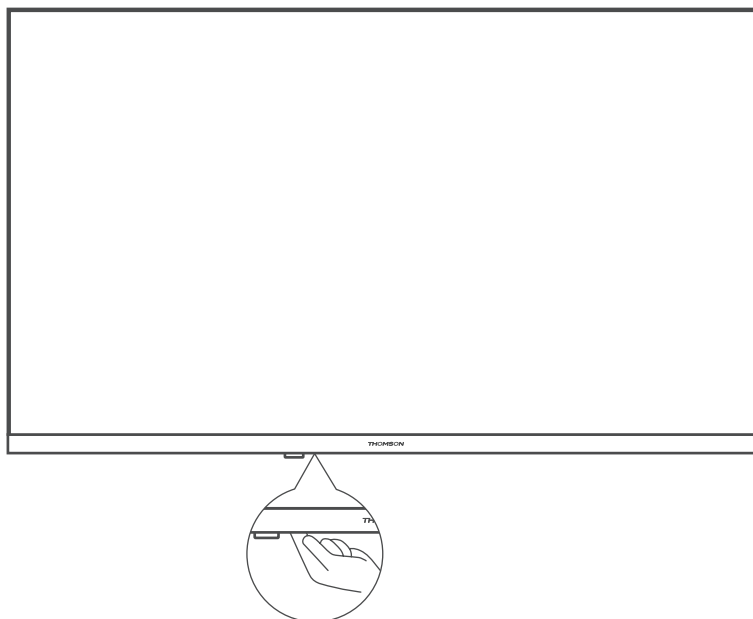

Pritisnite ta gumb, ko je televizor v stanju pripravljenosti, da vklopite ali izklopite televizor.

3.2. Povezave



LAN



HDMI

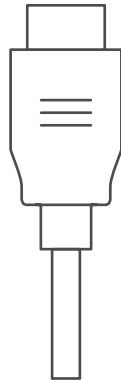

HDMI (ARC)



AUDIO OUT
Digital optical



USB
5 V= max. 500 mA

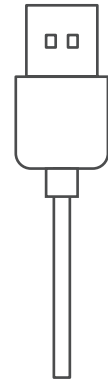

SATELLITE
13/18 V= 400 mA max



ANTENNA

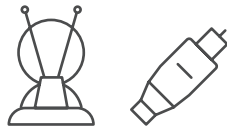

AV IN

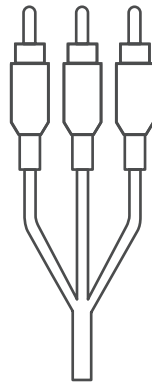

COMMON INTERFACE



CI+ Modul

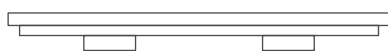
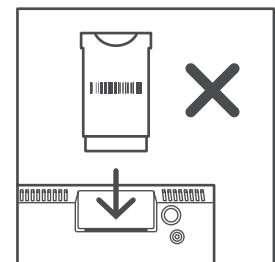
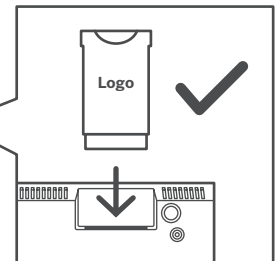

* silikonski čep

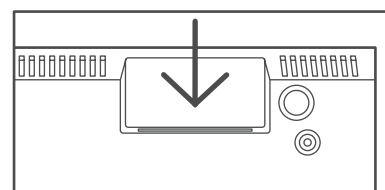

Opomba: Če ima model na vrhu režo za kartico skupnega vmesnika (CI), lahko v vrečki z dodatki najdete silikonski čep za režo za kartico skupnega vmesnika (modeli brez reže za kartico skupnega vmesnika nimajo tega silikonkega čepa). Ko ne uporabljate kartice skupnega vmesnika, vstavite silikonski čep v režo.

4. Daljinski upravljalnik

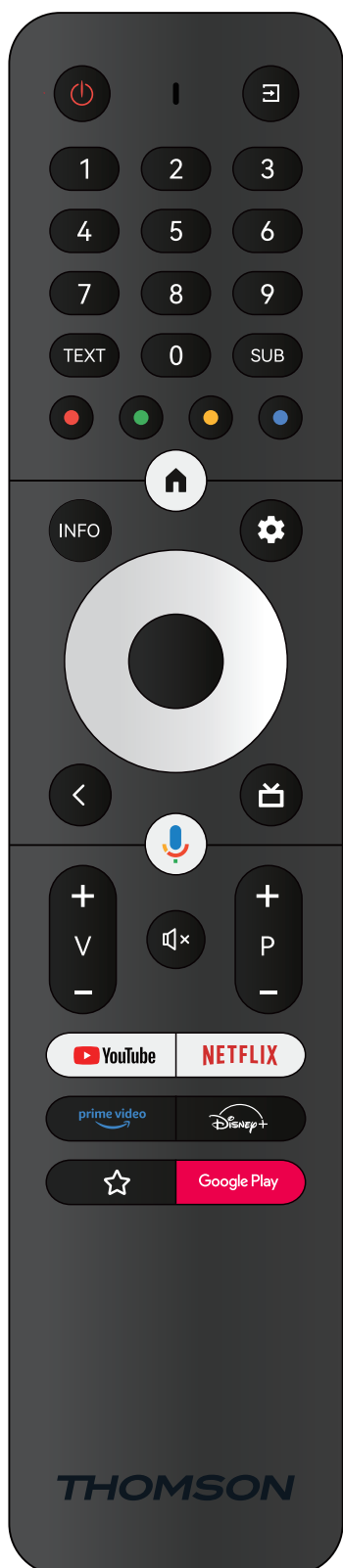

	Stanje pripravljenosti: Hitri prehod v stanje pripravljenosti/Stanje pripravljenosti/Vklop.
	Vir/Vhod: Izhod iz menijev z nastavitvami »TV v živo«, izhod iz katerekoli zagnane aplikacije, menija ali virtualnega pogovornega okna (OSD), preklon na zadnji nastavljeni vir, izbira vhoda televizorja.
0-9	Gumbi s številkami: Preklop kanala v načinu »TV v živo«, vnos številke ali črke v besedilno polje na zaslonu.
TEXT	Teletext: Odpre in zapre teletext, če je ta na voljo v načinu »TV v živo«.
SUB	Podnapisi: Vklop in izklop podnapisov, če so na voljo.
	Barvni gumbi: Sledite navodilom na zaslonu za informacije o funkcijah obarvanih gumbov.
	Začetni meni: Odpre začetni zaslon.
INFO	Informacije: Prikaže informacije o vsebini na zaslonu
	Nastavitve: Prikaže meni z nastavitvami »TV v živo« (v načinu »TV v živo«), prikaže razpoložljive možnosti nastavitvev, kot sta zvok in slika. Če ste kupili funkcijo osebnega video snemalnika (PVR) za satelitske programe: ko pritisnete in 5 sekund pridržite gumb za nastavitve, se v aplikaciji »TV v živo« odpre dodatna tipkovnica z več funkcijami.
	Gumbi s puščicami: Pomikanje po menijih, možnosti nastavitvev, pomik kazalnika in podobno, nastavitvev časa snemanja, prikaz podstrani v načinu teleteksta »TV v živo« ob pritisku desnega ali levega gumba s puščicami. Sledite navodilom na zaslonu.
	OK: Potrditev izbire, vstop v podmenije, prikaz seznamov kanalov (v načinu »TV v živo«). Pridržite 5 sekund, da vklopite ali izklopite osvetlitev ozadja daljinskega upravljalnika.
	Nazaj/Povratek: Povratek na prejšnji zaslon menija, povratek za en korak, zapiranje odprtih oken, zapiranje teleteksta (v načinu teleteksta »TV v živo«). Izhod iz predvajanja večpredstavnostnih datotek in povratek v meni aplikacije za predvajanje večpredstavnostne vsebine, seznanjanje daljinskega upravljalnika.
	Elektronski programski vodnik
	Mikrofon: Aktivira Pomočnika Google.
	Glasnost +/-: Nadzor glasnosti zvoka televizorja.
	Nemo: Popolnoma izklopi glasnost televizorja.
	Program +/-: Preklapljanje med televizijskimi in radijskimi kanali. Ko je na televizijskem zaslonu prikazan seznam kanalov, se lahko pomikate po strani seznama kanalov.
	YouTube: Zažene aplikacijo YouTube.
	Netflix: Zažene aplikacijo Netflix.
	Prime Video: Zažene aplikacijo Prime Video.
	Disney +: Zažene aplikacijo Disney +.
	Priljubljena aplikacija: Določanje priljubljene aplikacije. Izbira priljubljene aplikacije.
Google Play	Google Play: Zažene aplikacijo Google Play.
	Remote Control pairing: Simultaneously pressing the Back button and the V-button, activates the pairing mode of the Remote control.

5. Namestitev televizorja

Namestite svoj televizor

Televizor postavite na trdno mesto, ki lahko prenese njegovo težo. V izogib nevarnosti televizorja ne postavljajte v bližino vode ali virov toplote, kot so luč, sveča, grelna naprava, in ne blokirajte prežračevalnih rež na zadnji strani televizorja.

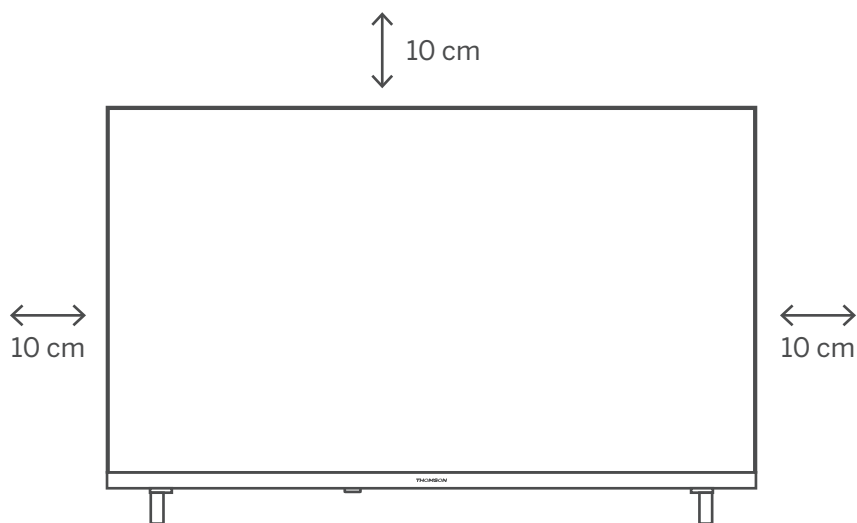

Priklopite anteno in napajanje

1. Kabel antene priklopite v vtičnico antene na zadnji strani televizorja.
2. Priklopite napajalni kabel televizorja (AC 100–240 V~ 50/60 Hz). Televizor vstopi v stanje pripravljenosti (rdeča lučka).
3. Vključite televizor tako, da pritisnete gumb za vklop na televizorju ali gumb za vklop na daljinskem upravljalniku.
4. Če ste kupili model televizorja s priloženim 12-voltnim napajalnikom, uporabite desni vhod, da priklopite napajalnik na televizijski sprejemnik.

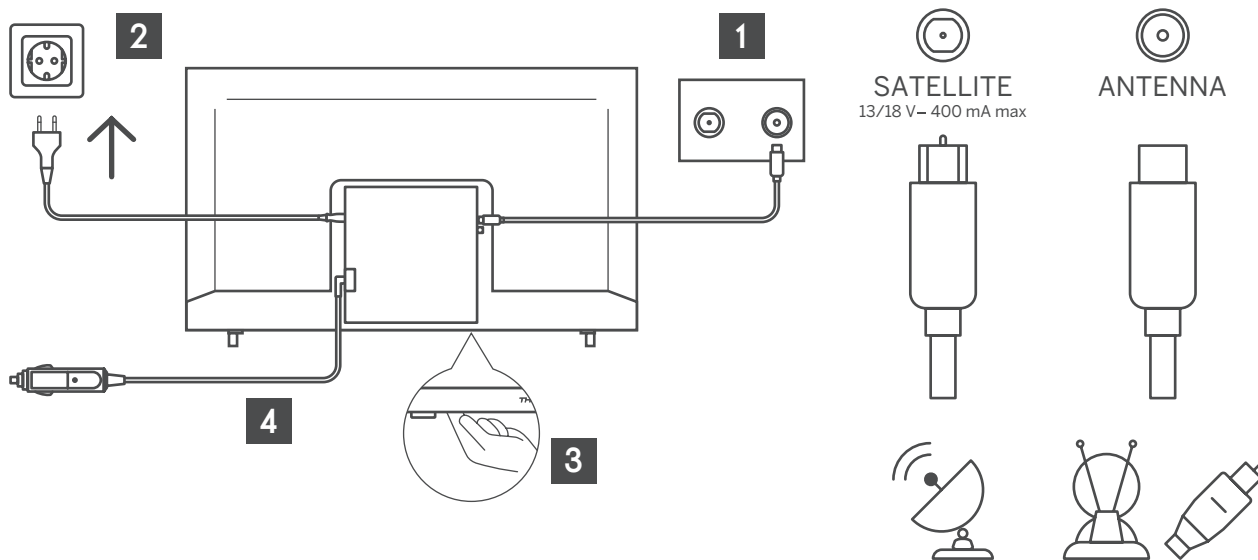

6. Začetna nastavitve

Pri prvi nastavitvi vas bo čarovnik za nastavitve na zaslonu vodil po nastavitvah televizorja. Upoštevajte priročnik, da boste pravilno nastavili televizor.

6.1. Izbira jezika

Z gumbi za premikanje navzgor in navzdol izberite jezik sistema, nato pa pritisnite gumb OK za potrditev.

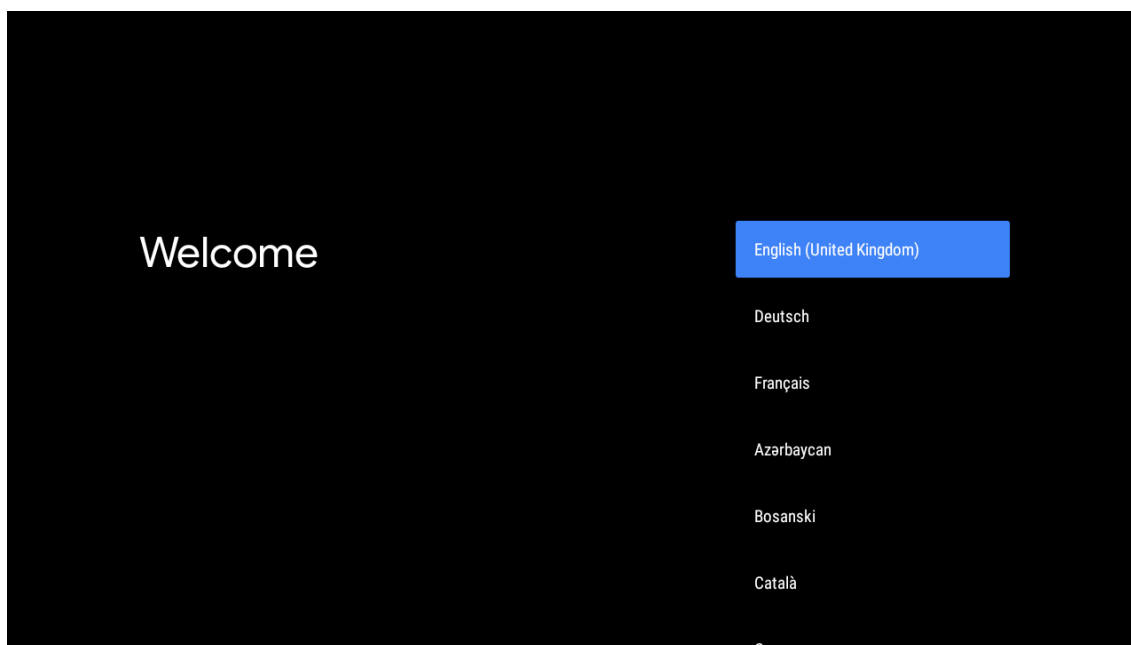

6.2. Hitra nastavitve televizorja s telefonom Android TV

Povezovanje pametnega telefona s sistemom Android s televizorjem: Izberite ukaz za nadaljevanje.

- V telefonu s sistemom Android odprite vnaprej nameščeno aplikacijo Google.
- Vnesite ali recite »Ok Google, set up my device« (Ok Google, nastavi mojo napravo).
- Tapnite ime modela na seznamu.
- Opomba: Za preklic pritisnite gumb za povratek. Če želite televizor uporabljati na običajen način, izberite možnost »Skip« (Preskoči).

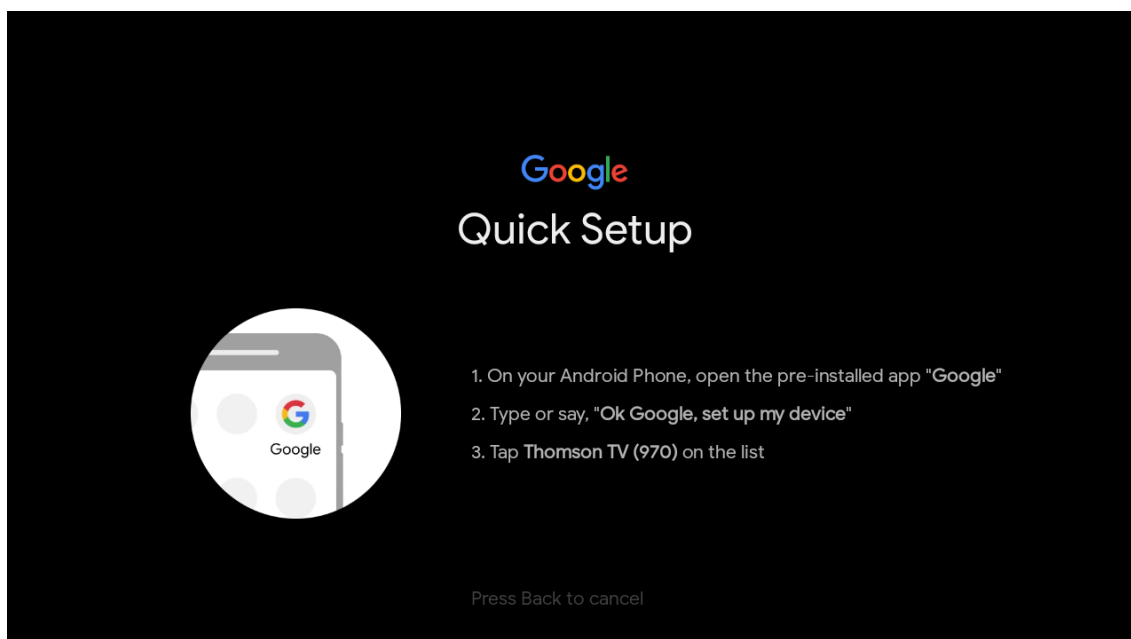

S pritiskom gumbov za premikanje navzgor in navzdol izberite omrežje Wi-Fi, s katerim se želite povezati, vnesite geslo in potrdite povezovanje. Če izberete možnost »Skip« (Preskoči), lahko omrežje nastavite pozneje v meniju z nastavitvami.

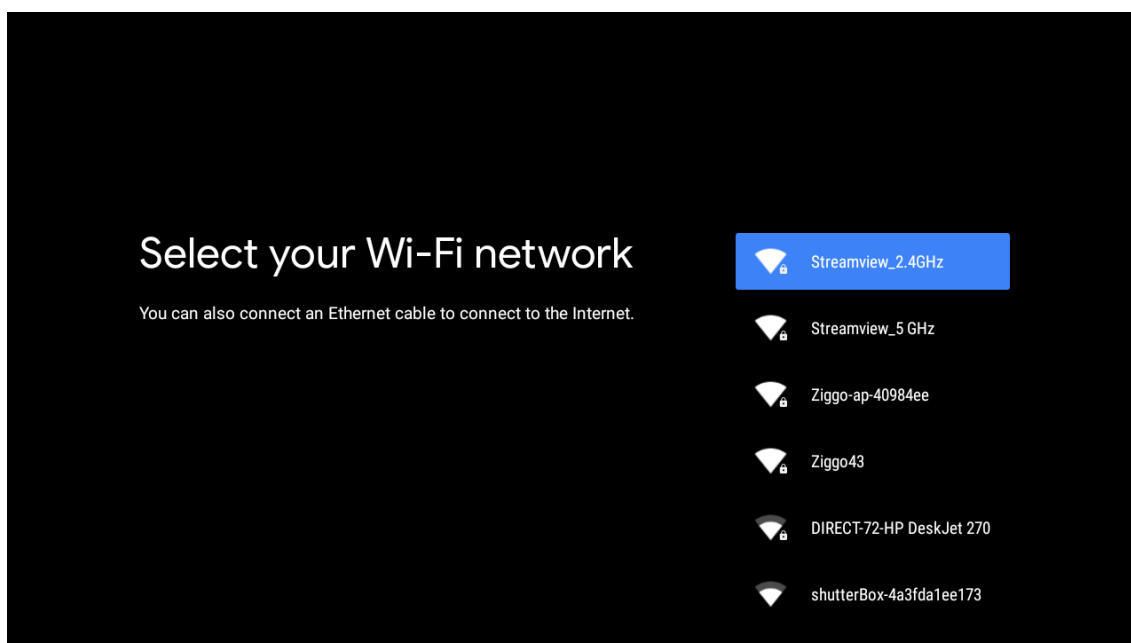

6.3. Prijava v račun Google

Prijavite se v svoj račun Google, da boste prejeli nove aplikacije, priporočila, filme in še več. Z daljinskim upravljalnikom vnesite geslo in se prijavite v račun Google.

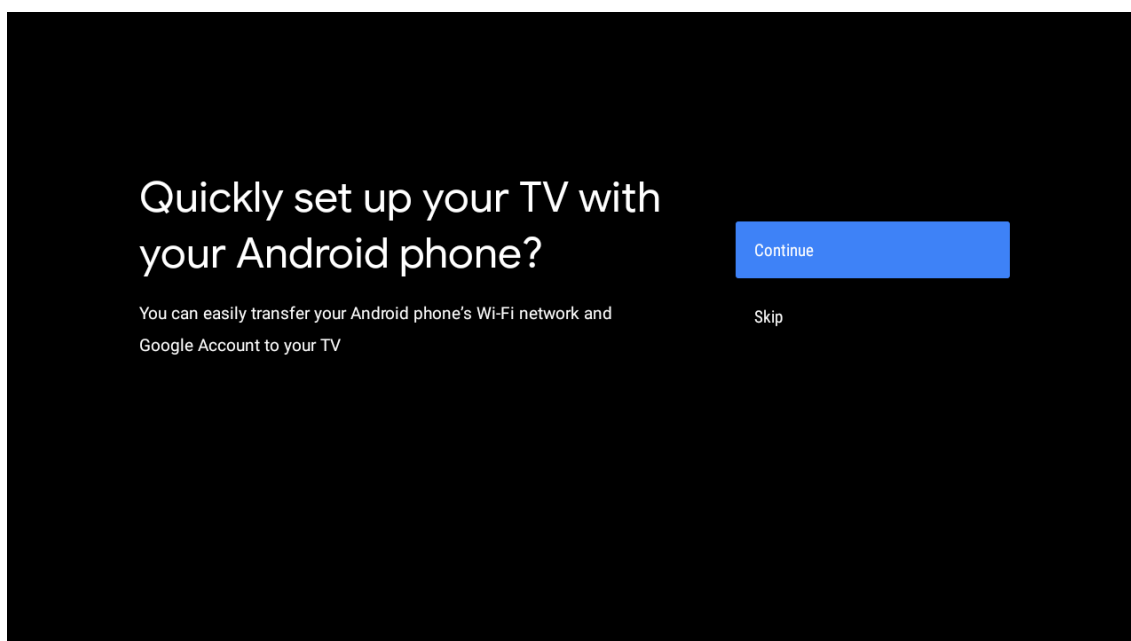



Make the most of your TV

Sign in to get new apps, recommendations, movies, the Assistant and more from Google.

Sign In

Skip



Get personalised recommendations from apps such as YouTube

Google

Sign in

Use your Google Account

Email or phone

[Forgot email?](#)

[Create account](#)

Next

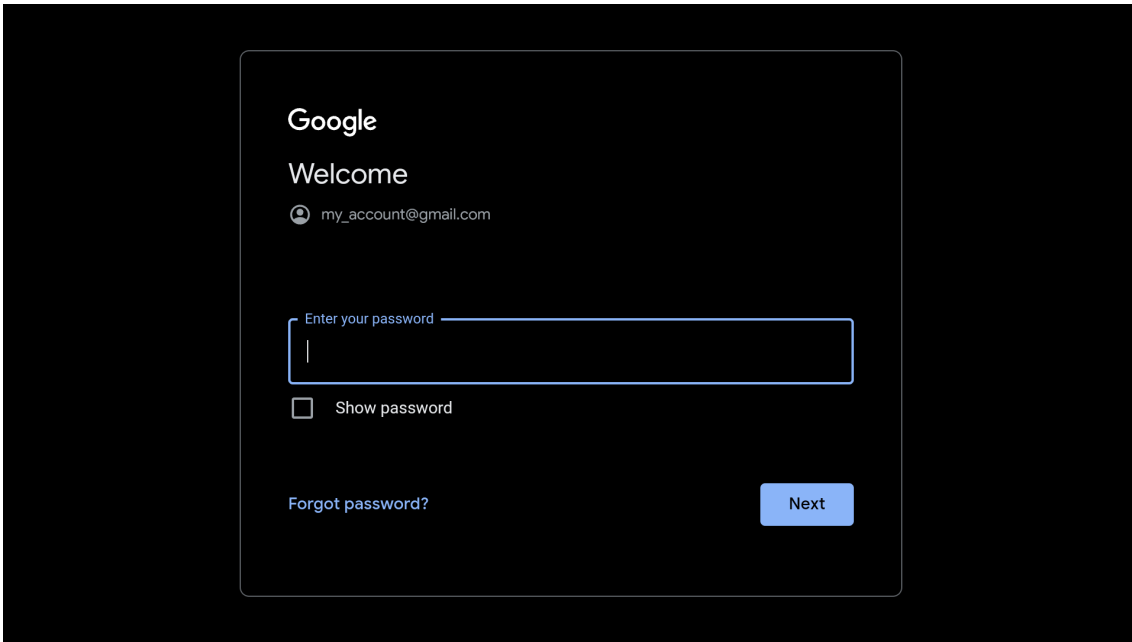

6.4. Pogoji storitve

Sprejem Googleve pogoje storitve zaradi izboljšanja izkušnje z izdelkom. Izberite možnost »Accept« (Sprejmi), da izberete ta pogoj.

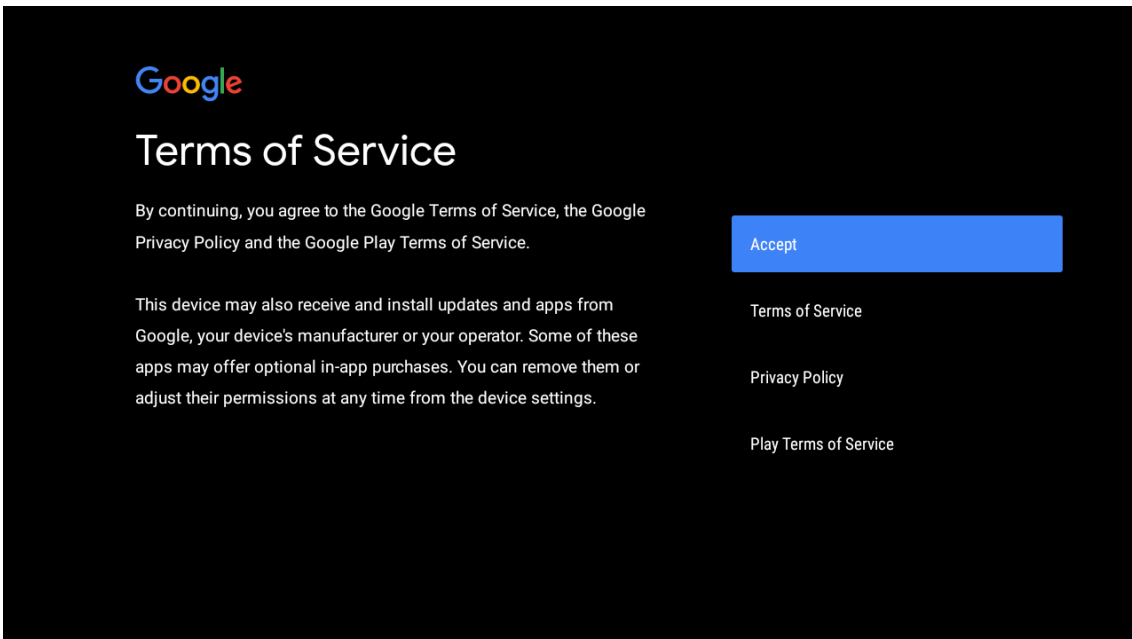

Network privacy policy

The processing of personal data to the extent strictly necessary and proportionate for the purposes of ensuring network and information security, i.e. the ability of a network or an information system to resist, at a given level of confidence, accidental events or unlawful or malicious actions that compromise the availability, authenticity, integrity and confidentiality of stored or transmitted personal data, and the security of the related services offered by, or accessible via, those networks and systems, by public authorities, by computer emergency response teams (CERTs), computer security incident response teams (CSIRTs), by providers of electronic communications networks and services and by providers of security technologies and services, constitutes a legitimate interest of the data controller concerned. This could, for example, include

ACCEPT

DECLINE

6.5. Googlove storitve

Izberite možnost »Accept« (Sprejmi), da potrdite, ali želite, da televizor Android TV prepozna vašo lokacijo, in da se strinjate s samodejnim pošiljanjem diagnostičnih informacij Googlu za izboljšanje vaše izkušnje s storitvami Google.



Google services

Select each to learn more about each service, such as how to turn it on or off later. Data will be used according to Google's Privacy Policy.

Click 'Accept' to confirm your selection of these Google services settings.

Select one below

Accept

location

Allow Google and apps with your permission to use location estimated from Wi-Fi. Google may collect location data periodically and use this data in an anonymous way to improve location accuracy and location-based services



Help improve Android

Automatically send diagnostic information to Google



Services and your privacy

Google Assistant sends services that you talk to a unique code

6.6. Samodejno nameščanje aplikacij

S tem postopkom namestite ali odstranite priporočene aplikacije in Googleove aplikacije. Izberite ukaz za nadaljevanje, da obiščete naslednjo stran.

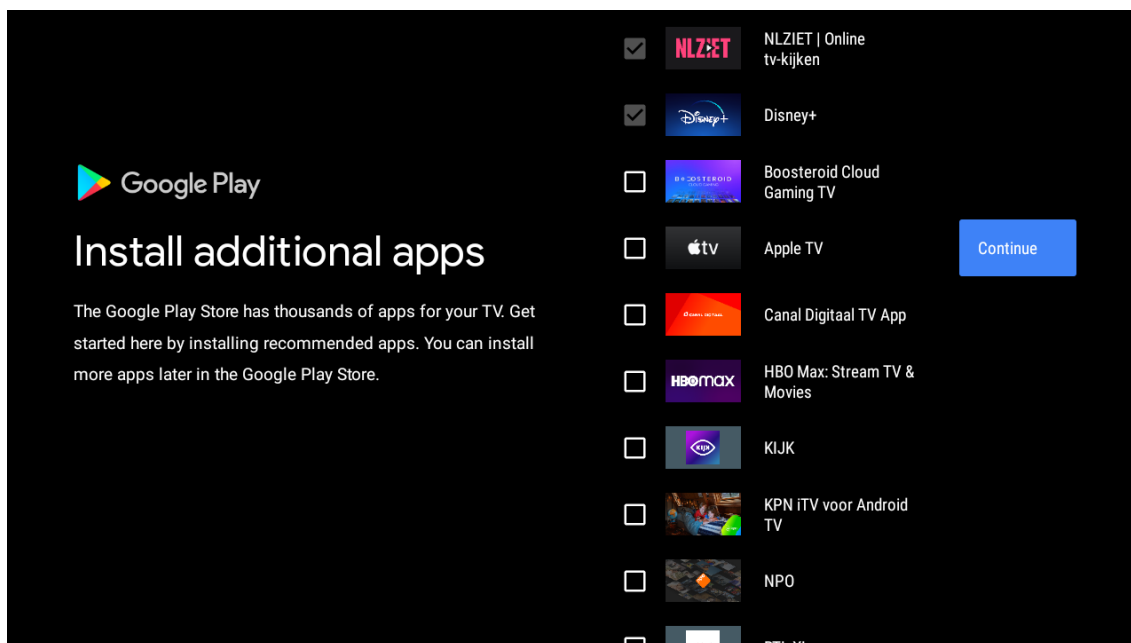

Prikazali se bodo zasloni z informacijami. Po nastavitvah se lahko pomikate s pritiskom gumba z desno puščico.

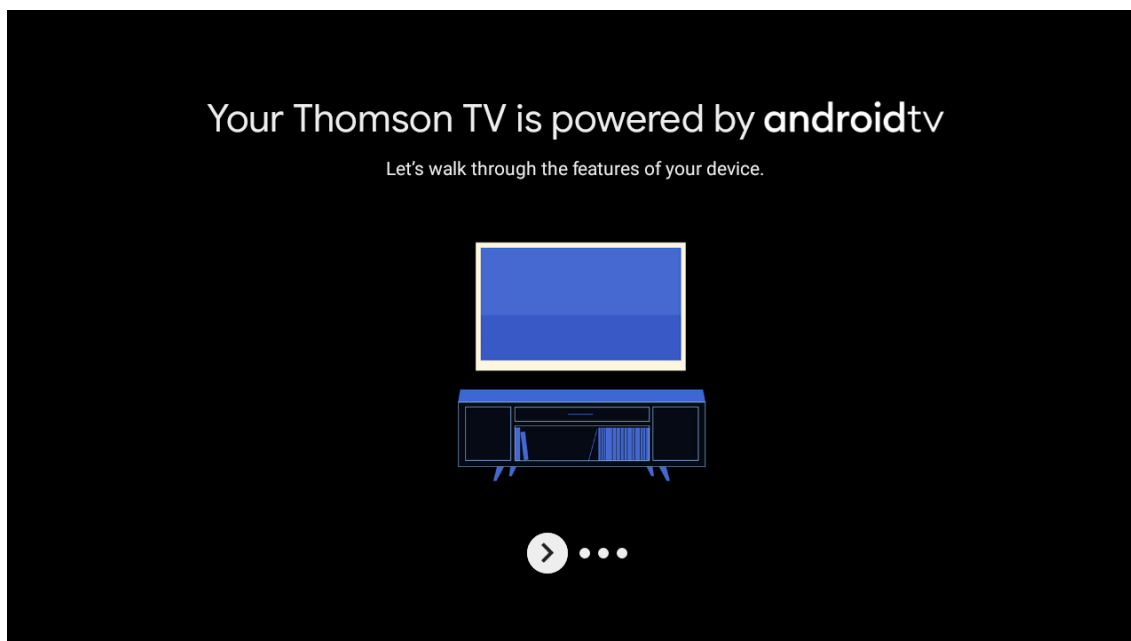

Get apps from Google Play

The Google Play Store offers apps that you're sure to love. Watch shows, stream live sports, play games and more.



Talk to the Google Assistant

After setup, press the mic button on your remote to quickly find the latest blockbuster, check the score of the big game or control your TV.



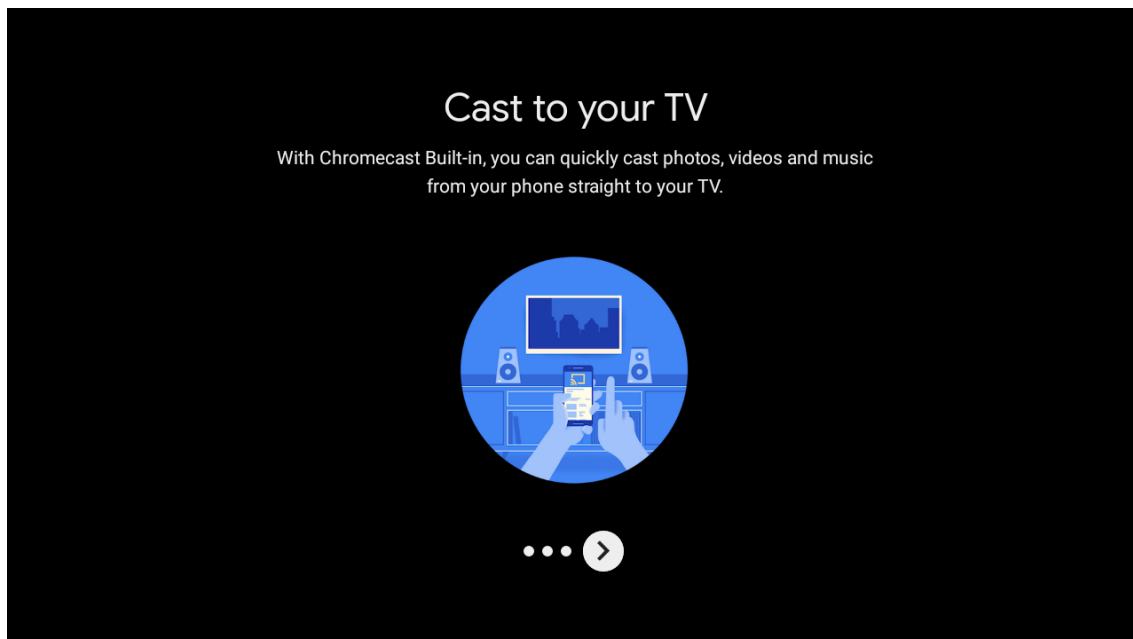

6.7. Seznanjanje daljinskega upravljalnika Bluetooth

- Na daljinskem upravljalniku hkrati pritisnite gumba za povratek in zmanjšanje glasnosti, da vstopite v način seznanjanja Bluetooth. Ob zagonu načina seznanjanja bo utripala lučka na daljinskem upravljalniku.
- Pritisnite gumb za povratek, da preskočite način seznanjanja.

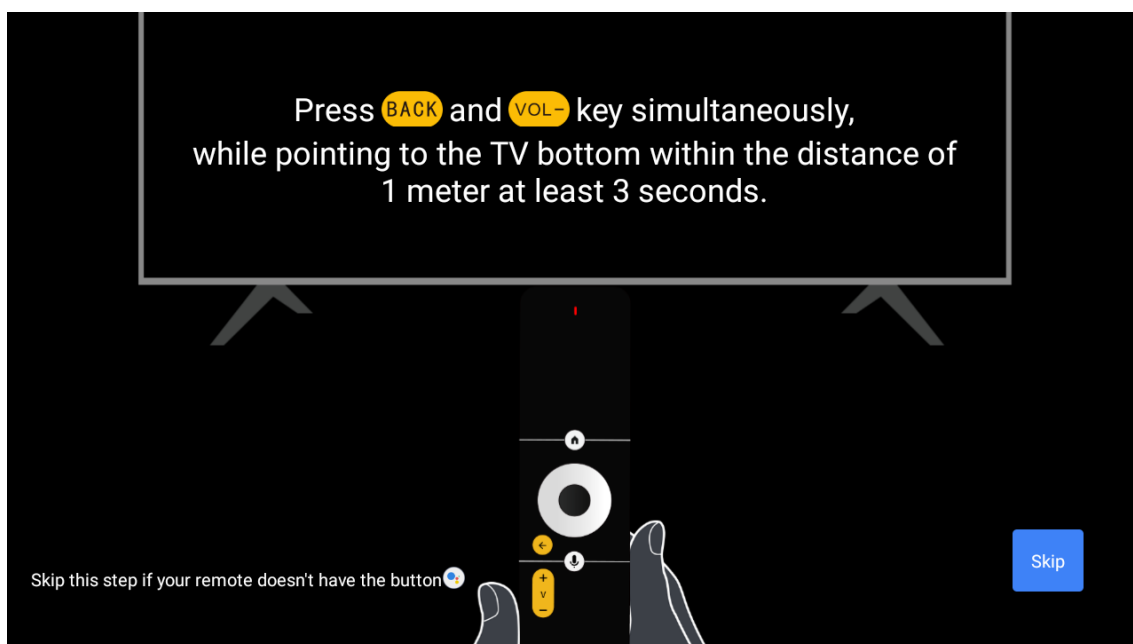

6.8. Izbira regije/države

Z gumbi s puščicami izberite državo, v kateri uporabljate napravo, in pritisnite gumb OK za potrditev.

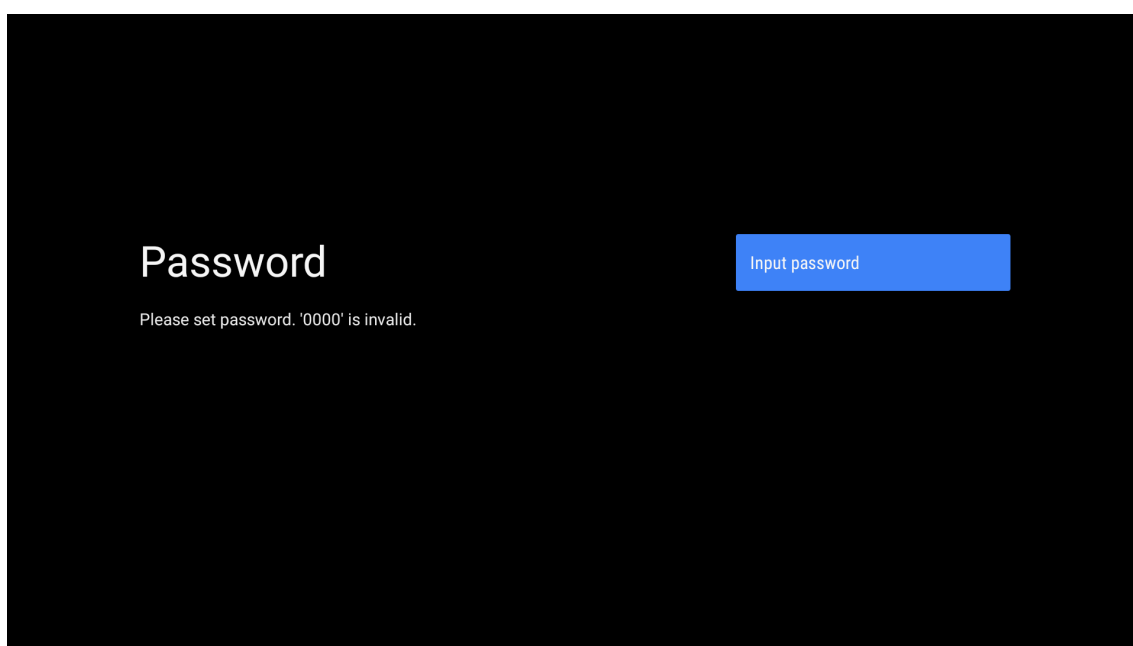
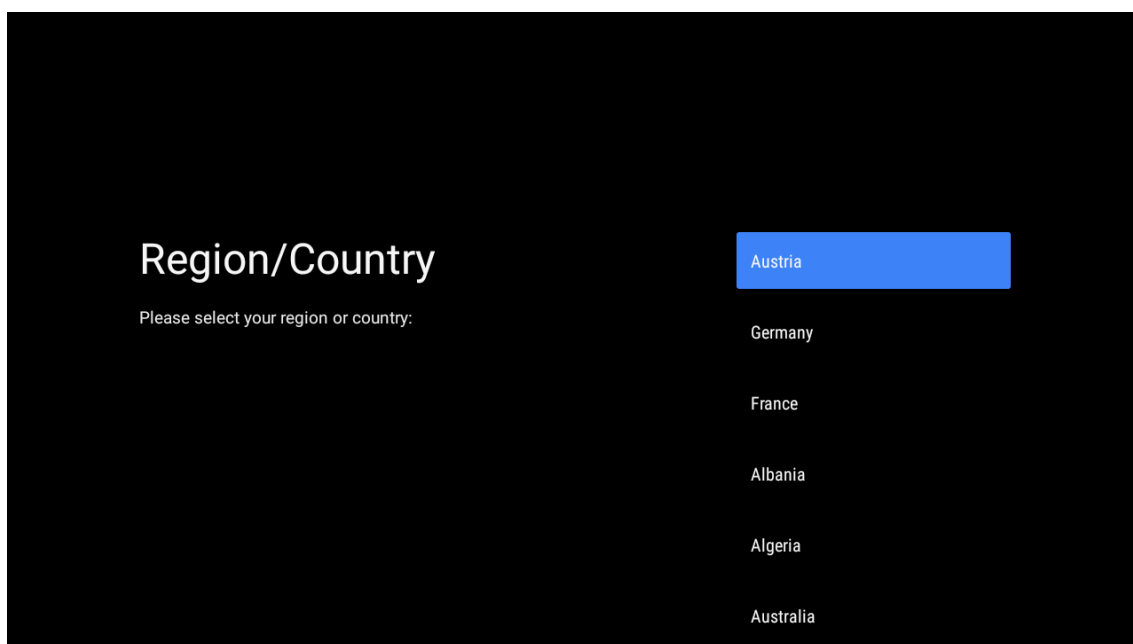

Input password

New password

1	2	3	⌫
4	5	6	0
7	8	9	✓

Confirm password

Confirm password

1	2	3	⌫
4	5	6	0
7	8	9	✓

6.9. Izbira načina televizorja (Dom/Trgovina)

Če televizor uporabljate doma, v tem koraku izberite možnost »Home« (Dom). Ko izberete možnost »Home« (Dom), jo potrdite.

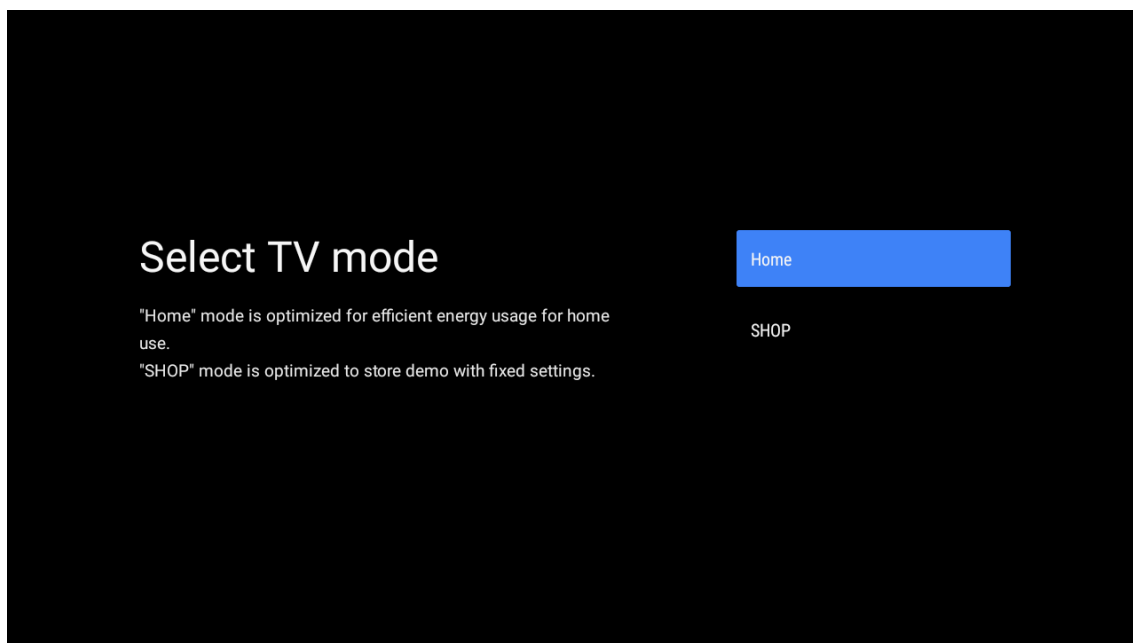

6.10. Vgrajeni Chromecast

Izberite ukaz za vklop ali izklop, če želite omogočiti uporabo vgrajenega Chromecasta.

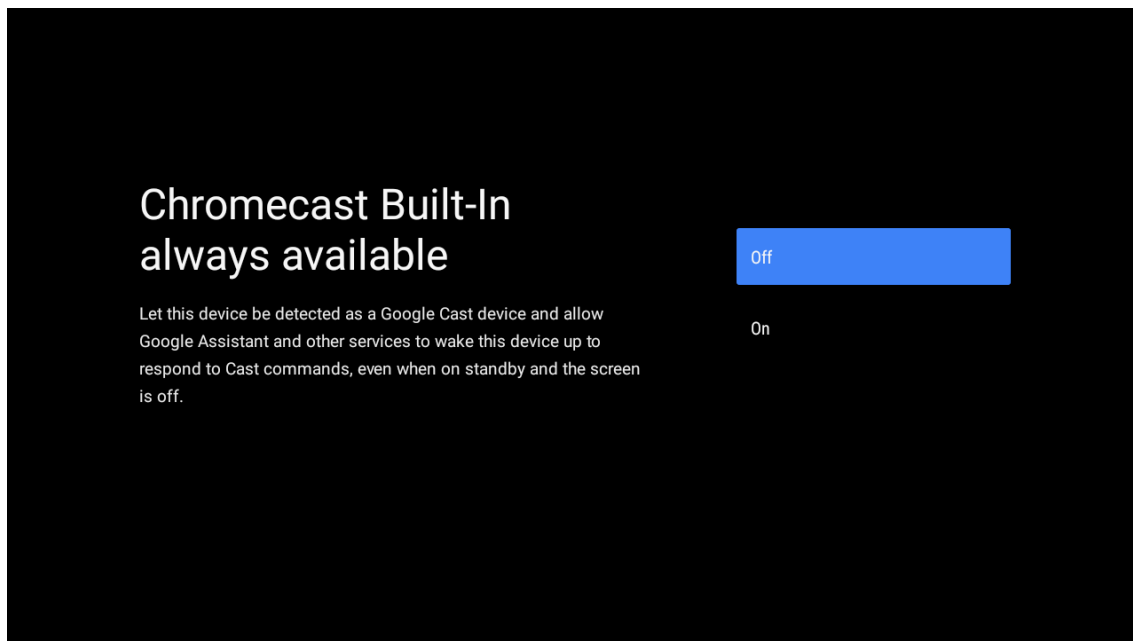

6.11. Nastavitev televizijskih kanalov

Izberite eno od možnosti »Antenna/Cable/Satellite« (Antena/Kabel/Satelit), da zaženete iskanje TV-kanalov. Če izberete možnost »Skip« (Preskoči), lahko iskanje kanalov izvedete v meniju.

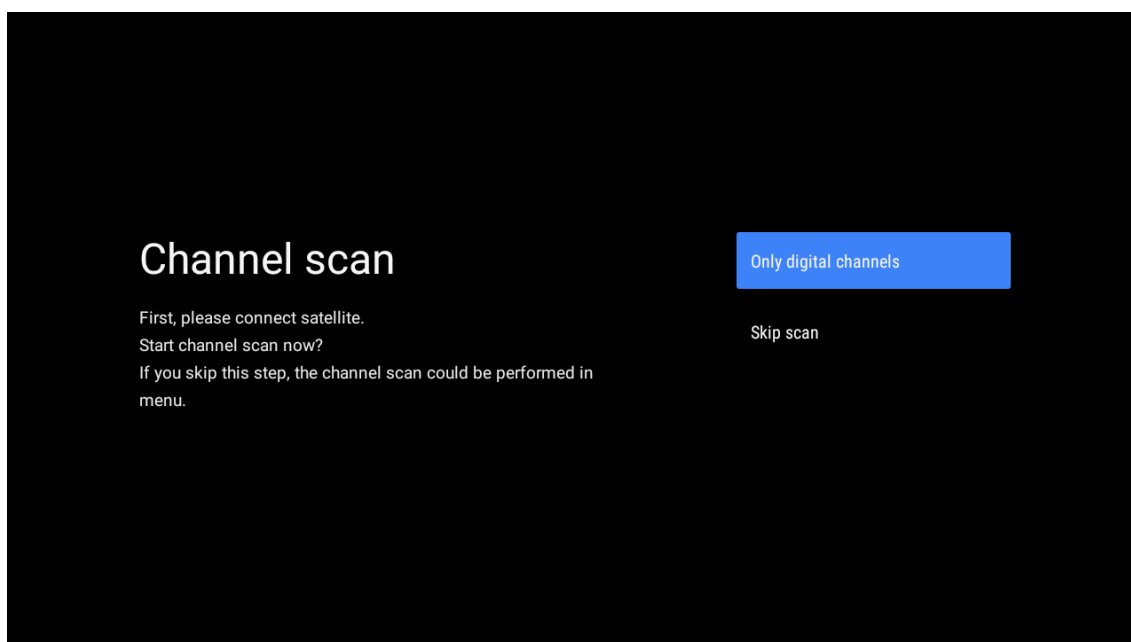
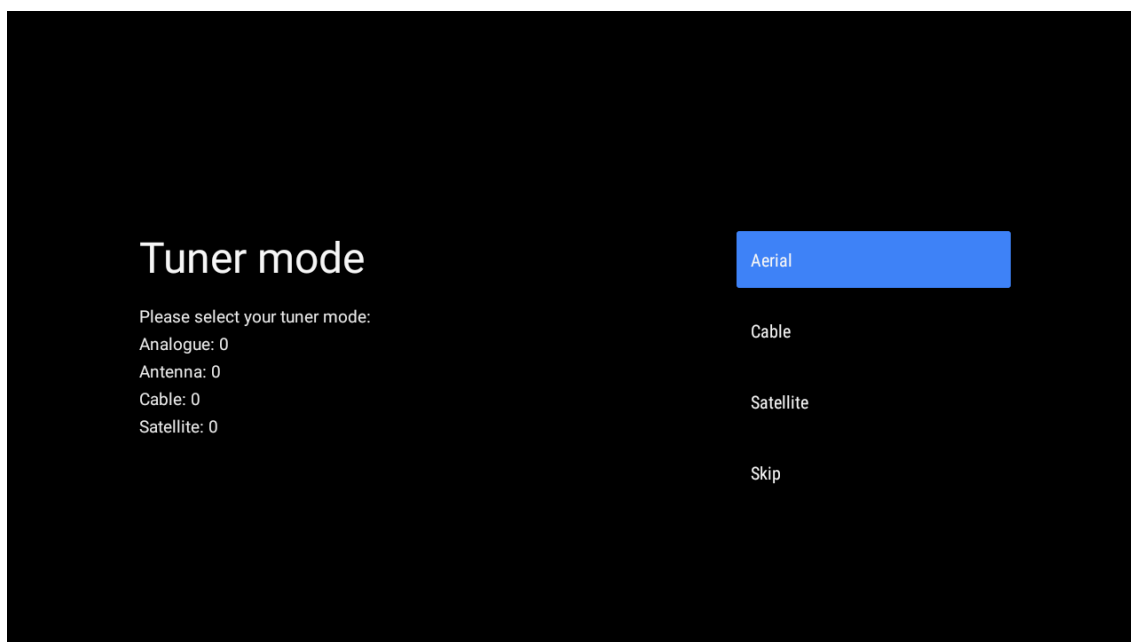

Zaključek nastavitve in izjava o omejitvi odgovornosti

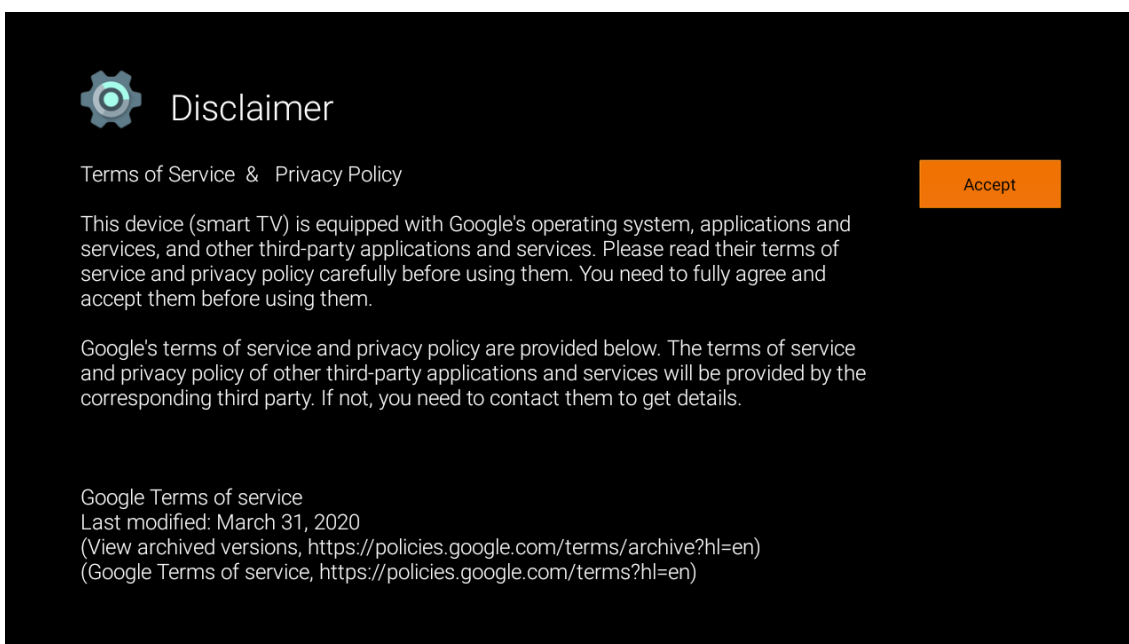
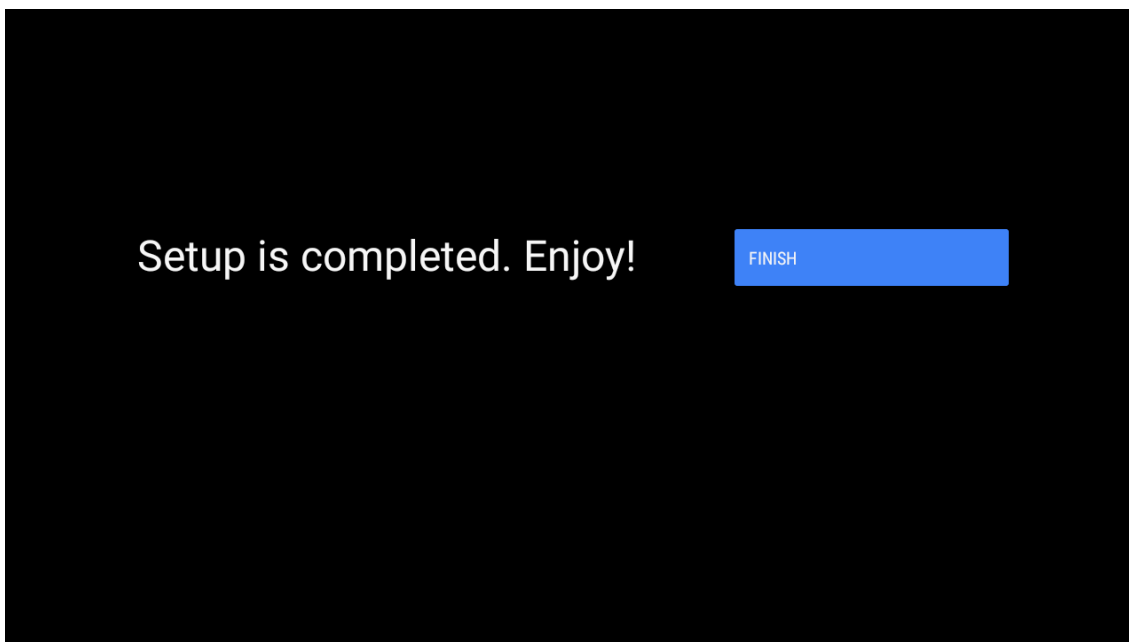

Opomba: Če ne želite izvesti iskanja TV-kanalov na sprejemniku, vseeno izberite eno od razpoložljivih možnosti. Iskanje kanalov lahko preskočite v poznejši fazi čarovnika za namestitev. Če preskočite ta korak, lahko iskanje kanalov izvedete pozneje z uporabo ustrezne možnosti v meniju »Channels« (Kanali).

Naslednji korak je izbira načina sprejemnika. Izberite nastavitve sprejemnika, da namestite kanale za funkcijo »TV v živo«. Na voljo so možnosti za antensko, kabelsko ali satelitsko televizijo. Označite možnost, ki ustreza vašemu okolju, in pritisnite gumb OK ali desni smerni gumb za nadaljevanje.

Antena

Če je izbrana možnost »Antenna« (Antena), bo televizor poiskal digitalne prizemne in analogne kanale. Na naslednjem zaslonu označite možnost **Scan** (Iskanje kanalov) in pritisnite gumb **OK** za začetek iskanja ali pa izberite možnost **Skip Scan** (Preskoči iskanje kanalov) za nadaljevanje brez iskanja.

Cable

Če ste izbrali možnost »Cable« (Kabel), bo televizor poiskal digitalne kabelske in analogne kanale. Na zaslonu »Select Operator« (Izbor operaterja) bodo navedene razpoložljive možnosti operaterjev, če obstajajo. V nasprotnem primeru ta korak ne bo prikazan. Izberete lahko samo enega operaterja s seznama. Označite zelenega operaterja in pritisnite gumb **OK** ali **desni** smerni gumb za nadaljevanje.

Na naslednjem zaslonu označite možnost **Scan** (Iskanje kanalov) ali pa izberite možnost **Skip Scan** (Preskoči iskanje kanalov) za nadaljevanje brez iskanja. Če ste izbrali možnost **Scan** (Iskanje kanalov), se prikaže zaslon za konfiguracijo. Morda bo treba nastaviti možnosti **Scan Mode (Način iskanja kanalov)**, **Frequency (kHz) (Frekvenca)**, **Modulation (Modulacija)**, **Symbol Rate (kSym/s) (Hitrost simbolov)** in **Network ID (ID omrežja)**. Če želite izvesti celovito iskanje kanalov, nastavite možnost **Scan mode (Način iskanja kanalov)** na **Full/Advanced** (Celovito/Napredno), če je to na voljo. Odvisno od izbranega operaterja in/ali načina iskanja kanalov nekaterih možnosti morda ne bo mogoče nastaviti. Ko končate nastavljanje razpoložljivih možnosti, pritisnite **desni** smerni gumb za nadaljevanje. Televizor bo začel iskati razpoložljive kanale.

Satellite

Če ste izbrali možnost »Satellite« (Satelit), se v nadaljevanju prikaže zaslon **Satellite Type** (Vrsta satelita). Na voljo bosta možnosti **Preferred Satellite** (Prednostni satelit) in **General Satellite** (Splošni satelit). Izberite eno možnost in pritisnite gumb **OK** za nadaljevanje.

Opomba: Možnosti »Preferred Satellite« (Prednostni satelit) in »General Satellite« (Splošni satelit) morda ne bosta na voljo glede na izbrano državo. Če je izbrani način sprejemnika »Satellite« (Satelit), se bo prikazal zaslon za konfiguracijo iskanja kanalov DVB-S. Če izberete možnost »Preferred Satellite« (Prednostni satelit), bo naslednje okno »Select Operator« (Izbira operaterja). Izberete lahko samo enega operaterja s seznama. Označite zelenega operaterja in pritisnite gumb **OK** ali **desni** smerni gumb za nadaljevanje. Nekateri od naslednjih možnosti so lahko prednastavljene glede na izbranega operaterja v tem koraku. Pred nadaljevanjem preverite parametre in jih po potrebi prilagodite.

Za Avstrijo in Nemčijo je pri iskanju v možnosti **General Satellite** (Splošni satelit) na voljo funkcija **Load channel list** (Nalaganje seznama kanalov).

Konfiguracija DVB-S

Nato se prikaže zaslon za nastavitve konfiguracije DVB-S. Najprej je treba nastaviti vrsto antene (ta možnost se lahko imenuje tudi »Satellite type« (Vrsta satelita), kar je odvisno od izbrane države.) Na voljo so možnosti »Universal« (Univerzalna), »Single Cable« (Enokabelska) in »Jess Single cable« (Enokabelska Jess). Za satelitske sisteme Direct in DiSEqC izberite možnost »Universal« (Univerzalna) za vrsto antene. Če ste izbrali univerzalno vrsto antene, pritisnite desni smerni gumb, da nadaljujete z naslednjim korakom. Če je vrsta antene nastavljena kot enokabelska ali enokabelska Jess, bodo na zaslonu za nastavitve konfiguracije DVB-S na voljo še tri dodatne možnosti: »Tuner« (Sprejemnik), »Band frequency« (Frekvenčni pas) in »User Defined« (Določil uporabnik). Možnost »User Defined« (Določil uporabnik) bo na voljo, če je frekvenčni pas nastavljen kot »User Defined« (Določil uporabnik). Nastavite te možnosti, če so na voljo, in pritisnite desni smerni gumb za nadaljevanje. Glede na izbor države in vrste satelita v prejšnjih korakih postopka začetne nastavitve, se lahko v naslednjem koraku prikaže zaslon »Load Preset List« (Naloži seznam prednastavljenih kanalov). Označite možnost »Load Preset List« (Naloži seznam prednastavljenih kanalov) in pritisnite gumb **OK** ali **desni** smerni gumb, da nadaljujete z namestitvijo SatcoDX. Ta korak lahko tudi preskočite z izbiro možnosti »Skip« (Preskoči). Ko nastavite parametre na zaslonu za nastavitve konfiguracije DVB-S glede na vaše okolje in izberete nastavitve prednastavljenega seznama, je lahko naslednji korak zaslon »Select Satellite« (Izbor satelita). Glede na izbrano vrsto antene in operaterja v prejšnjih korakih lahko nastavite različne satelite. Označite zeleno možnost satelita in pritisnite gumb **OK**, da nastavite parametre (če imate satelitski sistem Direct, mora biti možnost nastavitve DiSEqC nastavljena kot DiSEqC A). Stanje satelita prve možnosti satelita bo prikazano kot vklopljeno.

Da konfigurirate druge nastavitve satelita in omogočite iskanje kanalov, morate najprej vklopiti to možnost. Pritisnite gumb za povratek (**BACK**) in izberite naslednji satelit, ki ga želite nastaviti. Ko končate s spreminjanjem konfiguracije, pritisnite desni smerni gumb za nadaljevanje.

Če ste v prejšnjem koraku izbrali možnost »Load Preset List« (Naloži seznam prednastavljenih kanalov), boste preskočili naslednje korake in začela se bo namestitve seznama prednastavljenih kanalov. Če pri namestitvi SatcoDX niste izbrali pravega satelita, se na zaslonu prikaže opozorilno pogovorno okno. Navedeni bodo sateliti, ki jih lahko izberete. Pritisnite gumb **OK**, da zaprete pogovorno okno, in ustrezno nastavite satelit.

Nato se prikaže zaslon za iskanje kanalov. Izberite možnost za iskanje kanalov in pritisnite gumb **OK** ali **desni** smerni gumb, da nadaljujete s konfiguracijo iskanja. Če želite nadaljevati brez iskanja in dokončati začetno nastavitve, izberite možnost »Skip Scan« (Preskoči iskanje kanalov).

Če izberete možnost za iskanje kanalov, se prikaže zaslon za konfiguracijo iskanja kanalov DVB-S. Na voljo bodo

naslednje možnosti: »Scan Mode« (Način skeniranja) in »Channels« (Kanali). Izberete lahko, ali želite opraviti celovito ali omrežno iskanje kanalov. Ustrezno nastavite način iskanja kanalov. Če nameravate izvesti omrežno iskanje kanalov, se prepričajte, da ste natančno nastavili parametre za frekvenco, hitrost simbolov (kSym/s) in polarizacijo v možnosti »Transponder« (Transponder) na zaslonu za nastavitve satelitskih kanalov. Glede na prejšnje izbire morda ne boste mogli spremeniti nastavitve načina iskanja. Če je možnost za kanale nastavljena kot »Free« (Brezplačni), šifrirani kanali ne bodo nameščeni. Glede na izbranega operaterja so lahko na voljo tudi dodatne možnosti, zato lahko te nastavitve konfigurirate v skladu s svojimi željami. Ko končate z nastavljanjem razpoložljivih možnosti, pritisnite desni smerni gumb, da začnete iskanje kanalov, ko je označena možnost »Scan Mode« (Način iskanja kanalov) ali »Channels« (Kanali).

Medtem ko se iskanje nadaljuje, lahko pritisnete gumb za povratek in prekličete iskanje. Že najdeni kanali bodo shranjeni na seznamu kanalov. Ko je začetna nastavitve končana, se prikažejo rezultati. Za dokončanje nastavitve pritisnite gumb OK. Prikaže se začetni zaslon. Označite aplikacijo »TV v živo« in pritisnite gumb OK, da preklopite v način »TV v živo« in gledate televizor.

7. Začetni meni

Če želite uživati v prednostih televizorja Android TV, mora biti televizor povezan z internetom. Televizor povežite v domače omrežje z hitrim internetom. Televizor lahko povežete brezžično ali žično z modemom/usmerjevalnikom. Več informacij o tem, kako povezati televizor z internetom, najdete v razdelkih Omrežje in internet ter Povezovanje z internetom.

Začetni meni je središče vašega televizorja. Pritisnite gumb »Home« (Začetni meni), da se prikaže začetni zaslon. V začetnem zaslonu lahko zaženete katerokoli aplikacijo, preklopite televizijski kanal, gledate film ali preklopite na povezano napravo. Začetni meni lahko vsebuje različne elemente, kar je odvisno od nastavitve televizorja in izbrano državo med začetnim nameščanjem.

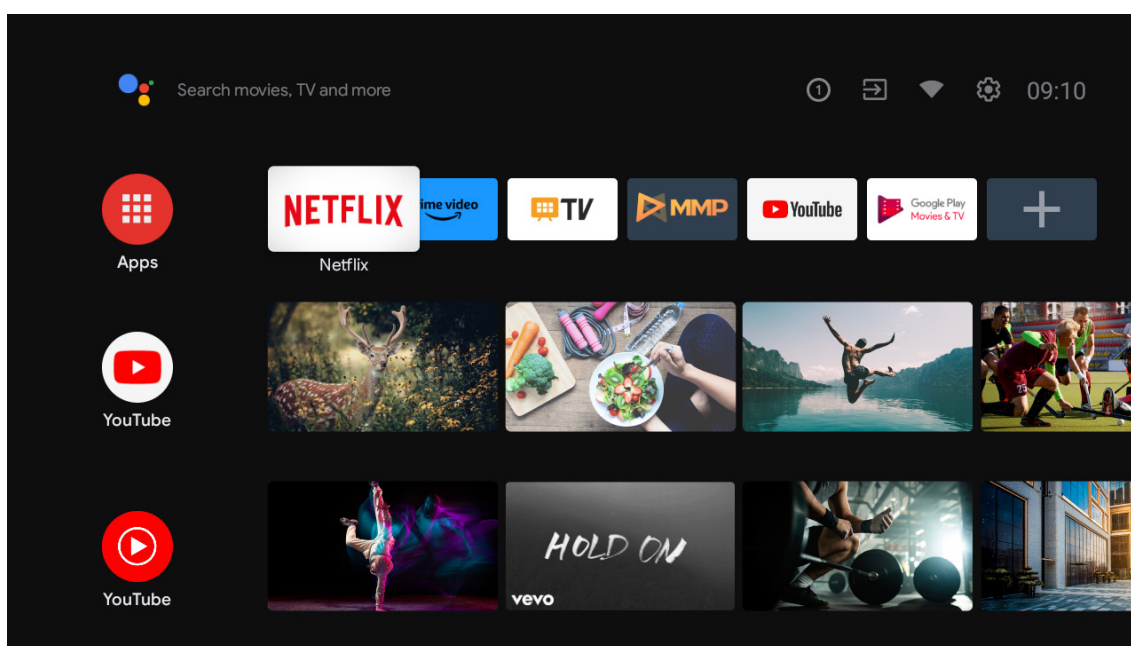

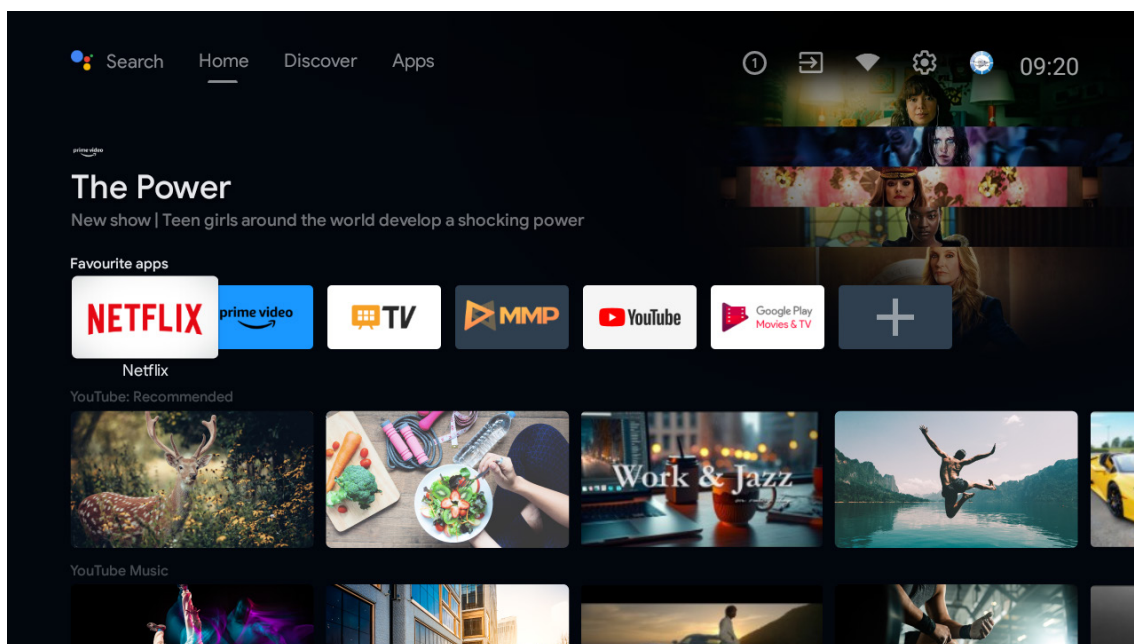

* V nekaterih državah se lahko uporabniški vmesnik začetnega zaslona razlikuje od zgornje slike. Preverite svoj izdelek za več podrobnosti. Razpoložljive možnosti začetnega zaslona so razporejene po vrsticah. Za pomikanje po možnostih začetnega zaslona uporabite smerne gumbе na daljinskem upravljalniku. Na voljo so lahko vrstice YouTube, Google Play Movies & TV, Google Play Music, Google Play in vrstice aplikacij, ki ste jih namestili. Izberite vrstico, nato pa se pomaknite na želeni element v vrstici. Pritisnite gumb OK za izbor ali vstop v podmeni.

V zgornjem levem kotu zaslona so orodja za iskanje. Za začetek iskanja lahko vnesete besedo v virtualno tipkovnico ali pa preizkusite možnost glasovnega iskanja, če ima vaš daljinski upravljalnik vgrajen mikrofون. Pomaknite se na želeno možnost in pritisnite gumb OK za nadaljevanje.

V zgornjem desnem kotu zaslona bodo prikazane možnosti »Notifications« (Obvestila), »Inputs« (Vhodi), »Network & Internet« (Omrežje in internet) (glede na trenutno stanje povezave bodo označeni kot povezani ali nepovezani), »Settings« (Nastavitve) in trenutni čas.

Prva vrstica bo vrstica aplikacij. Poleg drugih aplikacij bosta na voljo tudi aplikaciji »TV v živo« in predvajalnik večpredstavnostne vsebine. Označite možnost »TV v živo« in pritisnite gumb OK, da preklopite v način »TV v živo«. Če je bil vir predhodno nastavljen na drugo možnost, kot je »TV«, pritisnite gumb za vir in izberite možnost »TV«, da si ogledate televizijske kanale v živo.

8. Nastavitve

Nastavitve naprave

1. S pritiskom na smerne gumbе izberite možnosti »About« (Vizitka), »Date & Time« (Datum in čas), »Timer« (Časovnik), »Language« (Jezik), »Inputs« (Vhodi), »Picture« (Slika), »Sound« (Zvok), »Google Assistant« (Pomočnik Google), »Reset« (Ponastavitev) in druge možnosti.
2. Pritisnite gumb OK, da preskočite na ustrezno podrejeno možnost.

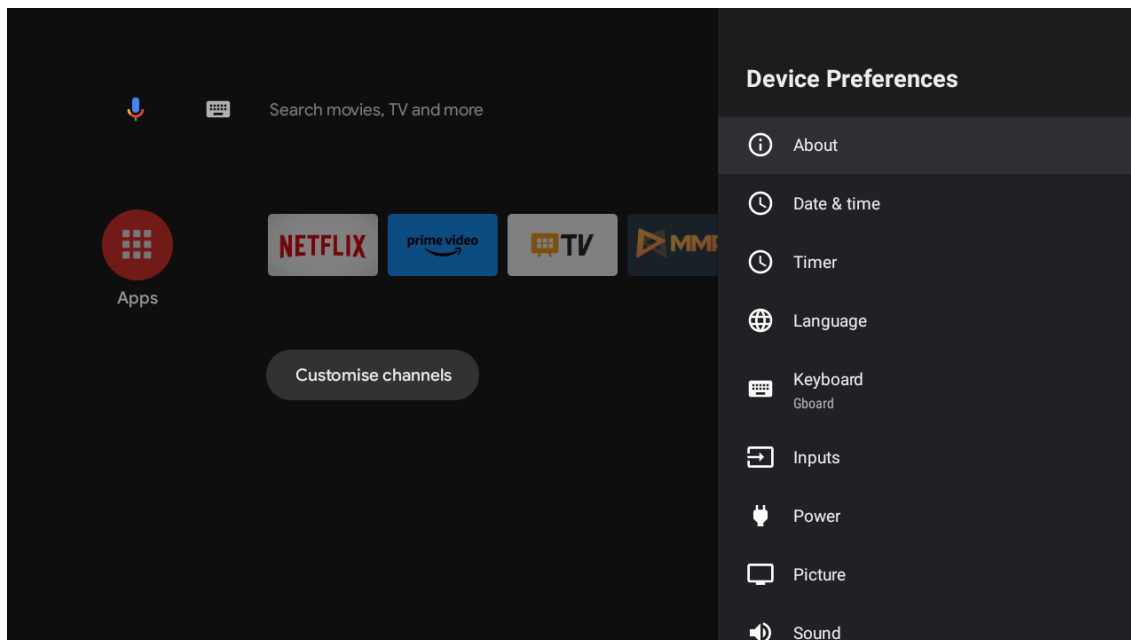

About

1. Pritisnite smerne gumbе, če želite preveriti dodatne informacije, kot so posodobitev sistema, ime naprave, ponovni zagon, stanje in še več.
2. Pritisnite gumb za povratek, da se vrnete v prejšnji meni. Ponovno pritisnite gumb za povratek za izhod iz menija.

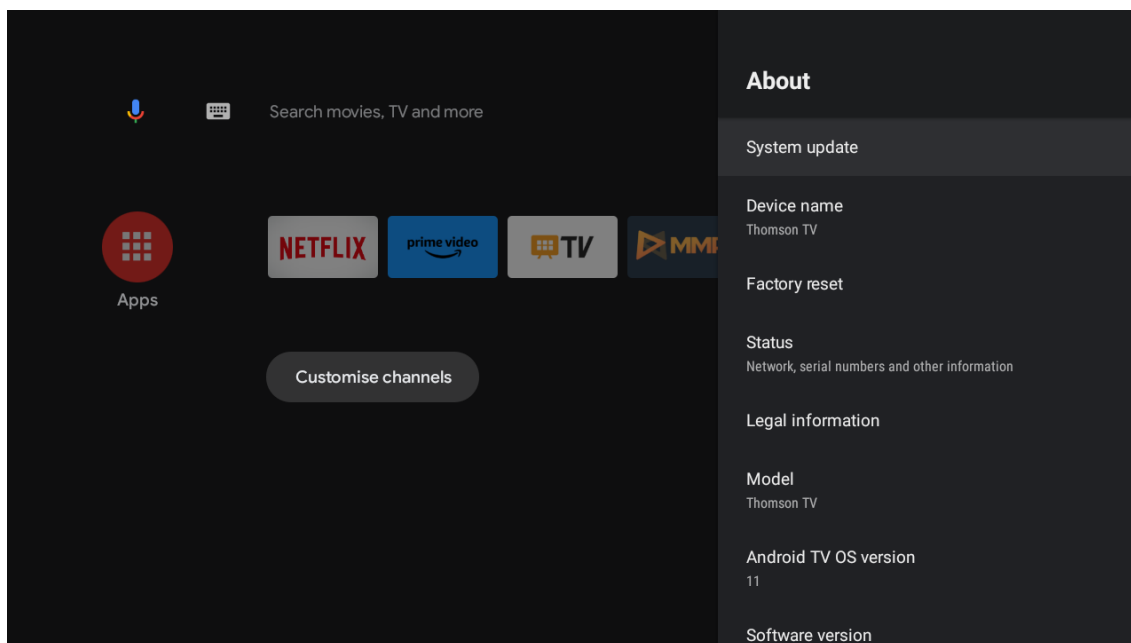

Zgornje slike so le referenčne. Preverite svoj izdelek za več podrobnosti.

Factory reset

Če izberete možnost za tovarniško ponastavitev, se izbrišejo vsi podatki iz notranjega pomnilnika naprave, vključno z vašim računom Google, podatki in nastavitvami sistema in aplikacij ter prenesenimi aplikacijami.

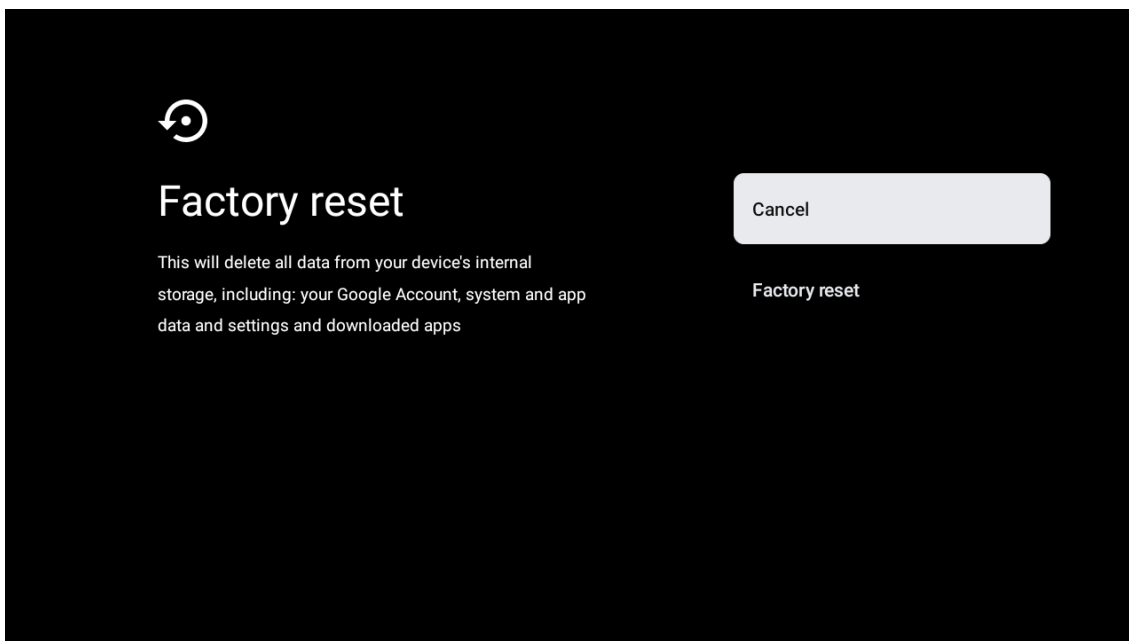

9. Nastavitve vira televizorja

Vnos vira televizorja na začetnem zaslonu:

Pritisnite gumb za vir ali pa izberite možnost »TV v živo« na začetnem zaslonu.

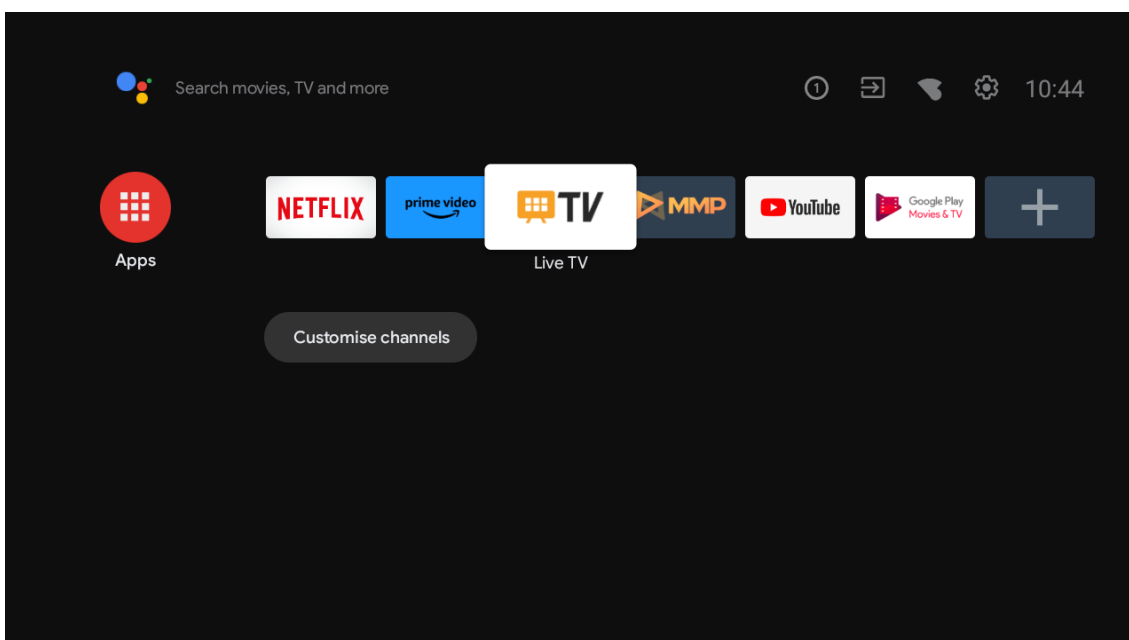

Pritisnite gumb OK, nato pa izberite možnost »Channels« (Kanali) in »New Channels Available« (Novi razpoložljivi kanali).

10. Upravljanje kanalov

Če želite urediti seznam kanalov, se najprej prepričajte, da je funkcija LCN onemogočena v meniju z nastavitvami kanalov. To lahko storite v meniju Kanal skupaj z drugimi možnostmi upravljanja kanalov.

1. Odprite aplikacijo LiveTV.
2. Na daljinskem upravljalniku pritisnite okrogli gumb in nato pritisnite gumb z rdečo piko (upravljanje kanalov).

Za posamično urejanje kanalov sledite naslednjim korakom:

Kanal SKIP

1. Odprite aplikacijo LiveTV.
2. Na daljinskem upravljalniku pritisnite okrogli gumb in nato pritisnite gumb z rdečo piko (upravljanje kanalov).
3. Izberite možnost Preskoči kanal
4. Izberite kanale, ki jih želite preskočiti

PREHOD med kanali

1. Odprite aplikacijo LiveTV.
2. Na daljinskem upravljalniku pritisnite okrogli gumb in nato pritisnite gumb z rdečo piko (upravljanje kanalov).
3. Izberite možnost Zamenjava kanalov
4. Izberite kanal, ki ga želite zamenjati (na primer kanal 1).
5. Premaknite izbiro na številko, na kateri želite zamenjati kanal (na primer kanal 16).
6. Potrdite z okroglim gumbom

Premik kanala

1. Odprite aplikacijo LiveTV.
2. Na daljinskem upravljalniku pritisnite okrogli gumb in nato pritisnite gumb z rdečo piko (upravljanje kanalov).
3. Izberite možnost Premikanje kanalov
4. Če želite spremeniti položaj kanala, izberite kanal, ki ga želite premakniti (na primer kanal 1).
5. Premaknite izbiro na številko, na katero želite premakniti kanal (na primer kanal 5).
6. Ko izberete položaj, pritisnite gumb Modra pika na daljinskem upravljalniku - prikazalo se bo opozorilno sporočilo.
7. Izberite DA in pritisnite gumb OK na daljinskem upravljalniku. Kanal se bo premaknil na želeni položaj.

Urejanje kanala

1. Odprite aplikacijo LiveTV.
2. Na daljinskem upravljalniku pritisnite okrogli gumb in nato pritisnite gumb z rdečo piko (upravljanje kanalov).
3. Izberite možnost Channel EDIT (Urejanje kanalov)
4. Izberite kanal, ki ga želite EDITIRATI (na primer kanal 1).
5. Zdaj imate možnost urejanja številke kanala in imena kanala.

Kanal DELETE

1. Odprite aplikacijo LiveTV.
2. Na daljinskem upravljalniku pritisnite okrogli gumb in nato pritisnite gumb z rdečo piko (upravljanje kanalov).
3. Izberite možnost Izbrisi kanal
4. Izberite kanal, ki ga želite izbrisati (na primer kanal 5).
5. Ko izberete kanal, pritisnite gumb Modra pika na daljinskem upravljalniku - prikazalo se bo opozorilno sporočilo.
6. Izberite DA in na daljinskem upravljalniku pritisnite gumb V redu. Kanal bo izbrisan s seznama.

11. Google Play

Če želite dostopati do aplikacij v storitvi Google Play in jih prenašati, se morate prijaviti z računom Google.

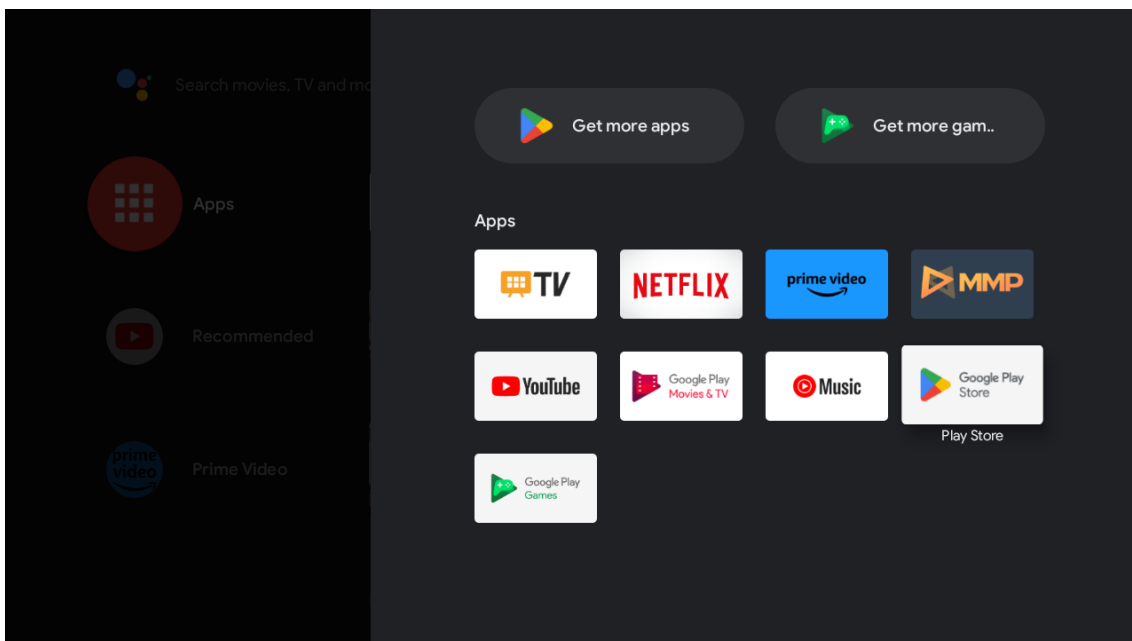

Ko odprete Google Play, se boste morali prijaviti ali ustvariti nov račun.

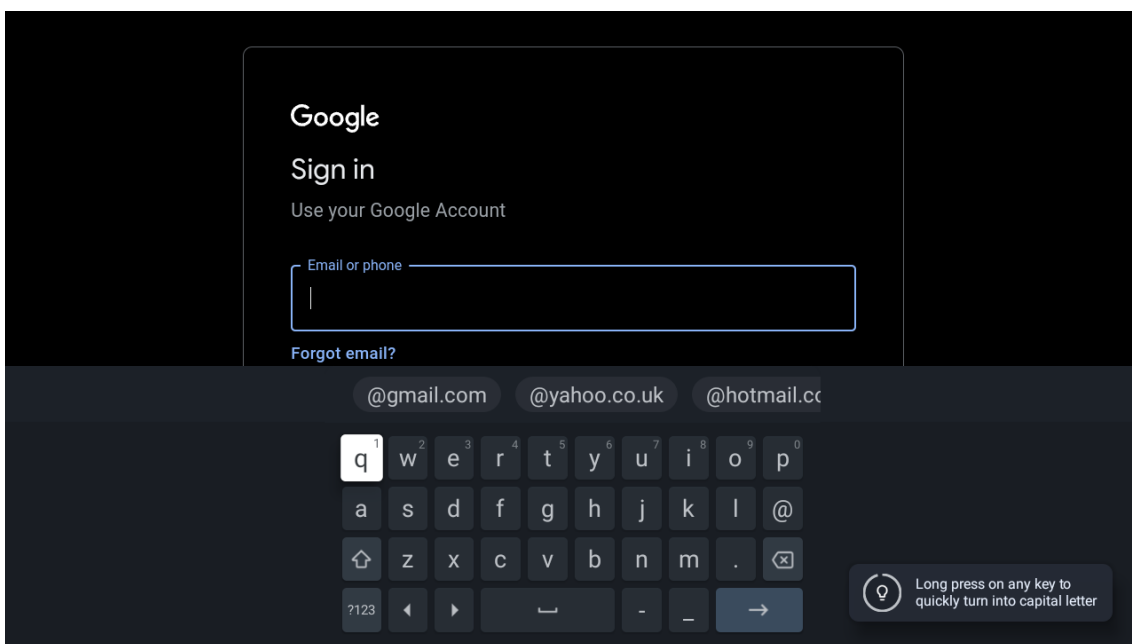

Ko se prijavite, se prikaže spodnja stran, na kateri se lahko pomikate po seznamu aplikacij, ki so na voljo za prenos, ali pa pritisnete gumb Pomočnika Google na daljinskem upravljalniku za glasovno iskanje z Googlom.

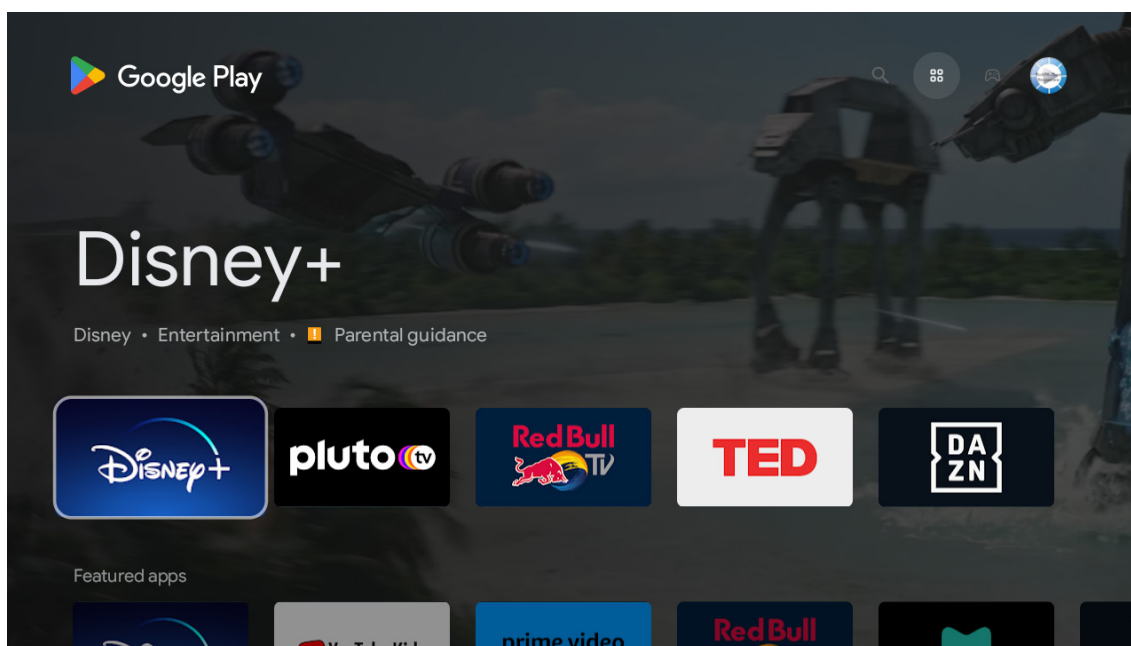

12. Odpravljanje težav

Ni napajanja	Preverite, ali je napajalni kabel televizorja priključen ali ne. Če še vedno ni napajanja, odklopite vtič in ga po 60 sekundah ponovno priključite v vtičnico. Ponovno vklopite napravo.
Napaka pri sprejemu signala	Če so v vaši bližini visoke stavbe ali gore, se lahko na televizorju pojavi dvojna slika. Sliko lahko ročno prilagodite: upoštevajte navodila sistema Vernier ali pa prilagodite položaj zunanje antene. Če uporabljate notranjo anteno, je sprejem signala v določenih okoliščinah lahko otežen. Za optimalen sprejem prilagodite smer antene. Če se sprejem ne izboljša, boste morda morali preklopiti na zunanjo anteno.
Ni slike	Preverite, ali je antena na zadnji strani pravilno priključena. Preverite druge kanale, da vidite, ali je težava še vedno prisotna.
Video se predvaja brez zvoka	Poskusite povečati glasnost. Preverite, ali je zvok televizorja nastavljen na »Nemo« ali ne.
Zvok je prisoten, video pa se ne prikaže ali pa je razbarvan	Poskusite prilagoditi kontrast in svetlost.
Na kakovost videa in zvoka vpliva statični šum	Preverite, ali je antena na zadnji strani pravilno priključena.
Prelomljene črte na zaslonu	Delovanje televizorja lahko motijo električne naprave, kot so sušilniki za lase, sesalniki in podobno. Izklopite te naprave.
Daljinski upravljalnik ne deluje	Preverite, ali ste odstranili plastično vrečko, ki je bila priložena daljinskemu upravljalniku. Daljinski upravljalnik uporabite na manjši razdalji od televizorja. Preverite, ali so baterije pravilno nameščene v daljinskem upravljalniku, ali pa uporabite nove baterije. Če se televizor v nekaj minutah ne odzove, preklopi v stanje pripravljenosti.
Ko je naprava povezana z vhodom RCA, se prikažejo črte.	Prepričajte se, da uporabljate kakovosten kabel.
Težave niso odpravljene	Odklopite napajalni kabel in počakajte 30 sekund, nato pa ga ponovno priključite v vtičnico. Če ne odpravite težave, ne poskušajte sami popraviti televizorja. Obrnite se na servisni center.

13. Tehnične specifikacije

	24HA2S13	24HA2S13C/ 24HA2S13CW	32HA2S13/ 32HA2S13W/ 32HA2S13C	32FA2S13	40FA2S13/ 40FA2S13W	43FA2S13
Delovna napetost	100–240 V, 50–60 Hz	100–240 V, 50–60 Hz	100–240 V, 50–60 Hz	100–240 V, 50–60 Hz	100–240 V, 50–60 Hz	100–240 V, 50–60 Hz
Adapter za izmenični tok Specifikacije (izhod)		12 V $\overline{\text{m}}$ 3 A, 36 W	12 V $\overline{\text{m}}$ 3 A, 36 W			
Audio (DTS HD)	brez	brez	brez	brez	brez	brez
Izhodna moč zvoka	2 × 3	2 × 3	2 × 8	2 × 8	2 × 8	2 × 8
Poraba energije (W)	36	36	56	56	90	90
Poraba energije v stanju pripravljenosti (W)	< 0,5	< 0,5	< 0,5	< 0,5	< 0,5	< 0,5
Teža (kg)	2,25	2,25	3,35	3,35	5,35	6
Dimenzije televizorja G × D × V (skupaj z nogami) (mm)	535 × 151 × 353	535 × 151 × 353	719 × 151 × 456	719 × 151 × 456	892 × 172 × 559	955 × 172 × 590
Dimenzije televizorja G × D × V (brez nog) (mm)	535 × 75 × 318	535 × 75 × 318	719 × 82 × 423	719 × 82 × 423	892 × 84 × 509	955 × 85 × 555
Zaslon	24"/60 cm	24"/60 cm	32"/80 cm	32"/80 cm	40"/101 cm	43"/109 cm

	43UA5S13	50UA5S13	55UA5S13	65UA5S13	75UA5S13
Delovna napetost	100–240 V, 50–60 Hz	100–240 V, 50–60 Hz	100–240 V, 50–60 Hz	100–240 V, 50–60 Hz	100–240 V, 50–60 Hz
Adapter za izmenični tok Specifikacije (izhod)					
Audio (DTS HD)	brez	brez	brez	brez	brez
Izhodna moč zvoka	2 × 8	2 × 10	2 × 10	2 × 12	2 × 12
Poraba energije (W)	90	100	110	160	220
Poraba energije v stanju pripravljenosti (W)	< 0,5	< 0,5	< 0,5	< 0,5	< 0,5
Teža (kg)	6,3	8,5	11,5	16,7	24
Dimenzije televizorja G × D × V (skupaj z nogami) (mm)	957x172x592	1111x260x692	1229x260x747	1446x293x867	1667x300x1023
Dimenzije televizorja G × D × V (brez nog) (mm)	957x85x556	1111x75x643	1229x77x710	1446x78x831	1667x85x955
Zaslon	43"/109 cm	50"/126 cm	55"/139 cm	65"/164 cm	75"/189 cm

	43QA2S13	50QA2S13	55QA2S13	65QA2S13	75QA2S13
Delovna napetost	100–240 V, 50–60 Hz	100–240 V, 50–60 Hz	100–240 V, 50–60 Hz	100–240 V, 50–60 Hz	100–240 V, 50–60 Hz
Adapter za izmenični tok Specifikacije (izhod)					
Audio (DTS HD)	brez	brez	brez	brez	brez
Izhodna moč zvoka	2 × 8	2 × 10	2 × 10	2 × 10	2 × 10
Poraba energije (W)	90	100	110	160	220
Poraba energije v stanju pripravljenosti (W)	< 0,5	< 0,5	< 0,5	< 0,5	< 0,5
Teža (kg)	6,3	8,5	11,5	16,7	24
Dimenzije televizorja G × D × V (skupaj z nogami) (mm)	957x172x592	1111x260x692	1229x260x747	1446x293x867	1667x300x1023
Dimenzije televizorja G × D × V (brez nog) (mm)	957x85x556	1111x75x643	1229x77x710	1446x78x831	1667x85x955
Zaslona	43"/109 cm	50"/126 cm	55"/139 cm	65"/164 cm	75"/189 cm

13.1. Omejitve države

Le za uporabo v notranjih prostorih v državah članicah EU in EFTA.



13.2. Licence

Lahko pride do sprememb. Zaradi stalnih raziskav in razvoja tehničnih specifikacij, se oblika in videz izdelkov lahko spremenita.

Google, Google Play, Android TV, vgrajeni Chromecast in druge blagovne znamke so blagovne znamke družbe Google LLC. Pomočnik Google ni na voljo v nekaterih jezikih in državah. Razpoložljivost storitev se razlikuje glede na državo in jezik. Netflix je registrirana blagovna znamka družbe Netflix, Inc. Če želite uporabljati pretočno predvajanje, se morate naročiti na storitev. Razpoložljivost storitve 4K Ultra HD je odvisna od vašega naročniškega paketa, internetnega ponudnika, zmogljivosti naprave in razpoložljivosti vsebine. www.netflix.com/TermsOfUse Apple TV je blagovna znamka družbe Apple Inc., registrirana v ZDA ter drugih državah in regijah.

Wi-Fi je registrirana blagovna znamka družbe Wi-Fi Alliance®. Izraza HDMI in HDMI High-Definition Multimedia Interface ter logotip HDMI so blagovne znamke ali registrirane blagovne znamke družbe HDMI Licensing Administrator, Inc. v ZDA in drugih državah.

Dolby, Dolby Vision, Dolby Atmos, Dolby Audio in simbol dvojnega D so blagovne znamke družbe Dolby Laboratories Licensing Corporation. Proizvedeno po licenci družbe Dolby Laboratories. Zaupna neobjavljena dela. Avtorske pravice © 1992–2022 Dolby Laboratories. Vse pravice pridržane.

Vsa imena izdelkov so blagovne znamke ali registrirane blagovne znamke njihovih lastnikov.

© THOMSON in logotip THOMSON sta blagovni znamki, ki ju v skladu z licenco uporablja podjetje StreamView GmbH, Franz-Josefs-Kai 1, 1010 Dunaj, Avstrija. Dodatne informacije najdete na www.thomson-brand.com.