

***THOMSON***

---



# Streaming Stick 140G

4K UHD

## Priručnik za korisnike

### Sadržaj

<b>1.</b>	<b>Informacije o sigurnosti i proizvodu</b>	<b>3</b>
<b>2.</b>	<b>Uvod</b>	<b>4</b>
<b>3.</b>	<b>Streaming Stick</b>	<b>4</b>
<b>3.1.</b>	Kućište	4
<b>3.2.</b>	Daljinski upravljač	5
<b>4.</b>	<b>Instalacija</b>	<b>6</b>
<b>4.1.</b>	Sadržaj pakiranja	6
<b>4.2.</b>	Postavljanje	6
<b>4.3.</b>	Uparivanje daljinskog upravljača	8
<b>4.4.</b>	Prva instalacija	8
<b>5.</b>	<b>Instalacija aplikacija</b>	<b>9</b>
<b>6.</b>	<b>Povezivanje Bluetooth uređaja</b>	<b>9</b>
<b>7.</b>	<b>Emitiranje sadržaja (Chromecast)</b>	<b>10</b>
<b>8.</b>	<b>Hey Google</b>	<b>10</b>
<b>9.</b>	<b>Postavke prikaza formata</b>	<b>10</b>
<b>10.</b>	<b>Postavke formata zvuka</b>	<b>10</b>
<b>11.</b>	<b>Nadogradnje</b>	<b>11</b>
<b>12.</b>	<b>Pitanja i odgovori</b>	<b>11</b>
<b>13.</b>	<b>Tehničke specifikacije</b>	<b>11</b>



[mythomson.com](http://mythomson.com)



[tv.mythomson.com/  
en/Support/FAQs/](http://tv.mythomson.com/en/Support/FAQs/)



[tv.mythomson.com/  
Support/Product-Registration/](http://tv.mythomson.com/Support/Product-Registration/)

# 1. Informacije o sigurnosti i proizvodu

Vaš je proizvod prije isporuke bio pažljivo provjeren i pažljivo je zapakiran. Prilikom raspakiranja pripazite da su svi dijelovi prisutni, a ambalažu držite dalje od male djece. Preporučujemo vam da kutiju sačuvate dok traje jamstveni period kako biste uređaj mogli savršeno zaštititi prilikom slanja na mogući popravak ili za iskorištavanje jamstva.

Prije rukovanja uređajem pažljivo pročitate upute i sačuvajte ih za kasniju upotrebu. Proizvod treba biti instaliran u skladu s državnim propisima.



Uređaj postavite na mjesto s dobrom ventilacijom, na ravnu, čvrstu i stabilnu površinu.

Isključite uređaj iz napajanja ako se ne koristi dulje vrijeme. Ako je kabel za napajanje oštećen, mora se zamijeniti strujnim adapterom od 12 V 1 A. Kontaktirajte Postprodajnu podršku kako biste izbjegli moguće rizike.



**NAPOMENA:** kako biste izbjegli strujni udar, uređaj nemojte izlagati kiši ili vlazi i zaštitite ga od visokih temperatura, vlage, vode i prašine. Uređaj nemojte koristiti na vlažnim i hladnim mjestima.



U slučaju da se uređaj treba popraviti, posjetite web stranicu: <https://tv.mythomson.com/en/Support/> i obratite se Postprodajnoj podršci.



Kako biste spriječili širenje vatre, uvijek držite svijeće ili drugi otvoreni plamen podalje. Držite uređaj podalje od izravnog sunčevog svjetla.



AAA

Postoji opasnost od eksplozije ako se baterije pogrešno zamijene. Baterije zamijenite istom ili ekvivalentnom vrstom. Potrošene baterije moraju biti sigurno odložene. Bacite ih u odgovarajuću kantu za otpatke kako biste spriječili zagađivanje okoliša.



Uređaj s ovim simbolom je uređaj Klase II ili dvostruko izolirani električni uređaj. Takvi su uređaji tako konstruirani da ne trebaju siguran spoj s uzemljenjem.



Ova oznaka označava da se taj proizvod mora pravilno zbrinuti u cijeloj Europskoj uniji u skladu s Direktivom 2002/96/EZ (OEEO) i da se ne smije odlagati s drugim kućnim otpadom. Uređaj reciklirajte na odgovoran način kako biste pomogli u održivoj ponovnoj upotrebi materijalnih resursa. Odnosite ga u reciklažno dvorište ili kontaktirate prodajno mjesto na kojem ste uređaj kupili.

U skladu s Odredbom o baterijama, krajnji korisnici moraju vraćati stare baterije. Rabljene baterije ne bacajte u kućni otpad, nego ih vratite u sustav prikupljanja rabljenih baterija.

## Pojednostavljena EU izjava o sukladnosti

Ovime StreamView izjavljuje da je uređaj tipa radijske opreme Smart TV sukladan s Direktivom 2014/53/EU. Cjeloviti tekst EU izjave o usklađenosti dostupan je na sljedećoj internetskoj adresi:

[tv.mythomson.com/support](http://tv.mythomson.com/support)

Namijenjeno za upotrebu u zatvorenom prostoru samo u državama članicama Europske unije i državama EFTA-e.

AT BE BG CH CY CZ DE DK EE ES FI FR GR HR HU IE IS  
IT LI LT LU LV MT NL NO PL PT RO SI SK SE TR UK (NI)

## Aplikacije i performanse

Brzina preuzimanja ovisi o vašoj internetskoj vezi. Neke aplikacije možda neće biti dostupne u vašoj državi ili regiji. Možda će vam biti potrebna pretplata na neku streaming platformu. Netflix je dostupan u odabranim državama. Više informacija na [www.netflix.com](http://www.netflix.com). Dostupnost jezika za Google asistenta ovisi o podršci za Google glasovno pretraživanje.

## Zaštita podataka

Pružatelji aplikacija i usluga mogu prikupljati i koristiti tehničke podatke i povezane informacije, uključujući, između ostalog, tehničke podatke o ovom uređaju, sustavu, softveru aplikacija i perifernim uređajima. Oni takve podatke mogu koristiti za poboljšanje proizvoda ili za pružanje usluga ili tehnologija, kojima vi ne možete biti osobno identificirani. Uz to, neke usluge vanjskih pružatelja koje su već prisutne ili ćete ih vi instalirati na ovaj uređaj nakon što ste ga kupili, mogu zahtijevati registraciju s osobnim podacima. Neke usluge mogu prikupljati osobne podatke čak i bez dodatnih upozorenja. StreamView se ne može smatrati odgovornim za moguće kršenje zaštite podataka koje uzrokuju usluge treće strane.

## 2. Uvod

Thomson Streaming Stick 140G nadograđuje vaš TV na Smart TV i donosi iskustvo Androida, poznatog s mobilnih telefona na vaš TV. Možete preuzimati aplikacije, kao što su streaming usluge, igre, TV medijski centri i na tisuće aplikacija iz trgovine Google Play. Pitajte Google da vam brzo pronađe videozapise na YouTubeu, najnovije filmske hitove, pogledajte na internetu vremensku prognozu ili druge sadržaje. Emitirajte svoje fotografije, videozapise i glazbu s mobilnih uređaja na TV putem ugrađene tehnologije Chromecast.

## 3. Streaming Stick

### 3.1. Kućište



















Gumb za resetiranje (unutar kućišta)



Priključak za napajanje

## 3.2. Daljinski upravljač



	Pripravnost: brzo stanje pripravnosti / stanje pripravnosti / uključeno
	Izvor/unos: odabire uređaje povezane s TV-om ili TV-om uživo *Tipka funkcionira samo kada je funkcija Smart RCU uređaja Thomson Streaming Stick 140G je aktiviran.
	Promjena profila: mijenja korisničke profile
	Mikrofon: Aktivira Google asistenta i mikrofon ugrađen u daljinski upravljač
	Postavke: otvara izbornik Postavke
	OK: potvrđuje odabire
	Tipke sa strelicama (D-Pad): kreće se izbornikom, mogućnostima postavljanja, pomiče fokus ili pokazivač itd.
	Natrag/povratak: vraća se na prethodni zaslon izbornika, jedan korak nazad itd.
	Početni zaslon: otvara početni zaslon
	Uobičajena aplikacija
	Glasnoća +/-: upravlja glasnoćom zvuka TV-a
	Program +/-: prebacivanje pojedinačnih televizijskih/radijskih kanala. Pomičite se po popisu kanala stranicu po stranicu kada je popis kanala prikazan na zaslonu televizora
	Isključi zvuk: potpuno isključuje glasnoću TV-a
	YouTube: pokreće aplikaciju YouTube
	Prime Video: pokreće aplikaciju Prime Video
	Netflix: pokreće aplikaciju Netflix
	Disney+: pokreće aplikaciju Disney +

## 4. Instalacija

### 4.1. Sadržaj pakiranja

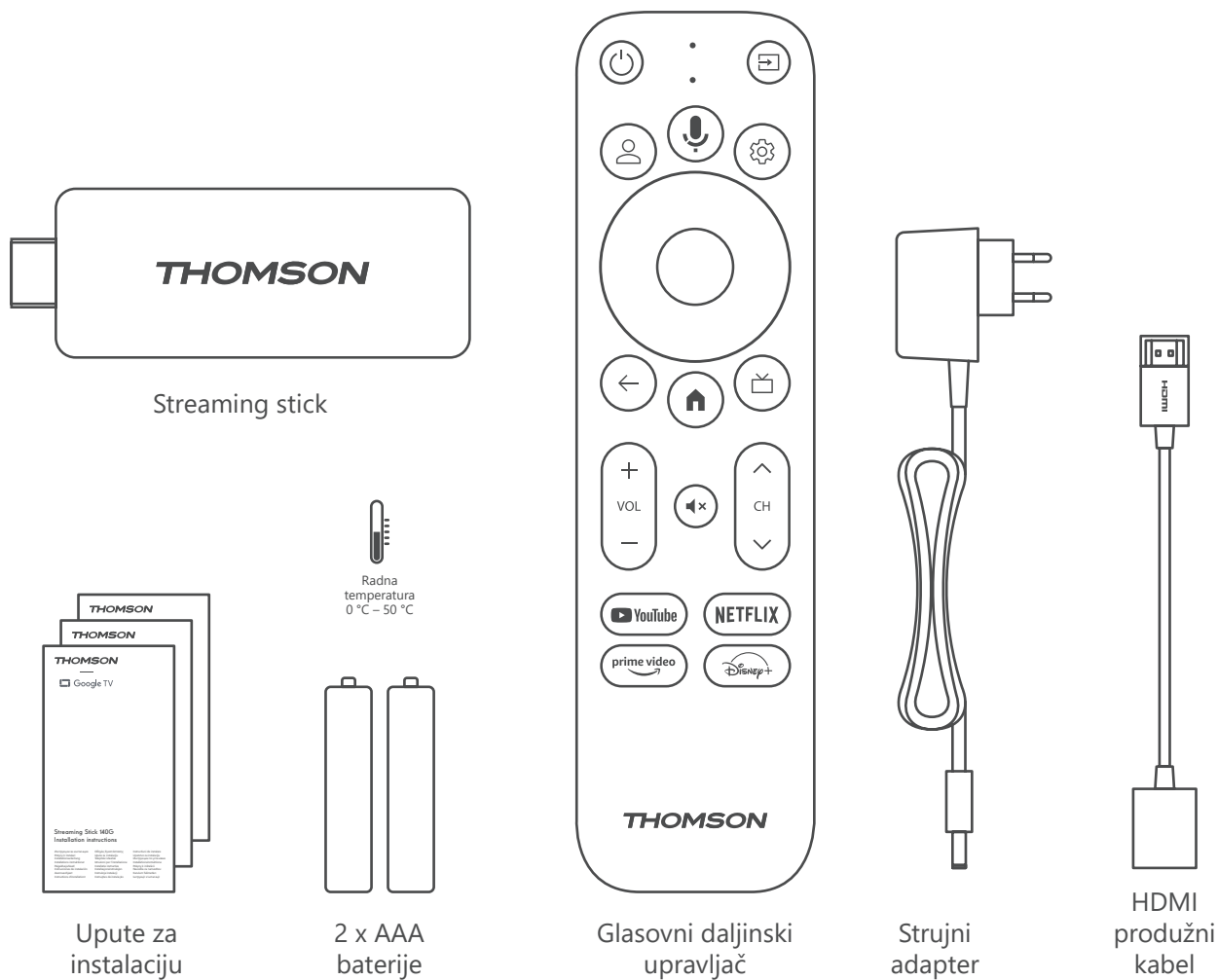

### 4.2. Postavljanje

1

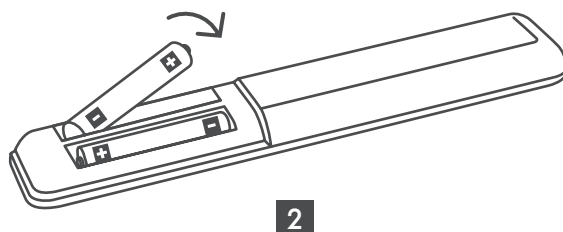
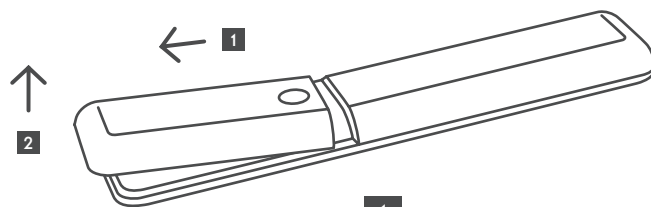

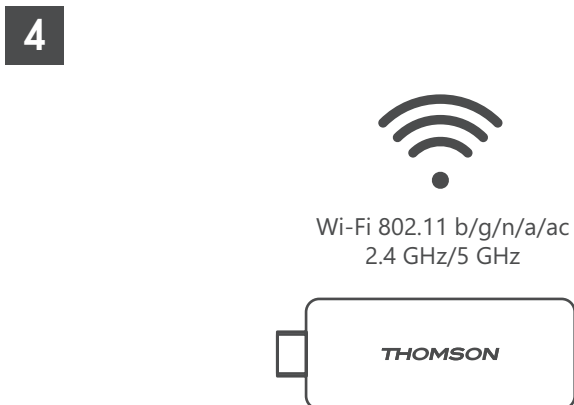
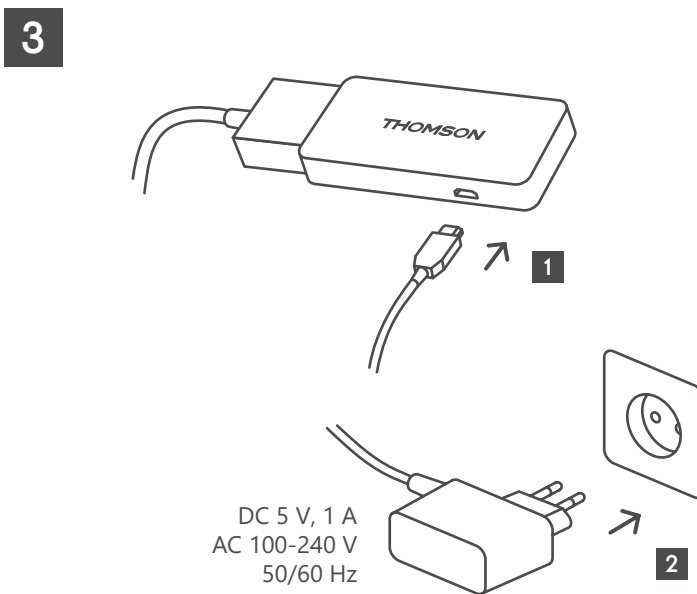
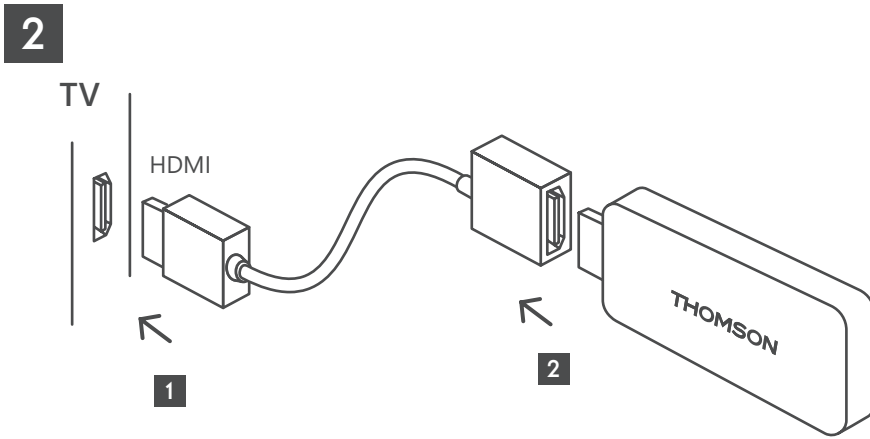

Ako internetska veza putem LAN-a nije dostupna, početna instalacija zatražit će od vas da se povežete s Internetom putem WLAN-a.

### 4.3. Uparivanje daljinskog upravljača

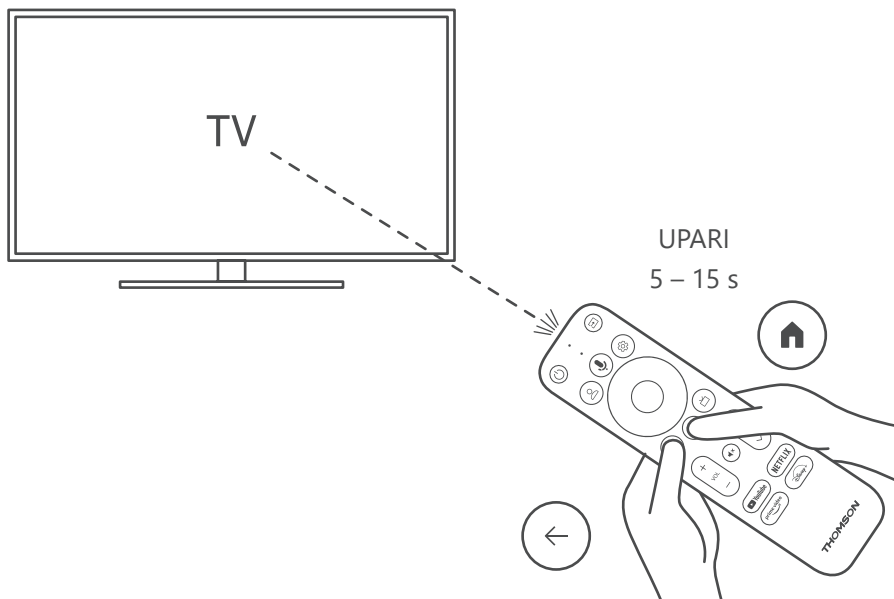

Uključite TV i Streaming Box i slijedite upute na zaslonu za uparivanje daljinskog upravljača.

### 4.4. Prva instalacija

Nakon što ste uspješno uparili daljinski upravljač, odaberite jezik instalacije i svoju regiju te slijedite upute za instalaciju na zaslonu.

Svoj Thomson Streaming Stick 140G možete postaviti putem aplikacije Google Home na svom mobitelu (telefonu ili tabletu) ili ručno odabirom opcije „Umjesto toga postavi na TV-u“ pri dnu zaslona.

Napomena:

Google račun potreban je za postavljanje uređaja Thomson Streaming Stick 140G.

Morate biti prijavljeni na svoj Google račun kako biste pristupili Trgovini Google Play, aplikaciji Hey Google i omiljenim streaming aplikacijama.

Ako nemate Google račun ili želite stvoriti zajednički račun, morate ga registrirati prije instaliranja uređaja Thomson Streaming Stick 140G na računalo ili pametni telefon.

Google račun možete izraditi tako da posjetite sljedeće web-mjesto:

<https://accounts.google.com/signup>

Nakon dovršetka početne instalacije Thomson streaming uređaja početni zaslon Google TV-a bit će prikazan.

Imajte na umu da ilustracije zaslona izbornika prikazane u ovom korisničkom vodiču služe samo kao referenca i mogu se razlikovati u vašoj državi.



## 5. Instalacija aplikacija

Imate pristup tisućama aplikacija u trgovini Google Play koje su spremne za preuzimanje. Možete instalirati aplikacije prema uputama u nastavku:

1. Na početnom zaslonu odaberite Aplikacije izbornika.

2. Odaberite polje Traži aplikacije i igre i unesite naziv aplikacije koju želite preuzeti.

U izborniku početnog zaslona s aplikacijama nalaze se i razni podizbornici kao što su Vaše aplikacije, Kategorije aplikacija, Aplikacije iz drugih uređaja, Istaknute aplikacije i drugi koji olakšavaju odabir i instalaciju aplikacija.

Napomena: neke aplikacije funkcioniraju samo na vašoj mreži. Ove aplikacije nisu otvorene internetske usluge, već samo interno rješenje za nekoliko TV uređaja u istom kućanstvu. Rad tih aplikacija stoga može odrediti vaš IP TV ili mrežni operater.

Neke su aplikacije dostupne za preuzimanje u skladu s geolokacijom.

To znači da su aplikacije koje ovise o geolokaciji dostupne samo u trgovini Google Play u skladu s pravilima geolokacije i ne mogu se preuzimati i instalirati u različitim državama.

Neke aplikacije koje su dostupne za mobilne uređaje kao što su mobiteli i tableti iz pravnih razloga nisu dostupne za preuzimanje na uređajima Google TV

## 6. Povezivanje Bluetooth uređaja

### Daljinski upravljači i pribor

U ovom izborniku možete spojiti uređaje za reprodukciju zvuka poput slušalica i zvučnika kao i ulazne uređaje poput gamepada, miša ili tipkovnice putem Bluetootha na Thomson Streaming Stick 140G.

Također možete postaviti daljinski upravljač tako da možete kontrolirati uključivanje/isključivanje, glasnoću +/- ili odabir ulaza povezanih uređaja (TV, AV prijemnik ili Soundbar) s uređajem Thomson RCU.

Pritisnite gumb  na daljinskom upravljaču i pritisnite U redu da biste otvorili izbornik Postavke. Odaberite Bluetooth i pritisnite U redu.

### Pribor za uparivanje

Provjerite je li Bluetooth način uparivanja aktiviran na uređaju koji želite povezati s uređajem Thomson Streaming Stick 140G. U izborniku odaberite opciju Upari dodatnu opremu i pritisnite U redu. Bluetooth uređaj bit će naveden na desnoj strani. Odaberite uređaj i pritisnite U redu kako biste pokrenuli postupak uparivanja.

### Pribor

U izborniku možete upravljati Bluetooth povezanim uređajima kao što je daljinski upravljač.

### Daljinski upravljač

U izborniku odaberite opciju Postavi tipke daljinskog upravljača i pritisnite U redu. U izborniku Postavi tipke daljinskog upravljača postoje dva podizbornika:

### Uređaji

Odaberite Dodaj uređaj i pritisnite U redu. Odaberite uređaj kojim želite upravljati pomoću uređaja Thomson RCU, TV, Soundbar ili AV prijemnika i pritisnite U redu. Na popisu odaberite Marka uređaja i pritisnite U redu. Odaberite mogućnosti upravljanja kojima želite upravljati s uređajem Thomson RCU i slijedite upute na zaslonu TV-a.

### Tipke na daljinskom upravljaču

U ovom podizborniku možete konfigurirati rad uređaja Thomson RCU. Možete postaviti koje operativne funkcije želite nastaviti raditi s izvornim daljinskim upravljačem povezanog uređaja (TV, AV prijemnik ili soundbar) i koje želite raditi s Thomson daljinskim upravljačem.

## 7. Emitiranje sadržaja (Chromecast)

Thomson Streaming Stick 140G ima ugrađen Chromecast. Možete emitirati videozapise, glazbu ili drugi sadržaj s pametnog telefona, tableta ili računala na TV.

1. Provjerite je li vaš telefon, tablet ili računalo na istoj mreži kao i vaš Streaming stick.
2. Otvorite aplikaciju koja podržava emitiranje, npr. YouTube.
3. Odaberite videozapis i kliknite ikonu za emitiranje.
4. Odaberite Streaming Stick 140G i pritisnite U redu.

Reprodukcija će se automatski pokrenuti. Imajte na umu da ne podržava svaka aplikacija za streaming videosadržaja funkciju Chromecast.

## 8. Hey Google

Thomson Streaming Stick 140G podržava funkciju Hey Google. „Hej Google“ se može koristiti za izvođenje različitih operacija, kao što su podešavanje glasnoće u postocima, za utišavanje ili reaktiviranje zvuka ili za otvaranje različitih aplikacija. Na internetu možete pretraživati različite informacije, kao npr. „Kakvo će sutra biti vrijeme?“ ili tražiti filmove, serije ili videozapise na streaming aplikacijama, kao što su Netflix, Prime Video, Disney+ ili YouTube.

## 9. Postavke prikaza formata

Pritisnite tipku Postavke na daljinskom upravljaču ili odaberite ikonu Postavke na početnom zaslonu i otvorite Prikaz i zvuk - > Napredne postavke prikaza.

Zadani odabir formata postavke prikaza na izborniku Prikaz i zvuk je Automatski. Dostupne su sljedeće postavke formata:

### **Automatski:**

Ako odaberete postavku Automatski format prikaza, sustav omogućuje instaliranim aplikacijama automatsko podešavanje HDR formata vašem uređaju za prikaz. S ovom opcijom podešavanja, sve aplikacije automatski prikazuju videosadržaj u optimalnom formatu videozapisa, ali ne u najvišoj kvaliteti.

### **Ručno:**

Ako je ova opcija odabrana, možete ručno deaktivirati HDR formate koje podržavaju vaši uređaji za reprodukciju i koji mogu uzrokovati probleme s reprodukcijom. HDR formati koje vaš uređaj za reprodukciju ne podržava prikazat će se u odjeljku „nepodržani formati“ i ne mogu se prisilno aktivirati. Instalirane aplikacije mogu automatski odabrati format videozapisa koji neće biti prikazan u najvišoj kvaliteti videozapisa.

## 10. Postavke formata zvuka

Thomson Streaming Stick 140G automatski prepoznaje optimalni format zvuka koji podržava spojeni uređaj, bilo da se radi o HDMI priključku TV-a ili HDMI priključku AV prijelnika. Zatim prilagođava parametre reprodukcije zvuka u skladu s tim, osiguravajući optimalno iskustvo zvuka prilagođeno povezanom uređaju. Pritisnite gumb Postavke na daljinskom upravljaču ili odaberite ikonu Postavke na početnom zaslonu i otvorite Prikaz i zvuk -> Napredne postavke zvuka.

Dostupne su sljedeće postavke formata zvuka:

### **Automatski:**

Korištenjem ove opcije za reprodukciju zvuka Thomson Streaming Stick 140G će putem HDMI kabela ili optičkog Toslink kabela za digitalni zvuk detektirati najbolji format zvuka koje može podržati povezani uređaj i podesit će značajke reprodukcije zvuka u skladu s povezanim uređajem. Preporučuje se korištenje ove postavke za zvučni format.

### **Nijedan:**

Odabirom ove opcije za reprodukciju zvuka, Thomson Streaming Stick 140G neće reproducirati okružujući zvuk putem povezanog HDMI kabela ili optičkog Toslink kabela za digitalni zvuk. Ova se opcija preporučuje ako želite koristiti DAC (pretvarač digitalnog zvuka) za pretvorbu digitalnog zvuka iz uređaja Thomson Streaming Stick 140G u analogni ili ako povezani uređaj ne podržava reprodukciju digitalnog zvuka.

## Ručno:

Selektivno omogućite ili onemogućite svaki format koji podržava ovaj uređaj, bez obzira na to što vaš izlazni audiouređaj podržava.

## 11. Nadogradnje

Ažuriranje softvera za Thomson Streaming Stick 140G događa se automatski. Ako su dostupna ažuriranja za instalirane aplikacije ili operacijski sustav, primit ćete obavijest na početnom zaslonu. Odaberite obavijest i pritisnite gumb U redu da biste je pročitali.

## 12. Pitanja i odgovori

Što mogu učiniti sa svojim uređajem Thomson Streaming Stick 140G?	Thomson Streaming Stick 140G pretvara vaš TV u Smart TV i donosi poznate Android značajke s mobilnih telefona na TV. Možete preuzimati aplikacije, kao što su streaming usluge, igre, TV medijski centri i na tisuće aplikacija iz trgovine Google Play. Za više informacija posjetite web stranicu <a href="https://tv.mythomson.com/en/Support/FAQs">https://tv.mythomson.com/en/Support/FAQs</a> .
Trebam li Smart TV za korištenje uređaja Thomson Streaming Stick 140G?	Ne, ne trebate. Thomson Streaming Stick 140G nadograđuje bilo koji TV na Smart TV.
Koje su veze potrebne za upravljanje uređajem Thomson Streaming Stick 140G?	Thomson Streaming Stick 140G mora biti spojen na HDMI priključak na TV-u. Može se spojiti izravno ili putem priloženog HDMI produžnog kabela.
Ima li moj Thomson Streaming Stick 140G unaprijed učitane aplikacije?	Sljedeće aplikacije su unaprijed instalirane: Netflix, YouTube, Disney+, Prime Video, DAZN itd.
Trebam li Google račun za korištenje svog uređaja Thomson Streaming Stick 140G?	Google račun potreban je za postavljanje uređaja Thomson Streaming Stick 140G. Morate biti prijavljeni na svoj Google račun na uređaju Thomson Streaming Stick 140G kako biste pristupili trgovini Google Play, Hey Google i omiljenim ponudama sadržaja streaming aplikacija.
Zašto ne mogu pronaći aplikaciju koja je dostupna na mom mobilnom uređaju u trgovini Google Play Google TV-a?	Neke aplikacije koje su dostupne u trgovini Google Play za mobilne uređaje kao što su mobiteli i tableti nisu dostupne za uređaje Google TV zbog pravnih razloga.
Mogu li kreirati ili uređivati svoj Google račun na ovom uređaju?	Ne, morate upotrijebiti svoj mobitel ili računalo kako biste kreirali i uređivali svoj Google račun.
Mogu li gledati video sadržaj/datoteke sa svog poslužitelja putem kućne mreže na svom uređaju Thomson Streaming Stick 140G?	Moguće je vidjeti video datoteke s vašeg kućnog poslužitelja, ali za to je potrebna odgovarajuća aplikacija i informacije o tome kako postaviti vezu.
Koji su internetski preduvjeti za uređaj Thomson Streaming Stick 140G?	Streaming Stick dobro funkcionira sa standardnom internetskom vezom. Međutim, vaše iskustvo korištenja će biti toliko bolje koliko vam je brz internet. Upamtite, što je više uređaja povezano s vašom kućnom mrežom, time će brzina biti manja na vašem uređaju Thomson Streaming Stick 140G.
Kako mogu upotrebljavati Google asistenta?	Na izborniku Android Home pritisnite gumb Google asistent na daljinskom upravljaču uređaja Thomson Streaming Stick 140G. Možete pretraživati bilo kakav sadržaj. Sav sadržaj povezan s vašim pitanjem pojavit će se na popisu.

## 13. Tehničke specifikacije

### Zvuk i slika

Razlučivost zaslona 4K Ultra HD

Razlučivost videozapisa: 4Kx2K@60 fps, 1080p, 1080i, 720p, 576p, 576i, 480p, 480i

Dekodiranje zvuka: Dolby Digital Plus i Dolby Atmos

### Sustav i memorija

Operacijski sustav: Google TV

Čipset: Amlogic S905Y4 CPU: Četverojezgreni Cortex-A35 GPU: ARM Mali-G31 MP2 SDRAM: DDR2 GB

Flash eMMC 8 GB

## Bežična povezivost

Ugrađeni Wi-Fi: 802.11 b/g/n/a/ac 2.4GHz/5GHz 2T2R

Bluetooth: 5.0

## Kompatibilnost

HD, FHD i UHD TV-i putem HDMI ili AV kompatibilnog porta

Bluetooth tipkovnica Bluetooth gamepad

## Opći podaci

Napajanje: AC 100 – 240 V AC ~ 50/60 Hz

Ulazni napon: Adapter za napajanje DC 5 V= 1 A

Radna potrošnja energije: maks. 5 W

Radna temperatura: 0 ~ +50 °C

Temperatura skladištenja: -20 ~ +70 °C

Dimenzije (Š x D x V): 34,4 x 12 x 93 mm

Težina: 104 g

## Licencije

Ovaj je proizvod licenciran pod AVC portfeljom licencija za osobnu i nekomercijalnu upotrebu od strane potrošača za (i) dekodiranje videozapisa u skladu s AVC standardima („AVC VIDEO“) i/ili (ii) dekodiranje AVC videozapisa koje je dekodirao potrošač koji je angažiran u osobnim i nekomercijalnim aktivnostima i/ili je dobiven od pružatelja videozapisa koji ima licenciju za pružanje AVC videozapisa. Nijedna licencija nije zajamčena ili neće biti podrazumijevana za bilo koju drugu upotrebu. Dodatne informacije možete dobiti od MPEG LA, L.L.C. – pogledajte <http://www.mpegla.com> Ovaj proizvod sadrži jedan ili više programa zaštićenih međunarodnim i američkim zakonima o autorskim pravima kao neobjavljena djela.

Oni su povjerljivi i specifični za Dolby Laboratories. Zabranjeno je njihovo umnožavanje ili objavljivanje, u cijelosti ili djelomično ili proizvodnja izvedenih djela bez izričitog dopuštenja tvrtke Dolby Laboratories . Autorska prava 2012. – 2021. omogućuje Dolby Laboratories. Sva prava pridržana. Podliježu promjenama. Kao posljedica kontinuiranih istraživanja i razvoja tehničkih specifikacija, dizajn i izgled proizvoda može se promijeniti. Google, Android TV, Google Play, YouTube, Chromecast i druge povezane robne marke i logotipi zaštitni su znakovi tvrtke Google LLC. Netflix je registrirani zaštitni znak tvrtke Netflix, Inc. Wi-Fi je registrirani zaštitni znak Wi-Fi Alliance®. Pojmovi HDMI i HDMI High-Definition Multimedia Interface i HDMI logotip zaštitni su znakovi tvrtke HDMI Licensing Administrator, Inc., u Sjedinjenim Američkim Državama, kao i u drugim državama. Dolby, Dolby Vision, Dolby Audio i dvostruki simbol slova D zaštitni su znakovi tvrtke Dolby Laboratories Licensing Corporation. Proizvedeno pod licencijom tvrtke Dolby Laboratories. Za patente DTS-a pogledajte [http:// patents.dts.com](http://patents.dts.com). Svi nazivi proizvoda zaštitni su znakovi ili registrirani zaštitni znakovi njihovih vlasnika.

© 2023. StreamView GmbH, Franz-Josefs-Kai 1, 1010 Vienna, Austrija. Sva prava pridržana. Thomson je registrirani zaštitni znak tvrtke Thomson Corporation, koji pod licencom koristi StreamView GmbH.