

THOMSON

androidtv



mythomson.com



<https://tv.mythomson.com/en/Support/FAQs/>



<https://tv.mythomson.com/Support/Product-Registration/>

1. Sicherheitsinformationen



Ziehen Sie bei extremen Wetterbedingungen (Gewitter, Blitzschlag) und bei längerer Inaktivität (Urlaub) den Netzstecker des Fernsehgeräts aus der Steckdose.

Der Netzstecker dient zum Trennen des Fernsehgeräts vom Stromnetz und muss daher funktionsfähig bleiben. Wenn das Fernsehgerät nicht elektrisch vom Netz getrennt ist, verbraucht das Gerät in allen Situationen Strom, auch wenn das Fernsehgerät im Standby-Modus oder ausgeschaltet ist.

Hinweis: Folgen Sie den Anweisungen auf dem Bildschirm, um die entsprechenden Funktionen auszuführen.

Wichtig: Bitte lesen Sie diese Anleitung vollständig durch, bevor Sie das Gerät installieren oder in Betrieb nehmen.

WARNUNG

Dieses Gerät ist dazu bestimmt, von Personen (einschließlich Kindern) benutzt zu werden, die fähig/erfahren sind, ein solches Gerät unbeaufsichtigt zu bedienen, wenn sie von einer für ihre Sicherheit verantwortlichen Person beaufsichtigt oder in der Benutzung des Geräts unterwiesen wurden.

- Verwenden Sie dieses Fernsehgerät in einer Höhe von weniger als 2000 Metern über dem Meeresspiegel, an trockenen Orten und in Regionen mit gemäßigttem oder tropischem Klima.
- Das Fernsehgerät ist für den Hausgebrauch und ähnliche allgemeine Zwecke bestimmt, kann aber auch in öffentlichen Räumen verwendet werden.
- Lassen Sie aus Gründen der Belüftung einen Abstand von mindestens 10 cm frei um das Fernsehgerät.
- Achten Sie darauf, dass die Belüftung nicht durch Abdecken oder Blockieren der Lüftungsöffnungen mit Gegenständen wie Zeitungen, Tischtüchern, Vorhängen usw. behindert wird.
- Das Netzkabel/der Netzstecker sollte leicht zugänglich sein. Stellen Sie das Fernsehgerät, Möbel usw. nicht auf das Netzkabel. Ein beschädigtes Netzkabel/ein beschädigter Netzstecker kann einen Brand oder einen Stromschlag verursachen. Ziehen Sie den Stecker des Fernsehgeräts nicht am Kabel aus der Steckdose, sondern nur am Stecker. Berühren Sie das Netzkabel/den Netzstecker niemals mit nassen Händen, da dies zu einem Kurzschluss oder Stromschlag führen kann. Machen Sie niemals einen Knoten in das Netzkabel und verbinden Sie es nicht mit anderen Kabeln. Ein beschädigtes Netzkabel muss ersetzt werden. Dies darf nur von qualifiziertem Personal durchgeführt werden.
- Setzen Sie das Fernsehgerät keinen tropfenden oder spritzenden Flüssigkeiten aus und stellen Sie keine mit Flüssigkeit gefüllten Gegenstände wie Vasen, Tassen usw. auf oder über dem Fernsehgerät ab (z. B. auf Regalen über dem Gerät).
- Setzen Sie das Fernsehgerät nicht direktem Sonnenlicht aus und platzieren Sie keine offenen Flammen, wie z. B. brennende Kerzen, auf oder in der Nähe des Fernsehgeräts.
- Stellen Sie keine Wärmequellen wie elektrische Heizungen, Heizkörper usw. in der Nähe des Fernsehgerätes auf.
- Stellen Sie das Fernsehgerät nicht auf den Boden und auf schräge Flächen.
- Erstickungsgefahr! Bewahren Sie Plastiktüten außerhalb der Reichweite von Säuglingen, Kindern und Haustieren auf.
- Bringen Sie die Füße / den Standfuß vorsichtig am Fernsehgerät an. Wenn der Standfuß mit Schrauben versehen ist, ziehen Sie die Schrauben fest an, damit das Fernsehgerät nicht umkippt. Ziehen Sie die Schrauben nicht zu stark an.
- Entsorgen Sie die Batterien nicht im Feuer oder zusammen mit gefährlichen oder entflammbar Materialien.

Warnung

- Die Batterien dürfen nicht übermäßiger Hitze wie Sonnenschein, Feuer oder ähnlichem ausgesetzt werden.
- Übermäßiger Schalldruck von Ohr- oder Kopfhörern kann zu Hörverlust führen.



VOR ALLEM – Lassen Sie NIEMALS zu, dass jemand, insbesondere Kinder, gegen den Bildschirm stößt oder Gegenstände in Löcher, Schlitze oder andere Öffnungen des Fernsehgerätes schiebt.

1.1. Kennzeichnungen auf dem Produkt

Die folgenden Symbole auf dem Produkt dienen zur Kennzeichnung von Einschränkungen, Vorsichtsmaßnahmen und Sicherheitshinweisen. Alle Erklärungen gelten nur, wenn das Gerät eine entsprechende Kennzeichnung trägt. Notieren Sie solche Informationen aus Sicherheitsgründen.



Geräte der Klasse II: Es wurde so konstruiert, dass es keinen Schutzleiter zur elektrischen Erdung benötigt.



Diese Kennzeichnung weist darauf hin, dass dieses Produkt in der gesamten EU nicht zusammen mit anderen Haushaltsabfällen entsorgt werden darf. Bitte recyceln Sie es entsprechend den Vorschriften, um die nachhaltige Wiederverwendung von Materialressourcen zu ermöglichen. Für die Rückgabe Ihres gebrauchten Geräts nutzen Sie bitte die Rückgabe- und Abholssysteme für das Recycling oder wenden Sie sich an den Händler, bei dem Sie das Gerät gekauft haben.

1.2. Warnung

Verschlucken Sie die Batterie nicht, es besteht Verbrennungsgefahr. Dieses Gerät oder das mit dem Gerät gelieferte Zubehör kann eine Knopfzellenbatterie enthalten. Wenn eine Knopfzellenbatterie verschluckt wird, kann sie innerhalb von nur 2 Stunden schwere innere Verbrennungen verursachen, die zum Tod führen können. Halten Sie neue und gebrauchte Batterien von Kindern fern. Wenn sich das Batteriefach nicht sicher schließen lässt, verwenden Sie das Gerät nicht mehr und halten Sie es von Kindern fern.

Wenn Sie glauben, dass die Batterien verschluckt wurden oder sich in irgendeinem Körperteil befinden, suchen Sie sofort einen Arzt auf.

Ein Fernsehgerät kann herunterfallen und schwere Verletzungen oder den Tod verursachen. Viele Verletzungen, insbesondere bei Kindern, können durch einfache Vorsichtsmaßnahmen vermieden werden, wie zum Beispiel:

- Verwenden Sie **IMMER** die vom Hersteller des Fernsehgeräts empfohlenen Füße, Ständer oder Befestigungsmethoden.
- Verwenden Sie **IMMER** Möbel, die das Fernsehgerät sicher tragen können.
- Achten Sie **IMMER** darauf, dass das Fernsehgerät nicht über die Kante des Möbelstücks ragt.
- Klären Sie Kinder **IMMER** darüber auf, dass es gefährlich ist, auf Möbel zu klettern, um das Fernsehgerät oder seine Bedienelemente zu erreichen.
- Verlegen Sie die Kabel, die an Ihr Fernsehgerät angeschlossen sind, **IMMER** so, dass niemand über sie stolpern, an ihnen ziehen oder nach ihnen greifen kann.
- Stellen Sie ein Fernsehgerät **NIEMALS** auf einer instabilen Unterlage auf.
- Stellen Sie das Fernsehgerät **NIEMALS** auf hohe Möbel (z. B. Schränke oder Bücherregale), ohne sowohl die Möbel als auch das Fernsehgerät mit einer geeigneten Halterung zu sichern.
- Stellen Sie das Fernsehgerät **NIEMALS** auf Tücher oder andere Materialien, die sich zwischen dem Fernsehgerät und dem Möbelstück befinden.
- Stellen Sie **NIEMALS** Gegenstände, die Kinder zum Klettern verleiten könnten, wie z. B. Spielzeug und Fernsteuerungen, auf das Fernsehgerät oder die Möbel, auf denen das Fernsehgerät steht.
- Das Gerät ist nur für die Montage in Höhen ≤ 2 m geeignet.

Wenn das vorhandene Fernsehgerät weiterhin genutzt und verlegt werden soll, gelten die gleichen Überlegungen wie oben.

Geräte, die über den Netzanschluss oder über andere Geräte mit Anschluss an die Schutzerdung der Gebäudeinstallation und über Koaxialkabel an ein Fernsehgerät angeschlossen sind, können unter Umständen eine Brandgefahr darstellen. Der Anschluss an ein Fernsehgerät muss daher über eine Vorrichtung erfolgen, die eine elektrische Isolierung unterhalb eines bestimmten Frequenzbereichs gewährleistet (galvanischer Isolator).

1.3. Warnhinweise für die Wandmontage

- Lesen Sie die Anleitung, bevor Sie Ihr Fernsehgerät an der Wand montieren.
- Die Wandhalterung ist optional. Falls sie nicht im Lieferumfang ihres Fernsehgeräts enthalten ist, können Sie sie bei Ihrem Fachhändler erwerben.
- Installieren Sie das Fernsehgerät nicht an einer Decke oder an einer schrägen Wand.
- Verwenden Sie die angegebenen Schrauben und das sonstige Zubehör für die Wandmontage.

Ziehen Sie die Schrauben für die Wandmontage fest an, damit das Fernsehgerät nicht herunterfallen kann. Ziehen Sie die Schrauben nicht zu stark an.

Die Abbildungen und Illustrationen in diesem Benutzerhandbuch dienen nur als Referenz und können vom tatsächlichen Aussehen des Produkts abweichen. Das Produktdesign und die technischen Daten können ohne vorherige Ankündigung geändert werden.

	W (mm)	H (mm)	D (mm)	L (mm)
24"	100	100	4 (M4)	6
32"	100	100	6 (M6)	8
40"	200	200	6 (M6)	8
43"	200	200	6 (M6)	8
50"	200	200	6 (M6)	8
55"	200	200	6 (M6)	10
65"	200	200	6 (M6)	10
75"	400	200	8 (M8)	12
85"	500	400	8 (M8)	12

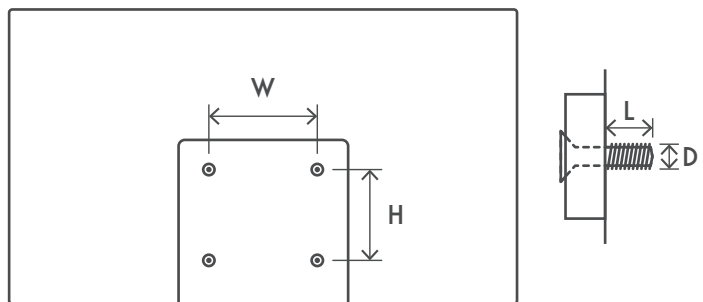

1.4. Vereinfachte EU-Konformitätserklärung

Hiermit erklärt StreamView, dass die Funkanlage vom Typ Produktgerät Smart TV den Anforderungen der Richtlinie 2014/53/EU entspricht.

1.5. Apps und Leistung

Die Download-Geschwindigkeit hängt von Ihrer Internetverbindung ab. Einige Anwendungen sind möglicherweise in Ihrem Land oder Ihrer Region nicht verfügbar. Netflix ist in ausgewählten Ländern verfügbar. Eine Streaming-Mitgliedschaft ist erforderlich. Weitere Informationen unter www.netflix.com. Die Verfügbarkeit von Spracheingabe für Google Assistant hängt von der Unterstützung der Google Sprachsuche ab.

Standardmäßig ist die Software des Thomson-Fernsehgeräts ohne PVR-Funktion (Aufnahme). Sie können die PVR-Funktion Ihrer Wahl über den folgenden Link herunterladen und installieren. Es können zusätzliche Gebühren anfallen.

1.6. Daten-schutz

Die Anwendungsanbieter und die Anbieter der Dienste können technische Daten und damit verbundene Informationen sammeln und verwenden, einschließlich, aber nicht beschränkt auf technische Informationen über dieses Gerät, die System- und Anwendungssoftware und die Peripheriegeräte. Sie können diese Informationen zur Verbesserung von Produkten oder zur Bereitstellung von Dienstleistungen oder Technologien verwenden, die Sie nicht persönlich identifizieren. Darüber hinaus können einige Dienste von Drittanbietern, die bereits auf dem Gerät vorhanden sind oder von Ihnen nach dem Kauf des Produkts installiert wurden, eine Registrierung mit Ihren persönlichen Daten verlangen. Einige Dienste können personenbezogene Daten auch ohne zusätzliche Warnhinweise erfassen. StreamView kann nicht für eine mögliche Verletzung des Datenschutzes durch Dienste Dritter haftbar gemacht werden.

2. Einführung und Befestigung der Füße

Vielen Dank, dass Sie sich für unser Produkt entschieden haben. Schon bald werden Sie Ihr neues Fernsehgerät genießen können. Bitte lesen Sie diese Anweisungen sorgfältig. Sie enthält wichtige Informationen, die Ihnen helfen, Ihr Fernsehgerät optimal zu nutzen und eine sichere und korrekte Installation und Bedienung zu gewährleisten.

2.1. Auspacken und Installation

Nehmen Sie die Füße und das Fernsehgerät aus der Verpackung und stellen Sie die Füße auf einen Tisch oder eine andere ebene Fläche.

- Verwenden Sie einen flachen und festen Tisch oder eine ähnliche ebene Fläche, die das Gewicht des Fernsehgeräts tragen kann.
- Halten Sie den Bildschirm nicht fest.
- Achten Sie darauf, dass Sie das Fernsehgerät nicht zerkratzen oder zerbrechen.
- Die Füße sind links und rechts markiert.

24" - 55"

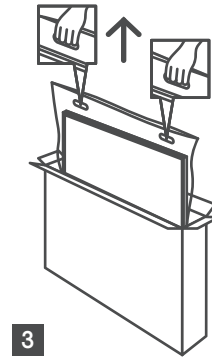
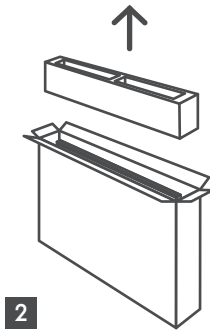
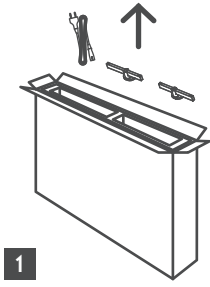

65" - 85" 

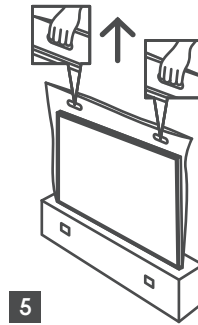
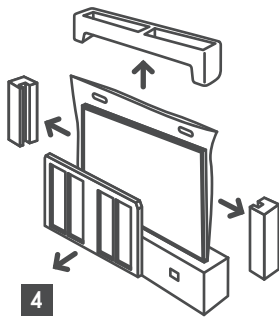
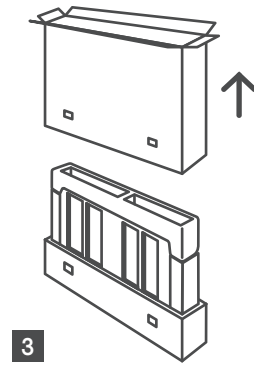
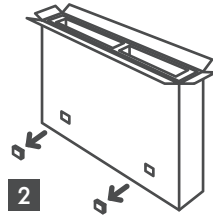
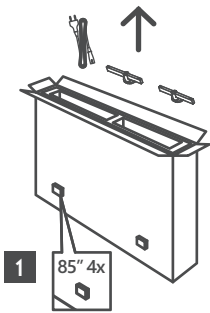

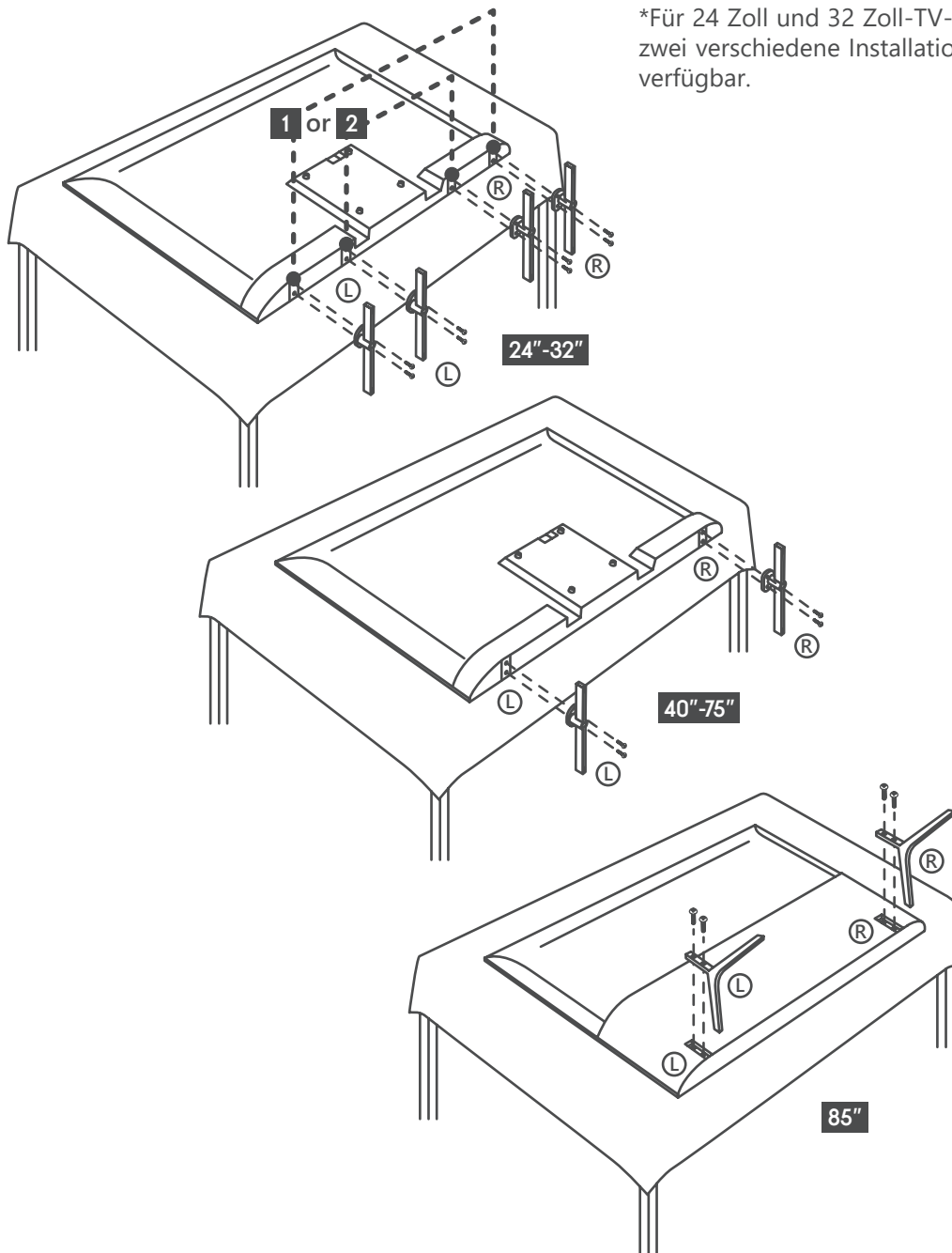

*Für 24 Zoll und 32 Zoll-TV-Modelle sind zwei verschiedene Installationspositionen verfügbar.

Ihr Fernsehgerät ist auch für eine VESA-konforme Wandmontagehalterung vorbereitet. Wenn sie nicht im Lieferumfang Ihres Fernsehgeräts enthalten ist, wenden Sie sich an Ihren Fachhändler, um die empfohlene Wandhalterung zu erwerben.

Bohrungen und Maße für die Wandmontage:

	W (mm)	H (mm)	D (mm)	L (mm)
24"	100	100	4 (M4)	6
32"	100	100	6 (M6)	8
40"	200	200	6 (M6)	8
43"	200	200	6 (M6)	8
50"	200	200	6 (M6)	8
55"	200	200	6 (M6)	10
65"	200	200	6 (M6)	10
75"	400	200	8 (M8)	12
85"	500	400	8 (M8)	12

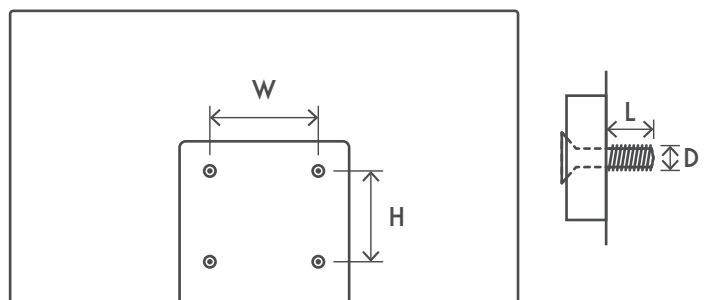

3. TV-Tasten und Anschlüsse

Vorsicht:



Wenn Sie ein Gerät an das Fernsehgerät anschließen möchten, stellen Sie sicher, dass sowohl das Fernsehgerät als auch das Gerät ausgeschaltet sind, bevor Sie eine Verbindung herstellen. Nachdem die Verbindung hergestellt wurde, können Sie die Geräte einschalten und verwenden.



Berühren Sie die HDMI- und USB-Anschlüsse nicht und halten Sie sich nicht in deren Nähe auf. Vermeiden Sie elektrostatische Entladungen, die diese Anschlüsse im USB-Betriebsmodus stören könnten, und das Fernsehgerät nicht mehr funktioniert oder einen abnormalen Status aufweist.

Hinweis: Die tatsächliche Position und Anordnung der Anschlüsse kann von Modell zu Modell unterschiedlich sein.

3.1. TV-Taste

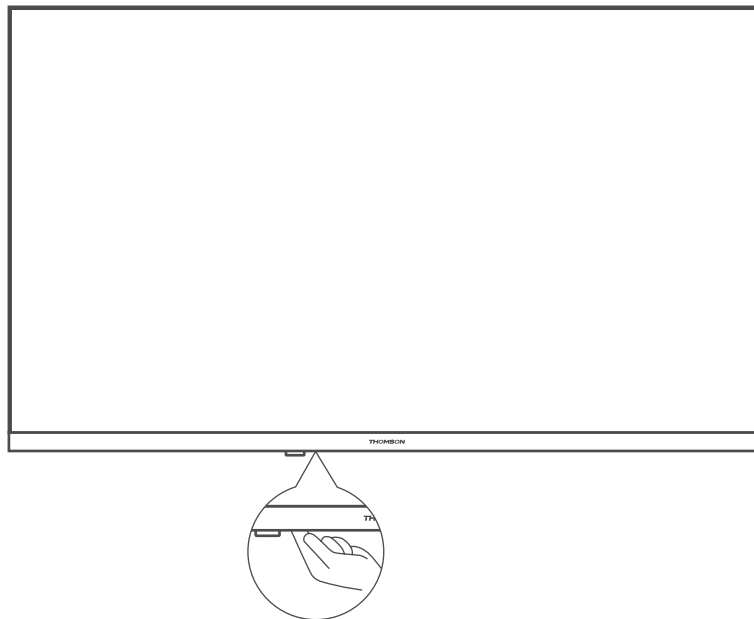

Drücken Sie diese Taste im Standby-Modus, um das Fernsehgerät ein- bzw. auszuschalten.

3.2. Anschlüsse



LAN



SATELLITE

13/18 V = 400 mA max



HDMI

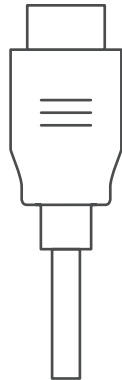

ANTENNA

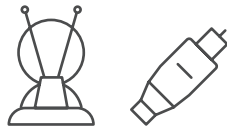

HDMI (ARC)

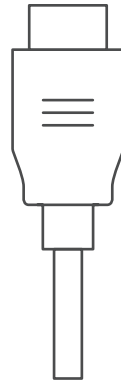

AV IN

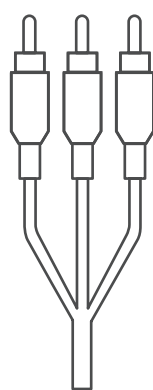

AUDIO OUT
Digital optical



USB
5 V = max. 500 mA



COMMON INTERFACE

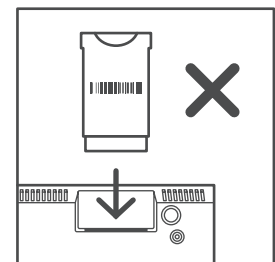
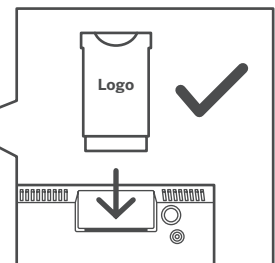

CI+ Modul

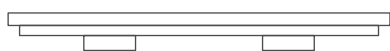

Silikonstopfen

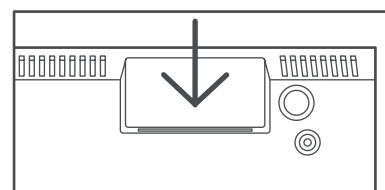

Hinweis: Wenn das Modell über einen CI-Kartenschlitz auf der Oberseite verfügt, finden Sie in der Zubehörtasche ein Silikonstopfen für den CI-Kartenschlitz (bei Modellen ohne CI-Kartenschlitz gibt es keinen solchen Silikonstopfen). Bitte stecken Sie den Silikonstopfen in den Schlitz, wenn Sie die CI-Karte nicht benutzen.

4. TV-Installation

Ihr Fernsehgerät einrichten

Stellen Sie Ihr Fernsehgerät auf einen festen Platz, der das Gewicht des Fernsehgeräts tragen kann. Um Gefahren zu vermeiden, stellen Sie das Fernsehgerät nicht in der Nähe von Wasser oder Wärmequellen (z. B. Licht, Kerzen, Heizgeräte) auf, und blockieren Sie nicht die Belüftung auf der Rückseite des Fernsehgeräts.

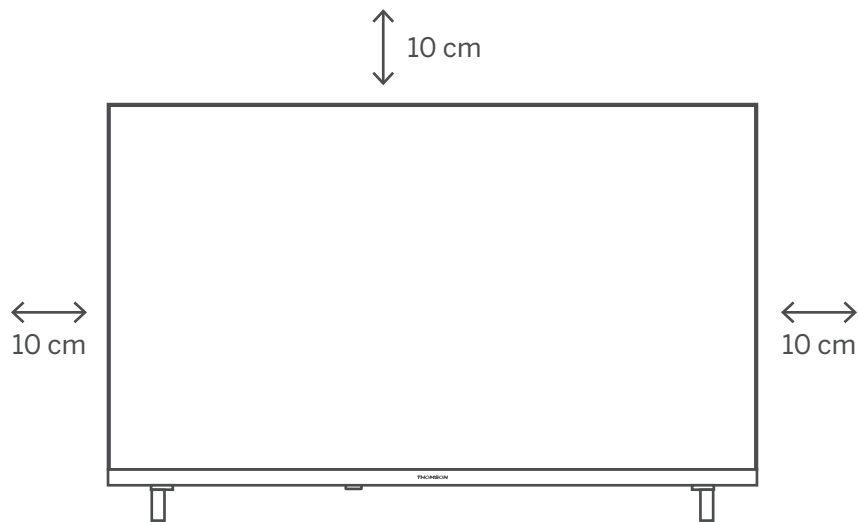

Antenne und Netzkabel anschließen

1. Schließen Sie das Antennenkabel an die Antennenbuchse auf der Rückseite des Fernsehgeräts an.
2. Schließen Sie das Netzkabel Ihres Fernsehgeräts an (AC 100-240 V~ 50/60 Hz). Das Fernsehgerät schaltet in den Standby-Modus (rotes Licht).
3. Schalten Sie Ihr Fernsehgerät ein, indem Sie die Einschalttaste am Fernsehgerät oder die Einschalttaste auf der Fernsteuerung drücken.
4. Wenn Sie ein TV-Modell mit einem 12-Volt-Adapter gekauft haben, verwenden Sie den richtigen Anschluss, um den Adapter an das Fernsehgerät anzuschließen

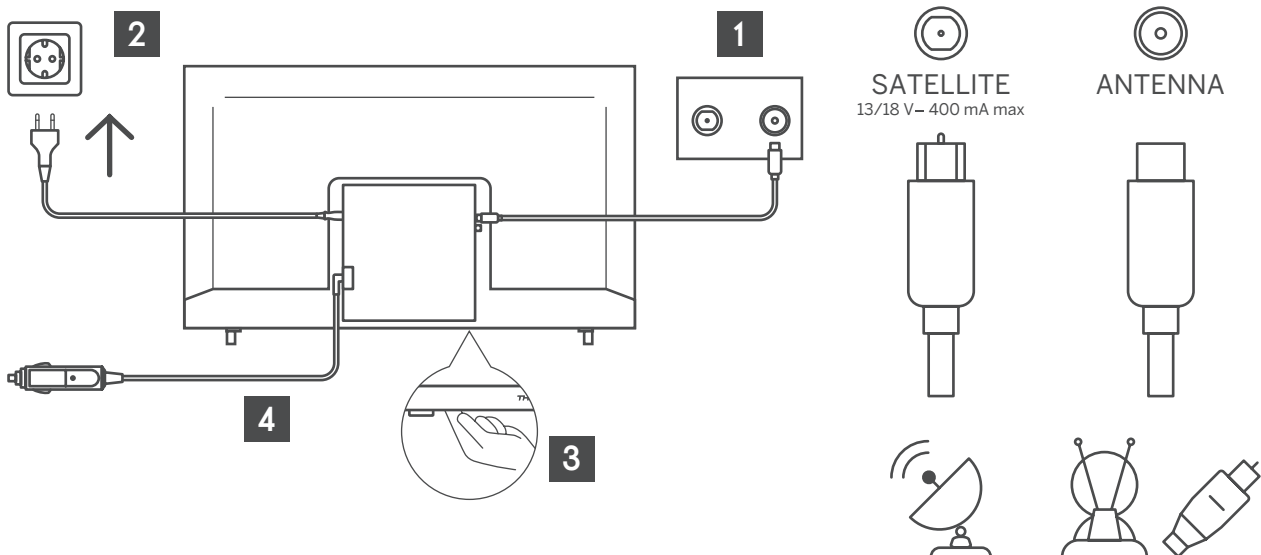

5. Fehlersuche

Kein Strom	Prüfen Sie, ob das Netzkabel des Fernsehgeräts eingesteckt ist. Wenn es immer ausgeschaltet ist, ziehen Sie den Stecker aus der Steckdose, und stecken Sie ihn nach 60 Sekunden erneut in die Steckdose. Schalten Sie das Gerät wieder ein.
Signal wird nicht richtig empfangen	Wenn sich in Ihrer Nähe hohe Gebäude oder Berge befinden, können auf Ihrem Fernsehgerät Doppelbilder oder Phantombilder erscheinen. Sie können das Bild durch manuelle Bedienung einstellen: Beachten Sie hierzu die Anleitung der Nonius-Regelung oder stellen Sie die Richtung der externen Antenne ein. Wenn Sie eine Zimmerantenne verwenden, kann der Signalempfang unter bestimmten Umständen schwieriger sein. Richten Sie die Antenne so aus, dass der Empfang optimal ist. Wenn sich der Empfang dadurch nicht verbessert, müssen Sie eventuell auf eine externe Antenne umsteigen.
Kein Bild	Prüfen Sie, ob die Antenne auf der Rückseite richtig angeschlossen ist. Sehen Sie sich andere Sender an, um festzustellen, ob das Problem weiterhin besteht.
Video erscheint ohne Ton	Versuchen Sie, die Lautstärke zu erhöhen. Prüfen Sie, ob der Ton des Fernsehgeräts stummgeschaltet ist oder nicht.
Audio ist vorhanden, aber Video erscheint nicht oder ist verfärbt	Versuchen Sie, den Kontrast und die Helligkeit einzustellen.
Statisches Rauschen beeinträchtigt die Video- und Audioqualität	Prüfen Sie, ob die Antenne auf der Rückseite richtig angeschlossen ist.
Unterbrochene Linien und Bildschirm	Elektrische Geräte wie Haartrockner oder Staubsauger usw. können Ihr Fernsehgerät stören. Schalten Sie diese Geräte aus.
Die Fernsteuerung funktioniert nicht	Vergewissern Sie sich, dass die Plastiktüte, in der die Fernsteuerung geliefert wurde, entfernt wurde. Versuchen Sie, die Fernsteuerung in einem geringeren Abstand zum Fernsehgerät zu verwenden. Prüfen Sie, ob die Batterien richtig eingelegt sind, oder setzen Sie neue Batterien in die Fernsteuerung ein. Das Fernsehgerät schaltet in den Standby-Modus, wenn es innerhalb weniger Minuten keine Rückmeldung erhält.
Wenn ein Gerät an den RCA-Anschluss angeschlossen ist, erscheinen Linien	Stellen Sie sicher, dass Sie ein Kabel von guter Qualität verwenden.
Probleme wurden nicht behoben	Ziehen Sie das Netzkabel ab, warten Sie 30 Sekunden und schließen Sie es dann wieder an die Steckdose an. Wenn die Probleme weiterhin bestehen, versuchen Sie nicht, das Fernsehgerät selbst zu reparieren. Wenden Sie sich bitte an das Service-Center.

6. Technische Daten

	24HA2S13	24HA2S13C/ 24HA2S13CW	32HA2S13/ 32HA2S13W/ 32HA2S13C	32FA2S13	40FA2S13/ 40FA2S13W	43FA2S13
Betriebsspannung	100-240 V, 50-60 Hz	100-240 V, 50-60 Hz	100-240 V, 50-60 Hz	100-240 V, 50-60 Hz	100-240 V, 50-60 Hz	100-240 V, 50-60 Hz
Netzadapter Technische Daten (Ausgang)		12 V $\overline{\text{m}}$ 3 A, 36 W	12 V $\overline{\text{m}}$ 3 A, 36 W			
Audio (DTS HD)	Anz.	Anz.	Anz.	Anz.	Anz.	Anz.
Audio-Ausgangsleistung	2 x 3	2 x 3	2 x 8	2 x 8	2 x 8	2 x 8
Leistungsaufnahme (W)	36	36	56	56	90	90
Leistungsaufnahme im Netzwerk-Standby-Modus (W)	< 0,5	< 0,5	< 0,5	< 0,5	< 0,5	< 0,5
Gewicht (Kg)	2,25	2,25	3,35	3,35	5,35	6
Fernsehgerät Abmessungen T x L x H (mit Standfuß) (mm)	535 x 151 x 353	535 x 151 x 353	719 x 151 x 456	719 x 151 x 456	892 x 172 x 559	955 x 172 x 590
Fernsehgerät Abmessungen T x L x H (ohne Standfuß) (mm)	535 x 75 x 318	535 x 75 x 318	719 x 82 x 423	719 x 82 x 423	892 x 84 x 509	955 x 85 x 555
Bildschirm	24 Zoll/60 cm	24 Zoll/60 cm	32 Zoll/80 cm	32 Zoll/80 cm	40 Zoll/101 cm	43 Zoll/109 cm

	43UA5S13	50UA5S13	55UA5S13	65UA5S13	75UA5S13
Betriebsspannung	100-240 V, 50-60 Hz	100-240 V, 50-60 Hz	100-240 V, 50-60 Hz	100-240 V, 50-60 Hz	100-240 V, 50-60 Hz
Netzadapter Technische Daten (Ausgang)					
Audio (DTS HD)	Anz.	Anz.	Anz.	Anz.	Anz.
Audio-Ausgangsleistung	2 x 8	2 x 10	2 x 10	2 x 12	2 x 12
Leistungsaufnahme (W)	90	100	110	160	220
Leistungsaufnahme im Netzwerk-Standby-Modus (W)	< 0,5	< 0,5	< 0,5	< 0,5	< 0,5
Gewicht (Kg)	6.3	8.5	11.5	16.7	24
Fernsehgerät Abmessungen T x L x H (mit Standfuß) (mm)	957 x 172 x 592	1111 x 260 x 692	1229 x 260 x 747	1446 x 293 x 867	1667 x 300 x 1.023
Fernsehgerät Abmessungen T x L x H (ohne Standfuß) (mm)	957 x 85 x 556	1111 x 75 x 643	1229 x 77 x 710	1446 x 78 x 831	1667 x 85 x 955
Bildschirm	43 Zoll/109 cm	50 Zoll/126 cm	55 Zoll/139 cm	65 Zoll/164 cm	75 Zoll/189 cm

	43QA2S13	50QA2S13	55QA2S13	65QA2S13	75QA2S13
Betriebsspannung	100-240 V, 50-60 Hz	100-240 V, 50-60 Hz	100-240 V, 50-60 Hz	100-240 V, 50-60 Hz	100-240 V, 50-60 Hz
Netzadapter Technische Daten (Ausgang)					
Audio (DTS HD)	Anz.	Anz.	Anz.	Anz.	Anz.
Audio-Ausgangsleistung	2 x 8	2 x 10	2 x 10	2 x 10	2 x 10
Leistungsaufnahme (W)	90	100	110	160	220
Leistungsaufnahme im Netzwerk-Standby-Modus (W)	< 0,5	< 0,5	< 0,5	< 0,5	< 0,5
Gewicht (Kg)	6,3	8,5	11,5	16,7	24
Fernsehgerät Abmessungen T x L x H (mit Standfuß) (mm)	957x172x592	1111x260x692	1229x260x747	1446x293x867	1667x300x1023
Fernsehgerät Abmessungen T x L x H (ohne Standfuß) (mm)	957x85x556	1111x75x643	1229x77x710	1446x78x831	1667x85x955
Bildschirm	43 Zoll/109 cm	50 Zoll/126 cm	55 Zoll/139 cm	65 Zoll/164 cm	75 Zoll/189 cm

6.1. Länderspezifische Beschränkungen

Nur zur Verwendung in Innenräumen in den EU-Mitgliedstaaten und den EFTA-Staaten bestimmt.



6.2. Lizenzen

Änderungen vorbehalten. Infolge der ständigen Forschung und Entwicklung können sich technische Spezifikationen, Design und Aussehen der Geräte ändern.

Google, Google Play, Android TV, Chromecast built-in und andere Marken sind Marken von Google LLC. Google Assistant ist in bestimmten Sprachen und Ländern nicht verfügbar. Die Verfügbarkeit der Dienste variiert je nach Land und Sprache. Netflix ist eine eingetragene Marke von Netflix, Inc. Netflix-Streaming-Mitgliedschaft erforderlich. Die Verfügbarkeit von 4K Ultra HD hängt von Ihrem Abonnementplan, dem Internetdienst, den Gerätefunktionen und der Verfügbarkeit von Inhalten ab. www.netflix.com/TermsOfUse (La disponibilité de la 4K Ultra HD dépend de votre forfait Netflix, de votre connexion Internet, des capacités de l'appareil et de la disponibilité du contenu. www.netflix.com/TermsOfUse). Apple TV ist eine Marke von Apple Inc. und in den USA und anderen Ländern und Regionen eingetragen.

Wi-Fi ist eine eingetragene Marke der Wi-Fi Alliance®. Die Begriffe HDMI und HDMI High-Definition Multimedia Interface sowie das HDMI-Logo sind Marken oder eingetragene Marken von HDMI Licensing Administrator, Inc. in den Vereinigten Staaten und anderen Ländern.

Dolby, Dolby Vision, Dolby Atmos, Dolby Audio und das Doppel-D-Symbol sind Marken der Dolby Laboratories Licensing Corporation. Hergestellt unter Lizenz von Dolby Laboratories. Vertrauliche unveröffentlichte Werke. Copyright © 1992 - 2022 Dolby Laboratories. Alle Rechte vorbehalten.

Alle Produktnamen sind Marken oder eingetragene Marken der jeweiligen Eigentümer.

© THOMSON und das THOMSON-Logo sind Marken, die unter Lizenz von StreamView GmbH, Franz-Josefs Kai 1, 1010 Wien, Österreich verwendet werden - weitere Informationen finden Sie unter www.thomson-brand.com.