

***THOMSON***

easy**tv**

## TÄRKEÄÄ

Lue tämä käyttöohje huolellisesti ennen television asentamista ja käyttöä.

Pida tämä käsikirja käsillä myöhempää käyttöä varten.

## Sisältö

<b>1.</b>	<b>Turvallisuustiedot</b>	<b>3</b>	<b>11.3.</b>	<b>Audion kielet</b>	<b>31</b>
<b>1.1.</b>	Tuotteen merkinnät	4	<b>11.4.</b>	Tekstityksen kieli	31
<b>1.2.</b>	Yksinkertaistettu EU-vaatimustenmukaisuus- vakuutus	4	<b>11.5.</b>	Kuulovammaiset	32
<b>1.3.</b>	Tietosuoja	4	<b>11.6.</b>	PVR-tallennustoiminto	32
<b>2.</b>	<b>Johdanto ja jalkojen asennus</b>	<b>5</b>	<b>11.7.</b>	Kuvasuhde	33
<b>2.1.</b>	Pakkauksen purkaminen ja asennus	5	<b>11.8.</b>	Sininen näyttö	33
<b>2.2.</b>	Seinäasennusta koskevat varoitukset	6	<b>11.9.</b>	Ensimmäinen asennus	33
<b>3.</b>	<b>TV:n painikkeet ja liitännät</b>	<b>7</b>	<b>11.10.</b>	Tehdasasetusten palautus	33
<b>3.1.</b>	TV-painike	7	<b>11.11.</b>	Ohjelmiston päivitys (USB)	34
<b>3.2.</b>	Liitännät	8	<b>11.12.</b>	Ympäristö - kotitila/kauppatila	34
<b>3.3.</b>	Kaukosäädin	9	<b>11.13.</b>	HDMI CEC (Tarvitaan HDMI CEC/ARC -toiminnon tuki).	34
<b>4.</b>	<b>Television asennus</b>	<b>10</b>	<b>12.</b>	<b>Median käyttö</b>	<b>35</b>
<b>4.1.</b>	Television asettaminen	10	<b>12.1.</b>	Valokuvavalikko	35
<b>4.2.</b>	Alkuasetukset	10	<b>12.2.</b>	Musiikkivalikko	36
<b>4.3.</b>	Viritysasetukset DTV	11	<b>12.3.</b>	Elokuvavalikko	38
<b>4.4.</b>	Automaattinen viritys (analoginen TV + digitaalinen TV)	12	<b>12.4.</b>	Tekstivalikko	38
<b>5.</b>	<b>Päävalikon toiminta</b>	<b>13</b>	<b>13.</b>	<b>Vianmääritys</b>	<b>39</b>
<b>5.1.</b>	Kanavavalikko	13	<b>14.</b>	<b>Tekniset tiedot</b>	<b>40</b>
<b>5.2.</b>	Manuaalinen ATV-viritys	13	<b>15.</b>	<b>Maarajoitukset</b>	<b>40</b>
<b>5.3.</b>	Manuaalinen DTV-viritys	14	<b>16.</b>	<b>Lisenssit</b>	<b>40</b>
<b>5.4.</b>	Ohjelman muokkaus	15			
<b>5.5.</b>	Ajastusluettelo	16			
<b>5.6.</b>	Signaalitiedot	17			
<b>5.7.</b>	Automaattinen viritys – satelliitti (DVB-S)	18			
<b>5.8.</b>	Satelliittiantennin määrittäminen	19			
<b>6.</b>	<b>Kuva-valikko</b>	<b>19</b>			
<b>6.1.</b>	Kuvatila	20			
<b>6.2.</b>	Kohinanvaimennus	21			
<b>7.</b>	<b>Ääni-valikko</b>	<b>21</b>			
<b>7.1.</b>	Äänitila	22			
<b>8.</b>	<b>Aika valikko</b>	<b>23</b>			
<b>8.1.</b>	Uniajastin	24			
<b>8.2.</b>	Automaattinen valmiustila	24			
<b>8.3.</b>	OSD-ajastin	25			
<b>9.</b>	<b>Lukitse valikko</b>	<b>25</b>			
<b>9.1.</b>	Järjestelmän lukitus	25			
<b>9.2.</b>	Salasanan asettaminen	26			
<b>9.3.</b>	Kanavalukko	26			
<b>9.4.</b>	Vanhempien ohjaus	27			
<b>10.</b>	<b>Hotellitila</b>	<b>28</b>			
<b>11.</b>	<b>Asetus-valikko</b>	<b>29</b>			
<b>11.1.</b>	OSD-valikon kieli	30			
<b>11.2.</b>	Teksti-TV:n kieli	30			



mythomson.com



tv.mythomson.com/  
en/Support/FAQs/



tv.mythomson.com/  
Support/Product-Registration/

# 1. Turvallisuustiedot

## SÄHKÖISKUN VAARA!

Tässä tuotteessa käytetään korkeita jännitteitä. Sähköiskun vaaran vähentämiseksi älä avaa koteloa, vaan anna huoltotoimenpiteet pätevän huoltohenkilöstön tehtäväksi.



Äärimmäisissä sääolosuhteissa (myrskyt, salamointi) ja pitkien käyttämättömyysaikojen aikana (lomamatkat) irrota televisio verkkovirrasta.

Verkkopistoketta käytetään televisiovastaanottimen irrottamiseen sähköverkosta, joten sen on oltava helposti käytettävissä. Jos televisiota ei ole irrotettu sähköverkosta, laite ottaa virtaa jatkuvasti, vaikka televisio olisi valmiustilassa tai sammutettuna.

**Huomaa: Seuraa näytön ohjeita, kun käytät toimintoja, joita ohjeet koskevat.**

**Tärkeää: Lue nämä ohjeet kokonaan ennen asennusta tai käyttöä.**

## VAROITUS

**Tämä laite on tarkoitettu sellaisten henkilöiden (lapset mukaan lukien) käyttöön, ja joilla on kokemusta laitteesta ja jotka kykenevät käyttämään tällaista laitetta ilman valvontaa, ellei heidän turvallisuudestaan vastaava henkilö ole antanut heille valvontaa tai opastusta laitteen käytöstä.**

- Käytä tätä televisiota alle 2 000 metrin korkeudessa merenpinnasta, kuivissa paikoissa ja alueilla, joilla on lauhkea tai trooppinen ilmasto.
- Televisio on tarkoitettu kotitalouskäyttöön ja vastaavaan yleiskäyttöön, mutta sitä voidaan käyttää myös julkisissa tiloissa.
- Jätä television ympärille vähintään 10 cm vapaata tilaa ilmanvaihtoa varten.
- Ilmanvaihtoa ei saa estää peittämällä tai tukkimalla ilmanvaihtaukkoja esineillä, kuten sanomalehdillä, pöytäliinoilla tai verhoilla.
- Virtajohdon pistokkeen on oltava helposti saatavilla. Älä aseta televisiota, huonekaluja tai muita esineitä virtajohdon päälle. Vahingoittunut virtajohto/pistoke voi aiheuttaa tulipalon tai sähköiskun. Käsittele virtajohtoa pistokkeesta – älä irrota televisiota vetämällä virtajohdosta. Älä koskaan koske virtajohtoon/pistokkeeseen märin käsin, sillä se voi aiheuttaa oikosulun tai sähköiskun. Älä koskaan tee virtajohtoon solmua tai sido sitä muihin johtoihin. Jos johto on vaurioitunut, se on vaihdettava, ja tämän saa tehdä vain pätevä henkilö.
- Älä altista televisiota tippuville tai roiskuville nesteille äläkä aseta nesteillä täytettyjä esineitä, kuten maljakoita tai kuppeja, television päälle tai yläpuolelle (esimerkiksi laitteen yläpuolella oleville hyllyille).
- Älä altista televisiota suoralle auringonvalolle äläkä aseta avotulta, kuten sytytettyjä kynttilöitä, television päälle tai sen lähelle.
- Älä sijoita mitään lämmönlähteitä, kuten sähkölämmittimiä tai pattereita television lähelle.
- Älä sijoita televisiota lattialle tai kalteville pinnoille.
- Pidä muovipussit vauvojen, lasten ja kotieläinten ulottumattomissa tukehtumisvaaran välttämiseksi.
- Kiinnitä jalat/jalusta huolellisesti televisioon. Jos jaloissa/jalustassa on ruuvit, kiristä ruuvit tiukasti, jotta televisio ei pääse kallistumaan. Älä kiristä ruuveja liikaa.
- Älä hävitä paristoja polttamalla tai vaarallisten tai syttyvien materiaalien kanssa.
- Älä asenna laitteen lähelle lämmönlähteitä, kuten lämpöpattereita, lämpökaappeja, uuneja tai muita lämpöä tuottavia laitteita (mukaan lukien vahvistimet).
- Älä kumoa polarisoidun tai maadoitetun pistokkeen turvallisuusominaisuuksia. Polarisoitussa pistokkeessa on kaksi piikkiä, joista toinen on leveämpi kuin toinen. Maadoitetussa pistokkeessa on kaksi piikkiä ja kolmantena erillinen maadoituspiikki. Levennetty piikki ja maadoituspiikki ovat turvallisuusominaisuuksia. Jos mukana toimitettu pistoke ei sovi pistorasiaan, ota yhteyttä sähköasentajaan vanhentuneen pistorasian vaihtamiseksi.
- Suojaa virtajohto päältä kävelemiseltä tai puristumiselta erityisesti pistokkeiden, pistorasioiden ja laiteliitännän kohdalta.
- Käytä vain valmistajan määrittämiä lisälaitteita tai -varusteita.
- Irrota tämä laite pistorasiasta ukkosmyrskyjen aikana tai kun sitä ei käytetä pitkään aikaan.
- Tulipalon tai sähköiskun vaaran vähentämiseksi laitetta ei saa altistaa sateelle tai kosteudelle.
- Pistotulppaa käytetään television irrottamiseen sähköverkosta, joten siihen täytyy olla helppo päästä käsiksi.
- Pistorasian täytyy olla lähellä laitetta, ja sen on oltava helposti käytettävissä.
- Tätä tuotetta ei saa koskaan sijoittaa upotettuun asennukseen, kuten kirjahyllyyn tai telineeseen, ellei asianmukaisesta ilmanvaihdosta ole huolehdittu tai ellei valmistajan ohjeita ole noudatettu.
- USB-liitännän sallittu kuormitus on 0,5 A normaalissa käytössä.
- Paristoja ei saa altistaa liialliselle kuumuudelle, kuten auringonpaisteelle, tulelle tai vastaavalle.
- Kuulokkeiden liiallinen äänenvoimakkuus voi aiheuttaa kuulon heikkenemistä.
- Älä käytä tätä laitetta veden lähellä.
- Puhdista vain kuivalla liinalla.



**ENNEN KAIKKEA: ÄLÄ KOSKAAN anna kenenkään, etenkin lasten, työntää tai lyödä näyttöä, työntää mitään reikiin, korttipaikkoihin tai muihin kotelon aukkoihin.**

## 1.1. Tuotteen merkinnät

Seuraavia symboleja käytetään laitteessa rajoitusten, varotoimenpiteiden ja turvallisuusohjeiden merkinä. Huomioi selitykset, jos laitteessa on kyseisiä merkintöjä. Huomioi nämä tiedot turvallisuussyistä.



Luokan II laitteet: Tämä laite on suunniteltu siten, että se ei vaadi turvaliitintä maadoitukseen.



Tämä merkintä osoittaa, että tätä tuotetta ei saa hävittää muiden kotitalousjätteiden mukana missään EU-alueella. Kierrätä se vastuullisesti materiaaliressurssien kestävä uudelleenkäytön edistämiseksi. Voit palauttaa käytetyn laitteen palautus- ja keräysjärjestelmien kautta tai ottamalla yhteyttä jälleenmyyjään, jolta tuote on ostettu.

## Varoitus

Älä niele paristoja (kemiallisten palovammojen vaara). Tämä tuote tai tuotteen mukana toimitetut lisävarusteet saattavat sisältää nappipariston. Jos nappiparisto niellään, se voi aiheuttaa vakavia sisäisiä palovammoja vain 2 tunnissa, mikä voi johtaa kuolemaan.

Pidä uudet ja käytetyt paristot poissa lasten ulottuvilta. Jos paristolokero ei sulkeudu kunnolla, lopeta tuotteen käyttö ja pidä se poissa lasten ulottuvilta.

Jos epäilet, että paristoja on nielty tai ne on sijoitettu johonkin kehon osaan, hakeudu välittömästi lääkärin hoitoon.

Televisio voi pudota ja aiheuttaa vakavia henkilövahinkoja tai kuoleman. Monet erityisesti lapsille aiheutuneet vammat voidaan välttää noudattamalla yksinkertaisia varotoimenpiteitä, kuten seuraavat:

- Käytä AINA television valmistajan suosittelemia kaappeja, jalustoja tai kiinnitysmenetelmiä.
- Käytä AINA huonekalua, joka kantaa varmasti television painon.
- Varmista AINA, että televisio ei ylitä sen alla olevan huonekalun reunaa.
- Kerro AINA lapsille, että huonekalujen päälle kiipeäminen televisioon tai sen hallintalaitteisiin ylettymiseksi on vaarallista
- Reititä AINA televisioon kytketyt johdot ja kaapelit siten, että niihin ei voi kompastua tai tarttua eikä niitä voi vetää.
- ÄLÄ KOSKAAN sijoita televisiota epävakaiseen paikkaan.
- ÄLÄ KOSKAAN aseta televisiota korkeiden huonekalujen (esimerkiksi kaappien tai kirjahyllyjen) päälle kiinnittämättä sekä huonekalua että televisiota sopivaan tukipisteeseen.
- ÄLÄ KOSKAAN aseta kankaita tai muita materiaaleja television ja sen alla olevan huonekalun väliin.
- ÄLÄ KOSKAAN aseta esineitä, jotka saattavat houkuttaa lapsia kiipeämään, kuten leluja ja kaukosäätimiä, television päälle tai sen huonekalun päälle, jonka päällä televisio sijaitsee.
- Laite soveltuu asennettavaksi enintään 2 metrin korkeuteen.

Jos televisio aiotaan siirtää, on huomioitava samat näkökohdat kuin edellä.

Laitteet, jotka on liitetty rakennuksen suojamaadoitukseen verkkovirtaliitännän kautta tai muun suojamaadoitukseen liitetyn laitteen kautta, ja lisäksi television jakelujärjestelmään koaksiaalikaapelilla, voivat joissakin olosuhteissa aiheuttaa palovaaran. Liitäntä television jakeluverkkoon on sen vuoksi toteutettava laitteella, joka huolehtii sähköeristyksestä tietyn taajuusalueen alapuolella (galvaaninen erotin).

## 1.2. Yksinkertaistettu EU-vaatimustenmukaisuusvakuutus

StreamView vakuuttaa täten, että radiolaitetyyppinen Smart TV -tuote on direktiivin 2014/53/EU mukainen.

## 1.3. Tietosuojaja

Sovellusten tarjoajat ja palvelujen tarjoajat voivat kerätä ja käyttää teknisiä tietoja ja niihin liittyviä tietoja, mukaan lukien muun muassa tekniset tiedot tästä laitteesta, järjestelmä- ja sovellusohjelmistosta sekä oheislaitteista. He voivat käyttää näitä tietoja tuotteiden parantamiseen tai sellaisten palvelujen tai tekniikoiden tarjoamiseen, jotka eivät tunnista sinua henkilökohtaisesti. Lisäksi jotkin kolmannen osapuolen palvelut, jotka ovat valmiiksi laitteessa tai jotka olet asentanut tuotteen ostamisen jälkeen, voivat pyytää rekisteröitymistä ja henkilötietojasi. Jotkin palvelut saattavat myös kerätä henkilötietoja ilman lisävaroituksia. StreamView ei ole vastuussa kolmansien osapuolten palveluiden mahdollisesta tietosuojaloukkauksesta.

## 2. Johdanto ja jalkojen asennus

Kiitos, että valitsit tuotteemme. Pian pääset nauttimaan uudesta televisiostasi. Lue nämä ohjeet huolellisesti. Ne sisältävät tärkeitä tietoja, joiden avulla saat parhaan mahdollisen hyödyn televisiostasi ja varmistat turvallisen ja oikean asennuksen ja käytön.

### 2.1. Pakkauksen purkaminen ja asennus

Ota jalat ja televisio pakkauksesta ja aseta jalat pöydälle tai muulle tasaiselle alustalle.

- Käytä tasaista ja tukevaa pöytää tai vastaavaa tasaista alustaa, joka kestää television painon.
- Älä pidä kiinni näyttöpaneelistä.
- Varmista, ettet naarmuta tai riko televisiota.
- Jalkoihin on merkitty, kumpi on vasen ja kumpi oikea.

## 24" - 43"

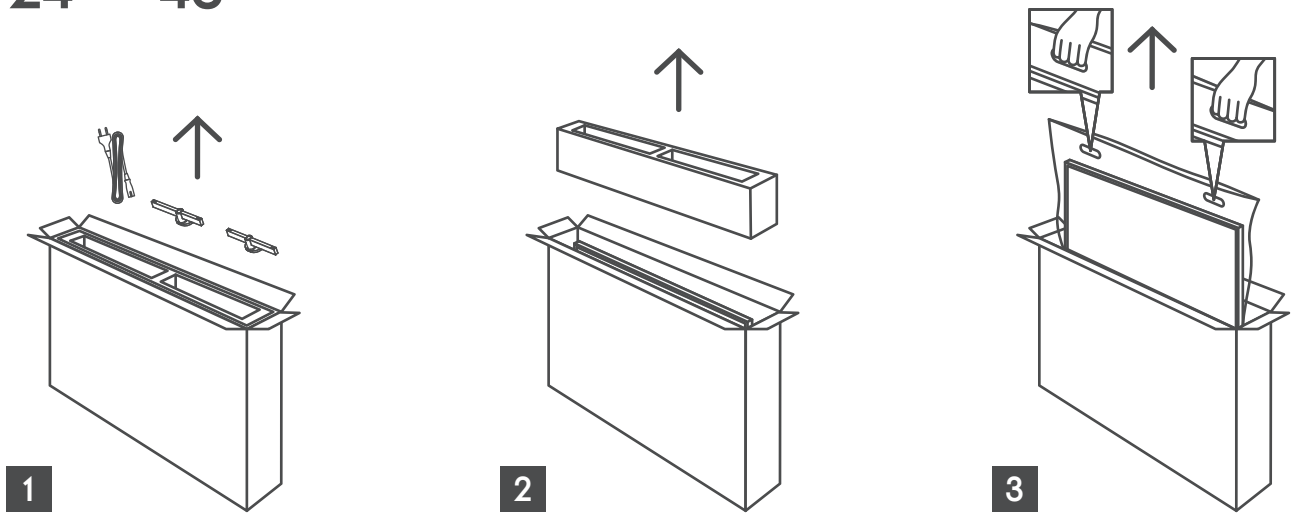

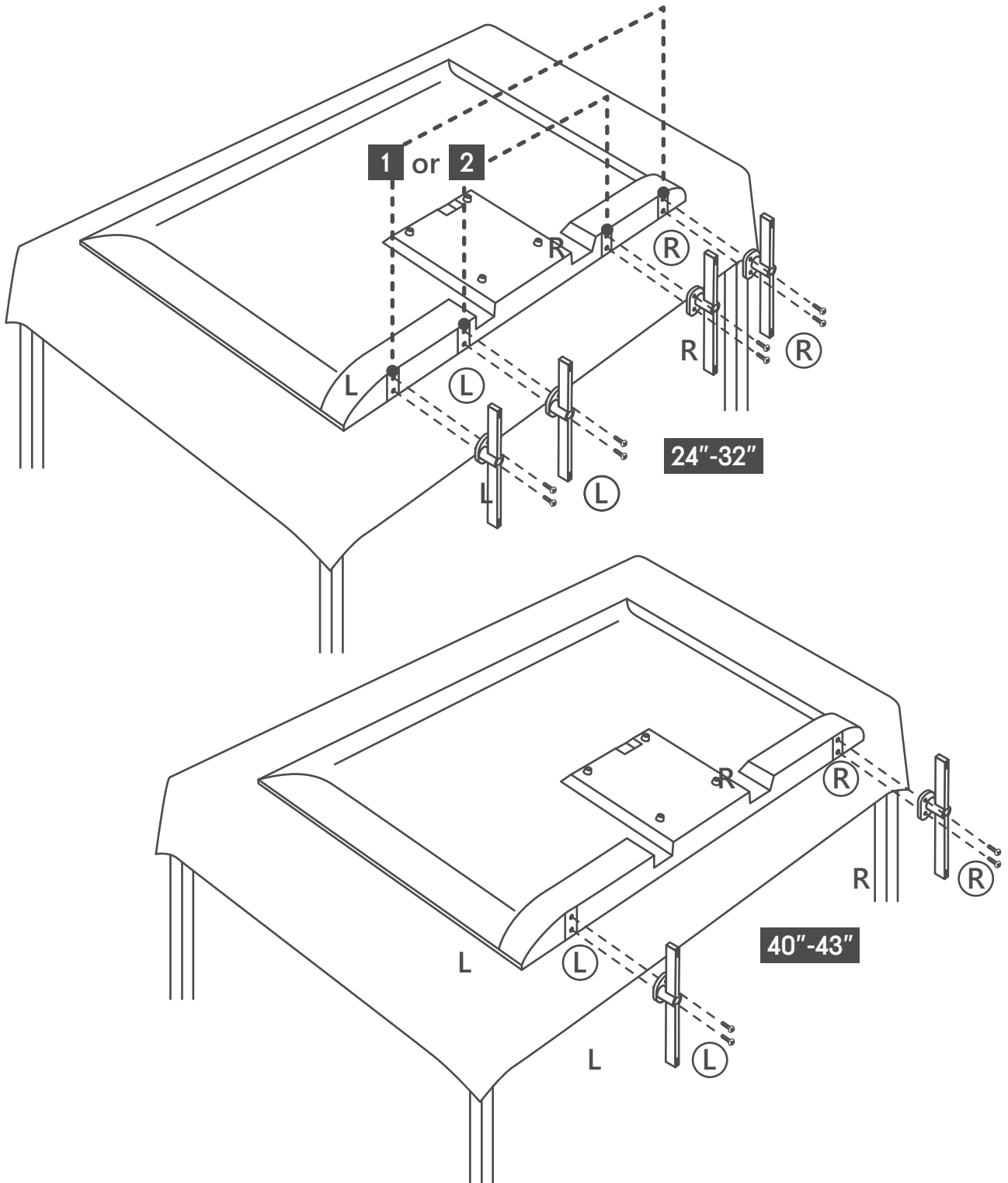

## 2.2. Seinäsennusta koskevat varoitukset

Lue ohjeet ennen kuin television asentamista seinälle.

**Seinäsennussarja on valinnainen.** Voit hankkia sen paikalliselta jälleenmyyjältäsi, jos sitä ei toimiteta television mukana.

Älä asenna televisiota kattoon tai kaltevaan seinään.

Käytä määritettyjä seinäkiinnitysruuveja ja muita tarvikkeita.

Kiristä seinäkiinnitysruuvit tiukasti, jotta televisio ei pääse putoamaan. Älä kiristä ruuveja liikaa.

Tämän käyttöoppaan kaaviot ja kuvat ovat vain viitteellisiä ja voivat poiketa tuotteen todellisesta ulkonäöstä.

Tuotteen suunnittelua ja teknisiä tietoja voidaan muuttaa ilman ennakoilmoitusta.

Televisiosi on asennettavissa myös VESA-yhteensopivaan seinäkiinnikkeeseen. Jos sitä ei toimiteta television mukana, ota yhteys paikalliseen jälleenmyyjään ja hanki suositeltu seinäkiinnike.

Reiät ja mitat seinäkiinnikkeen asennusta varten:

	W (mm)	H (mm)	D (mm)	L (mm)
24"	100	100	4 (M4)	6
32"	100	100	6 (M6)	8
40"	200	200	6 (M6)	8
43"	200	200	6 (M6)	8

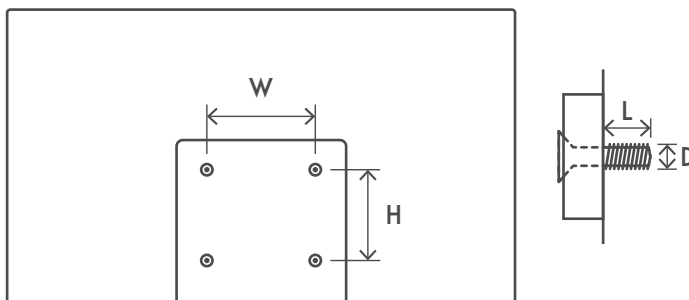

### 3. TV:n painikkeet ja liitännät

#### Varoitus:



Jos haluat liittää jonkin laitteen televisioon, varmista, että sekä televisio että laite on kytketty pois päältä ennen liitännän tekemistä. Kun liitäntä on tehty, voit kytkeä laitteet päälle ja käyttää niitä.



Älä koske HDMI- ja USB-liittimiin tai ole niiden lähellä, ja estä sähköstaattisia purkauksia häiritsemästä näitä liittimiä USB-toimintatilassa. Muuten televisio lakkaa toimimasta tai joutuu epänormaaliin tilaan.

Huomaa:

Liitännöiden todellinen sijainti ja sijoittelu voivat vaihdella eri malleissa.

#### 3.1. TV-painike

Paina tätä painiketta valmiustilassa kytkeäksesi television päälle/pois.

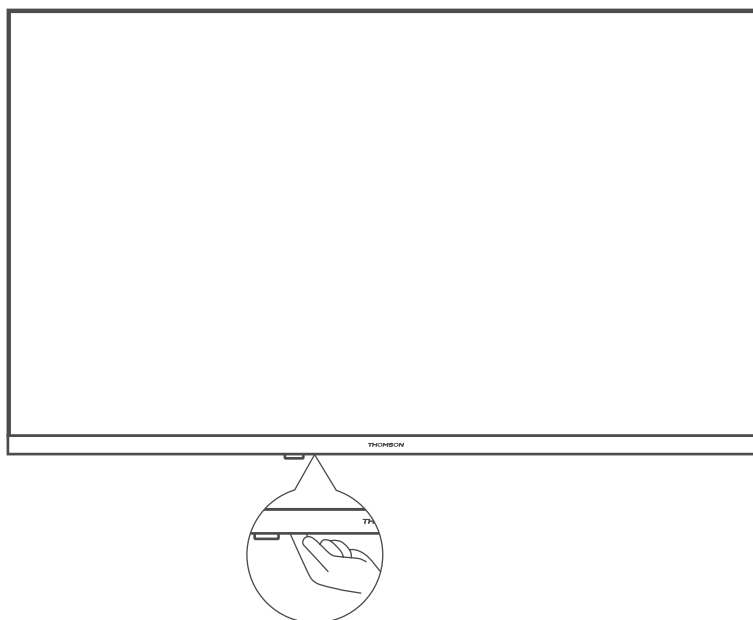

### 3.2. Liitännät

  
HEADPHONES



  
HDMI

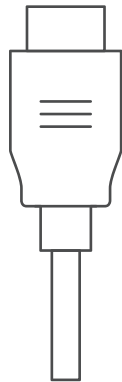

  
HDMI (ARC)

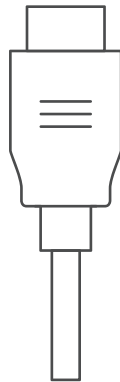

  
AUDIO OUT  
Digital coaxial



  
USB  
5 V= max. 500 mA



  
SATELLITE  
13/18 V= 400 mA max



  
ANTENNA/DVB-T/C

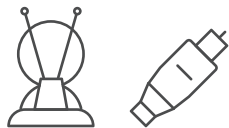

  
AV IN

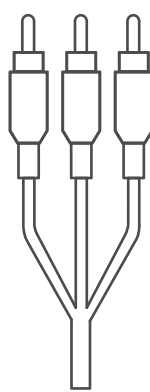

  
COMMON INTERFACE



CI+ Modul

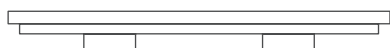
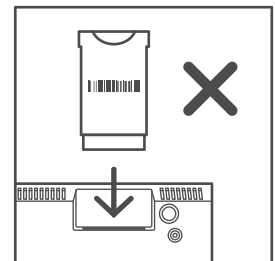
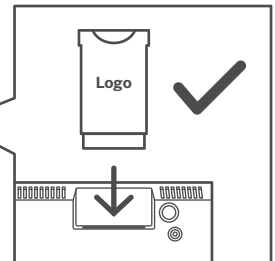

\*silicone plug

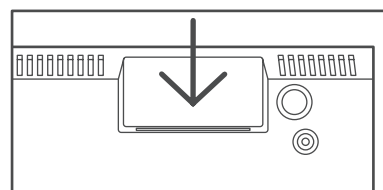

Huomaa: Jos mallissa on CI-korttipaikka takakannen yläosassa, lisävarustepussissa on silikonitulppa CI-korttipaikkaa varten (malleissa, joissa ei ole CI-korttipaikkaa, ei ole tällaista silikonitulppaa). Työnnä silikonitulppa korttipaikkaan, kun CI-kortti ei ole käytössä.



### 3.3. Kaukosäädin



	Valmiustila: Pikavalmiustila / Valmiustila / Päällä
	Lähde/tulo: Poistuu Live TV -asetusvalikoista, poistuu mistä tahansa käynnissä olevasta sovelluksesta, valikosta tai OSD-ilmoituksesta, siirtyy viimeksi asetettuun lähteeseen; Television tulon valitseminen.
0-9	Numeronäppäimet: Vaihtaa kanavaa Live TV -tilassa, syöttää numeron tai kirjaimen näytön tekstikenttään
TEXT	Teksti-TV: Avaa ja sulkee teksti-TV:n (jos käytettävissä Live TV -tilassa)
SUB	Tekstitys: Kytkee tekstityksen päälle ja pois päältä (jos saatavilla)
	Väripainikkeet: Värillisten painikkeiden toiminnot näet näytön ohjeista.
INFO	Näyttää lähetyksen tiedot
	ASETUKSET/MENU: Näyttää Live-TV-asetusvalikon (Live-TV-tilassa), näyttää käytettävissä olevat asetusvaihtoehdot, kuten äänen ja kuvan
GUIDE	Näyttää sähköisen ohjelmaoppaan
	Suuntanäppäimet: Navigoi valikoissa, asetusvaihtoehdoissa, siirtää valintaa tai kohdistinta tms., asettaa tallennusajan ja näyttää alasivut Live TV:n teksti-TV-tilassa, kun ohjainta painetaan oikealle tai vasemmalle. Noudata näyttöön tulevia ohjeita.
	OK/Enter: Vahvistaa valinnat, siirtyy alivalikoihin, näyttää kanavaluettelon (Live TV-tilassa). Kytkee kaukosäätimen taustavalon päälle/pois, kun painiketta painetaan 5 sekuntia.
	Takaisin/paluu: Palaa edelliseen valikkonäyttöön, siirtyy askeleen taaksepäin, sulkee avoimet ikkunat, sulkee teksti-TV:n (Live TV:n teksti-TV-tilassa). Lopettaa multimediatiedostojen toiston ja palaa MMP:n (Multi Media Player) yleisvalikkoon / kaukosäätimen pariliitos.
	Palaa aiemmin katsotulle kanavalle
AUDIO	Avaa ääniraidan
	Äänenvoimakkuus +/-: Säättää television äänenvoimakkuutta.
	Mykistys: Kytkee television äänen kokonaan pois päältä.
	Ohjelma +/-: Yksittäisten TV/radiokanavien nopea selaus. Vierittää kanavaluettelo sivu kerrallaan, kun kanavaluettelo näkyy televisioruudussa.
	Tallentaa
	Toistaa/keskeyttää multimedian
	Pikakelaus taaksepäin
	Pikakelaus eteenpäin
	Suosikisovellus: Määrittää suosikisovelluksen. Näyttää Suosikisovellusten valinnan.

## 4. Television asennus

### 4.1. Television asettaminen

Sijoita televisio tukevaan paikkaan, joka kestää television painon. Vaaran välttämiseksi älä sijoita televisiota veden tai lämmönlähteiden (kuten lampun, kynttilän tai lämmityslaitteen) lähelle, äläkä estä ilmanvaihtoa television takaosassa.

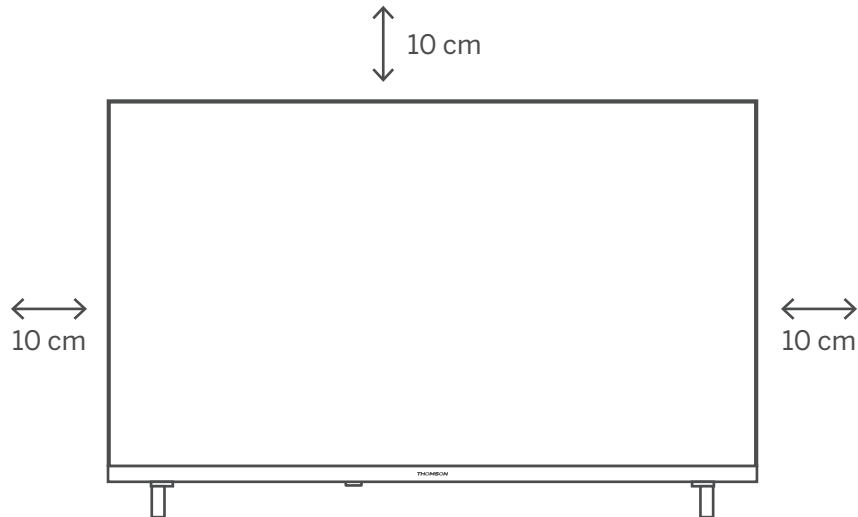

Liitä antennikaapeli ja virtajohto.

1. Liitä antennikaapeli television takana olevaan antenniliitintään.
2. Kytke television virtajohto (AC 100–240 V~ 50/60 Hz). Televisio siirtyy valmiustilaan (punainen valo).
3. Käynnistä televisio painamalla television virtapainiketta tai kaukosäätimen virtapainiketta.

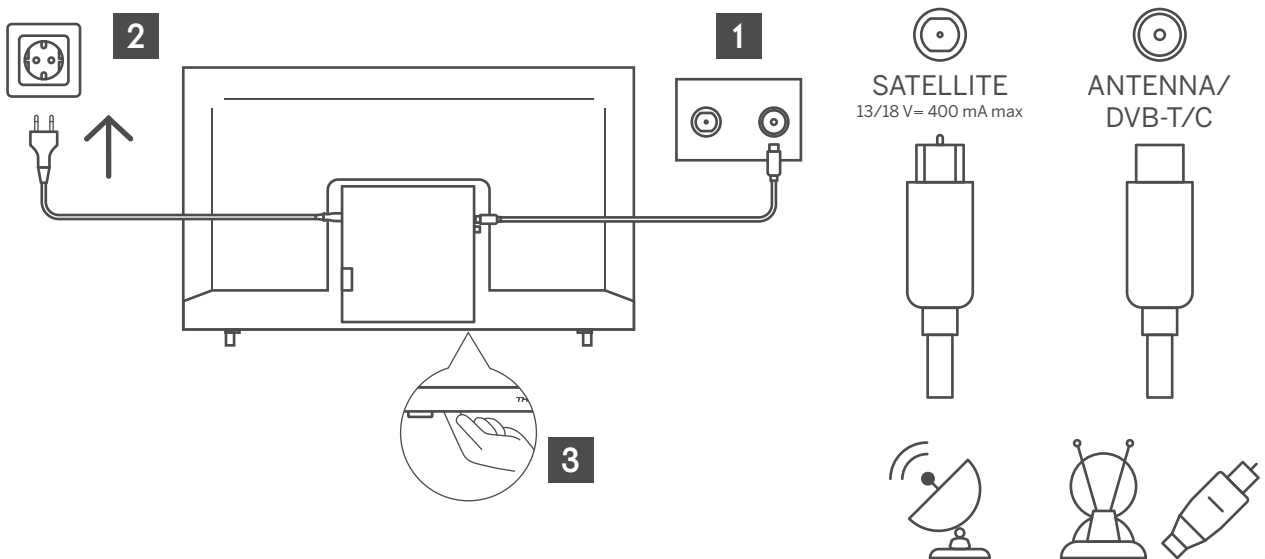

### 4.2. Alkuasetukset

Television sisäinen ohjattu asennustoiminto opastaa sinua alkuasetusten määrittämisessä. Noudata opasta määrittääksesi television oikein.

Kytke RF-kaapeli television "RF-In"-tulosta TV-antennipistorasiaan.

#### 4.2.1 Valitse kieli

Valitse valikoissa ja viesteissä käytettävä kieli painamalla ◀ / ▶ -painiketta ja vahvista sitten OK-painikkeella.

## 4.2.2 Valitse maa

Paina ▼ / ▲ -painiketta korostaaksesi maakohtaisen valikon. Valitse haluamasi maa painamalla ◀ / ▶-painiketta ja vahvista painamalla OK.

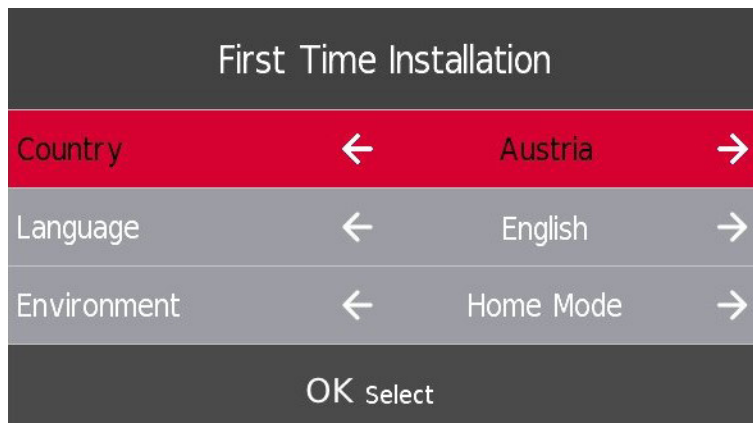

## 4.3. Virityasetukset DTV

Paina ▼ / ▲ -painiketta valitaksesi vastaanottotaiteen - DTV. ja vahvista sitten OK-painikkeella.

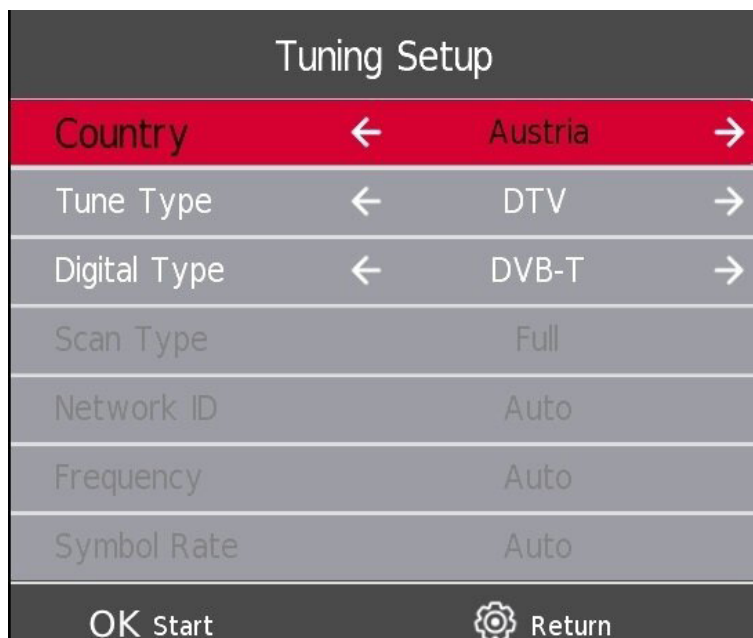

#### 4.4. Automaattinen viritys (analoginen TV + digitaalinen TV)

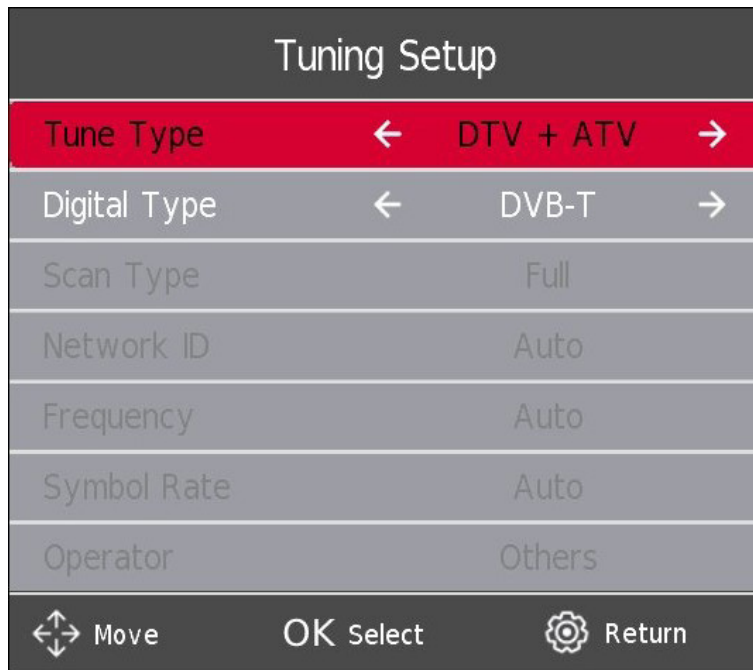

Kun valitset ATV+DTV, suoritetaan kaksi erillistä skannausta. Jos haluat pysäyttää ensimmäisen skannauksen, paina ensin **MENU**-painiketta ja vahvisteta sitten valintasi **VASEN**-painikkeella. Tämän jälkeen toinen skannaus käynnistyy automaattisesti. Jos haluat keskeyttää toisen skannauksen, paina **ASETUKSET/VALIKKO**-painiketta uudelleen ja vahvista painamalla **VASEN**-painiketta.

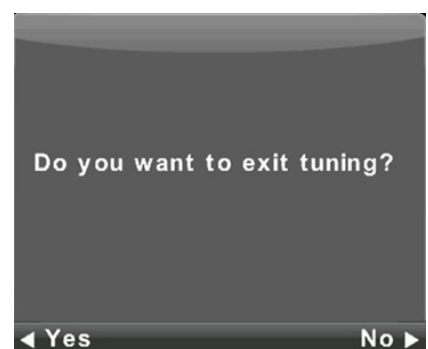
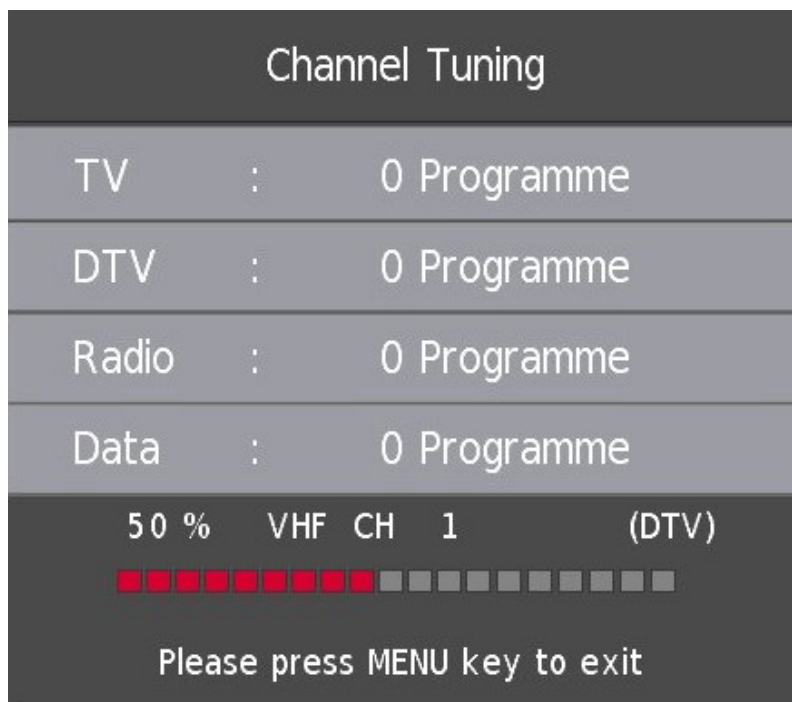

## 5. Päävalikon toiminta

### 5.1. Kanavavalikko

Näytä päävalikko painamalla **ASETUKSET/VALIKKO**-painiketta.

Valitse päävalikosta KANAVA painamalla ◀/▶-painiketta.

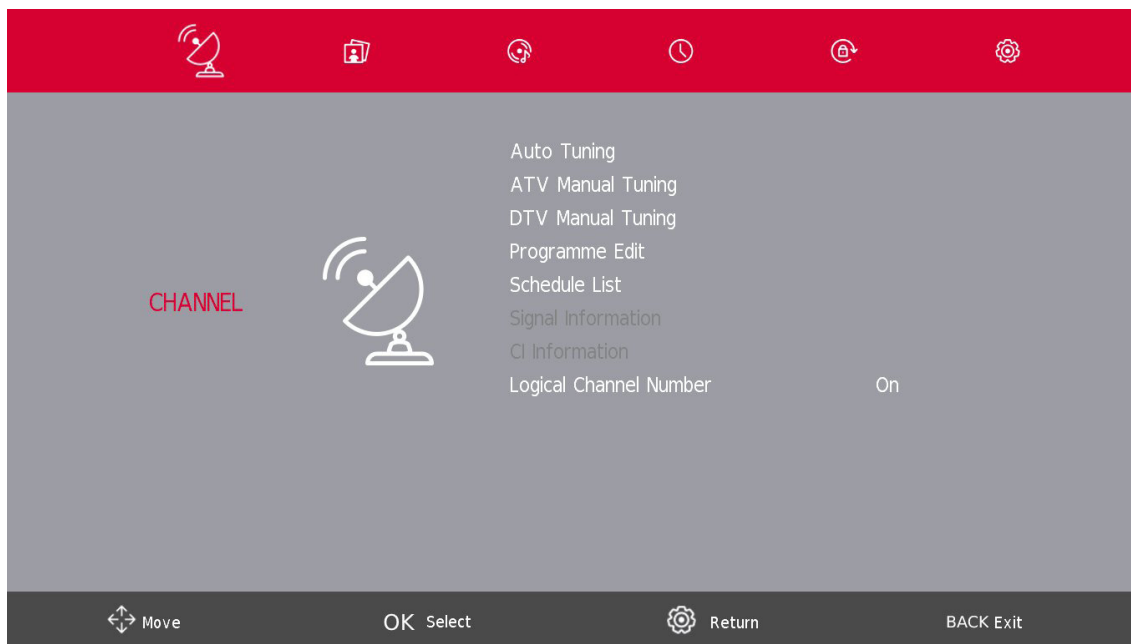

1. Valitse KANAVA-valikosta ▼ / ▲ -painikkeilla vaihtoehto, jota haluat muuttaa.
2. Säädä asetusta painamalla Enter-painiketta.
3. Kun olet tehnyt muutokset, tallenna asetukset ja palaa edelliseen valikkoon painamalla Enter-painiketta.

### 5.2. Manuaalinen ATV-viritys

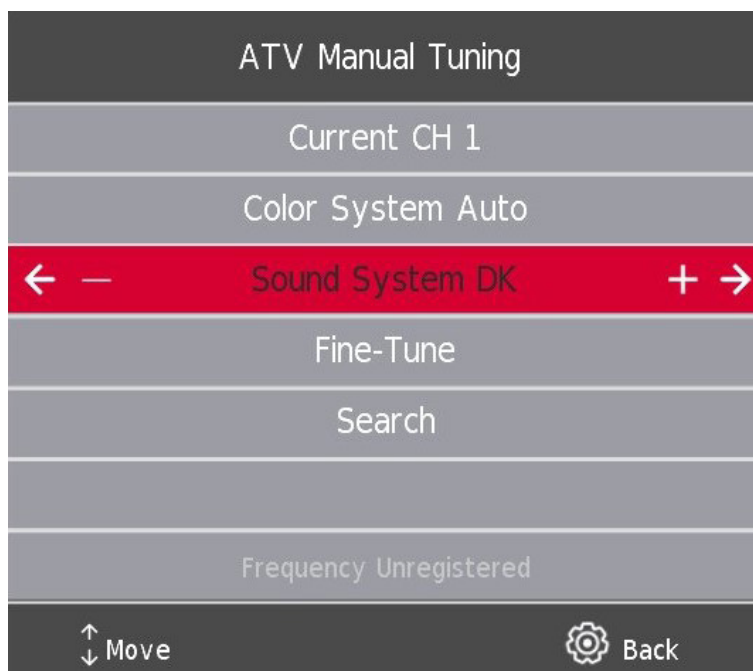

#### Nykyinen kanava

Aseta kanavan numero.

#### Värijärjestelmä

Valitse värijärjestelmä.

(Saatavilla olevat järjestelmät: AUTO, PAL, SECAM)

## Äänijärjestelmä

Valitse äänijärjestelmä

## Hienosäätö

Säädä kanavan taajuutta hienosäädöllä.

## Haku

Aloita kanavahaku.

### 5.3. Manuaalinen DTV-viritys

Valitse Manuaalinen DTV-viritys painamalla -painiketta ja siirry sitten alivalikkoon painamalla Enter-painiketta.

Valitse kanava painamalla -painiketta ja etsi sitten ohjelmia painamalla Enter-painiketta.

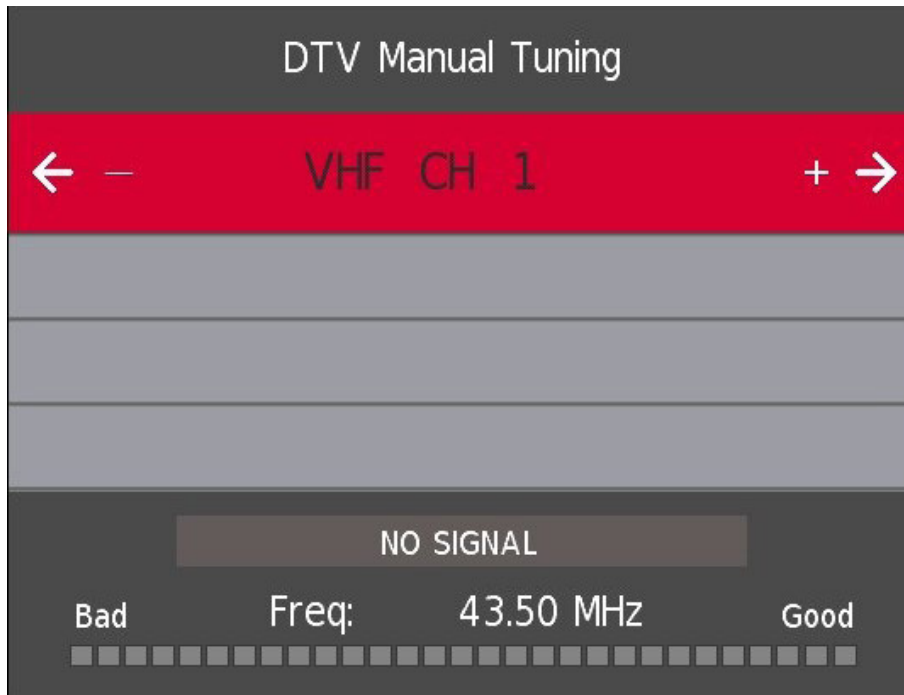

## 5.4. Ohjelman muokkaus

Valitse Ohjelman muokkaus painamalla **Enter**-painiketta ja siirry sitten alivalikkoon painamalla **Enter**-painiketta.



Kolme värinäppäintä **Red** **Yellow** **Blue** toimii pikanäppäiminä kanavan ohjelmoinnissa.

Valitse ensin haluamasi kanava **Down** / **Up** -painikkeilla, ja sitten:

Poista ohjelma luettelosta painamalla **punaista** painiketta.

Siirrä kanavaa luettelossa painamalla **keltaista** painiketta.

Ohita valittu kanava painamalla **sinistä** painiketta.

Lisää kanava suosikkiluetteloon tai poistaa se siitä painamalla suosikkipainiketta. (Televisio ohittaa kanavan automaattisesti, kun käytät kanavanvalintanäppäimiä CH +/- kanavien katseluun.)

## 5.5. Ajastusluettelo

\*Vain käytettävissä PVR:n kanssa

Valitse ▼ / ▲ -painikkeilla Ajastusluettelo ja siirry sitten alivalikkoon painamalla Enter-painiketta. Toiminto on saatavilla DTV- ja satelliittilähteitä käytettäessä.

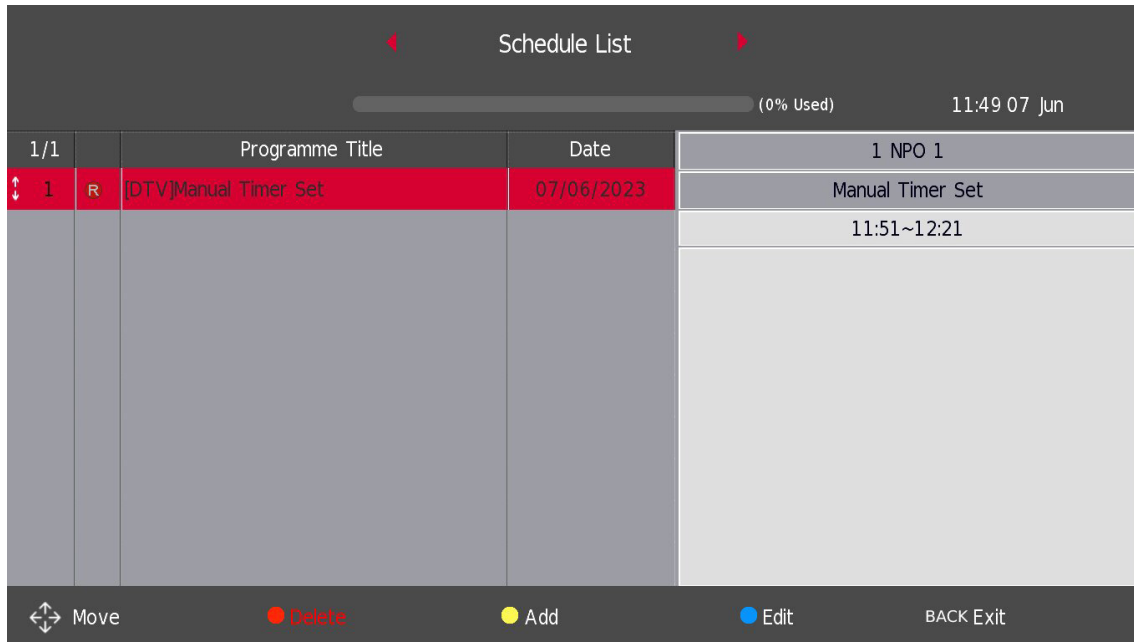

Siirry alla olevaan käyttöliittymään painamalla **KELTAISTA** painiketta.

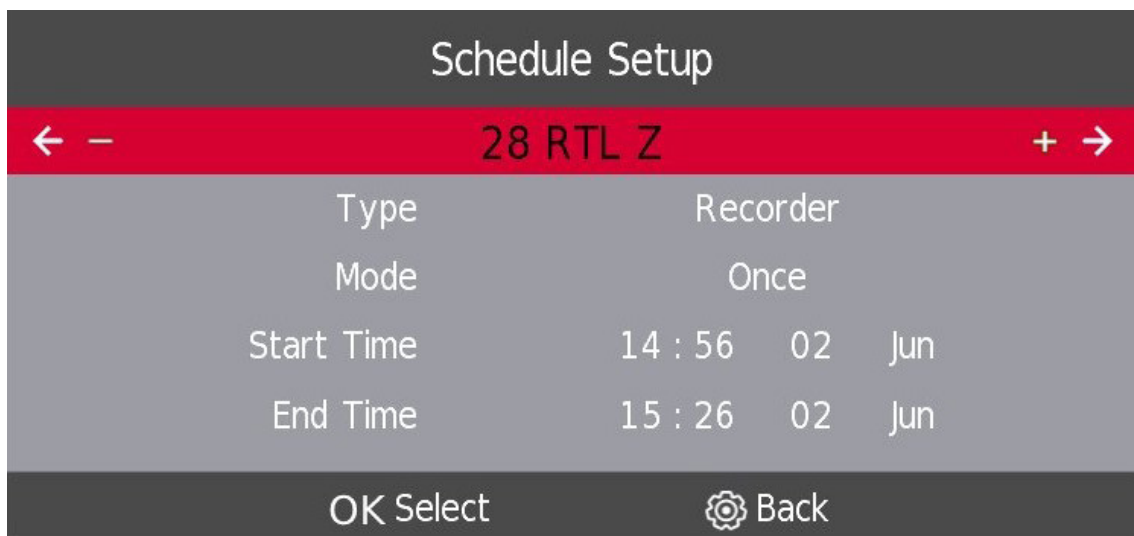

Jos ajastetussa toiminnossa on ristiriita, näet varoitusviestin.

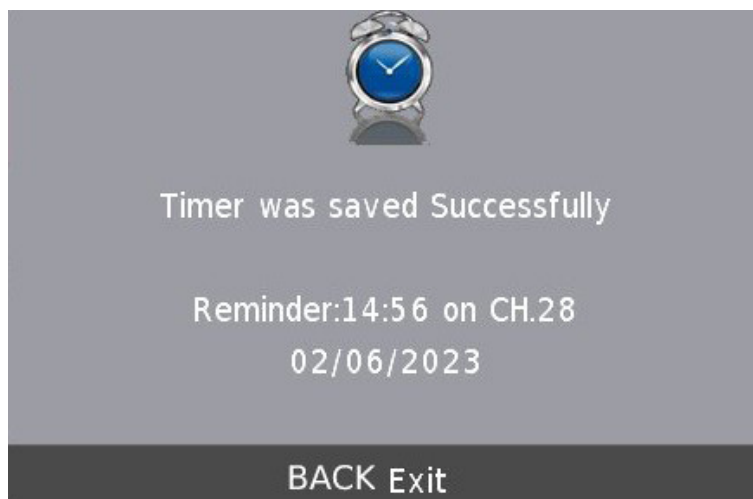



## 5.6. Signaalitiedot

Valitse **Signaalitiedot** ▼ / ▲ -painikkeilla ja katso signaalin yksityiskohtaiset tiedot painamalla **Enter**-painiketta. Saatavilla vain, kun DTV-signaali on käytettävissä.

Signal Information	
Channel: 5 (177.50MHz)	
Network ...	
Modulation Unknow	
Quality 100	(Good)
Strength 0	(Weak)

### CI-tiedot (jos CI-toimintoa tuetaan)

Valitse CI-tiedot ▼/▲ -painikkeilla ja näytä tiedot painamalla **Enter**-painiketta, jos olet asettanut CI-kortin.

### Satelliittilähteen KANAVALUETTELO. (Jos DVB-S2-toiminto on tuettu)

Aikataulu luettelo on valittavissa, kun PVR-ohjelmisto on asennettu.

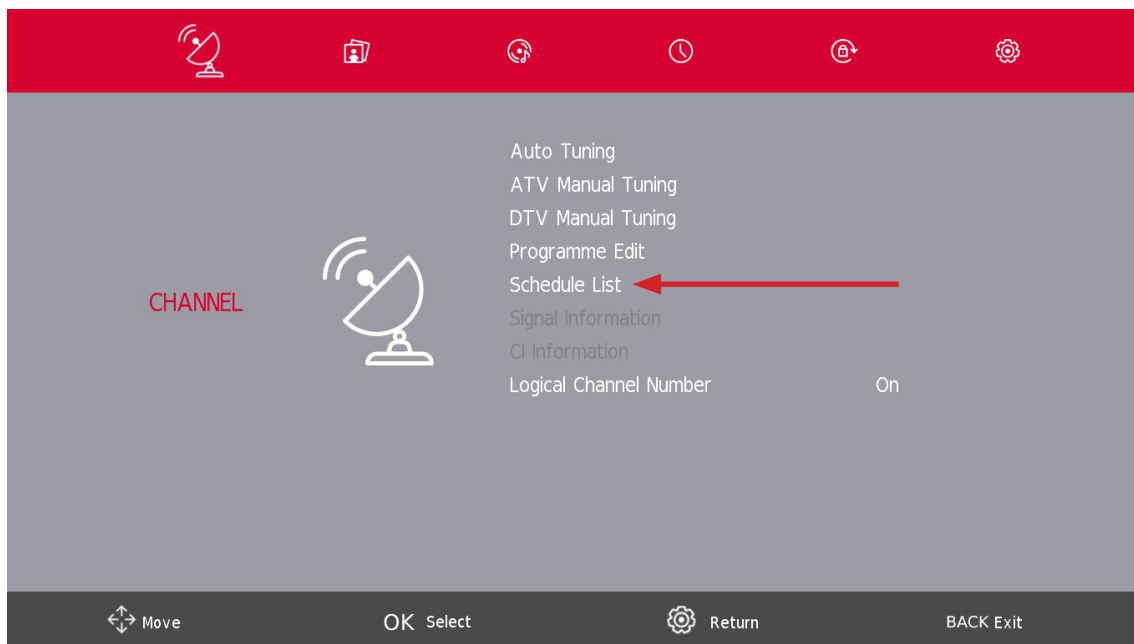

### 5.7. Automaattinen viritys – satelliitti (DVB-S)

Valitse jokin vaihtoehto ▼ / ▲ -painikkeilla ja paina sitten Enter-painiketta. Valitse ja aseta kaikki kotiasennuksessa tarvittavat asetukset.

Tuning Setup			
Country	←	Austria	→
Satellite	←	01 Hispasat 30W-...	→
Scan Mode	←	Default	→
Channel Type	←	Free+Scramble	→
Service Type	←	All	→
DiSEqC1.0	←	None	→
DiSEqC1.1	←	None	→
OK Start		Return	

Channel Tuning			
TV	:	0 Programme	
DTV	:	0 Programme	
Radio	:	0 Programme	
Data	:	0 Programme	
50 %	VHF	CH 1	(DTV)
			
Please press MENU key to exit			

## 5.8. Satelliittiantennin määrittäminen

Valitse **Satelliittiantennin määrittäminen** ▾ / ▲ -painikkeilla ja vahvasta painamalla Enter-painiketta.

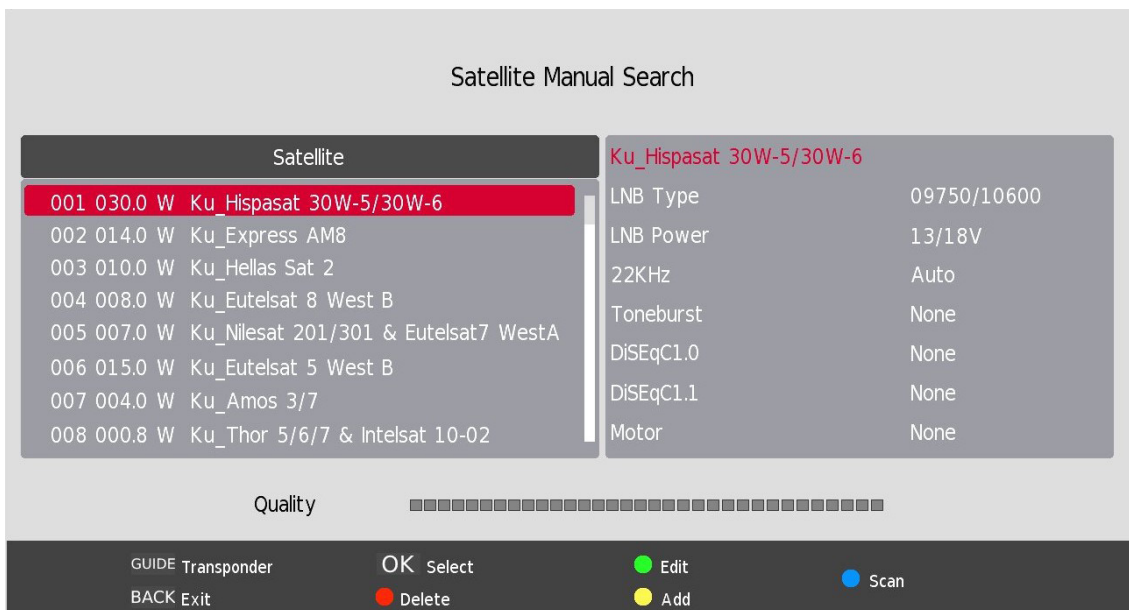

## 6. Kuva-valikko

Näytä päävalikko painamalla **ASETUKSET/MENU**-painiketta.

Valitse **KUVA** päävalikosta ◀ / ▶ -painikkeilla.



1. Valitse **KUVA**-valikosta ▾ / ▲ -painikkeilla vaihtoehto, jota haluat muuttaa.
2. Säädä painamalla **OK**-painiketta.
3. Kun olet tehnyt muutokset, tallenna asetukset painamalla **ASETUKSET/MENU**-painiketta ja **BACK** palataksesi edelliseen valikkoon.

## 6.1. Kuvatila

Valitse Kuvatila ▼ / ▲ -painikkeilla ja siirry sitten alivalikkoon painamalla **OK**-painiketta.

Voit muuttaa kontrastin, kirkkauden, värin, terävyyden ja sävyn arvoa, kun kuvan tila on Henkilökohtainen tila.

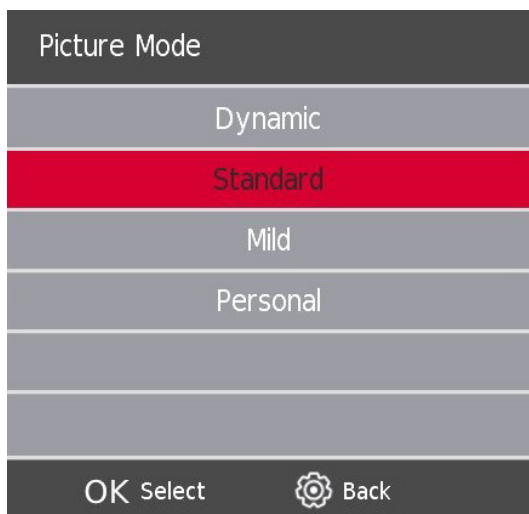

### Kontrasti/Kirkkaus/Väri/Sävy/Terävyys

Valitse vaihtoehto ▼ / ▲-painikkeilla ja säädä sitä Enter-painikkeella.

#### Kontrasti

Säätää kuvan kirkkaiden alueiden voimakkuutta, mutta varjot pysyvät muuttumattomina.

#### Kirkkaus

Säätää koko kuvaa optisen kuidun lähdössä. Kuvan kirkkauden lisääminen valaisee kaikki värit niin, että alkuperäisistä vaaleista tulee lähes valkoisia. Vastaavasti kirkkauden pienentäminen tummentaa kaikki värit niin, että alkuperäiset varjoalueiden värit muuttuvat lähes mustiksi.

#### Väri

Säätää värin kylläisyyttä oman mieltymyksesi mukaan.

#### Sävy

Kompensoi NTSC-lähetyksen värimuutoksia.

#### Terävyys

Säätää kuvan yksityiskohtien tarkkuutta.

### Väriämpötila

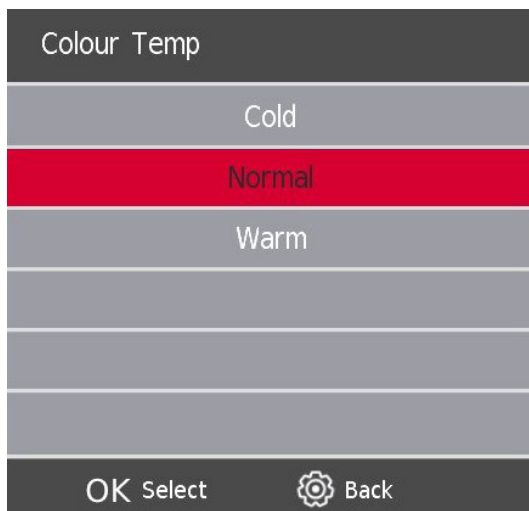

Muuttaa kuvan yleistä värisävyä.

Valitse väriämpötila ▼ / ▲ -painikkeilla ja siirry sitten alivalikkoon painamalla **OK**-painiketta.

Valitse ▼ / ▲ -painikkeilla. (Käytettävissä olevat kuvatilat: Kylmä, Normaali, Lämmin).

## 6.2. Kohinanvaimennus

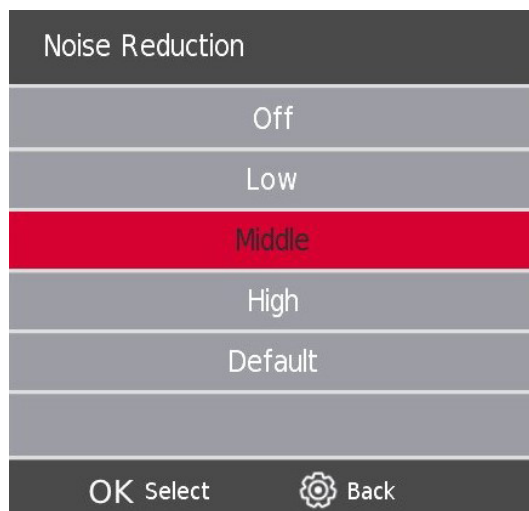

Tämä asetus auttaa suodattamaan ja vähentämään kuvakohinaa sekä parantamaan kuvanlaatua. Valitse kohinanvaimennus ▼ / ▲ -painikkeilla ja siirry sitten alivalikkoon painamalla **OK**-painiketta.

<b>Pois</b>	Valitse, jos haluat poistaa videokohinan tunnistuksen käytöstä.
<b>Matala</b>	Tunnistaa ja vähentää vähäistä videokohinaa.
<b>Keskitaso</b>	Tunnistaa ja vähentää kohtalaista videokohinaa.
<b>Korkea</b>	Tunnistaa ja vähentää voimakasta videokohinaa.
<b>Oletusasetus</b>	Palauta oletusasetus.

## 7. Ääni-valikko

Näytä päävalikko painamalla **ASETUKSET/MENU**-painiketta.  
Valitse päävalikosta **ÄÄNI** -painikkeilla.

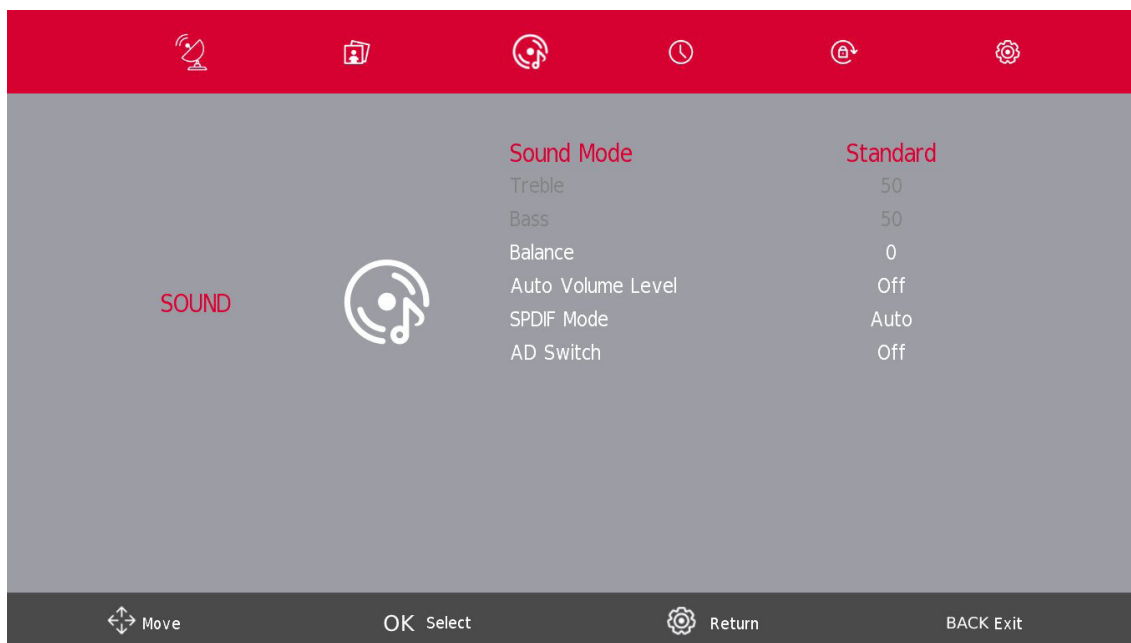

1. Valitse **ÄÄNI**-valikosta ▼ / ▲ -painikkeilla vaihtoehto, jota haluat muuttaa.
2. Säädä asetusta painamalla **Enter**-painiketta.
3. Kun olet saanut säädöt valmiiksi, paina **SETTINGS/MENU**-painiketta tallentaaksesi ja **BACK** palataksesi edelliseen valikkoon.

## 7.1. Äänitila

Valitse Äänitila ▼ / ▲ -painikkeilla ja siirry sitten **alivalikkoon** painamalla Enter-painiketta. Paina ▼/▲ -painikkeita valintaavarten.

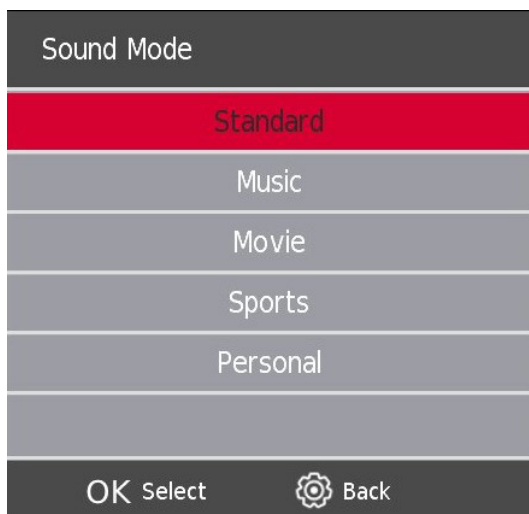

Voit muuttaa diskantin ja basson arvoa, kun ääni on Henkilökohtaisessa tilassa.

- Standardi** Tuottaa tasapainoisen äänen kaikissa ympäristöissä.
- Musiikki** Säilyttää alkuperäisen äänen. Sopii musiikkiohjelmiin.
- Elokuva** Tuo runsautta äänimaailmaan korostamalla diskantti- ja bassoääniä.
- Urheilu** Parantaa puheen kuuluvuutta urheilulähetyksissä.
- Henkilökohtainen** Valitsemalla tämän voit mukauttaa kuva-asetuksia.

### HUOMAA:

Diskantti ja basso ovat käytettävissä vain henkilökohtaisessa tilassa, jossa voit säätää niitä haluamallasi tavalla.

### Balanssi

Valitse vaihtoehto ▼ / ▲-painikkeilla. Säädä painamalla ◀ / ▶ -painiketta.

### Automaattinen äänenvoimakkuuden taso

Valitse Automaattinen äänenvoimakkuuden taso ▼ / ▲ -painikkeilla ja valitse sen asetukseksi ◀ / ▶ -painikkeella Päällä tai Pois päältä.

### SPDIF-tila

Valitse SPDIF-tila ▼ / ▲ -painikkeilla ja valitse sitten ◀ / ▶ -painikkeella Pois/PCM/Auto.

### AD-kytkin

Valitse AD-kytkin ▼ / ▲ -painikkeilla ja valitse sen asetukseksi ◀ / ▶ -painikkeella Päällä tai Pois.

### HUOMAA:

**Balanssi:** Tällä toiminnolla voi säätää kaiuttimen äänentoistoa.

### Automaattinen äänenvoimakkuus:

Tätä toimintoa käytetään kanavan ja ohjelman äänenvoimakkuuden välisen eron vähentämiseen automaattisesti.

## 8. Aika valikko

Näytä päävalikko painamalla **SETTINGS/MENU**-painiketta. Valitse päävalikosta **AIKA** painamalla ◀/▶ -painiketta.

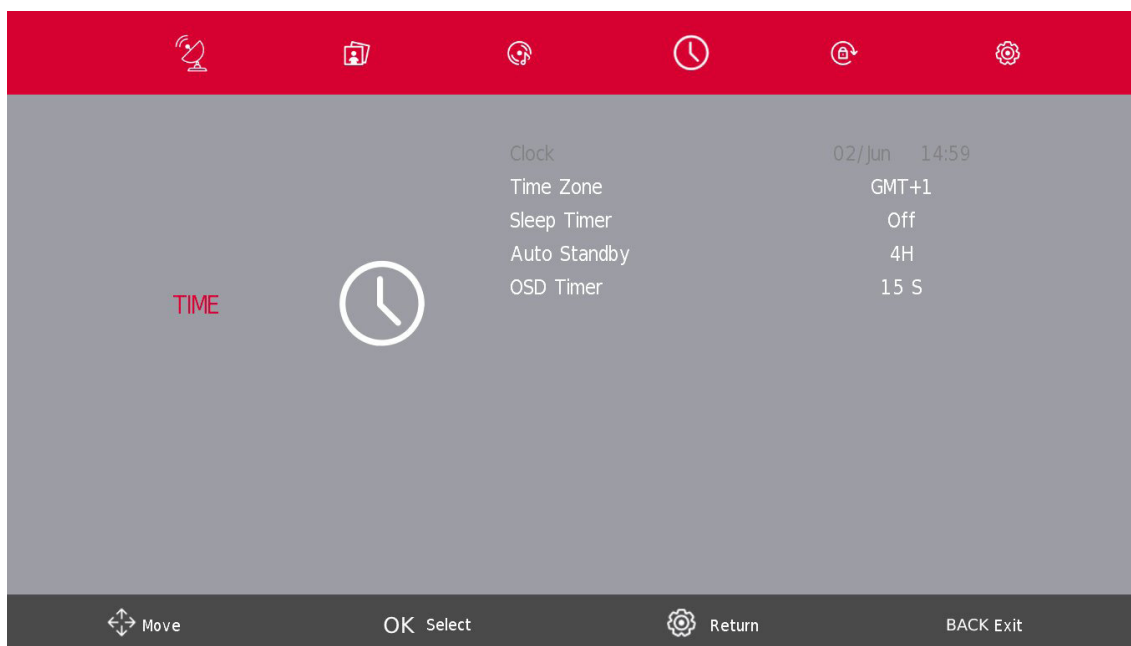

1. Valitse AIKA-valikosta ▼ / ▲ -painikkeilla vaihtoehto, jota haluat muuttaa.
2. Säädä asetusta painamalla Enter-painiketta.
3. Kun olet tehnyt muutokset, tallenna **ASETUKSET/MENU** ja palaa edelliseen valikkoon painamalla Enter-painiketta.

### Aikavyöhyke

Valitse aikavyöhyke ▼ / ▲ -painikkeilla ja siirry sitten alivalikkoon painamalla **OK/Enter**-painiketta.

Valitse aikavyöhyke painamalla ▼ / ▲ / ◀/▶ -painikkeita.

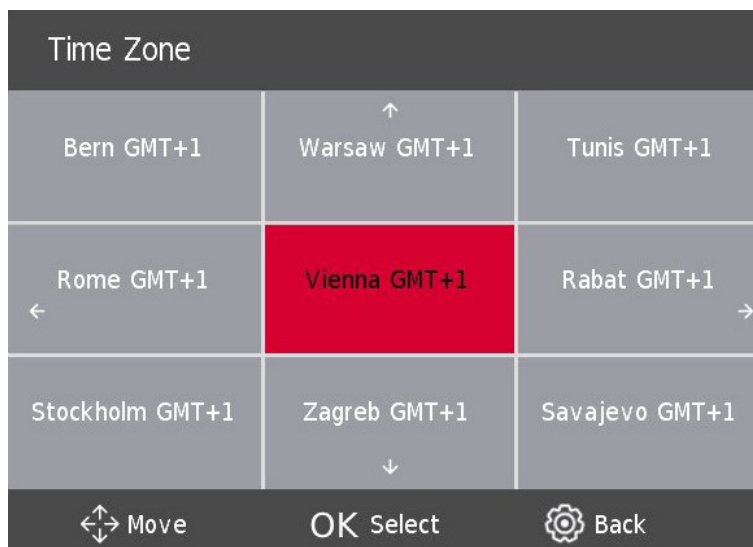

## 8.1. Uniajastin

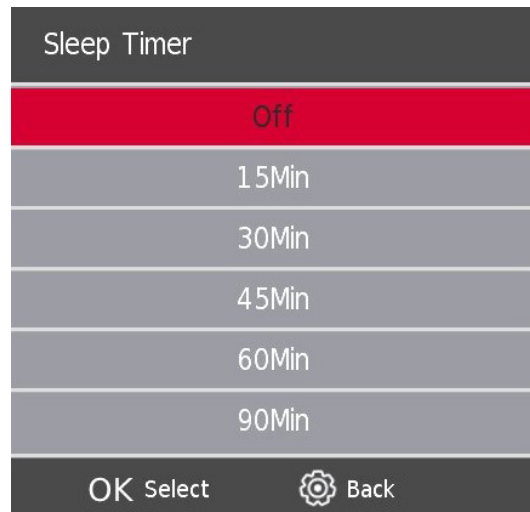

Valitse **Uniajastin** ▼ / ▲ -painikkeilla ja siirry sitten alivalikkoon painamalla **OK/Enter**-painiketta.

Valitse painamalla ▼ / ▲ -painikkeita.

(Käytettävissä olevat vaihtoehdot ovat: Pois, 15 min, 30 min, 45 min, 60 min, 90 min, 120 min, 240 min).

## 8.2. Automaattinen valmiustila

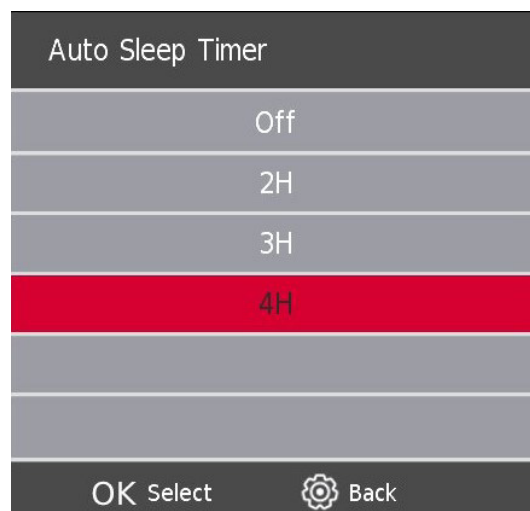

Valitse Automaattinen valmiustila ▼ / ▲ -painikkeilla ja siirry sitten alivalikkoon painamalla **OK/Enter**-painiketta.

Valitse painamalla ▼ / ▲ -painikkeita.

Vinkkejä: Jos kaukosäätimellä ei tehdä mitään toimintoja valmiustilan odotusajan kuluessa, televisio sammuu automaattisesti. Jos yrität jotain toimintoa, TV nollaa odotusajan.



## 8.3. OSD-ajastin



Valitse OSD-ajastin ▼ / ▲ -painikkeilla ja siirry sitten alivalikkoon painamalla **OK/Enter**-painiketta. Valitse painamalla ▼ / ▲ -painikkeita.

## 9. Lukitse valikko

### 9.1. Järjestelmän lukitus

Näytä päävalikko painamalla **SETTINGS/MENU**-painiketta.

Valitse päävalikosta **Lock** (Lukitus) painamalla ◀ / ▶ -painiketta.

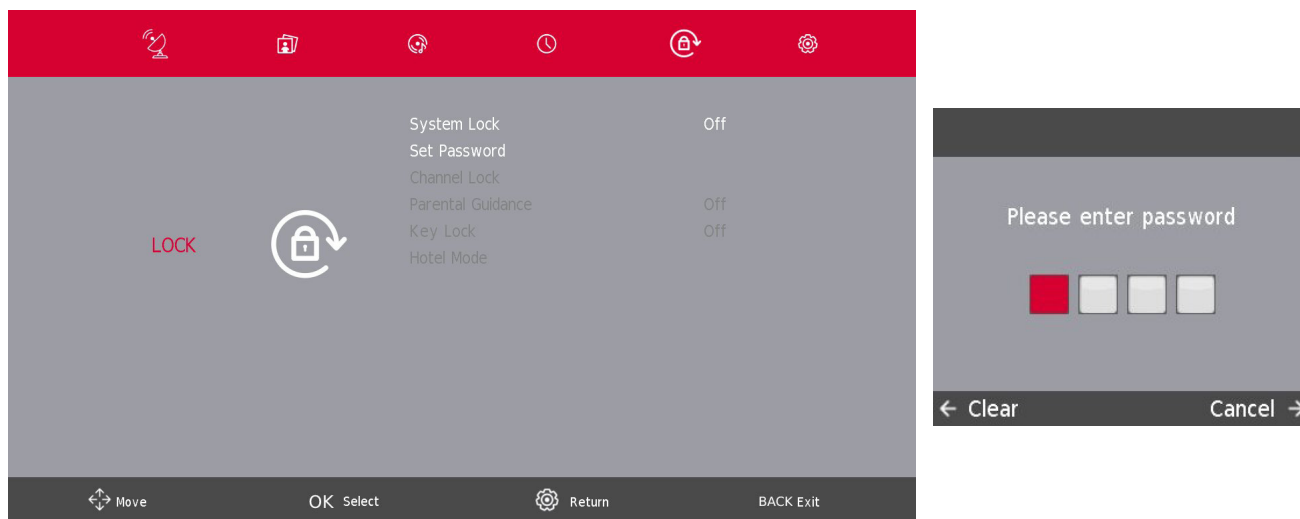

Jotta vaihtoehdot olisivat valittavissa, järjestelmän lukituksen on oltava päällä, jotta tämä voidaan ottaa käyttöön, kirjoita **TV:n oletusasetukset salasana 1111**. Järjestelmän lukitus on nyt aktiivinen.

1. Paina ▼ / ▲ -painiketta valitaksesi vaihtoehdon, jota haluat säätää SYSTEM LOCK -valikossa.
2. Säädä painamalla Enter- ja ◀ / ▶ -painiketta.
3. Kun olet saanut säädön valmiiksi, palaa edelliseen valikkoon painamalla **SETTINGS/MENU**-painiketta.

## 9.2. Salasanan asettaminen

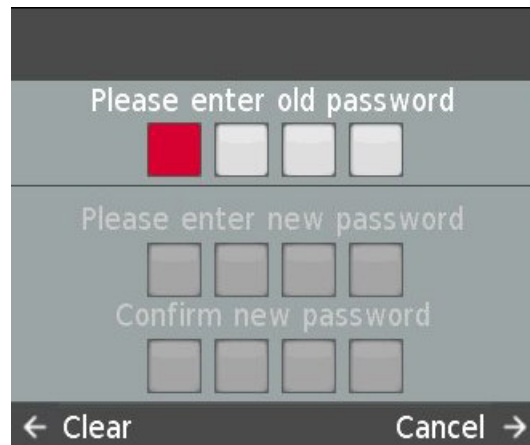

Please enter old password

Please enter new password

Confirm new password

← Clear Cancel →

Valitse Järjestelmän lukitus ▼ / ▲ -painikkeilla ja paina sitten **Enter/OK**-painiketta, jotta voit käyttää seuraavia 3 vaihtoehtoa.

Asettaaksesi uuden salasanan, syötä **TV:n oletussalasana 1111**.

Jatka uuden salasanan asettamista.

**Käytä Master pin 9876:ta TV:n asetusten palauttamiseksi ja jos olet unohtanut oman salasanasi**

## 9.3. Kanavalukko



Channel Lock		
12 Nickelodeon		DTV
26 ESPN3		DTV
27 FOX		DTV
28 RTL Z		DTV
29 ID		DTV
30 CNN		DTV
31 Ketnet		DTV
119 BBC Radio 1		Radio
120 BBC Radio 2		Radio
121 BBC Radio 3		Radio

● LOCK

OK Select 1/2 Back

Valitse Kanavalukitus ▼ / ▲ -painikkeilla ja siirry sitten **Enter/OK**-painikkeella alivalikkoon tekemään asetukset. Lukitse kanava tai avaa lukitus painamalla **vihreää** painiketta.

## 9.4. Vanhempien ohjaus

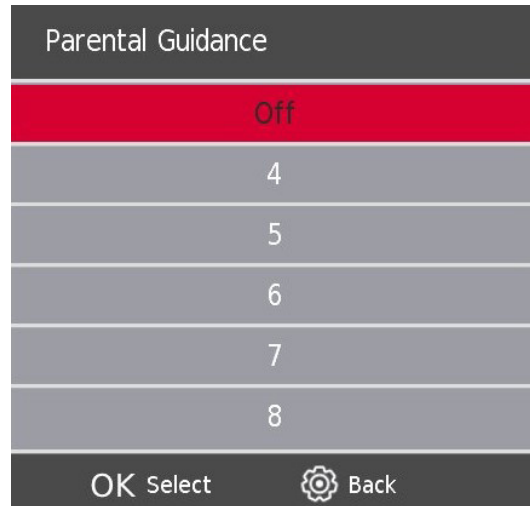

Valitse Vanhempien ohjaus ▼ / ▲ -painikkeilla, ja siirry sitten **Enter/OK**-painikkeella alivalikkoon, josta voit valita lapsillesi sopivan ikäasetuksen.

## Näppäinlukko

Valitse näppäinlukko ▼ / ▲ -painikkeilla, ja valitse sen asetukseksi **Pois** tai **Päällä** ◀ / ▶ -painikkeilla. Kunnäppäinlukkotila on päällä, et voi käyttää näppäinpaneelin näppäimiä.

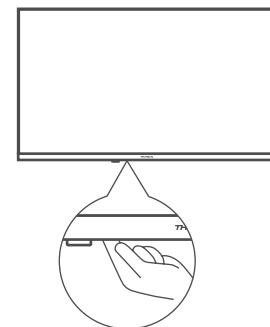
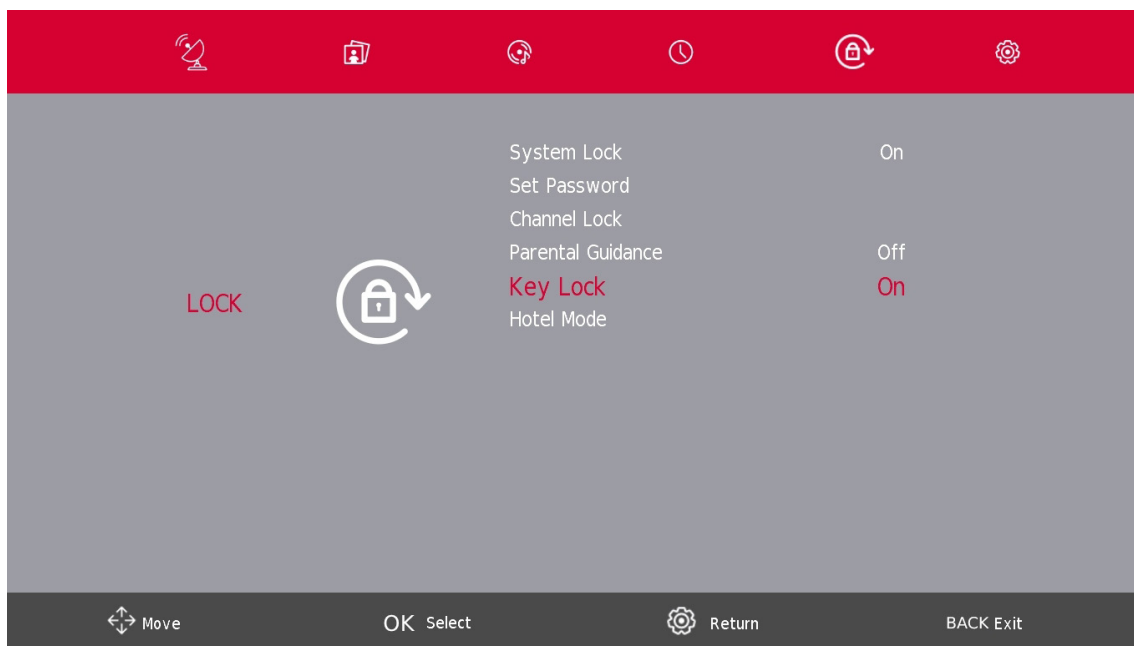

Avainpaneelin painike / On/Off-painike

## 10. Hotellitila

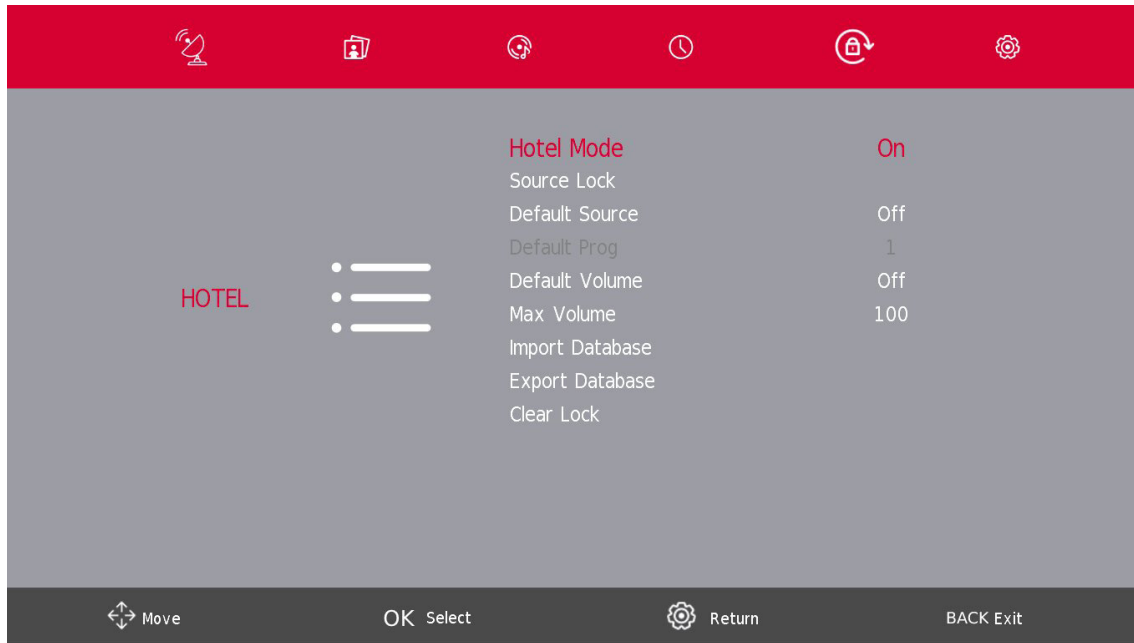

1. Valitse hotellitila kaukosäätimen ▼ / ▲ -painikkeilla **Lukitus**-valikosta.
2. Siirry alivalikkoon painamalla kaukosäätimen **Enter/OK**-painiketta.
3. Kun olet tehnyt muutokset, tallenna asetukset ja palaa edelliseen valikkoon painamalla **Asetukset/MENU**-painiketta.

### Hotellitila

Valitse Hotellitila ▼ / ▲ -painikkeilla ja valitse sen asetukseksi Päällä tai Pois ◀ / ▶ -painikkeilla.

### Lähteen lukitus

Valitse Lähteen lukitus ▼ / ▲ -painikkeella ja siirry sitten **Enter/OK**-painikkeella alivalikkoon tekemään asetukset.

### Oletuslähde

Valitse Oletuslähde ▼ / ▲ -painikkeilla ja siirry sitten **Enter/OK**-painikkeella alivalikkoon tekemään asetukset.

### Oletusohjelma

Valitse Oletusohjelma ▼ / ▲ -painiketta ja säädä asetusta ◀ / ▶ -painikkeilla. Tämä toiminto on käytettävissä, kun oletuslähteenä on TV.

### Enimmäisäänenvoimakkuus

Valitse Enimmäisäänenvoimakkuus ▼ / ▲ -painikkeella ja säädä asetusta ◀ / ▶ -painikkeilla.

## Poista lukitus

Valitse Poista lukitus ▼ / ▲ -painikkeella ja poista aiemmin tehty asetus **Enter/OK**-painikkeella.

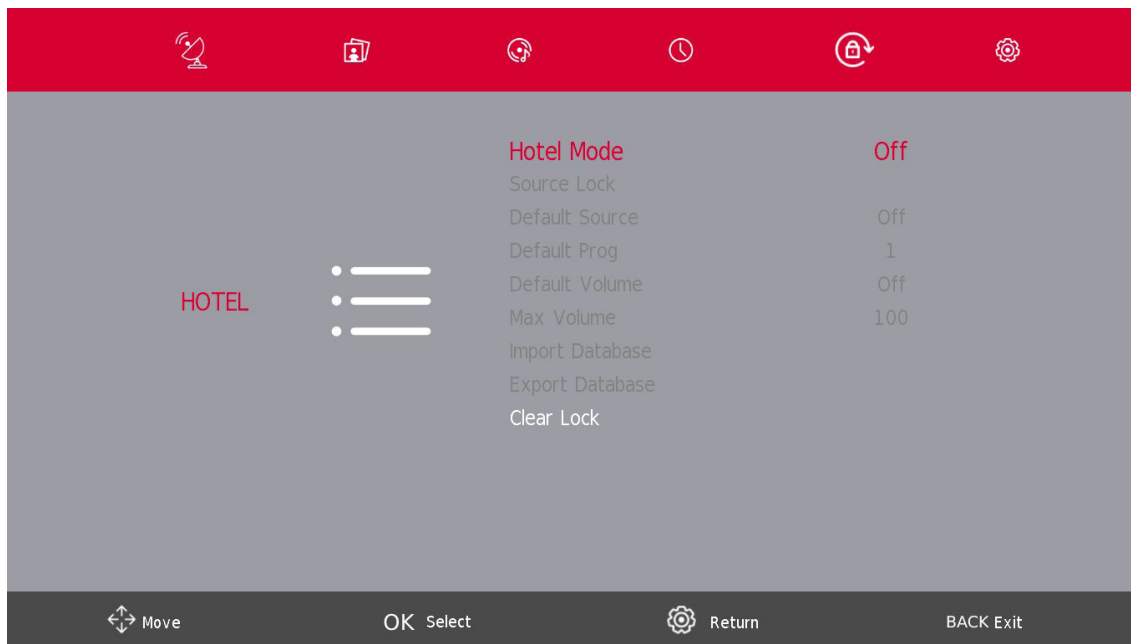

## 11. Asetus-valikko

Näytä päävalikko painamalla **Asetukset/MENU** -painiketta.

Valitse päävalikosta **ASETUS** painamalla ◀ / ▶ -painiketta.

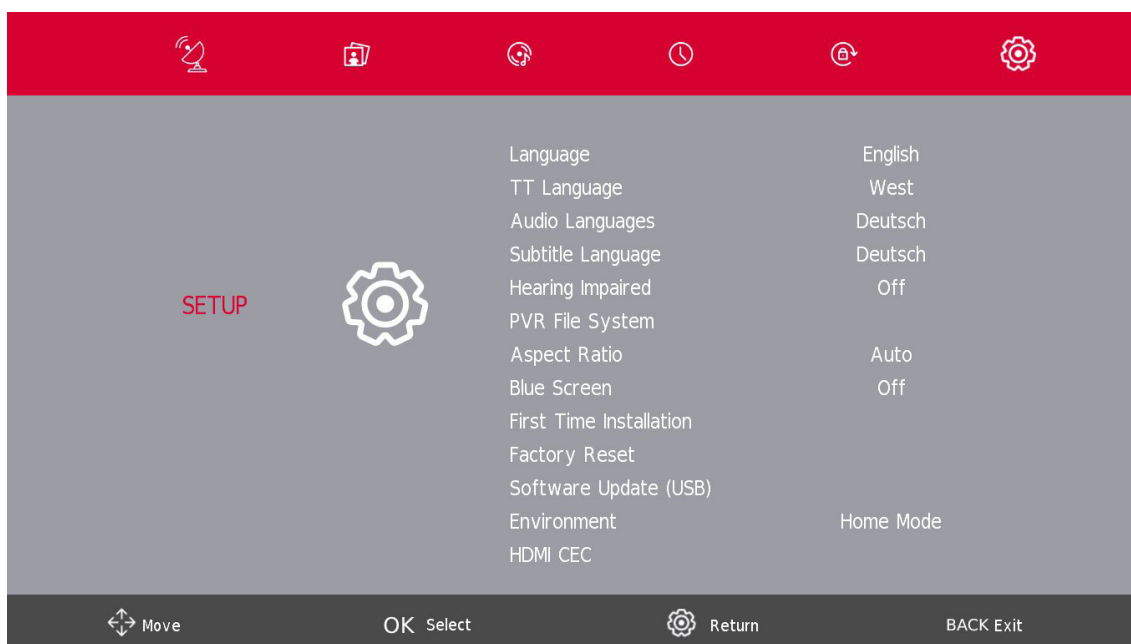

1. Valitse **SETUP**-valikosta ▼ / ▲ -painikkeilla vaihtoehto, jota haluat muuttaa.

2. Säädä asetusta painamalla **Enter/OK**-painiketta.

3. Kun olet tehnyt muutokset, tallenna asetus ja palaa edelliseen valikkoon painamalla **Enter/OK**-painiketta.

## 11.1. OSD-valikon kieli

Valitse OSD-valikon kieli. Oletusarvoisesti valikon kieleksi on valittu englanti.

Valitse **Valikon kieli** painamalla ▼ / ▲ / ◀ / ▶ -painikkeita.

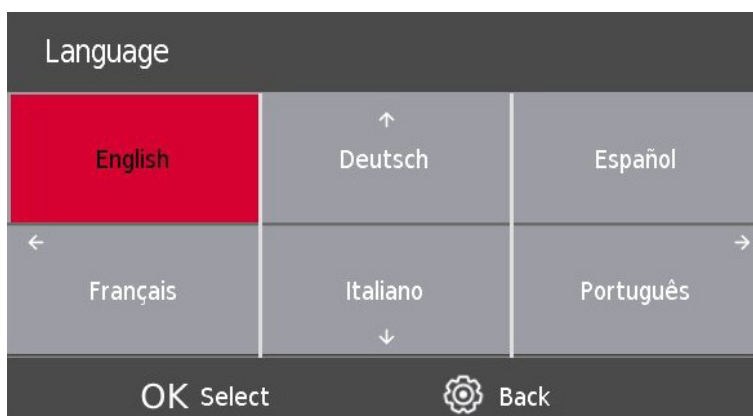

## 11.2. Teksti-TV:n kieli

Valitse Teksti-TV:n kieli ▼ / ▲ -painikkeilla ja siirry sitten alivalikkoon painamalla **Enter/OK**-painiketta.

Valitse Teksti-TV:n kieli ▼ / ▲ -painikkeilla.

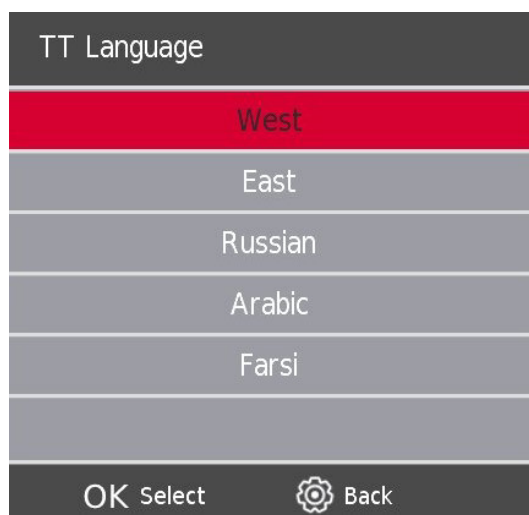

### 11.3. Audion kielet

Valitse Audion kielet ▼ / ▲ -painikkeilla ja siirry sitten alivalikkoon painamalla **Enter/OK**-painiketta.

Valitse Ensisijaiset äänikieliet ◀ / ▶ -painikkeilla.

Valitse Äänikieliet ▼ / ▲ / -painikkeilla.



### 11.4. Tekstityksen kieli

Valitse Tekstityskieli ▼ / ▲ -painikkeilla ja siirry sitten alivalikkoon painamalla **Enter/OK**-painiketta.

Valitse Ensisijainen tekstityskieli ◀ / ▶ -painikkeilla.

Valitse tekstityskieli ▼ / ▲ / ◀ / ▶ -painikkeilla.



## 11.5. Kuulovammaiset

Paina ▼ / ▲ -painiketta valitaksesi Hearing Impaired (Kuulovammainen) ja paina sitten **Enter/OK**-painiketta valitaksesi **On (Päällä)** tai **Off (Pois)**.

## 11.6. PVR-tallennustoiminto

Thomson TV:n SW on oletusarvoisesti ilman PVR (tallennus) -toimintoa. Voit ladata ja asentaa PVR toiminnon seuraavasta linkistä <https://tv.mythomson.com/en/Products/Accessories-Downloads/>. Lisämaksuja voi tulla maksettavaksi.

### Välitön tallennus

Haluatko tallentaa parhaillaan katselemaasi sisällön? Napsauta vain kaukosäätimen **REC**-painiketta, ja tallennus alkaa välittömästi. Huomautus: Tallennus pysähtyy vain, jos pysäytät sen manuaalisesti tai sammutat television. Jos haluat pysäyttää tallennuksen manuaalisesti, napsauta **REC**-painiketta uudelleen ja valitse Stop.

### Ajastintallennus

Sinulla on kaksi vaihtoehtoa, miten voit ajastaa tallennuksen etukäteen. Voit joko asettaa alku- ja loppuajan manuaalisesti tai valita tietyn elokuvan tai ohjelman, jonka haluat tallentaa.

#### Aseta alku- ja loppuaika:

Kun olet onnistuneesti asentanut tallennusohjelmiston, toiminto "Schedule List" on käytettävissä kohdassa Kanava-valikossa.



Napsauttamalla Schedule List (Aikataulu luettelo) -painiketta voit valita manuaalisesti kanavan sekä tallennuksen aloitus- ja lopetusajan.

Lisäksi voit valita, kuinka usein tallennus tapahtuu (kerran, päivittäin tai viikoittain).



## Valitse tietty elokuva/ohjelma

1. Napsauta kaukosäätimen **GUIDE**-painiketta. Tämä avaa sähköisen ohjelmaoppaan, laajan luettelon käytettävissä olevista kanavista ja elokuvista.
2. Valitse elokuva tai ohjelma, jonka haluat tallentaa. Napsauta kaukosäätimen punaista painiketta ajastamaan tallennus. Napsauta kaukosäätimen vihreää painiketta saadaksesi muistutuksen.
3. Napsauttamalla toistuvasti punaista painiketta voit valita tallennustilan.

7 Day TV GUIDE			
14:40 - 15:03	02 Jun 2023	Age 06	
Een vrouw uit de toekomst beweert Piper te zijn die haar jongere zelf komt beschermen tegen een robot. Ray is erg sceptisch totdat de robot verschijnt.			
02 Jun 2023 14:49:56		02 Jun 2023	
12 Nickelodeon	R 14:40-15:03	Henry Danger	Now
26 ESPN3	15:03-15:16	De Casagrandes	Next
27 FOX	15:16-15:40	Huize Herrie	
28 RTL Z	15:40-16:06	Huize Herrie	
29 ID	16:06-16:32	Huize Herrie	
30 CNN	16:32-16:59	Pokémon Ultieme Reizen	
31 Knetnet	16:59-17:15	The Patrick Star Show	
	17:15-17:40	SpongeBob	

Record   Remind   Prev Day   Next Day  
Move View   INFO Details   BACK Exit

- R = tallenna kerran
- D = tallenna päivittäin
- W = tallennus viikoittain
- A = tallennus automaattisesti

## 11.7. Kuvasuhde

Valitse Kuvasuhde ▼ / ▲ -painikkeilla ja siirry sitten alivalikkoon painamalla **Enter/OK**-painiketta.

Valitse kuvasuhde ▼ / ▲ -painikkeilla. (Käytettävissä olevat vaihtoehdot ovat: Auto, 4:3, 16:9, Zoom1, Zoom2).



## 11.8. Sininen näyttö

Valitse Sininen näyttö ▼ / ▲ -painikkeilla ja valitse sen asetukseksi **Enter/OK**-painikkeella **Päällä** tai **Pois**.

## 11.9. Ensimmäinen asennus

Valitse Ensimmäinen asennus ▼ / ▲ -painikkeilla ja jatka sitten painamalla **Enter/OK**-painiketta.

## 11.10. Tehdasasetusten palautus

Valitse **Nollaus** ▼ / ▲ -painikkeilla ja siirry sitten alivalikkoon painamalla **Enter/OK**-painiketta.

### 11.11. Ohjelmiston päivitys (USB)

Valitse Ohjelmiston päivitys (USB) ▼ / ▲ -painikkeilla, liitä USB-laite USB-liitäntään ja päivitä oikea ohjelmisto painamalla **Enter**-painiketta.

### 11.12. Ympäristö - kotitila/kauppatila

Paina ▼ / ▲ -painiketta valitaksesi haluamasi ympäristön, esim. kotitila tai myymälätila.

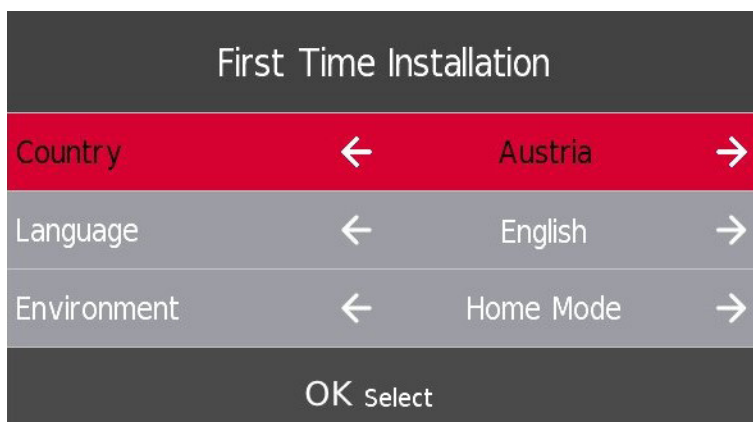

### 11.13. HDMI CEC (Tarvitaan HDMI CEC/ARC -toiminnon tuki).



Valitse HDMI CEC painamalla ▼ / ▲-painiketta ja siirry sitten alivalikkoon painamalla **Enter/OK**-painiketta.

**HDMI CEC** Paina ◀ / ▶ -painiketta kytkeäksesi HDMI CEC-toiminnon päälle tai pois päältä.

**HDMI ARC** Paina ◀ / ▶ -painiketta kytkeäksesi HDMI ARC päälle tai pois päältä.

**Auto Standby** Paina ◀ / ▶ -painiketta kytkeäksesi Auto Standby päälle tai pois päältä.

**Laiteluettelo** Avaa laitteen päävalikko painamalla **Enter/OK**-painiketta.

## 12. Median käyttö

Huomaa: Ennen kuin käytät **Media-valikkoo**, liitä USB-laite ja aseta sitten tuloksi **Media** painamalla **Lähde-painiketta**.

Valitse Lähde-valikosta **Media** ▼ / ▲ -painikkeilla ja jatka sitten painamalla **Enter/OK**-painiketta.

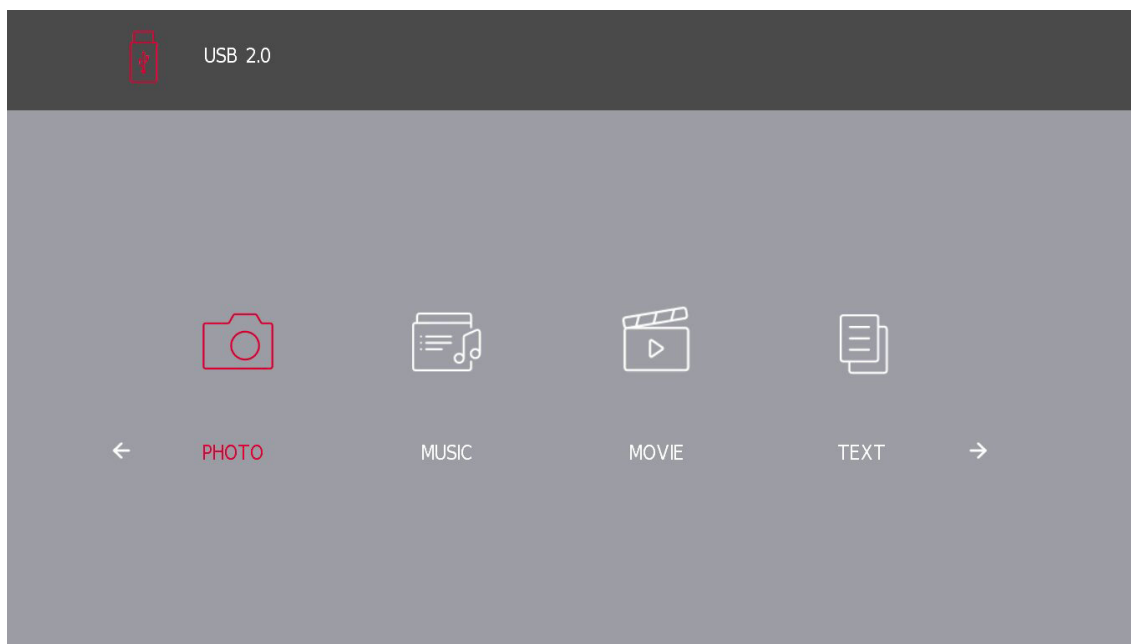

Valitse ◀ / ▶ -painikkeilla muokattava vaihtoehto **Media-päävalikosta** ja valitse kohta **Enter/OK**-painikkeella.

### 12.1. Valokuvavalikko

Valitse päävalikosta **VALOKUVA** -painikkeilla ja jatka sitten painamalla **Enter/OK**-painiketta.

Palaa edelliseen valikkoon painamalla **BACK**-painiketta.

Valitse tiedostonvalintavalikossa ◀ / ▶ -painikkeilla tiedosto, jota haluat katsella, ja näytä kuva painamalla **Enter/OK**-painiketta.

Kun korostat valitsemasi vaihtoehdon, tiedoston tiedot näkyvät oikealla ja kuvan esikatselu keskellä.

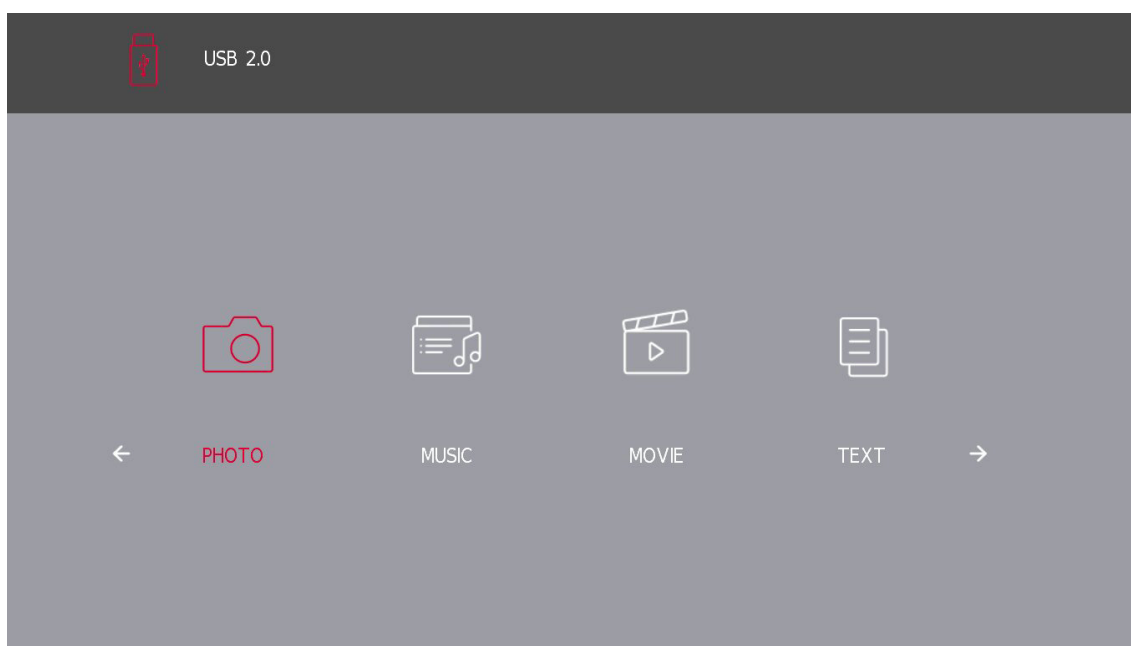

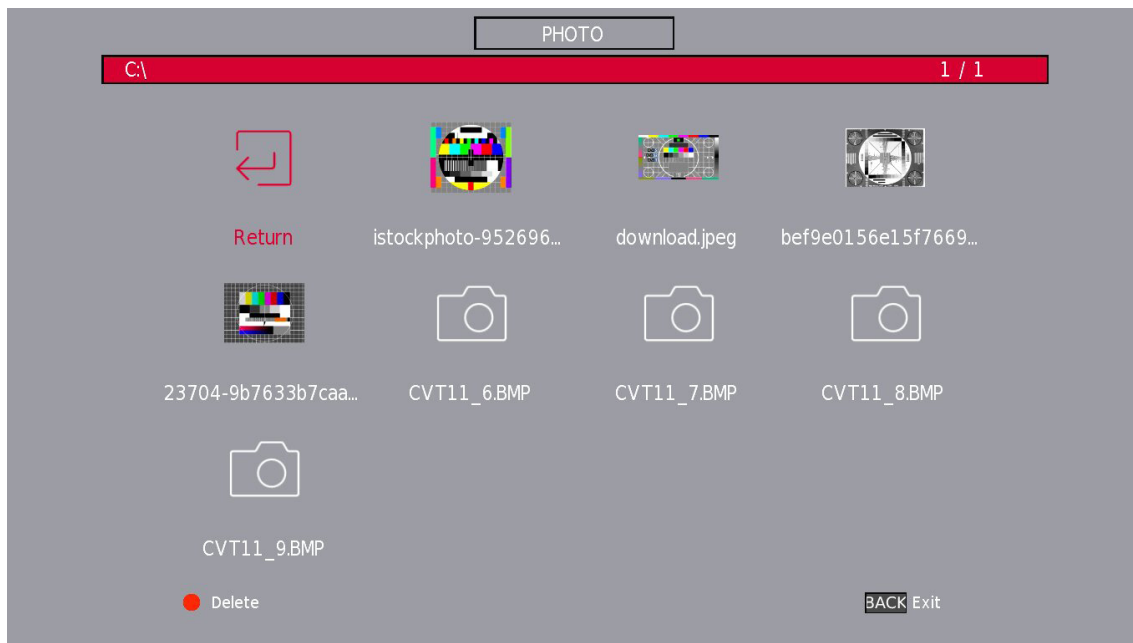

## 12.2. Musiikkivalikko

Valitse päävalikosta **MUSIIKKI** ◀ / ▶ -painikkeilla ja jatka sitten painamalla **Enter/OK**-painiketta. Palaa edelliseen valikkoon painamalla **BACK**-painiketta.

Valitse katseltava asemalevy ◀ / ▶ -painikkeilla ja jatka sitten painamalla **Enter/OK**-painiketta.

Valitse ◀ / ▶ -painikkeilla paluu edelliseen valikkoon.

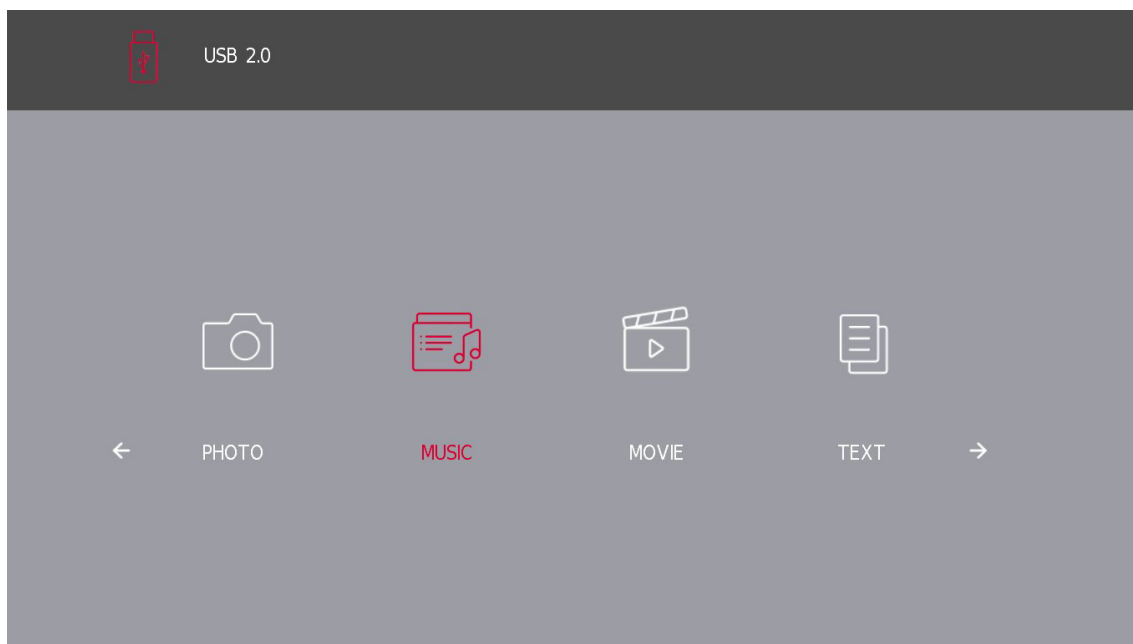



MUSIC

D:\ 2 / 3

  
 Documents

  
 Android

  
 \_MSTPVR

  
 [Music Folder]

  
**VA ROCK 70'S\_Vol.**

  
 VA ROCK 70'S\_...

  
 VA ROCK 70'S\_...

  
 VA ROCK 70'S\_...

  
 VA ROCK 70'S\_...

  
 VA ROCK 70'S\_...

  
 VA ROCK 70'S\_...

● Delete BACK Exit

Album:	Vol. 1
Title:	INDEXI-Example
Bit Rate:	128K
Artist:	VA ROCK 70'S
Sampling:	44K
Year:	
Size:	596 KBytes



▶ Play

Queen - We Will Rock You.mp3
00:00:03 / 00:00:38

←

  
 Pause

  
 FB

  
 FF

  
 Prev.

  
 Next

  
 Stop

  
 RepeatALL

  
 MUTE

→

### 12.3. Elokuvalaikk

Valitse p aivalikosta **ELOKUVA** ◀ / ▶ -painikkeilla ja jatka sitten painamalla **Enter/OK**-painiketta. Palaa edelliseen valikkoon painamalla **BACK**-painiketta.

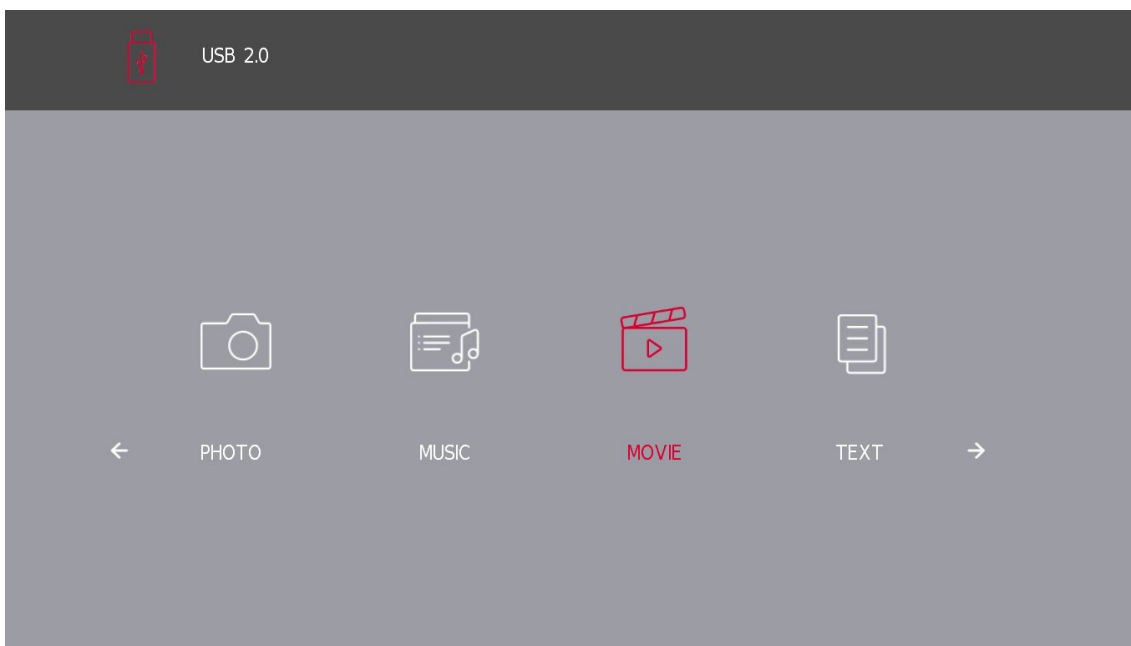

Valitse katseltava asemalevy painamalla ◀ / ▶ -painiketta ja jatka sitten **Enter/OK**-painiketta.

Toista valittu elokuva painamalla **Enter/OK**-painiketta.

Valitse videotiedosto painamalla **Enter/OK**-painiketta ja toimi sitten painamalla **Enter/OK**-painiketta.

Paina **BACK**-painiketta palataksesi edelliseen valikkoon ja **Enter/OK**-painiketta poistuaksesi koko valikosta.

### 12.4. Tekstivalikko

Valitse p aivalikosta **TEKSTI** ◀ / ▶ -painikkeilla ja paina sitten **Enter/OK**-painiketta.

Palaa edelliseen valikkoon painamalla **BACK**-painiketta koko valikosta painamalla sit  uudelleen.

Valitse katseltava asemalevy ◀ / ▶ -painikkeilla ja jatka sitten painamalla **Enter/OK**-painiketta.

Valitse ◀ / ▶ -painikkeilla paluu edelliseen valikkoon.

\*Tuetut tekstimuodot: .txt-tiedostot

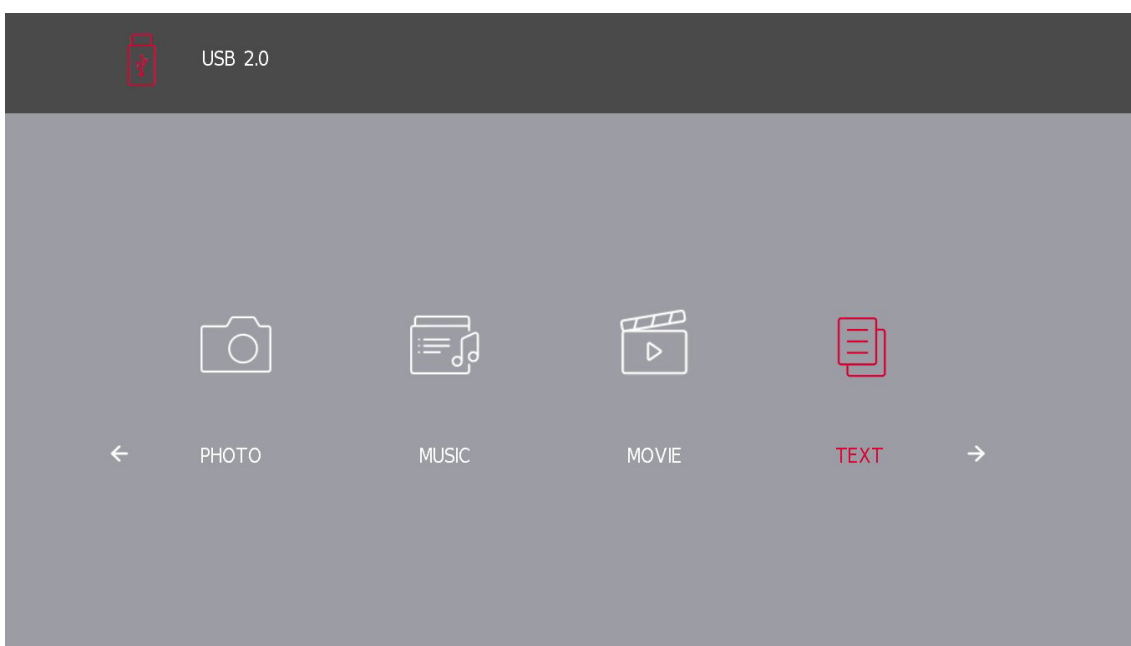

## 13. Vianmääritys

Ei virtaa	<ul style="list-style-type: none"> <li>Tarkista, että television virtajohto kytketty pistorasiaan. Jos virtaa ei vielä ole, irrota pistoke ja kytke se uudelleen pistorasiaan 60 sekunnin kuluttua. Kytke virta takaisin päälle.</li> </ul>
Signaalin vastaanotto ei toimi oikein	<ul style="list-style-type: none"> <li>Televisiossa voi näkyä kaksois- tai haamukuvia, jos lähelläsi on korkeita rakennuksia tai maastonkohtia. Voit säätää kuvaa manuaalisesti: tutustu Vernier-säätöön tai säädä ulkoisen antennin suuntaa.</li> <li>Jos käytät sisäantennia, signaalin vastaanotto voi olla vaikeampaa tietyissä olosuhteissa. Säädä antennin suuntaa vastaanoton optimoimiseksi. Jos tämä ei paranna vastaanottoa, saatat joutua vaihtamaan ulkoiseen antenniin.</li> </ul>
Ei kuvaa	<ul style="list-style-type: none"> <li>Tarkista, onko antenni kytketty oikein laitteen takaosaan.</li> <li>Katso muita kanavia nähdäksesi, esiintyykö ongelma edelleen.</li> </ul>
Kuva näkyy ilman ääntä	<ul style="list-style-type: none"> <li>Kokeile lisätä äänenvoimakkuutta.</li> <li>Tarkista, onko television ääni mykistetty.</li> </ul>
Ääni kuuluu, mutta kuvaa ei näy tai siinä on värinäköjä	<ul style="list-style-type: none"> <li>Kokeile säätää kontrastia ja kirkkautta.</li> </ul>
Kohinaa kuvassa ja äänessä	<ul style="list-style-type: none"> <li>Tarkista, onko antenni kytketty oikein laitteen takaosaan.</li> </ul>
Sahalaitakuvia näytöllä	<ul style="list-style-type: none"> <li>Sähkölaitteet, kuten hiustenkuivaaja tai imuri, voivat häiritä televisiota. Sammuta nämä laitteet.</li> </ul>
Kaukosäädin ei toimi	<ul style="list-style-type: none"> <li>Varmista, että kaukosäädin on poistettu muovipussista, jossa se toimitettiin. Kokeile käyttää kaukosäädintä lähempänä televisiota. Tarkista, onko paristot asetettu oikein, tai kokeile vaihtaa kaukosäätimeen uudet paristot.</li> <li>Televisio siirtyy valmiustilaan, jos se ei saa vastausta muutamassa minuutissa.</li> </ul>
Ei kuvaa (PC-tila)	<ul style="list-style-type: none"> <li>Tarkista, onko kaapeli liitetty VGA-porttiin oikein tai onko kaapeli taipunut jostain kohdasta.</li> </ul>
Vilkkuva pystyviiva (PC-tila)	<ul style="list-style-type: none"> <li>Avaa päävalikko ja säädä pystysuora sijoittelu siten, että pystysuora viiva poistuu.</li> </ul>
Repeäminen vaakasuunnassa (PC-tila)	<ul style="list-style-type: none"> <li>Säädä näytön vaakasuuntaista sijoittelua vaakaviivojen poistamiseksi.</li> </ul>
Näyttö on liian kirkas tai tumma (PC-tila)	<ul style="list-style-type: none"> <li>Säädä kirkkautta tai kontrastia päävalikossa.</li> </ul>
PC:ltä ei saatu vastausta	<ul style="list-style-type: none"> <li>Tarkista, onko tietokoneen näytön resoluutio asetettu television kanssa yhteensopivaksi.</li> </ul>
Näytössä näkyy viivoja, kun laite liitetään RCA-porttiin	<ul style="list-style-type: none"> <li>Varmista, että käytät hyvälaatuista kaapelia.</li> </ul>
Ongelmat eivät ratkea	<ul style="list-style-type: none"> <li>Irrota virtajohto ja odota 30 sekuntia ja kytke se sitten uudelleen pistorasiaan. Jos ongelmat jatkuvat edelleen, älä yritä korjata televisiota itse. Ota yhteyttä huoltokeskukseen.</li> </ul>

Älä jätä televisiota näyttämään staattista kuvaa pitkäksi aikaa (pysäytetty video, valikkoruutu jne.), sillä se vahingoittaa näyttöä ja voi aiheuttaa kuvan palamisen.

## 14. Tekniset tiedot

	24HD2S13	32HD2S13 32HD2S13W	40FD2S13 40FD2S13W	43FD2S13
Käyttöjännite	100–240 V, 50–60 Hz	100–240 V, 50–60 Hz	100–240 V, 50–60 Hz	100–240 V, 50–60 Hz
Ääni (DTS HD)	ei	ei	ei	ei
Äänen lähtöteho	2 x 3	2 x 8	2 x 8	2 x 8
Virrankulutus (W)	36 W	56 W	90 W	90 W
Valmiustilan virrankulutus verkkoyhteydessä (W)	< 0,5	< 0,5	< 0,5	< 0,5
Paino (kg)	2,25	3,35	5,35	6
TV:n mitat S x P x K (jalkojen kanssa) (mm)	535 x 151 x 353	719 x 151 x 456	892 x 172 x 559	955 x 172 x 590
TV:n mitat S x P x K (ilman jalkoja) (mm)	535 x 75 x 318	719 x 82 x 423	892 x 84 x 509	955 x 85 x 555
Näyttö	24"/60 cm	32"/80 cm	40"/101 cm	43"/109 cm

## 15. Maarajoitukset

Tarkoitettu vain sisäkäyttöön EU-jäsenvaltioissa ja EFTA-maissa.



## 16. Lisenssit

Muutokset ovat mahdollisia. Jatkuvan tutkimus- ja kehitystyön tuloksena tuotteiden tekniset tiedot, suunnittelu ja ulkonäkö voivat muuttua.

Termit HDMI ja HDMI High-Definition Multimedia Interface sekä HDMI-logo ovat HDMI Licensing Administrator, Inc:n tavaramerkkejä tai rekisteröityjä tavaramerkkejä Yhdysvalloissa ja muissa maissa.

Valmistettu Dolby Laboratoriesin lisenssillä. Dolby, Dolby Audio ja kaksois-D-symboli ovat Dolby Laboratories Licensing Corporationin tavaramerkkejä. Kaikki oikeudet pidätetään. Kaikki tuotenimet ovat omistajiensa tavaramerkkejä tai rekisteröityjä tavaramerkkejä. © 2023

Kaikki muut tuotteet, palvelut, yritykset, tavaramerkit, kauppanimet tai tuotenimet ja logot, joihin tässä viitataan, ovat omistajiensa omaisuutta.

Tämä tuote on valmistettu ja myyty StreamView GmbH:n vastuulla. © THOMSON ja THOMSON-logo ovat tavaramerkkejä, joita StreamView GmbH, Franz-Josefs- Kai 1, 1010 Wien, Itävalta, käyttää lisenssillä. Lisätietoja on osoitteessa [www.thomson-brand.com](http://www.thomson-brand.com).