

THOMSON

androidtv



mythomson.com



<https://tv.mythomson.com/en/Support/FAQs/>



<https://tv.mythomson.com/Support/Product-Registration/>

1. Sikkerhetsinformasjon



I ekstremt vær (storm, lyn) og lange inaktive perioder (på ferie) kobler du TV-apparatet fra strømmettet. Stikkontakten brukes til å koble TV-apparatet fra det elektriske nettverket, og det må derfor være lett å betjene. Hvis TV-apparatet ikke kobles fra strømmettet, vil enheten fremdeles trekke strøm i alle situasjoner, selv om TV-en er i standby-modus eller slått av.

Merk: Følg instruksjonene på skjermen for å bruke de relaterte funksjonene.

Viktig: Les disse instruksjonene fullstendig før installering eller bruk.

ADVARSEL

Denne enheten er ment å brukes av personer (inkludert barn) som er i stand til/har erfaring med å betjene en slik enhet uten tilsyn, eller som får tilsyn eller instruksjoner om bruk av enheten av en person som er ansvarlig for deres sikkerhet.

- Bruk dette TV-apparatet i en høyde under 2000 meter over havet, på tørre steder og i regioner med moderat eller tropisk klima.
- TV-apparatet er ment for husholdningsbruk og lignende generelt bruk, men kan også brukes på offentlige steder.
- For ventilasjonsformål, la det være minst 10 cm ledig plass rundt TV-en.
- Ventilasjonen skal ikke hindres ved å dekke eller blokkere ventilasjonsåpningene med gjenstander som aviser, duker, gardiner osv.
- Strømkabelpluggen skal være lett tilgjengelig. Ikke plasser TV, møbler osv. på strømledningen. Skadet strømledning/støpsel kan forårsake brann eller gi deg elektrisk støt. Håndter strømledningen ved å benytte støpselet, ikke trekk ut TV-en ved å trekke i strømledningen. Berør aldri strømledningen/støpselet med våte hender, da dette kan forårsake kortslutning eller elektrisk støt. Ikke lag en knute i strømledningen eller bind den med andre ledninger. Dersom ledningen er skadet, må den skiftes ut. Dette må kun gjøres av kvalifisert personell.
- Ikke utsett TV-en for drypp eller sprut av væsker, og ikke plasser gjenstander fylt med væske, som vaser, kopper, osv. på eller over TV-en (for eksempel på hyller over enheten).
- Ikke utsett TV-en for direkte sollys. Ikke plasser åpen flamme som tente lys på toppen av eller nær TV-en.
- Ikke plasser varmekilder som elektriske ovner, radiatorer osv. i nærheten av TV-apparatet.
- Ikke plasser TV-en på gulvet og på skrå flater.
- For å unngå fare for kvelning, sørg for at plastposer er vekk fra for babyer, barn og husdyr.
- Fest føttene/stativet forsiktig til TV-en. Hvis stativet er utstyrt med skruer, må du stramme skruene godt for å hindre at TV-en vipper. Ikke stram til skruene for mye.
- Ikke kast batteriene på et bål eller med farlige eller brennbare materialer.

Advarsel

- Batterier må ikke utsettes for sterk varme som solskinn, ild eller lignende.
- For høyt lydtrykk fra øretelefoner eller hodetelefoner kan føre til hørselstap.



MEGET VIKTIG – ALDRI la noen, spesielt barn, skyve eller slå på skjermen, eller skyve noe inn i hull, spor eller andre åpninger i kabinettet.

1.1. Merking på produktet

Følgende symboler brukes på produktet som en markør for begrensninger og forholdsregler og sikkerhetsinstruksjoner. Hver forklaring skal vurderes der produktet bare har merking. Legg merke til slik informasjon av sikkerhetsmessige årsaker.



Utstyr klasse II: Dette apparatet er designet på en slik måte at det ikke krever en sikkerhetsforbindelse til elektrisk jord.



Denne merkingen indikerer at dette produktet ikke skal kastes sammen med annet husholdningsavfall i hele EU. Resirkuler det på en ansvarlig måte for å fremme bærekraftig gjenbruk av materielle ressurser. For å returnere den brukte enheten, vennligst bruk retur- og innsamlingsystemene eller kontakt forhandleren der produktet ble kjøpt.

1.2. Advarsel

Ikke svelg batteriet, fare for kjemisk etsing. Dette produktet eller tilbehør som følger med produktet kan inneholde et mynt-/knappcellebatteri. Hvis mynt-/knappcellebatteriet svelges, kan det forårsake alvorlige indre forbrenninger på bare 2 timer og kan føre til død.

Hold nye og brukte batterier borte fra barn. Hvis batterirommet ikke lukkes ordentlig, må du slutte å bruke produktet og holde det borte fra barn.

Hvis du frykter at noen kan ha svelget batterier eller har fått de plassert inne i en kroppsdelt, må du øyeblikkelig oppsøke lege.

En TV kan falle og forårsake alvorlig personskade eller død. Mange skader, spesielt på barn, kan unngås ved å ta enkle forholdsregler som:

- Bruk ALLTID føtter eller stativer eller monteringsmetoder som anbefales av produsenten av TV-apparatet.
- Bruk ALLTID møbler som trygt kan støtte fjernsynsapparatet.
- Forsikre deg ALLTID om at fjernsynsapparatet ikke henger over kanten på støttemøblene.
- OPPLÆR ALLTID barn om farene ved å klatre på møbler for å nå TV-apparatet eller dets kontroller.
- Legg ALLTID ledninger og kabler som er koblet til fjernsynet slik at de ikke kan snubles i, forvrenses eller gripes.
- Plasser aldri et TV-apparat på et ustabilt sted.
- Plasser aldri TV-apparatet på høye møbler (for eksempel skap eller bokhyller) uten å forankre både møblene og TV-apparatet til en passende støtte.
- Ikke plasser TV-apparatet på klede eller annet materiale som kan være mellom TV-apparatet og støttemøbler.
- Plasser ALDRI gjenstander som kan friste barn til å klatre, som leker og fjernkontroller, på toppen av TV eller møbler som fjernsynet er plassert på.
- Utstyret er kun egnet for montering i høyder ≤ 2 m.

Hvis det eksisterende TV-apparatet skal beholdes og flyttes, ta samme hensyn som ovenfor.

Apparat som er koblet til bygningens beskyttende jordingen gjennom hovedtilkoblingen eller gjennom andre apparater med forbindelse til beskyttelsesjording og til et fjernsynsdistriksjonssystem med koaksialkabel, kan i noen tilfeller utgjøre en brannfare. Tilkobling til et fjernsynsdistriksjonssystem må derfor ordnes gjennom en enhet som gir elektrisk isolasjon under et bestemt frekvensområde (galvanisk isolator).

1.3. Advarsler for veggmontering

- Les instruksjonene før du monterer TV-en på vegg.
- Veggmonteringssettet er valgfritt. Du kan få tak i det hos din lokale forhandler hvis det ikke følger med TV-en.
- Ikke installer TV-en i tak eller på en skrå vegg.
- Bruk de angitte veggskruene og annet tilbehør.

Stram veggmonteringskruene godt for å forhindre at TV-en faller ned. Ikke stram til skruene for mye.

Figurer og illustrasjoner i denne brukerhåndboken er kun ment som referanse og kan avvike fra produktets faktiske utseende. Produktdesign og spesifikasjoner kan endres uten varsel.

	B (mm)	H (mm)	D (mm)	L (mm)
24"	100	100	4 (M4)	6
32"	100	100	6 (M6)	8
40"	200	200	6 (M6)	8
43"	200	200	6 (M6)	8
50"	200	200	6 (M6)	8
55"	200	200	6 (M6)	10
65"	200	200	6 (M6)	10
75"	400	200	8 (M8)	12
85"	500	400	8 (M8)	12

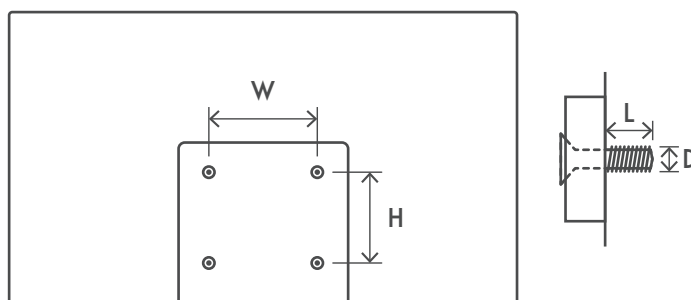

1.4. Forenklet EU-samsvarserklæring

StreamView erklærer herved at radioutstyrtypeenheten Smart-TV er i samsvar med direktiv 2014/53/EU.

1.5. Apper og ytelse

Nedlastingshastighet avhenger av internettforbindelsen din. Det tas forbehold om apper som ikke kan benyttes der du bor. Netflix tilbys kun i utvalgte land. Streaming-medlemskap er påkrevd. Mer informasjon på www.netflix.com. Mulige språkvalg for Google Assistant avhenger av Google Voice Search-støtte.

Som standard er programvaren i Thomson TV-ene uten PVR-funksjon (opptak). Du kan laste ned og installere PVR-funksjonen du ønsker på følgende lenke. Ekstra avgifter kan påløpe.

1.6. Personvern

Applikasjonsleverandørene og tjenesteleverandørene kan innhente og bruke tekniske opplysninger og relatert informasjon, inkludert men ikke begrenset til teknisk informasjon om denne enheten, system- og applikasjonsprogramvare og periferiutstyr. De kan bruke slik informasjon for å forbedre produkter eller for å tilby tjenester eller teknologier som ikke personlig identifiserer deg. I tillegg kan noen tredjepartstjenester, som allerede er levert på enheten eller installert av deg etter kjøp av produktet, be om en registrering med dine personopplysninger. Noen tjenester kan samle inn personopplysninger selv uten å gi ytterligere advarsler. StreamView kan ikke holdes ansvarlig for et mulig brudd på personvern fra tredjeparts tjenester.

2. Introduksjon og installasjon av føtter

Takk for at du valgte produktet vårt. Du vil snart ha glede av den nye TV-en. Les disse instruksjonene nøye. De inneholder viktig informasjon som vil hjelpe deg med å få mest mulig ut av TV-en og sikre sikker og korrekt installasjon og drift.

2.1. Utpakking og installasjon

Ta ut føttene og TV-en fra pakningen og legg føttene på et bord eller en annen jevn overflate.

- Bruk et flatt og fast bord eller lignende jevn overflate som tåler vekten til TV-en.
- Ikke hold skjermpaneldelen.
- Pass på at du ikke riper opp eller knekker TV-en.
- Føttene er merket til venstre og høyre.

24" - 55"

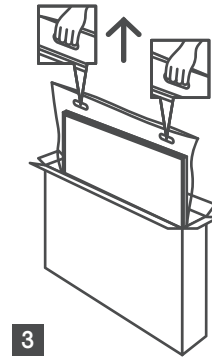
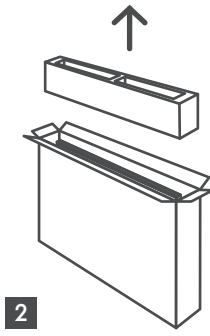
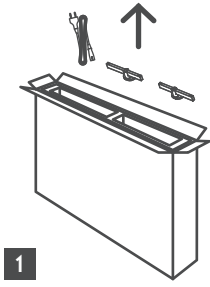

65" - 85" 

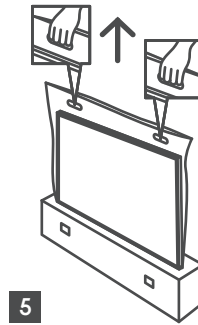
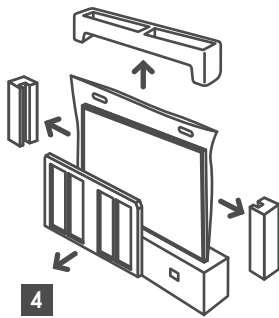
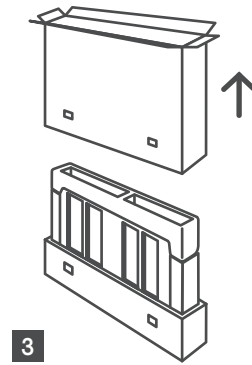
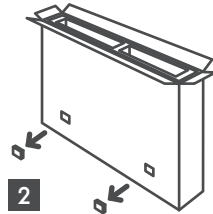
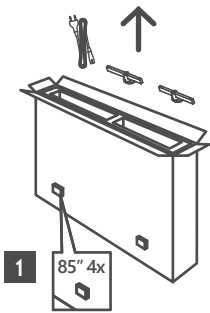

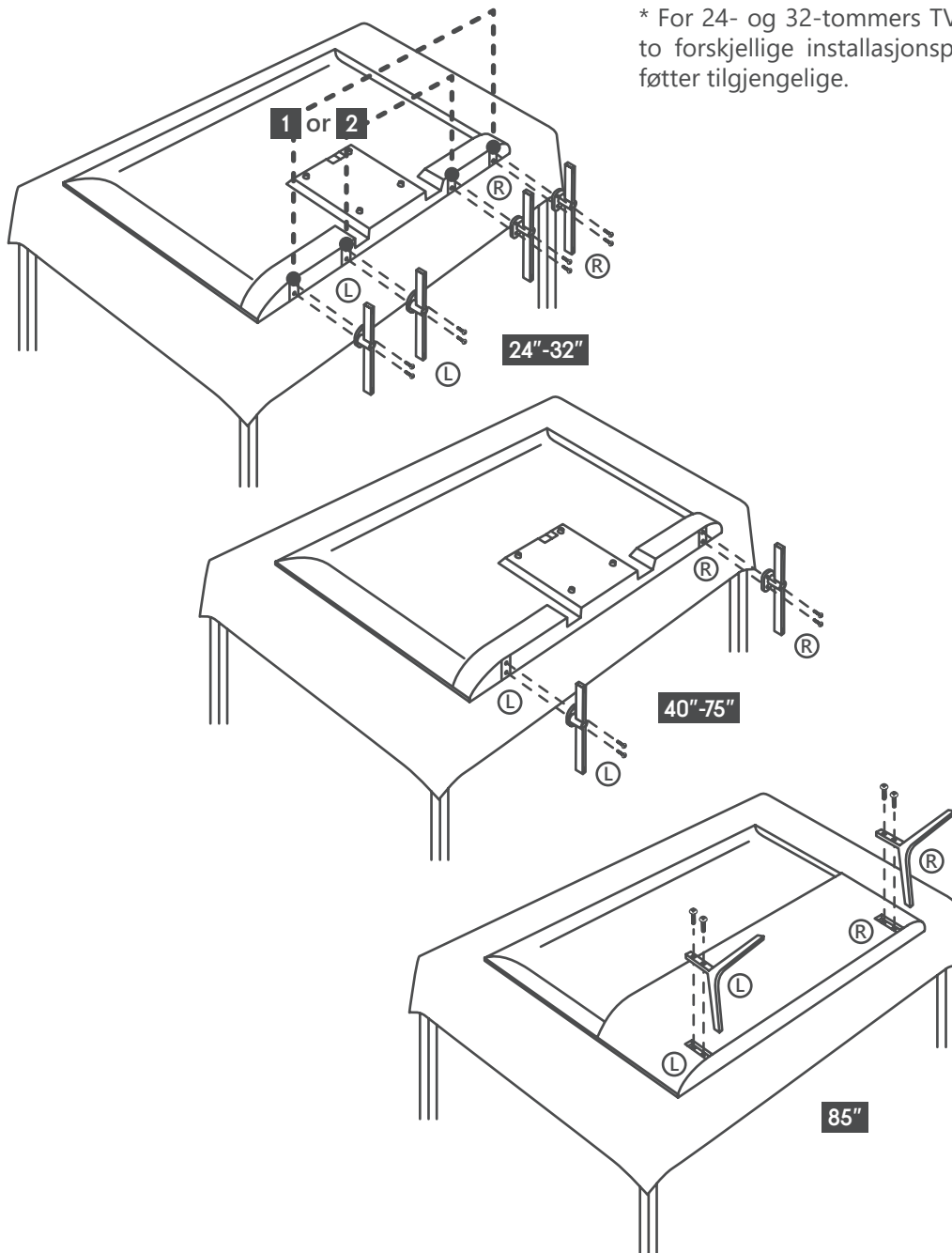

TV-en din er også forberedt for VESA-kompatibelt veggfeste. Hvis den ikke følger med TV-en din, kan du kontakte din lokale forhandler for å kjøpe den anbefalte veggmonteringsbraketten.

Hull og mål for montering av veggfeste:

	B (mm)	H (mm)	D (mm)	L (mm)
24"	100	100	4 (M4)	6
32"	100	100	6 (M6)	8
40"	200	200	6 (M6)	8
43"	200	200	6 (M6)	8
50"	200	200	6 (M6)	8
55"	200	200	6 (M6)	10
65"	200	200	6 (M6)	10
75"	400	200	8 (M8)	12
85"	500	400	8 (M8)	12

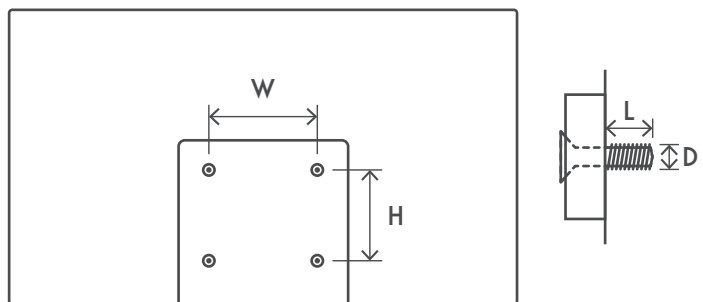

3. TV-knapper og tilkoblinger

Forsiktighet:



Hvis du vil koble en enhet til TV-en, må du sørge for at både TV-en og enheten er slått av før du oppretter en tilkobling. Etter at tilkoblingen er gjort, kan du slå på enhetene og bruke dem.



Ikke berør eller vær i nærheten av HDMI, USB-terminaler, og forhindre at elektrostatisk utladning forstyrrer disse terminalene mens du er i USB-driftsmodus, ellers vil det føre til at TV-en slutter å fungere eller unormal status.

Merk:

Den faktiske posisjonen og arrangementet av porter kan være forskjellig fra modell til modell.

3.1. TV-knapp

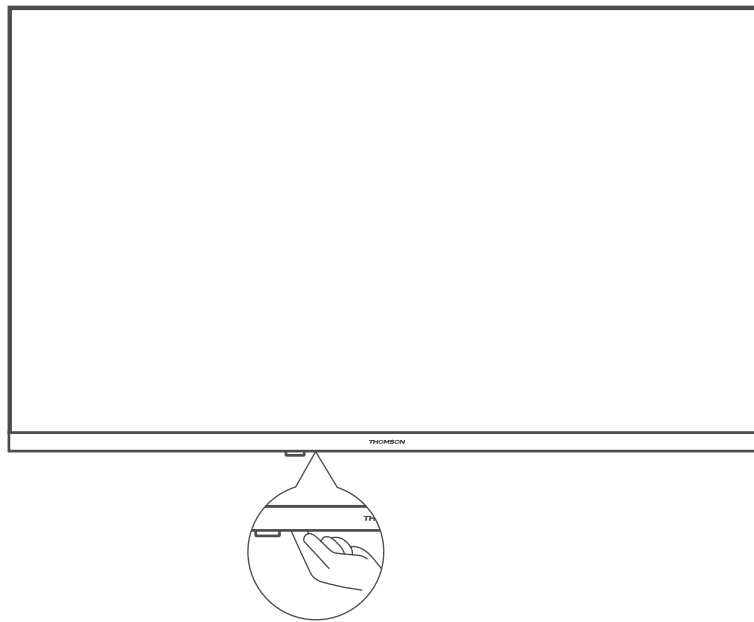

Trykk på denne knappen i ventemodus for å slå på/av TV-en

3.2. Tilkoblinger



LAN



HDMI

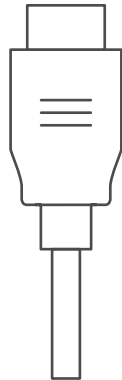

HDMI (ARC)

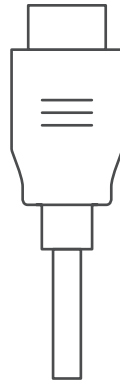

AUDIO OUT
Digital optical



USB
5 V= max. 500 mA



SATELLITE
13/18 V= 400 mA max



ANTENNA

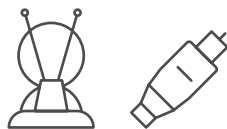

AV IN

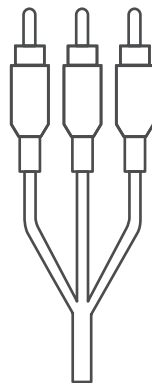

COMMON INTERFACE

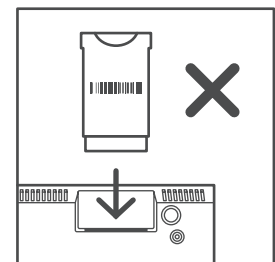
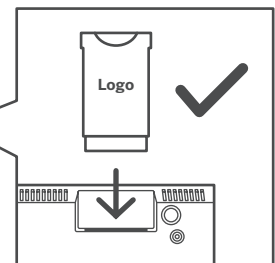

CI+ Modul

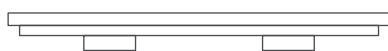

*silikonplugg

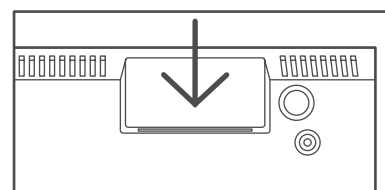

Merk: Hvis modellen har et CI-kortspor på toppen, finner du en silikonplugg for CI-kortsporet i tilbehørsposen (for modeller uten CI-kortspor er det ingen slik silikonplugg). Sett silikonpluggen inn i sporet når CI-kortet ikke er i bruk.

4. TV-installasjon

Still inn TV-en

For å sette TV-en på et fast sted som kan bære vekten av TV-en. For å unngå fare, må du ikke plassere TV-en i nærheten av vann eller varmekilder (for eksempel lys, stearinlys, varmemaskin), ikke blokker ventilasjonen på baksiden av TV-en.

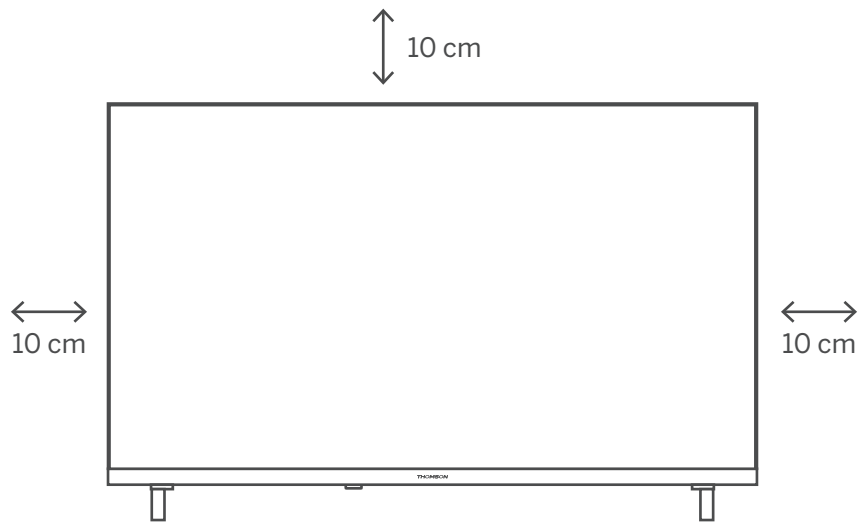

Koble antenne og strøm

1. Koble antennekabelen til antennekontakten på baksiden av TV-en.
2. Sett inn strømledningen til TV-en (AC 100-240 V ~ 50/60 Hz). TV-en går inn i ventemodus (rødt lys).
3. Slå på TV-en ved å trykke på strømknappen på TV-en eller strømknappen på fjernkontrollen.
4. Hvis du har kjøpt en TV-modell med 12-volts adapter inkludert - bruk riktig port for å koble adapteren til TV-apparatet

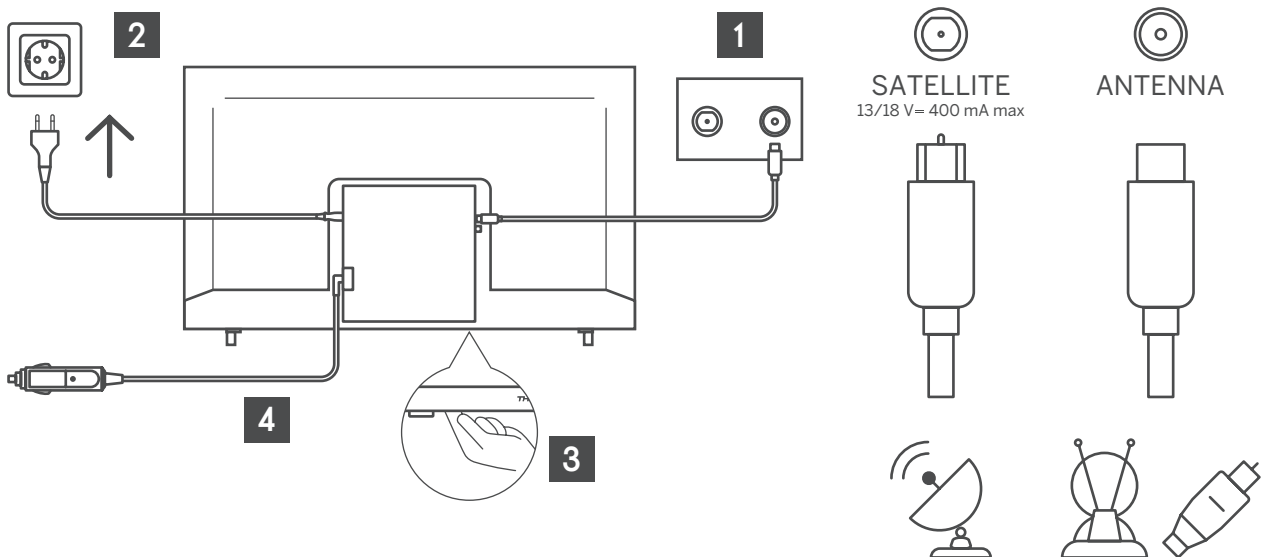

5. Feilsøking

Ingen strøm	Sjekk om strømledningen til TV-en er koblet til eller ikke. Hvis det fortsatt ikke er strøm, må du koble fra støpselet, og koble til kontakten igjen etter 60 sekunder. Slå strømmen på igjen.
Signal ikke mottatt riktig	Dobbelt- eller fantombilder kan vises på TV-en din hvis det er høye bygninger eller fjell i nærheten av der du er. Du kan justere bildet ved manuell betjening: Se instruksjon om vernier-regulering, eller juster retningen til den eksterne antennen. Hvis du bruker en innendørs antenne, kan signalmottak være vanskeligere under visse omstendigheter. Juster antennens retning for optimal mottakelse. Hvis dette ikke forbedrer mottaket, kan det hende du må bytte til en ekstern antenne.
Ikke noe bilde	Sjekk om antennen på baksiden er riktig tilkoblet. Se andre kanaler for å se om problemet fortsatt oppstår.
Videoen vises uten lyd	Prøv å øke volumet. Sjekk om TV-ens lyd er dempet eller ikke.
Lyd er til stede, men video vises ikke eller er misfarget	Prøv å justere kontrasten og lysstyrken.
Statisk støy påvirker video og lydkvalitet	Sjekk om antennen på baksiden er riktig tilkoblet.
Ødelagte linjer på skjerm	Elektriske apparater som hårføner eller støvsugere osv. kan forstyrre TV-apparatet ditt. Slå av disse apparatene.
Fjernkontrollen fungerer ikke	Pass på at plastposen som fulgte med fjernkontrollen er fjernet. Prøv å bruke fjernkontrollen på kortere avstand fra TV-en. Sjekk om plasseringen av batteriene er riktig, eller prøv å bruke nye batterier med fjernkontrollen. TV-en går i ventemodus hvis den ikke får svar om noen få minutter.
Linjer som vises når en enhet er koblet til RCA-porten	Forsikre deg om at du bruker en kabel i god kvalitet.
Problemene er uløste	Trekk ut strømkabelen og vent i 30 sekunder, og koble deretter til stikkkontakten igjen. Hvis problemer fortsatt vedvarer, ikke prøv å reparere TV-en selv. Ta kontakt med servicesenteret.

6. Teknisk spesifikasjoner

	24HA2S13	24HA2S13C/ 24HA2S13CW	32HA2S13/ 32HA2S13W/ 32HA2S13C	32FA2S13	40FA2S13/ 40FA2S13W	43FA2S13
Driftsspenning	100-240 V, 50-60 Hz	100-240 V, 50-60 Hz	100-240 V, 50-60 Hz	100-240 V, 50-60 Hz	100-240 V, 50-60 Hz	100-240 V, 50-60 Hz
AC-adapter Spesifikasjoner (utgang)		12 V $\overline{=}$ 3 A, 36 W	12 V $\overline{=}$ 3 A, 36 W			
Lyd (DTS HD)	Nei	Nei	Nei	Nei	Nei	Nei
Audio utgangseffekt	2 x 3	2 x 3	2 x 8	2 x 8	2 x 8	2 x 8
Strømforbruk (W)	36 W	36 W	56 W	56 W	90 W	90 W
Nettverksbasert strømforbruk (W)	< 0,5	< 0,5	< 0,5	< 0,5	< 0,5	< 0,5
Vekt (kg)	2,25	2,25	3,35	3,35	5,35	6
TV-dimensjoner DxLxH (med fot) (mm)	535x151x353	535x151x353	719x151x456	719x151x456	892x172x559	955x172x590
TV-dimensjoner DxLxH (uten fot) (mm)	535x75x318	535x75x318	719x82x423	719x82x423	892x84x509	955x85x555
Skjerm	24 "/ 60 cm	24 "/ 60 cm	32 "/ 80 cm	32 "/ 80 cm	40 "/ 101 cm	43 "/ 109 cm

	43UA5S13	50UA5S13	55UA5S13	65UA5S13	75UA5S13
Driftsspenning	100-240 V, 50-60 Hz	100-240 V, 50-60 Hz	100-240 V, 50-60 Hz	100-240 V, 50-60 Hz	100-240 V, 50-60 Hz
AC-adapter Spesifikasjoner (utgang)					
Lyd (DTS HD)	Nei	Nei	Nei	Nei	Nei
Audio utgangseffekt	2 x 8	2 x 10	2 x 10	2 x 12	2 x 12
Strømforbruk (W)	90 W	B	B	B	B
Nettverksbasert strømforbruk (W)	< 0,5	< 0,5	< 0,5	< 0,5	< 0,5
Vekt (kg)	6,3	8,5	11,5	16,7	24
TV-dimensjoner DxLxH (med fot) (mm)	957x172x592	1111x260x692	1229x260x747	1446x293x867	1667x300x1023
TV-dimensjoner DxLxH (uten fot) (mm)	957x85x556	1111x75x643	1229x77x710	1446x78x831	1667x85x955
Skjerm	43 "/ 109 cm	50 "/ 126 cm	55 "/ 139 cm	65 "/ 164 cm	75 "/ 189 cm

	43QA2S13	50QA2S13	55QA2S13	65QA2S13	75QA2S13
Driftsspenning	100-240 V, 50-60 Hz	100-240 V, 50-60 Hz	100-240 V, 50-60 Hz	100-240 V, 50-60 Hz	100-240 V, 50-60 Hz
AC-adapter Spesifikasjoner (utgang)					
Lyd (DTS HD)	Nei	Nei	Nei	Nei	Nei
Audio utgangseffekt	2 x 8	2 x 10	2 x 10	2 x 10	2 x 10
Strømforbruk (W)	90	100	110	160	220
Nettverksbasert strømforbruk (W)	< 0,5	< 0,5	< 0,5	< 0,5	< 0,5
Vekt (kg)	6,3	8,5	11,5	16,7	24
TV-dimensjoner DxLxH (med fot) (mm)	957x172x592	1111x260x692	1229x260x747	1446x293x867	1667x300x1023
TV-dimensjoner DxLxH (uten fot) (mm)	957x85x556	1111x75x643	1229x77x710	1446x78x831	1667x85x955
Skjerm	43 "/ 109 cm	50 "/ 126 cm	55 "/ 139 cm	65 "/ 164 cm	75 "/ 189 cm

6.1. Landbegrensninger

Kun beregnet for innendørs bruk i EU-land og EFTA-land.



6.2. Lisenser

Med forbehold om endringer. Som følge av kontinuerlig forskning og utvikling tekniske spesifikasjoner, design og utseendet på produktene kan endres.

Google, Google Play, Android TV, Chromecast innebygd og andre merker er varemerker for Google LLC. Google Assistant er ikke tilgjengelig på enkelte språk og land. Tilgjengeligheten av tjenester varierer etter land og språk. Netflix er et registrert varemerke for Netflix, Inc. Netflix-streaming-medlemskap kreves. Tilgjengelighet i 4K Ultra HD er avhengig av abonnementsplanen, Internett-tjenesten, enhetsfunksjonene og tilgjengeligheten av innhold. www.netflix.com/TermsOfUse (La disponibilité de la 4K Ultra HD dépend de votre forfait Netflix, de votre connexion Internet, des capacités de l'appareil et de la disponibilité du contenu. www.netflix.com/TermsOfUse). Apple TV er et varemerke som tilhører Apple Inc., registrert i USA og andre land og regioner.

Wi-Fi er et registrert varemerke for Wi-Fi Alliance®. Begrepene HDMI og HDMI High-Definition Multimedia Interface og HDMI-logoen er varemerker eller registrerte merker for HDMI Licensing Administrator, Inc. i USA og andre land.

Dolby, Dolby Vision, Dolby Atmos, Dolby Audio og dobbelt-D-symbolet er varemerker for Dolby Laboratories Licensing Corporation. Produsert på lisens fra Dolby Laboratories. Konfidensielle upubliserte verk. Opphavsrett © 1992—2022 Dolby Laboratories. Alle rettigheter forbeholdt.

Alle produktnavn er varemerker eller registrerte varemerker for sine respektive eiere.

© THOMSON og THOMSON-logoen er varemerker som brukes under lisens av StreamView GmbH, Franz-Josefs- Kai 1, 1010 Wien, Østerrike — ytterligere informasjon på www.thomson-brand.com.