

THOMSON



Dispositivo de Streaming 140

4K UHD

Manual do utilizador

Índice

1.	Informações sobre o produto e a segurança	3
2.	Introdução	4
3.	Dispositivo de Streaming	4
3.1.	Estrutura	4
3.2.	Controlo remoto	5
4.	Instalação	6
4.1.	Conteúdo da embalagem	6
4.2.	Configuração	6
4.3.	Emparelhamento do controlo remoto	8
4.4.	Primeira instalação	8
5.	Instalação de aplicações	9
6.	Ligação de dispositivos por Bluetooth	9
7.	Transmitir conteúdo (Chromecast)	10
8.	Hey Google	10
9.	Definições do formato do ecrã	10
10.	Definições de formato de som	10
11.	Atualizações	11
12.	Perguntas e respostas	11
13.	Especificações técnicas	11



mythomson.com



[tv.mythomson.com/
en/Support/FAQs/](https://tv.mythomson.com/en/Support/FAQs/)



[tv.mythomson.com/
Support/Product-Registration/](https://tv.mythomson.com/Support/Product-Registration/)

1. Informações sobre o produto e a segurança

O seu dispositivo foi verificado e embalado cuidadosamente antes de ser enviado. Quando o desembalar, certifique-se de que todas as peças estão incluídas e mantenha a embalagem fora do alcance das crianças. Recomendamos que guarde a caixa de cartão durante o período de garantia, para manter o seu dispositivo perfeitamente protegido, em caso de reparação ou garantia.

Leia as instruções antes de trabalhar com o dispositivo e guarde-as para utilização futura. O produto tem de ser instalado de acordo com os regulamentos nacionais.



Coloque o dispositivo num local bem ventilado, sobre uma superfície plana, firme e estável.

Desligue a unidade da tomada caso não seja utilizada durante bastante tempo. Se o cabo de alimentação estiver danificado, deve ser substituído com adaptador de alimentação 12 V 1 A. Contacte o serviço pós-venda para evitar possíveis perigos.



AVISO: Para evitar choques elétricos, não exponha este dispositivo à chuva nem à humidade e proteja-o de temperaturas elevadas, humidade, água e pó. Não utilizar a unidade em locais húmidos ou frios.



Caso a unidade necessite de ser reparada, aceda ao website: <https://tv.mythomson.com/en/Support/> e contacte o serviços pós-venda.



Para evitar o fogo se propague, mantenha sempre afastadas velas ou outras chamas vivas. Mantenha o dispositivo afastado da luz solar direta.



AAA

Se as pilhas forem substituídas de forma incorreta, haverá perigo de explosão. Estas devem ser substituídas apenas por outras iguais ou equivalentes. As baterias usadas devem ser eliminadas de forma segura. Para proteger o ambiente elimine-as nos ecopontos adequados.



O equipamento com este símbolo corresponde a aparelhos elétricos de Classe II ou com isolamento duplo. O que significa que foi concebido de forma a não necessitar de uma ligação de segurança à terra.



Esta marca indica que este produto deve ser eliminado devidamente em toda a UE, em conformidade com a Diretiva 2002/96/CE (REEE), e que não pode ser eliminado juntamente com outros resíduos domésticos. Recicle-o de forma responsável para ajudar na reutilização sustentável dos recursos materiais. Devolva-o a um sistema de recolha ou contacte o revendedor, ao qual adquiriu o produto.



De acordo com a lei sobre as baterias, os utilizadores finais são legalmente obrigados a devolver as baterias usadas. Não coloque as baterias usadas no lixo doméstico, devolva-as a um sistema de recolha de baterias usadas.

Declaração de Conformidade Simplificada da UE

Pelo presente, a StreamView declara que o tipo de equipamento de rádio dispositivo do produto da Streaming Box se encontra em conformidade com a Diretiva 2014/53/UE. O texto integral da declaração de conformidade da UE está disponível no seguinte endereço da internet:

tv.mythomson.com/support

Destinado a ser utilizado apenas no interior nos estados membros da UE e nos estados da Associação Europeia de Comércio Livre (AECL).

**AT BE BG CH CY CZ DE DK EE ES FI FR GR HR HU IE IS
IT LI LT LU LV MT NL NO PL PT RO SI SK SE TR UK (NI)**

Aplicações e desempenho

A velocidade da download depende da sua ligação à internet. Algumas aplicações podem não estar disponíveis

no seu país ou região. Pode ser necessário ser membro de um serviço de streaming. A Netflix está disponível nos países selecionados. Mais informações em www.netflix.com. A disponibilidade do idioma para o Assistente Google depende do suporte da pesquisa por voz do Google.

Proteção de dados

Os fornecedores de aplicações e os fornecedores dos serviços podem recolher e utilizar dados técnicos e informações relacionadas, incluindo mas não se limitando a informações técnicas sobre este dispositivo, sistema e software das aplicações e dos periféricos. Estas informações podem ser usadas para melhorar os produtos ou para fornecer serviços ou tecnologias que não o identificam pessoalmente. Adicionalmente, alguns serviços de terceiros, já fornecidos com o dispositivo ou instalados por si após a compra do produto, podem solicitar um registo com os seus dados pessoais. Alguns serviços podem recolher dados pessoais mesmo sem fornecerem quaisquer avisos adicionais. A StreamView não pode ser responsabilizada por nenhuma eventual violação da proteção de dados por parte dos serviços de terceiros.

2. Introdução

O dispositivo de streaming Thomson 140 transforma o seu televisor numa Smart TV e traz a experiência do Android conhecida dos telemóveis, para o seu televisor. Pode descarregar aplicações tais como serviços de streaming, jogos, centros multimédia de TV e milhares de outras aplicações a partir do Google Play. Peça ao Google para encontrar rapidamente vídeos do YouTube, o último êxito de bilheteira, procure informações sobre a meteorologia ou outros conteúdos na internet. Transmita as suas fotografias, vídeos e música de dispositivos móveis para o seu televisor com o Chromecast incorporado.

3. Dispositivo de Streaming

3.1. Estrutura

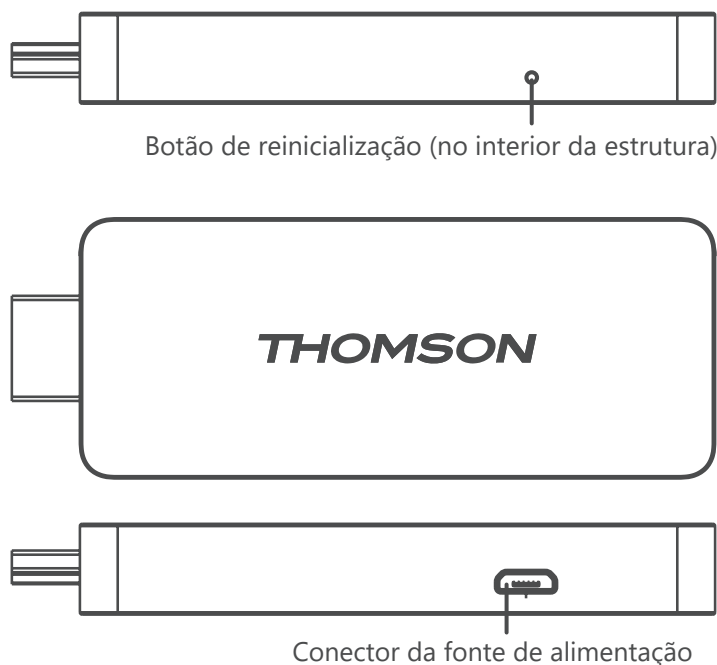

3.2. Controlo remoto



	Em espera: Em espera rápida / Em espera / Ligado
	Fonte/Entrada: Seleciona os dispositivos ligados ao televisor ou ao Live TV *O botão só funciona quando a função Smart RCU do dispositivo de streaming Thomson 140 está ativado.
	Troca de perfil: Troca de perfis de utilizador
	Microfone: Ativa o Assistente Google e o microfone integrado no controlo remoto
	Definições: Abre o menu Definições
	OK: Confirma as seleções
	Botões direcionais (D-Pad): Navega no menu, define opções, move o foco ou o cursor, etc.
	Retroceder/Regressar: Regressa ao ecrã do menu anterior, retrocede um passo, etc.
	Início: Abre o ecrã inicial
	Aplicação comum
	Volume +/-: Controla o volume do som da TV
	Programa +/-: Zapping dos canais individuais de TV/rádio. Percorre a lista de canais página a página quando a lista de canais é apresentada no ecrã da TV.
	Desativar o som: Desliga completamente o volume da TV
	YouTube: Inicia a aplicação YouTube
	Prime Video: Inicia a aplicação Prime Video
	Netflix: Inicia a aplicação Netflix
	Disney+: Inicia a aplicação Disney +

4. Instalação

4.1. Conteúdo da embalagem

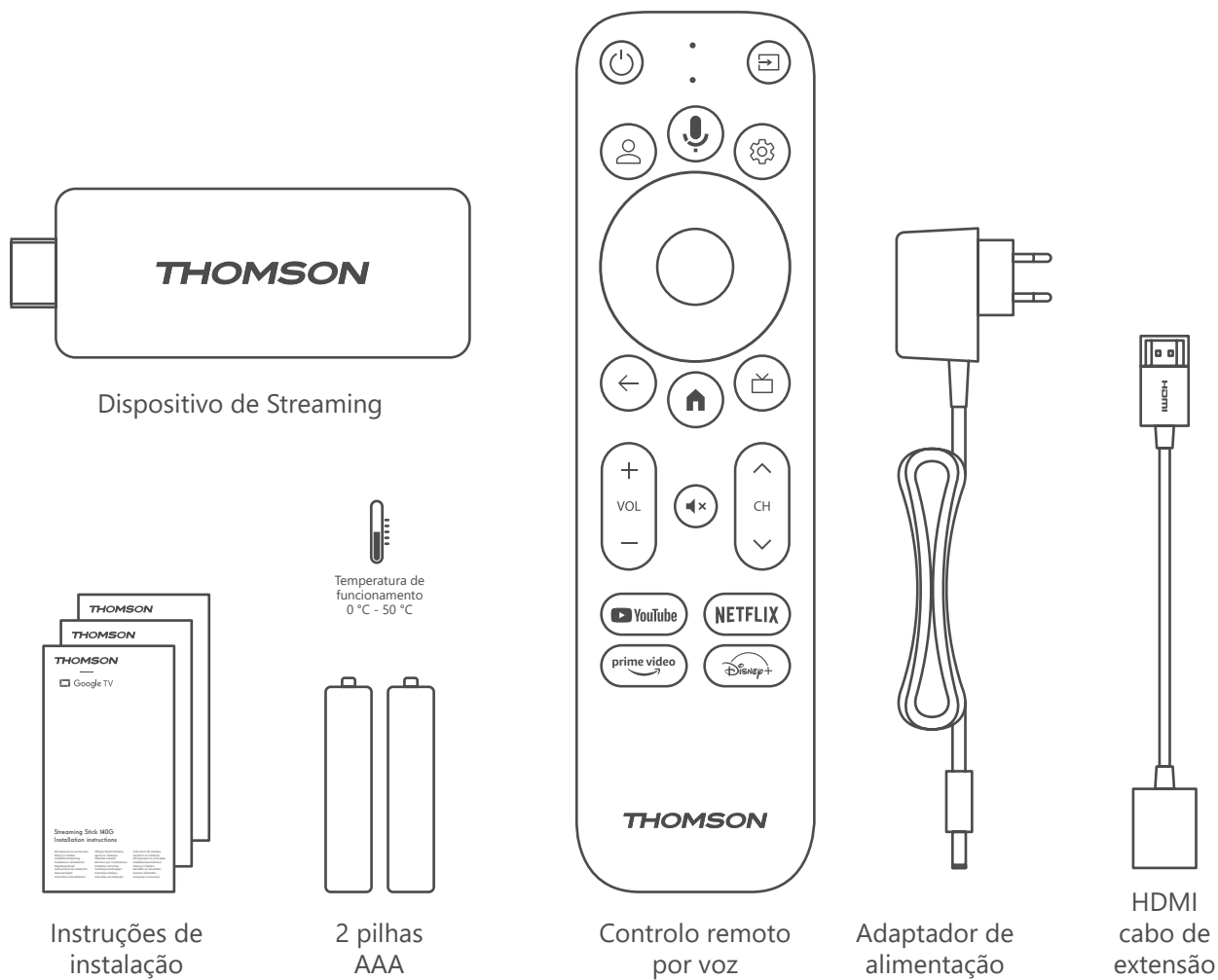

4.2. Configuração

1

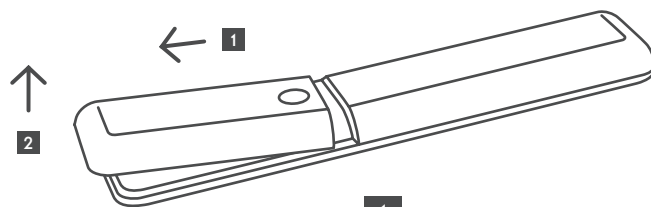

1

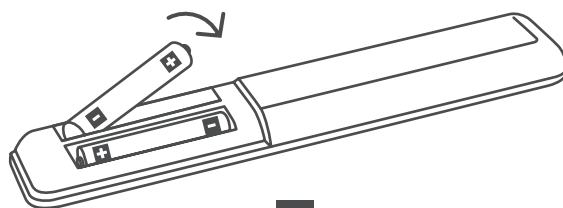

2

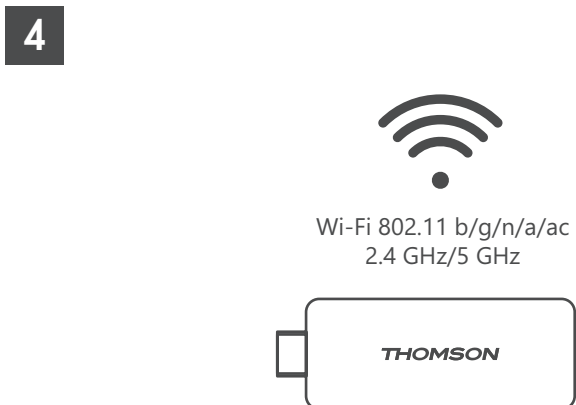
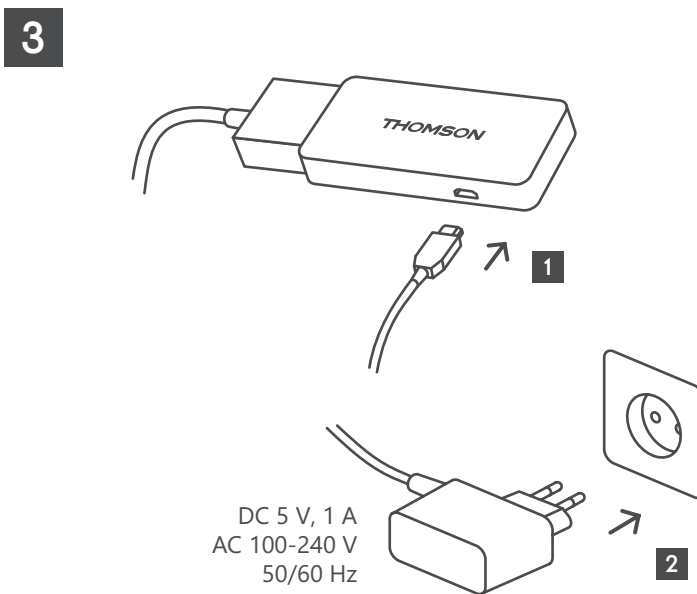
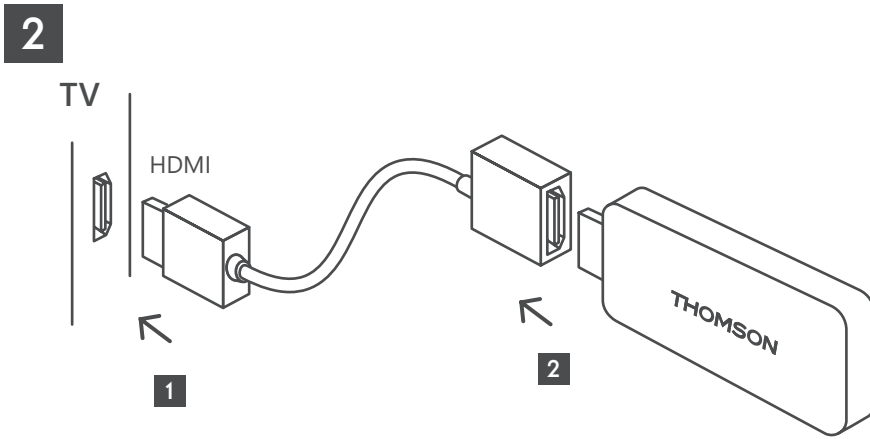

Se não estiver disponível uma ligação à internet através da LAN, a instalação inicial solicitará a ligação à internet através da WLAN.

4.3. Emparelhamento do controlo remoto

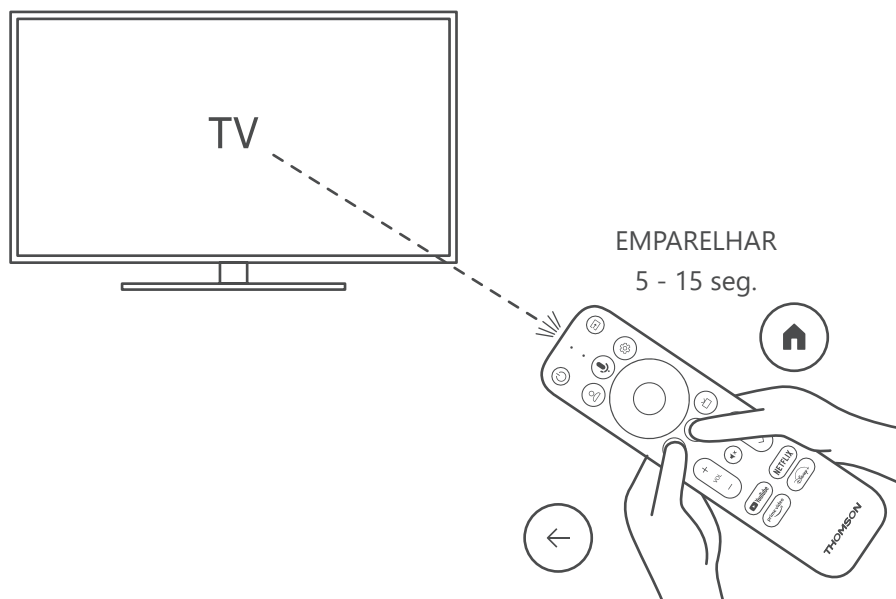

Ligue o televisor e a Streaming Box e siga as instruções no ecrã para emparelhar o comando de controlo remoto.

4.4. Primeira instalação

Depois de ter emparelhado o comando de controlo remoto com êxito, seleccione o idioma de instalação e a sua região e siga as instruções de instalação apresentadas no ecrã.

Pode configurar o dispositivo de streaming Thomson 140 através da aplicação Google Home no seu telemóvel (telefone ou tablet) ou manualmente, seleccionando a opção "Configurar na TV" na parte inferior do ecrã.

Nota:

É necessária uma conta Google para configurar o dispositivo de streaming Thomson 140.

É necessário iniciar sessão na sua conta Google para aceder à Google Play Store, ao Hey Google e às suas aplicações de streaming favoritas.

Se não tiver uma conta Google ou pretender criar uma conta partilhada, tem de a registar antes de instalar o dispositivo de streaming Thomson 140 no seu computador ou smartphone.

Pode criar uma conta Google visitando o seguinte website:

<https://accounts.google.com/signup>

Depois de concluir a instalação inicial do seu dispositivo de streaming Thomson, o ecrã inicial da Google TV será apresentado.

Tenha em atenção que as ilustrações dos ecrãs de menu apresentadas neste manual do utilizador servem apenas de referência e podem ser diferentes no seu país.

5. Instalação de aplicações

Tem acesso a milhares de aplicações na loja Google Play prontas a serem descarregadas. É possível instalar aplicações, seguindo os passos abaixo:

1. Selecione o Menu Apps no ecrã inicial.

2. Selecione o campo Procurar aplicações e jogos e insira o nome da aplicação que pretende descarregar.

No menu do ecrã inicial das aplicações existem também vários sub-menus tais como As suas aplicações, Categorias de aplicações, Aplicações dos meus outros dispositivos, as Aplicações em Destaque e outras, que facilitam a sua seleção e a instalação de aplicações.

Nota: algumas aplicações só funcionam na sua rede. Estas aplicações não são serviços de Internet abertos, mas apenas uma solução interna para vários televisores no mesmo agregado familiar. O funcionamento destas aplicações pode, portanto, ser determinado pelo seu operador de IP TV ou de rede.

Algumas aplicações só estão disponíveis para serem descarregadas consoante a sua localização geográfica.

Isto significa que as aplicações dependentes da sua localização geográfica só estão disponíveis na loja Google Play, de acordo com as regras de geolocalização e não podem ser descarregadas nem instaladas em diferentes países.

Algumas aplicações que estão disponíveis para dispositivos móveis, como telemóveis e tablets, não estão, por razões legais, disponíveis para descarregar para dispositivos Google TV.

6. Ligação de dispositivos por Bluetooth

Comandos de controlo remoto e acessórios

Neste menu, é possível ligar dispositivos de áudio, como auscultadores e altifalantes, bem como dispositivos de entrada, como gamepads, rato ou teclado através de Bluetooth para o dispositivo de streaming Thomson 140.

Também é possível configurar o comando remoto de modo a poder controlar Ligar/Desligar, Volume +/- ou Seleção de entrada dos dispositivos ligados (TV, recetor AV ou Soundbar) com o Thomson RCU.

Prima o botão  no comando de controlo remoto e prima OK para abrir o menu Definições. Selecione Bluetooth e prima OK.

Emparelhar acessório

Certifique-se de que o modo de emparelhamento por Bluetooth está ativado no dispositivo, que pretende ligar ao dispositivo de streaming Thomson 140. Selecione a opção de menu Emparelhar acessório e prima OK. O dispositivo Bluetooth será apresentado no lado direito. Selecione o dispositivo e prima OK para iniciar o processo de emparelhamento.

Acessórios

No menu pode gerir os dispositivos ligados por Bluetooth, tais como o comando de controlo remoto.

Comando de controlo remoto

No Menu selecione a opção Configurar botões remotos e prima OK. Existem dois sub-menus nos botões remotos Configurar menu:

Dispositivos

Selecione Adicionar dispositivo e prima OK. Selecione o dispositivo que pretende controlar com o Thomson RCU, a TV, a soundbar ou o recetor AV, e prima OK. Selecione a Marca do seu dispositivo a partir da lista e prima OK. Selecione as opções de controlo que pretende utilizar com o Thomson RCU e siga as instruções no ecrã do televisor.

Botões remotos

Neste sub-menu, pode configurar o funcionamento do seu Thomson RCU. Pode definir quais as funções operacionais, que pretende continuar a utilizar, com o comando remoto original do dispositivo ligado (TV, recetor AV ou soundbar) e quais as que pretende utilizar com o comando remoto da Thomson.

7. Transmitir conteúdo (Chromecast)

O dispositivo de streaming Thomson 140 tem o Chromecast incorporado. Pode transmitir vídeos, música ou outros conteúdos a partir do seu smartphone, tablet ou computador para o seu televisor.

1. Certifique-se de que o seu telemóvel, tablet ou computador está na mesma rede que o seu dispositivo de streaming.
2. Abra a aplicação que suporta a transmissão, por exemplo, o YouTube.
3. Selecione o vídeo e clique no ícone de transmissão.
4. Selecione o dispositivo de streaming 140 e prima OK.

A reprodução inicia-se automaticamente. Tenha em atenção que nem todas as aplicações de transmissão de conteúdos de vídeo suportam a função Chromecast.

8. Hey Google

O dispositivo de streaming Thomson 140 suporta a função Hey Google. O Hey Google pode ser utilizado para efetuar várias operações, como ajustar o volume em percentagem, silenciar e voltar a ativar o volume ou abrir várias aplicações. Pode procurar várias informações na internet, tais como "Como vai estar o tempo amanhã", ou procurar filmes, séries ou vídeos em aplicações de serviços de streaming, como a Netflix, o Prime Video, o Disney+ ou o YouTube.

9. Definições do formato do ecrã

Prima o botão Definições no seu comando de remoto ou selecione o ícone Definições no ecrã inicial e abra Ecrã e Som -> Definições avançadas do ecrã.

Por predefinição, ao selecionar o formato de definição do ecrã no menu Ecrã e Som, a seleção é Automática. Estão disponíveis as seguintes definições de formato de ecrã:

Automático:

Se selecionar a definição Formato de visualização automático, o sistema permite que as aplicações instaladas ajustem automaticamente o formato HDR ao seu dispositivo de visualização. Com esta opção, todas as aplicações apresentam automaticamente o conteúdo de vídeo no formato de vídeo ideal, mas não na qualidade mais elevada.

Manual:

Se esta opção estiver selecionada, pode desativar manualmente os formatos HDR, que são suportados pelos seus dispositivos de reprodução, e que podem originar problemas de reprodução. Os formatos HDR, que não são suportados pelo seu dispositivo de reprodução, serão apresentados em "formatos não suportados" e a sua ativação não pode ser forçada. As aplicações instaladas podem selecionar automaticamente um formato de vídeo que não será apresentado com a melhor qualidade de vídeo.

10. Definições de formato de som

O dispositivo de streaming Thomson 140 reconhece automaticamente o formato de som ideal suportado pelo dispositivo ligado, quer seja a ligação HDMI do televisor ou a ligação HDMI do recetor AV. Em seguida, ajusta os parâmetros de reprodução de som em conformidade, assegurando uma experiência de som ideal adaptada ao dispositivo ligado. Prima o botão Definições no seu comando de controlo remoto ou selecione o ícone Definições no ecrã inicial e abra Ecrã e Som -> Definições de som avançadas.

Estão disponíveis as seguintes definições de formato de som:

Automático:

Ao utilizar esta opção de reprodução de som, o dispositivo de streaming Thomson 140, através do cabo HDMI ou do cabo Toslink ótico de áudio digital, deteta o melhor formato de som suportado pelo dispositivo ligado e ajusta as características de reprodução de som de acordo com o dispositivo ligado. É recomendada esta definição do formato de som.

Nenhum:

Ao utilizar esta opção de reprodução de som, o dispositivo de streaming Thomson 140 não reproduzirá som surround usando o cabo HDMI nem o cabo Toslink ótico de áudio digital ligado. Esta opção é recomendada se pretender utilizar um DAC (Conversor de áudio digital) para converter o áudio digital do dispositivo de streaming Thomson 140 em áudio analógico ou se o dispositivo ligado não suportar a reprodução de som digital.

Manual:

Ativar ou desativar seletivamente cada formato suportado por este dispositivo, independentemente do que é suportado pelo seu dispositivo de saída de áudio.

11. Atualizações

A atualização do software do dispositivo de streaming Thomson 140 ocorre automaticamente. Se estiverem disponíveis atualizações para as aplicações instaladas ou para o sistema operativo receberá uma notificação no ecrã inicial. Selecione a notificação e prima o botão OK para a ler.

12. Perguntas e respostas

O que posso fazer com o meu dispositivo de streaming Thomson 140?	O dispositivo de streaming Thomson 140 transforma o seu televisor numa Smart TV e traz as funcionalidades Android conhecidas dos telemóveis para o seu televisor. Pode descarregar aplicações tais como serviços de streaming, jogos, centros multimédia de TV e milhares de outras a partir do Google Play. Para mais informações, visite o website https://tv.mythomson.com/en/Support/FAQs .
Preciso de uma Smart TV para utilizar o meu dispositivo de streaming Thomson 140?	Não. O dispositivo de streaming Thomson 140 transforma qualquer televisão numa Smart TV.
Que ligações são necessárias para utilizar o meu Dispositivo de streaming Thomson140?	O dispositivo de streaming Thomson 140 deve ser ligado à porta HDMI do televisor. Pode ser ligado diretamente ou através do cabo de extensão HDMI fornecido.
O meu dispositivo de streaming Thomson 140 tem aplicações pré-carregadas?	As seguintes aplicações estão pré-instaladas: Netflix, YouTube, Disney+, Prime Video, DAZN , etc.
Preciso de uma conta Google para utilizar o meu dispositivo de streaming Thomson 140?	É necessária uma conta Google para configurar o dispositivo de streaming Thomson 140. É necessário iniciar sessão na sua conta Google no dispositivo de streaming Thomson 140 para aceder à loja Google Play, ao Hey Google e às ofertas de conteúdos favoritos das aplicações de streaming.
Porque não consigo encontrar a aplicação que está disponível no meu dispositivo móvel na loja Google Play da Google TV?	Por motivos legais, algumas aplicações que estão disponíveis na loja Google Play para dispositivos móveis, como telemóveis e tablets, não estão disponíveis para os dispositivos Google TV.
Posso criar ou editar a minha conta Google no dispositivo?	Não, tem de utilizar o seu telemóvel ou PC para criar e editar a sua conta Google.
Posso ver conteúdos/ficheiros de vídeo do meu servidor através da rede doméstica usando o dispositivo de streaming Thomson 140?	É possível ver ficheiros de vídeo a partir do seu servidor doméstico, mas para isso é necessária uma aplicação adequada e informações sobre como estabelecer a ligação.
Quais são os requisitos de Internet para o meu Dispositivo de streaming Thomson140?	O dispositivo de streaming funciona bem com uma ligação à Internet comum. No entanto, a experiência será tanto melhor quanto mais rápida for a ligação à internet. Tenha em atenção que, quanto mais dispositivos estiverem ligados à sua rede doméstica, menos banda larga terá para o seu dispositivo de streaming Thomson 140.
Como é que utilizo o AssistenteGoogle ?	No menu inicial Android prima o botão Google Assistant no comando remoto do dispositivo de streaming Thomson 140. Pode pesquisar qualquer conteúdo. Todos os conteúdos relacionados com a sua pergunta aparecerão na lista.

13. Especificações técnicas

Áudio e vídeo

Resolução do ecrã: 4K Ultra HD

Resolução de vídeo: 4Kx2K@60fps, 1080p, 1080i, 720p, 576p, 576i, 480p, 480i

Descodificação áudio: Dolby Digital Plus e Dolby Atmos

Sistema e memória

Sistema operativo: Google TV

Chipset: Amlogic S905Y4

CPU: Quad-Core Cortex-A35

GPU: ARM Mali-G31 MP2

SDRAM: DDR2 GB

Flash: eMMC 8 GB

Conexão sem fios

Wi-Fi incorporado: 802.11 b/g/n/a/ac 2.4GHz/5GHz 2T2R

Bluetooth: 5.0

Compatibilidade

Televisores HD, FHD e UHD com porta compatível com HDMI

Teclado Bluetooth Gamepad Bluetooth

Dados gerais

Fonte de alimentação: CA 100 - 240 V CA ~ 50/60 Hz

Tensão de entrada: Adaptador de alimentação DC 5 V= 1 A

Consumo de energia em funcionamento: máx. 5 W

Temperatura de funcionamento: 0 ~ +50 °C

Temperatura de armazenamento: -20 ~ +70 °C

Dimensões (L x P x A): 34,4 x 12 x 93 mm

Peso: 104 g

Licenças

Este produto está licenciado ao abrigo da licença da carteira de patentes AVC para uso pessoal e não comercial de um consumidor para (i) codificar vídeo em conformidade com a norma AVC ("VÍDEO AVC") e/ou (ii) descodificar vídeo AVC, que tenha sido codificado por um consumidor envolvido numa atividade pessoal e não comercial e/ou que tenha sido obtido de um fornecedor de vídeo licenciado para fornecer vídeo AVC. Não é concedida nem está implícita nenhuma licença para qualquer outra utilização. Pode obter informações adicionais na MPEG LA, L.L.C. consulte <http://www.mpegla.com> Este produto contém um ou mais programas protegidos pelas leis de direitos de autor internacionais e dos EUA como trabalhos não publicados.

Estes são confidenciais e de propriedade da Dolby Laboratories. É proibida a sua reprodução ou divulgação, no todo ou em parte, ou a produção de trabalhos derivados sem a autorização expressa da Dolby Laboratories. Copyright 2012-2021 da Dolby Laboratories. Todos os direitos reservados. Sujeito a alterações. Em consequência da investigação e desenvolvimento contínuos, as especificações técnicas, a conceção e o aspeto dos produtos podem sofrer alterações. Google, Android TV, Google Play, YouTube, Chromecast e outras marcas e logótipos relacionados são marcas comerciais da Google LLC. A Netflix é uma marca comercial registada da Netflix, Inc. A Wi-Fi é uma marca comercial registada da Wi-Fi Alliance®. Os termos HDMI e HDMI High-Definition Multimedia Interface, e o logótipo HDMI são marcas comerciais ou marcas comerciais registadas da HDMI Licensing Administrator, Inc. nos Estados Unidos e em outros países. Dolby, Dolby Vision, Dolby Audio e o símbolo do duplo D são marcas comerciais da Dolby Laboratories Licensing Corporation. Fabricado sob licença da Dolby Laboratories. Para patentes DTS, consulte <http://patents.dts.com>. Todos os nomes de produtos são marcas comerciais ou marcas comerciais registadas dos respetivos proprietários.

© 2023 StreamView GmbH, Franz-Josefs-Kai 1, 1010 Viena, Áustria. Todos os direitos reservados. A Thomson é uma marca registada da Thomson Corporation, utilizada sob licença da StreamView GmbH.