

***THOMSON***

easy**tv**

## VIGTIGT

Læs denne vejledning omhyggeligt, før du installerer og bruger TV'et.

Opbevar denne manual til senere brug.

## Indhold

<b>1.</b>	<b>Sikkerhedsoplysninger</b>	<b>3</b>	<b>11.3.</b>	<b>Lydsprog</b>	<b>31</b>
<b>1.1.</b>	Produktmærkninger	4	<b>11.4.</b>	Sprog til undertekster	31
<b>1.2.</b>	Forenklet erklæring om EU-overensstemmelse	4	<b>11.5.</b>	Hørehæmmede	32
			<b>11.6.</b>	PVR-optagelsesfunktion	32
<b>1.3.</b>	Databeskyttelse	4	<b>11.7.</b>	Billedformat	33
<b>2.</b>	<b>Introduktion og påsætning af fødder</b>	<b>5</b>	<b>11.8.</b>	Blå skærm	33
<b>2.1.</b>	Udpakning og installation	5	<b>11.9.</b>	Førstegangsinstallation	33
<b>2.2.</b>	Advarsler om vægmontering	6	<b>11.10.</b>	Fabriksnulstilling	33
<b>3.</b>	<b>TV-knapper og tilslutninger</b>	<b>7</b>	<b>11.11.</b>	Softwareopdatering (USB)	34
<b>3.1.</b>	TV-knap	7	<b>11.12.</b>	Miljø - Hjemmetilstand/Butiktilstand	34
<b>3.2.</b>	Forbindelser	8	<b>11.13.</b>	HDMI CEC (skal understøtte HDMI CEC/ ARC-funktionen)	34
<b>3.3.</b>	Fjernbetjening	9			
<b>4.</b>	<b>TV-installation</b>	<b>10</b>	<b>12.</b>	<b>Mediestyling</b>	<b>35</b>
<b>4.1.</b>	Indstil dit TV	10	<b>12.1.</b>	Fotomenu	35
<b>4.2.</b>	Indledende opsætning	10	<b>12.2.</b>	Musikmenu	36
<b>4.3.</b>	Indstilling af DTV	11	<b>12.3.</b>	Filmmenu	38
<b>4.4.</b>	Automatisk indstilling (analogt TV + digitalt TV)	12	<b>12.4.</b>	Tekstmenu	38
<b>5.</b>	<b>Betjening af hovedmenu</b>	<b>13</b>	<b>13.</b>	<b>Fejlfinding</b>	<b>39</b>
<b>5.1.</b>	Kanalmenu	13	<b>14.</b>	<b>Tekniske specifikationer</b>	<b>40</b>
<b>5.2.</b>	Manuel indstilling af ATV	13	<b>15.</b>	<b>Landebegrænsninger</b>	<b>40</b>
<b>5.3.</b>	Manuel indstilling af DTV	14	<b>16.</b>	<b>Licenser</b>	<b>40</b>
<b>5.4.</b>	Programredigering	15			
<b>5.5.</b>	Liste over tidsplaner	16			
<b>5.6.</b>	Signaloplysninger	17			
<b>5.7.</b>	Automatisk indstilling – satellit (DVB-S)	18			
<b>5.8.</b>	Opsætning af parabolantenne	19			
<b>6.</b>	<b>Billedmenu</b>	<b>19</b>			
<b>6.1.</b>	Billedtilstand	20			
<b>6.2.</b>	Støjreduktion	21			
<b>7.</b>	<b>Lydmenu</b>	<b>21</b>			
<b>7.1.</b>	Lydtilstand	22			
<b>8.</b>	<b>Tidsmenu</b>	<b>23</b>			
<b>8.1.</b>	Dvaleindstilling	24			
<b>8.2.</b>	Automatisk standby	24			
<b>8.3.</b>	OSD-timer	25			
<b>9.</b>	<b>Lås menu</b>	<b>25</b>			
<b>9.1.</b>	Systemlås	25			
<b>9.2.</b>	Indstil adgangskode	26			
<b>9.3.</b>	Kanallås	26			
<b>9.4.</b>	Forældrevejledning	27			
<b>10.</b>	<b>Hoteltilstand</b>	<b>28</b>			
<b>11.</b>	<b>Opsætningsmenu</b>	<b>29</b>			
<b>11.1.</b>	OSD-sprog (Menu)	30			
<b>11.2.</b>	TT-sprog (tekst-TV)	30			



mythomson.com



tv.mythomson.com/  
en/Support/FAQs/



tv.mythomson.com/  
Support/Product-Registration/

# 1. Sikkerhedsoplysninger

## RISIKO FOR ELEKTRISK STØD!

Der er højspænding i driften af dette produkt. For at mindske risikoen for elektrisk stød må kabinettets dæksel ikke fjernes, og service skal udføres af kvalificeret servicepersonale.



I ekstremt vejr (storm, lynnedslag) og i lange perioder uden aktivitet (ferie) skal du tage stikket ud af stikkontakten.

Stikket bruges til at frakoble TV'et fra lysnettet, og det skal derfor være let at betjene. Hvis TV'et er tilsluttet lysnettet, går der konstant strøm til enheden, også selvom TV'et står på standby eller er slukket.

**Bemærk: Følg vejledningen på skærmen for at betjene de relaterede funktioner.**

**VIGTIGT: Læs venligst denne vejledning grundigt igennem, før installation eller brug.**

## ADVARSEL

**Denne enhed er beregnet til at blive brugt af personer (herunder børn), der er i stand til/erfarne med at betjene denne type enhed uden opsyn, medmindre de er blevet overvåget eller instrueret i at bruge enheden af en person, der er ansvarlig for deres sikkerhed.**

- Brug dette TV-apparat i en højde på mindre end 2000 meter over havets overflade, på tørre steder og i områder med moderat eller tropisk klima.
- TV-apparatet er beregnet til hjemlig brug og lignende generel brug, men kan også bruges på offentlige steder.
- Af hensyn til ventilationen skal der være mindst 10 cm fri plads omkring TV'et.
- Ventilationen må ikke hindres ved at tildække eller blokere ventilationsåbningerne med f.eks. aviser, duge, gardiner osv.
- Stikket til netledningen skal være let tilgængeligt. Placer ikke TV'et, møbler osv. på netledningen. Beskadiget netledning eller stik kan forårsage brand eller give elektrisk stød. Hold fast på netledningen ved stikket. Tag ikke stikket ud ved at trække i netledningen. Rør aldrig ved netledningen/stikket med våde hænder, da det kan give kortslutning eller elektrisk stød. Bind aldrig knude på netledningen, og bind den aldrig sammen med andre ledninger. Hvis den er beskadiget, skal den udskiftes. Dette må kun gøres af kvalificeret personale.
- Udsæt ikke TV'et for dryp eller stænk fra væsker, og anbring ikke genstande fyldt med væsker, såsom vaser, kopper osv. på eller over TV'et (f.eks. på hylder over enheden).
- Udsæt ikke TV'et for direkte sollys, og anbring ikke åben ild, f.eks. tændte stearinlys, oven på eller i nærheden af TV'et.
- Anbring ikke varmekilder såsom elektriske varmeapparater, radiatorer osv. i nærheden af TV-apparatet.
- Anbring ikke TV'et på gulvet eller på skrå flader.
- For at undgå kvælningssfare skal plastposer opbevares utilgængeligt for babyer, børn og husdyr.
- Fastgør forsigtigt fødderne/standeren til TV'et. Hvis fødderne/standeren er forsynet med skruer, skal skruerne spændes godt fast for at forhindre, at TV'et vipper. Spænd ikke skruerne for hårdt.
- Smid ikke batterierne ind i ild eller sammen med farlige eller brændbare materialer.
- Installer ikke i nærheden af varmekilder som f.eks. radiatorer, varmeregulatorer, ovne eller andre apparater (herunder forstærkere), der afgiver varme.
- Undlad at kompromittere sikkerheden med det polariserede eller jordforbundne stik. Et polariseret stik har to ben, hvoraf det ene er bredere end det andet. Et stik med jordforbindelse har to ben og en tredje jordforbindelse. Hvis det medfølgende stik ikke passer i din stikkontakt, skal du kontakte en elektriker for at få udskiftet den forældede stikkontakt.
- Beskyt netledningen mod at blive trådt på eller klemt, især omkring stik, stikdåser og det sted, hvor de udgår fra apparatet.
- Brug kun udstyr/tilbehør, som producenten har angivet.
- Tag stikket ud af stikkontakten under tordenvejr, eller hvis apparatet ikke skal bruges i længere tid.
- For at reducere risikoen for brand eller elektrisk stød må dette apparat ikke udsættes for regn eller fugt.
- Hvis stikket bruges som frakoblingsenhed, skal frakoblingsenheden være let at betjene.
- Stikkontakten skal installeres i nærheden af udstyret og være let tilgængelig.
- Dette produkt må aldrig placeres i en indbygget installation som f.eks. en bogreol eller et stativ, medmindre der er ordentlig ventilation, eller producentens anvisninger følges.
- USB-terminalen bør bruges med 0,5 A under normal drift.
- Batterierne må ikke udsættes for voldsom varme som f.eks. solskin, ild eller lignende.
- For højt lydtryk fra øretelefoner eller hovedtelefoner kan forårsage høretab.
- Brug ikke dette apparat i nærheden af vand.
- Rengør kun med en tør klud.



**FREM FOR ALT: Lad ALDRIG nogen – især ikke børn – skubbe til eller ramme skærmen, skubbe noget ind i huller, porte eller andre åbninger i kabinettet.**

## 1.1. Produktmærkninger

Følgende symboler bruges på produktet til at markere begrænsninger, forholdsregler og sikkerhedsinstruktioner. Hver forklaring skal kun tages i betragtning, hvis produktet har den relevante mærkning. Bemærk disse oplysninger af sikkerhedsmæssige årsager.



Klasse II-udstyr: Dette apparat er designet således, at det ikke kræver en jordforbindelse.



Denne markering angiver, at dette produkt ikke bør bortskaffes som husholdningsaffald i EU. Genbrug det ansvarligt for at fremme bæredygtig genbrug af materielle ressourcer. Bortskaf dette produkt ved at returnere det til det lokale indsamlingssted eller kontakt forhandleren, hvor det blev købt.

## Advarsel

Batteriet må ikke indtages grundet kemisk forbrændingsfare. Dette produkt eller det tilbehør, der følger med produktet, kan indeholde et mønt-/knapcellebatteri. Hvis mønt-/knapcellebatteriet sluges, kan det forårsage alvorlige indre forbrændinger på bare 2 timer og kan medføre døden.

Opbevar nye og brugte batterier utilgængeligt for børn. Hvis batterirummet ikke kan lukkes sikkert, skal du stoppe med at bruge produktet og holde det væk fra børn.

Hvis du mener, at et batteri kan være blevet slugt eller befinde sig i kroppen, skal du straks søge lægehjælp.

Et TV kan falde ned og forårsage alvorlig personskade eller død. Mange skader, især på børn, kan undgås ved at tage enkle forholdsregler som f.eks. disse:

- Brug ALTID kabinetter, standere eller monteringsmetoder, som TV'ets producent anbefaler.
- Brug ALTID møbler, der kan understøtte TV'et på sikker vis.
- Sørg ALTID for, at TV'et ikke rækker ud over kanten på det understøttende møbel.
- Oplys ALTID børn om faren ved at klatre på møbler for at nå TV'et eller dets betjeningsselementer.
- Anbring ALTID ledninger og kabler, der er tilsluttet dit TV, så man ikke kan snuble over dem, trække i dem eller gribe fat i dem.
- Placer ALDRIG et TV på et ustabilt sted.
- Placer ALDRIG TV'et på høje møbler (f.eks. skabe eller bogreoler) uden at fastgøre både møblet og TV'et til en passende støtte.
- Placer ALDRIG TV'et på stof eller andre materialer, der kan befinde sig mellem TV'et og de understøttende møbler.
- Placer ALDRIG genstande, der kan friste børn til at klatre, såsom legetøj og fjernbetjeninger, oven på TV'et eller møbler, som TV'et er placeret på.
- Udstyret er kun egnet til montering i højder på 2 meter eller lavere.

Hvis det eksisterende TV skal beholdes og flyttes, skal du gøre dig de samme overvejelser som anført ovenfor.

Apparater kan under visse omstændigheder skabe brandfare, hvis de er forbundet til bygningsinstallationens beskyttende jordforbindelse via hovedforbindelsen eller via andre apparater med forbindelse til beskyttende jordforbindelse – og til et TV-distributionssystem ved hjælp af koaksialkabel. Tilslutning til et TV-distributionssystem skal derfor foregå via en enhed, der giver elektrisk isolation under et bestemt frekvensområde (galvanisk isolator).

## 1.2. Forenklet erklæring om EU-overensstemmelse

StreamView erklærer hermed, at produktenheden Smart TV af radioudstyrstypen er i overensstemmelse med direktiv 2014/53/EU.

## 1.3. Databeskyttelse

Applikations- og tjenesteudbydere kan indsamle og anvende tekniske data og relaterede oplysninger, heriblandt, men ikke udelukkende, tekniske oplysninger om denne enhed, system og applikationssoftware samt perifere enheder. De kan anvende denne type oplysninger til at forbedre produkterne eller til at levere tjenester eller teknologier, som ikke identificerer dig personligt. Desuden kan visse tredjepartstjenester, som allerede følger med enheden, eller som du installerer efter at have købt produktet, anmode om registrering med dine persondata. Visse tjenester kan indsamle persondata uden at advare om det. StreamView kan ikke holdes ansvarlig for tredjepartstjenesters eventuelle brud på databeskyttelse.

## 2. Introduktion og påsætning af fødder

Tak, fordi du valgte vores produkt. Du vil snart kunne nyde dit nye TV. Læs venligst disse instruktioner omhyggeligt. De indeholder vigtige oplysninger, der hjælper dig med at få det bedste ud af dit TV og sikrer en sikker og korrekt installation og betjening.

### 2.1. Udpakning og installation

Tag fødderne og TV'et ud af emballagen, og sæt fødderne på et bord eller en anden jævn overflade.

- Brug et fladt og fast bord eller en lignende jævn overflade, der kan bære TV'ets vægt.
- Hold ikke i skærmpaneldelen.
- Sørg for, at du ikke ridser eller ødelægger TV'et.
- Fødderne er markeret til venstre og højre brug.

## 24" - 43"

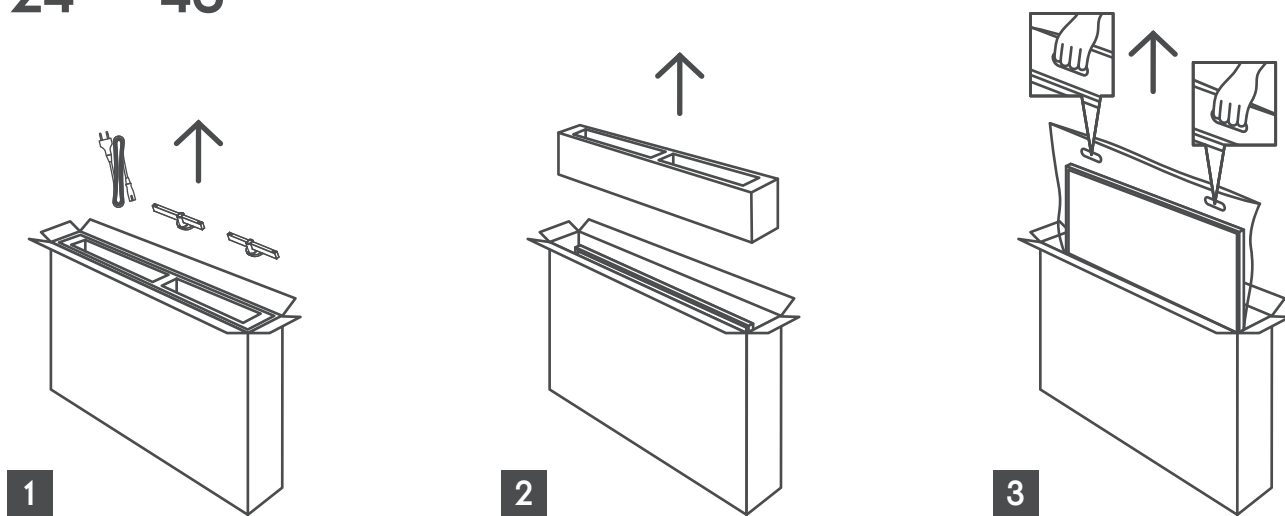

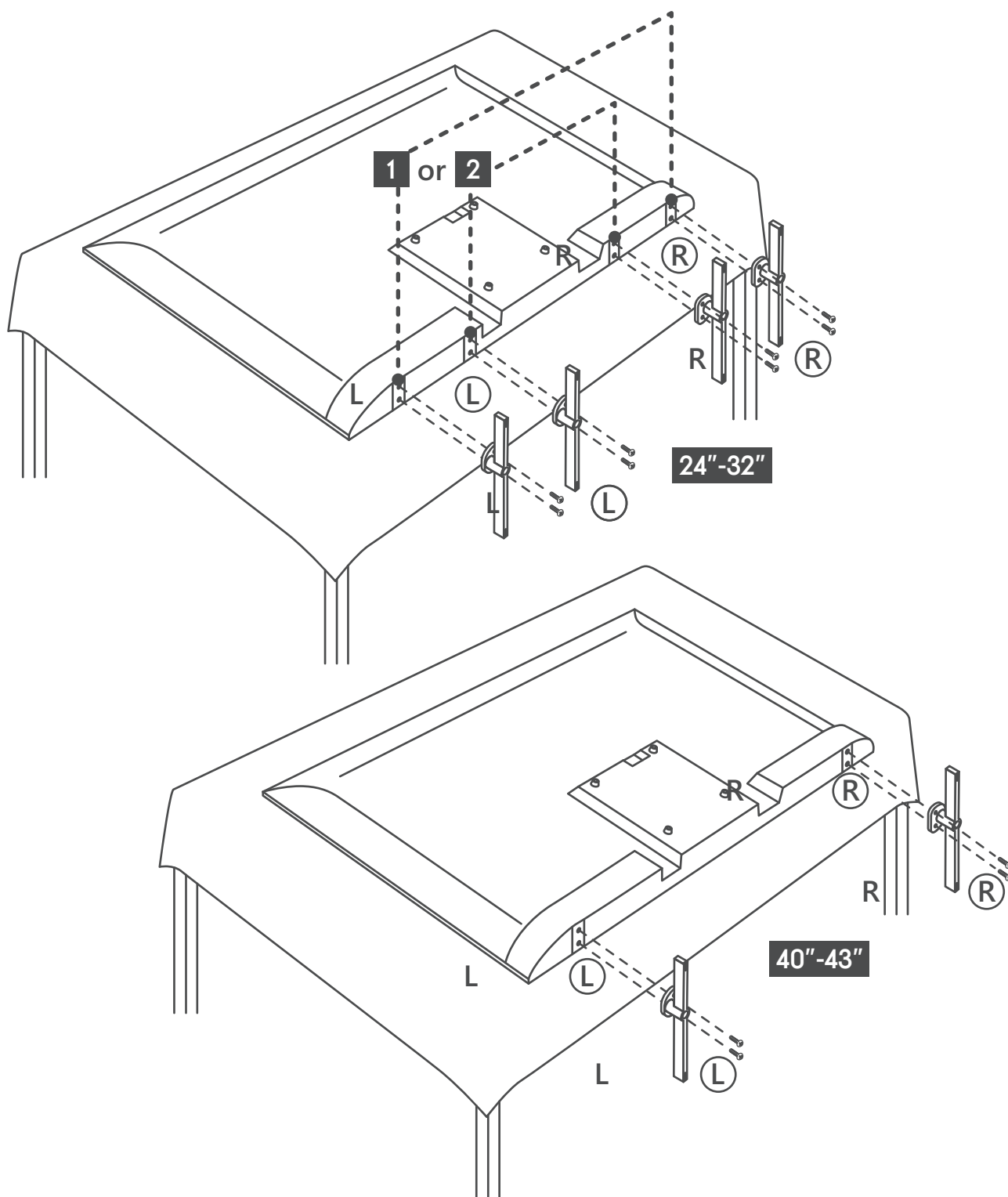

## 2.2. Advarsler om vægmontering

Læs vejledningen, før du monterer dit TV på en væg.

**Vægmonteringssettet er valgfrit.** Du kan få det hos din lokale forhandler, hvis det ikke følger med dit TV.

Installer ikke TV'et på et loft eller på en skrå væg.

Brug de angivne vægmonteringskruer og andet tilbehør.

Spænd vægmonteringskruerne godt fast for at forhindre, at TV'et falder ned. Spænd ikke skrueerne for hårdt.

Figurerne og illustrationerne i denne brugervejledning er kun vejledende og kan afvige fra produktets reelle udseende. Produktets design og specifikationer kan ændres uden varsel.

Dit TV kan også bruges med et VESA-kompatibelt vægbeslag. Hvis dette ikke følger med til dit TV, skal du kontakte din lokale forhandler for at købe det anbefalede vægmonteringsbeslag.

Huller og mål til montering af vægbeslag:

	W (mm)	H (mm)	D (mm)	L (mm)
24"	100	100	4 (M4)	6
32"	100	100	6 (M6)	8
40"	200	200	6 (M6)	8
43"	200	200	6 (M6)	8

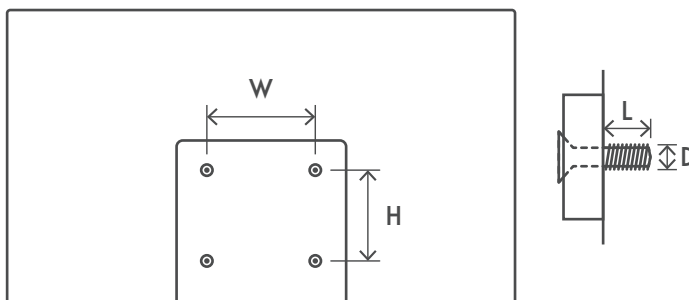

### 3. TV-knapper og tilslutninger

#### Forsigtig:



Hvis du vil slutte en enhed til TV'et, skal du sørge for, at både TV'et og enheden er slukket, før du opretter forbindelse. Når forbindelsen er oprettet, kan du tænde for enhederne og bruge dem.



Hverken rør ved eller befind dig i nærheden af HDMI- og USB-stikkene, og undgå, at elektrostatisk udladning forstyrrer disse stik i USB-driftstilstand, da dette får TV'et til at gå i stå eller gå i unormal tilstand.

#### Bemærk:

Udgangenes reelle placering og organisering kan variere fra model til model.

#### 3.1. TV-knap

Tryk på denne knap i standby-tilstand for at tænde eller slukke for TV'et.

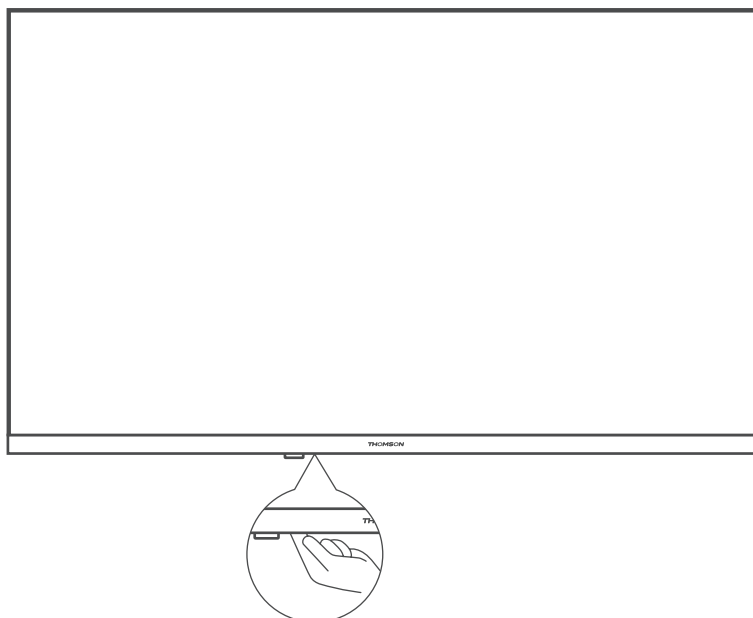

### 3.2. Forbindelser

  
HEADPHONES



  
HDMI

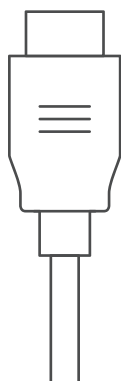

  
HDMI (ARC)

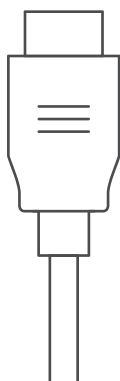

  
AUDIO OUT  
Digital coaxial



  
USB  
5 V= max. 500 mA



  
SATELLITE  
13/18 V= 400 mA max



  
ANTENNA/DVB-T/C



  
AV IN

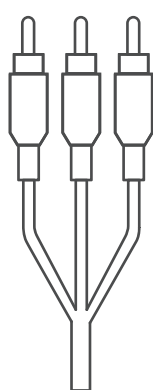

  
COMMON INTERFACE



CI+ Modul

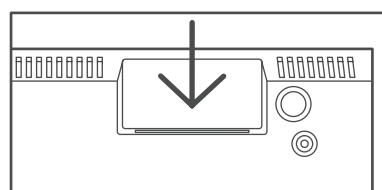
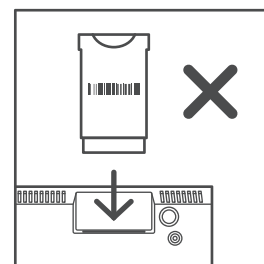
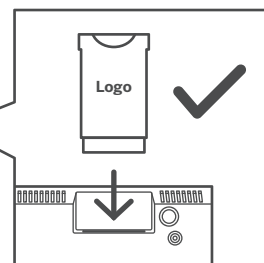

\*silicone plug

Bemærk: Hvis modellen har en CI-kortport oven på bagcoveret, findes der en silikoneprop til CI-kortporten i tilbehørsposen (for modeller uden CI-kortport findes der ikke en sådan silikoneprop). Sæt venligst silikoneproppen i åbningen, når CI-kortet ikke er i brug.



### 3.3. Fjernbetjening



	Standby: Hurtig standby / standby / tændt
	Kilde/indgang: Lukker og afslutter menuer for Live TV-indstillinger, afslutter alle kørende programmer, menuer eller OSD-bannere, skifter til den sidst indstillede kilde; Valg af input på TV'et.
0-9	Numeriske knapper: Skifter kanal i Live TV-tilstand, indtaster et tal eller et bogstav i tekstfeltet på skærmen
TEXT	Tekst: Åbner og lukker tekst-TV (hvis det er tilgængeligt i Live TV-tilstand)
SUB	Undertekster: Slår undertekster til og fra (hvis det er muligt)
	Farvede knapper: Følger instruktionerne på skærmen for farvede knapfunktioner
INFO	Viser udsendelsesoplysninger
	INDSTILLINGER/MENU: Viser menuen Live TV-indstillinger (i Live TV-tilstand), viser tilgængelige indstillingsmuligheder såsom lyd og billede
GUIDE	Vis EPG
	Retningsbestemte knapper: Navigerer i menuer, indstillingsmuligheder, flytter fokus eller markøren osv., indstiller optagetid og viser undersiderne i Live TV-teksttilstand, når der trykkes til højre eller venstre. Følg vejledningen på skærmen
	OK/Enter: Bekræfter valg, går ind i undermenuer, viser kanalliste (i Live TV-tilstand). Tryk i 5 sek. for at tænde/slukke for fjernbetjeningens baggrundsbelysning.
	Tilbage/retur: Går tilbage til forrige menuskærm, går et skridt tilbage, lukker åbne vinduer, lukker tekst-TV (i Live TV-teksttilstand). Afslutter afspilning af multimediefiler og går tilbage til MMP-oversigtsmenuen (Multi Media Player) / Fjernparring
	Går tilbage til den tidligere sete kanal
AUDIO	Åbner lydspor
	Lydstyrke +/-: Styrer TV'ets lydstyrke.
	Lydløs: Slukker helt for tv'ets lydstyrke
	Program +/-: Zapper mellem de enkelte TV-/radiokanaler. Scroller på kanallisten side for side, når kanallisten vises på TV-skærmen.
	Optagelser
	Afspilning/pause af multimedie
	Spol hurtigt tilbage
	Spol hurtigt frem
	Yndlingsprogram: Afgør yndlingsprogrammet. Viser et udvalg af yndlingsprogrammerne.

## 4. TV-installation

### 4.1. Indstil dit TV

Stil dit TV på et fast sted, som kan understøtte TV'ets vægt. For at undgå fare må TV'et ikke placeres i nærheden af vand eller varme (f.eks. lys, stearinlys, opvarmningsmaskine), og ventilationen på bagsiden af TV'et må ikke blokeres.

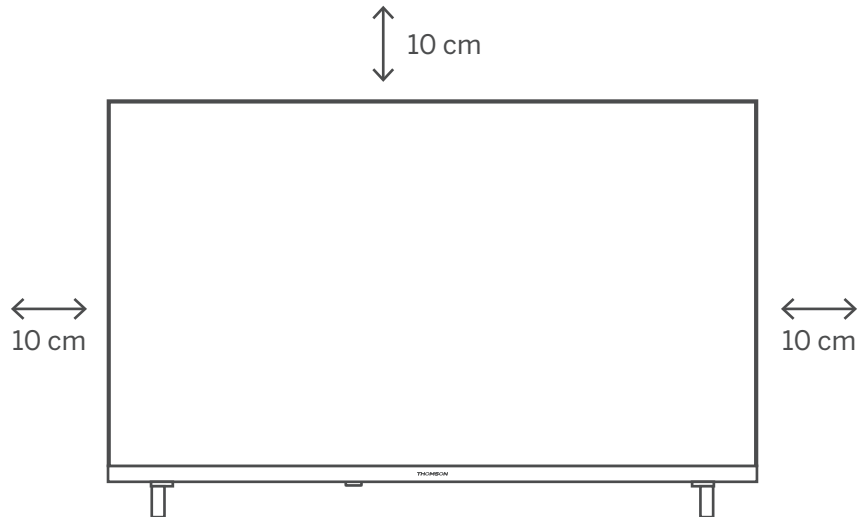

Tilslut antenne og strøm.

1. Slut antennekablet til antennestikket på bagsiden af TV'et.
2. Sæt netledningen til dit TV i stikkontakten (AC 100-240 V~ 50/60 Hz). TV'et går i standbytilstand (rødt lys).
3. Tænd dit TV ved at trykke på TV'ets tænd/sluk-knap eller tænd/sluk-knappen på fjernbetjeningen.

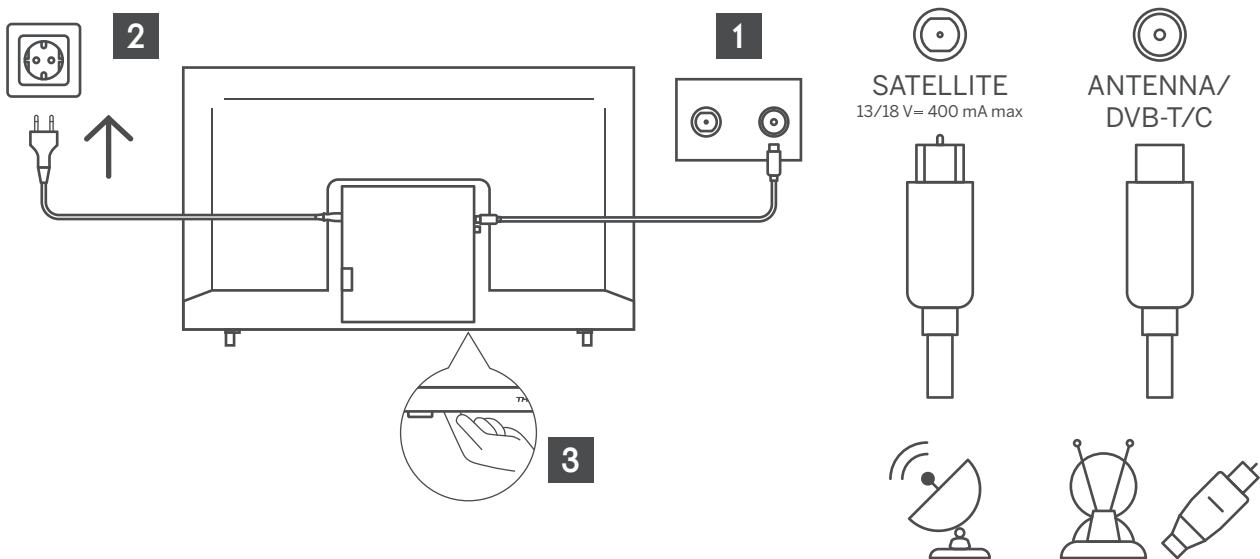

### 4.2. Indledende opsætning

Ved den første indledende opsætning vil opsætningsguiden på skærmen føre dig gennem opsætningen af dit TV. Følg guiden for at indstille dit TV korrekt.

Slut et RF-kabel fra TV-indgangen "RF-In" til TV'ets antennestik.

#### 4.2.1 Vælg sprog

Tryk på knappen ◀/▶ for at vælge det sprog, der skal bruges til menuer og beskeder. Tryk derefter på OK for at bekræfte.

## 4.2.2 Vælg land

Tryk på knappen ▼ / ▲ for at fremhæve landemenuen. Tryk på ◀ / ▶ for at vælge det ønskede land, og tryk derefter på OK for at bekræfte.

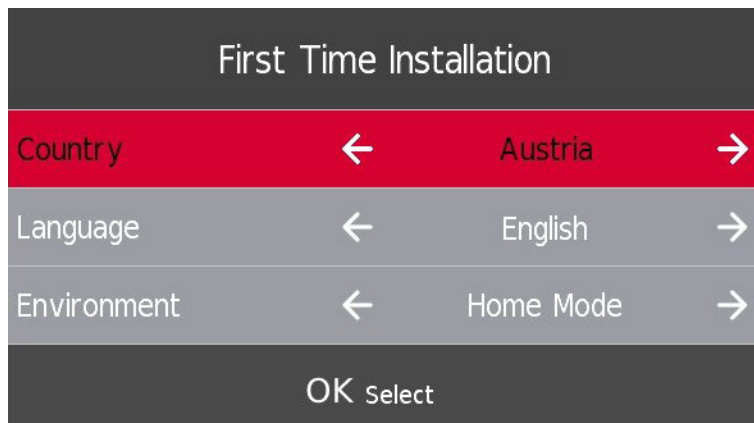

## 4.3. Indstilling af DTV

Tryk på knappen ▼ / ▲ for at vælge din modtagekunst - DTV. og tryk derefter på OK for at bekræfte.

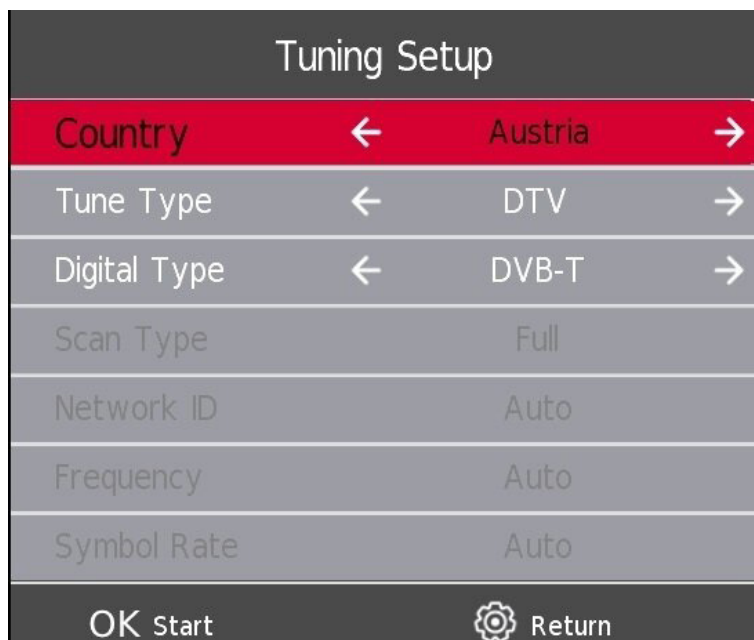

#### 4.4. Automatisk indstilling (analogt TV + digitalt TV)

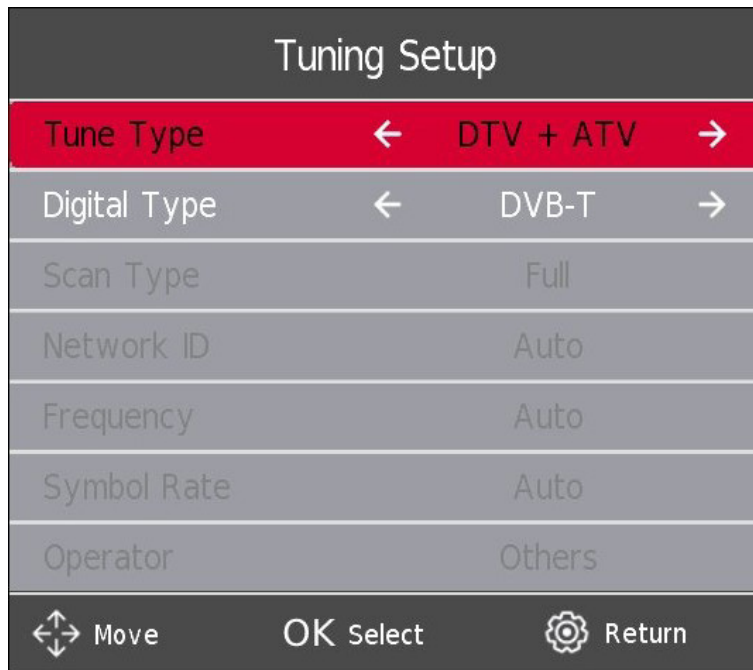

Hvis du vælger ATV+DTV, bliver der udført to scanninger separat. For at stoppe den første scanning skal du først trykke på **INDSTILLINGER/MENU**-knappen og derefter bekræfte dit valg med **VENSTRE**-knappen. Derefter starter den anden scanning automatisk. Hvis du vil afbryde den anden scanning, skal du trykke på **INDSTILLINGER/MENU**-knappen igen og trykke på **VENSTRE**-knappen for at bekræfte.

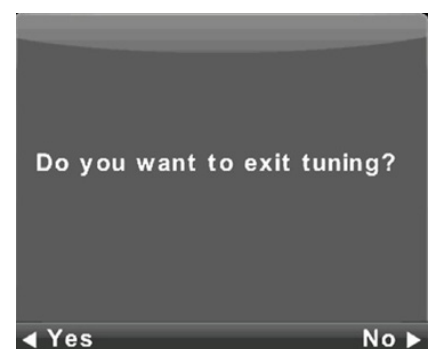
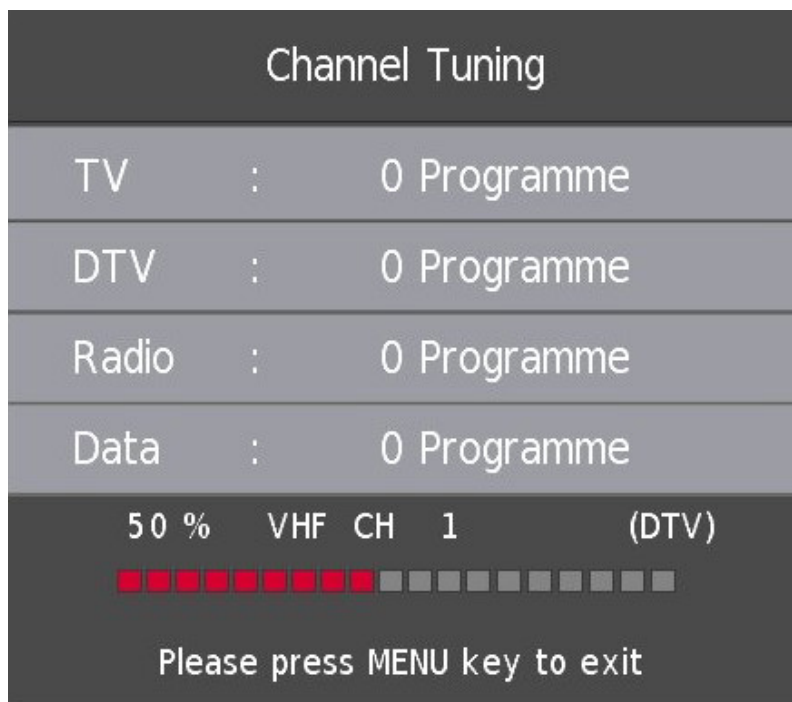

## 5. Betjening af hovedmenu

### 5.1. Kanalmenu

Tryk på **INDSTILLINGER/MENU**-knappen for at få vist hovedmenuen.

Tryk på ◀ / ▶ knappen for at vælge KANAL i hovedmenuen.



1. Tryk på knappen ▼ / ▲ for at vælge den indstilling, du vil justere i KANAL-menuen.

2. Tryk på Enter-knappen for at justere.

3. Når du er færdig med at justere, skal du trykke på Enter-knappen for at gemme og gå tilbage til den forrige menu.

### 5.2. Manuel indstilling af ATV

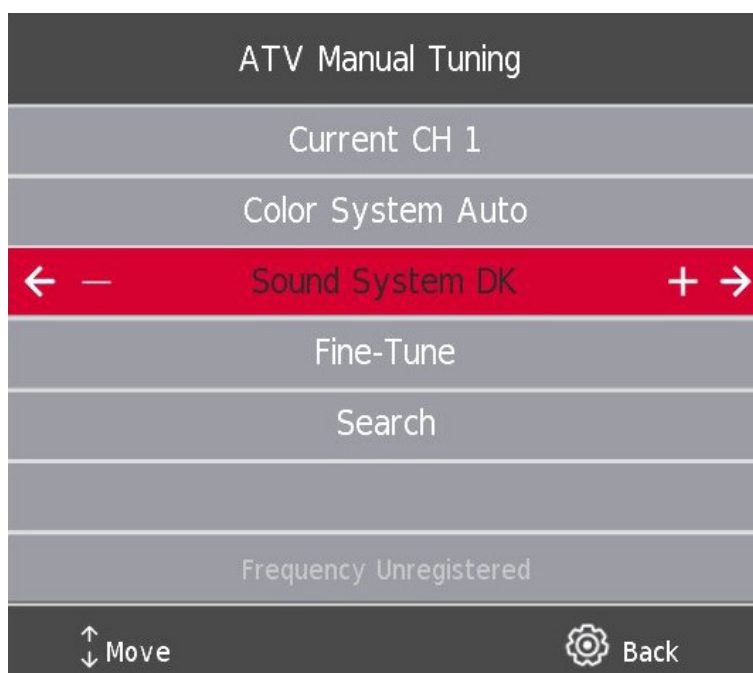

#### Aktuel CH

Indstil kanalnummeret.

#### Farvesystem

Vælg farvesystem

(Tilgængelige systemer: AUTO, PAL, SECAM)

## Lydsystem

Vælg lydsystem

## Finjustering

Finjuster kanalens frekvens.

## Søg

Start kanalsøgning.

### 5.3. Manuel indstilling af DTV

Tryk på knappen  $\blacktriangledown$  /  $\blacktriangle$  for at vælge manuel indstilling af DTV. Tryk dernæst på Enter-knappen for at åbne undermenuen.

Tryk på knappen  $\blacktriangleleft$  /  $\blacktriangleright$  for at vælge kanal. Tryk dernæst på Enter-knappen for at søge i programmet.

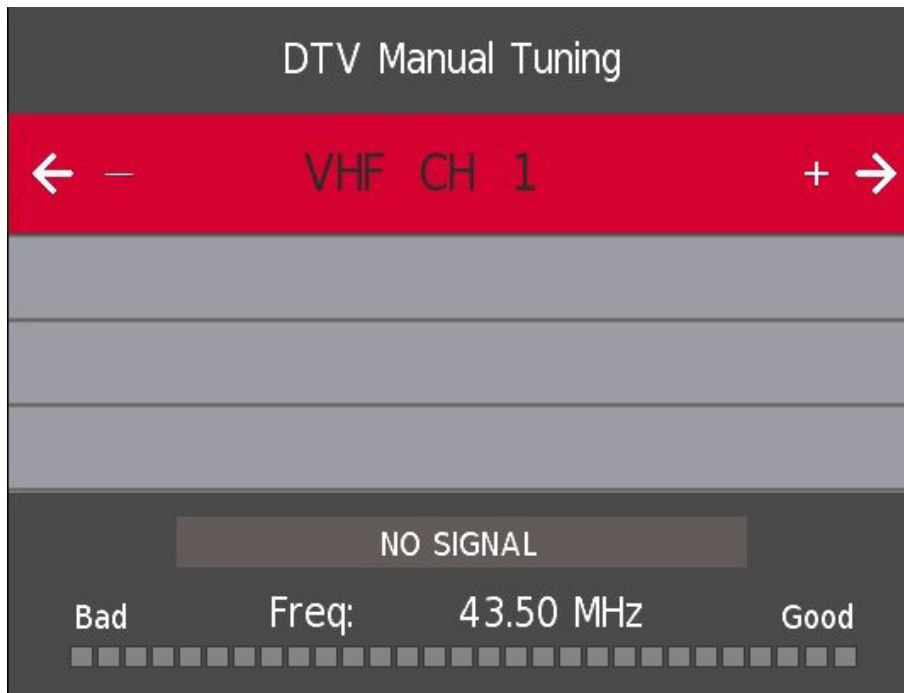

## 5.4. Programredigering

Tryk på knappen ▼ / ▲ for at vælge programredigering. Tryk derefter på Enter-knappen for at åbne undermenuen.



De tre farvede taster ● ● ● er genvejstaster til at programmere kanalen.

Tryk først på ▼ / ▲ for at fremhæve den kanal, du vil vælge. Derefter:

Tryk på den **røde** knap for at slette programmet på listen.

Tryk på den **gule** knap for at flytte kanalen på listen.

Tryk på den **blå** knap for at springe den valgte kanal over.

Tryk på knappen Fav for at føje kanalen til din favoritliste eller fjerne den derfra. (TV'et springer automatisk kanalen over, når du bruger CH+/- til at se kanalerne).

## 5.5. Liste over tidsplaner

\*Kun tilgængelig med PVR

Tryk på ▼ / ▲-knappen for at vælge listen over tidsplaner. Tryk dernæst på Enter-knappen for at åbne undermenuen. Dette er tilgængeligt i DTV og via satellitkilde.

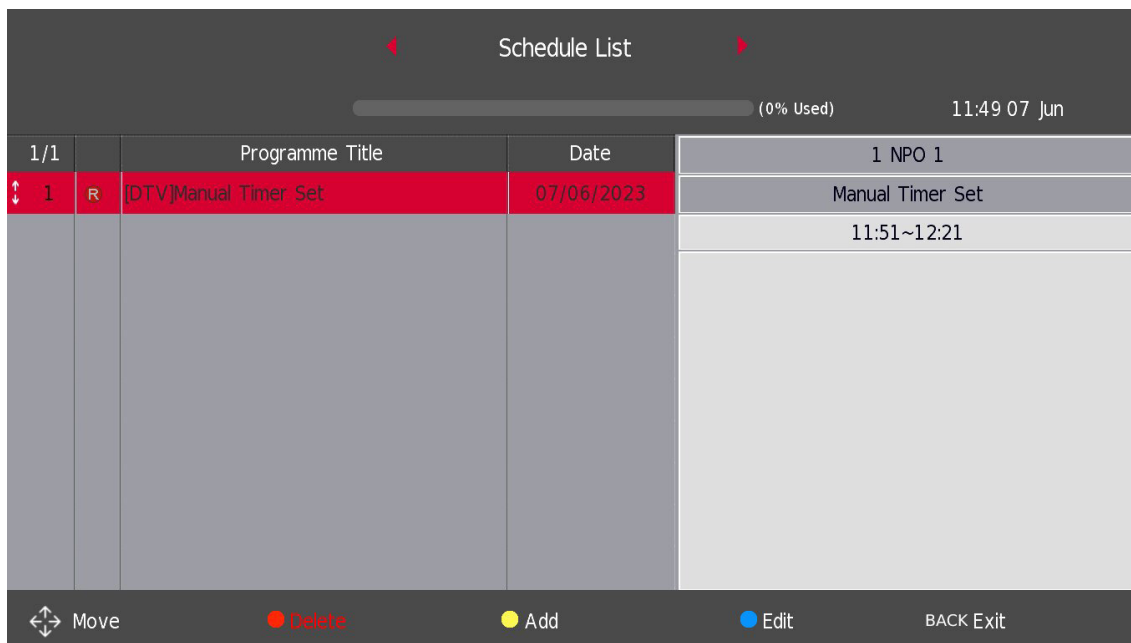

Tryk på den **GULE** knap for at åbne nedenstående interface.

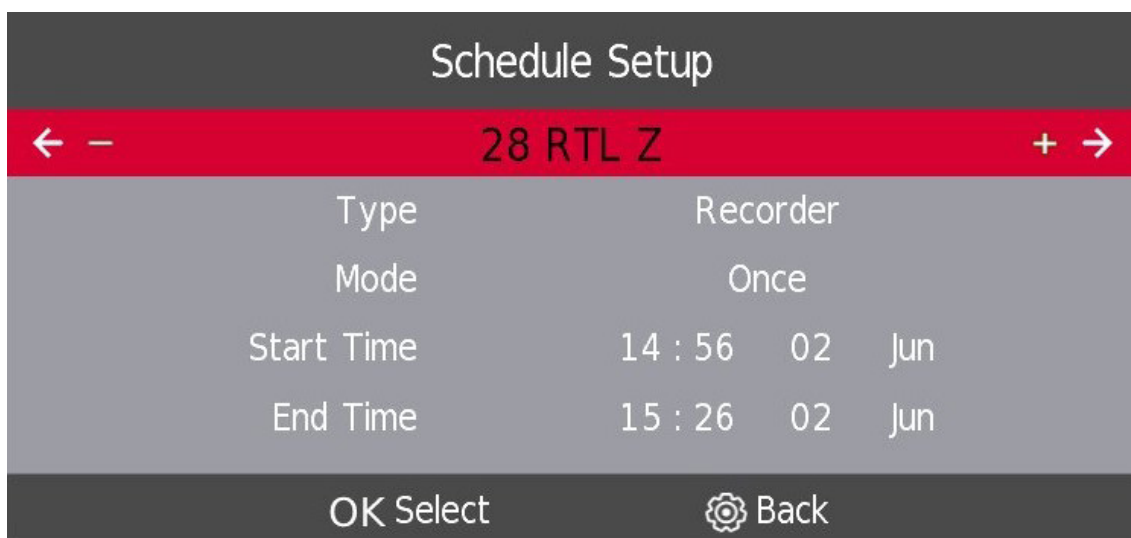

Hvis der er en konflikt i den planlagte aftale, bliver der genereret en advarselsmeddelelse.

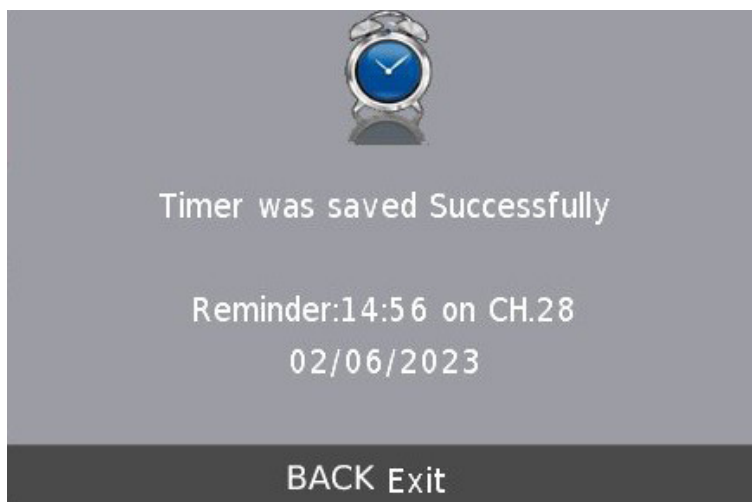



## 5.6. Signaloplysninger

Tryk på ▼ / ▲-knappen for at vælge **Signaloplysninger**. Tryk på **Enter-knappen** for at se detaljerede oplysninger om signalet. Dette er kun tilgængeligt, når der er signal i DTV.

Signal Information	
Channel: 5 (177.50MHz)	
Network ...	
Modulation Unknow	
Quality 100	(Good)
Strength 0	(Weak)

### CI-oplysninger (hvis CI-funktionen er understøttet)

Tryk på ▼/▲-knappen for at vælge CI-oplysninger, og tryk derefter på **Enter-knappen** for at se detaljerne, hvis du har indsat CI-kortet.

### Kanallisten i satellitkilde. (Hvis DVB-S2-funktionen er understøttet)

Programlisten kan vælges med PVR-software installeret.



### 5.7. Automatisk indstilling – satellit (DVB-S)

Tryk på ▼ / ▲-knappen for at vælge en indstilling. Tryk derefter på Enter-knappen for at åbne. Vælg og tilpas alle de nødvendige indstillinger til din hjemmeinstallation.

Tuning Setup			
Country	←	Austria	→
Satellite	←	01 Hispasat 30W-...	→
Scan Mode	←	Default	→
Channel Type	←	Free+Scramble	→
Service Type	←	All	→
DiSEqC1.0	←	None	→
DiSEqC1.1	←	None	→
OK Start		Return	

Channel Tuning			
TV	:	0 Programme	
DTV	:	0 Programme	
Radio	:	0 Programme	
Data	:	0 Programme	
50 %	VHF	CH 1	(DTV)
			
Please press MENU key to exit			

## 5.8. Opsætning af parabolantenne

Tryk på knappen ▼ / ▲ for at vælge **Parabolopsætning**, og tryk derefter på Enter-knappen for at bekræfte.

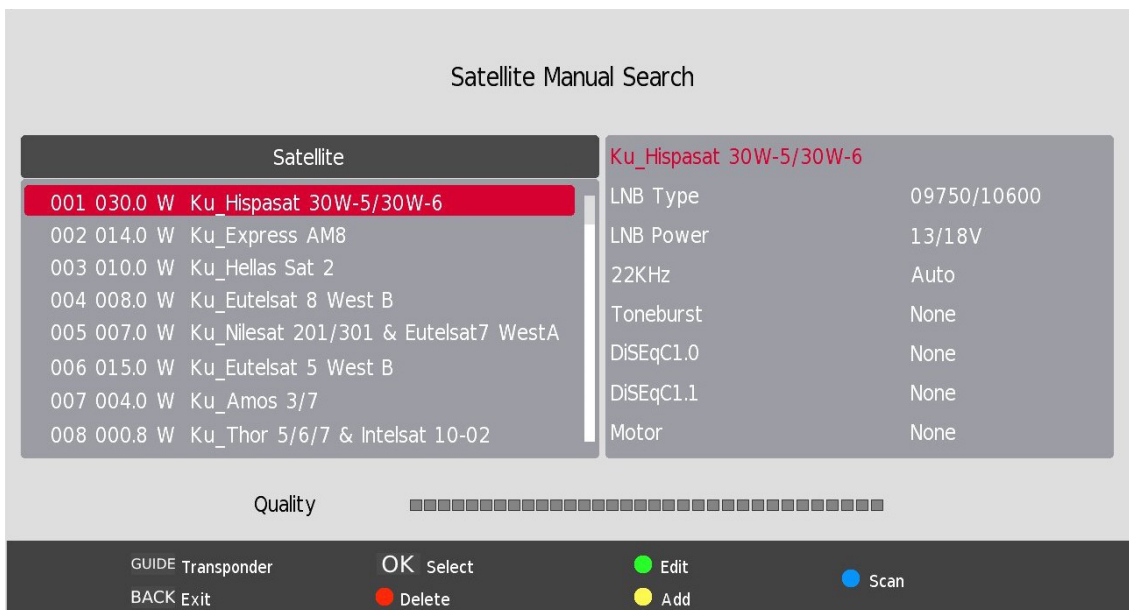

## 6. Billedmenu

Tryk på **SETTINGS/MENU**-knappen for at få vist hovedmenuen.

Tryk på knappen ◀ / ▶ for at vælge **BILLEDE** i hovedmenuen.



1. Tryk på knappen ▼ / ▲ for at vælge den indstilling, du vil justere i menuen **BILLEDE**.
2. Tryk på **OK**-knappen for at justere.
3. Når du er færdig med at justere, skal du trykke på **SETTINGS/MENU**-knappen for at gemme og **GÅ TILBAGE** for at vende tilbage til den forrige menu.

## 6.1. Billedtilstand

Tryk på ▼ / ▲-knappen for at vælge Billedtilstand. Tryk derefter på **OK**-knappen for at åbne undermenuen. Du kan ændre kontrast, lysstyrke, farve, skarphed og nuance, når billedet er i Personlig tilstand.

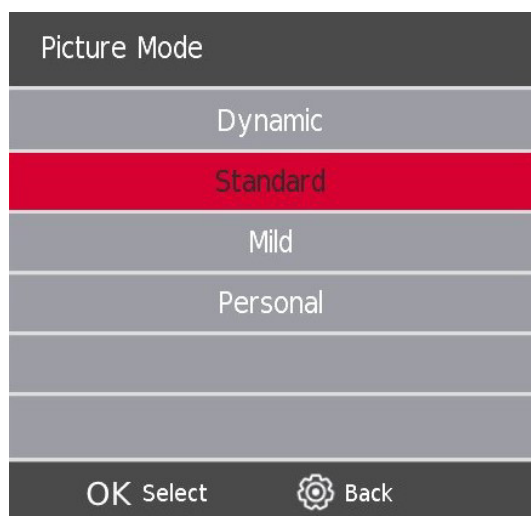

### Kontrast / Lysstyrke / Farve / Nuance / Skarphed

Tryk på ▼ / ▲-knappen for at vælge indstilling, og tryk derefter på Enter-knappen for at justere.

**Kontrast** Juster billedets højlysintensitet. Billedets skygge er konstant.

**Lysstyrke** Juster det optiske fiberoutput for hele billedet. Øget lysstyrke på et billede udtøner alle farver, så de oprindelige lyse toner bliver mere og mere hvide. Omvendt gør faldende lysstyrke alle farver mørkere, så de oprindelige mørke toner bliver mere og mere sorte.

**Farve** Juster farvens mætning ud fra dine egne præferencer.

**Farvetone** Bruges til at kompensere for farveændringer ved transmission i NTSC-koden.

**Skarphed** Juster skarpheden i billedets detaljer.

### Farvetemperatur

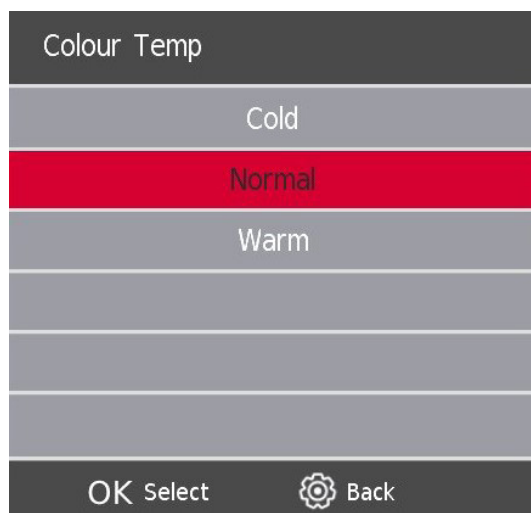

Rediger billedets overordnede farvesammensætning.

Tryk på ▼ / ▲-knappen for at vælge farvetemperatur, og tryk derefter på **OK-knappen** for at åbne undermenuen.

Tryk på knappen ▼ / ▲ for at vælge. (Tilgængeligt billedtilstand: Kølig, Normal, Varm).

## 6.2. Støjreduktion

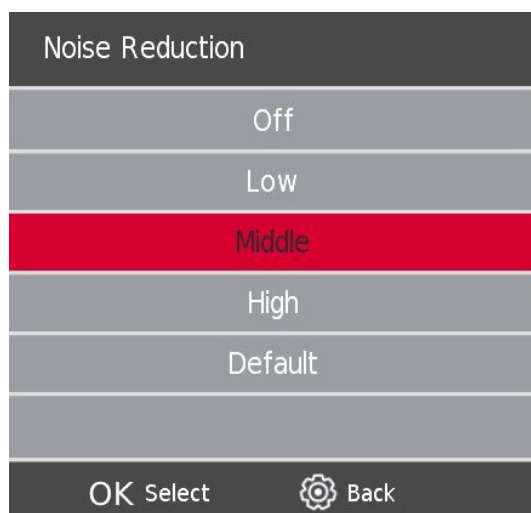

Denne indstilling hjælper med at filtrere og reducere billedstøj samt forbedre billedkvaliteten. Tryk på knappen ▼ / ▲ for at vælge Støjreduktion, og tryk dernæst på **OK**-knappen for at åbne undermenuen.

<b>Fra</b>	Vælg dette for at slå sporing af videostøj fra.
<b>Lav</b>	Registrer og reducer lav videostøj.
<b>Middel</b>	Registrer og reducer moderat videostøj.
<b>Høj</b>	Registrer og reducer høj videostøj.
<b>Standard</b>	Indstillet som standard.

## 7. Lydmenu

Tryk på **SETTINGS/MENU**-knappen for at få vist hovedmenuen.

Tryk på knappen for at vælge LYD i hovedmenuen.

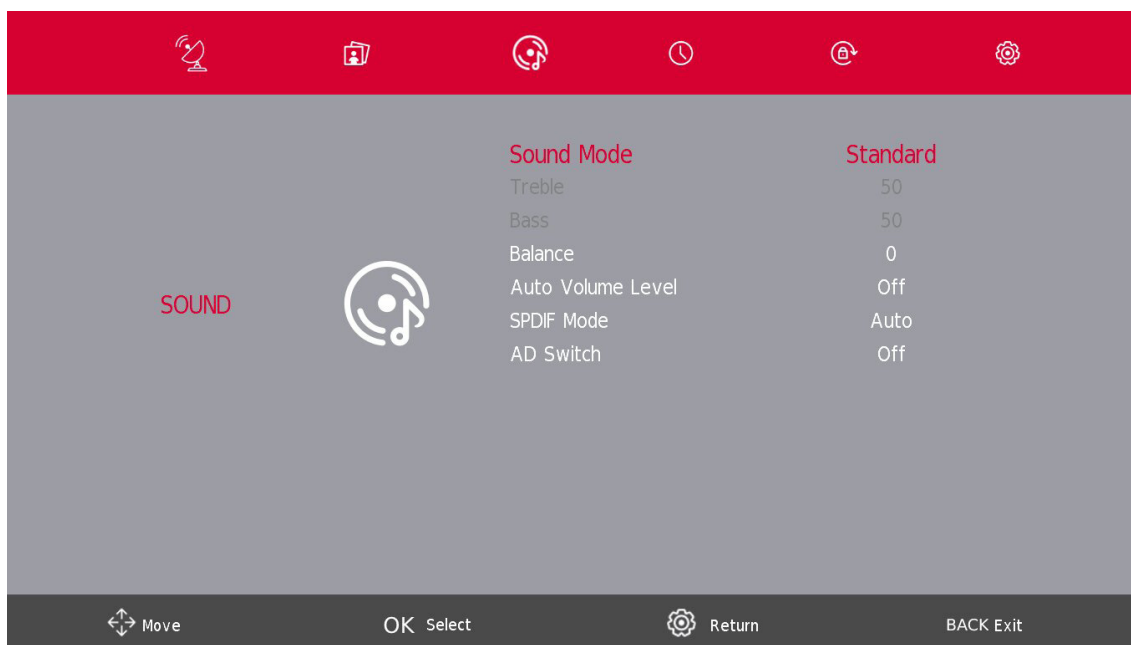

1. Tryk på knappen ▼ / ▲ for at vælge den indstilling, du vil justere i menuen **LYD**.
2. Tryk på **Enter**-knappen for at justere.
3. Når du er færdig med din justering, skal du trykke på knappen **SETTINGS/MENU** for at gemme og **BACK** for at vende tilbage til den forrige menu.

## 7.1. Lydtilstand

Tryk på knappen ▼ / ▲ for at vælge Lydtilstand. Tryk dernæst på **knappen** Enter for at åbne undermenuen. Tryk på knappen ▼/▲ for at vælge.

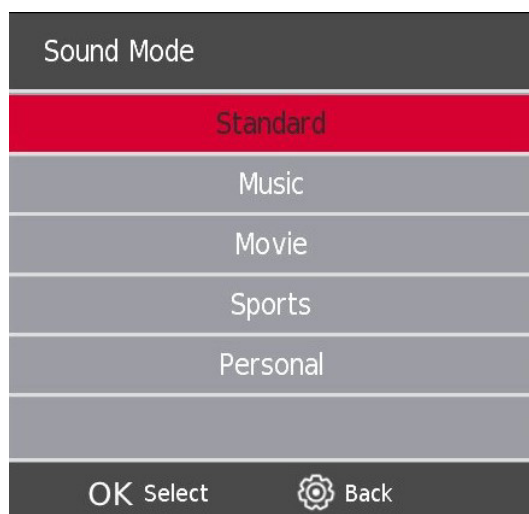

Du kan ændre niveauerne på diskant og bas, når lyden er i Personlig tilstand.

<b>Standard</b>	Giver en afbalanceret lyd i alle miljøer.
<b>Musik</b>	Bevarer den oprindelige lyd. Velegnet til musikprogrammer.
<b>Film</b>	Forbedrer diskant og bas, så du får en fyldig lydoplevelse.
<b>Sport</b>	Forbedrer sportslyden.
<b>Personlig</b>	Vælg for at tilpasse billedindstillingerne.

### BEMÆRK:

Diskant og bas er kun tilgængelige i personlig tilstand, og du kan justere dem, som du vil.

### Balance

Tryk på knappen ▼ / ▲ for at vælge indstillingen, og tryk på knappen ◀ / ▶ for at justere.

### Automatisk lydstyrkeniveau

Tryk på knappen ▼ / ▲ for at vælge Automatisk lydstyrkeniveau, og tryk derefter på knappen ◀ / ▶ for at vælge Til eller Fra.

### SPDIF-tilstand

Tryk på knappen ▼ / ▲ for at vælge SPDIF-tilstand, og tryk derefter på knappen ◀ / ▶ for at vælge Fra / PCM / Automatisk.

### AD-kontakt

Tryk på ▼ / ▲-knappen for at vælge AD-kontakt, og tryk derefter på ◀ / ▶ -knappen for at vælge Til eller Fra.

### BEMÆRK:

**Balance:** Denne funktion kan justere højttalerens output.

### Automatisk lydstyrke:

Denne funktion bruges til automatisk at reducere forskellen mellem kanalens og programmets lydstyrke.

## 8. Tidsmenu

Tryk på **INDSTILLINGER/MENU**-knappen for at få vist hovedmenuen. Tryk på knappen ◀/▶ for at vælge **TID** i hovedmenuen.



1. Tryk på knappen ▼ / ▲ for at vælge den indstilling, som du vil justere i menuen **TID**.
2. Tryk på **Enter**-knappen for at justere.
3. Når du er færdig med at justere, skal du trykke på **INDSTILLINGER/MENU**-knappen for at gemme og gå tilbage til den forrige menu.

### Tidszone

Tryk på knappen ▼ / ▲ for at vælge tidszone, og tryk derefter på **OK/Enter-knappen** for at åbne undermenuen.

Tryk på knappen ▼ / ▲ / ◀/▶ for at vælge tidszone.



## 8.1. Dvaleindstilling

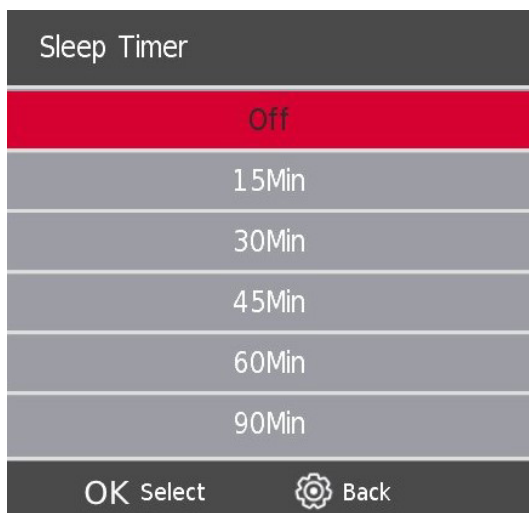

Tryk på ▼ / ▲-knappen for at vælge **Dvaleindstilling**, og tryk derefter på **OK/Enter-knappen** for at åbne undermenuen.

Tryk på knappen ▼ / ▲ for at vælge.

(De tilgængelige muligheder: Fra, 15 min., 30 min., 45 min., 60 min., 90 min., 120 min. og 240 min).

## 8.2. Automatisk standby

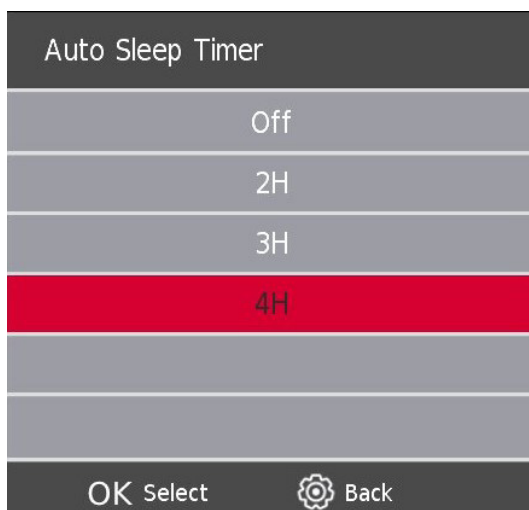

Tryk på ▼ / ▲-knappen for at vælge Automatisk standby, og tryk derefter på **OK/Enter-knappen** for at åbne undermenuen.

Tryk på knappen ▼ / ▲ for at vælge.

Tips: Hvis fjernbetjeningen ikke bliver brugt under standby-tiden, slukker TV'et automatisk. Hvis du prøver at betjene TV'et, nulstiller det tiden.



## 8.3. OSD-timer

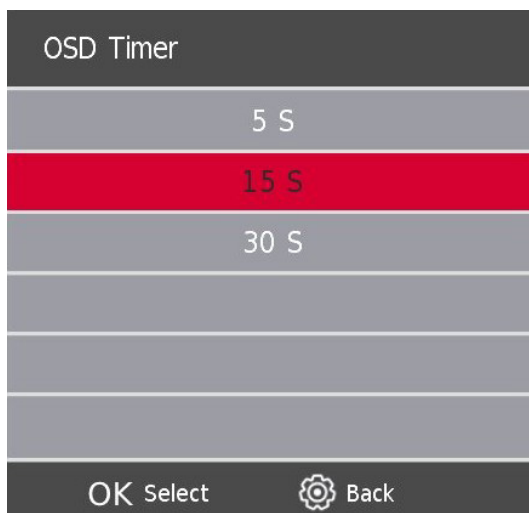

Tryk på knappen ▼ / ▲ for at vælge OSD-timer, og tryk derefter på **OK/Enter-knappen** for at åbne undermenuen. Tryk på knappen ▼ / ▲ for at vælge.

## 9. Lås menu

### 9.1. Systemlås

Tryk på knappen **SETTINGS/MENU** for at få vist hovedmenuen.

Tryk på ◀ / ▶ -knappen for at vælge **Lås** i hovedmenuen.

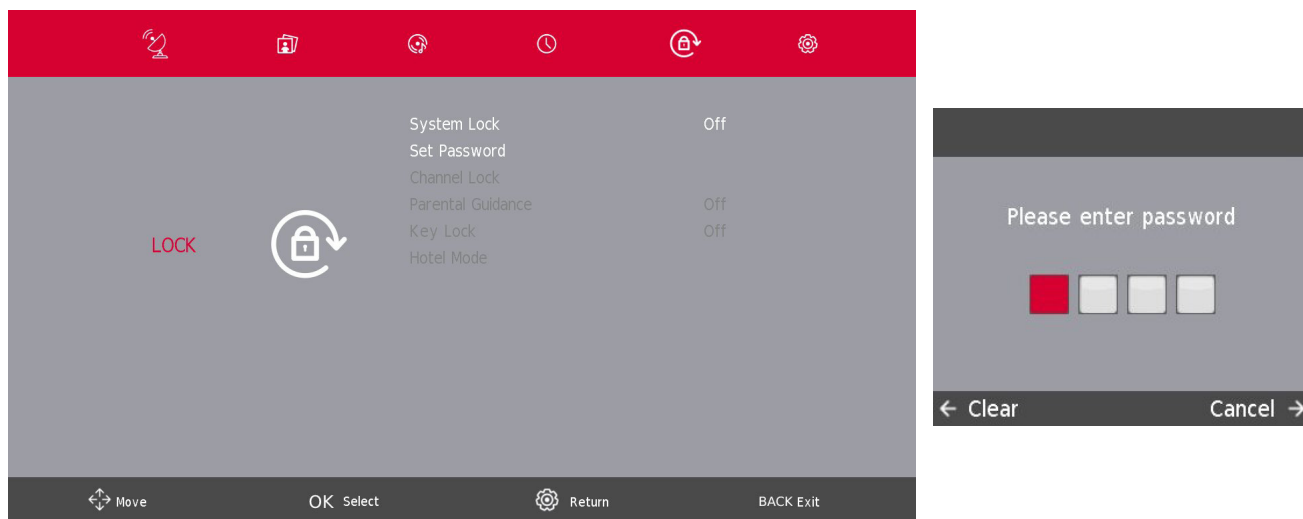

For at valgmulighederne kan vælges, skal systemlåsen være slået **TIL**, og for at aktivere dette skal du indtaste **TV'ets standard adgangskode 1111**. Systemlåsen er nu aktiv.

1. Tryk på knappen ▼ / ▲ for at vælge den indstilling, du vil justere i menuen SYSTEMLÅS.
2. Tryk på **Enter** og ◀ / ▶ for at justere.
3. Når du er færdig med at justere, skal du trykke på knappen **SETTINGS/MENU** for at gå tilbage til den forrige menu.

## 9.2. Indstil adgangskode

Please enter old password

Please enter new password

Confirm new password

← Clear Cancel →

Tryk på knappen ▼ / ▲ for at vælge Indstil adgangskode, og tryk derefter på **Enter/OK-knappen** for at åbne undermenuen til indstilling af ny adgangskode.

For at indstille en ny adgangskode skal du indtaste **TV'ets standardadgangskode 1111**.

Fortsæt med at indstille din nye adgangskode.

**Brug Master pin 9876 til at gendanne tv'ets indstillinger, og hvis du har glemt din egen adgangskode.**

## 9.3. Kanallås

Channel	Lock Status
12 Nickelodeon	DTV
26 ESPN3	DTV
27 FOX	DTV
28 RTL Z	DTV
29 ID	DTV
30 CNN	DTV
31 Ketnet	DTV
119 BBC Radio 1	Radio
120 BBC Radio 2	Radio
121 BBC Radio 3	Radio

● LOCK

OK Select 1/2 Back

Tryk på ▼ / ▲ for at vælge Kanallås og tryk derefter på **Enter/OK-knappen** for at åbne undermenuen og vælge. Tryk på den **grønne** knap for at låse eller låse kanalen op.

## 9.4. Forældrevejledning

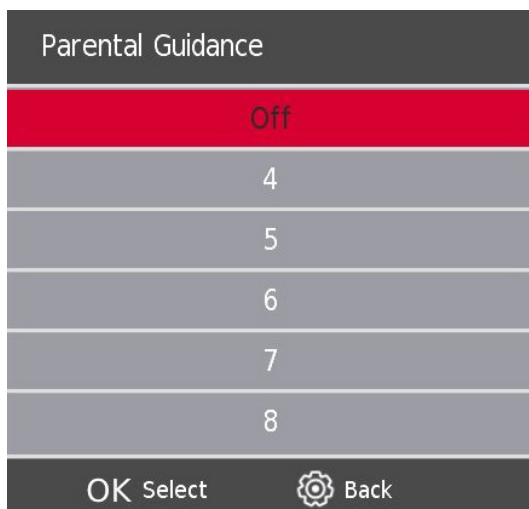

Tryk på knappen ▼ / ▲ for at vælge Forældrevejledning.

Tryk derefter på **Enter/OK-knappen** for at åbne undermenuen, hvor du kan vælge den alder, der passer til dine børn.

### Nøgleslås

Tryk på knappen ▼ / ▲ for at vælge Nøgleslås, og tryk derefter på knappen ◀ / ▶ for at vælge **Fra** eller **Til**. Når tastelåsens status er **Til**, kan du ikke bruge knappen på tastepanelet.

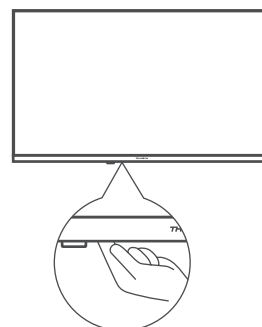
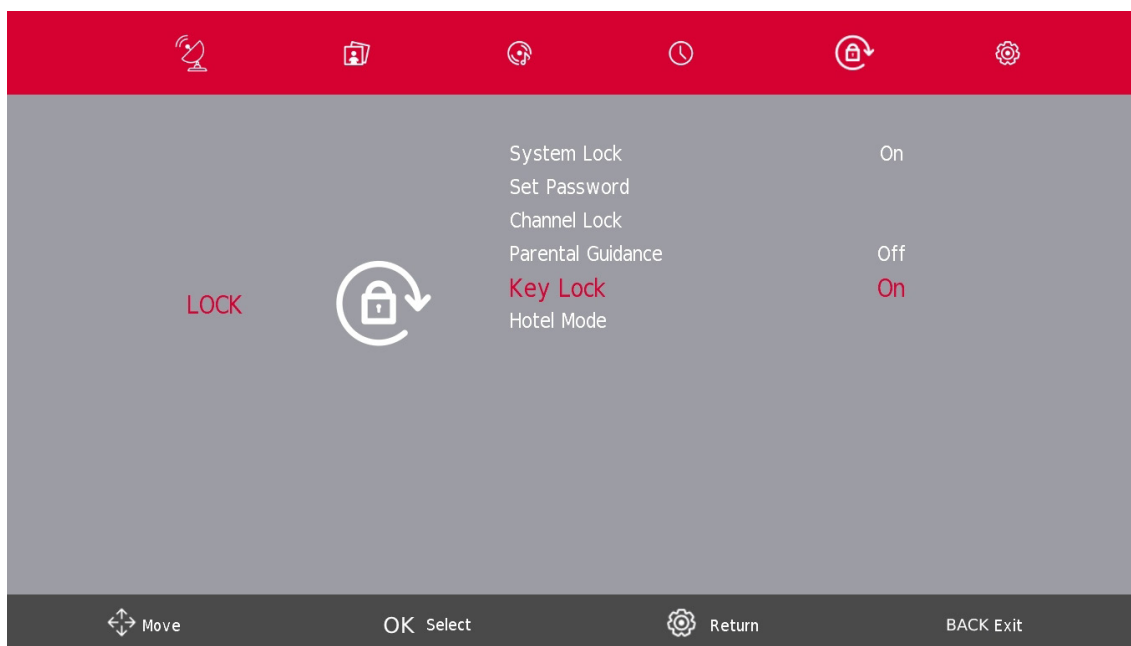

Tast på panelet / tænd/sluk-knap

## 10. Hoteltilstand



1. Tryk på knappen ▼ / ▲ på fjernbetjeningen for at vælge hoteltilstand i **låsemenuen**.
2. Tryk på **Enter/OK**-knappen på fjernbetjeningen for at åbne undermenuen.
3. Når du er færdig med at justere, skal du trykke på **SETTINGS/MENU**-knappen for at gemme og gå tilbage til den forrige menu.

### Hoteltilstand

Tryk på knappen ▼ / ▲ for at vælge Hoteltilstand, og tryk derefter på knappen ◀ / ▶ for at vælge Til eller Fra.

### Kildelås

Tryk på ▼ / ▲-knappen for at vælge kildelås, og tryk derefter på **Enter/OK-knappen** for at åbne undermenuen og vælge.

### Standardkilde

Tryk på ▼ / ▲ for at vælge Standardkilde, og tryk derefter på **Enter/OK-knappen** for at gå ind i undermenuen for at vælge.

### Standardprogram

Tryk på knappen ▼ / ▲ for at vælge Standardprogram, og tryk derefter på knappen ◀ / ▶ for at justere. Denne funktion er tilgængelig, når standardkilden er TV.

### Maks. lydstyrke

Tryk på ▼ / ▲-knappen for at vælge Maks. lydstyrke, og tryk derefter på ◀ / ▶-knappen for at justere.

## Ryd lås

Tryk på ▼ / ▲-knappen for at vælge Ryd lås, og tryk derefter på **Enter/OK-knappen** for at slette den indstilling, du har foretaget før.

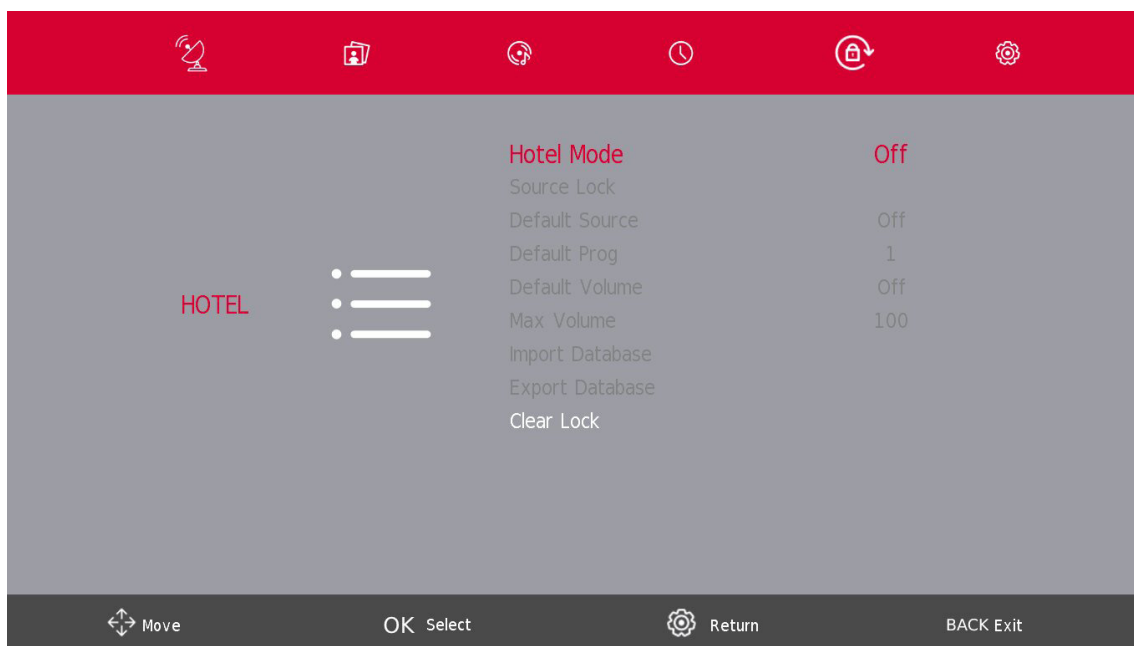

## 11. Opsætningsmenu

Tryk på **SETTINGS/MENU-knappen** for at få vist hovedmenuen.

Tryk på knappen ◀ / ▶ for at vælge **OPSÆTNING** i hovedmenuen.

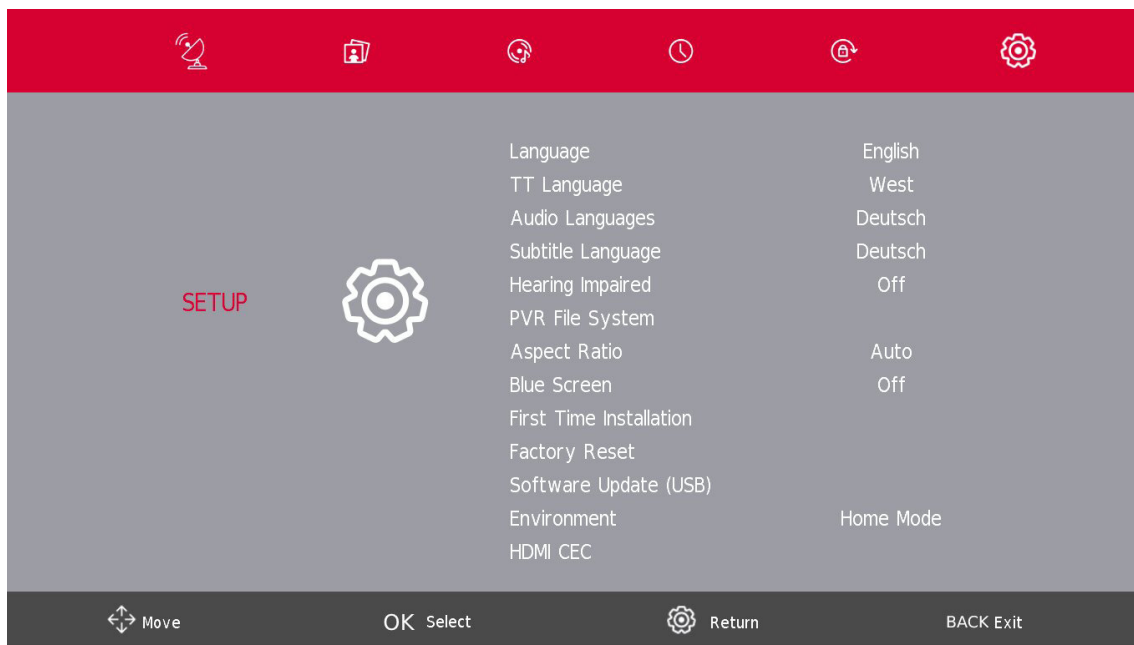

1. Tryk på knappen ▼ / ▲ for at vælge den indstilling, du vil justere i menuen **OPSÆTNING**.

2. Tryk på **Enter/OK-knappen** for at justere.

3. Når du er færdig med at justere, skal du trykke på **Enter/OK-knappen** for at gemme og gå tilbage til den forrige menu.

## 11.1. OSD-sprog (Menu)

Vælg et sprog til OSD-menuen. Engelsk er valgt som standard menusprog.

Tryk på knappen ▼ / ▲ / ◀ / ▶ for at vælge **menusprog**.

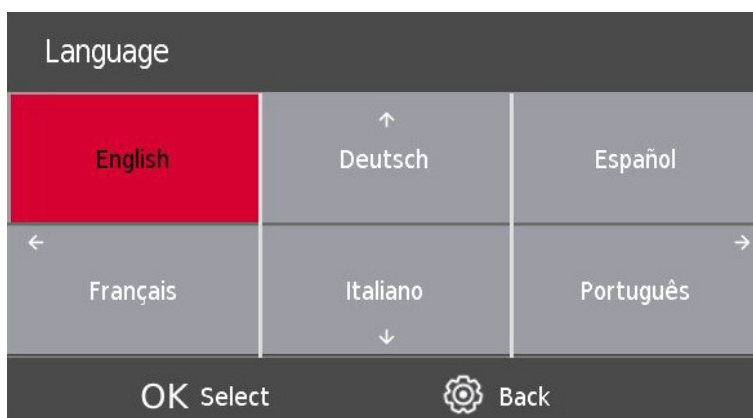

## 11.2. TT-sprog (tekst-TV)

Tryk på ▼ / ▲-knappen for at vælge TT-sprog, og tryk derefter på **Enter-knappen** for at åbne undermenuen.

Tryk på knappen ▼ / ▲ for at vælge TT-sprog.

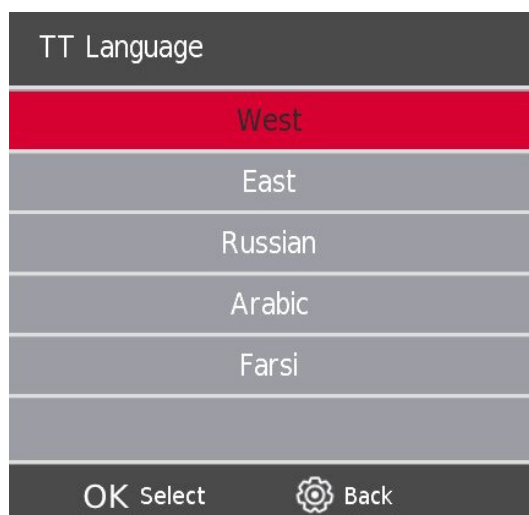

### 11.3. Lydsprog

Tryk på ▼ / ▲-knappen for at vælge Lydsprog, og tryk derefter på **Enter/OK-knappen** for at åbne undermenuen.

Tryk på knappen ◀ / ▶ for at vælge de primære lydsprog.

Tryk på knappen ▼ / ▲ / ◀ / ▶ for at vælge lydsprog.



### 11.4. Sprog til undertekster

Tryk på knappen ▼ / ▲ for at vælge Undertekstsprog, og tryk derefter på **Enter/OK-knappen** for at åbne undermenuen.

Tryk på knappen ◀ / ▶ for at vælge det primære undertekstsprog.

Tryk på knappen ▼ / ▲ / ◀ / ▶ for at vælge undertekstsprog.



## 11.5. Hørehæmmede

Tryk på ▼ / ▲-knappen for at vælge Hørehæmmedet, og tryk derefter på **Enter/OK**-knappen for at vælge **Til** eller **Fra**.

## 11.6. PVR-optagelsesfunktion

Som standard er Thomson TV'ernes SW uden PVR-funktion (optagelse). Du kan downloade og installere PVR funktion efter eget valg på følgende link <https://tv.mythomson.com/en/Products/Accessories-Downloads/>. Yderligere gebyrer kan forekomme.

### Øjeblikkelig optagelse

Vil du optage det indhold, du er i gang med at se? Du skal blot klikke på **REC**-knappen på din fjernbetjening, så starter optagelsen med det samme. Bemærk: Optagelsen stopper kun, hvis du stopper den manuelt eller slukker for dit tv. For at stoppe optagelsen manuelt skal du klikke på **REC**-knappen igen og klikke på Stop.

### Timer-optagelse

Du har to muligheder for at planlægge en optagelse i forvejen. Du kan enten indstille start- og sluttidspunktet manuelt, eller du kan vælge en bestemt film eller udsendelse, du vil optage.

#### Indstil start- og sluttidspunkt:

Når du har installeret optagelsessoftwaren, vil funktionen "Schedule List" være tilgængelig i menuen Kanal-menuen.

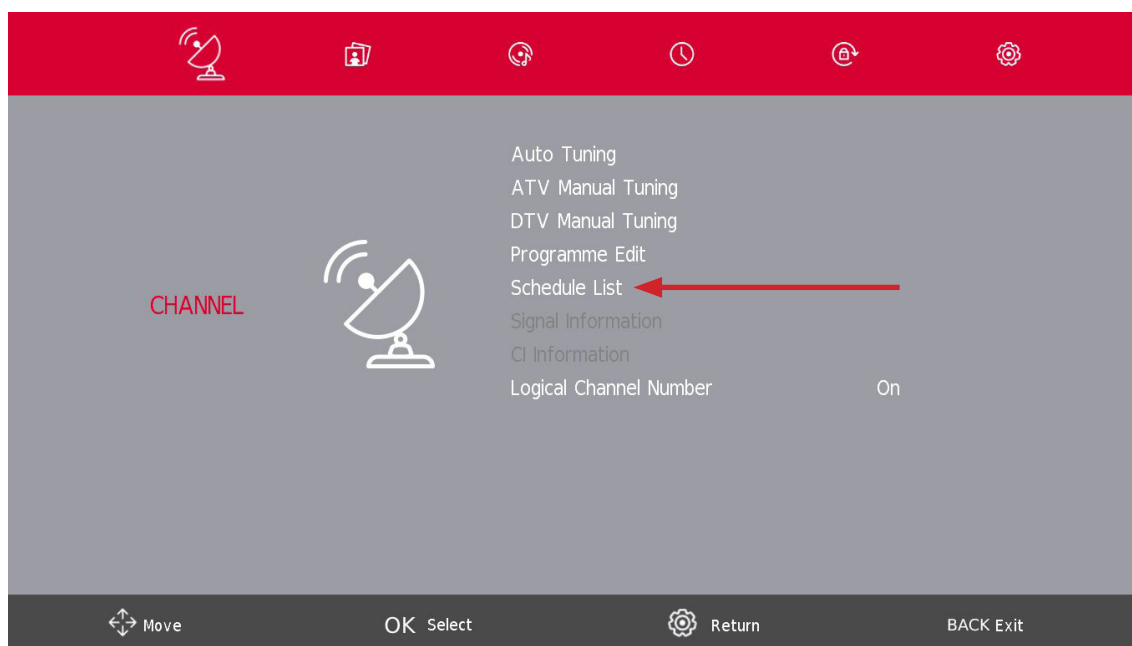

Ved at klikke på Schedule List kan du manuelt vælge kanal, start- og sluttidspunkt for din optagelse. Derudover kan du vælge, hvor ofte optagelsen skal finde sted (én gang, dagligt eller ugentligt).



## Vælg en bestemt film/udsendelse

1. Klik på **GUIDE**-knappen på din fjernbetjening. Dette åbner den elektroniske programguide, en omfattende liste over tilgængelige kanaler og film.
2. Vælg den film eller udsendelse, du vil optage. Klik på den røde knap på fjernbetjeningen for at planlægge en optagelse. Klik på den grønne knap på fjernbetjeningen for at få en påmindelse.
3. Ved gentagne gange at klikke på den røde knap kan du vælge optagelsestilstand.

7 Day TV GUIDE		
14:40 - 15:03	02 Jun 2023	Age 06
Een vrouw uit de toekomst beweert Piper te zijn die haar jongere zelf komt beschermen tegen een robot. Ray is erg sceptisch totdat de robot verschijnt.		
02 Jun 2023 14:49:56		02 Jun 2023
12 Nickelodeon	<b>R</b> 14:40-15:03	Henry Danger <small>Now</small>
26 ESPN3	15:03-15:16	De Casagrandes <small>Next</small>
27 FOX	15:16-15:40	Huize Herrie
28 RTL Z	15:40-16:06	Huize Herrie
29 ID	16:06-16:32	Huize Herrie
30 CNN	16:32-16:59	Pokémon Ultieme Reizen
31 Knetnet	16:59-17:15	The Patrick Star Show
	17:15-17:40	SpongeBob

Record   Remind   Prev Day   Next Day  
Move View   INFO Details   BACK Exit

- R = optag én gang
- D = optag dagligt
- W = optag ugentligt
- A = optag automatisk

## 11.7. Billedformat

Tryk på ▼ / ▲-knappen for at vælge Billedformat, og tryk derefter på **Enter/OK-knappen** for at åbne undermenuen. Tryk på knappen ▼ / ▲ for at vælge billedformat. (De tilgængelige muligheder: Automatisk, 4:3, 16:9, Zoom1 og Zoom2).



## 11.8. Blå skærm

Tryk på ▼ / ▲-knappen for at vælge Blå skærm, og tryk derefter på **Enter/OK-knappen** for at vælge **Til** eller **Fra**.

## 11.9. Førstegangsinstallation

Tryk på ▼ / ▲-knappen for at vælge Førstegangsinstallation, og tryk derefter på **Enter/OK-knappen** for at fortsætte.

## 11.10. Fabriksnulstilling

Tryk på ▼ / ▲-knappen for at vælge **Nulstil**, og tryk derefter på **Enter/OK-knappen** for at åbne undermenuen.

### 11.11. Softwareopdatering (USB)

Tryk på ▼ / ▲-knappen for at vælge Softwareopdatering (USB). Sæt din USB-enhed i USB-porten, og tryk derefter på **Enter/OK-knappen** for at opdatere den rigtige software.

### 11.12. Miljø - Hjemmetilstand/Butiktilstand

Tryk på knappen ▼ / ▲ for at vælge det ønskede miljø, f.eks. Home Mode eller Shop Mode.

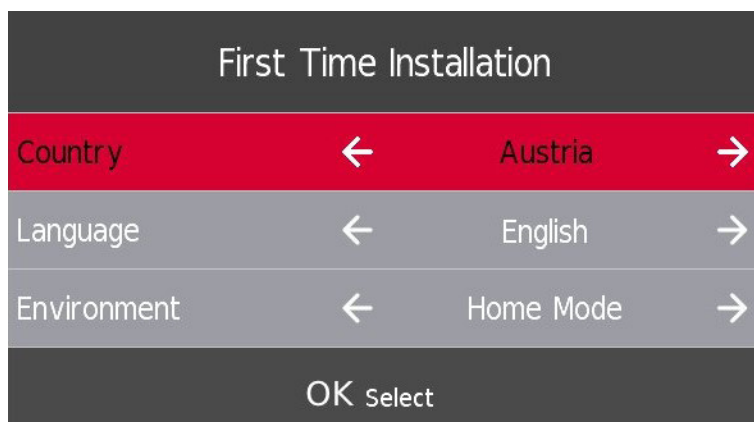

### 11.13. HDMI CEC (skal understøtte HDMI CEC/ARC-funktionen)

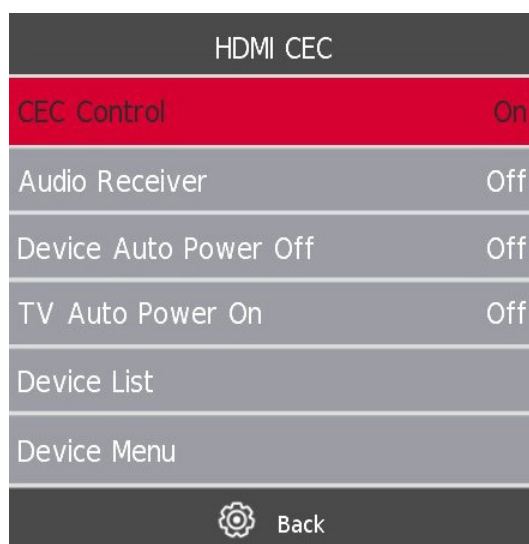

Tryk på ▼ / ▲-knappen for at vælge HDMI CEC, og tryk derefter på **Enter/OK-knappen** for at åbne undermenuen.

**HDMI CEC** Tryk på knappen a / d for at tænde eller slukke for HDMI CEC.

**HDMI ARC** Tryk på a / d-knappen for at tænde eller slukke for HDMI ARC.

**Auto Standby** Tryk på a/d-knappen for at tænde eller slukke for Auto Standby.

**Enhedsliste** Tryk på **Enter**-knappen for at åbne enhedens hovedmenu.

## 12. Mediestyring

Bemærk: Før du åbner **Mediemenuen**, skal du tilslutte USB-enheden og derefter trykke på **Kildeknappen** for at indstille inputkilden til **Medier**.

Tryk på ▼ / ▲-knappen for at vælge **Medier** i Kildemenuen, og tryk derefter på **Enter/OK-knappen** for at fortsætte.

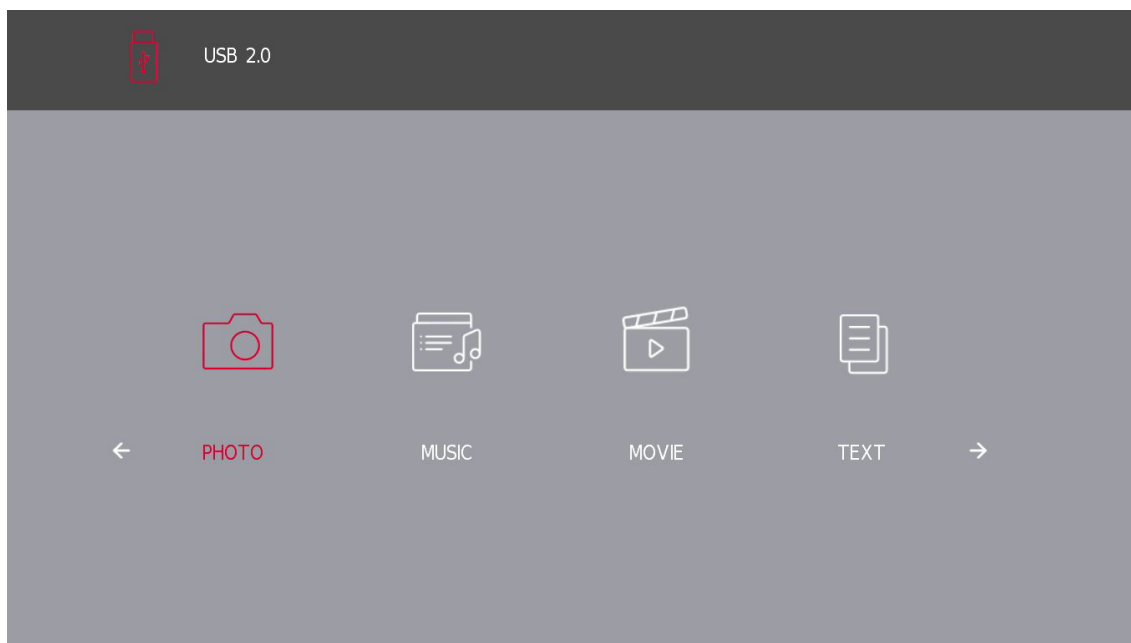

Tryk på knappen ◀ / ▶ for at vælge den indstilling, som du vil justere i **hovedmenuen Medier**, og tryk derefter på **Enter/OK-knappen** for at vælge.

### 12.1. Fotomenu

Tryk på knappen ◀ / ▶ for at vælge **FOTO** i hovedmenuen, og tryk derefter på **Enter-knappen** for at fortsætte.

Tryk på **BACK-knappen** for at vende tilbage til den forrige menu.

Tryk på knappen ◀ / ▶ for at vælge den fil, som du vil se i filvælgermenuen, og tryk derefter på **Enter/OK-knappen** for at få vist billedet.

Når du markerer den valgte indstilling, kan filoplysningerne ses til højre, og billedet er forhåndsvist i midten.

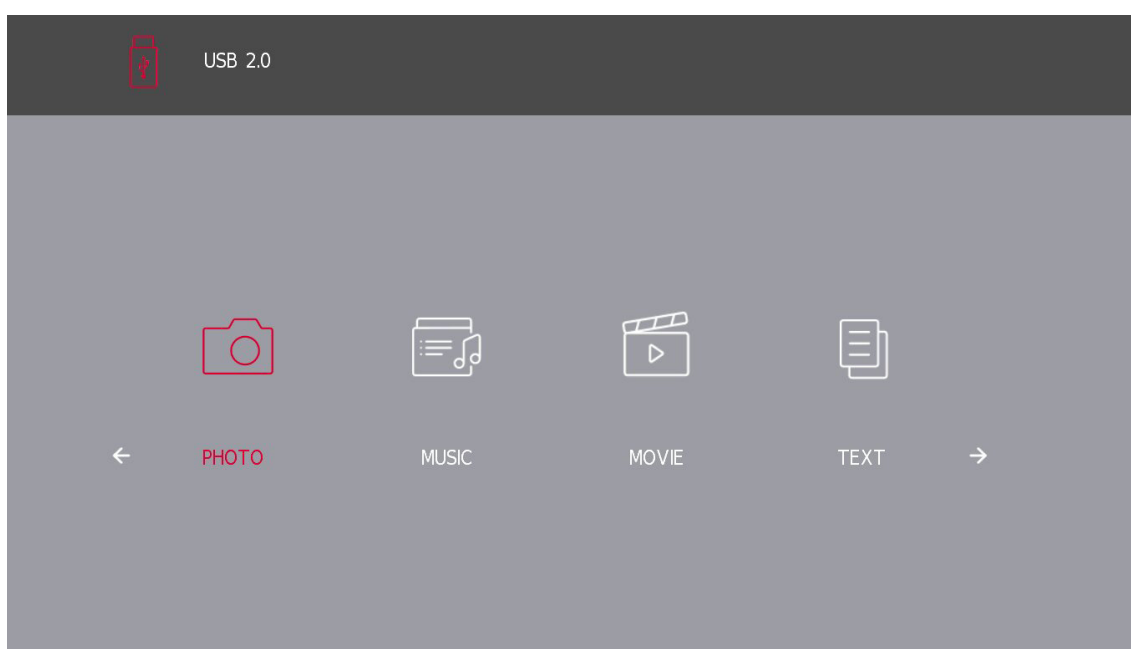

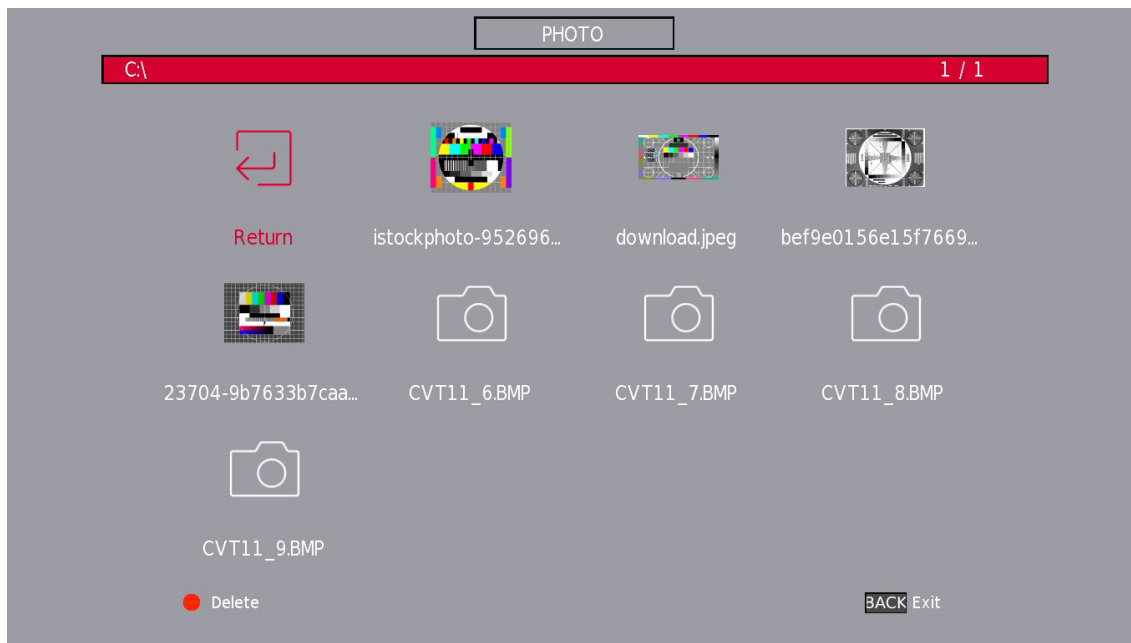

## 12.2. Musikmenu

Tryk på knappen ◀ / ▶ for at vælge **MUSIK** i hovedmenuen, og tryk derefter på **Enter/OK-knappen** for at fortsætte. Tryk på **BACK-knappen** for at vende tilbage til den forrige menu og afslutte.

Tryk på knappen ◀ / ▶ for at vælge de diskdrev, som du vil se, og tryk derefter på **Enter/OK-knappen** for at fortsætte.

Tryk på knappen ◀ / ▶ for at vælge muligheden for at vende tilbage til den forrige menu.

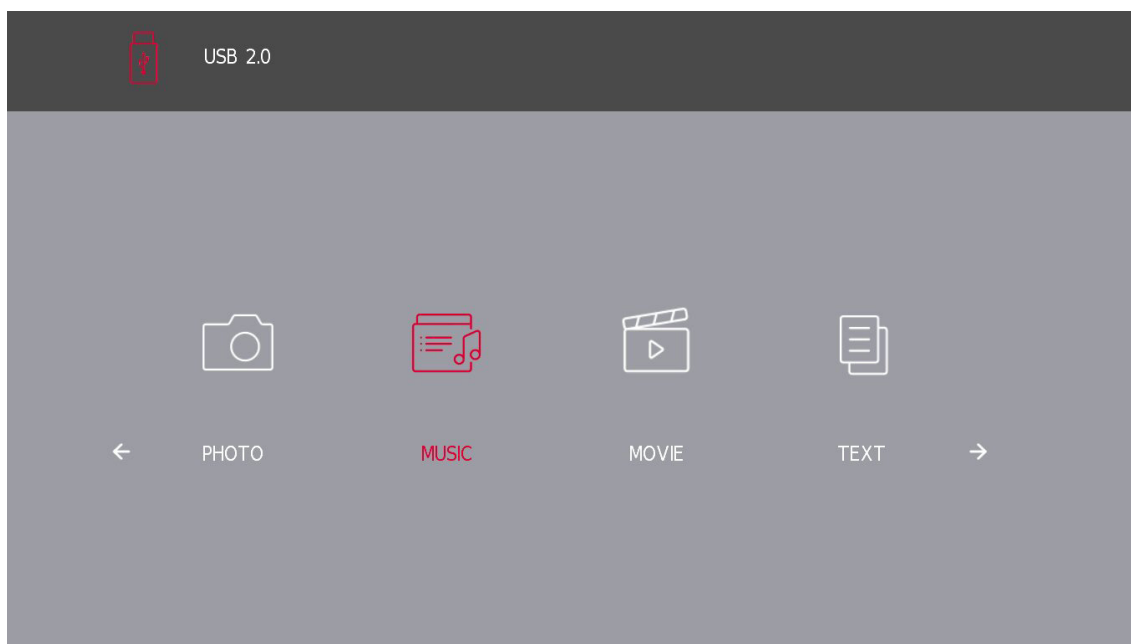

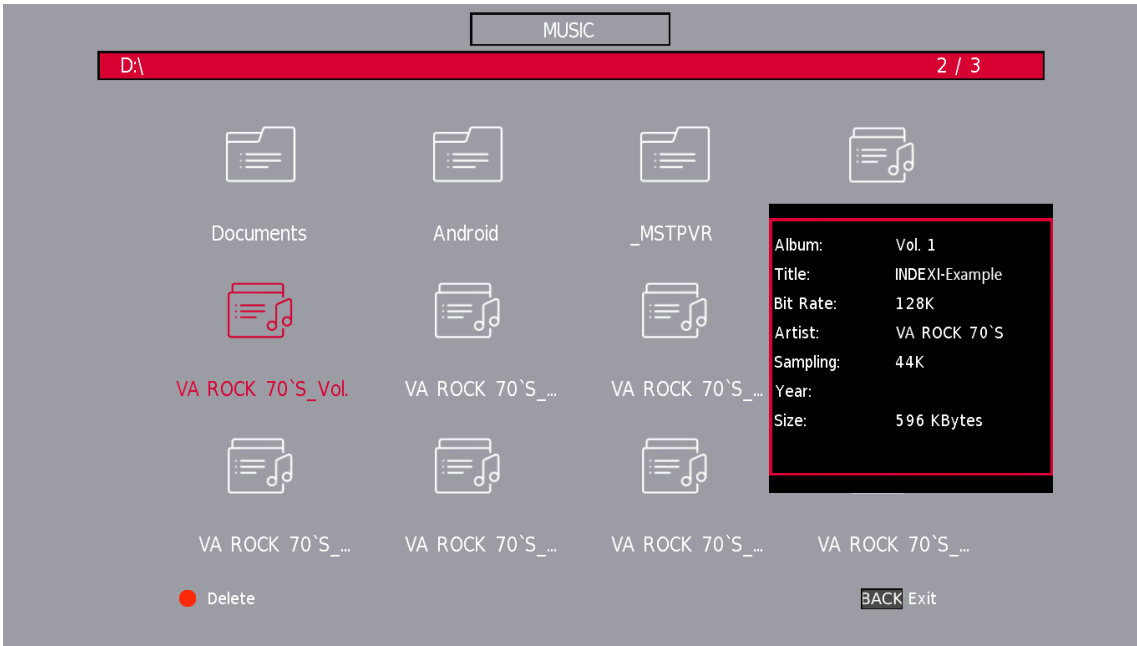

### 12.3. Filmmenu

Tryk på knappen ◀/▶ for at vælge **FILM** i hovedmenuen, og tryk derefter på **Enter/OK-knappen** for at fortsætte. Tryk på **BACK-knappen** for at vende tilbage til den forrige menu og afslutte.

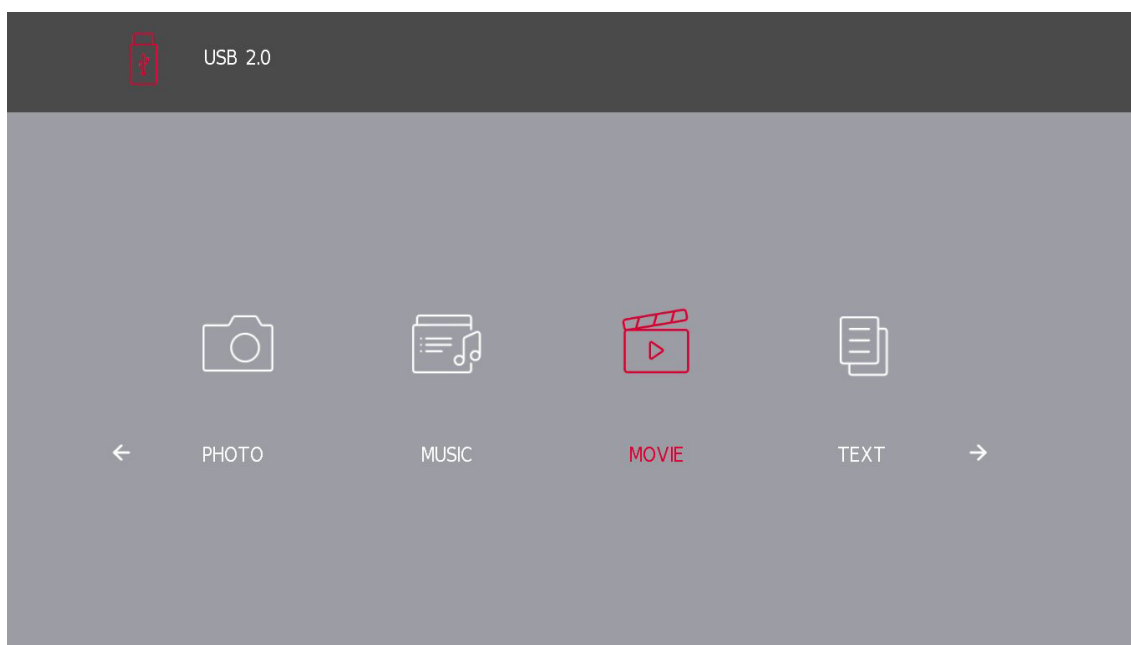

Tryk på ◀/▶-knappen for at vælge den disk, du vil se, og tryk derefter på **Enter/OK-knappen** for at fortsætte. Tryk på **Enter/OK-knappen** for at afspille den valgte film.

Tryk på **Enter/OK-knappen** for at vælge videofilen, og tryk derefter på **Enter/OK-knappen** for at køre.

Tryk på **TILBAGE**-knappen for at gå tilbage til den forrige menu og på **Enter/OK-knappen** for at afslutte hele menuen.

### 12.4. Tekstmenu

Tryk på knappen ◀/▶ for at vælge **TEKST** i hovedmenuen, og tryk derefter på **Enter/OK-knappen** for at gå ind. Tryk på **BACK-knappen** for at vende tilbage til den forrige menu.

Tryk på knappen ◀/▶ for at vælge det diskdrev, som du vil se, og tryk derefter på **Enter/OK-knappen** for at gå ind.

Tryk på knappen ◀/▶ for at vælge returmuligheden for at gå tilbage til den forrige menu.

\*Understøttede tekstformater: .txt-filer.

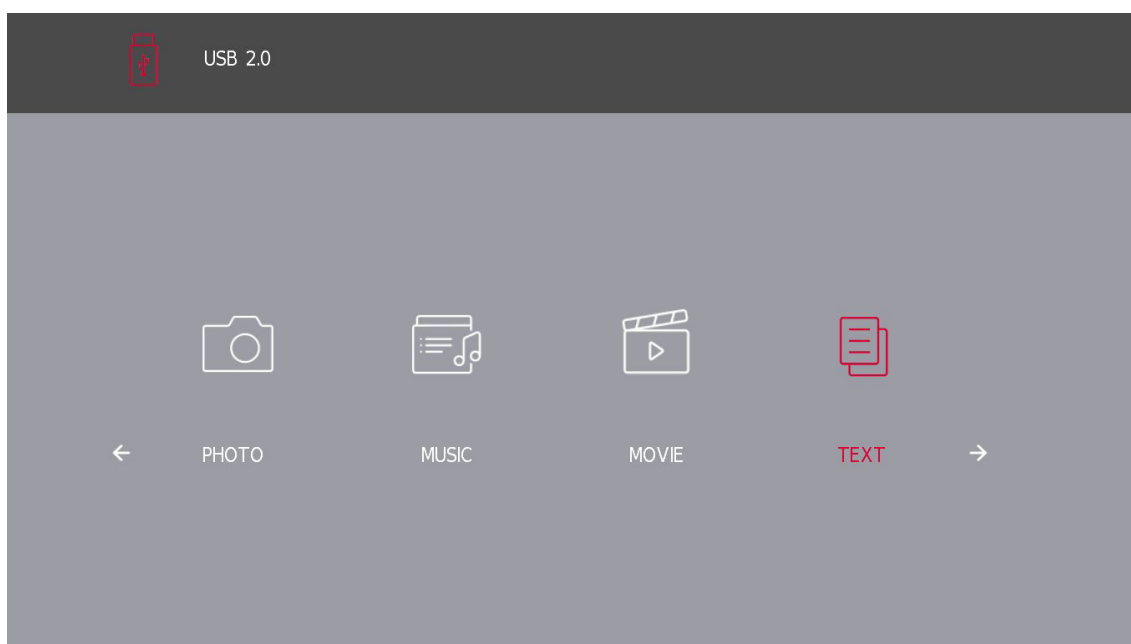

## 13. Fejlfinding

Ingen strøm	<ul style="list-style-type: none"> <li>Kontroller, om TV'ets netledning er sat i eller ej. Hvis der stadig ikke er strøm, skal du tage stikket ud og sætte det i stikkontakten igen efter 60 sekunder. Tænd for strømmen igen.</li> </ul>
Signalet modtages ikke korrekt	<ul style="list-style-type: none"> <li>Der kan forekomme dobbelt- eller fantombilleder på dit TV, hvis der er høje bygninger eller bjerge i nærheden. Du kan justere billedet manuelt: se vejledningen til skalaregulering eller juster retningen på den eksterne antenne.</li> <li>Hvis du bruger en indendørs antenne, kan det under visse omstændigheder være sværere at modtage signalet. Juster antennens retning for at optimere modtagelsen. Hvis dette ikke forbedrer modtagelsen, kan det være nødvendigt at skifte til en ekstern antenne.</li> </ul>
Intet billede	<ul style="list-style-type: none"> <li>Kontroller, at antennen bag på TV'et er tilsluttet korrekt.</li> <li>Gennemse andre kanaler for at se, om problemet stadig opstår.</li> </ul>
Videoen vises uden lyd	<ul style="list-style-type: none"> <li>Prøv at skrue op for lyden.</li> <li>Kontroller, om TV'ets lyd er slået fra eller ej.</li> </ul>
Der er lyd, men videoen bliver ikke vist eller er misfarvet	<ul style="list-style-type: none"> <li>Prøv at justere kontrast og lysstyrke.</li> </ul>
Statisk støj påvirker video- og lyd kvaliteten	<ul style="list-style-type: none"> <li>Kontroller, at antennen bag på TV'et er tilsluttet korrekt.</li> </ul>
Brudte linjer på skærmen	<ul style="list-style-type: none"> <li>Elektriske apparater som f.eks. hårtørrere eller støvsugere kan forstyrre dit TV-apparat. Sluk for disse apparater.</li> </ul>
Fjernbetjeningen virker ikke	<ul style="list-style-type: none"> <li>Sørg for, at den plastikpose, der fulgte med til fjernbetjeningen, er fjernet. Prøv at bruge fjernbetjeningen tættere på TV'et. Kontroller, om batterierne er indsat korrekt, eller prøv at sætte nye batterier i fjernbetjeningen.</li> <li>TV'et går på standbytilstand, hvis det ikke modtager noget svar i løbet af et par minutter.</li> </ul>
Ingen video ( PC-tilstand)	<ul style="list-style-type: none"> <li>Kontroller, at kablet er korrekt tilsluttet VGA-indgangen, eller om kablet er bøjet nogle steder.</li> </ul>
Lodret linje blinker (PC-tilstand)	<ul style="list-style-type: none"> <li>Gå ind i hovedmenuen, og juster den lodrette placering for at fjerne den lodrette linje.</li> </ul>
Vandret forrykning (PC-tilstand)	<ul style="list-style-type: none"> <li>Juster skærmens vandrette placering for at fjerne eventuelle vandrette linjer.</li> </ul>
Skærmen er for lys eller mørk (PC-tilstand)	<ul style="list-style-type: none"> <li>Juster lysstyrken eller kontrasten i hovedmenuen.</li> </ul>
Intet svar fra PC'en	<ul style="list-style-type: none"> <li>Kontroller, om PC'ens skærmopløsning er indstillet til en opløsning, der er kompatibel med TV'et.</li> </ul>
Linjer vises, når en enhed er forbundet til RCA-indgangen	<ul style="list-style-type: none"> <li>Sørg for, at du bruger et kabel af god kvalitet.</li> </ul>
Problemerne er ikke løst	<ul style="list-style-type: none"> <li>Tag strømkablet ud, vent i 30 sekunder, og sæt det derefter i stikkontakten igen. Hvis der stadig er problemer, må du ikke forsøge at reparere TV'et selv. Kontakt venligst servicecentret.</li> </ul>

Lad ikke dit TV stå med et statisk billede, uanset om det er fra en video på pause, menuskærm osv. i længere tid, da det vil beskadige skærmen og kan føre til billedindbrænding.

## 14. Tekniske specifikationer

	24HD2S13	32HD2S13 32HD2S13W	40FD2S13 40FD2S13W	43FD2S13
Driftsspænding	100-240 V, 50-60 Hz	100-240 V, 50-60 Hz	100-240 V, 50-60 Hz	100-240 V, 50-60 Hz
Lyd (DTS HD)	nej	nej	nej	nej
Lydudgangseffekt	2 x 3	2 x 8	2 x 8	2 x 8
Strømforbrug (W)	36 W	56 W	90 W	90 W
Netværksbaseret standby-strømforbrug (W)	< 0,5	< 0,5	< 0,5	< 0,5
Vægt (kg)	2,25	3,35	5,35	6
TV-dimensioner DxLxH (med fødder) (mm)	535 x 151 x 353	719 x 151 x 456	892 x 172 x 559	955 x 172 x 590
TV-dimensioner DxLxH (uden fødder) (mm)	535 x 75 x 318	719 x 82 x 423	892 x 84 x 509	955 x 85 x 555
Skærm	24 "/60 cm	32 "/80 cm	40 "/101 cm	43 "/109 cm

## 15. Landebegrænsninger

Kun beregnet til indendørs brug i EU-medlemslande og EFTA-lande.



## 16. Licenser

Med forbehold for ændringer. På grund af løbende forskning og udvikling kan produkternes tekniske specifikationer, design samt udseende ændre sig.

Udtrykkene HDMI og HDMI High-Definition Multimedia Interface og HDMI-logoet er varemærker eller registrerede varemærker, der tilhører HDMI Licensing Administrator, Inc. i USA og andre lande.

Fremstillet under licens fra Dolby Laboratories. Dolby, Dolby Audio og dobbelt-D-symbolet er varemærker, der tilhører Dolby Laboratories Licensing Corporation. Alle rettigheder forbeholdes. Alle produktnavne er varemærker eller registrerede varemærker, der tilhører deres respektive ejere. © 2023

Alle andre produkter, tjenester, virksomheder, varemærker, handels- eller produktnavne og logoer, der er henvist til heri, tilhører deres respektive ejere.

Dette produkt er fremstillet og solgt under ansvar af StreamView GmbH. © THOMSON, og THOMSON-logoet er varemærker, der anvendes under licens fra StreamView GmbH, Franz-Josefs-Kai 1, 1010 Wien, Østrig. Yderligere oplysninger på [www.thomson-brand.com](http://www.thomson-brand.com).