

THOMSON

androidtv



mythomson.com



<https://tv.mythomson.com/en/Support/FAQs/>



<https://tv.mythomson.com/Support/Product-Registration/>

1. Informazioni di sicurezza



In condizioni meteo estreme (tempeste, lampi) e prolungati periodi di inattività (mentre si è in vacanza) disconnettere il televisore dalla rete domestica.

La spina di alimentazione viene usata per disconnettere il televisore dalla rete elettrica e deve di conseguenza essere sempre facilmente accessibile. Se il televisore non viene disconnesso dalla rete elettrica, il dispositivo continuerà a consumare energia anche se l'apparecchio è in standby o spento.

Nota: Seguire le istruzioni a schermo per usufruire delle relative funzionalità.

Importante: Leggere attentamente le istruzioni prima dell'installazione e dell'uso.

ATTENZIONE

Il dispositivo è destinato a essere utilizzato da persone (inclusi i bambini) in grado di adoperarlo senza supervisione, a meno che una persona responsabile della loro sicurezza non abbia fornito supervisione o istruzioni riguardo all'utilizzo del dispositivo stesso.

- Utilizzare il televisore a un'altitudine inferiore ai 2000 metri sul livello del mare, in zone asciutte e in regioni con climi miti o tropicali.
- Il televisore è destinato all'uso domestico ma può essere utilizzato anche in spazi pubblici.
- Per garantire una corretta ventilazione, lasciare almeno 5 cm di spazio libero intorno al televisore.
- Non ostacolare o impedire la ventilazione coprendo o bloccando le aperture di ventilazione con oggetti, come ad esempio giornali, tovaglie, tende, ecc.
- Il cavo di alimentazione deve essere facilmente accessibile. Non posizionare il televisore, i mobili, ecc. sul cavo di alimentazione. Eventuali danni al cavo di alimentazione potrebbero causare incendi o provocare scosse elettriche. Maneggiare il cavo di alimentazione utilizzando la spina, non rimuoverlo dalla presa tirando il cavo stesso. Non toccare mai il cavo di alimentazione/la spina con mani bagnate: ciò potrebbe provocare un corto circuito o una scossa elettrica. Non annodare il cavo né legarlo ad altri cavi. In caso di danni, il cavo di alimentazione deve essere sostituito da personale qualificato.
- Evitare di bagnare il televisore e non posizionare oggetti pieni di liquidi, come vasi, bicchieri, ecc. direttamente sul televisore o al di sopra di questo (ad es. su mensole installate al di sopra dell'apparecchio).
- Non esporre il televisore alla luce diretta del sole né posizionare fiamme libere, come candele accese, sopra o vicino il televisore.
- Non posizionare fonti di calore come riscaldatori elettrici, radiatori, ecc. vicino al televisore.
- Non posizionare il televisore sul pavimento e su superfici inclinate.
- Per evitare rischi di soffocamento, tenere i sacchetti di plastica fuori dalla porta di neonati, bambini e animali domestici.
- Agganciare attentamente il supporto al televisore. Se il supporto è fornito di viti, serrarle a fondo per impedire che il televisore si inclini. Non serrare le viti eccessivamente.
- Non gettare le batterie nel fuoco o con materiali pericolosi o infiammabili.

Attenzione

- Non esporre le batterie a calore eccessivo come luce solare, fuoco o simili.
- Una pressione sonora eccessiva dalle cuffie o dagli auricolari può causare danni all'udito.



SOPRATTUTTO NON permettere mai a nessuno, specialmente ai bambini, di premere o colpire lo schermo, inserire oggetti nei fori, nei vani né in nessun'altra apertura presente sull'involucro.

1.1. Simboli sul prodotto

I seguenti simboli vengono utilizzati sul prodotto per segnalare restrizioni, precauzioni e istruzioni di sicurezza. Tutte le spiegazioni devono essere prese in considerazione esclusivamente se il simbolo corrispondente viene riportato sul televisore. Prendere nota di tali informazioni per motivi di sicurezza.



Apparecchiatura di class II: Questo apparecchio è stato progettato in modo tale da non richiedere un collegamento di sicurezza a terra.



Questo marchio indica che il prodotto non deve essere smaltito con altri rifiuti domestici nell'UE. Riciclare il prodotto in maniera responsabile per promuovere il riutilizzo sostenibile delle risorse materiali. Per restituire il dispositivo usato, utilizzare i sistemi di reso e raccolta o contattare il rivenditore presso cui è stato acquistato.

1.2. Attenzione

Non ingerire la batteria, Rischio di ustione chimica Il prodotto, o gli accessori forniti insieme a esso, possono contenere celle a bottone/a pastiglia. Se ingerite, le batterie a bottone/a pastiglia possono causare gravi ustioni interne in appena 2 ore e possono portare alla morte.

Tenere la batterie nuove e usate fuori dalla portata dei bambini. Se il vano batteria non si chiude in modo sicuro, interrompere l'utilizzo del prodotto e tenerlo fuori dalla portata dei bambini.

Se si ritiene che le batterie siano state ingerite o inserite in qualsiasi altra parte del corpo, rivolgersi immediatamente a un medico.

Il televisore può cadere causando gravi infortuni o morte. È possibile evitare molti infortuni, soprattutto nei bambini, prendendo alcune semplici precauzioni:

- Utilizzare SEMPRE i mobili o supporti o metodi di montaggio raccomandati dal produttore del televisore.
- Utilizzare SEMPRE dei mobili in grado di supportare il televisore in sicurezza.
- AssicurarSI SEMPRE che il televisore non sporga oltre il bordo del mobile su cui è poggiato.
- Educare SEMPRE i bambini sul pericolo derivante dall'arrampicarsi sui mobili per raggiungere il televisore o i suoi comandi.
- Posizionare SEMPRE i cavi connessi al televisore in modo che non sia possibile inciamparvi, tirarli o afferrarli.
- Non posizionare MAI il televisore in una posizione instabile.
- Non posizionare MAI il televisore su un mobile alto (ad esempio, librerie o credenze) senza fissare sia il mobile sia il televisore a un supporto adeguato.
- Non posizionare MAI il televisore su una tovaglia o altro materiale collocato tra il televisore e il mobile su cui è poggiato.
- Non posizionare MAI oggetti che potrebbero indurre i bambini ad arrampicarsi, come ad esempio giocattoli o telecomandi, in cima al televisore o sul mobile su cui il televisore è posizionato.
- L'equipaggiamento è adatto per altezze di installazione ≤ 2 m.

Se il televisore esistente viene conservato e spostato, si applicano le medesime considerazioni appena illustrate.

Gli impianti connessi alla messa a terra di protezione dell'edificio tramite il collegamento alla rete elettrica o tramite un altro impianto con una connessione alla messa a terra di protezione, e a un sistema di distribuzione televisiva tramite cavo coassiale, potrebbero in alcune circostanze generare un rischio di incendio. Di conseguenza, la connessione a un sistema di distribuzione televisiva deve essere stabilita utilizzando un dispositivo in grado di fornire isolamento elettrico al di sotto di una determinata gamma di frequenza (isolatore galvanico).

1.3. Avvertenze sul montaggio a parete

- Leggere le istruzioni prima di montare il televisore alla parete.
- Il kit di montaggio a parete è opzionale. Se non viene fornito insieme al televisore, è possibile ottenerlo dal rivenditore locale.
- Non montare il televisore sul soffitto o su una parete inclinata.
- Utilizzare le viti per il montaggio a parete e gli altri accessori specificati.

Serrare con forza le viti di montaggio per prevenire la caduta del televisore. Non serrare le viti eccessivamente.

Le figure e illustrazioni presenti in queste istruzioni d'uso sono soltanto a titolo di riferimento e potrebbero differire dall'aspetto effettivo del prodotto. Il design e le specifiche del prodotto possono cambiare senza preavviso.

	W (mm)	H (mm)	D (mm)	L (mm)
24"	100	100	4 (M4)	6
32"	100	100	6 (M6)	8
40"	200	200	6 (M6)	8
43"	200	200	6 (M6)	8
50"	200	200	6 (M6)	8
55"	200	200	6 (M6)	10
65"	200	200	6 (M6)	10
75"	400	200	8 (M8)	12
85"	500	400	8 (M8)	12

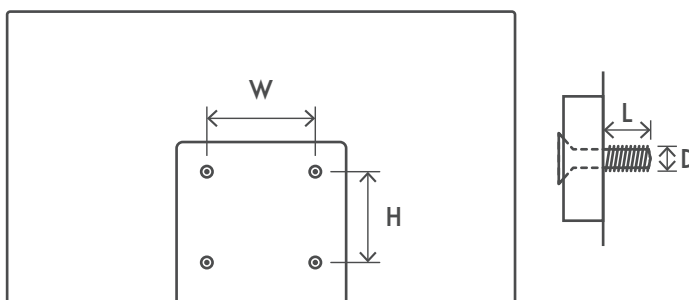

1.4. Dichiarazione di conformità UE semplificata

Con la presente, StreamView dichiara che il dispositivo Smart TV di tipo apparecchio radio è conforme alla Direttiva 2014/53/UE.

1.5. App e prestazioni

La velocità di download dipende dalla connessione Internet. Alcune app potrebbero non essere disponibili in tutti i Paesi o aree geografiche. Netflix è disponibile in alcuni Paesi. È richiesta l'iscrizione per lo streaming. Maggiori informazioni all'indirizzo www.netflix.com. La disponibilità della lingua per l'Assistente Google dipende dal supporto di Google Voice Search.

Per impostazione predefinita, il SW dei televisori Thomson è privo della funzione PVR (registrazione). La funzione PVR può essere scaricata e installata a scelta dall'utente dal seguente link. Potrebbero applicarsi costi aggiuntivi.

1.6. Protezione dei dati

I fornitori di applicazioni e servizi possono raccogliere e utilizzare dati tecnici e informazioni correlate, tra cui, a titolo esemplificativo, le informazioni tecniche di questo dispositivo, del sistema, del software applicativo e delle periferiche. Possono utilizzare tali informazioni per migliorare i prodotti o per fornire servizi o tecnologie che non identificano personalmente l'utente. Inoltre, alcuni servizi di terze parti, già forniti nel dispositivo o installati dall'utente dopo l'acquisto del prodotto, possono richiedere una registrazione in cui è necessario fornire i dati personali. Alcuni servizi possono raccogliere dati personali anche senza fornire ulteriori avvertenze. StreamView non può essere ritenuta responsabile di eventuali violazioni della protezione dei dati da parte dei servizi di terze parti.

2. Introduzione e montaggio del supporto

Grazie per aver scelto il nostro prodotto. Presto sarà possibile usufruire del nuovo televisore. Leggere attentamente le istruzioni: contengono importanti informazioni per sfruttare al massimo il televisore, nonché utilizzarlo e installarlo in modo sicuro e corretto.

2.1. Apertura dell'imballo e installazione

Estrarre il televisore e il supporto dall'imballo e collocare il supporto su un tavolo o altra superficie piana.

- Utilizzare un tavolo o una superficie piana e solida in grado di sostenere il peso del televisore.
- Non afferrare il televisore dalla parte dello schermo.
- Assicurarci di non graffiare o rompere il televisore.
- Il supporto presenta il contrassegno di lato destro e sinistro.

24" - 55"

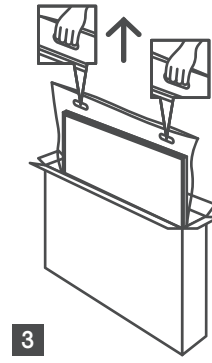
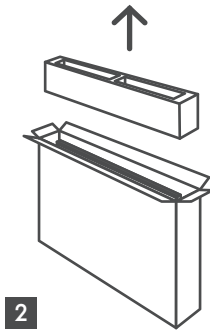
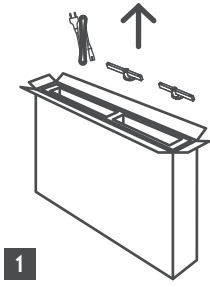

65" - 85" 

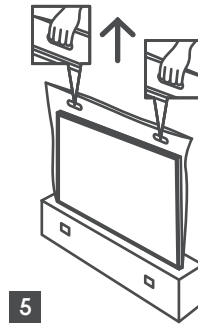
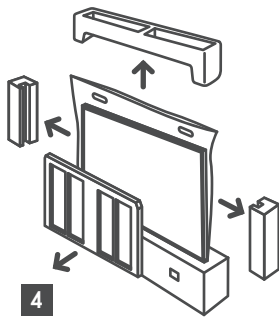
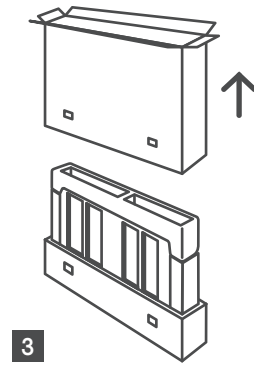
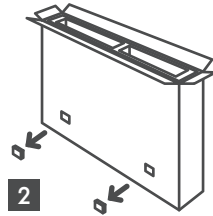
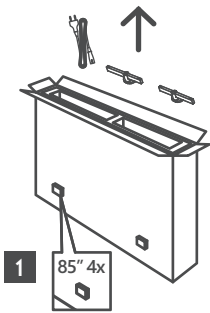

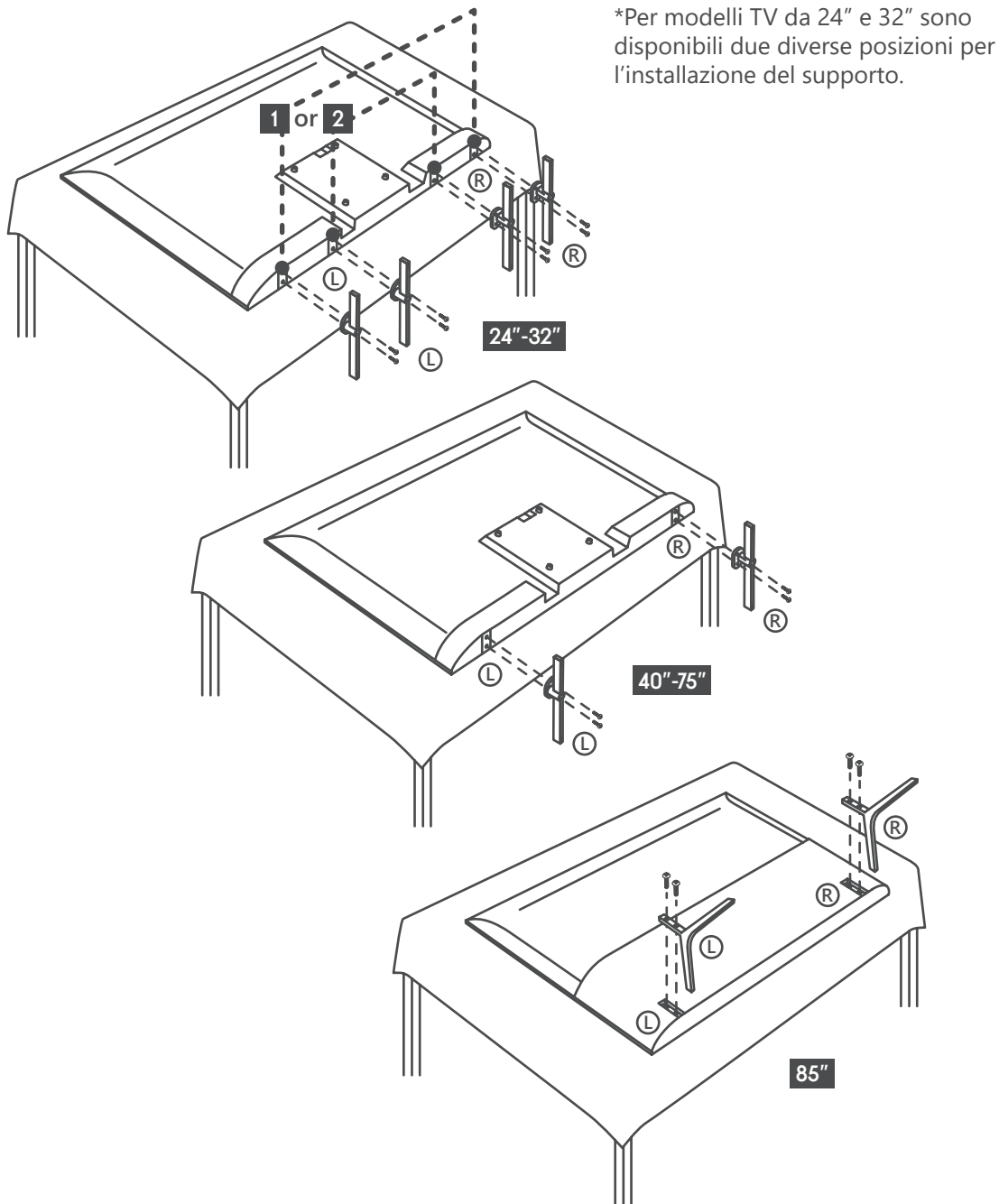

Il televisore può utilizzare una staffa da parete compatibile VESA. Se non è in dotazione con il televisore, contattare il proprio rivenditore per acquistare il supporto da parete raccomandato.

Fori e misure per l'installazione della staffa a parete:

	W (mm)	H (mm)	D (mm)	L (mm)
24"	100	100	4 (M4)	6
32"	100	100	6 (M6)	8
40"	200	200	6 (M6)	8
43"	200	200	6 (M6)	8
50"	200	200	6 (M6)	8
55"	200	200	6 (M6)	10
65"	200	200	6 (M6)	10
75"	400	200	8 (M8)	12
85"	500	400	8 (M8)	12

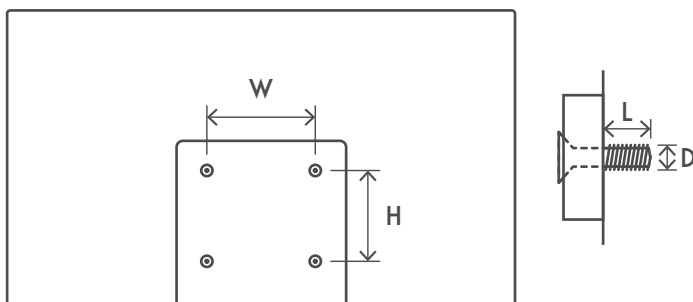

3. Pulsanti TV connessioni

Attenzione:



Se si desidera connettere un dispositivo al televisore, prima di effettuare la connessione assicurarsi che sia il televisore sia il dispositivo siano spenti. Una volta stabilita la connessione, è possibile accendere gli apparecchi e utilizzarli.



Non toccare o avvicinarsi ai terminali HDMI e USB ed evitare che le scariche elettrostatiche disturbino questi terminali durante la modalità di funzionamento USB, altrimenti il televisore smetterà di funzionare o presenterà uno stato anomalo.

Nota: La posizione e la disposizione effettiva delle porte può variare da modello a modello.

3.1. Pulsante TV

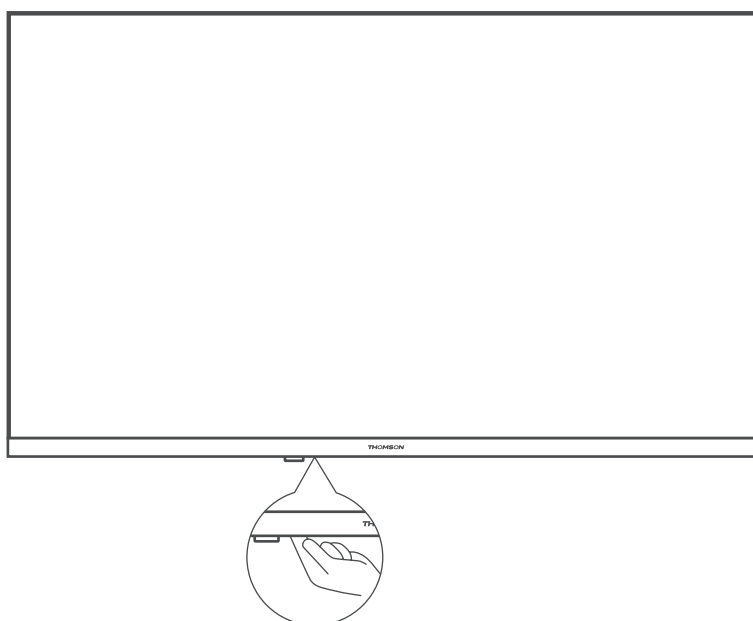

Premere questo pulsante in modalità standby per accendere/spegnere il televisore

3.2. Connessioni

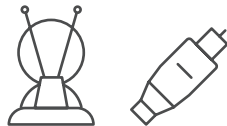
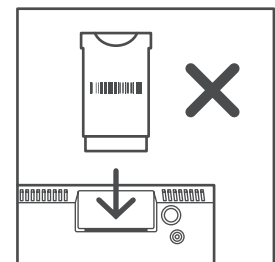
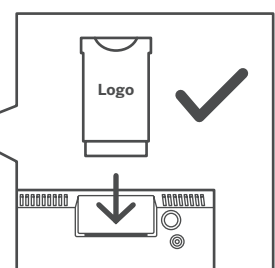
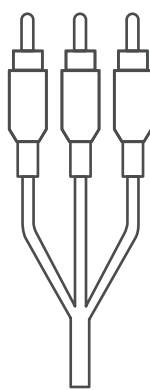
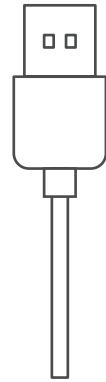
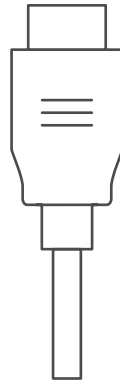
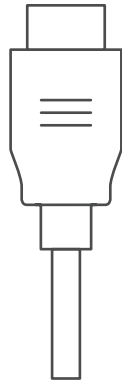

CI+ Modul

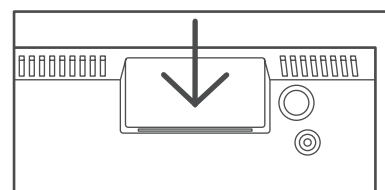

Nota: Se il modello è dotato di un alloggiamento per la scheda CI sulla parte superiore, nella borsa degli accessori si trova un tappo in silicone per l'alloggiamento della scheda CI (per i modelli senza alloggiamento per la scheda CI, il tappo in silicone non è in dotazione); inserire il tappo in silicone nell'alloggiamento quando la scheda CI non è in uso.

4. Installazione televisore

Posizionare la TV

Posizionare il televisore in un luogo solido che possa sopportarne il peso. Per evitare pericoli, non posizionare il televisore vicino ad acqua o a fonti di calore (come luce, candela, macchina per il riscaldamento), non bloccare la ventilazione sul retro del televisore.

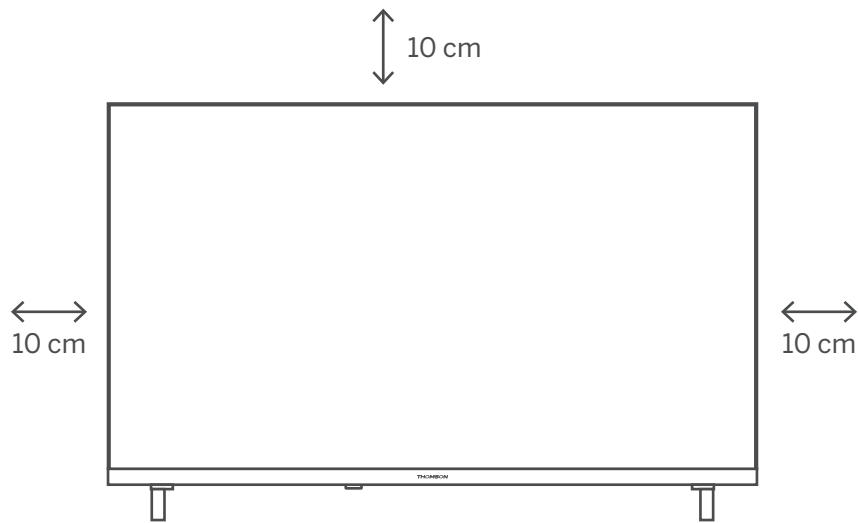

Collegare antenna e alimentazione

1. Collegare il cavo dell'antenna alla presa dell'antenna sul retro del televisore.
2. Collegare il cavo di alimentazione del televisore (100-240 V~ 50/60 Hz). Il televisore entra in modalità standby (spia rossa).
3. Accendere il televisore premendo il tasto di accensione del televisore o il tasto di accensione del telecomando.
4. In caso di acquisto di un modello di televisore con adattatore da 12 Volt incluso, utilizzare la porta giusta per collegare l'alimentatore al televisore

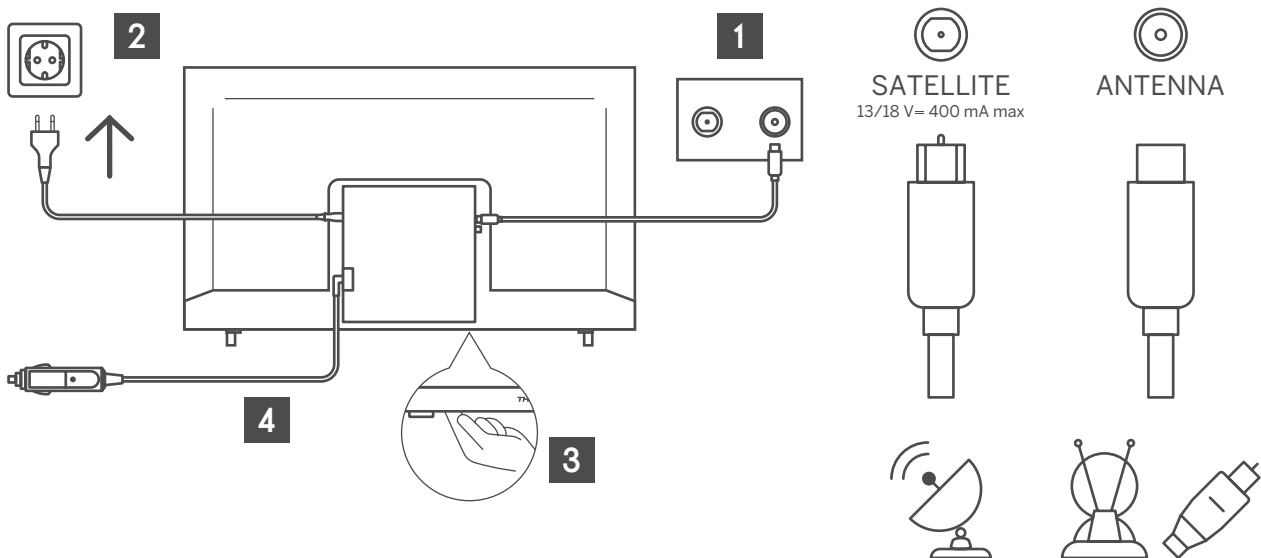

5. Diagnostica

Mancanza di alimentazione	Controllare se il cavo CA del televisore è collegato o meno. Se non c'è ancora corrente, scollegare la spina, e ricollegarla alla presa dopo 60 secondi. Riaccendere il televisore.
Segnale disturbato	In presenza di edifici alti o di montagne nelle vicinanze del televisore possono apparire immagini doppie o fantasma. L'immagine può essere regolata manualmente: consultare le istruzioni per la regolazione del nonio, oppure regolare la direzione dell'antenna esterna. Se si utilizza un'antenna interna, la ricezione del segnale potrebbe essere più difficile in determinate circostanze. Regolare la direzione dell'antenna per ottenere una ricezione ottimale. Se in questo modo la ricezione non migliora, potrebbe essere necessario passare a un'antenna esterna.
Nessuna immagine	Controllare che l'antenna sul retro sia collegata correttamente. Visualizzare altri canali per verificare se il problema persiste.
Video senza audio	Provare ad aumentare il volume. Controllare se l'audio del televisore è disattivato o meno.
L'audio è presente, ma il video non viene visualizzato o è scolorito.	Provare a regolare il contrasto e la luminosità.
Il rumore statico influisce sulla qualità del video e dell'audio	Controllare che l'antenna sul retro sia collegata correttamente.
Linee interrotte sullo schermo	Apparecchi elettrici come asciugacapelli, aspirapolvere, ecc. possono interferire con il televisore. Spegnerli questi apparecchi.
Il telecomando non funziona	Assicurarsi che il sacchetto di plastica fornito con il telecomando sia stato rimosso. Provare a utilizzare il telecomando a una distanza minore dal televisore. Controllare se il posizionamento delle batterie è corretto, oppure provare a utilizzare nuove batterie. Il televisore passa in modalità Standby se non riceve alcuna risposta dopo alcuni minuti.
Appaiono delle linee quando un dispositivo è collegato alla porta RCA	Assicurarsi di utilizzare un cavo di buona qualità.
Non è possibile risolvere i problemi	Scollegare il cavo di alimentazione e attendere 30 secondi, quindi ricollegarlo alla presa di corrente. Se il problema persiste, non tentare di riparare il televisore da soli. Contattare il centro di assistenza.

6. Specifiche tecniche

	24HA2S13	24HA2S13C/ 24HA2S13CW	32HA2S13/ 32HA2S13W/ 32HA2S13C	32FA2S13	40FA2S13/ 40FA2S13W	43FA2S13
Tensione di funzionamento	100-240 V, 50-60 Hz	100-240 V, 50-60 Hz	100-240 V, 50-60 Hz	100-240 V, 50-60 Hz	100-240 V, 50-60 Hz	100-240 V, 50-60 Hz
Adattatore CA Specifiche (Uscita)		12 V $\overline{\text{~}}$ 3 A, 36 W	12 V $\overline{\text{~}}$ 3 A, 36 W			
Audio (DTS HD)	no	no	no	no	no	no
Potenza in uscita massima	2 x 3	2 x 3	2 x 8	2 x 8	2 x 8	2 x 8
Consumo energetico (W)	36	36	56	56	90	90
Consumo energetico in standby di rete (W)	< 0,5	< 0,5	< 0,5	< 0,5	< 0,5	< 0,5
Peso (kg)	< 2,25	< 2,25	< 3,35	< 3,35	< 5,35	6
Dimensioni del televisore P x L x H (con base) (mm)	535x151x353	535x151x353	719x151x456	719x151x456	892x172x559	955x172x590
Dimensioni del televisore P x L x H (senza base) (mm)	535x75x318	535x75x318	719x82x423	719x82x423	892x84x509	955x85x555
Schermo	24"/60 cm	24"/60 cm	32"/80 cm	32"/80 cm	40"/101 cm	43"/109 cm

	43UA5S13	50UA5S13	55UA5S13	65UA5S13	75UA5S13
Tensione di funzionamento	100-240 V, 50-60 Hz	100-240 V, 50-60 Hz	100-240 V, 50-60 Hz	100-240 V, 50-60 Hz	100-240 V, 50-60 Hz
Adattatore CA Specifiche (Uscita)					
Audio (DTS HD)	no	no	no	no	no
Potenza in uscita massima	2 x 8	2 x 10	2 x 10	2 x 12	2 x 12
Consumo energetico (W)	90	100	110	160	220
Consumo energetico in standby di rete (W)	< 0,5	< 0,5	< 0,5	< 0,5	< 0,5
Peso (kg)	6,3	8,5	11,5	16,7	24
Dimensioni del televisore P x L x H (con base) (mm)	957x172x592	1111x260x692	1229x260x747	1446x293x867	1667x300x1023
Dimensioni del televisore P x L x H (senza base) (mm)	957x85x556	1111x75x643	1229x77x710	1446x78x831	1667x85x955
Schermo	43"/109 cm	50"/126 cm	55"/139 cm	65"/164 cm	75"/189 cm

	43QA2S13	50QA2S13	55QA2S13	65QA2S13	75QA2S13
Tensione di funzionamento	100-240 V, 50-60 Hz	100-240 V, 50-60 Hz	100-240 V, 50-60 Hz	100-240 V, 50-60 Hz	100-240 V, 50-60 Hz
Adattatore CA Specifiche (Uscita)					
Audio (DTS HD)	no	no	no	no	no
Potenza in uscita massima	2 x 8	2 x 10	2 x 10	2 x 10	2 x 10
Consumo energetico (W)	90	100	110	160	220
Consumo energetico in standby di rete (W)	< 0,5	< 0,5	< 0,5	< 0,5	< 0,5
Peso (kg)	6,3	8,5	11,5	16,7	24
Dimensioni del televisore P x L x H (con base) (mm)	957x172x592	1111x260x692	1229x260x747	1446x293x867	1667x300x1023
Dimensioni del televisore P x L x H (senza base) (mm)	957x85x556	1111x75x643	1229x77x710	1446x78x831	1667x85x955
Schermo	43"/109 cm	50"/126 cm	55"/139 cm	65"/164 cm	75"/189 cm

6.1. Restrizioniterritoriali

Prodotto destinato esclusivamente all'uso in interni negli Stati membri dell'UE e negli Stati EFTA.

AT BE BG CH CY CZ DE DK EE ES FI FR GR HR HU IE IS
IT LI LT LU LV MT NL NO PL PT RO SI SK SE TR UK (NI)

6.2. Licenza

Soggetto a modifiche. Grazie alla continua ricerca e alle innovazioni, le specifiche tecniche, il design e l'aspetto dei prodotti possono variare.

Google, Google Play, Android TV, Chromecast integrato e altri marchi sono marchi di Google LLC. Google Assistant non è disponibile in alcune lingue e Paesi. La disponibilità dei servizi varia a seconda del Paese e della lingua. Netflix è un marchio registrato di Netflix, Inc. È richiesta l'iscrizione a Netflix per lo streaming. La disponibilità del 4K Ultra HD è soggetta al piano di abbonamento, al servizio Internet, alle capacità del dispositivo e alla disponibilità dei contenuti. www.netflix.com/TermsOfUse (La disponibilità del 4K Ultra HD dipende dall'abbonamento Netflix, dalla connessione Internet, dalle capacità dell'apparecchio e dalla disponibilità dei contenuti. www.netflix.com/TermsOfUse). Apple TV è un marchio di Apple Inc. registrato negli Stati Uniti e in altri Paesi e regioni.

Wi-Fi è un marchio registrato di Wi-Fi Alliance®. I termini HDMI e HDMI High-Definition Multimedia Interface e il logo HDMI sono marchi o marchi registrati di HDMI Licensing Administrator, Inc. negli Stati Uniti e in altri Paesi.

Dolby, Dolby Vision, Dolby Atmos, Dolby Audio e il simbolo della doppia D sono marchi registrati di Dolby Laboratories Licensing Corporation. Prodotto sotto licenza di Dolby Laboratories. Lavori non pubblicati riservati. Copyright © 1992-2022 Dolby Laboratories. Tutti i diritti riservati.

Tutti i nomi dei prodotti sono marchi o marchi registrati dei rispettivi proprietari.

© THOMSON e il logo THOMSON sono marchi utilizzati su licenza da StreamView GmbH, Franz-Josefs- Kai 1, 1010 Vienna, Austria - ulteriori informazioni su www.thomson-brand.com.