

# ***THOMSON***

androidtv



[mythomson.com](https://mythomson.com)



<https://tv.mythomson.com/en/Support/FAQs/>



<https://tv.mythomson.com/Support/Product-Registration/>

# 1. Varnostne informacije



V ekstremnih vremenskih razmerah (nevihte, strele) in ob daljši nedejavnosti (odhod na počitnice) odklopite televizor iz električnega omrežja.

Televizor iz električnega omrežja odklopite s pomočjo vtiča, ki mora biti lahko dostopen. Če televizor ni odklopljen iz električnega omrežja, bo naprava še vedno porabljala energijo, čeprav je televizor v stanju pripravljenosti ali izklopljen.

**Opomba:** Sledite navodilom na zaslonu glede uporabe zadevnih funkcij.

**Pomembno:** Pred namestitvijo ali uporabo v celoti preberite ta navodila.

## OPOZORILO

**Naprava je namenjena za uporabo s strani oseb (vključno z otroki), ki so sposobni upravljati takšno napravo brez nadzora oziroma imajo s tem izkušnje, razen če jih oseba, odgovorna za njihovo varnost, nadzoruje ali jim daje navodila o uporabi naprave.**

- Televizor uporabljajte na nadmorski višini manj kot 2.000 metrov, na suhih lokacijah in v regijah z zmernim ali tropskim podnebjem.
- Televizor je namenjen uporabi v gospodinjstvu in za podobno splošno uporabo, lahko pa se uporablja tudi na javnih mestih.
- Okoli televizorja pustite vsaj 10 cm prostora, da zagotovite zračenje.
- Ne prekrivajte ali blokirajte prezračevalnih odprtin s časopisi, prti, zavesami in podobnimi predmeti, ki lahko ovirajo zračenje.
- Vtič napajalnega kabla mora biti lahko dostopen. Ne postavljajte televizorja, pohištva in podobnih predmetov na napajalni kabel. Poškodovan napajalni kabel ali vtič lahko povzroči požar ali električni udar. Ko želite odklopiti televizor, primite vtič. Ne odklapljajte televizorja z vlečenjem napajalnega kabla. Nikoli se ne dotikajte napajalnega kabla ali vtiča z mokrimi rokami, saj lahko pride do kratkega stika ali električnega udara. Napajalnega kabla nikoli ne zapletajte v vozle in ga ne povežite z drugimi kablji. Če je napajalni kabel poškodovan, ga je treba zamenjati, kar lahko opravi le usposobljeno oseba.
- Televizorja ne izpostavljajte kapljanju ali škropljenju tekočin in na ali nad televizor (na primer na police nad napravo) ne postavljajte predmetov s tekočino, kot so vaze, skodelice in podobni izdelki.
- Ne izpostavljajte televizorja neposredni sončni svetlobi in nanj ali v njegovo bližino ne postavljajte virov odprtega ognja, kot so prižgane sveče.
- V bližino televizorja ne postavljajte virov toplote, kot so električni grelniki, radiatorji in podobno.
- Televizorja ne postavljajte na tla in nagnjene površine.
- Plastične vrečke hranite izven dosega dojenčkov, otrok in domačih živali, da ne pride do zadušitve.
- Previdno pritrdite noge/podstavek na televizor. Če je podstavek na voljo z vijaki, jih trdno privijte, da ne pride do nagibanja televizorja. Vijakov ne privijajte preveč.
- Baterij ne odlagajte v ogenj oziroma skupaj z nevarnimi ali vnetljivimi snovmi.

## Opozorilo

- Baterije ne smejo biti izpostavljene prekomerni vročini, na primer soncu ali ognju.
- Prekomeren zvočni tlak iz ušesnih ali naglavnih slušalk lahko povzroči izgubo sluha.



**IZJEMNO POMEMBNO - NIKOLI ne dovolite, da bi kdorkoli, zlasti otrok, potiskal ali udarjal po zaslonu oziroma potiskal karkoli v luknje, reže ali katerekoli druge odprtine v ohišju.**

## 1.1. Oznake na izdelku

Na izdelku so uporabljeni naslednji simboli, ki označujejo omejitve, previdnostne ukrepe in varnostna navodila. Posamezno pojasnilo se upošteva le v primeru, če je izdelek označen z zadevno oznako. Iz varnostnih razlogov si zabeležite te informacije.



Oprema razreda II: Ta naprava je zasnovana tako, da ne potrebuje varnostnega priključka za ozemljitev.



Ta oznaka pomeni, da v EU tega izdelka ne smete odvreči skupaj z drugimi gospodinjstskimi odpadki. Izdelek odgovorno reciklirajte, saj s tem podprete trajnostno ponovno uporabo surovin. Če želite vrniti rabljeno napravo, uporabite sisteme vračanja in zbiranja ali pa se obrnite na prodajalca, pri katerem ste kupili izdelek.

## 1.2. Opozorilo

Ne zaužijte baterije zaradi nevarnosti kemičnih opeklin. Ta izdelek ali priložena dodatna oprema lahko vsebuje gumbasto baterijo/celico. Če pogoltnete gumbasto baterijo, lahko v samo dveh urah pride do hudih notranjih opeklin, kar lahko povzroči smrt.

Novo in uporabljene baterije hranite stran od otrok. Če se predal za baterije ne zapre varno, prenehajte uporabljati izdelek in ga hranite stran od otrok.

Če menite, da ste pogoltnili baterije ali dan ste jih vstavili v katerikoli del telesa, takoj poiščite zdravniško pomoč. Televizor lahko pade in povzroči hude telesne poškodbe ali smrt. Številnim poškodbam, zlasti pri otrocih, se lahko izognemo s preprostimi previdnostnimi ukrepi:

- VEDNO uporabljajte noge, podstavke ali načine nameščanja, ki jih priporoča proizvajalec televizorja.
- VEDNO uporabljajte pohištvo, ki lahko varno podpira televizor.
- VEDNO se prepričajte, da televizor ne sega čez rob pohištva.
- VEDNO poučite otroke o nevarnosti plezanja po pohištvu, da bi dosegli televizor ali njegove gumbe.
- VEDNO speljite kable televizorja tako, da se ni mogoče spotakniti čeznje ter da se jih ne da vleči ali zgrabiti.
- NIKOLI ne postavljajte televizorja na nestabilno mesto.
- NIKOLI ne postavljajte televizorja na visoko pohištvo, kot so omare ali knjižne police, če niste prej pritrdili pohištva in televizorja na ustrezno podlago.
- NIKOLI ne postavljajte televizorja na tkanino ali druge materiale, ki bi jih lahko položili med televizor in pohištvo.
- NIKOLI ne postavljajte predmetov, ki bi lahko otroke spodbudili k plezanju, kot so igrače in daljinski upravljalniki, na televizor ali pohištvo, na katerem stoji televizor.
- Oprema je primerna le za namestitev na višini  $\leq 2$  metra.

Če boste obdržali ali premestili obstoječi televizor, morate upoštevati enaka navodila, kot so navedena zgoraj.

Naprave, ki so s koaksialnim kablom priključene na zaščitno ozemljitev stavbne inštalacije prek omrežnega priključka ali drugih naprav s priključkom na zaščitno ozemljitev in na distribucijski sistem televizijskih vsebin, lahko v nekaterih okoliščinah povzročijo požarno nevarnost. Povezava z distribucijskim sistemom televizijskih vsebin mora zato potekati prek naprave, ki zagotavlja električno izolacijo pod določenim frekvenčnim območjem (galvanski ločilnik).

## 1.3. Opozorila za namestitev na steno

- Pred namestitvijo televizorja na steno preberite navodila.
- Komplet za namestitev ni nujno priložen televizorju. Če komplet ni priložen, ga lahko dobite pri lokalnem prodajalcu.
- Televizorja ne nameščajte na strop ali nagnjeno steno.
- Uporabite ustrezne vijake za pritrnitev na steno in drugo dodatno opremo.

Vijake za pritrnitev na steno močno privijte, da televizor ne bi padel. Vijakov ne privijajte preveč.

Slike in ilustracije v tem uporabniškem priročniku so zgolj referenčne in se lahko razlikujejo od dejanskega videza izdelka. Oblika in specifikacije izdelka se lahko spremenijo brez predhodnega obvestila.

	Š (mm)	V (mm)	G (mm)	D (mm)
24"	100	100	4 (M4)	6
32"	100	100	6 (M6)	8
40"	200	200	6 (M6)	8
43"	200	200	6 (M6)	8
50"	200	200	6 (M6)	8
55"	200	200	6 (M6)	10
65"	200	200	6 (M6)	10
75"	400	200	8 (M8)	12
85"	500	400	8 (M8)	12

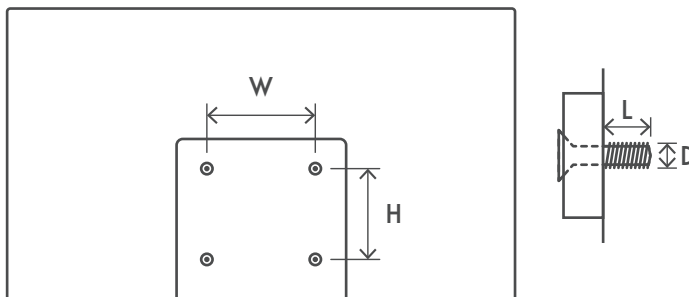

## 1.4. Poenostavljena EU izjava o skladnosti

Podjetje StreamView izjavlja, da je radijska oprema vrste Smart TV skladna z Direktivo 2014/53/EU.

## 1.5. Aplikacije in delovanje

Hitrost prenosa je odvisna od vaše internetne povezave. Nekatere aplikacije morda niso na voljo v vaši državi ali regiji. Netflix je na voljo zgolj v izbranih državah. Če želite uporabljati pretočno predvajanje, se morate naročiti na storitev. Več informacij najdete na [www.netflix.com](http://www.netflix.com). Možnost izbire jezika za storitev Pomočnik Google je odvisna od podpore za glasovno iskanje Google.

Privzeto je nastavljeno, da programska oprema televizorja Thomson nima funkcije osebne video snemalnika (PVR) za satelitske programe. Izbrano funkcijo osebne snemalnika (PVR) lahko prenesete na naslednji povezavi. Nastanejo lahko dodatni stroški.

## 1.6. Varstvo podatkov

Ponudniki aplikacij in storitev lahko zbirajo in uporabljajo tehnične podatke in povezane informacije, ki med drugim zajemajo tehnične informacije o tej napravi, sistemski in aplikacijski programski opremi ter o zunanjih napravah. Te informacije lahko uporabijo za izboljšanje svojih izdelkov ter za zagotavljanje storitev in tehnologij, na podlagi teh podatkov pa vas ni mogoče osebno prepoznati. Tudi zunanji ponudniki storitev, ki so že nameščene v napravi ali ki jih namestite sami po nakupu izdelka, lahko zahtevajo, da se registrirate s svojimi osebnimi podatki. Nekatere storitve lahko zbirajo osebne podatke, ne da bi bili o tem posebej obveščeni. Podjetje StreamView ne more odgovarjati za morebitne kršitve varstva podatkov s strani zunanjih ponudnikov storitev.

# 2. Uvod in namestitev nog

Hvala, ker ste izbrali naš izdelek. Kmalu boste lahko uživali s svojim novim televizorjem. Pozorno preberite ta navodila. Vsebujejo pomembne informacije, ki vam bodo pomagale kar najboljše izkoristiti televizor ter zagotoviti varno in pravilno namestitev in delovanje.

## 2.1. Odstranjevanje iz embalaže in namestitev

Vzemite noge in televizor iz embalaže ter položite noge na mizo ali drugo ravno površino.

- Uporabite ravno in trdno mizo ali podobno ravno površino, ki lahko prenese težo televizorja.
- Ne držite televizorja pri zaslonu.
- Pazite, da ne opraskate ali razbijete televizorja.
- Nogi imata oznaki za levo in desno »L« in »D«.

24" - 55"

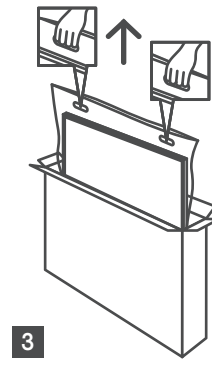
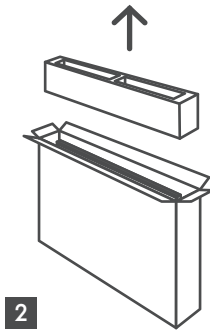
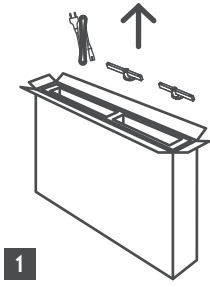

65" - 85" 

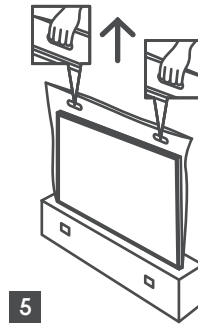
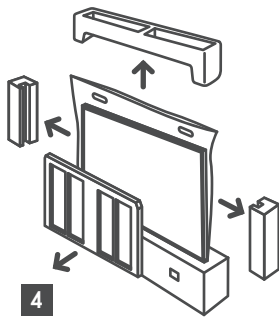
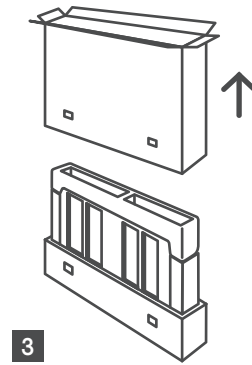
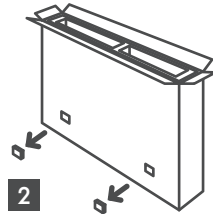
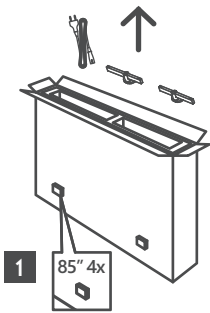

\* Za modele 24" in 32" sta na voljo dva različna položaja za namestitev nog.

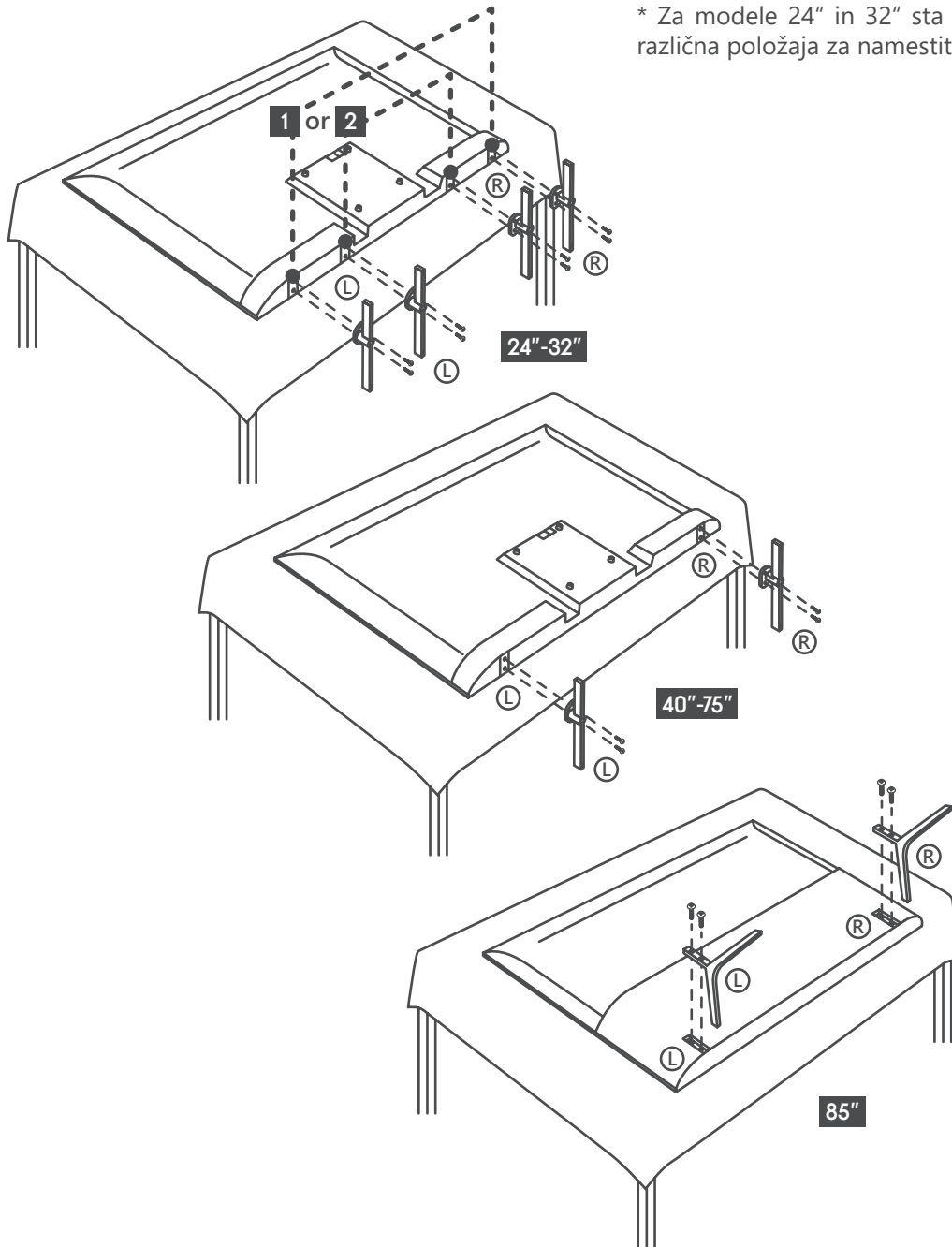

Televizor je pripravljen za pritrditev na stenski nosilec, ki je skladen s standardom VESA. Če nosilec ni priložen televizorju, se obrnite na lokalnega prodajalca in kupite priporočeni nosilec za namestitev na steno.

Luknje za vijake in mere za namestitev nosilca na steno:

	Š (mm)	V (mm)	G (mm)	D (mm)
24"	100	100	4 (M4)	6
32"	100	100	6 (M6)	8
40"	200	200	6 (M6)	8
43"	200	200	6 (M6)	8
50"	200	200	6 (M6)	8
55"	200	200	6 (M6)	10
65"	200	200	6 (M6)	10
75"	400	200	8 (M8)	12
85"	500	400	8 (M8)	12

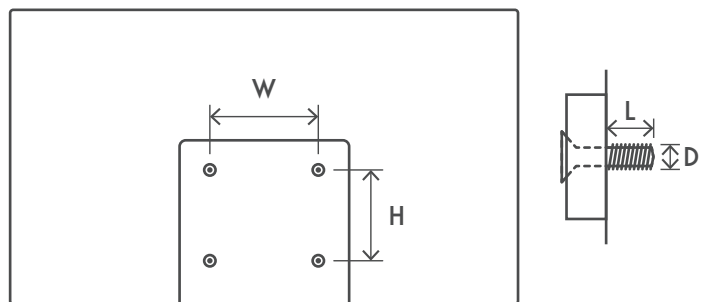

### 3. Gumbi in priključki na televizorju

**Pozor:**



Če želite na televizor priključiti napravo, se prepričajte, da sta televizor in naprava izklopljena, preden priključite napravo. Ko ste priključili napravo, lahko vklopite enoti in jih začnete uporabljati.



V načinu delovanja USB se ne dotikajte priključkov HDMI in USB ter se jim ne približujte, da preprečite motnje zaradi elektrostaticnega praznjenja, sicer bo televizor prenehal delovati ali pa bo deloval nepravilno.

**Opomba:**

Dejanski položaj in razporeditev vhodov se lahko razlikuje glede na model.

#### 3.1. TV gumb

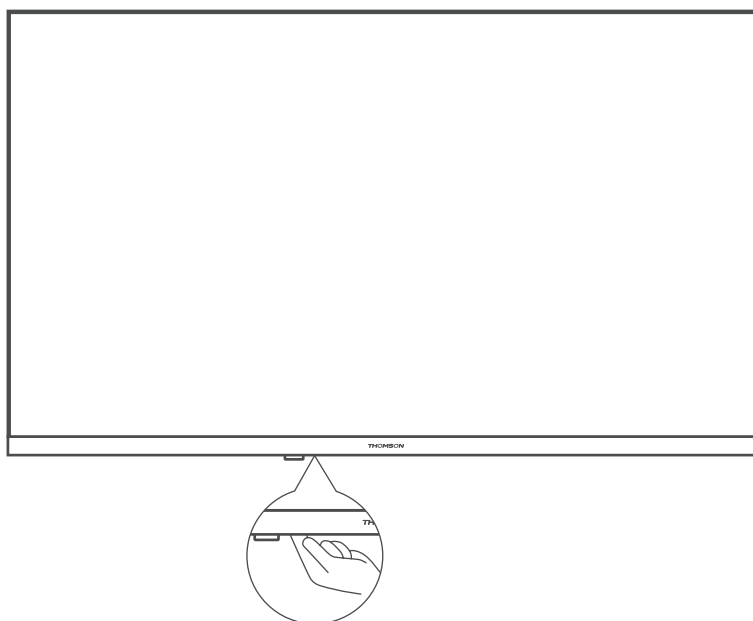

Pritisnite ta gumb, ko je televizor v stanju pripravljenosti, da vklopite ali izklopite televizor.

### 3.2. Povezave



LAN

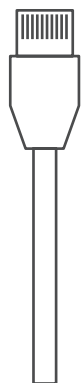

HDMI

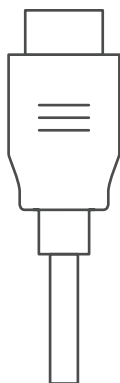

HDMI (ARC)

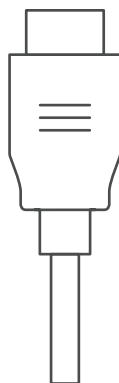

AUDIO OUT  
Digital optical



USB  
5 V= max. 500 mA



SATELLITE  
13/18 V= 400 mA max



ANTENNA

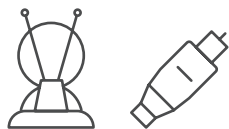

AV IN

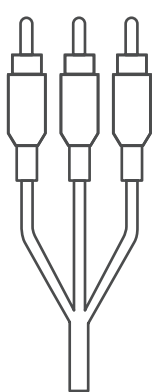

COMMON INTERFACE

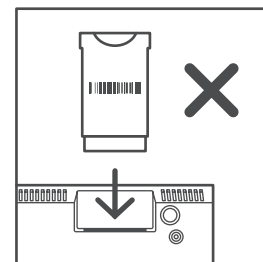
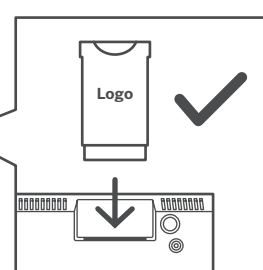

CI+ Modul

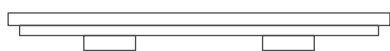

\* silikonski čep

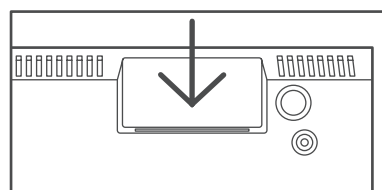

Opomba: Če ima model na vrhu režo za kartico skupnega vmesnika (CI), lahko v vrečki z dodatki najdete silikonki čep za režo za kartico skupnega vmesnika (modeli brez reže za kartico skupnega vmesnika nimajo tega silikonkega čepa). Ko ne uporabljate kartice skupnega vmesnika, vstavite silikonki čep v režo.



## 4. Namestitev televizorja

### Namestite svoj televizor

Televizor postavite na trdno mesto, ki lahko prenese njegovo težo. V izogib nevarnosti televizorja ne postavljajte v bližino vode ali virov toplote, kot so luč, sveča, grelna naprava, in ne blokirajte prezračevalnih rež na zadnji strani televizorja.

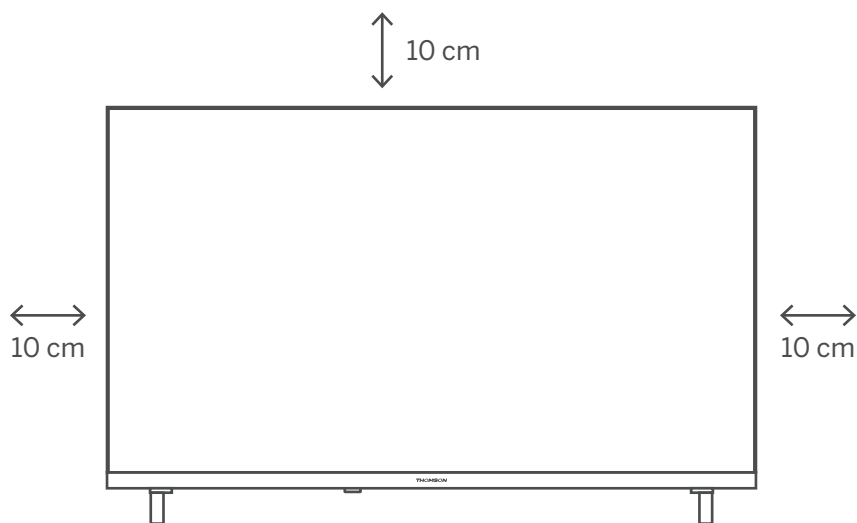

### Priklopite anteno in napajanje

1. Kabel antene priklopite v vtičnico antene na zadnji strani televizorja.
2. Priklopite napajalni kabel televizorja (AC 100–240 V~ 50/60 Hz). Televizor vstopi v stanje pripravljenosti (rdeča lučka).
3. Vključite televizor tako, da pritisnete gumb za vklop na televizorju ali gumb za vklop na daljinskem upravljalniku.
4. Če ste kupili model televizorja s priloženim 12-voltnim napajalnikom, uporabite desni vhod, da priklopite napajalnik na televizijski sprejemnik.

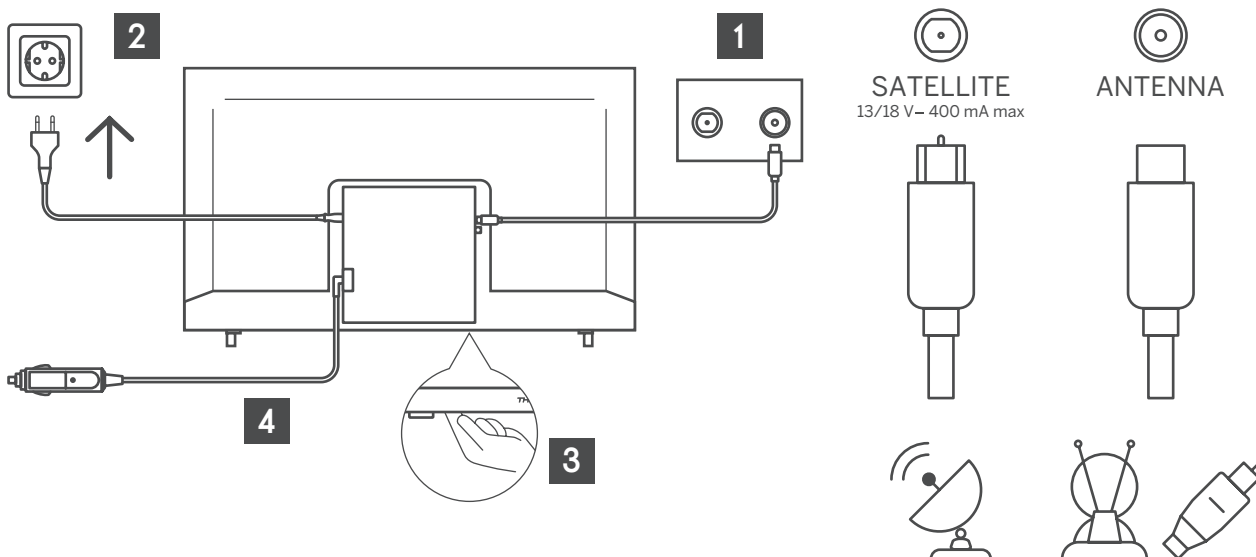

## 5. Odpravljanje težav

Ni napajanja	Preverite, ali je napajalni kabel televizorja priključen ali ne. Če še vedno ni napajanja, odklopite vtič in ga po 60 sekundah ponovno priključite v vtičnico. Ponovno vklopite napravo.
Napaka pri sprejemu signala	Če so v vaši bližini visoke stavbe ali gore, se lahko na televizorju pojavi dvojna slika. Sliko lahko ročno prilagodite: upoštevajte navodila sistema Vernier ali pa prilagodite položaj zunanje antene. Če uporabljate notranjo anteno, je sprejem signala v določenih okoliščinah lahko otežen. Za optimalen sprejem prilagodite smer antene. Če se sprejem ne izboljša, boste morda morali preklopiti na zunanjo anteno.
Ni slike	Preverite, ali je antena na zadnji strani pravilno priključena. Preverite druge kanale, da vidite, ali je težava še vedno prisotna.
Video se predvaja brez zvoka	Poskusite povečati glasnost. Preverite, ali je zvok televizorja nastavljen na »Nemo« ali ne.
Zvok je prisoten, video pa se ne prikaže ali pa je razbarvan	Poskusite prilagoditi kontrast in svetlost.
Na kakovost videa in zvoka vpliva statični šum	Preverite, ali je antena na zadnji strani pravilno priključena.
Prelomljene črte na zaslonu	Delovanje televizorja lahko motijo električne naprave, kot so sušilniki za lase, sesalniki in podobno. Izključite te naprave.
Daljinski upravljalnik ne deluje	Preverite, ali ste odstranili plastično vrečko, ki je bila priložena daljinskemu upravljalniku. Daljinski upravljalnik uporabite na manjši razdalji od televizorja. Preverite, ali so baterije pravilno nameščene v daljinskem upravljalniku, ali pa uporabite nove baterije. Če se televizor v nekaj minutah ne odzove, preklopi v stanje pripravljenosti.
Ko je naprava povezana z vhodom RCA, se prikažejo črte.	Prepričajte se, da uporabljate kakovosten kabel.
Težave niso odpravljene	Odklopite napajalni kabel in počakajte 30 sekund, nato pa ga ponovno priključite v vtičnico. Če ne odpravite težave, ne poskušajte sami popraviti televizorja. Obrnite se na servisni center.

## 6. Tehnične specifikacije

	24HA2S13	24HA2S13C/ 24HA2S13CW	32HA2S13/ 32HA2S13W/ 32HA2S13C	32FA2S13	40FA2S13/ 40FA2S13W	43FA2S13
Delovna napetost	100–240 V, 50–60 Hz	100–240 V, 50–60 Hz	100–240 V, 50–60 Hz	100–240 V, 50–60 Hz	100–240 V, 50–60 Hz	100–240 V, 50–60 Hz
Adapter za izmenični tok Specifikacije (izhod)		12 V $\overline{=}$ 3 A, 36 W	12 V $\overline{=}$ 3 A, 36 W			
Audio (DTS HD)	brez	brez	brez	brez	brez	brez
Izhodna moč zvoka	2 × 3	2 × 3	2 × 8	2 × 8	2 × 8	2 × 8
Poraba energije (W)	36	36	56	56	90	90
Poraba energije v stanju pripravljenosti (W)	< 0,5	< 0,5	< 0,5	< 0,5	< 0,5	< 0,5
Teža (kg)	2,25	2,25	3,35	3,35	5,35	6
Dimenzije televizorja G × D × V (skupaj z nogami) (mm)	535 × 151 × 353	535 × 151 × 353	719 × 151 × 456	719 × 151 × 456	892 × 172 × 559	955 × 172 × 590
Dimenzije televizorja G × D × V (brez nog) (mm)	535 × 75 × 318	535 × 75 × 318	719 × 82 × 423	719 × 82 × 423	892 × 84 × 509	955 × 85 × 555
Zaslon	24"/60 cm	24"/60 cm	32"/80 cm	32"/80 cm	40"/101 cm	43"/109 cm

	43UA5S13	50UA5S13	55UA5S13	65UA5S13	75UA5S13
Delovna napetost	100–240 V, 50–60 Hz	100–240 V, 50–60 Hz	100–240 V, 50–60 Hz	100–240 V, 50–60 Hz	100–240 V, 50–60 Hz
Adapter za izmenični tok Specifikacije (izhod)					
Audio (DTS HD)	brez	brez	brez	brez	brez
Izhodna moč zvoka	2 × 8	2 × 10	2 × 10	2 × 12	2 × 12
Poraba energije (W)	90	100	110	160	220
Poraba energije v stanju pripravljenosti (W)	< 0,5	< 0,5	< 0,5	< 0,5	< 0,5
Teža (kg)	6,3	8,5	11,5	16,7	24
Dimenzije televizorja G × D × V (skupaj z nogami) (mm)	957x172x592	1111x260x692	1229x260x747	1446x293x867	1667x300x1023
Dimenzije televizorja G × D × V (brez nog) (mm)	957x85x556	1111x75x643	1229x77x710	1446x78x831	1667x85x955
Zaslón	43"/109 cm	50"/126 cm	55"/139 cm	65"/164 cm	75"/189 cm

	43QA2S13	50QA2S13	55QA2S13	65QA2S13	75QA2S13
Delovna napetost	100–240 V, 50–60 Hz	100–240 V, 50–60 Hz	100–240 V, 50–60 Hz	100–240 V, 50–60 Hz	100–240 V, 50–60 Hz
Adapter za izmenični tok Specifikacije (izhod)					
Audio (DTS HD)	brez	brez	brez	brez	brez
Izhodna moč zvoka	2 × 8	2 × 10	2 × 10	2 × 10	2 × 10
Poraba energije (W)	90	100	110	160	220
Poraba energije v stanju pripravljenosti (W)	< 0,5	< 0,5	< 0,5	< 0,5	< 0,5
Teža (kg)	6,3	8,5	11,5	16,7	24
Dimenzije televizorja G × D × V (skupaj z nogami) (mm)	957x172x592	1111x260x692	1229x260x747	1446x293x867	1667x300x1023
Dimenzije televizorja G × D × V (brez nog) (mm)	957x85x556	1111x75x643	1229x77x710	1446x78x831	1667x85x955
Zaslón	43"/109 cm	50"/126 cm	55"/139 cm	65"/164 cm	75"/189 cm

## 6.1. Omejitve države

Le za uporabo v notranjih prostorih v državah članicah EU in EFTA.



## 6.2. Licence

Lahko pride do sprememb. Zaradi stalnih raziskav in razvoja tehničnih specifikacij, se oblika in videz izdelkov lahko spremenita.

Google, Google Play, Android TV, vgrajeni Chromecast in druge blagovne znamke so blagovne znamke družbe Google LLC. Pomočnik Google ni na voljo v nekaterih jezikih in državah. Razpoložljivost storitev se razlikuje glede na državo in jezik. Netflix je registrirana blagovna znamka družbe Netflix, Inc. Če želite uporabljati pretočno predvajanje, se morate naročiti na storitev. Razpoložljivost storitve 4K Ultra HD je odvisna od vašega naročniškega paketa, internetnega ponudnika, zmogljivosti naprave in razpoložljivosti vsebine. [www.netflix.com/TermsOfUse](http://www.netflix.com/TermsOfUse) Apple TV je blagovna znamka družbe Apple Inc., registrirana v ZDA ter drugih državah in regijah.

Wi-Fi je registrirana blagovna znamka družbe Wi-Fi Alliance®. Izraza HDMI in HDMI High-Definition Multimedia Interface ter logotip HDMI so blagovne znamke ali registrirane blagovne znamke družbe HDMI Licensing Administrator, Inc. v ZDA in drugih državah.

Dolby, Dolby Vision, Dolby Atmos, Dolby Audio in simbol dvojnega D so blagovne znamke družbe Dolby Laboratories Licensing Corporation. Proizvedeno po licenci družbe Dolby Laboratories. Zaupna neobjavljena dela. Avtorske pravice © 1992–2022 Dolby Laboratories. Vse pravice pridržane.

Vsa imena izdelkov so blagovne znamke ali registrirane blagovne znamke njihovih lastnikov.

© THOMSON in logotip THOMSON sta blagovni znamki, ki ju v skladu z licenco uporablja podjetje StreamView GmbH, Franz-Josefs-Kai 1, 1010 Dunaj, Avstrija. Dodatne informacije najdete na [www.thomson-brand.com](http://www.thomson-brand.com).