

THOMSON



tv.mythomson.com



[tv.mythomson.com/
en/Support/FAQs/](https://tv.mythomson.com/en/Support/FAQs/)



[tv.mythomson.com/
Support/Product-Registration/](https://tv.mythomson.com/Support/Product-Registration/)

SMART TV

VIGTIGT

Læs denne brugsanvisning omhyggeligt, før du installerer og bruger TV'et.

Opbevar denne brugsanvisning til senere brug.

Indhold

1	Sikkerhedsoplysninger.....	6
1.1	Produktmærkninger	7
1.2	Advarsel.....	7
1.3	Advarsler om vægmontering	8
1.4	Forenklet erklæring om EU-overensstemmelse.....	8
1.5	Apps og ydeevne.....	8
1.6	Databeskyttelse	9
2	Introduktion og installation på fødder/stander.....	9
2.1	Udpakning.....	9
2.2	Installation.....	10
3	TV-knapper og tilslutninger	12
3.1	TV-knap.....	12
3.2	Forbindelser	13
4	Fjernbetjening.....	14
5	TV-installation.....	15
5.1	Indstil dit TV.....	15
5.2	Tilslut antenne og strøm.....	15
6	Indledende opsætning	16
6.1	Parring af Bluetooth-fjernbetjening	16
6.2	Valg af sprog	16
6.3	Valg af tv-opsætning.....	17
6.4	Opsætning af Google TV	18
6.4.1	Opsætning med Google Home-appen	18
6.4.2	Opsætning på TV.....	18
6.4.3	Log ind med din Google-konto	19
6.4.4	Googles servicevilkår.....	19
6.4.5	Bekræft eller afvis Googles-tjenester og -funktioner	20

6.4.6	Vælg dine abonnementer.....	20
6.4.7	Valg af region eller land	21
6.4.8	Ansvarsfraskrivelse	22
6.5	Opsæt basis TV.....	22
6.5.1	Vælg dit Wi-Fi-netværk.....	22
6.5.2	Valg af region eller land	22
6.5.3	Ansvarsfraskrivelse	23
7	Installation af kanaler.....	23
7.1	Tuner-tilstand.....	24
7.1.1	Antenne.....	24
7.1.2	Kabel.....	25
7.1.3	Satellit	26
8	Tjek indstillinger.....	32
9	Startskærm.....	33
9.1	Google-konto.....	34
9.2	Apps.....	35
9.3	Bibliotek	35
9.4	Google TV-søgning.....	36
9.5	Meddelelse.....	37
10	Indstillinger	37
10.1	Indstil dit enhedsnavn.....	38
10.2	Kanaler og indgange.....	38
10.2.1	Kanaler.....	39
10.2.2	Eksterne indgange.....	51
10.3	Skærm og lyd	54
10.3.1	Billede.....	54
10.3.2	Skærm.....	55
10.3.3	Lyd.....	55
10.3.4	Lyddudgang.....	55
10.4	Netværk og internet.....	56
10.4.1	Wi-Fi til/fra	56
10.4.2	Vælg tilgængeligt Wi-Fi-netværk.....	57

10.4.3	Andre muligheder	57
10.4.4	Ethernet-muligheder.....	57
10.5	Konti og login	57
10.6	Privatlivets fred.....	58
10.7	Apps.....	59
10.8	System.....	59
10.8.1	Tilgængelighed.....	60
10.8.2	Om.....	60
10.8.3	Dato og klokkeslæt.....	61
10.8.4	Sprog.....	61
10.8.5	Tastatur	61
10.8.6	Opbevaring	61
10.8.7	Omgivelsestilstand.....	61
10.8.8	Strøm og energiforbrug.....	61
10.8.9	Cast	62
10.8.10	Google	62
10.8.11	Systemlyde	62
10.8.12	TV.....	62
10.8.13	Systemets driftstid.....	63
10.8.14	Genstart.....	63
10.9	Fjernbetjening og tilbehør	63
10.10	Hjælp og feedback.....	64
11	Live TV.....	64
11.1	Menuen Kanaler	65
11.1.1	Programguide	65
11.1.2	Nye tilgængelige kanaler.....	66
11.1.3	Optagede programmer.....	67
11.1.4	Start med at optage.....	69
11.1.5	Start tidsskift.....	71
11.2	TV-muligheder.....	73
11.2.1	Sprog til undertekster	73
11.2.2	Tilføj favorit.....	74

11.2.3	Fjern favorit.....	76
11.2.4	Åbn favoritter	77
11.2.5	Lydsprog.....	78
11.2.6	Kanalmuligheder.....	78
12	Multimediaefspiller-app.....	83
13	Fejlfinding.....	84
14	Tekniske specifikationer	85
14.1	Landebegrænsninger	87
14.2	Licenser.....	87

1 Sikkerhedsoplysninger



Tag netstikket ud af stikkontakten i ekstremt vejr (storm, lynnedslag) og i lange perioder uden aktivitet (ferie).

Netstikket bruges til at frakoble TV'et fra lysnettet, og det skal derfor være let at betjene. Hvis TV'et er tilsluttet lysnettet, går der konstant strøm til enheden, også selvom TV'et står på standby eller er slukket.

Bemærk: Følg vejledningen på skærmen for at betjene de relaterede funktioner.

Vigtigt: Læs venligst denne brugsanvisning grundigt igennem, før installation eller brug af TV'et.

ADVARSEL

Dette apparat er beregnet til at blive brugt af personer (herunder børn), som er i stand til / har erfaring med at bruge et sådant apparat uden opsyn, medmindre de har fået vejledning eller instruktion i brugen af apparatet af en person, der er ansvarlig for deres sikkerhed.

- Brug dette TV i en højde på mindre end 2.000 meter over havets overflade, på tørre steder og i områder med moderat eller tropisk klima.
- TV-apparatet er beregnet til hjemlig brug og lignende generel brug, men kan også bruges på offentlige steder.
- Af hensyn til ventilationen skal der være mindst 10 cm fri plads omkring TV'et.
- Ventilationen må ikke hindres ved at tildække eller blokere ventilationsåbningerne med f.eks. aviser, duge, gardiner osv.
- Netstikket skal være let tilgængeligt. Placér ikke TV'et, møbler osv. på netledningen. Beskadiget netledning eller -stik kan forårsage brand eller give elektrisk stød. Hold fast på netledningen/-stikket. Tag ikke stikket ud ved at trække i netledningen. Rør aldrig ved netledningen/-stikket med våde hænder, da det kan give kortslutning eller elektrisk stød. Bind aldrig knude på netledningen, og bind den aldrig sammen med andre ledninger. Hvis den er beskadiget, skal den udskiftes. Dette må kun gøres af kvalificeret personale.
- Udsæt ikke TV'et for dryp eller stænk fra væsker, og anbring ikke genstande fyldt med væsker, såsom vaser, kopper osv. på eller over TV'et (f.eks. på hylder over enheden).
- Udsæt ikke TV'et for direkte sollys, og anbring ikke åben ild, f.eks. tændte stearinlys, oven på eller i nærheden af TV'et.
- Anbring ikke varmekilder såsom elektriske varmeapparater, radiatorer osv. i nærheden af TV-apparatet.
- Placér ikke TV'et på gulvet eller på skrå flader.
- For at undgå kvælningsfare skal plastikposer opbevares utilgængeligt for babyer, børn og husdyr.

- Fastgør forsigtigt fødderne/standeren til TV'et. Hvis fødderne/standeren er forsynet med skruer, skal skruerne spændes godt fast for at forhindre, at TV'et vipper. Spænd ikke skruerne for hårdt, og monter gummiholderne korrekt.
- Smid ikke batterierne ind i ild eller sammen med farlige eller brændbare materialer.

ADVARSEL

- Batterierne må ikke udsættes for voldsom varme som f.eks. solskin, ild eller lignende.
- For højt lydtryk fra øretelefoner eller hovedtelefoner kan forårsage høretab.

FREM FOR ALT: Lad ALDRIG nogen – især ikke børn – skubbe til eller ramme skærmen, skubbe noget ind i huller, porte eller andre åbninger i kabinettet.

1.1 Produktmærkninger

Følgende symboler bruges på produktet til at markere begrænsninger, forholdsregler og sikkerhedsinstruktioner. Hver forklaring skal kun tages i betragtning, hvis produktet har den relevante mærkning. Bemærk disse oplysninger af sikkerhedsmæssige årsager.



Klasse II-udstyr: Dette apparat er designet således, at det ikke kræver en beskyttende jordforbindelse.



Denne markering angiver, at dette produkt ikke bør bortskaffes som husholdningsaffald i EU. Genbrug det ansvarligt for at fremme bæredygtigt genbrug af materielle ressourcer. Bortskaf dette produkt ved at returnere det til det lokale indsamlingssted eller kontakt forhandleren, hvor det blev købt.

1.2 Advarsel

Batteriet må ikke indtages, grundet kemisk forbrændingsfare. Dette produkt eller det tilbehør, der følger med produktet, kan indeholde et mønt-/knapcellebatteri. Hvis mønt-/knapcellebatteriet sluges, kan det forårsage alvorlige indre forbrændinger på kun 2 timer og kan medføre døden.

Opbevar nye og brugte batterier utilgængeligt for børn. Hvis batterirummet ikke kan lukkes sikkert, skal du stoppe med at bruge produktet og holde det væk fra børn.

Hvis du mener, at et batteri kan være blevet slugt eller befinde sig i kroppen, skal du straks søge lægehjælp.

Et TV kan falde ned og forårsage alvorlig personskade eller død. Mange skader, især på børn, kan undgås ved at tage enkle forholdsregler som f.eks. disse:

- Brug ALTID kabinetter, standere eller monteringsmetoder, som TV'ets producent anbefaler.
- Brug ALTID møbler, der kan understøtte TV'et på sikker vis.
- Sørg ALTID for, at TV'et ikke rækker ud over kanten på det understøttende møbel.

- Oplys ALTID børn om faren ved at klatre på møbler for at nå TV'et eller dets betjeningslementer.
- Anbring ALTID ledninger og kabler, der er tilsluttet dit TV, så man ikke kan snuble over dem, trække i dem eller gribe fat i dem.
- Placér ALDRIG et TV på et ustabilt sted.
- Placér ALDRIG TV'et på høje møbler (f.eks. skabe eller bogreoler) uden at fastgøre både møblet og TV'et til en passende støtte.
- Placér ALDRIG TV'et på stof eller andre materialer, der kan befinde sig mellem TV'et og de understøttende møbler.
- Placér ALDRIG genstande, der kan friste børn til at klatre, såsom legetøj og fjernbetjeninger, oven på TV'et eller på møbler, som TV'et er placeret på.
- Udstyret er kun egnet til montering i højder på 2 meter eller lavere.

Hvis det eksisterende TV skal beholdes og flyttes, skal du gøre dig de samme overvejelser som anført ovenfor.

Apparater kan under visse omstændigheder skabe brandfare, hvis de er forbundet til bygningsinstallationens beskyttende jordforbindelse via hovedforbindelsen eller via andre apparater med forbindelse til beskyttende jordforbindelse – og til et TV-distributionssystem via et koaksialkabel. Tilslutning til et TV-distributionssystem skal derfor foregå via en enhed, der giver elektrisk isolation under et bestemt frekvensområde (galvanisk isolator).

1.3 Advarsler om vægmontering

- Læs vejledningen, før du monterer dit TV på en væg.
- Vægmonteringssettet er valgfrit. Du kan få det hos din lokale forhandler, hvis det ikke følger med dit TV.
- Installér ikke TV'et på et loft eller på en skrå væg.
- Brug de angivne vægmonteringskruer og andet tilbehør.

Spænd vægmonteringskruerne godt fast for at forhindre, at TV'et falder ned. Spænd ikke skrueerne for hårdt.

Figurerne og illustrationerne i denne brugsanvisning er kun vejledende og kan afvige fra produktets reelle udseende. Produktets design og specifikationer kan ændres uden varsel.

1.4 Forenklet erklæring om EU-overensstemmelse

StreamView GmbH erklærer hermed, at produktet Smart TV af radioudstyrstypen er i overensstemmelse med direktiv 2014/53/EU.

1.5 Apps og ydeevne

Downloadhastigheden afhænger af din internetforbindelse. Nogle apps kan være utilgængelige i dit land eller område. Netflix er tilgængelig i udvalgte lande:

<https://help.netflix.com/node/14164> Streamingabonnement er påkrævet. Yderligere oplysninger fås på www.netflix.com. Sprogtilgængelighed til Google Assistent afhænger af Google Voice Search-support.

1.6 Databeskyttelse

Applikations- og tjenesteudbydere kan indsamle og anvende tekniske data og relaterede oplysninger, inklusiv, men ikke udelukkende, tekniske oplysninger om denne enhed, system og applikationssoftware samt perifere enheder. De kan anvende denne type oplysninger til at forbedre produkterne eller til at levere tjenester eller teknologier, som ikke identificerer dig personligt. Desuden kan visse tredjepartstjenester, som allerede følger med enheden, eller som du installerer efter at have købt produktet, anmode om registrering med dine persondata. Visse tjenester kan indsamle persondata uden at advare om det. StreamView GmbH kan ikke holdes ansvarlig for tredjepartstjenesters eventuelle brud på databeskyttelse.

2 Introduktion og installation på fødder/stander

Tak, fordi du valgte vores produkt. Du vil snart kunne nyde dit nye TV. Læs denne vejledning omhyggeligt. De indeholder vigtige oplysninger, der hjælper dig med at få det bedste ud af dit TV og sikrer en sikker og korrekt installation og betjening.

2.1 Udpakning

Tag fødderne og TV'et ud af emballagen, og sæt fødderne på et bord eller en anden jævn overflade.

- Brug et fladt og fast bord eller en lignende jævn overflade, der kan bære TV'ets vægt.
- Hold eller løft ikke TV'et på skærmpanelet.
- Sørg for, at du ikke ridser eller ødelægger TV'et.
- Fødderne er markeret til venstre og højre brug.

Modeller med centralt drejeligt stativ

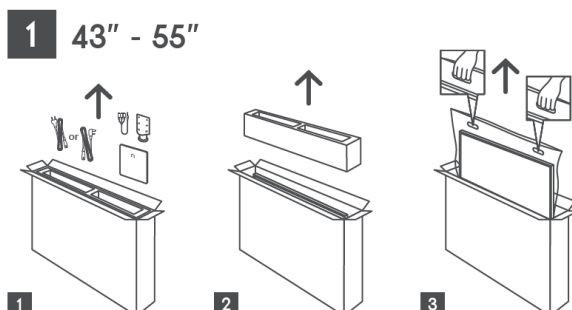

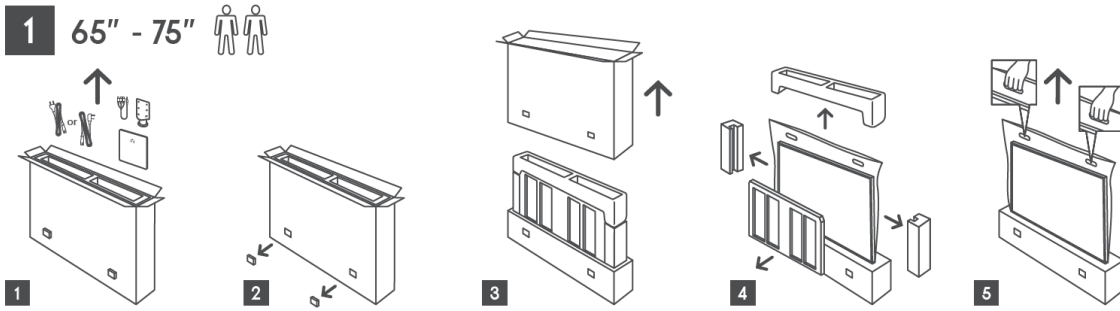

Modeller med sidefødder

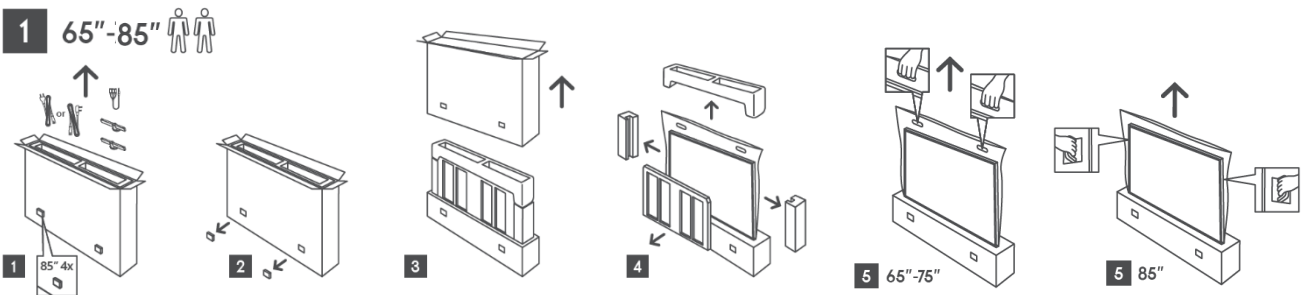
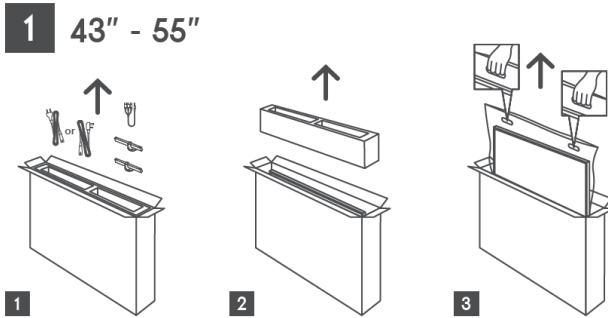

2.2 Installation

Alle billeder er kun til henvisning. Se selve produktet og QIG'en, som ligger i æsken, for flere oplysninger.

Modeller med centralt drejeligt stativ

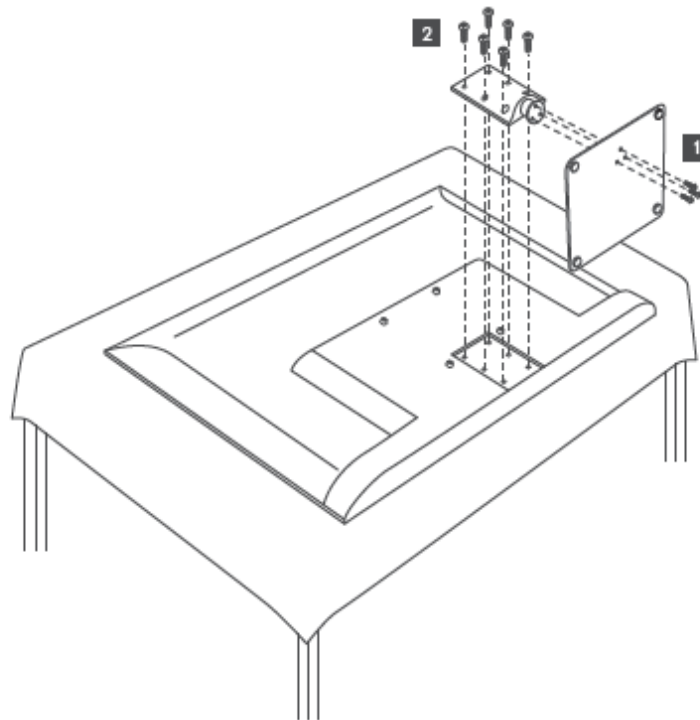

Modeller med sidefødder

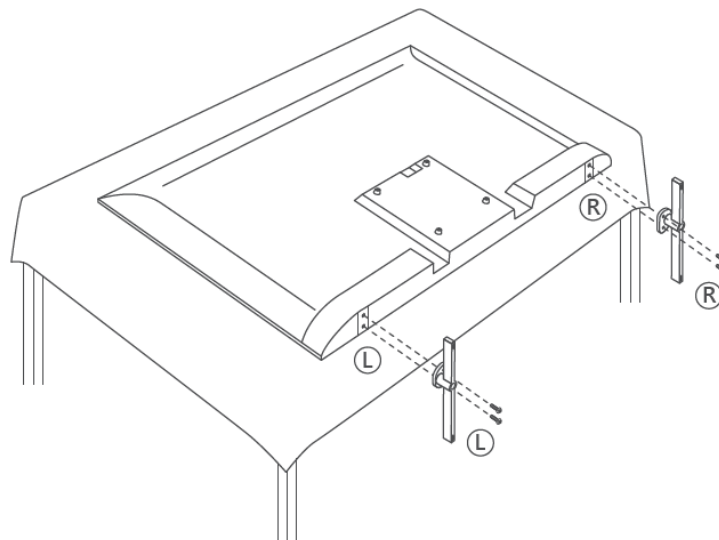

Dit TV er forberedt til et VESA-kompatibelt vægbeslag. Det følger ikke med dit tv. Kontakt din lokale forhandler for at købe det anbefalede vægbeslag.

Huller og mål til montering af vægbeslag:

	B (mm)	H (mm)	D (mm)	L (mm)
43"	200	200	6 (M6)	8
50"	200	200	6 (M6)	8
55"	200	200	6 (M6)	10
65"	200	200	6 (M6)	10
75"	200	200	8 (M8)	12
85"	200	200	8 (M8)	12

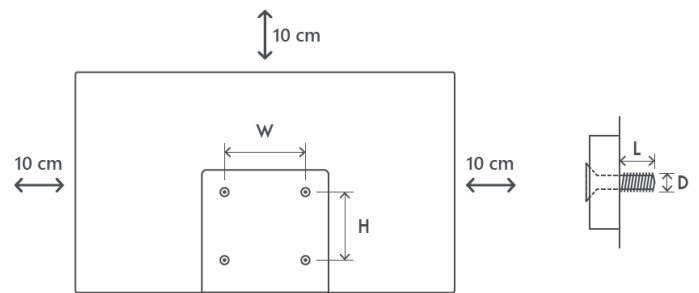

3 TV-knapper og tilslutninger

Advarsel:



Hvis du vil slutte en enhed til TV'et, skal du sørge for, at både TV'et og enheden er slukket, før du opretter forbindelse. Når forbindelsen er oprettet, kan du tænde for enhederne og bruge dem.



Du må hverken røre ved eller befinde dig i nærheden af HDMI- og USB-stikkene, og du skal undgå, at elektrostatisk udladning forstyrrer disse stik i USB-driftstilstand, da dette får TV'et til at gå i stå eller gå i unormal tilstand.

Bemærk:

Udgangenes reelle placering og organisering kan variere fra model til model.

3.1 TV-knap

Tv'ets nøjagtige udseende, herunder placering af logo og ramme, varierer fra tv-model til tv-model. Brug kun disse illustrationer som henvisning.

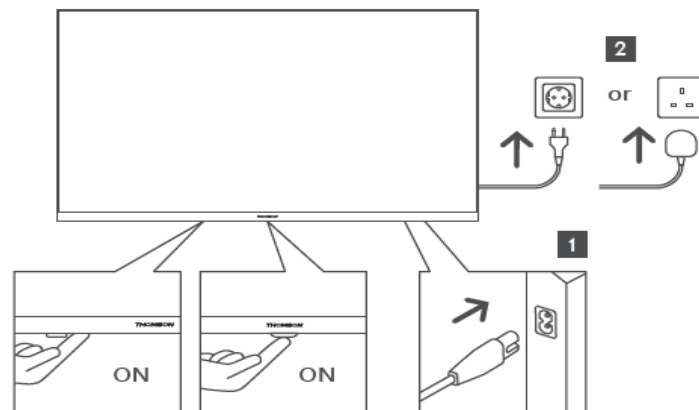





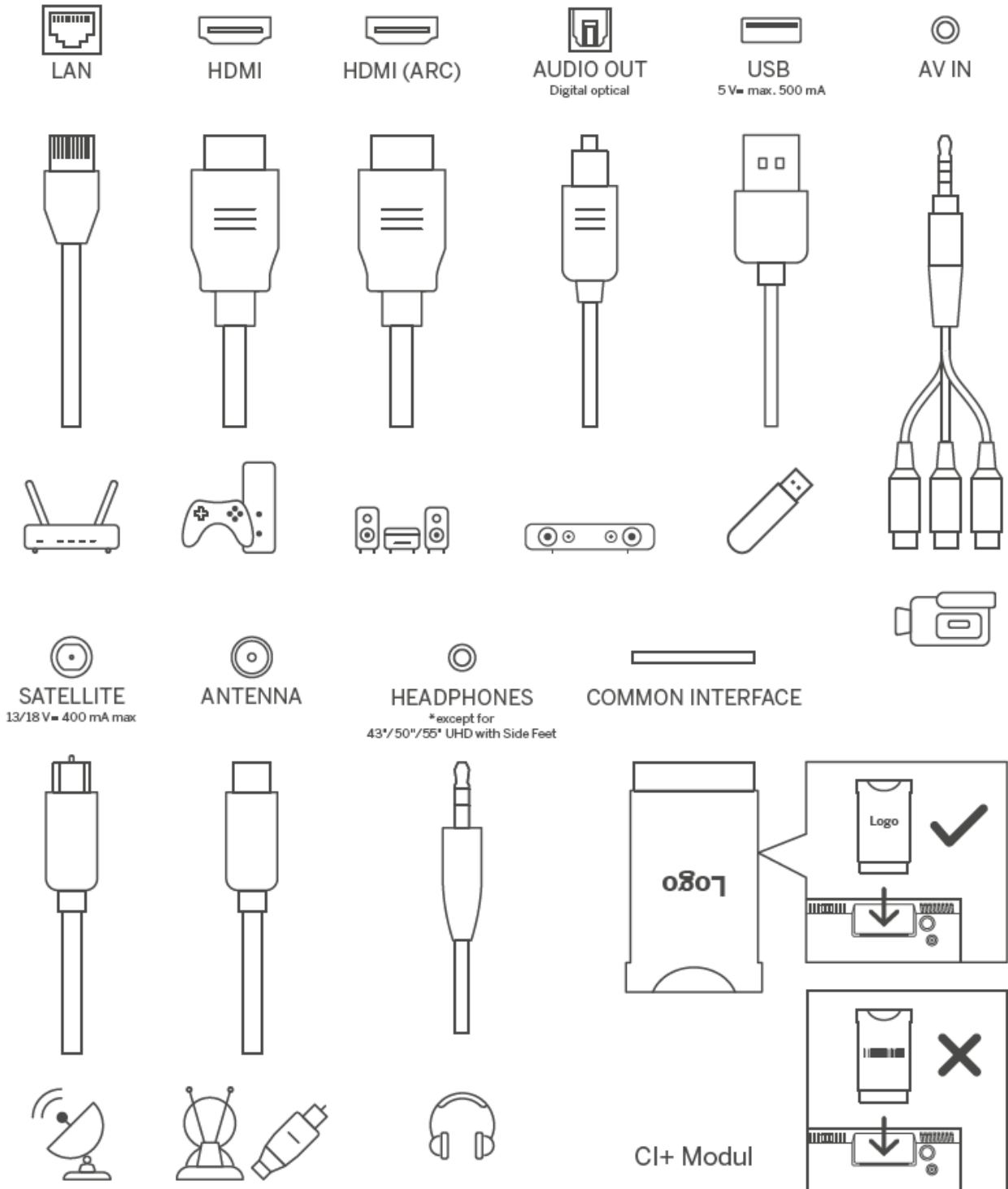



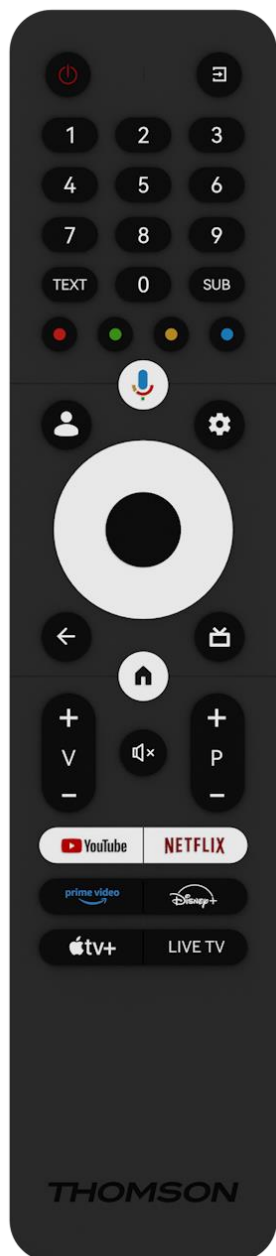









Tryk på denne knap i standby-tilstand for at tænde eller slukke for TV'et.

3.2 Forbindelser



4 Fjernbetjening



	Tænd/sluk-knap/standby: Hurtig standby / standby / tændt
	Kilde/indgang: Vælg TV'ets indgang
0-9	Numeriske knapper: Skift kanal i Live TV-tilstand, indtast et tal eller et bogstav i tekstfeltet på skærmen
TEXT	Åbn og luk tekst-TV (hvis det er tilgængeligt i Live TV-tilstand)
SUB	Slå undertekster til og fra (hvor de er tilgængelige)
	Farvede knapper: Følg instruktionerne på skærmen for farvede knapfunktioner
	Mikrofon: Aktivér Google Assistant
	Profilsift: Skift mellem flere Google-profiler
	Indstillinger: Vis menuen Live TV-indstillinger (i Live TV-tilstand), vis tilgængelige indstillingsmuligheder såsom lyd og billede; Hvis du har købt en SW med PVR-funktion (optagelse): Når du trykker på indstillingsknappen og holder den nede i 5 sekunder, åbnes et ekstra tastatur med flere funktioner i TV Live-appen.
	Retningsbestemte knapper: Navigér i menuer, indstillingsmuligheder, flyt fokus eller markøren osv., indstil optagetid og vis undersiderne i Live TV-tekst-TV-tilstand, når der trykkes til højre eller venstre. Følg vejledningen på skærmen
	OK: Bekræft valg, gå ind i undermenuer, se kanalliste (i Live-TV-tilstand). Tryk i 5 sek. for at tænde/slukke for fjernbetjeningens baggrundsbelysning.
	Tilbage/retur: Vend tilbage til forrige menuskærm, gå et trin tilbage, luk vinduer, luk tekst-TV (i Live TV-Tekst-TV-tilstand). Afslut afspilning af multimediefiler, og vend tilbage til MMP-oversigtsmenuen (Multi Medi Player)
	Elektronisk programguide
	Hjem: Åbn startskærmen
+ v -	Lydstyrke +/-: Styr lydstyrken på TV'et.
	Lydløs: Sluk helt for lydstyrken på TV'et
+ P -	Programmer +/-: Skift mellem TV-/radiokanaler. Scroll i listen over kanaler side for side, når listen over kanaler vises på TV-skærmen.
	Start YouTube-applikationen
	Start Netflix-applikationen
	Start Prime Video-applikationen
	Start Disney + applikationen
	Start Apple TV-applikationen
LIVE TV	Start Live TV-applikationen.

5 TV-installation

5.1 Indstil dit TV

Stil dit TV på et fast sted, som kan understøtte TV'ets vægt. For at undgå fare må du ikke placere TV'et i nærheden af vand eller varmekilder (f.eks. lys, stearinlys, varmeapparat), og du må ikke blokere ventilationen på bagsiden af TV'et.

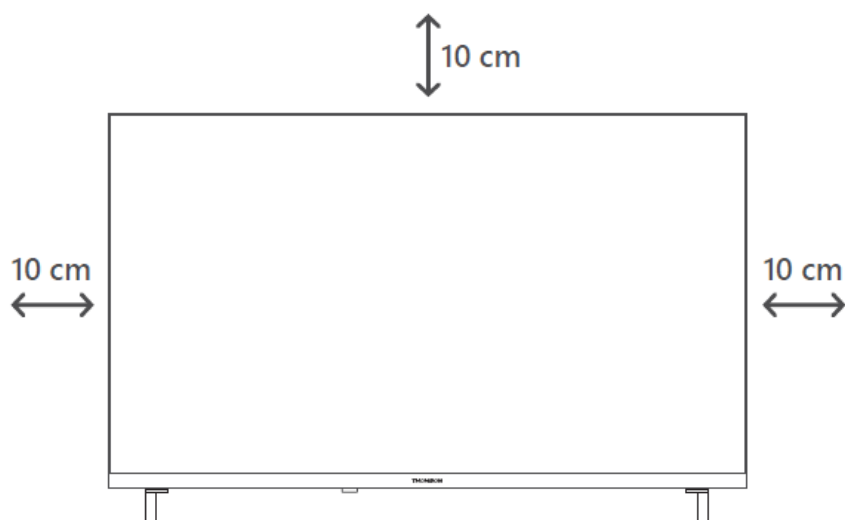

5.2 Tilslut antenne og strøm

1. Slut antennekablet til antennestikket på bagsiden af TV'et.
2. Sæt netledningen til dit TV i stikkontakten (AC 100-240 V~ 50/60 Hz). TV'et går i standbytilstand (rødt lys).
3. Tænd dit TV ved at trykke på TV'ets tænd/sluk-knap eller tænd/sluk-knappen på fjernbetjeningen.

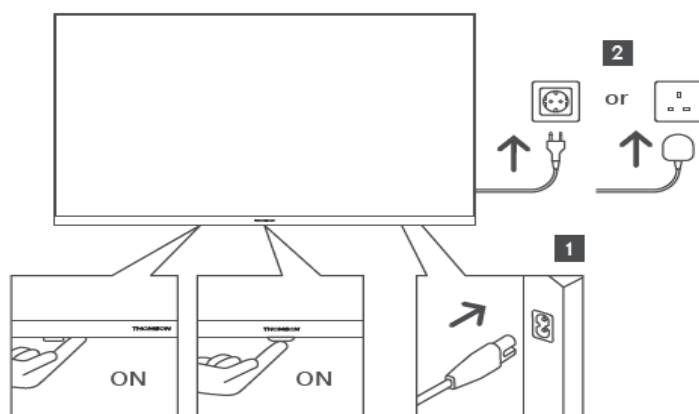

**Tv'ets nøjagtige udseende, herunder placering af logo og ramme, varierer fra tv-model til tv-model. Brug kun disse illustrationer som henvisning.*

6 Indledende opsætning

Ved den første opsætning vil opsætningsguiden på skærmen guide dig gennem opsætningen af dit TV. Følg instruktionerne nøje for at indstille dit TV korrekt.

6.1 Parring af Bluetooth-fjernbetjening

Tryk samtidig på knapperne **BACK** og **Home** på fjernbetjeningen for at gå i Bluetooth-parringstilstand. Indikatorlyset på fjernbetjeningen blinker, når parringsprocessen starter.

Vi anbefaler, at du fuldfører fjernbetjeningens parringsproces. Hvis du springer dette over, kan du dog efterfølgende parre fjernbetjeningen med TV'et i menuen Indstillinger > Fjernbetjening og tilbehør.

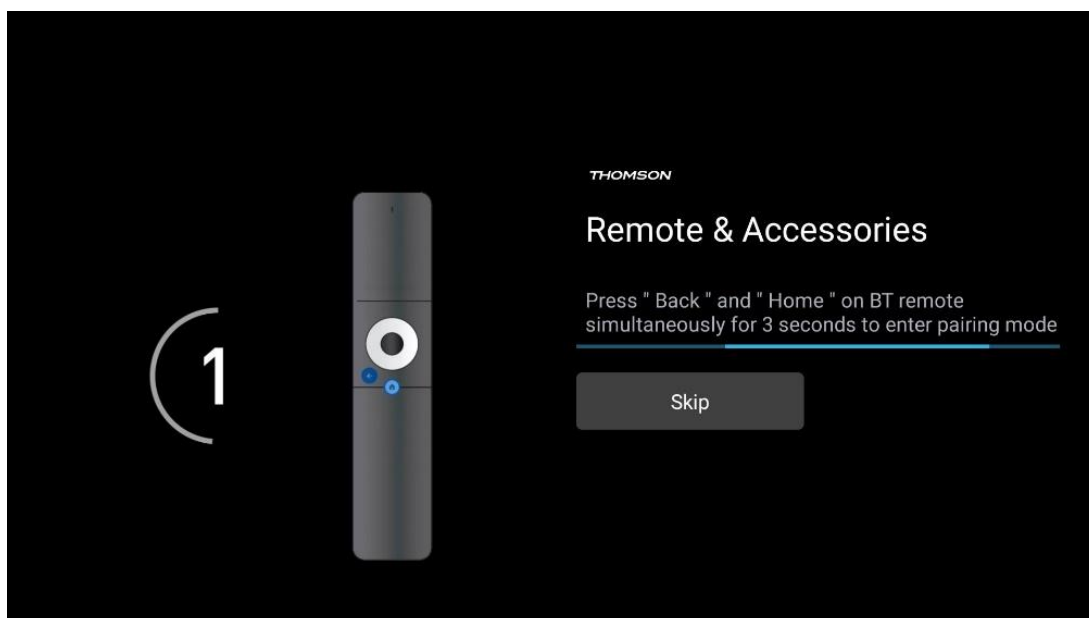

6.2 Valg af sprog

Brug op/ned-retningsknapperne til at vælge systemsprog, og tryk derefter på **OK** for at bekræfte.

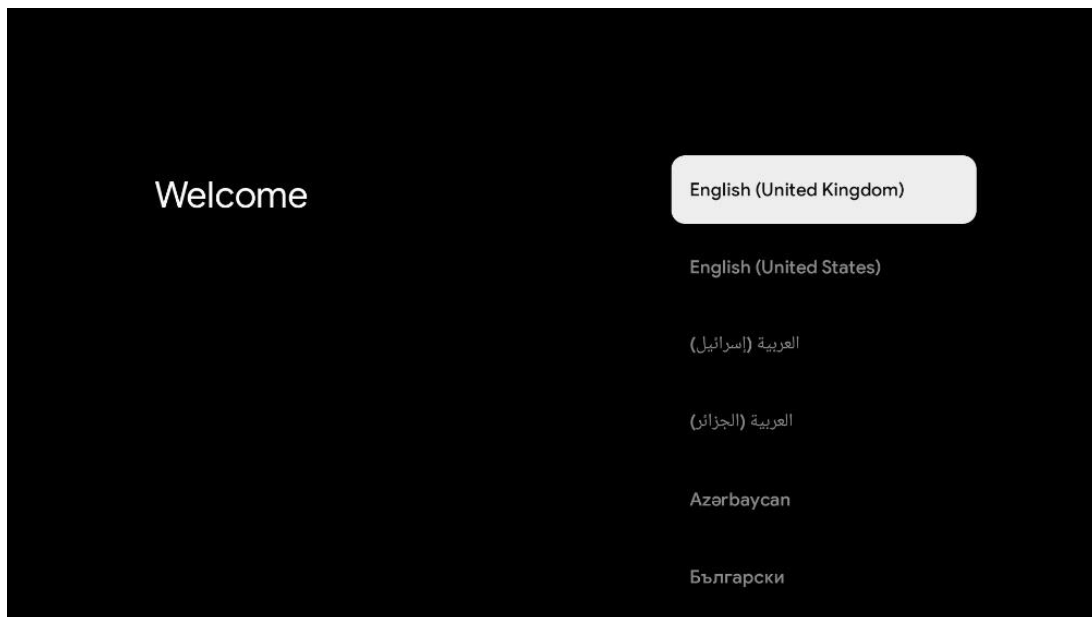

6.3 Valg af tv-opsætning

Brug op/ned-retningsknapperne til at vælge din TV-opsætningsindstilling, og tryk derefter på **OK** for at bekræfte.

Bemærk: Hvis du vælger Opsæt Google TV, skal du have en Google-konto for at fortsætte med installationen. Du kan bruge en eksisterende Google-konto eller oprette en ny.

Bemærk: Vælg indstillingen Opsæt basis TV, hvis du kun vil bruge dit TV til at se TV eller lytte til radioprogrammer via jordbaseret antenne, kabel eller satellitantenne og hvis du ikke vil forbinde dit TV til internettet, så du kan se videoindhold fra streaming-apps som YouTube eller Netflix.

Den udførlige installation af Basis TV-funktionen er beskrevet i menukapitel 6.5.

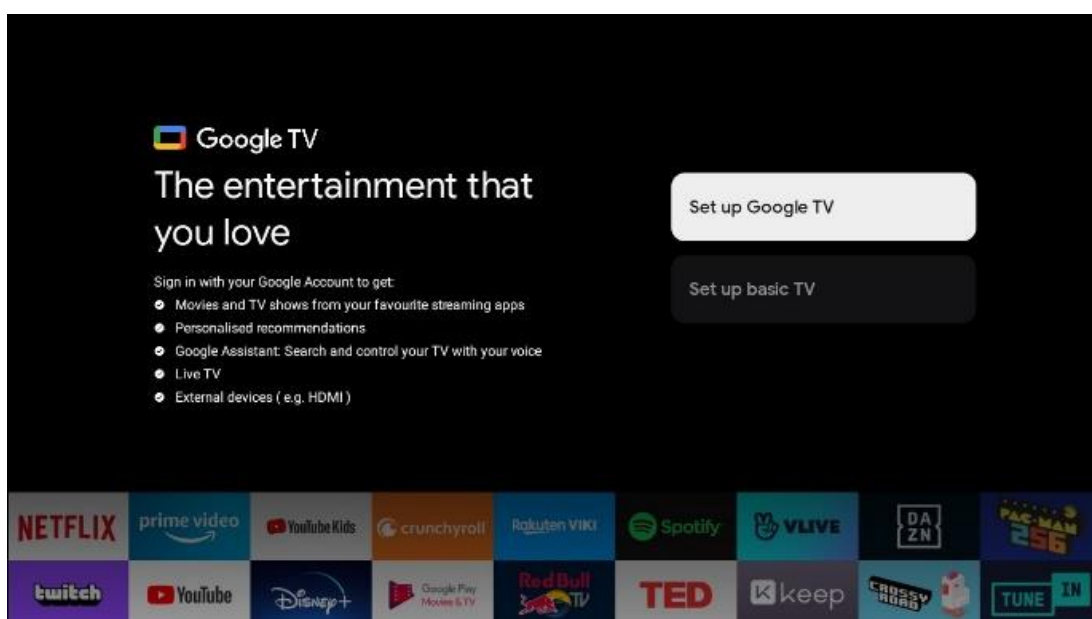

6.4 Opsætning af Google TV

6.4.1 Opsætning med Google Home-appen

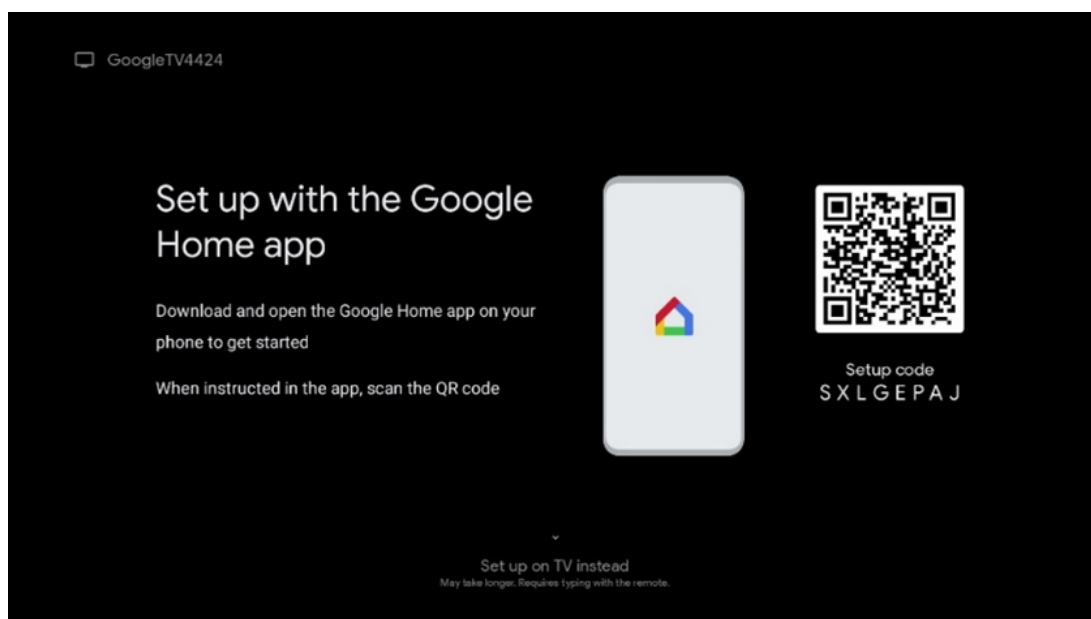

For at konfigurere med Google Home-appen er det nødvendigt at have en mobilenhed (smartphone eller tablet) med Google Home-appen installeret. For at installere Google Home-appen skal du scanne QR-koden på dit TV eller søge efter Google Home i app-butikken på din mobilenhed. Hvis Google Home-appen allerede er installeret på din mobile enhed, skal du åbne den og følge instruktionerne på dit TV og din mobilenhed. Opsætningen af TV'et via Google Home-applikationen på din mobilenhed bør ikke afbrydes.

Bemærk: Nogle mobilenheder med den nyeste Android OS-version er ikke fuldt ud kompatible med installationen af Google TV via Google Home-appen. Derfor anbefaler vi installationsmuligheden Opsætning på TV«et.

6.4.2 Opsætning på TV

For at udnytte de mange fordele ved dit Google TV, skal dit TV være forbundet til internettet. Du kan trådløst tilslutte dit TV til dit modem/router via Wi-Fi eller kabel.

Din internetforbindelse registreres og vises automatisk, hvis du har forbundet dit TV med modemmet/routeren direkte til kablet.

Hvis du vil forbinde dit TV til internettet trådløst via Wi-Fi, skal du trykke på op/ned-retningsknapperne for at vælge det ønskede WLAN-netværk, indtaste adgangskoden og derefter trykke på Bekræft for at etablere forbindelsen. Hvis du vælger Spring over, fordi du vil indstille dit TV som et Basis TV, kan du konfigurere internetforbindelsen senere i menuen TV-indstillinger.

6.4.3 Log ind med din Google-konto

Før at logge ind med din Google-konto skal du indtaste din e-mailadresse og din adgangskode.

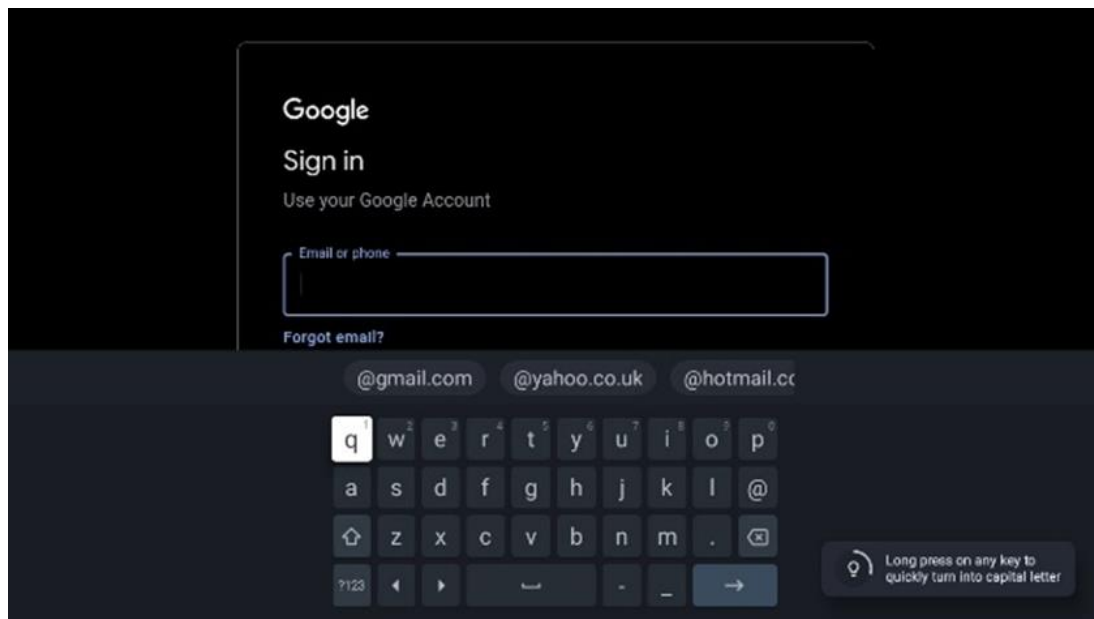

6.4.4 Googles servicevilkår

Før du fortsætter, bedes du læse de generelle vilkår og betingelser, brugsvilkårene for spil, privatlivspolitikken og de tilgængelige Google-tjenester. Du erklærer dig indforstået med disse tjenester ved at klikke på Acceptér.

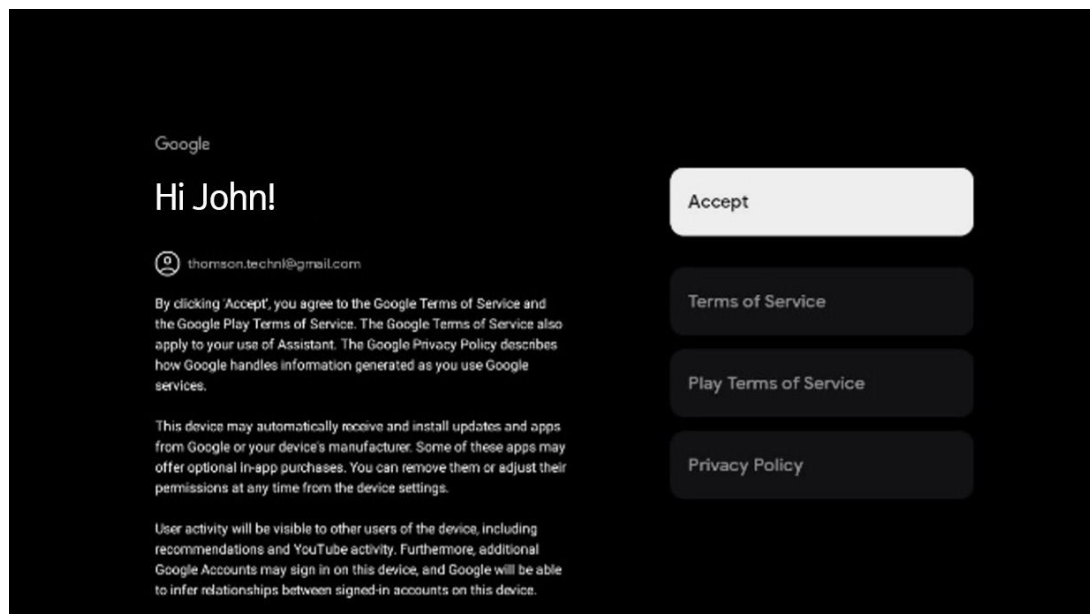

Vælg Acceptér for at bekræfte, at du vil have din placering identificeret i Googles privatlivspolitik og accepter automatisk at sende diagnostiske oplysninger til Google for at hjælpe med at forbedre din Google-oplevelse.

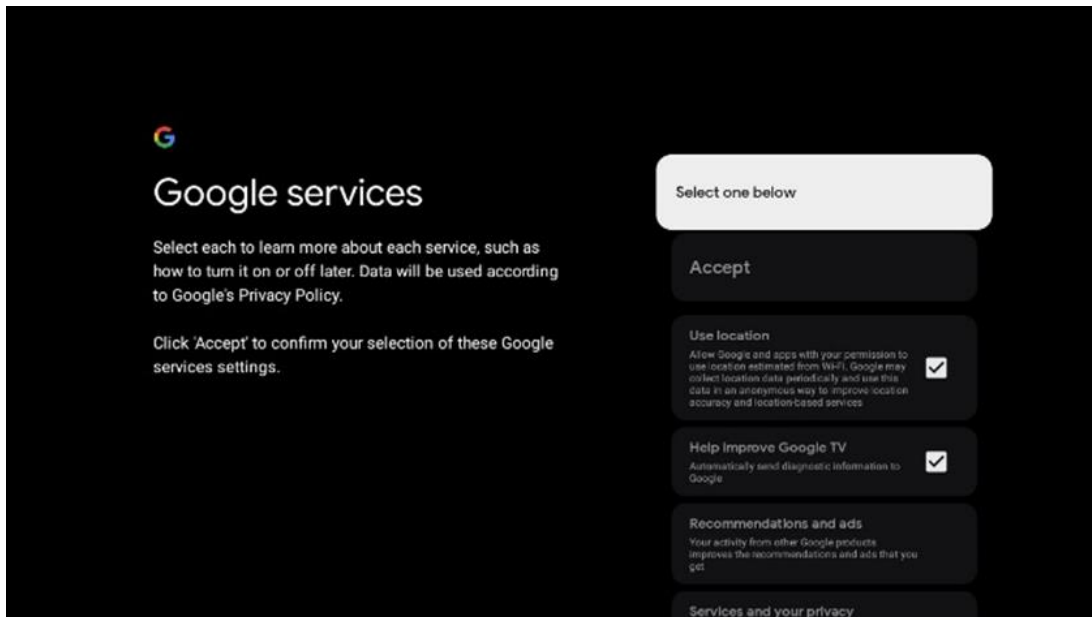

6.4.5 Bekræft eller afvis Googles-tjenester og -funktioner

Læs omhyggeligt de tjenester og funktioner, som dit TV tilbyder. Hvis du ikke ønsker at aktivere en eller flere af de tilbudte tjenester, kan du afvise dem ved at klikke på Nej tak.

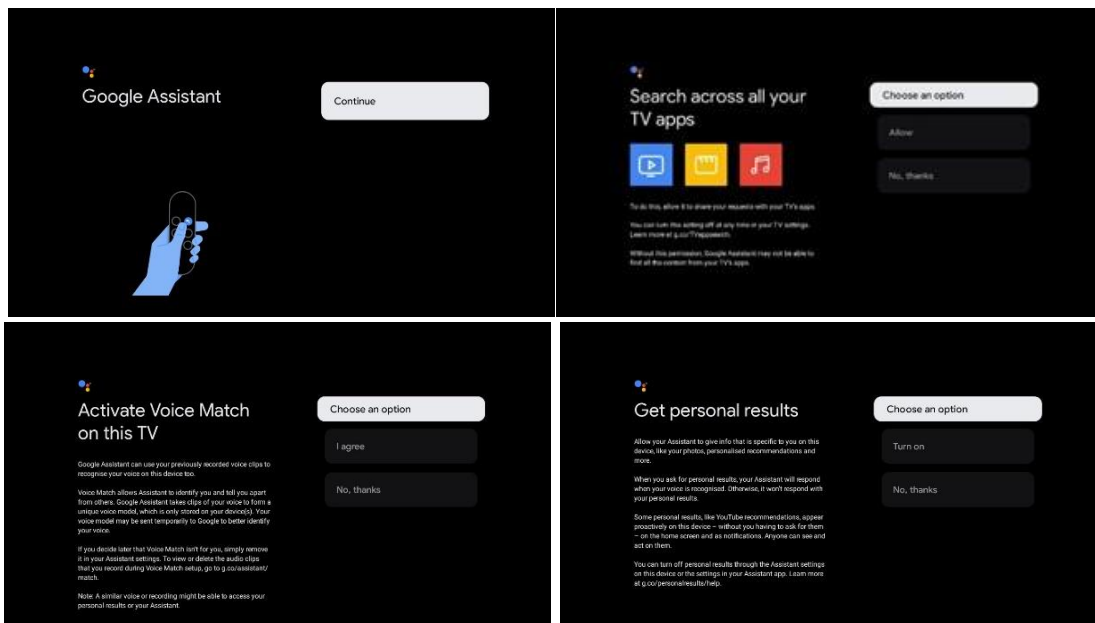

6.4.6 Vælg dine abonnementer

I dette trin kan du vælge, hvilke streamingapplikationer du gerne vil installere automatisk. Det kan være applikationer, som du allerede har et abonnement på, eller applikationer, som Google har foreslået dig.

Nogle applikationer er allerede udvalgt på forhånd. Du kan fravælge dem, hvilket betyder, at de ikke bliver installeret automatisk under den første opsætningsproces.

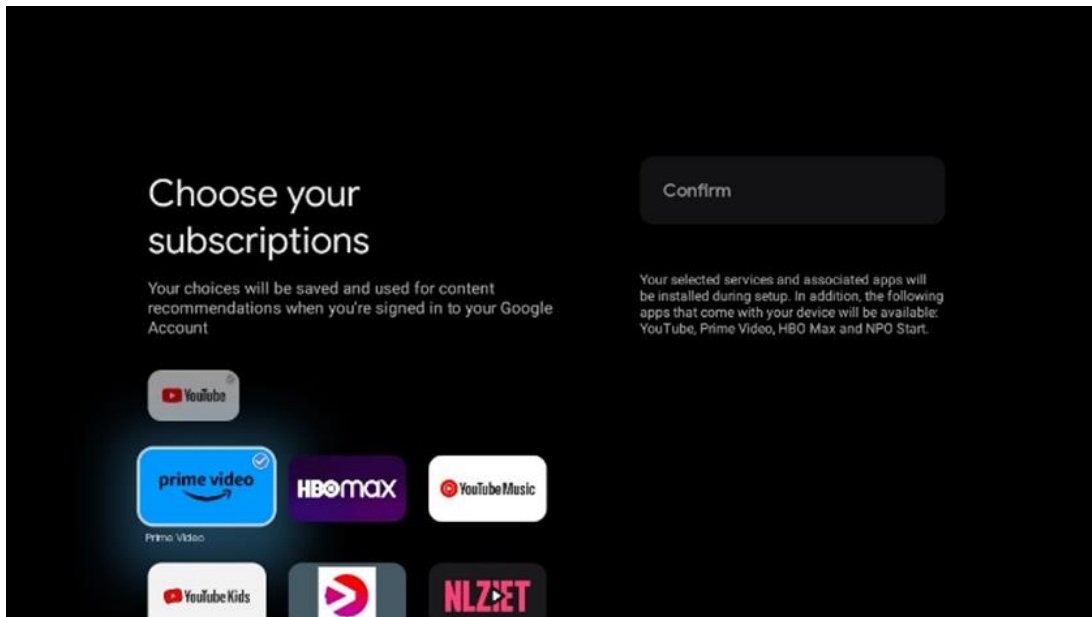

6.4.7 Valg af region eller land

Vælg det land, du befinder dig i, for at udføre installationen korrekt. Dette er vigtigt, fordi tilgængeligheden i Google Play-butikken og installationsproceduren for mange applikationer afhænger af den geografiske placering (Geo-location). Det er grunden til, at visse applikationer er tilgængelige i ét land og ikke i andre.

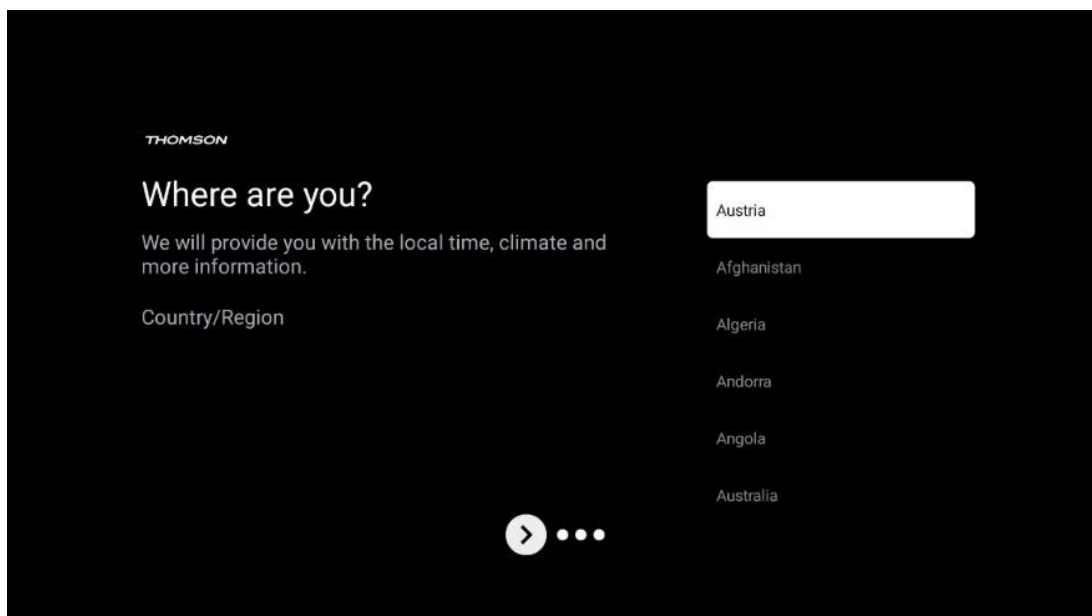

6.4.8 Ansvarsfraskrivelse

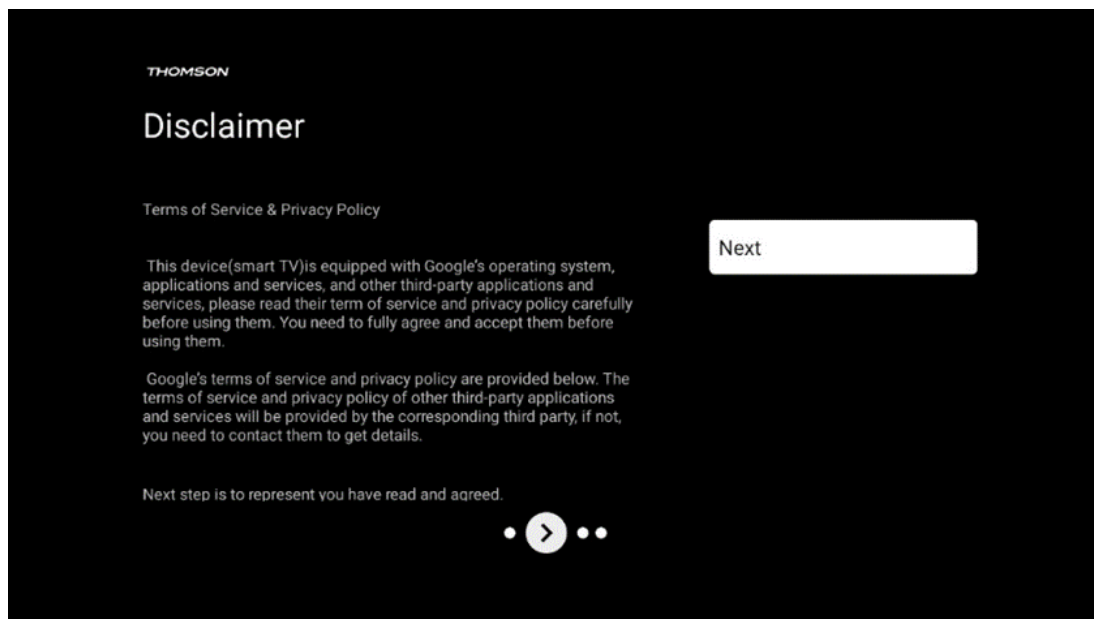

Læs venligst servicevilkårene og privatlivspolitikken grundigt igennem, og accepter dem ved at klikke på Næste.

6.5 Opsæt basis TV

Vælg installationsmuligheden Opsæt basis TV, hvis du kun vil bruge dit TV til at se TV eller lytte til radioprogrammer via jordbaseret antenne, kabel eller satellitantenne, og hvis du ikke vil forbinde dit tv til internettet, så du kan se videoindhold fra streaming-apps som YouTube eller Netflix.

6.5.1 Vælg dit Wi-Fi-netværk

Hvis du ikke vil se indhold fra streamingtjenester som Netflix eller YouTube, skal du vælge indstillingen Spring over i slutningen af listen over tilgængelige Wi-Fi-netværk.

6.5.2 Valg af region eller land

Vælg det land, du befinder dig i, for at udføre installationen korrekt. Dette er vigtigt, fordi tilgængeligheden i Google Play-butikken og installationsproceduren for mange applikationer afhænger af den geografiske placering (Geo-location). Det er grunden til, at visse applikationer er tilgængelige i ét land og ikke i andre.

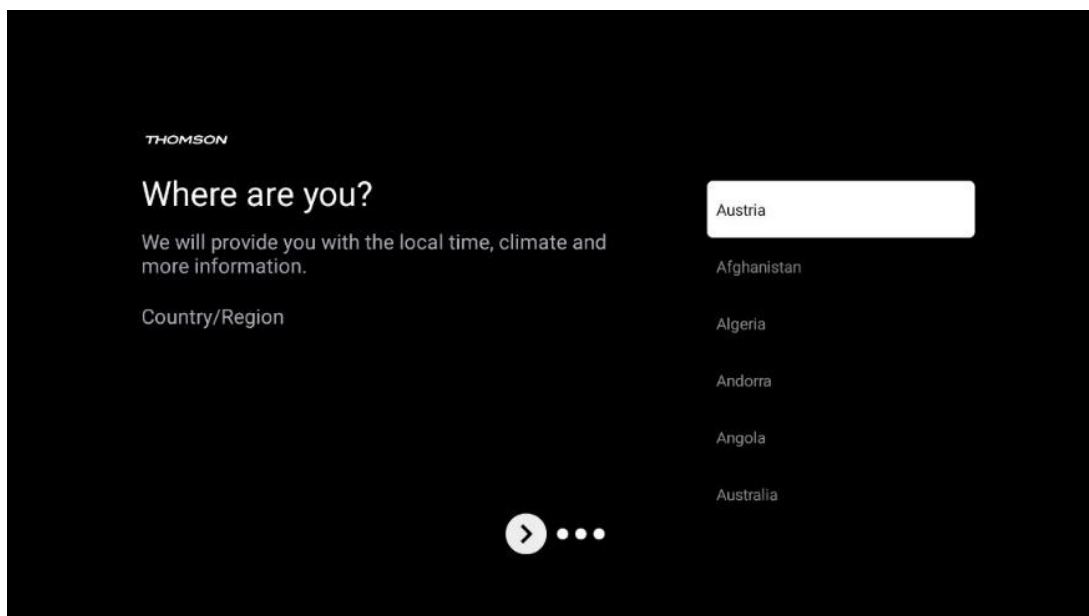

6.5.3 Ansvarsfraskrivelse

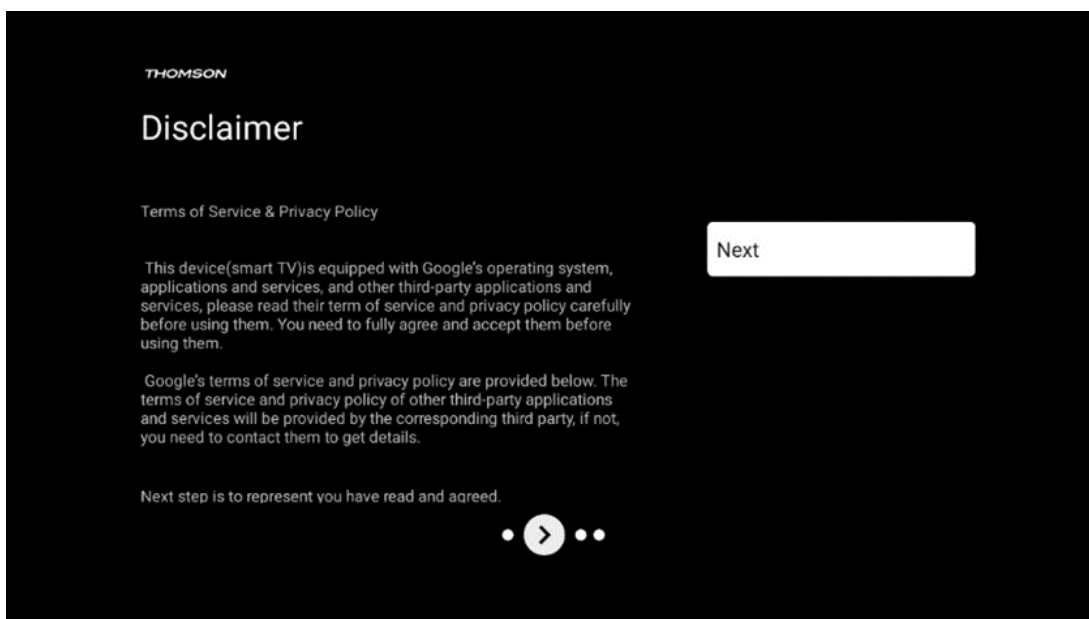

Læs venligst servicevilkårene og privatlivspolitikken grundigt igennem, og accepter dem ved at klikke på Næste.

7 Installation af kanaler

Vælg din TV-modtagelsestype Tuner til at installere TV-/radiokanaler. Modtagelsestyperne Jordbaseret antenne, Kabel og Satellit er tilgængelige. Fremhæv den tilgængelige TV-signalmodtagelsestype, og tryk på **OK**, eller klik på den højre retningsknap for at fortsætte.

Hvis du vælger Spring scan over (Skip scan), kan du afslutte den første installationsproces af TV'et uden at installere TV-kanalerne. Du kan efterfølgende installere TV-kanalerne i menuen TV-indstillinger.

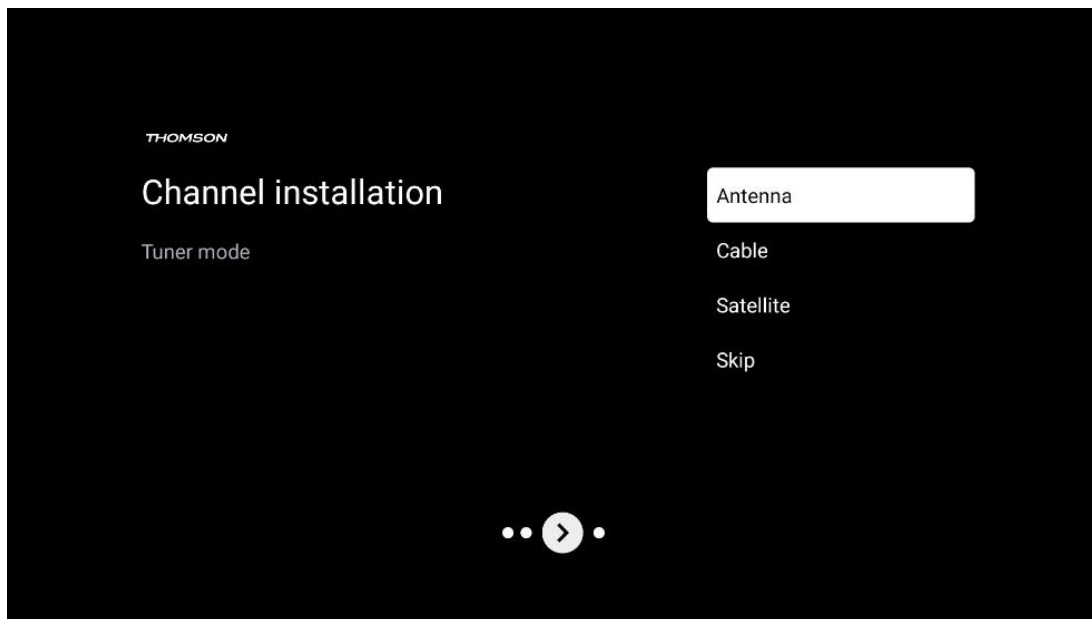

7.1 Tuner-tilstand

7.1.1 Antenne

Hvis Antenne er valgt, vil TV'et søge efter digitale jordbaserede og analoge udsendelser. På det næste skærbillede skal du markere indstillingen Scan og trykke på **OK** for at starte søgningen eller vælge Spring scan over (Skip Scan) for at fortsætte uden at foretage en søgning.

Operatørscanning: Hvis de er tilgængelige, vil kabeloperatørerne blive vist på skærmen. Markér den ønskede operatør, og tryk på **OK**. Vælg Start, og tryk på **OK** for at udføre kanalscanningen.

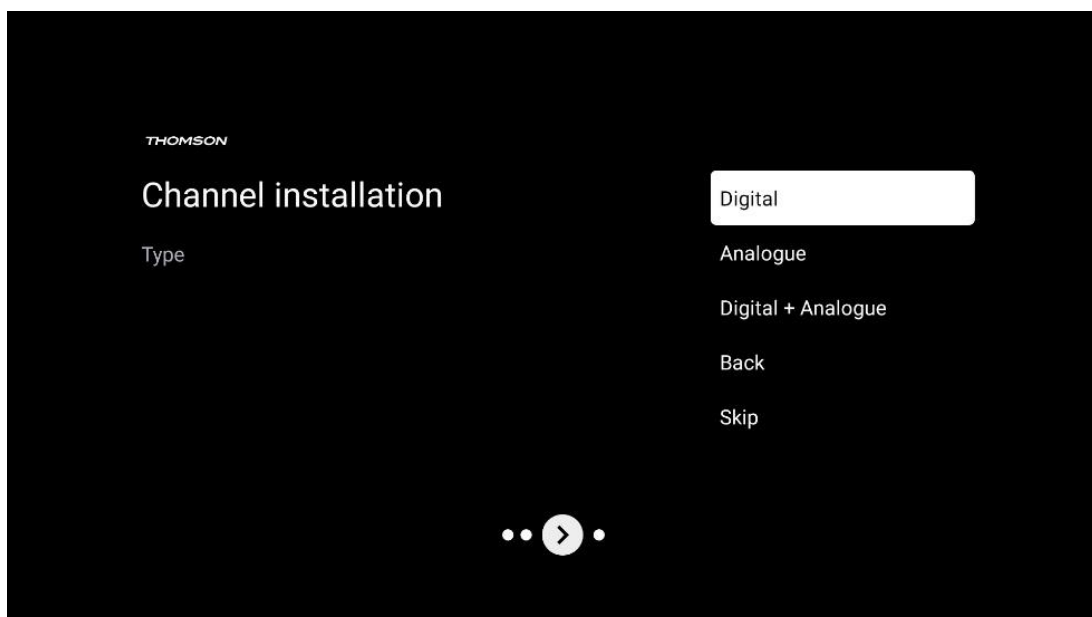

7.1.2 Kabel

Hvis indstillingen Kabel er valgt, søger TV'et efter digitale kabelkanaler.

I de fleste kabelkanalnetværk er der kun digitale kanaler til rådighed. Vælg Digital for at fortsætte scanningen.

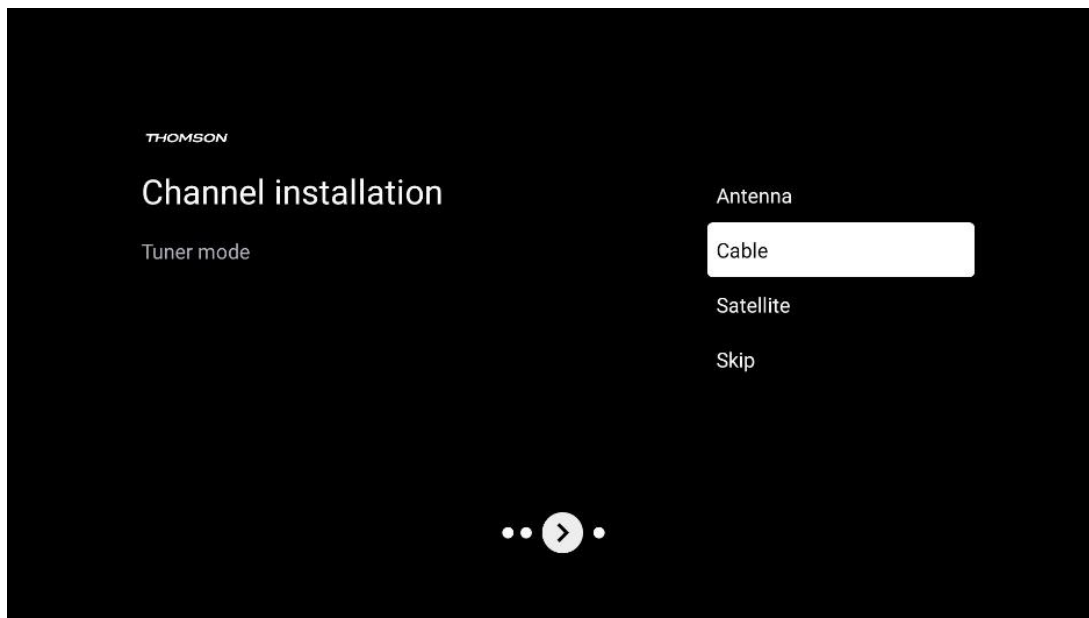

Operatørscanning: Hvis de er tilgængelige, vil kabeloperatørerne blive vist på skærmen. Markér den ønskede operatør, og tryk på **OK**. Vælg Start, og tryk på **OK** for at udføre kanalscanningen.

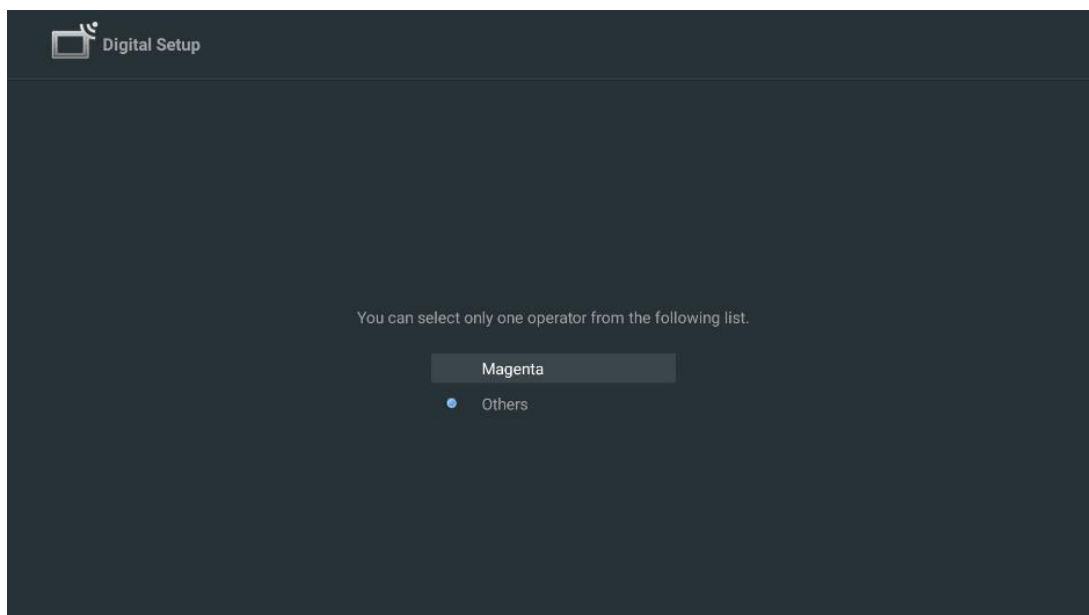

Andre: Vælg indstillingen Andre, hvis din kabeloperatør ikke er på listen, eller hvis dit TV er tilsluttet et lokalt kabelsystem. Vælg Scanningstype, og tryk på **OK** for at få vist scanningsmulighederne.

Fuld scanning: En automatisk fuld søgning gennem søger hele frekvensbåndet; dette skal vælges, hvis ikke alle kanaler blev fundet under en netværkssøgning.

Hurtig scanning: Der startes en hurtig søgning, som sætter kanalerne i en forhånds sorteret rækkefølge. Med denne type søgning er det nødvendigt at indtaste netværks-ID og centerfrekvens.

Netværkssøgning: Med en netværkssøgning overføres en komplet og opdateret kanalliste fra en udbyder, så modtageren genkender alle kanaler, hvilket er at foretrække for kabel-TV-operatører. Med denne type søgning er det nødvendigt at indtaste netværks-ID'et som det mindste.

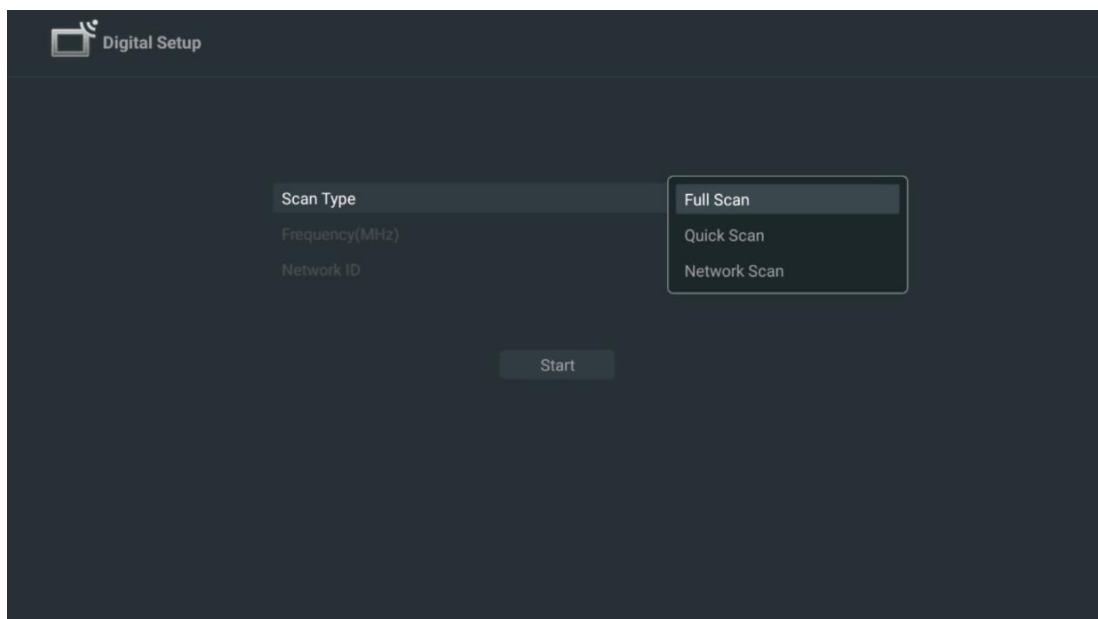

Vælg Spring scan over (Skip Scan) for at fortsætte uden at foretage en søgning.

7.1.3 Satellit

Bemærkning til installation af satellitkanaler til Thomson TV installeret i Østrig eller Tyskland:

Vores Thomson-TV har funktionen forudindstilling af satellitkanal (Satellite Channel Preset), som kun kan vælges og udføres under den første installation af TV'et. Denne funktion er kun tilgængelig, hvis Østrig eller Tyskland blev valgt som installationsland under den første installation af TV'et.

Denne funktion bliver kun udført under den første installation af TV'et, når du installerer satellitkanalerne.

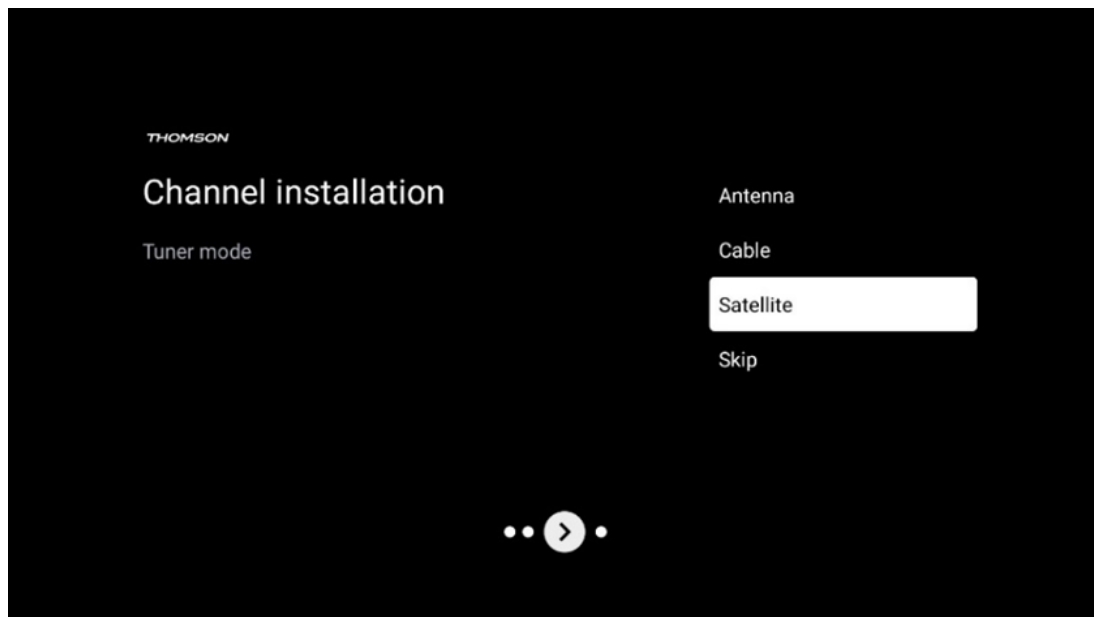

Følg installationstrinnene nedenfor for at aktivere den:

1. Menuen Tuner-tilstand - vælg Satellit som installationsmulighed.
2. Vælg forudindstillede satellitkanaler
3. Tryk på **OK**-knappen for at bekræfte dit valg.

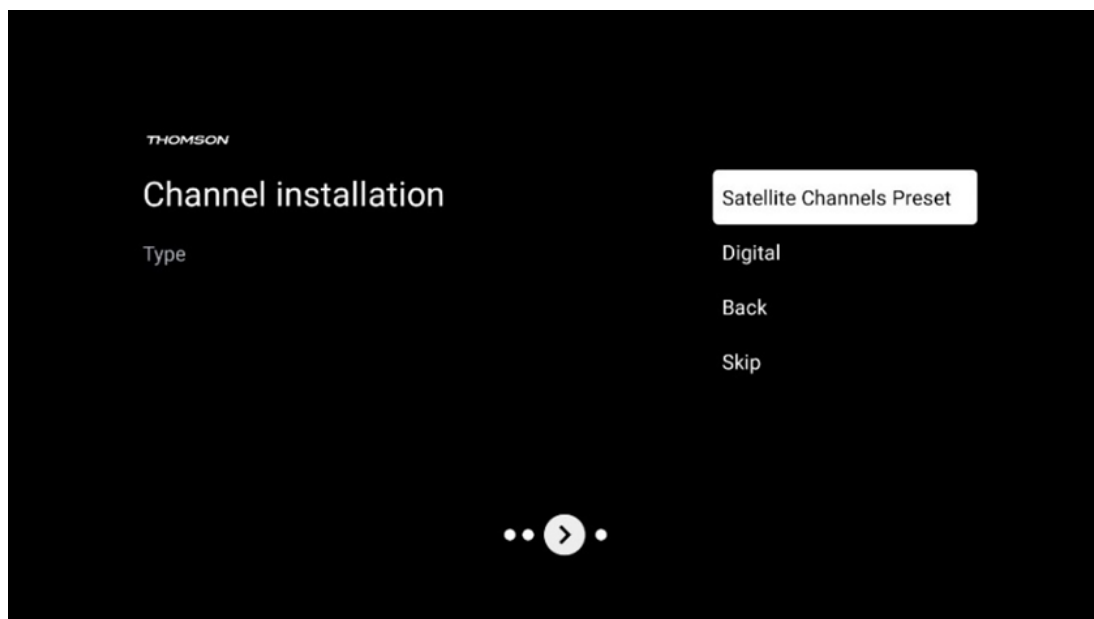

Installation af satellit

Vælg installationsmuligheden Digital for at fortsætte med installationen af satellitkanalerne.

M7-operatører

M7-operatørerne er betalings-tv-operatører, der tilbyder kultur- og sprogspecifikke pakker til otte lande: Holland, Belgien, Tyskland, Østrig, Tjekkiet, Slovakiet, Rumænien og Ungarn.

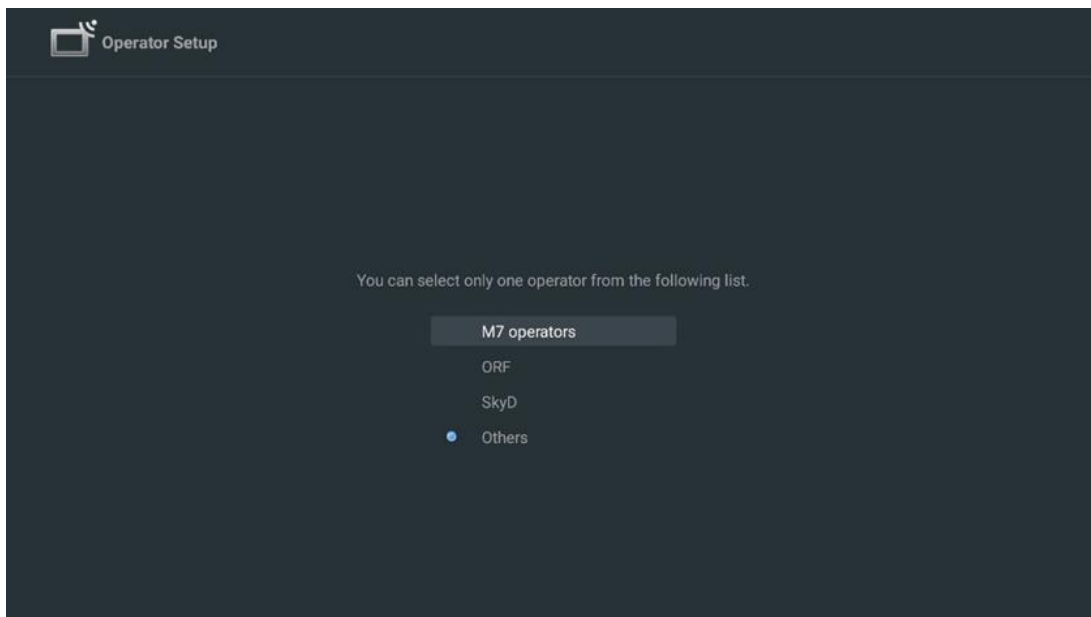

Hvis dit TV er tilsluttet et satellitsystem til modtagelse af flere satellitter, skal du vælge Ja og trykke på **OK** for at fortsætte.

Hvis du er tilsluttet et satellitsystem med satellitmodtagelse, skal du vælge Nej og følge installationsvejledningen på skærmen.

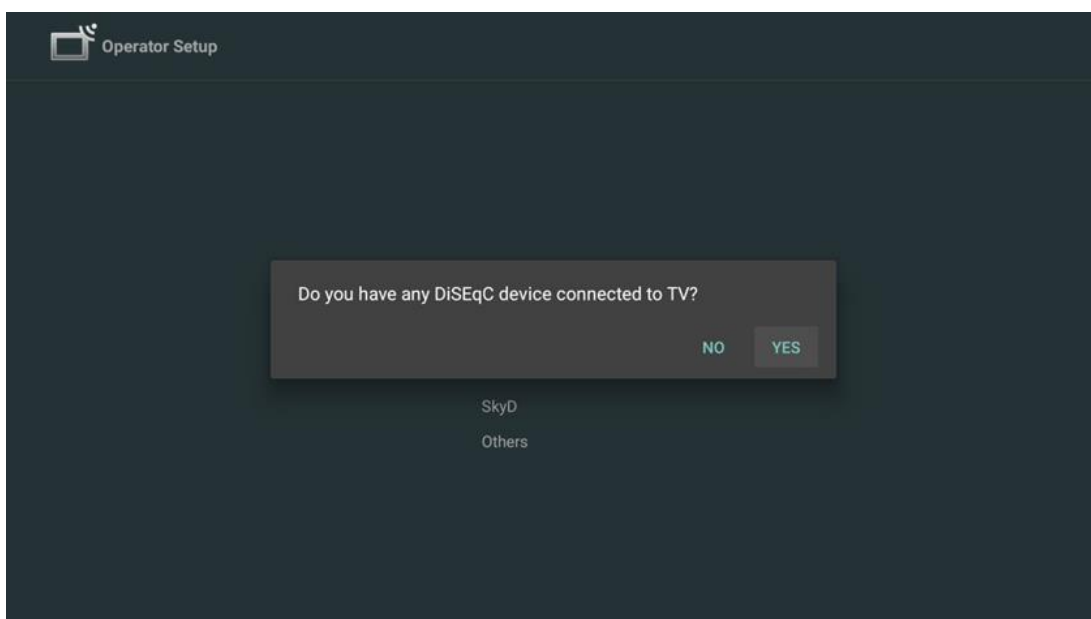

For at udføre en automatisk DiSEqC-portregistrering skal du trykke på den Gule knap på fjernbetjeningen og derefter trykke på den Blå knap for at starte kanalscanningen.

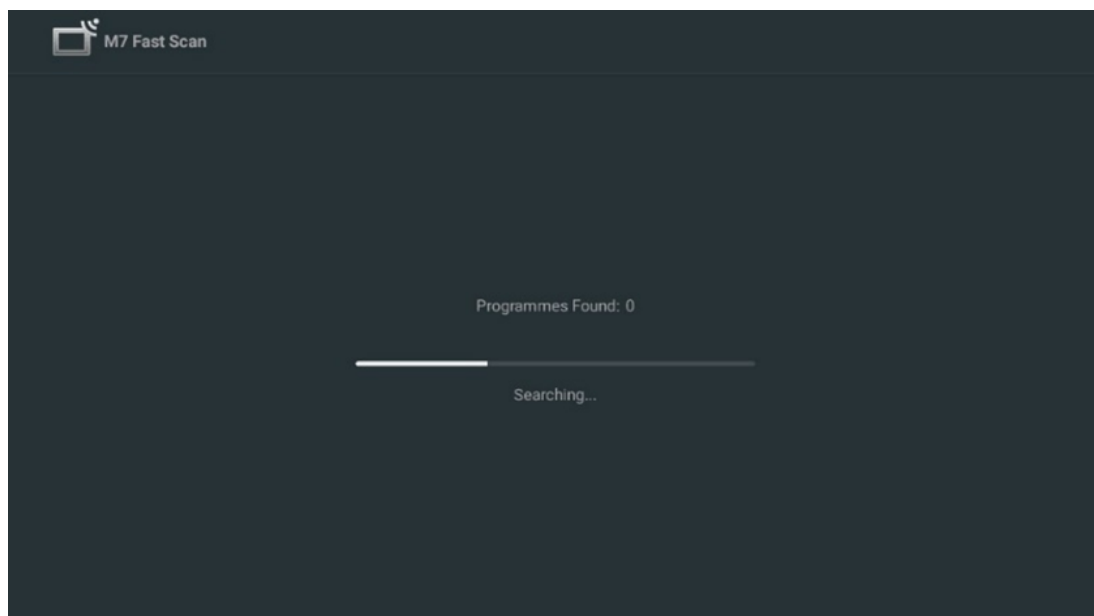

Hvis du vil annullere den igangværende søgning, skal du trykke på knappen **Tilbage (Back)**. De kanaler, der allerede er fundet, gemmes i kanallisten. Når den indledende opsætning er færdig, vises resultaterne. Tryk på **OK** for at afslutte opsætningen.

Installation af lokal satellitoperatør

Hvis det er muligt, skal du vælge en operatør fra listen for det land, hvor din installation er placeret. Kanalerne bliver sorteret i henhold til LCN-kanalsorteringen for den valgte operatør.

Andre

Vælg denne installationsmulighed, hvis du vil programmere satellitkanalerne individuelt. Din TV-skærm er inddelt i tre kolonner. Tryk på op/ned- og venstre/højre-retningsknapperne på fjernbetjeningen for at bevæge dig gennem kolonnerne.

1. Kolonne - Satellit: Vælg din foretrukne satellit fra listen, og brug **OK**-knappen til at vælge den.

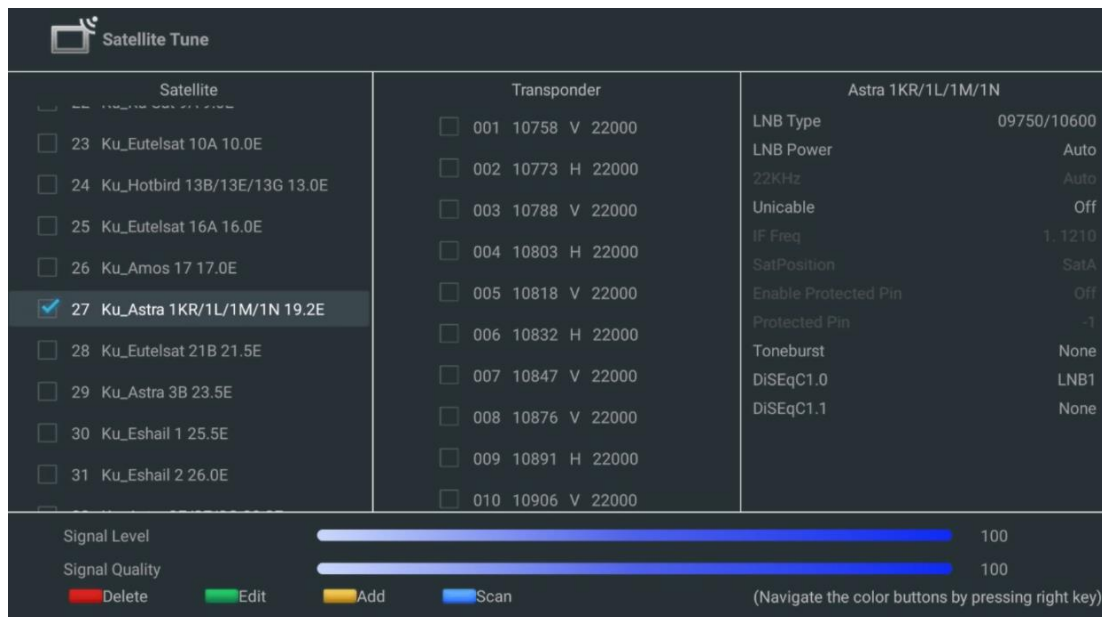

2. Kolonne - Transponder: Vælg og markér enkelte transpondere fra listen, hvis du ikke vil scanne hele satellitten, men kun bestemte transpondere.

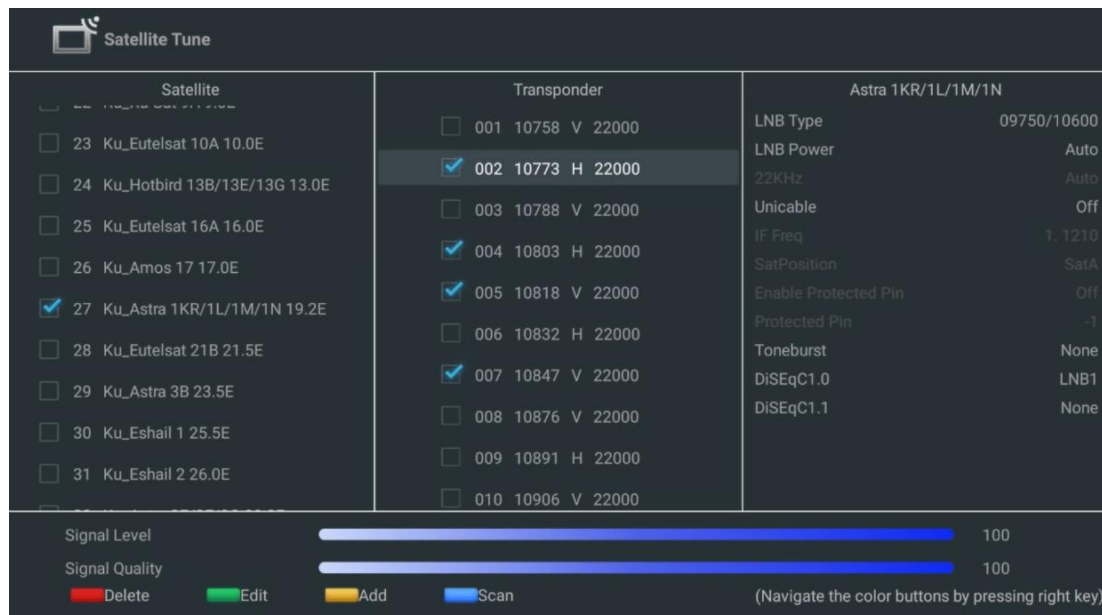

3. Kolonne - Modtagelseegenskaber: Indstil modtageegenskaberne for den valgte satellit, f.eks. Unicable On/Off eller DiSEqC-position for den valgte satellit. Som standard er denne kolonne indstillet til enkelt satellitmodtagelse.

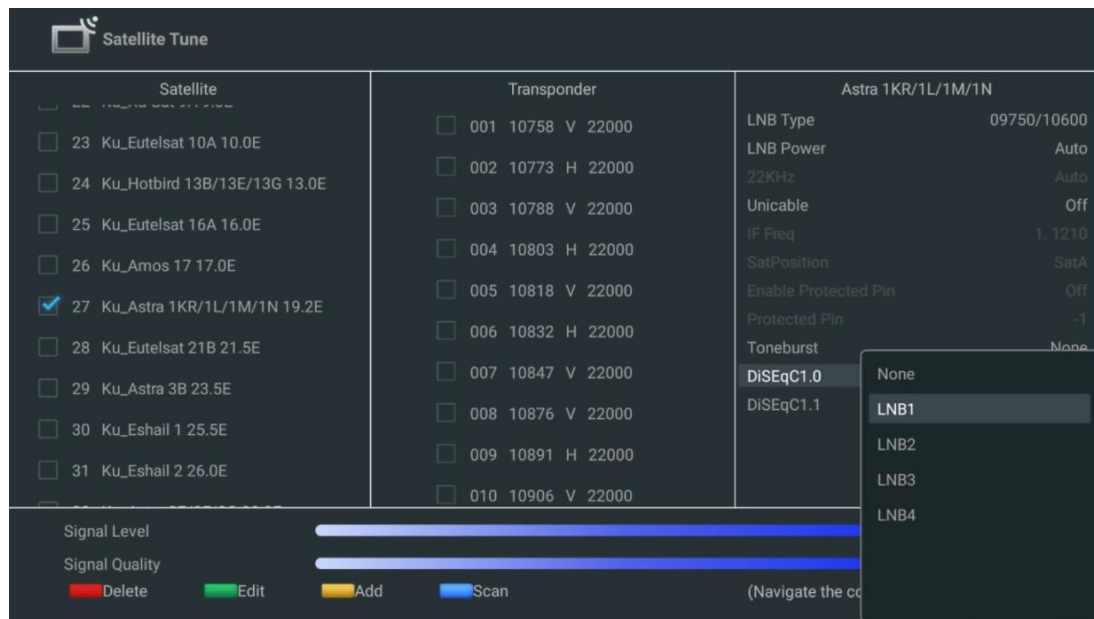

Bemærk: Farveknappernes funktion er beskrevet nederst på skærmen.

Tryk på den Røde knap for at slette en satellit eller satellittransponder fra listen.

Tryk på den Grønne knap for at redigere en satellit eller satellittransponder fra listen.

Tryk på den Gule knap for at tilføje satellitter eller satellittranspondere.

Tryk på den Blå knap for at starte søgningen efter satellitudsendelser fra en satellit eller fra en enkelt satellittransponder.

Bemærk: Hvis signalniveauet og -kvaliteten ikke vises for den valgte satellit, skal du bruge retningsknapperne til at vælge en anden satellittransponder fra listen i den anden kolonne for at kontrollere satellitmodtagelsen. Dette trin kan være nødvendigt, hvis den første transponder på listen er inaktiv. Hvis du vil fortsætte med at søge på hele satellitten, skal du fravælge de valgte transpondere og trykke på den Blå knap for at starte søgningen.

Når du er færdig med at installere satellitkanalerne, kan du installere andre tunere, hvis dit tv også er tilsluttet antenne eller kabel-tv, eller vælge Skip (Spring over) for at fortsætte TV-installationen.

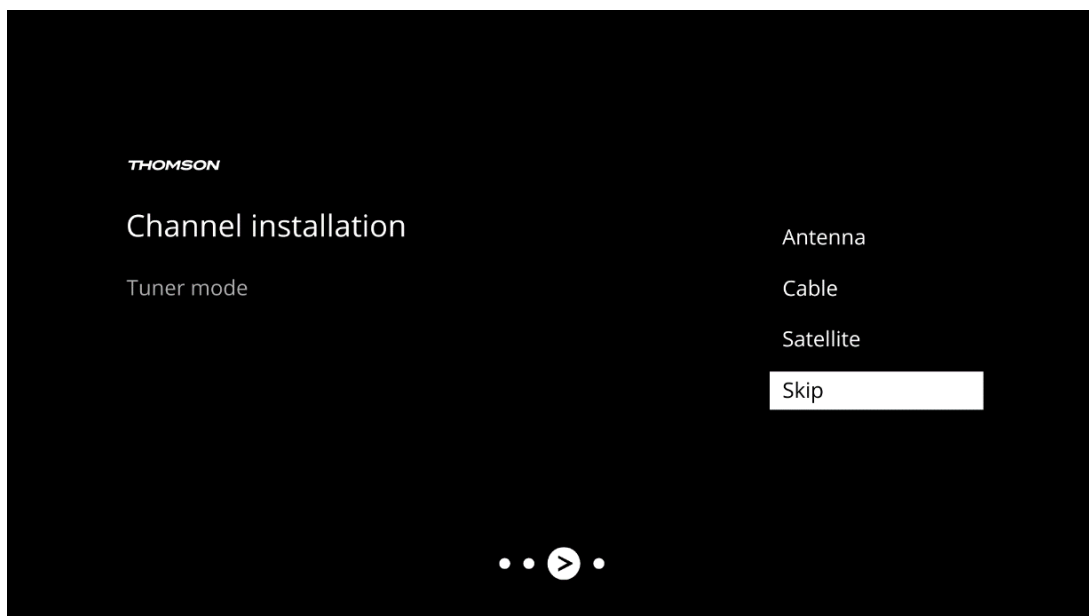

8 Tjek indstillinger

Kontrollér indstillingerne for tunertilstand i systemindstillingerne. Hvis du ønsker at ændre land/region eller kanalinstallationstype, skal du markere det tilsvarende menupunkt og trykke på **OK**. Se det foregående afsnit om installation for at konfigurere indstillingerne.

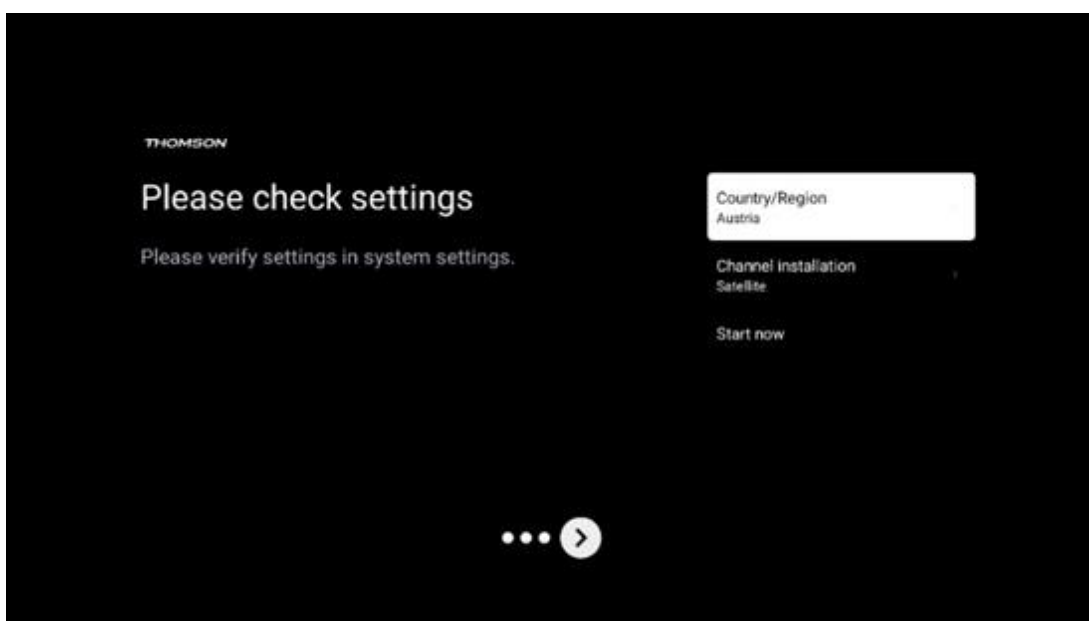

Hvis installationsindstillingerne er indstillet korrekt, skal du trykke på Start nu for at fortsætte med den endelige installation,

Vent på, at TV'et afslutter opsætningsprocessen. Det kan tage et par minutter. Denne tid er nødvendig for at afslutte den endelige installation afhængigt af dine valgte indstillinger.

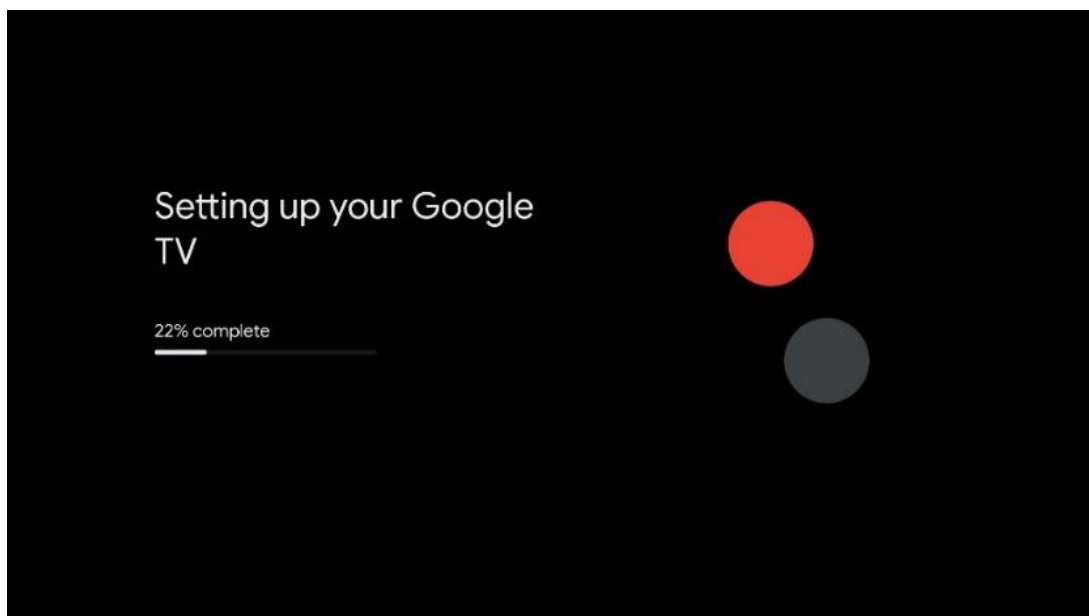

9 Startskærm

Startskærmen er dit TV's omdrejningspunkt. Fra startskærmen kan du starte et hvilket som helst installeret program, starte Live TV-programmet for at se TV-udsendelser, se en film fra forskellige streamingprogrammer eller skifte til en enhed, der er sluttet til HDMI-porten. Du kan også når som helst afslutte et program og vende tilbage til startskærmen ved at trykke på Home-knappen på fjernbetjeningen.

I den første række (Topvalg til dig) foreslås streamingindholdet i de streamingapplikationer, der er installeret på dit TV, ud fra dine søgekriterier i din søgehistorik. Her finder du også det direkte valg af den sidst valgte TV-indgangstilslutning. I denne linje, på den første position, finder du også valgboksen med den sidste indgangskilde, hvis HDMI CEC-kontrollfunktionen er aktiveret på denne enhed.

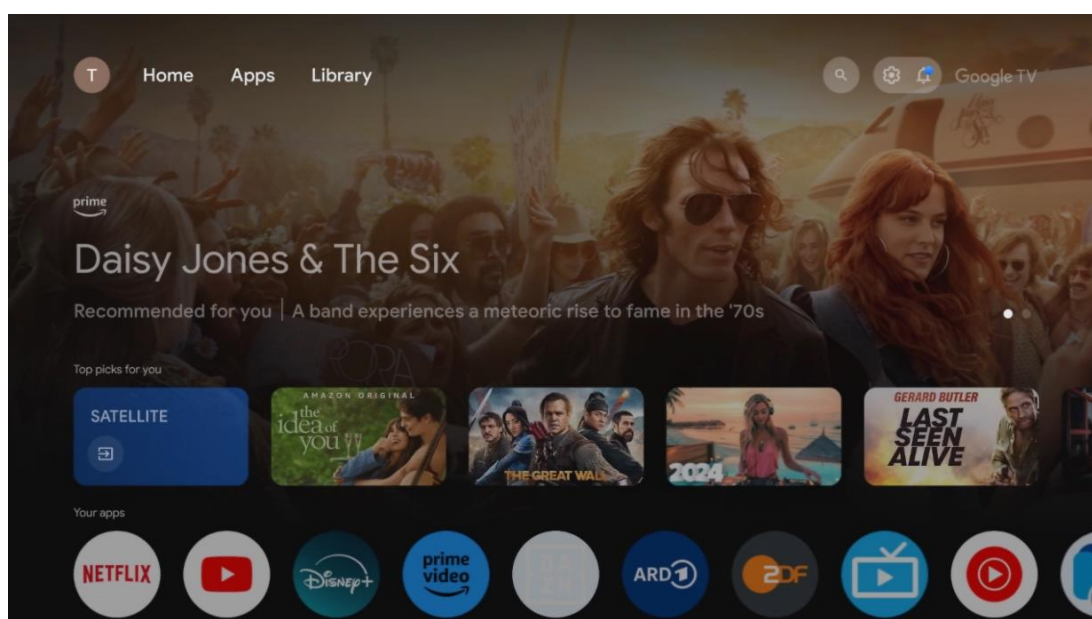

Bemærk: Menuen Home kan indeholde forskellige elementer, afhængigt af indstillingerne på dit TV og dit valg af land under den indledende opsætning.

Den anden række (Dine apps) er rækken med applikationer. Her findes de vigtigste applikationer til streamingtjenester som Netflix eller YouTube samt Live TV og MMP (multimediaefspiller).

Vælg en applikation med retningsknapperne på din fjernbetjening, og bekræft dit valg med **OK**-knappen for at starte den valgte applikation.

Vælg en applikation, og hold **OK**-knappen nede for at fjerne den valgte applikation fra rækken af favoritter, flytte den til en ny position eller starte den.

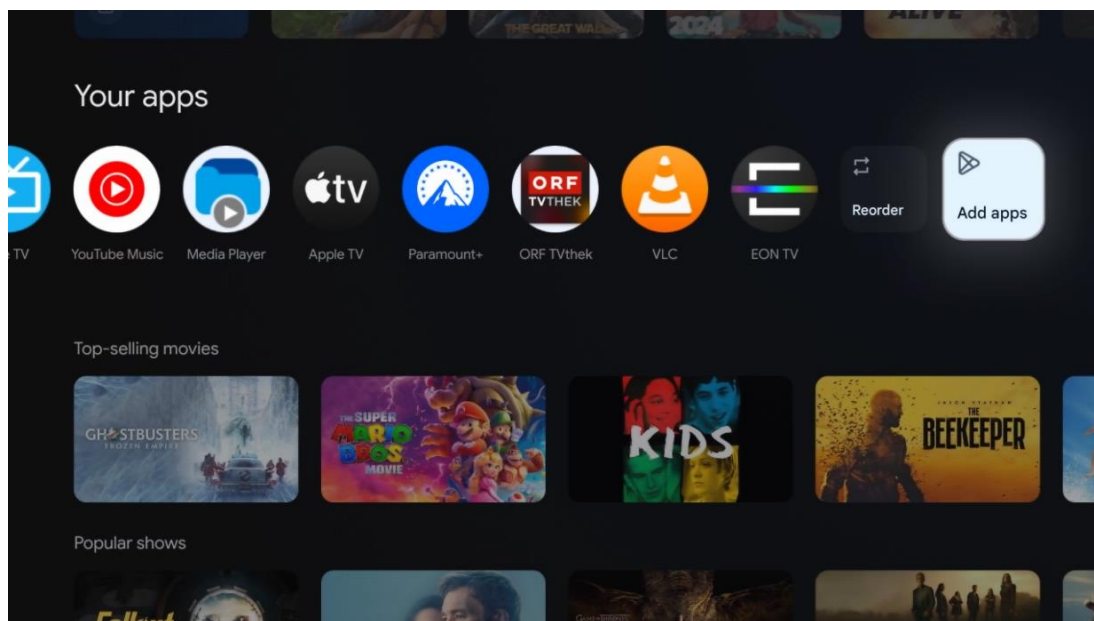

På den næstsidste og sidste plads i denne række finder du felter med valgmulighederne Omorganisér og Tilføj apps. Vælg disse muligheder for at omorganisere applikationerne i denne række eller for at tilføje en ny applikation til denne række med favoritapplikationer.

Betjeningen af Live TV-applikationen og multimediaefspilleren forklares i et separat menukapitel.

Længere nede på startskærmen finder du flere kanaler, der vises efter genre eller kategori for streamingindhold.

9.1 Google-konto

Navigér til dit profilikon i øverste venstre hjørne, og tryk på **OK**. Fremhæv profilikonet, og tryk på **OK**.

Her kan du ændre dine profilindstillinger, tilføje nye Google-konti eller administrere allerede eksisterende konti.

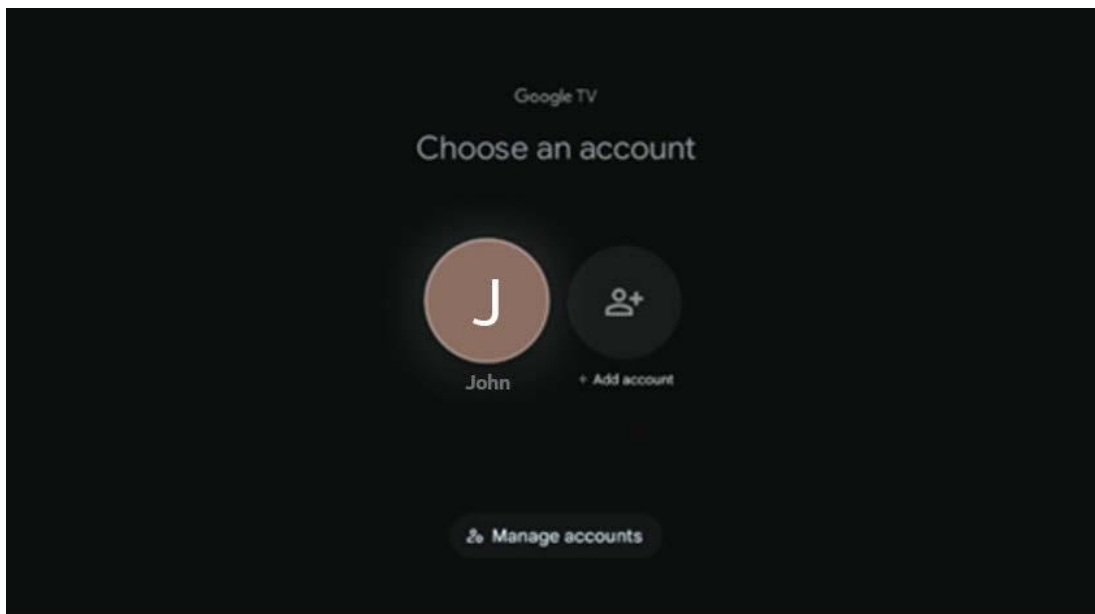

9.2 Apps

Vælg fanen Apps på startskærmen for at få vist de applikationer, der er installeret på dit TV. For at installere en applikation skal du gå til søgefeltet og skrive navnet på appen. Dette vil starte en søgning i Google Play Store.

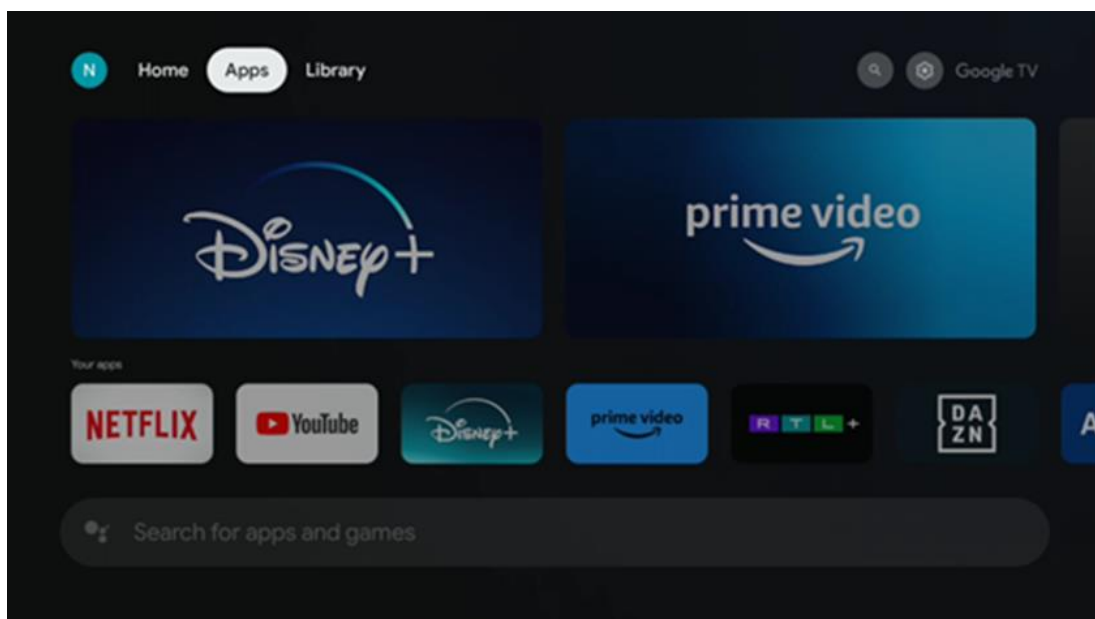

9.3 Bibliotek

Vælg fanen Bibliotek på startskærmen for at afspille det streamingindhold, du allerede har købt eller lejet, på dit TV eller mobilenheder som f.eks. din mobiltelefon eller tablet ved hjælp af din Google-konto.

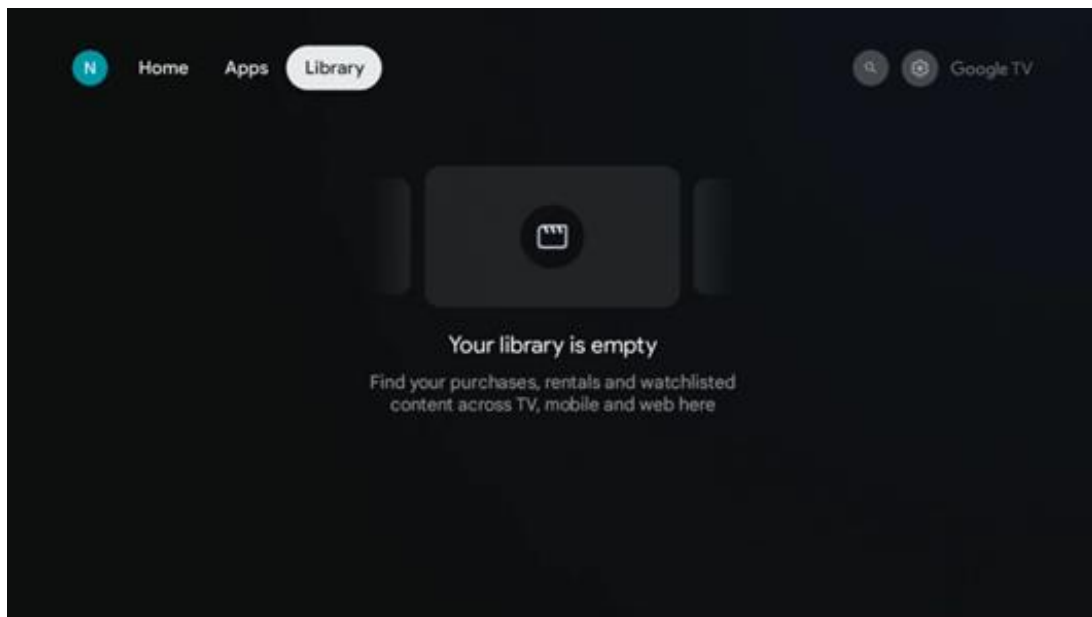

9.4 Google TV-søgning

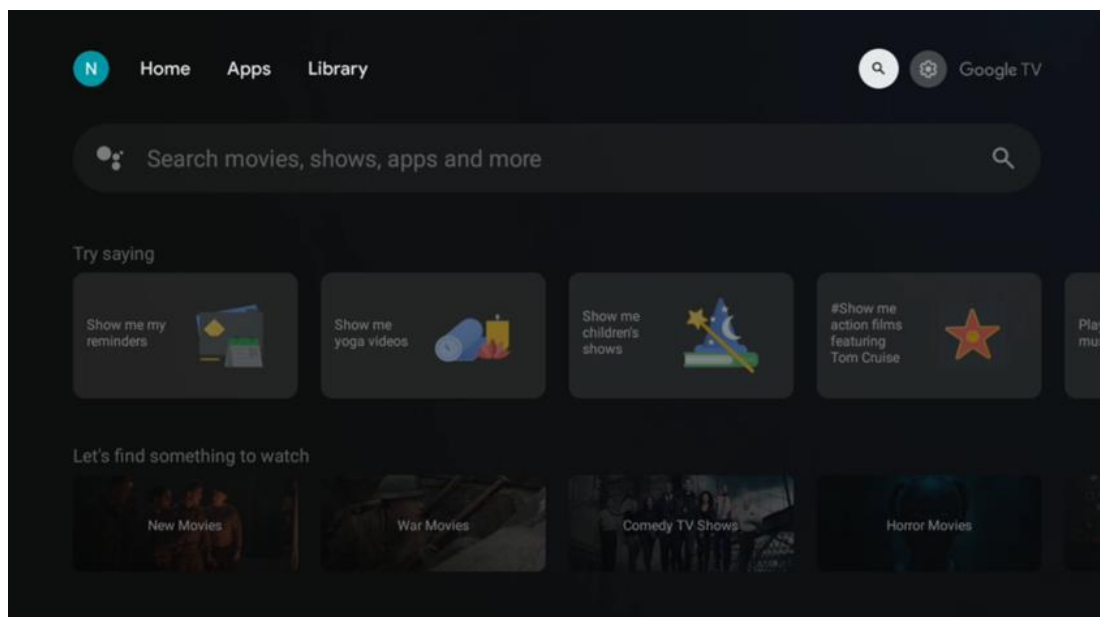

Søgeværktøjerne findes øverst til højre på skærmen. Du kan enten indtaste et ord for at starte en søgning ved hjælp af det virtuelle tastatur eller prøve stemmesøgning ved hjælp af den mikrofon, der er indbygget i fjernbetjeningen. Flyt fokus til den ønskede indstilling, og tryk på **OK** for at fortsætte.

Stemmesøgning - Tryk på mikrofonikonet for at starte funktionen stemmesøgning. Et Google-stemmesøgefelt vises øverst på skærmen. Stil dit spørgsmål til Google, og dit TV svarer dig. For lokale søgetermer er det vigtigt, at TV'ets menusprog er indstillet til det lokale sprog.

Tastatursøgning - Vælg søgefeltet, og tryk på **OK**. Det virtuelle Google-tastatur vises på skærmen. Skriv det spørgsmål, du vil have svar på.

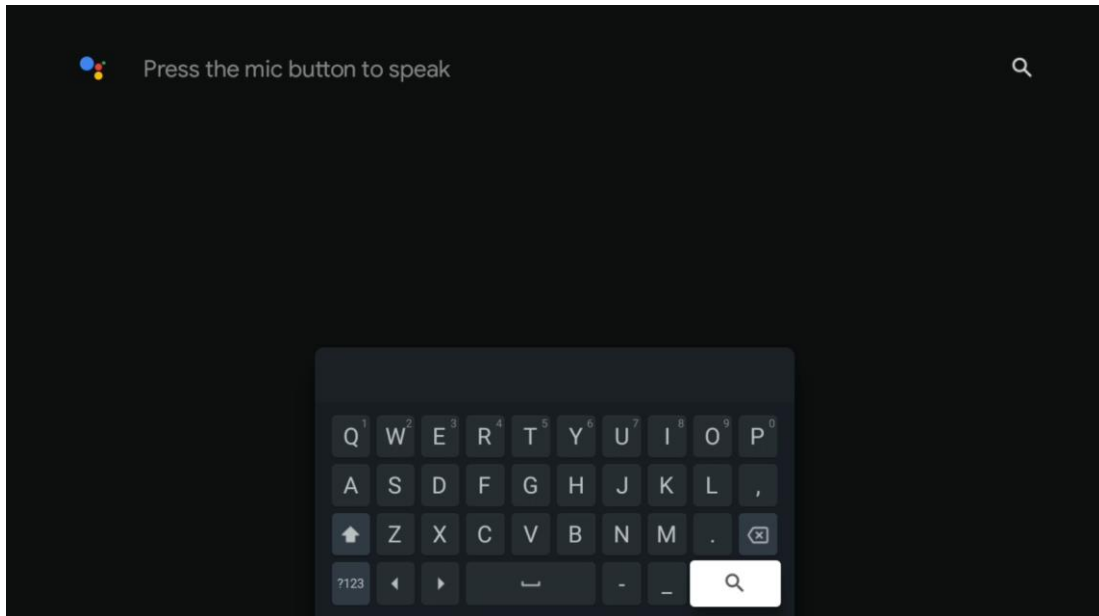

9.5 Meddelelse

Meddelelses-knappen vises kun, når der er en eller flere ulæste meddelelser. For at kontrollere dem skal du navigere til ikonet Indstillinger, som åbner undermenuen. Nederst i undermenuen kan du finde alle de seneste meddelelser.

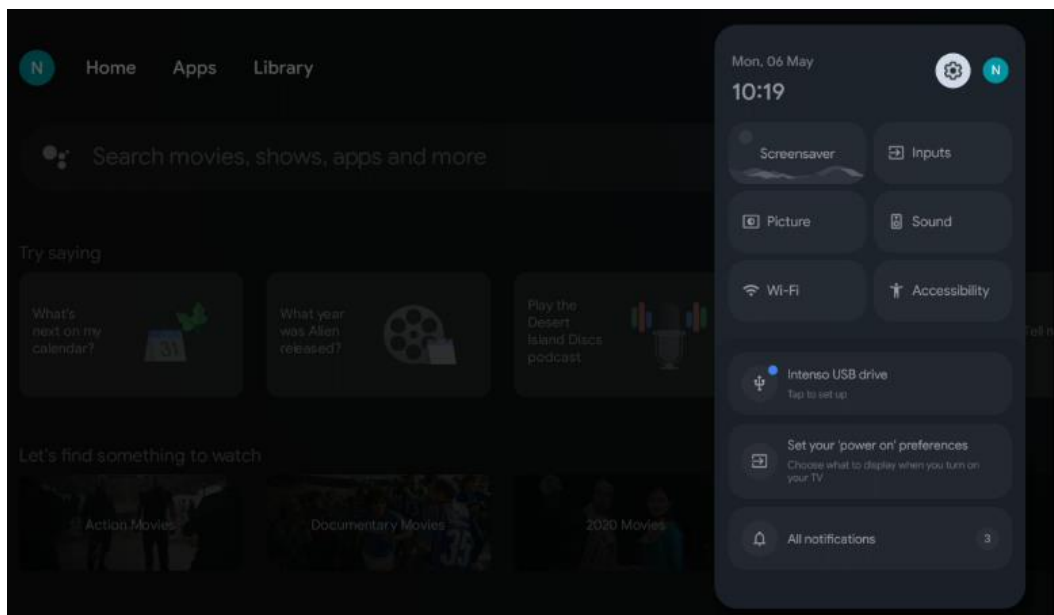

10 Indstillinger

For at se den fulde liste over tilgængelige indstillinger skal du navigere til startskærmen ved at trykke på knappen Startskærm. Klik på knappen Indstillinger i øverste højre hjørne.

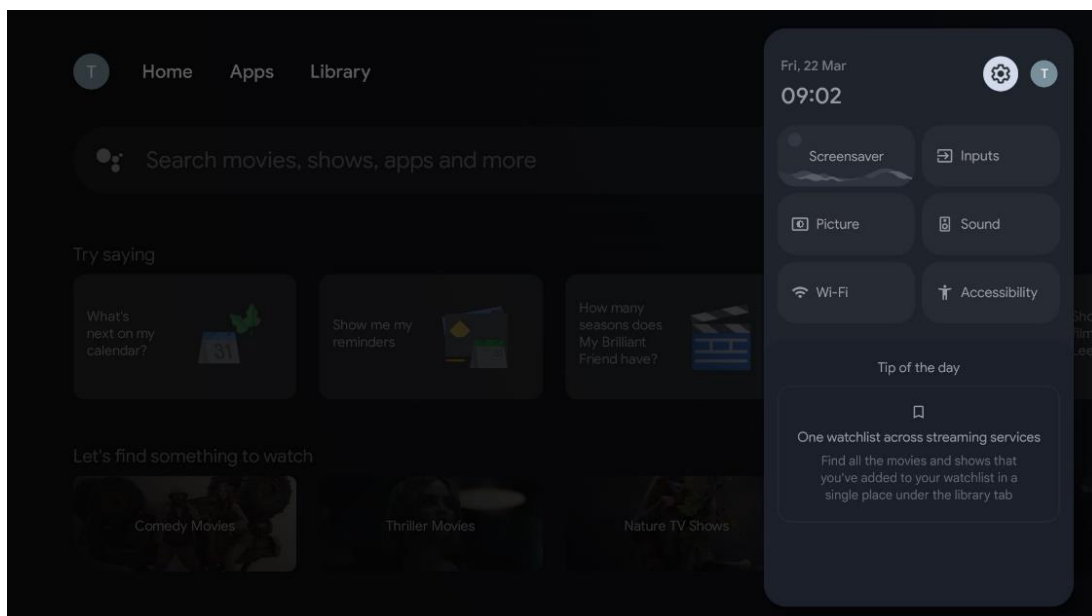

* Ovenstående billeder er kun til henvisning, se produktet for detaljer.

10.1 Indstil dit enhedsnavn

I denne menu har du mulighed for at vælge navnet på dit TV fra listen over foreslåede navne. Du kan også give dit TV et brugerdefineret navn.

Det er vigtigt for at kunne bruge Chromecast-funktionen, så dit TV bliver identificeret med det rigtige navn. Ved at tildele et TV-navn, bliver dit TV også identificeret korrekt i dit hjemmenetværk.

10.2 Kanaler og indgange

Scan efter tilgængelige kanaler og tilgængelige indgange.

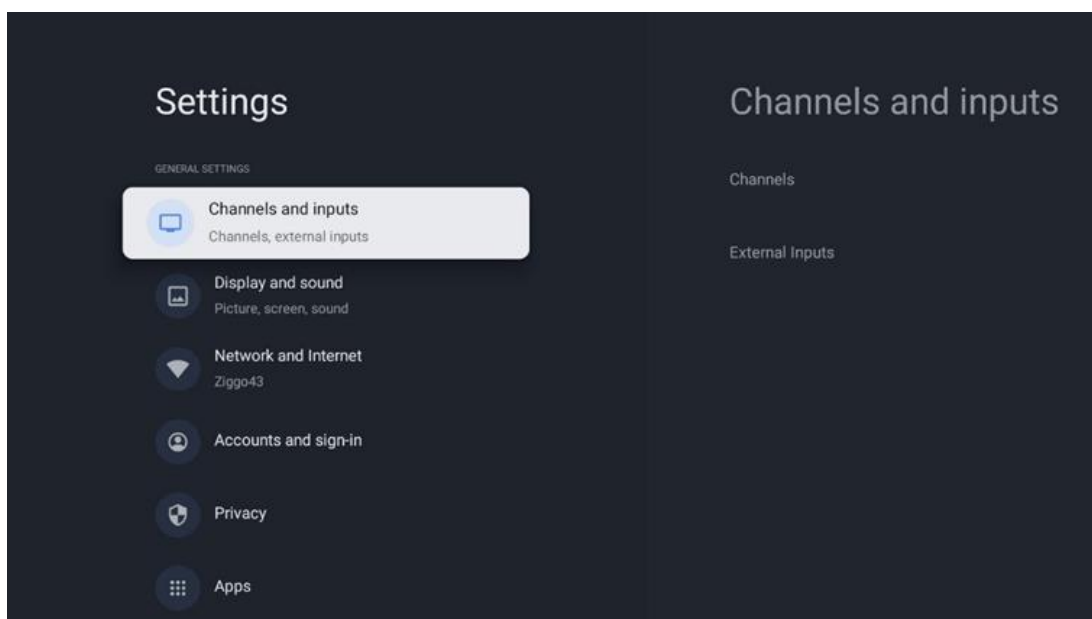

10.2.1 Kanaler

Vælg Tuner-tilstand, og tryk på **OK** for at fortsætte. Markér derefter en af de tilgængelige muligheder: Antenne, kabel eller satellit. Tryk på **OK**, og tryk derefter på **Back** på fjernbetjeningen for at se indstillingsmulighederne. Afhængigt af dit valg af tuner-tilstand vil der være forskellige indstillingsmuligheder.

Bemærk: Før du scanner efter kanaler, kan du blive bedt om at indtaste din PIN-kode for at fortsætte. Du kan indstille PIN-koden ved at åbne Live TV Appen for første gang. Du skal bruge denne PIN-kode til forskellige tv-funktioner, som f.eks. at scanne kanaler igen, indstille forældrekontrol eller nulstille TV'et til fabriksindstillingerne. Alternativt kan du blive bedt om at angive en PIN-kode, når du har gennemført kanalscanningen i den første installationsproces.

Bemærk: Den videre indstillingsmenu er kun relevant, hvis det sidste input er Satellit. For alle andre input vil der kun være Kanalscanning og Virtuel tastatur.

10.2.1.1 Kanalscanning

10.2.1.1.1 Antenne

Vælg Antenne i undermenuen Tuner-tilstand, og tryk på knappen **Back** for at vende tilbage til menuen Kanalscanning.

Vælg undermenuen Satellit automatisk scanning eller Antenne manuel scanning, og tryk på **OK**. Indtast din PIN-kode for at fortsætte med kanalscanningen.

- **Automatisk antennescanning:** Tryk på **OK**-knappen på fjernbetjeningen for at udføre den automatiske scanning efter DVB-T/T2-kanaler.
- **Manuel antennescanning:** Vælg RF-kanalen ved hjælp af højre/venstre retningsknapper. Signalniveau og signalkvalitet for den valgte kanal vises. Vælg Start Scan, og tryk på **OK** for at starte scanningen af den valgte RF-kanal. De fundne kanaler gemmes i kanallisten.
- **Opdatering af scanning (automatisk antennescanning):** Tryk på **OK**-knappen for at slå funktionen opdatér scanning til/fra. Når den er slået til, opdateres kanallisteoplysningerne ved at trykke på Automatisk antennescanning.

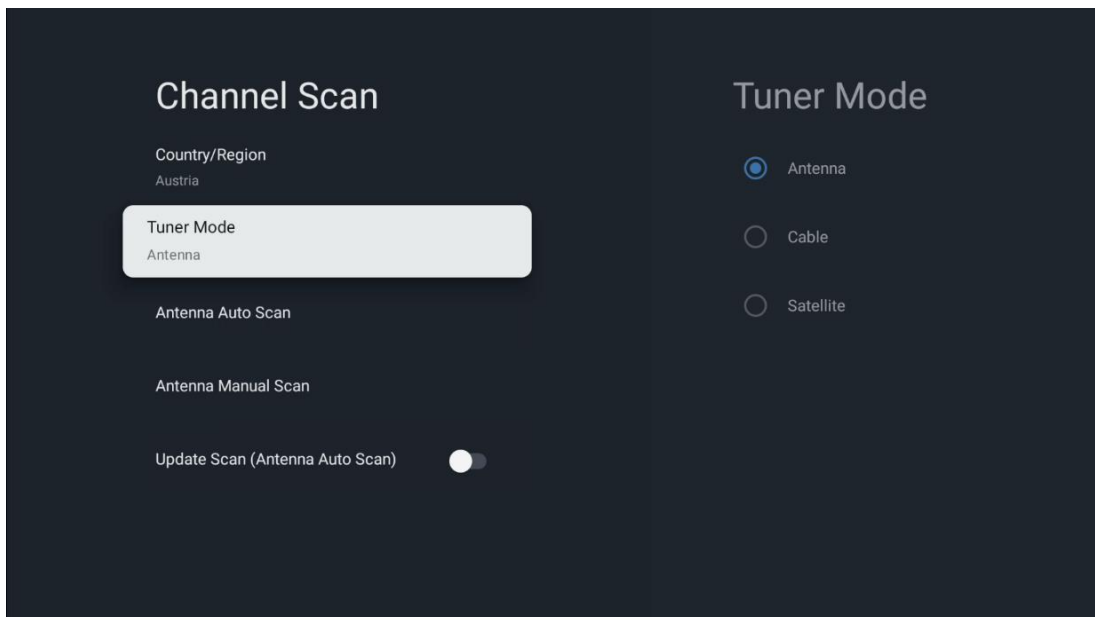

10.2.1.1.2 Kabel

Vælg Kabel i undermenuen Tuner-tilstand, og tryk på knappen **Back** for at vende tilbage til menuen Kanalscanning.

Vælg undermenuen Automatisk kabelscanning eller Manuel kabelscanning, og tryk på **OK**. Indtast din PIN-kode for at fortsætte med kanalscanningen.

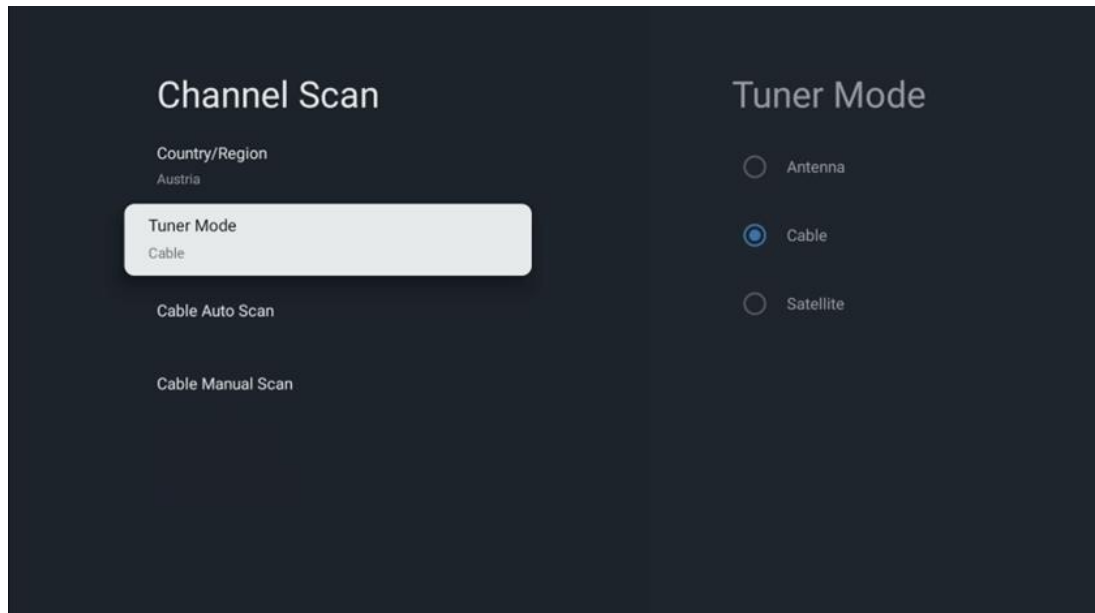

Automatisk kabelscanning

Vælg din kabeloperatør, eller vælg Andre, og tryk på **OK**-knappen på din fjernbetjening for at udføre den automatiske søgning efter digitale og analoge DVB-C-kanaler.

Operatørscanning:

DVB-C-kabel-tv-udbydere vises valgfrit under den første kanalinstallation og på listen over operatører i indstillingerne, afhængigt af det valgte land.

Andre

Hvis du modtager DVB-C-signalet fra en ikke-dedikeret kabel-TV-udbyder, skal du vælge indstillingen Andre. Tryk på **OK** for at starte kanalsøgningen. I menuen Kanalscanning kan du vælge en af de tre muligheder for kanalsøgning: Fuld, Avanceret eller Hurtig.

- **Fuld:** Automatisk søgning af alle tilgængelige DVB-C-kanaler.
- **Avanceret:** Automatisk søgning af alle tilgængelige DVB-C-kanaler. For denne mulighed er det nødvendigt at indtaste DVB-C-udbyderens modtagelsesparametre, frekvens og netværks-ID. Med denne søgemulighed sorteres kanalerne efter kabeludbydernes LCN.
- **Hurtigt:** Automatisk søgning efter alle tilgængelige DVB-C-kanaler. Dette vil søge efter alle tilgængelige kabeltranspondere med standardsymbolerne.

Manuel kabelscanning

Tryk på **OK**-knappen for at gå ind i scanningsindstillingerne. Tryk på venstre/højre-retningsknapperne for at vælge det kanalnummer eller den frekvens, hvor du vil udføre den manuelle scanning af en DVB-C-kanaltransponder.

10.2.1.1.3 Satellit

Bemærkning til installation af satellitkanaler til Thomson TV installeret i Østrig eller Tyskland:

Vores Thomson-TV har funktionen forudindstilling af satellitkanal (Satellite Channel Preset), som kun kan vælges og udføres under den første installation af TV'et. Denne funktion er **kun** tilgængelig, hvis Østrig eller Tyskland blev valgt som installationsland under den første installation af TV'et.

Denne funktion vil **kun** blive udført under den første installation af TV'et, når du installerer satellitkanalerne.

Vælg Satellit i undermenuen Tuner-tilstand, og tryk på knappen **Back** for at vende tilbage til menuen Kanalscanning.

Vælg undermenuen Automatisk satellitscanning, og tryk på **OK**. Indtast din PIN-kode for at fortsætte med kanalscanningen.

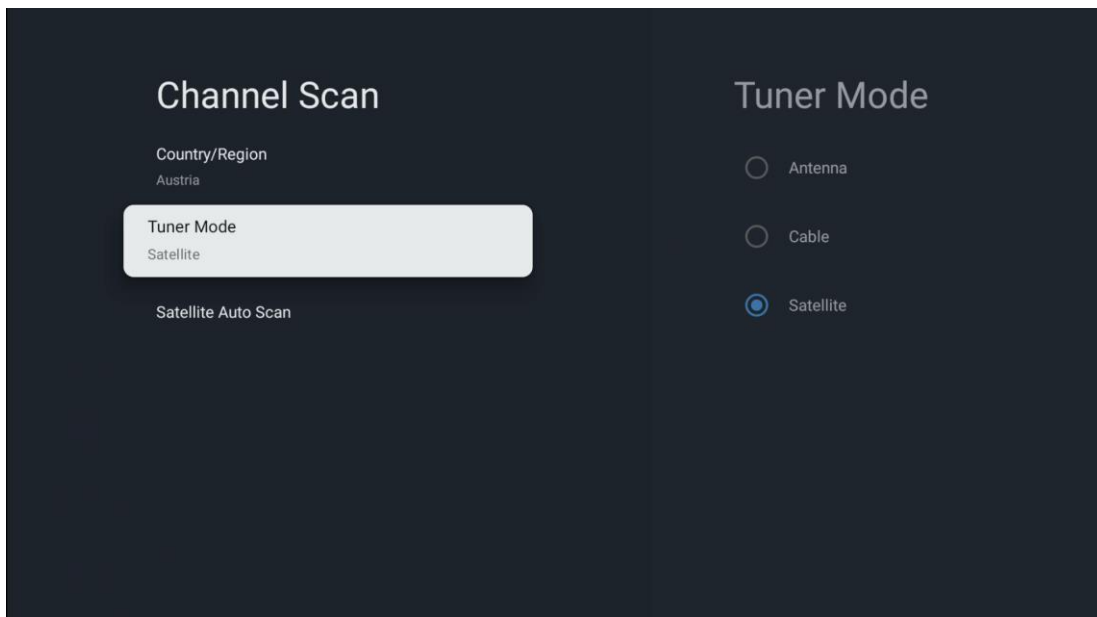

Den detaljerede forklaring på satellitinstallationen findes i kapitel 7.3 i denne brugsanvisning.

10.2.1.2 Opsætning af digital kanal

10.2.1.2.1 Opsætning af undertekster

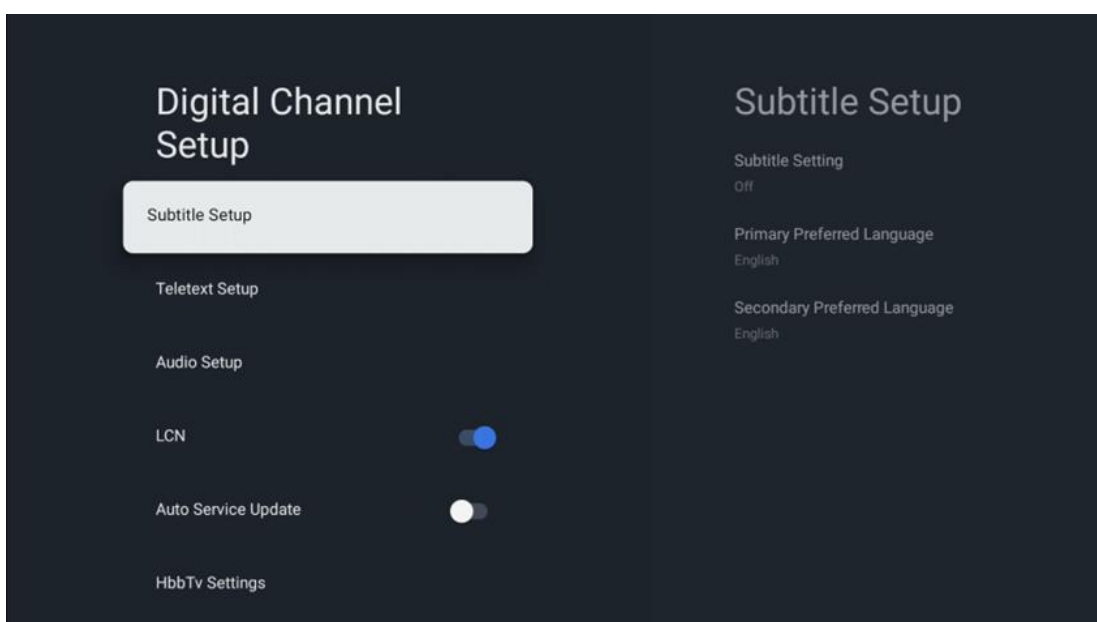

- **Indstilling af undertekster:** Indstil denne mulighed til Fra, Basisk eller Hørehæmmet. Vælges Hørehæmmet, vises der undertekster med yderligere beskrivelser for døve og hørehæmmede seere.
- **Primært foretrukne sprog:** Indstil en af de angivne sprogindstillinger som det første foretrukne digitale undertekstsprog.

- **Sekundært foretrukne sprog:** Indstil en af de anførte sprogindstillinger som det andet foretrukne digitale undertekstsprog. Hvis det valgte sprog i indstillingen digitalt undertekstsprog ikke er tilgængeligt, bliver underteksterne vist på dette sprog.

10.2.1.2.2 Opsætning af Tekst-TV

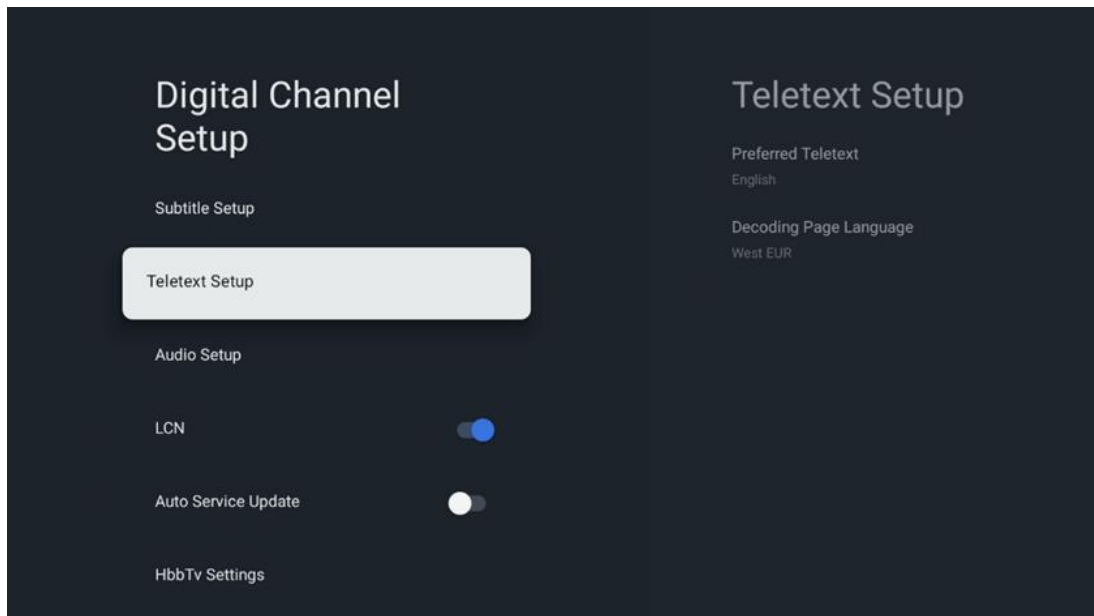

- **Foretrukne Tekst-TV:** Indstil tekst-TV-sproget for digitale udsendelser.
- **Afkodning af sidesprog:** Indstil afkodning af sidesproget for tekst-TV-visning.

10.2.1.2.3 Opsætning af lyd

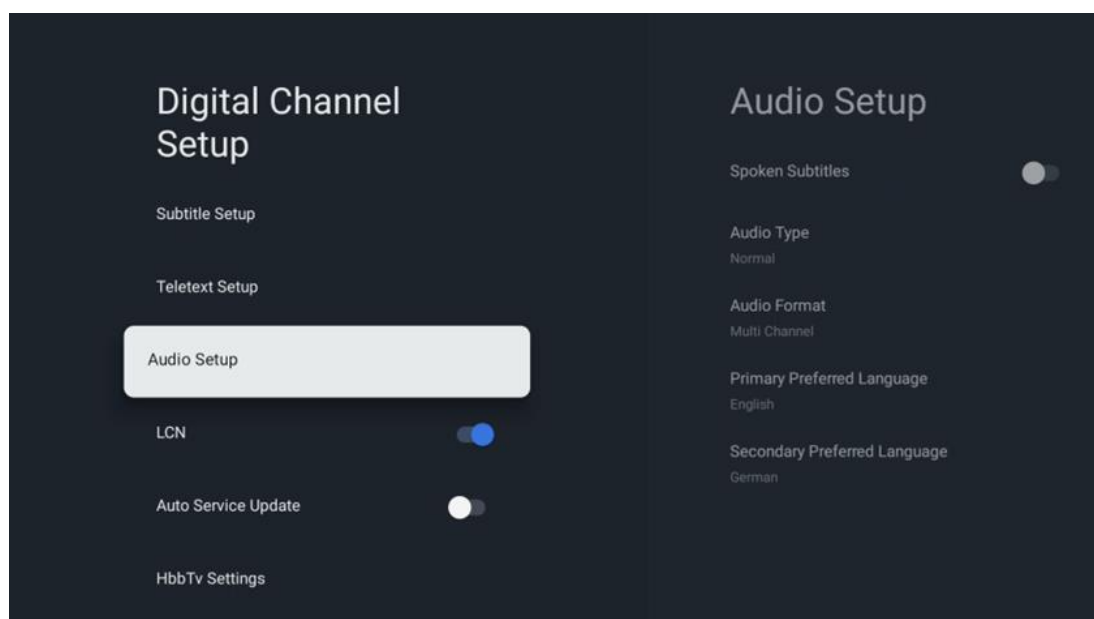

- **Oplæste undertekster:** Når det er slået til, vil undertekster også blive læst højt.

- **Lydtype:** Vælg indstillingen Hørehæmmede, hvis TV'et er beregnet til at blive brugt af en person med høreproblemer.
- **Lydformat:** Vælg Stereo eller Multi-kanal, afhængigt af opsætningen af dit lydsystem.
- **Primært foretrukne sprog:** Indstil en af de angivne sprogindstillinger som dit første lydprog.
- **Sekundært foretrukne sprog:** Indstil en af de anførte sprogindstillinger som dit andet foretrukne lydprog. Hvis det primært valgte sprog i indstillingen for lydprog ikke er tilgængeligt, afspilles lyden ved hjælp af denne indstilling.

10.2.1.2.4 LCN

Logisk kanalnummerering (Logical Channel Numbering (LCN)) i digitalt TV tildeler et unikt nummer til hver kanal i henhold til udbyderens oplysninger.

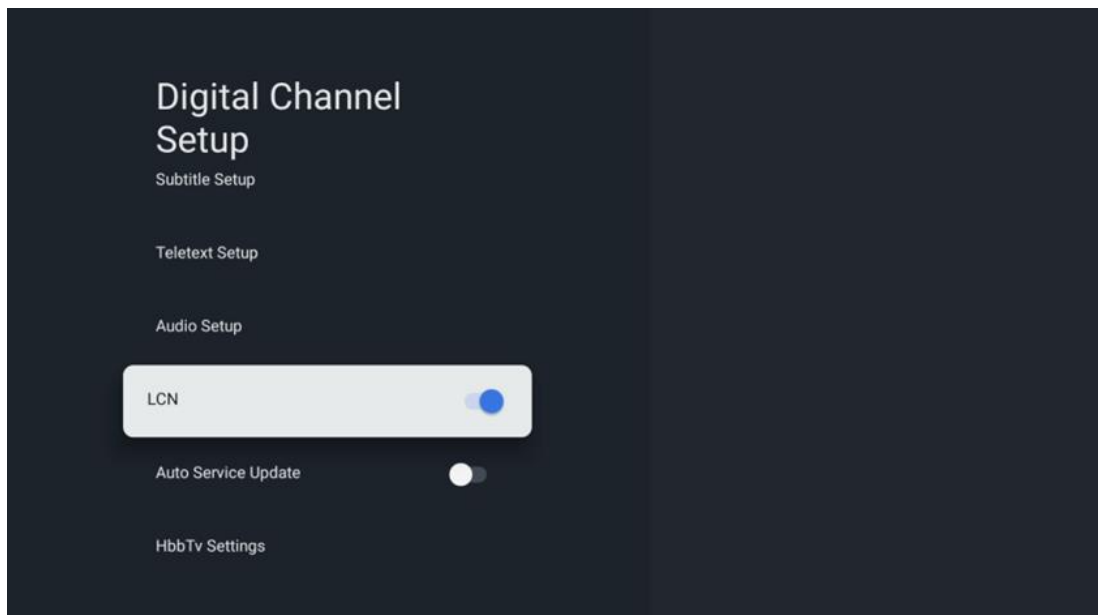

10.2.1.2.5 Opdatering af autoservice

Hvis du sætter Opdatering af autoservice på Til, vil TV'et automatisk opdatere og tilføje nye digitale kanaler eller tjenester.

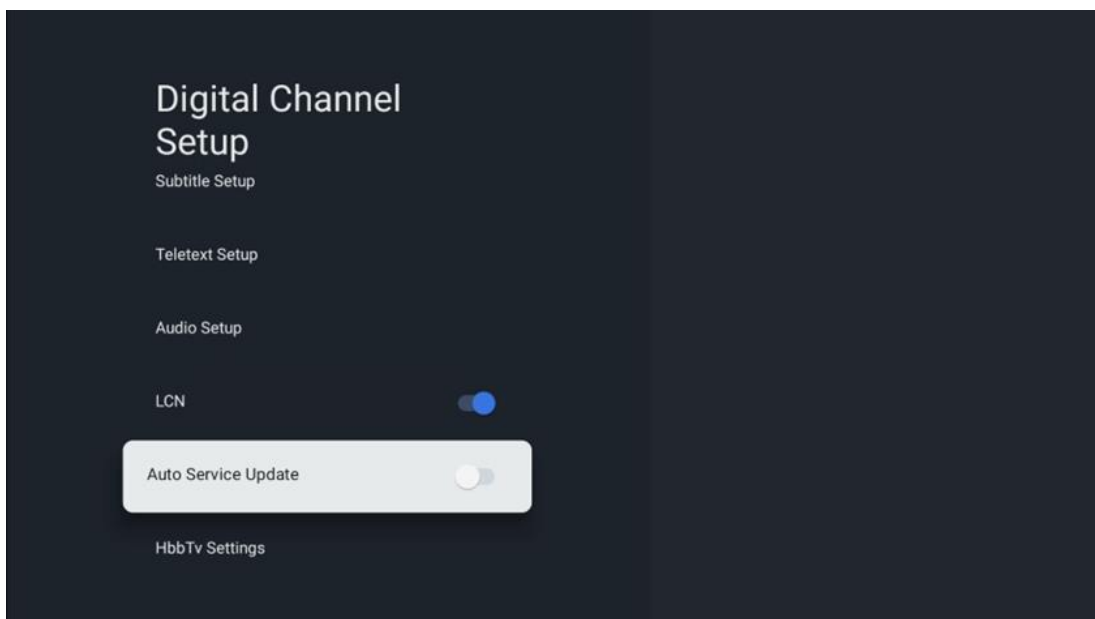

10.2.1.2.6 HbbTV-indstillinger:

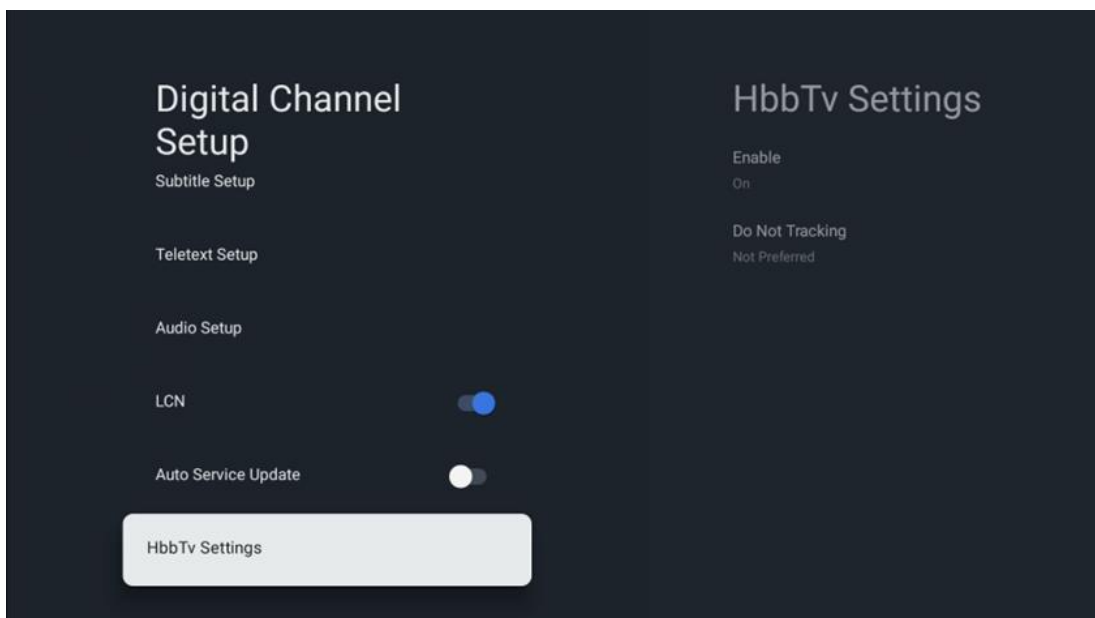

- **Aktivér:** Slå HbbTV til eller fra.
- **Ingen sporing:** Når den er slået til, deaktiveres sporing på kanaler med HbbTv-funktionen. Normalt sporer kanaler kun dine data til reklameformål.

10.2.1.3 Elektronisk programguide (EPG)

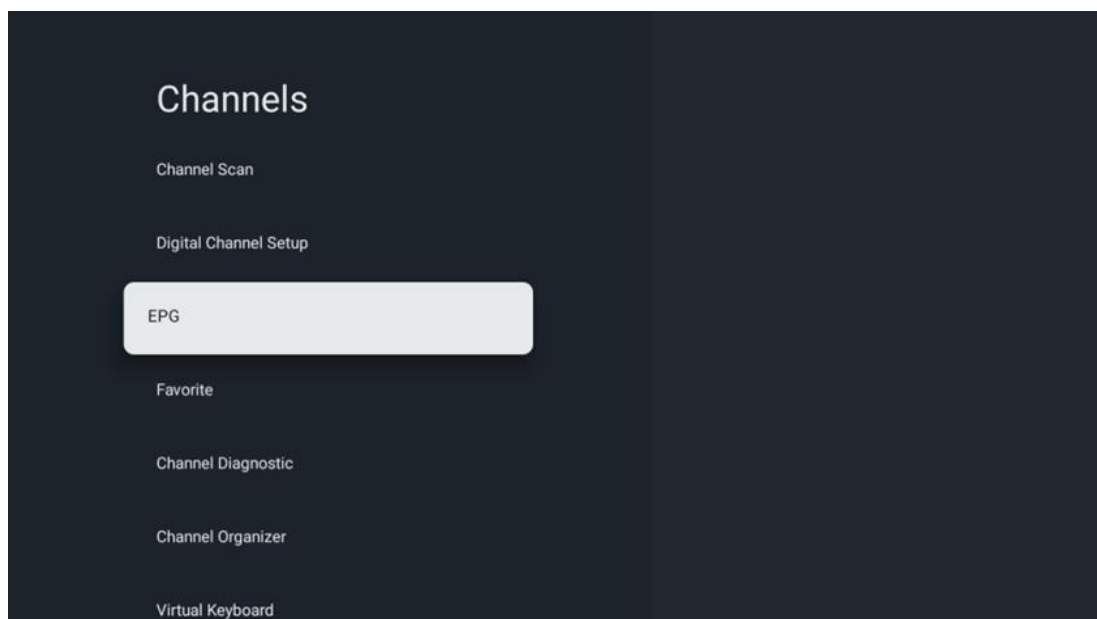

Ved at trykke på **OK** på fjernbetjeningen sender TV'et dig videre til Live TV-appen og åbner EPG'en. Oplev bekvemmeligheden ved den elektroniske programguide (EPG) på dit TV, så du ubesværet kan gennemse kanalplanen, der er tilgængelig i din kanalliste. Bemærk, at tilgængeligheden af denne funktion afhænger af programmet.

Alternativt kan du få adgang til den elektroniske programguide, mens du er i Live TV-tilstand, ved blot at trykke på **OK**-knappen og derefter vælge Programguide. For at vende tilbage til Live TV skal du trykke på knappen **Back** på din fjernbetjening.

Navigér gennem programguiden ved hjælp af retningsknapperne på din fjernbetjening. Brug Op/Ned-retningsknapperne eller Program +/- -knapperne til at gennemse kanaler, og Højre/Venstre-retningsknapperne til at vælge en ønsket begivenhed på den markerede kanal. Detaljerede oplysninger som det fulde begivenhedsnavn, start- og sluttidspunkt, dato, genre og en kort beskrivelse vises nederst på skærmen, hvis de er tilgængelige.

Tryk på **OK**-knappen for at få flere oplysninger om den markerede begivenhed. Vælg Se (View), hvis programmet er i gang med at blive sendt.

Hvis du vil se begivenheder fra den foregående eller næste dag, skal du blot trykke på henholdsvis den røde eller den grønne knap. For at tilføje eller fjerne kanaler til eller fra favoritter skal du blot trykke på henholdsvis den gule eller den blå knap. Disse funktioner er tildelt de farvede knapper på din fjernbetjening, hvis de er tilgængelige. Se instruktionerne på skærmen for de specifikke funktioner for hver knap.

Bemærk, at guiden ikke er tilgængelig, hvis TV-indgangskilden er låst. Du kan låse/låse op for inputkilden ved at gå til Live TV Indstillinger > TV-muligheder > Kanalmuligheder > Forældrekontrol > Kilde låst.

10.2.1.4 Favorit

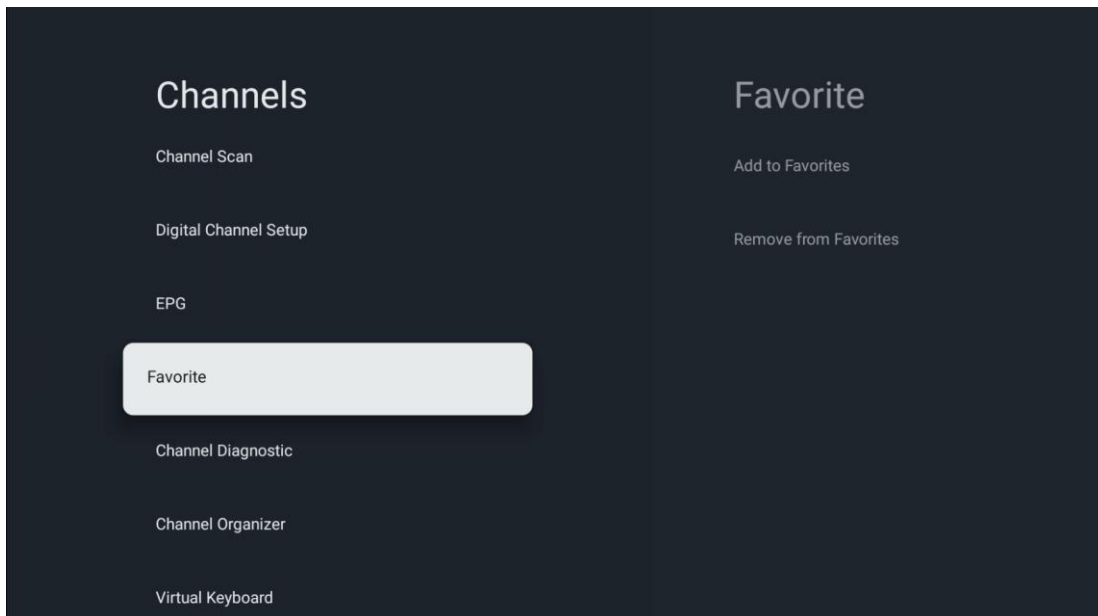

10.2.1.4.1 Tilføj til favoritter

Føj dine mest sete eller foretrukne kanaler til din favoritliste ved at følge disse trin:

- Vælg appen Live TV på startskærmen, og tryk på **OK** for at åbne den, eller tryk på knappen **Live TV** på din fjernbetjening.
- Vælg den kanal, du ønsker at tilføje
- Tryk på knappen **Settings** (Indstillinger) på fjernbetjeningen, og gå videre til Kanaler og indgange > Kanaler > Favorit
- Vælg Tilføj til favoritter, og vælg, hvilken liste kanalen skal tilføjes til.

Alternativt kan du tilføje kanaler til din favoritliste i Live TV-appens menu. Se kapitel 11.2.2.

Bemærk: Du kan tilføje den samme kanal til flere favoritlister.

Se kapitel 11.2.4 for at se dine favoritlister.

10.2.1.4.2 Fjern fra favoritter

Fjern kanaler fra din favoritliste ved at følge disse trin:

- Vælg appen Live TV på startskærmen, og tryk på **OK** for at åbne den, eller tryk på knappen **Live TV** på din fjernbetjening.
- Vælg den kanal, du ønsker at fjerne

- Tryk på knappen **Settings** (Indstillinger) på fjernbetjeningen, og gå videre til Kanaler og indgange > Kanaler > Favorit
- Vælg Fjern fra favoritter, og vælg, hvilken liste kanalen skal fjernes fra.

Alternativt kan du fjerne kanaler fra din favoritliste i Live TV-appens menu. Se kapitel 11.2.3.

Bemærk: Hvis du har den samme kanal på flere favoritlister, påvirker det ikke de andre lister, hvis du fjerner den fra én liste.

10.2.1.5 Kanaldiagnostik

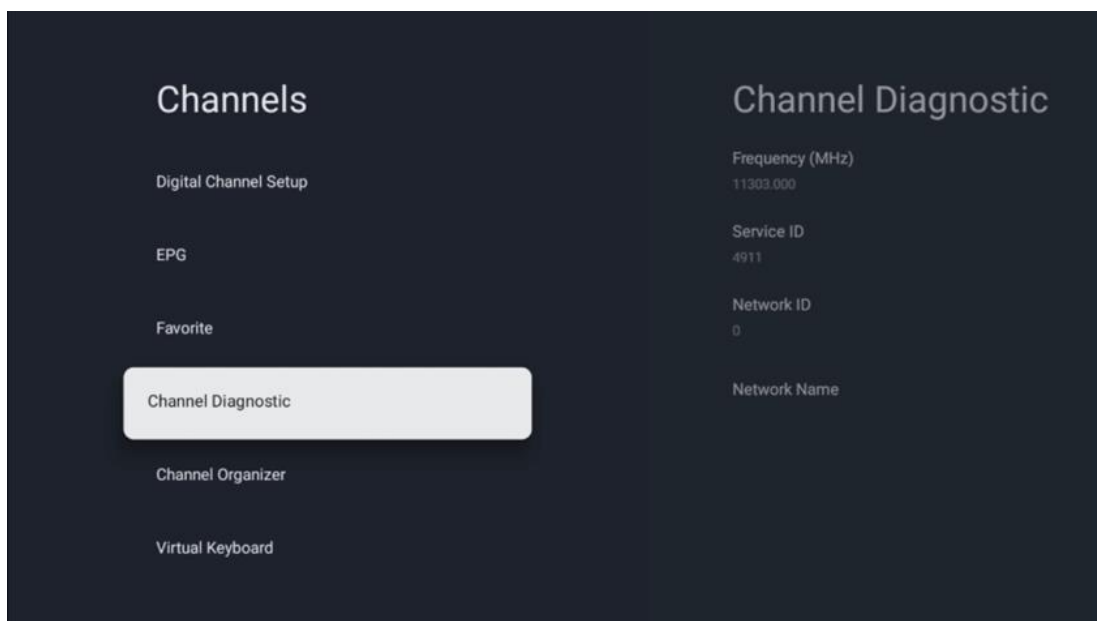

- **Frekvens (MHz):** Viser frekvensen for en bestemt kanal. Når du trykker på **OK**, vises et pop op-vindue, hvor kanalens frekvens, signalniveau og kvalitet vises.
- **Service-ID:** Viser Service-ID'et for en bestemt kanal.
- **Netværks-ID:** Viser Netværks-ID'et for en bestemt kanal.
- **Netværksnavn:** Viser navnet på netværket for en bestemt kanal.

10.2.1.6 Kanal-organisator

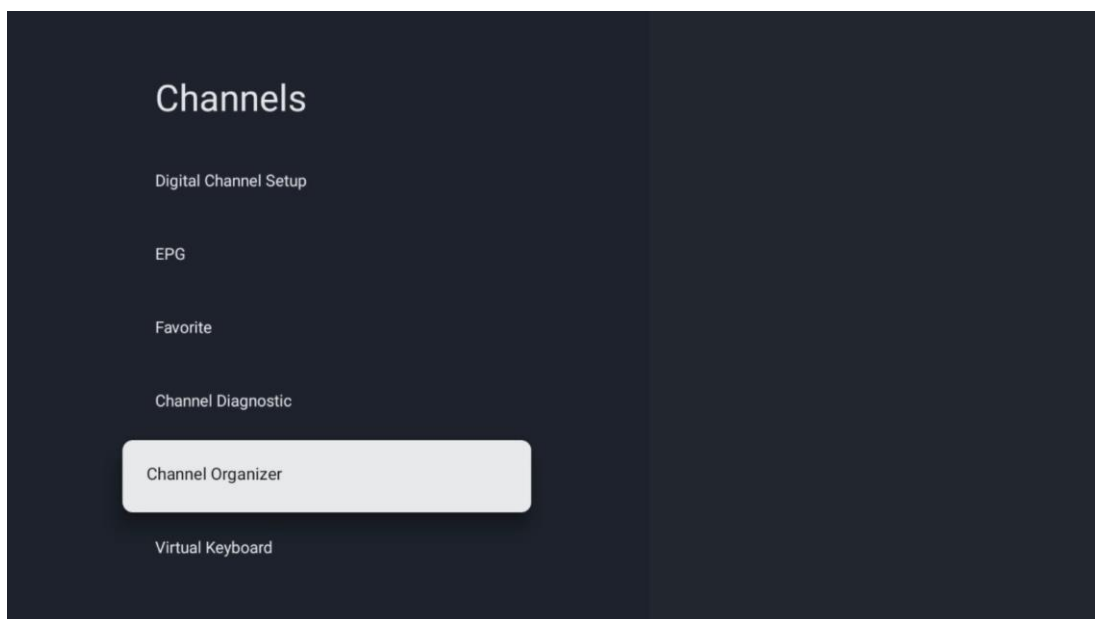

For at redigere kanallisten skal du først sikre dig, at LCN-funktionen er deaktiveret i menuen Digitale kanalindstillinger ved at følge disse trin. For yderligere oplysninger om LCN-funktionen, se kapitel 10.2.1.2.4.

- Åbn appen Live TV
- Tryk på knappen **Indstillinger**
- Naviger til Kanaler og indgange > Kanaler > Digital kanalopsætning > LCN. Slå LCN fra.
- Gå tilbage til kanaler ved at trykke på knappen **Back** (Tilbage)
- Vælg Kanal-organisator, og tryk på **OK**-knappen

Vælg den kanal, du vil ændre, og tryk på **OK**. Følgende muligheder er tilgængelige:

10.2.1.6.1 SKJUL Kanal

Skjul kanaler fra kanallisten. Nummereringen af kanalerne forbliver uændret.

- Vælg den kanal, du vil skjule, og tryk på **OK**.
- Vælg Skjul i pop op-menuen, og tryk på **OK**.
- Tryk på **Back** for at vende tilbage til Live TV.

Følg disse trin for at vise kanalerne:

- Vælg den kanal, du vil skjule, og tryk på **OK**.
- Vælg Vis i pop op-menuen, og tryk på **OK**.
- Tryk på **Back** for at vende tilbage til Live TV.

10.2.1.6.2 BYT Kanal

Skift kanalernes placering i kanallisten.

- Vælg en kanal, og tryk på **OK**.

- Vælg Byt i pop op-menuen, og tryk på **OK** for at gå ind i byt-tilstand.
- Vælg den kanal, du vil ændre positionen for, og tryk på **OK**.
- Markér en anden kanal, som du ønsker at bytte position med, og tryk på den Blå knap.
- Tryk på **OK** for at bekræfte handlingen.

Antallet af ombyttede kanaler opdateres automatisk i henhold til de foretagne ændringer.

10.2.1.6.3 REDIGER Kanal

Rediger kanaloplysninger som f.eks. en kanals nummer eller navn.

- Vælg den kanal, du vil redigere, og tryk på **OK**.
- Vælg Redigér i pop op-menuen, og tryk på **OK**.
- Der vises pop op-vinduer med kanalens nummer og navn.
- Vælg de oplysninger, du vil redigere, og tryk på **OK**. Det virtuelle tastatur dukker op, så du kan skrive dine tilpassede oplysninger.
- Vælg OK, og tryk på **OK** på fjernbetjeningen for at bekræfte ændringerne.
- Tryk på **Back** for at vende tilbage til Live TV.

Bemærk: Hvis du indtaster et nummer eller navn, som er optaget af en anden kanal, vises en fejlmeddelelse, som foreslår, at du indtaster andre oplysninger.

10.2.1.6.4 INDSÆT Kanal

Flyt flere kanaler til en anden position, hvilket resulterer i en nummerændring. Kanalernes rækkefølge forbliver uændret.

- Vælg en kanal, og tryk på **OK**.
- Vælg Indsæt i pop op-menuen, og tryk på **OK**.
- Fremhæv og tryk på **OK** for at vælge en eller flere kanaler, du vil flytte.
- Markér en kanal, som du vil flytte de valgte kanaler til, og tryk på **OK**.
- Tryk på **OK** for at bekræfte handlingen.

Bemærk: Antallet af kanaler opdateres automatisk i henhold til de foretagne ændringer.

10.2.1.6.5 SLET Kanal

Fjern uønskede kanaler fra kanallisten. Bemærk, at du skal udføre en kanalscanning for at få slettede kanaler tilbage.

- Vælg en kanal, og tryk på **OK**.
- Vælg en eller flere kanaler, du vil slette, i pop op-menuen, og tryk på **OK**.
- Tryk på **OK** for at bekræfte.
- Der vises et bekræftelsesvindue. Vælg Ja, og tryk på **OK**, hvis du vil fortsætte.

Bemærk: Antallet af kanaler opdateres automatisk i henhold til de foretagne ændringer.

10.2.1.6.6 FLYT Kanal

Omarrangér kanalernes placering på kanallisten.

- Vælg en kanal, og tryk på **OK**.
- Vælg Flyt i pop op-menuen, og tryk på **OK**.
- Vælg den kanal, du vil flytte, og tryk på **OK**.
- Markér en kanal, som du vil flytte de valgte kanaler til, og tryk på **OK**.
- Tryk på **OK** for at bekræfte handlingen.

Bemærk: Nummereringen af kanaler opdateres automatisk i henhold til de foretagne ændringer.

10.2.2 Eksterne indgange

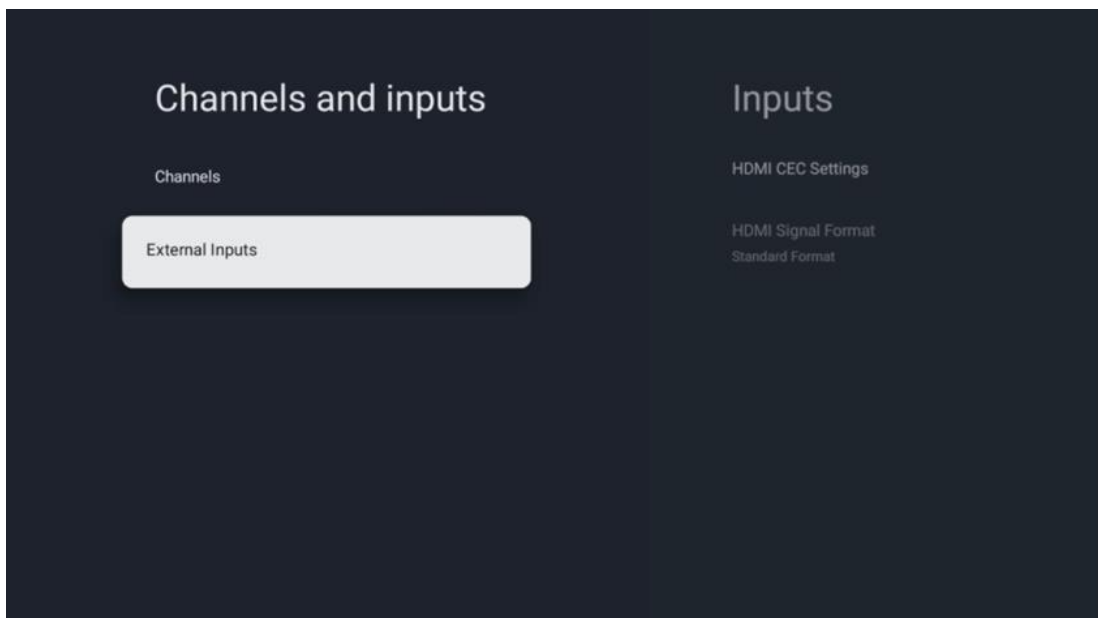

10.2.2.1 HDMI CEC-indstillinger

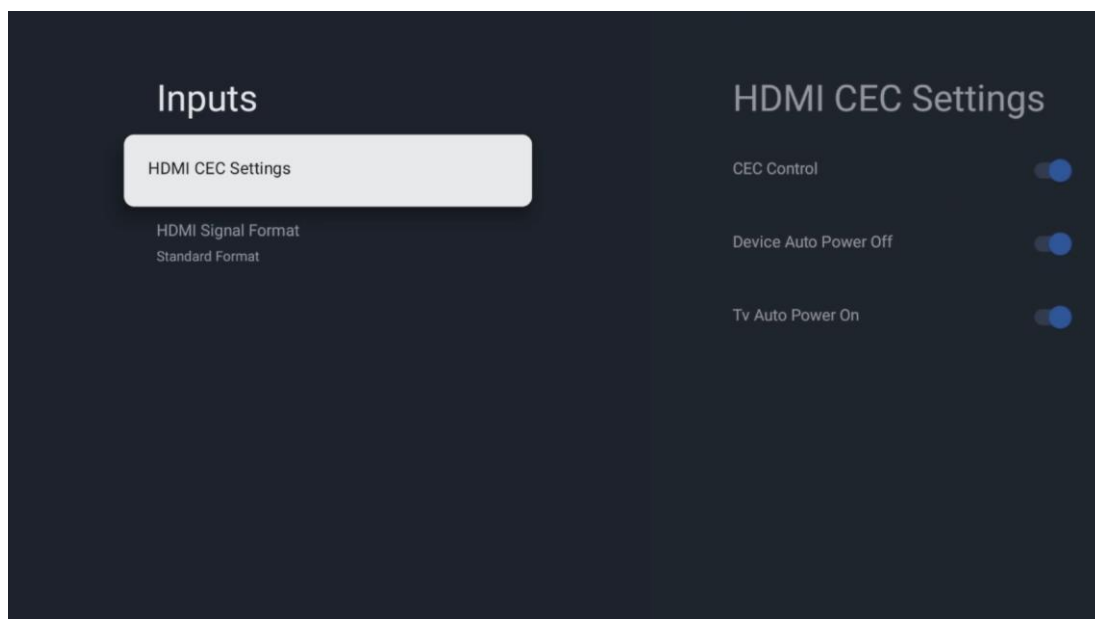

Hvis HDMI CEC-funktionen (Consumer Electronics Control) er aktiveret, kan du betjene den eksterne enhed, der er tilsluttet en af dine HDMI-tilslutninger, ved hjælp af TV'ets fjernbetjening. For at det skal fungere korrekt, skal den tilsluttede eksterne enhed også understøtte HDMI CEC-funktionen, den skal være aktiveret, og betjeningen af HDMI CEC-funktionen på den tilsluttede eksterne enhed skal være synkroniseret med TV'ets HDMI CEC-funktion.

Som standard er HDMI CEC-funktionen aktiveret, og når den eksterne enhed tilsluttes, omdøbes den tilsvarende HDMI-indgangskilde til navnet på den tilsluttede enhed.

TV-fjernbetjeningen kan styre den eksterne enhed automatisk, så snart den tilsluttede HDMI-kilde er valgt.

- **CEC-kontrol:** TV'et kan styre HDMI-enheder.
- **Enheden slukkes automatisk:** Når du slukker for TV'et, slukkes den eksterne HDMI-enhed automatisk.
- **TV'et tændes automatisk:** Når du tænder for den eksterne HDMI-enhed, tændes TV'et automatisk.

10.2.2.2 HDMI-signalformat

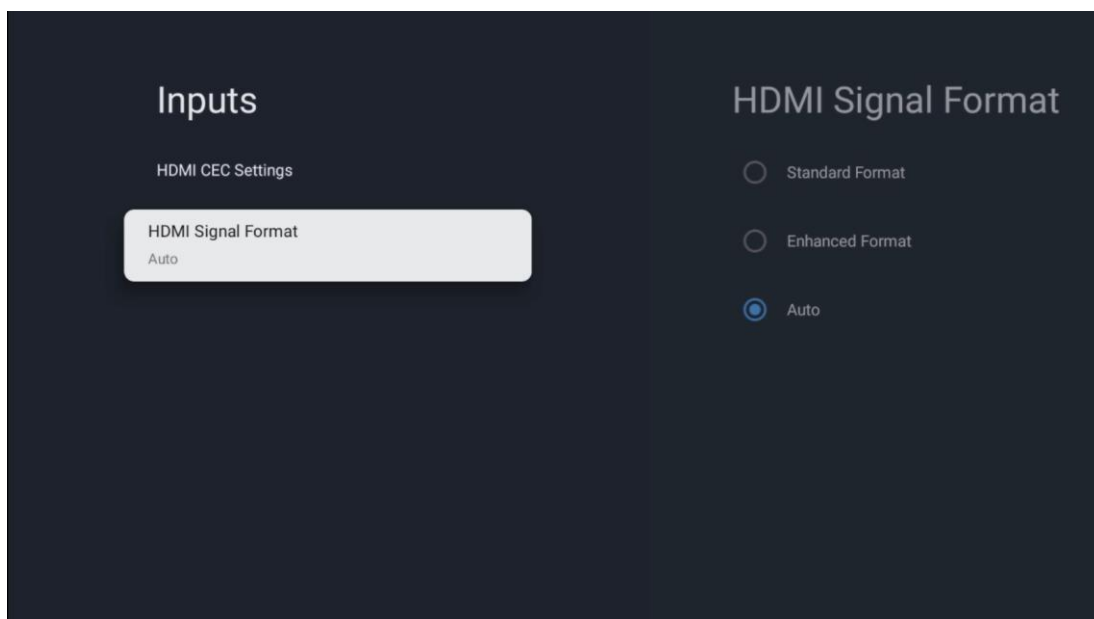

Denne menu er kun tilgængelig, hvis kilden er indstillet til HDMI, og den giver dig mulighed for at vælge mellem tre tilgængelige signalformater:

- **Standardformat:** Hvis du vælger dette format, vil nogle høje opløsninger muligvis ikke blive understøttet på grund af begrænsningen af båndbredden i HDMI 1.4-protokollen.
- **Udvidet format:** TV'et viser HDMI-signaler i høj kvalitet via HDMI 2.1-forbindelse.
Bemærk: Dit TV skal have en HDMI 2.1-forbindelse, og du skal muligvis bruge et HDMI-kabel, som understøtter HDMI 2.1-protokollen. Vælg kun denne indstilling, hvis din enhed understøtter HDMI-formater i høj kvalitet, f.eks: 4K 60Hz, 4:2:0 10 bit, 4:4:4, 4:2:2, VRR/ALLM-spil osv.
- **Auto:** TV'et vil som standard forsøge at vise høj kvalitetssignaler via en HDMI 2.1-forbindelse. **Bemærk:** Dit TV skal have en HDMI 2.1-forbindelse, og du skal muligvis bruge et HDMI-kabel, som understøtter HDMI 2.1-protokollen. Hvis din enhed ikke understøtter HDMI 2.1-formatet, skifter TV'et automatisk til standardformatet HDMI 1.4.

10.3 Skærm og lyd

Juster indstillingerne for billede, skærm, lyd og lydoutput. Brug retningsknapperne til at vælge en af mulighederne i højre side af skærmen, og bekræft dit valg ved at trykke på **OK**.

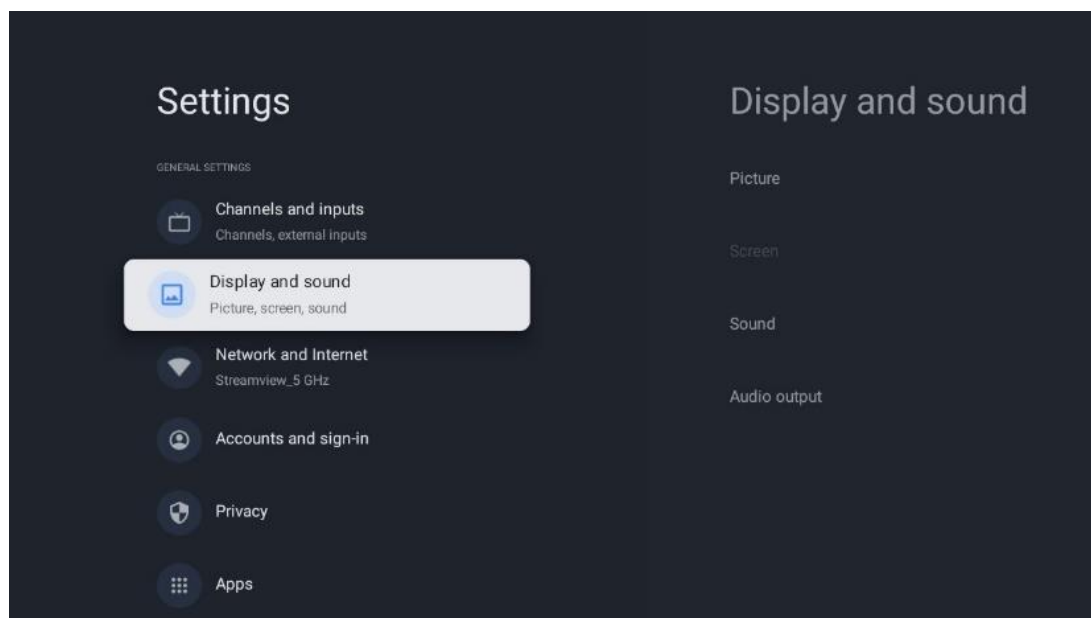

10.3.1 Billede

Billedtilstand

Ved den første installation af TV'et, er TV'et som standard indstillet til energibesparende billedtilstand. Vælg en af de forudindstillede billedtilstande, og bekræft dit valg ved at trykke på **OK-knappen** på fjernbetjeningen.

WCG

Wide color gamut (WCG) kobles ofte sammen med HDR, selv om de ikke i sig selv er forbundet. HDR øger det dynamiske område og forbedrer billedets klarhed med lysere og mørkere farver. I modsætning hertil forbedrer WCG-farvegengivelsen og gør røde farver mere røde, blå mere blå og grønne mere grønne. Derfor forbedrer HDR billedets klarhed kvantitativt, mens WCG gør det kvalitativt. Tryk på **OK** for at vælge WCG-indstillinger.

- **Skærmens lysstyrke:** Tryk på **OK** for at justere skærmens lysstyrke.
- **Avancerede indstillinger:**
 - **Farvetemperatur:** Indstil din foretrukne farvetemperatur. De tilgængelige indstillinger er Standard, Varmere, Varm, Kølig og Køligere.
 - **Dynamisk kontrast:** Dynamisk kontrast er aktiveret som standard. Du kan enten aktivere eller deaktivere den.
 - **HDMI PC/AV-tilstand:** Dette menupunkt er kun tilgængeligt, når en pc eller spillekonsol er sluttet til TV'et.
 - **Støjreduktion** Indstil din støjreduktion som lav, medium, høj, automatisk eller slå den fra.

- **Nulstilling af billedet:** Nulstil billedindstillingerne til fabriksindstillingerne.
- **ALLM:** Auto Low Latency Mode (ALLM) er en funktion, der automatisk skifter mellem lav latenstid og høj billedkvalitet afhængigt af kildeinputtet fra en HDMI-tilsluttet enhed, f.eks. en spilleenhed. Dette menu punkt er kun tilgængeligt, når en pc eller spillekonsol er sluttet til TV'et.
- **MEMC:** MEMC (Motion Estimation/Motion Compensation) er en teknologi, der bruges i TV'er og videoskærme til at reducere bevægelsessløring og rystelser i scener med hurtige bevægelser. Bevægelsesestimering identificerer bevægelse i på hinanden følgende billeder, mens bevægelseskompensation skaber og indsætter mellemliggende billeder for at udjævne bevægelsen.

10.3.2 Skærm

Justér billedformatet på din TV-skærm.

10.3.3 Lyd

Justér lydindstillingerne på dit TV.

- **Lydtilstand:** Indstil din lydpræference som Standard, Biograf, Musik, Nyheder eller Personlig.
- **Dolby Atmos:** Aktivér eller deaktivér Dolby Atmos. Når du har ændret denne indstillingsmulighed, skal du kortvarigt tage stikket ud af stikkontakten og sætte det i igen (strømnulstilling).
- **Surround-tilstand:** Kun tilgængelig for afspilning af multimedieindhold eller Live-TV med surroundlyd.
- **Kun lyd:** Sluk for tv-skærmen, og afspil kun lyd. Denne indstilling er nyttig, når man lytter til radiokanaler, der modtages via antenne, kabel-TV eller satellit.
- **Avancerede indstillinger:**
 - **Dialogforstærker:** Justerer automatisk lyden af dialoger, så de skiller sig ud fra andre lyde.
 - **Balance:** Justér venstre og højre lydstyrke-balance for højttalere og hovedtelefoner.
 - **Nulstilling af lyd:** Nulstiller lydindstillingerne til fabriksindstillingerne.

10.3.4 Lydudgang

Udgangsenhed

- **TV-højttalere:** Vælg denne indstilling, hvis dit TV ikke er tilsluttet AV-modtageren via optisk lydudgang eller via HDMI-kabel.
- **SPDIF/Optisk:** Vælg denne lydindstilling, hvis dit TV er sluttet til AV-modtageren via det optiske kabel.
- **HDMI (ARC)** Vælg denne lydindstilling, hvis dit TV er forbundet til AV-modtageren via HDMI fra TV'ets eARC-port.

Type lydudgang

- **PCM (Pulse Code Modulation (Pulskodemodulering)):** Et analogt lydsignal konverteres til et digitalt signal, som demoduleres individuelt og afspilles af AV-modtageren.
- **Gennemstrømning:** Lydsignalet sendes videre til AV-modtageren uden TV-modulation.
- **Auto:** TV'ets lydudgang konfigureres automatisk i henhold til den tilsluttede AV-modtager.

Forsinkelse af digital lyd (ms)

Indstil forsinkelsen af lydoutputtet.

Lydstyrke for digital lyd

Indstil lydstyrken for lydudgangen.

eARC

- **Fra** Aktivér eller deaktivér eARC-funktionen.
- **Auto:** HDMI-udgangens eARC-funktion konfigureres automatisk i henhold til den tilsluttede AV-modtager eller soundbar.

10.4 Netværk og internet

Du kan konfigurere dit TV's netværksindstillinger ved hjælp af indstillingerne i denne menu.

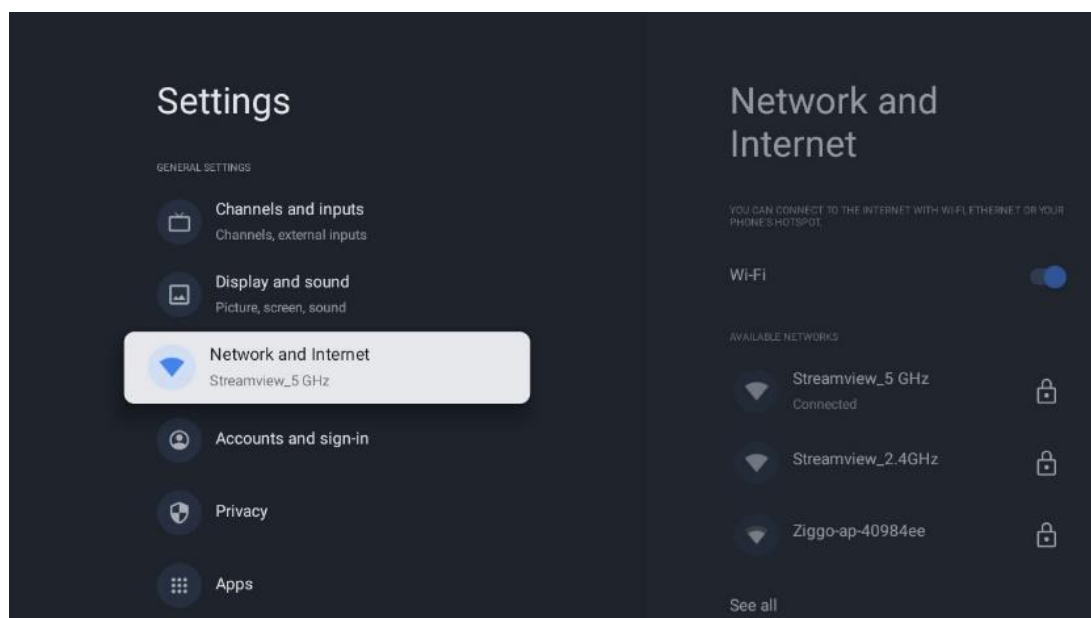

10.4.1 Wi-Fi til/fra

Slå den trådløse LAN-funktion (WLAN) til og fra.

10.4.2 Vælg tilgængeligt Wi-Fi-netværk

Når Wi-Fi-funktionen er slået til, vises en liste over tilgængelige trådløse netværk. Markér **Se alle**, og tryk på **OK** for at se alle netværk. Vælg ét, og tryk på **OK** for at oprette forbindelse. Du kan blive bedt om at indtaste en adgangskode for at oprette forbindelse til det valgte netværk, hvis netværket er beskyttet med en adgangskode.

10.4.3 Andre muligheder

- **Tilføj nyt netværk:** Tilføj netværk med skjulte SSID'er.
- **Scanning er altid tilgængelig:** Du kan lade placeringstjenesten og andre apps scanne efter netværk, selv når Wi-Fi-funktionen er slået fra. Tryk på **OK** for at slå det til og fra.

10.4.4 Ethernet-muligheder

- **Tilsluttet / Ikke tilsluttet:** Viser status for internetforbindelsen via Ethernet, IP- og MAC-adresser.
- **Proxy-indstillinger:** Indstil en HTTP-proxy til browseren manuelt. Denne proxy må ikke bruges af andre apps.
- **IP-indstillinger:** Konfigurer dit TV's IP-indstillinger.

10.5 Konti og login

- **Google TV-konto:** Denne mulighed er tilgængelig, hvis du har logget ind på din Google-konto. Du kan låse dine kontoindstillinger, konfigurere dine datasynkroniseringspræferencer, administrere dine betalinger og køb, justere Google Assistant-indstillinger, aktivere Apps-only-tilstand og fjerne kontoen fra dit TV.
- **Tilføj konto:** Tilføj en ny konto ved at logge ind på den.
- **Tilføj et barn:** Tilføj en børnevenlig konto med forældrebeskyttelse.

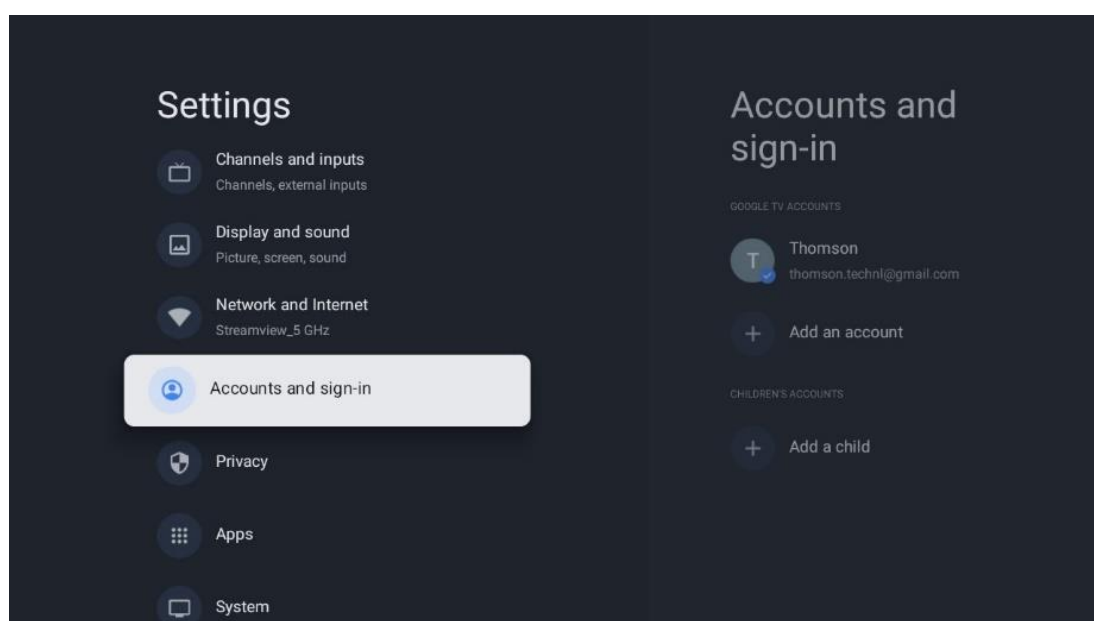

10.6 Privatlivets fred

Skift og justér dine privatlivsindstillinger og app-tilladelser.

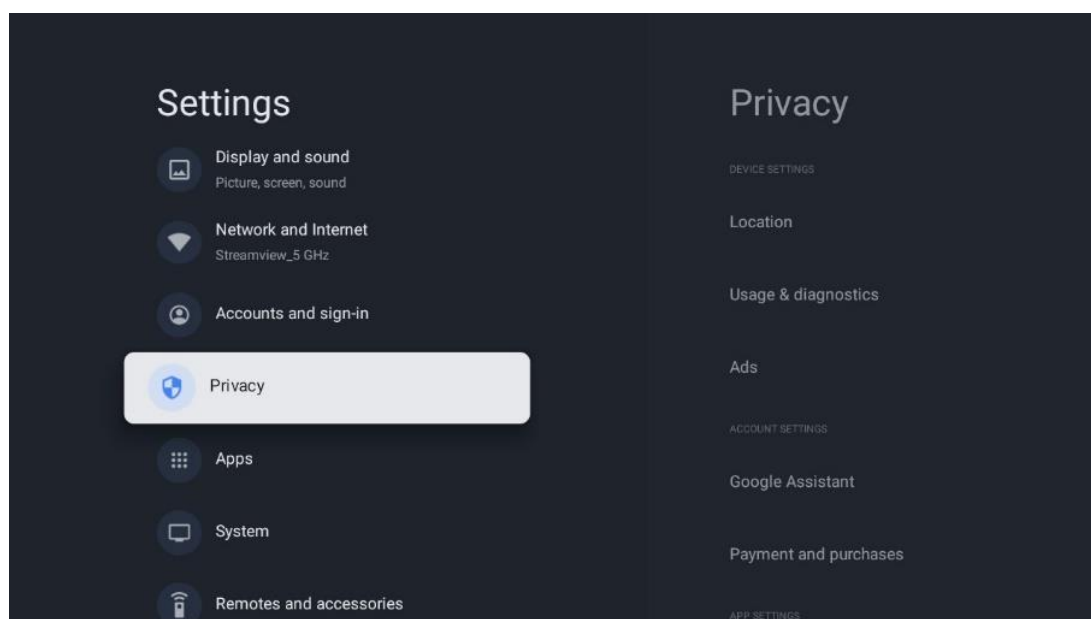

Enhedsindstillinger:

- **Placering:** Vælg, om Google må indsamle placeringsdata i henhold til dit Wi-Fi. Det er vigtigt, at du oplyser Google om din placering, fordi installationen af mange applikationer afhænger af geolokationen. Installation af visse streamingapplikationer, især dem, der streamer TV-kanaler, er kun mulig i henhold til regler om geolokalisering.
- **Brug og diagnosticering:** Send automatisk diagnostiske oplysninger til Google.
- **Annoncer:** Vælg, om Google har lov til at indsamle brugsdata og diagnostik og promovere personlige annoncer til dig.

Kontoindstillinger:

- **Google Assistent:** Vælg din aktive konto, se tilladelser, vælg hvilke applikationer, der skal medtages i søgeresultaterne, aktivér det sikre søgefilter, og se open source-licenser.
- **Betaling og køb:** Opsæt Googles betalings- og købsindstillinger.

App-indstillinger:

- **Særlig app-adgang:** Vælg hvilke apps, der skal have adgang til dine oplysninger og have særlig adgang.
- **Sikkerhed og restriktioner:** Du kan bruge indstillingerne i denne menu til at tillade eller begrænse installationen af apps fra andre kilder end Google Play Butik. Indstil indstillingerne, så dit TV ikke tillader eller advarer mod installation af apps, der kan forårsage alvorlige problemer.

10.7 Apps

Brug indstillingerne i denne menu til at styre de programmer, der er installeret på dit TV.

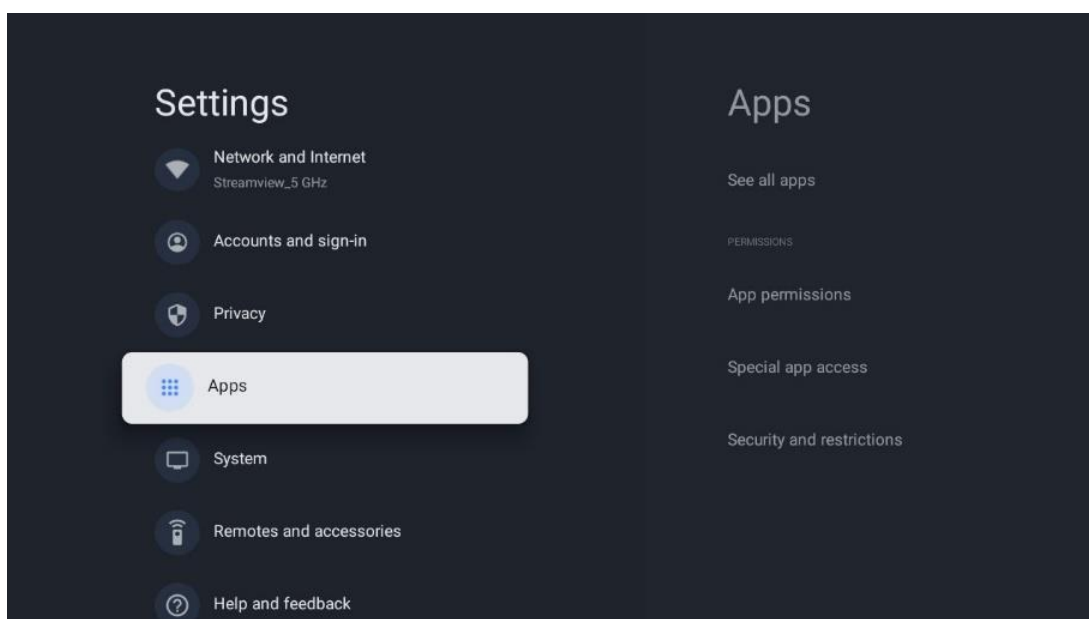

Senest åbnede apps: Her vises de senest åbnede apps.

Se alle apps: Vælg Se alle apps, og tryk på **OK** for at få vist en omfattende liste over alle installerede apps på dit TV. Du vil også kunne se, hvor meget lagerplads hver app optager. Derfra kan du tjekke App-versioner, starte eller tvinge dem til at stoppe, afinstallere downloadede Apps, tjekke tilladelser og slå dem til eller fra, administrere meddelelser, rydde data og lagre og meget mere. Du skal blot markere en App og trykke på **OK** for at få adgang til de tilgængelige indstillinger.

Tilladelser: Administrér tilladelserne og nogle andre funktioner i apps.

- **App-tilladelser:** Appsene bliver sorteret efter kategori for tilladelsestype. Du kan aktivere/deaktivere tilladelser til apps i disse kategorier.
- **Særlig app-adgang:** Konfigurer app-funktioner og særlige tilladelser.
- **Sikkerhed og restriktioner:** Ved hjælp af indstillingerne i denne menu kan du tillade eller begrænse installation af apps fra andre kilder end Google Play Butik. Indstil TV'et til at afvise eller advare før installation af apps, der kan forårsage skade.

10.8 System

Brug retningsknapperne til at se indstillingerne Om, Dato og tid, Sprog, Lagring, Strøm og energi og andre. Tryk på **OK** for at vælge den tilsvarende undermulighed, som du vil justere.

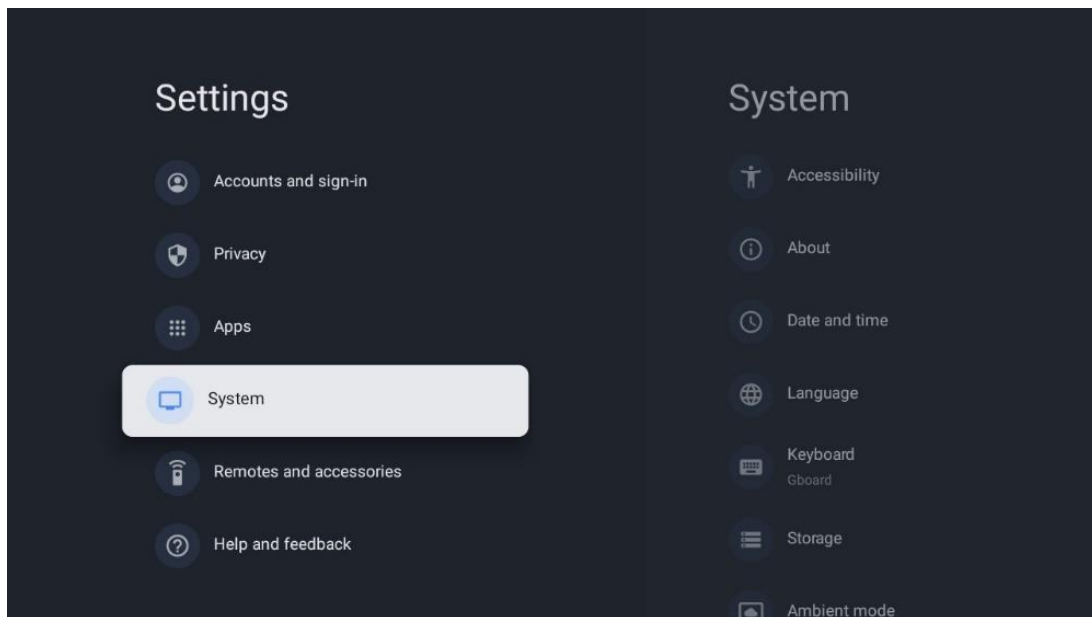

10.8.1 Tilgængelighed

- **Billedtekster:** Slå billedtekster til og fra, justér deres sprog og tekststørrelse, og vælg en billedtekst-stil.
- **Tekst med høj kontrast:** Aktivér eller deaktivér tekst med høj kontrast.
- **Tekst til tale:** Aktivér eller deaktivér Googles tekst til tale-funktion. Denne funktion indtaler automatisk den tekst, der vises på skærmen. Det er en nyttig funktion for folk med synsproblemer. I dette menupunkt kan du justere indstillingerne for tekst til tale, f.eks. talehastighed og standardsprog.
- **Genvej til tilgængelighed:** Aktivér eller deaktivér.
- **Tal tilbage:** Aktivér eller deaktivér talk back, og tilpas det.
- **Skift adgang:** Aktivér eller deaktivér skift adgang, og tilpas den.

10.8.2 Om

Her kan du finde hardware- og softwareoplysninger om dit TV samt Android OS og Netflix ESN-versionen.

- **Systemopdatering:** Vælg dette menupunkt, og tryk på **OK** på fjernbetjeningen for at kontrollere, om der findes en softwareopdatering til dit TV.
- **Enhedsnavn:** Vælg dette menupunkt, og tryk på **OK** på fjernbetjeningen for at ændre navnet eller tildele et tilpasset navn til dit TV. Dette er vigtigt, fordi dit TV skal identificeres korrekt i dit netværk, eller når du udfører Chromecast-funktionen.
- **Nulstil:** Vælg dette menupunkt for at nulstille TV'et til fabriksindstillingerne og geninstallere TV'et.
- **Status:** I denne menu finder du hardwareoplysninger om dit TV, f.eks. IP-adresse, MAC-adresse, Bluetooth-adresse, Serienummer og Oppetid.
- **Juridiske oplysninger:** I denne menu finder du de juridiske oplysninger om dit TV.
- **Model:** Viser dig modellen på dit TV.

- **Android TV OS-version:** Viser dig, hvilken OS-version der er installeret på dit TV.
- **Niveau for Android TV OS-sikkerhedsopdatering:** Viser datoen for den sikkerhedsopdatering, der er installeret på dit TV.

10.8.3 Dato og klokkeslæt

Indstil dato og klokkeslæt på dit TV. Du kan få disse data til at blive opdateret automatisk via netværk eller via udsendelser. Indstil dem efter dit miljø og præferencer. Deaktiver indstillingen Automatisk dato og klokkeslæt, hvis du vil ændre dato eller klokkeslæt manuelt. Indstil derefter mulighederne dato, klokkeslæt, tidszone og timeformat.

10.8.4 Sprog

Indstil menusproget på dit TV.

10.8.5 Tastatur

Vælg din virtuelle tastaturtype, og administrér tastaturindstillingerne.

10.8.6 Opbevaring

Den samlede lagerpladsstatus for TV'et og de tilsluttede enheder vises her, hvis de er tilgængelige. Hvis du vil se detaljerede oplysninger om brug, skal du markere Intern lagerpartition eller Tilsluttet ekstern lagerenhed og trykke på **OK**. Der vises også muligheder for at skubbe de tilsluttede lagringsenheder ud og formatere dem.

10.8.7 Omgivelsestilstand

Omgivelsestilstand på et TV er en funktion, der omdanner TV-skærmen til en digital fotoramme eller en virtuel kunstskaerm, når den ikke er i brug. Du kan starte denne tilstand manuelt i dette menupunkt.

- **Kanaler:** Vælg kilden til de fotos eller billeder, der skal vises i omgivelsestilstand.
- **Flere indstillinger:**
 - Vis vejret i C eller F. Du kan vælge at vise begge gradsystemer eller slet ikke vise grader.
 - Vis eller skjul klokkeslæt.
 - Justér indstillingerne for personlige fotos og Google Fotos.
 - Portræt Google Fotos.
 - Personlig fotokuration.
 - Justér diasshowets hastighed.

10.8.8 Strøm og energiforbrug

- **Fremtræden ved opstart:** Vælg, om du vil se Google TV-startskærmen eller den sidst anvendte inputkilde, når dit TV er tændt.

- **Energibesparende:** Justér tiden for inaktivitet, hvorefter TV'et slukker automatisk.

10.8.9 Cast

Når du kører Chromecast-funktionen fra den mobilenheden, der er i samme netværk som dit TV, vil dit TV blive genkendt som en Google Cast-enhed, og det giver Google Assistant og andre tjenester mulighed for at vække dit tv og reagere på tilsluttede Chromecast-enheder. Det vil være muligt at streame indhold eller lokalt multimedieindhold fra dine mobilenheder til dit TV.

Vælg din præference for Chromecast-tilgængelighed. Du har tre indstillingsmuligheder:

- **Altid** - Dit TV vil altid være synligt for andre enheder, der understøtter denne funktion (selv hvis det er i standbytilstand, og skærmen er slukket).
- **Mens du caster:** Mens du caster - Dit TV vil kun være synligt, mens du bruger Chromecast-funktionen.
- **Aldrig:** Dit TV vil ikke være synligt for andre enheder.

10.8.10 Google

Tjek, om der er tilgængelige systemservice-opdateringer.

10.8.11 Systemlyde

Aktivér eller deaktivér systemlyde.

10.8.12 TV

- **Dvaleindstilling** Indstil et tidspunkt, hvor TV'et skal slukke automatisk.
- **Tomgang TV Standby:** Indstil et tidspunkt, hvor TV'et skal slukke automatisk, når det er inaktivt.
- **Indstilling af exit-timer:** Indstil et tidspunkt, hvor TV'et automatisk skal gå til startskærmen eller TV/HDMI-tilstand, når det er inaktivt.
- **Indstillinger:**
 - **Lås:** Indstil indstillinger for forældrekontrol som f.eks. Aktiveret/deaktiveret, blokering af indgangskilder, kanaler, der skal blokeres, vurderinger og ændring af PIN-koden.
 - **Strøm:**
 - **Vågn op-netværk:** Aktiveret/deaktiveret.
 - **WoW:** Slå Vågn op-WLAN-funktionen til og fra. Med denne funktion kan du tænde eller vække dit TV via et trådløst netværk.
 - **WoL:** Slå Vågn op-LAN-funktionen til og fra. Med denne funktion kan du tænde eller vække dit TV via netværket.
 - **Vågn op-Chromecast:** Aktiveret/deaktiveret. TV'et tændes eller slukkes ved at starte eller stoppe Chromecast-streaming af multimedieindhold fra den tilsluttede mobile enhed.

- **Netværksstandby:** I tilstanden netværksstandby kan TV'ets standbytilstand styres via særlige apps eller andre netværkstjenester. Aktivering af denne funktion medfører et større strømforbrug.
 - **Lagring af optagelser:** Se den tilsluttede eksterne lagerenhed, der bruges til optage-funktionen.
 - **USB ADB:** Aktivér eller deaktivér USB-fejlsøgningstilstand.
- **Softwareopdatering:** Softwareopdateringen af TV'et vil blive udført automatisk af Google via the Air. Du må ikke ændre dette menupunkt.
- **Vilkår og betingelser:** Se vilkår og betingelser.
- **Miljø:** Vælg mellem Hjem- eller Butik-tilstand.
- **RCU Firmware-opdatering:** Softwareopdateringen af fjernbetjeningen udføres automatisk af Google via the Air. Du må ikke ændre dette menupunkt.

10.8.13 Systemets driftstid

Hele TV'ets driftstid vises.

10.8.14 Genstart

Genstart dit TV.

10.9 Fjernbetjening og tilbehør

Tilslut dine Bluetooth-enheder som f.eks. en soundbar, hovedtelefoner, Bluetooth-højttalere, mus og tastatur eller en gamingcontroller til dit TV.

- Indstil den enhed, som du vil tilslutte, til parringstilstand.
- Vælg Menu muligheden Par tilbehør, og tryk på **OK**-knappen på fjernbetjeningen for at starte søgningen efter Bluetooth-enheder i parringstilstand.
- De tilgængelige enheder genkendes og vises på en liste.
- Vælg den ønskede enhed på listen, og tryk på **OK** for at starte parringsprocessen med TV'et.
- Når parringsprocessen er afsluttet, vises Bluetooth-forbundne enheder under tilbehør.

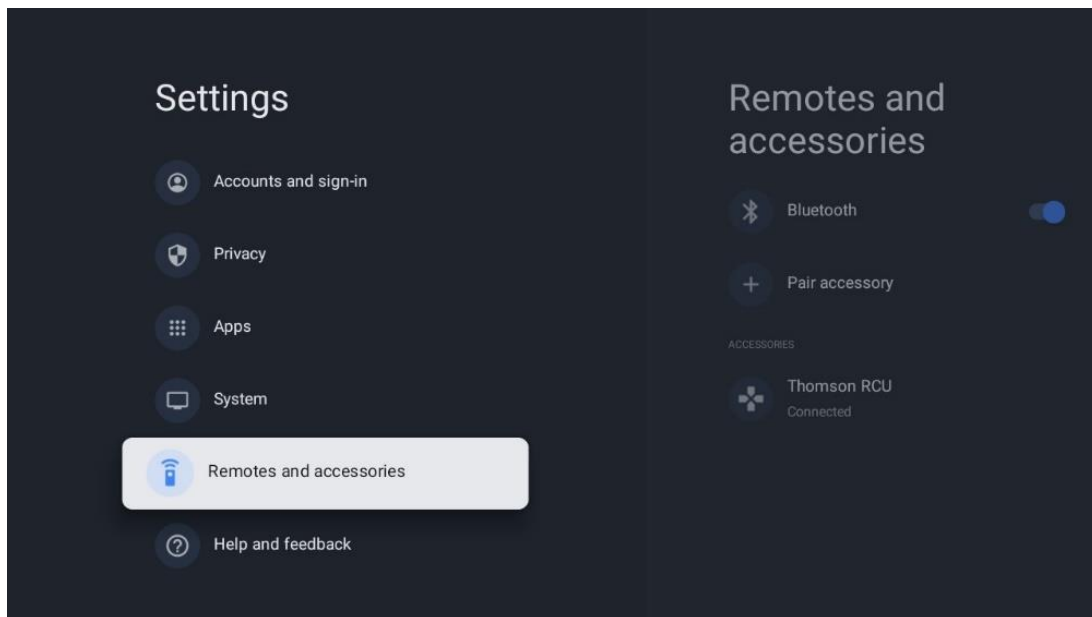

10.10 Hjælp og feedback

Har du spørgsmål eller ønsker du at give feedback om Google TV? Besøg [Google TV-hjælp](https://g.co/tv/help) på g.co/tv/help.

11 Live TV

Vælg applikationen Live TV på startskærmen, og tryk på **OK** for at starte den.

Når du starter Live TV for første gang efter at have installeret TV'et, bliver du guidet gennem flere dialogskærme. Disse skærme informerer dig om, at du kan se Live TV-kanaler via streamingapplikationer ud over at bruge TV-tuneren, der er installeret på dit TV.

Du vil også blive bedt om at oprette en firecifret PIN-kode. Denne PIN-kode er nødvendig for at konfigurere indstillinger i menuen Forældrekontrol. Derudover skal man bruge den samme PIN-kode for at se TV-programmer, der er beskyttet af forældrekontrol, hvis denne mulighed er aktiveret, eller når man scanner efter kanaler igen.

Tryk på **OK** i Live TV-tilstand for at få vist menuindstillingerne.

11.1 Menuen Kanaler

11.1.1 Programguide

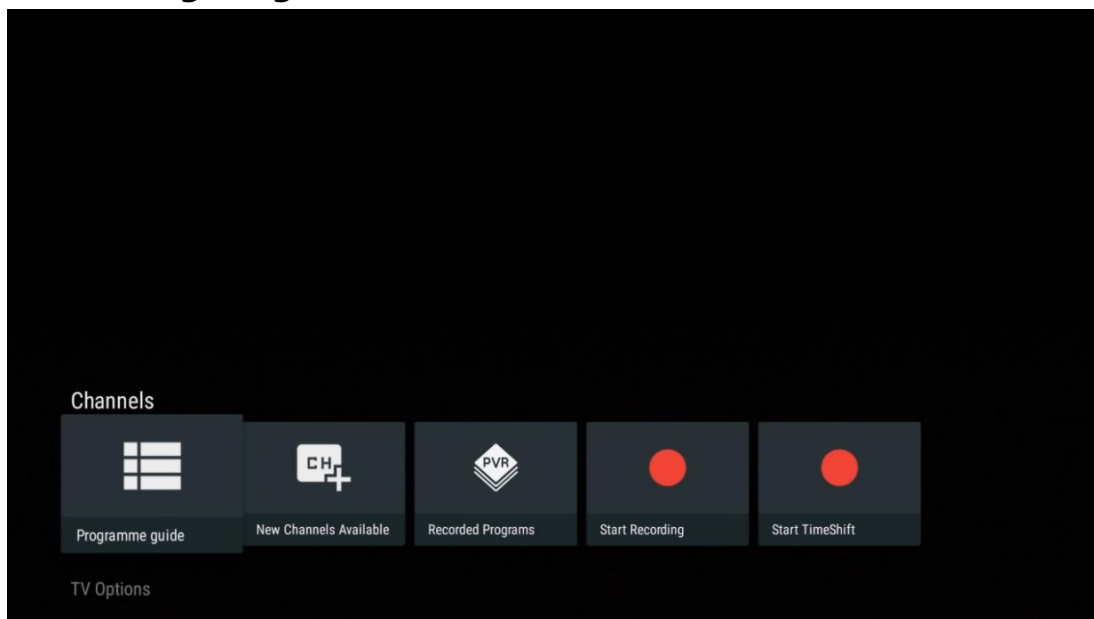

Oplev bekvemmeligheden ved den elektroniske programguide (EPG) på dit TV, så du ubesværet kan gennemse de kanaler, der er tilgængelige i din kanalliste. Bemærk, at tilgængeligheden af denne funktion afhænger af programmet.

For at få adgang til den elektroniske programguide i Live TV-tilstand skal du blot vælge det tilsvarende menupunkt eller trykke på **EPG**-knappen på din fjernbetjening. For at vende tilbage til Live TV skal du trykke på knappen **Back** på din fjernbetjening.

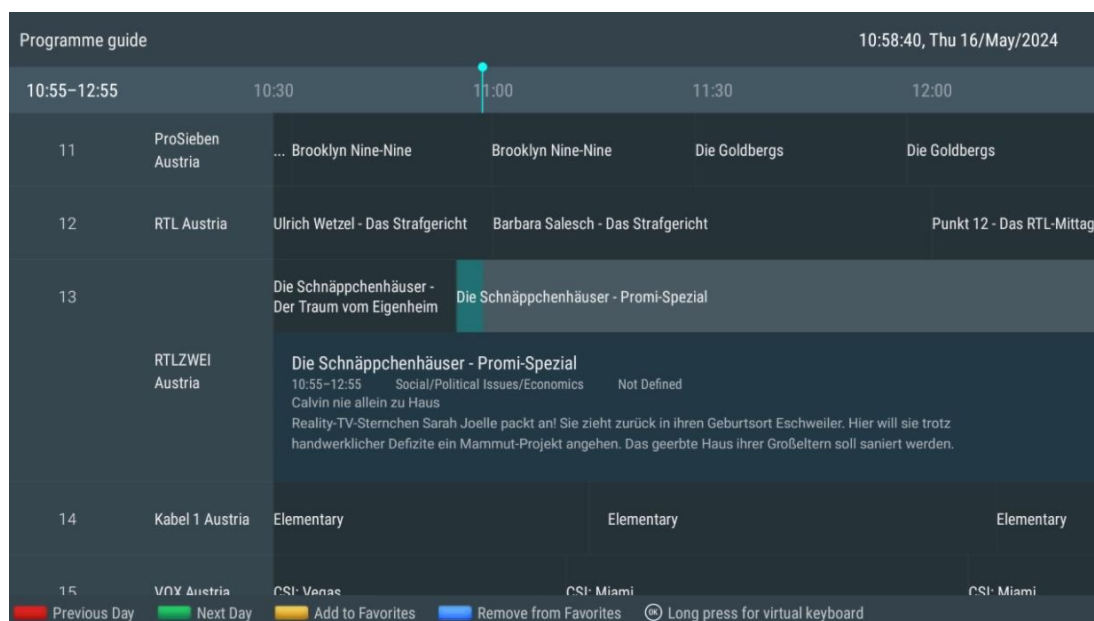

Vælg en aktuell eller kommende udsendelse, og tryk på **OK** for at læse indholdsbeskrivelsen (hvis den er tilgængelig for det valgte program).

I højre side af skærmen kan du se valgboxsene Se, Timer OPTAG eller Påmindelse.

- **Se:** Vælg dette felt, og tryk på **OK** for at se det aktuelle program.
- **Timer OPTAG:** Vælg denne boks for at indstille en timer-optagelse for det valgte program.
- **Påmindelse:** Vælg denne boks for at indstille en påmindelse om at se dette program. Denne påmindelse vises på tv-skærmen, før det valgte program starter.

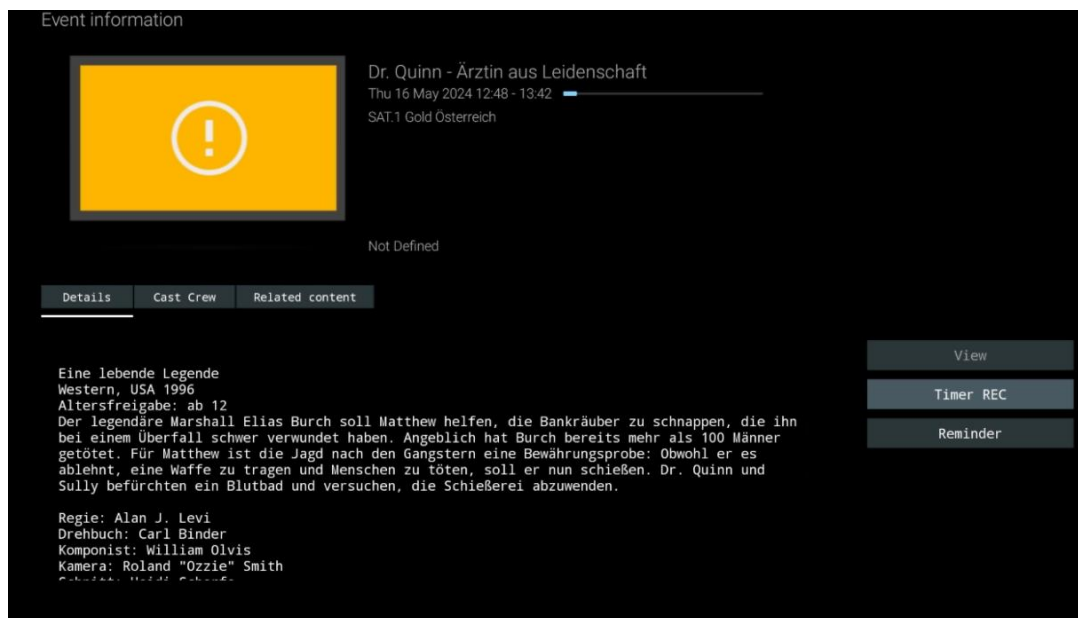

11.1.2 Nye tilgængelige kanaler

Vælg en af Live TV-udsendelseskilderne eller en af Live TV-applikationerne for at starte eller afslutte installationen.

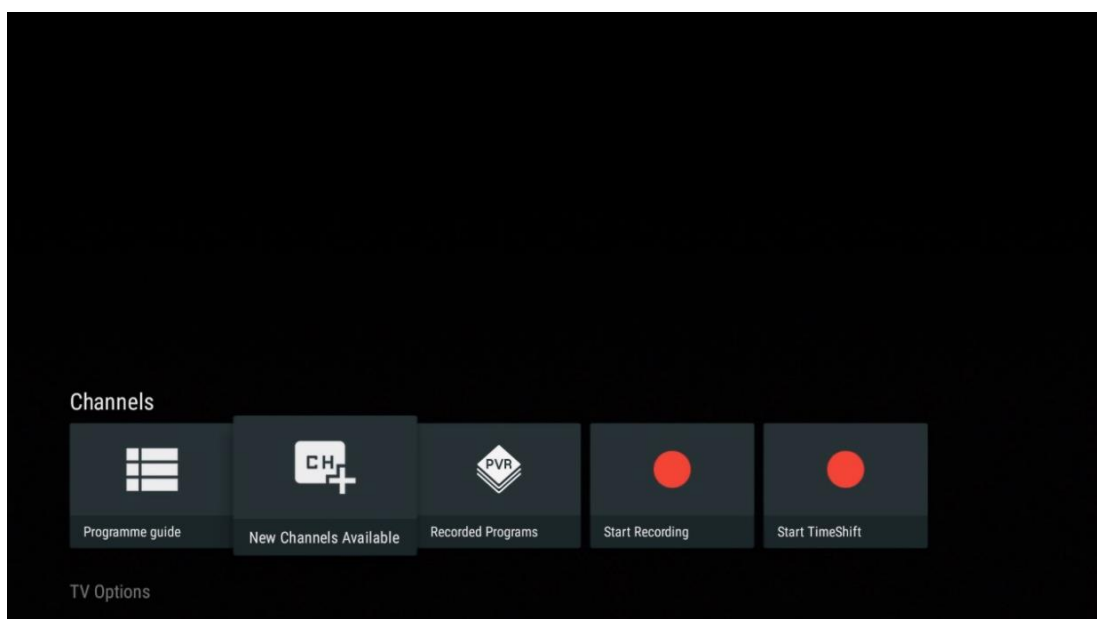

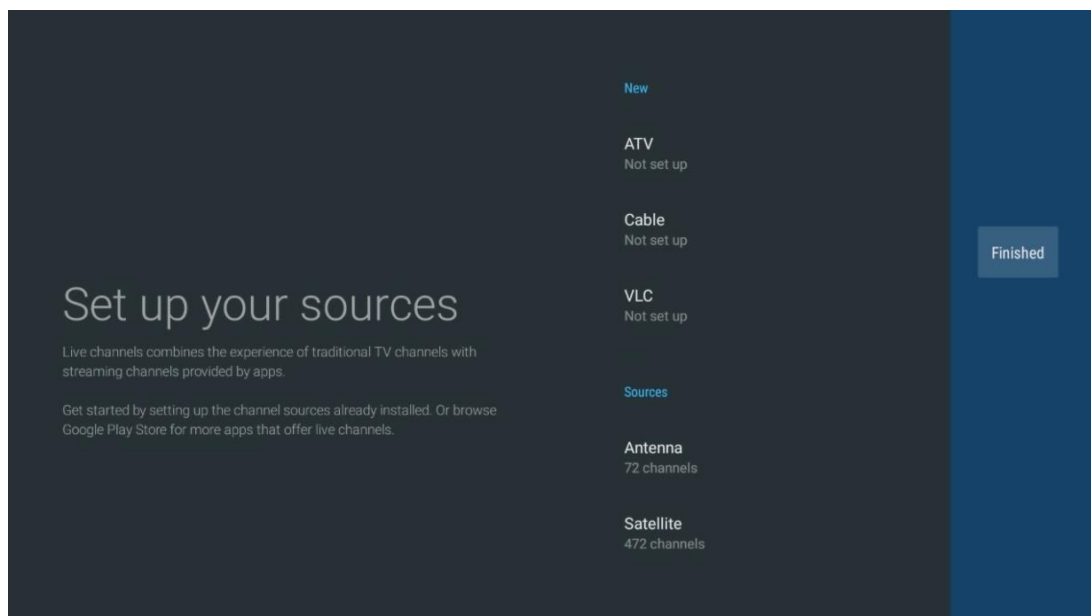

11.1.3 Optagede programmer

Bemærk: Tilslut en ekstern lagerenhed som en USB-nøgle eller HDD/SSD til en af TV'ets USB-porte for at gemme din optagede TV-udsendelse. Bemærk, at USB-nøglen eller HDD/SSD'en skal være formateret i **FAT32- eller NTFS**-filsystemer og have mindst 32 GB til praktisk optagelse. Lagerenheder, der er formateret i exFAT, understøttes ikke.

Vælg denne menu for at se eller redigere dine optagede programmer.

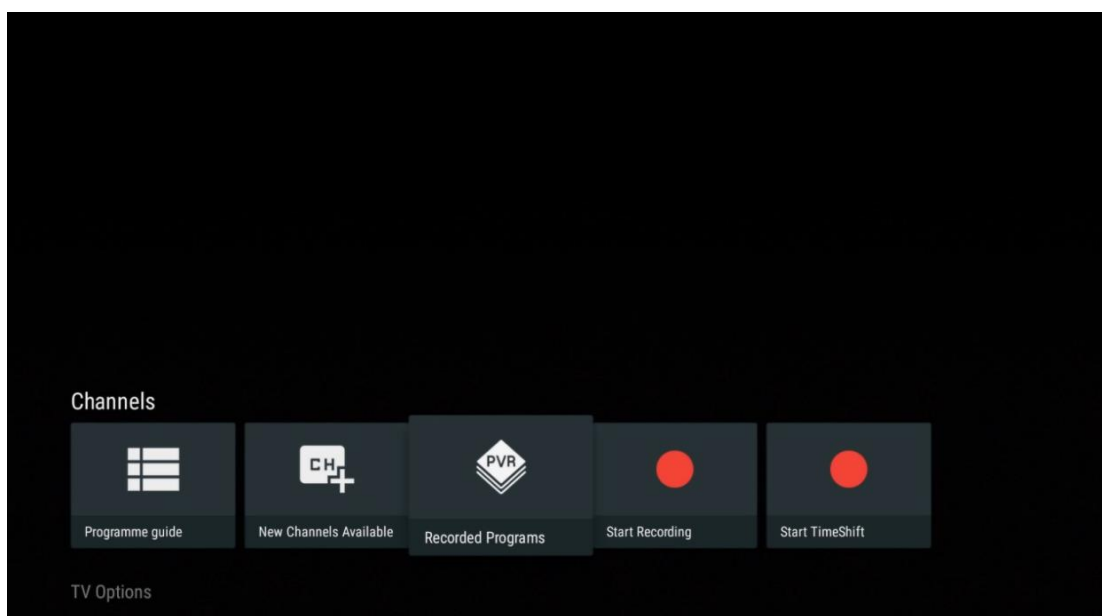

11.1.3.1 Aktuelle optagelser

Se programmer, der er ved at blive optaget.

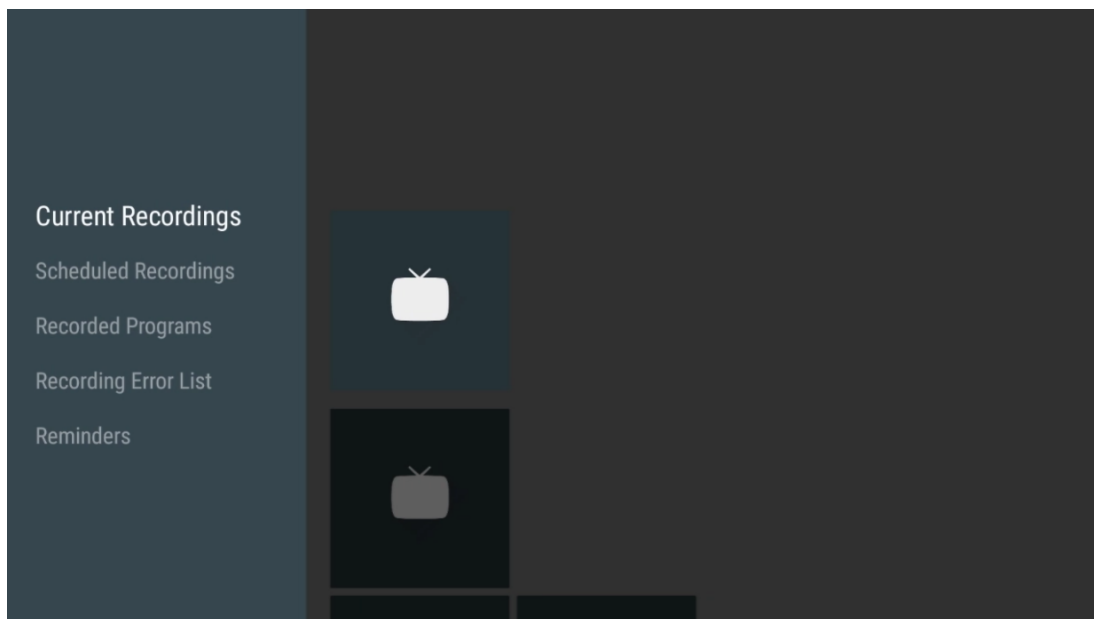

11.1.3.2 Planlagte optagelser

Se en liste over alle fremtidige programmer, der er planlagt til at blive optaget.

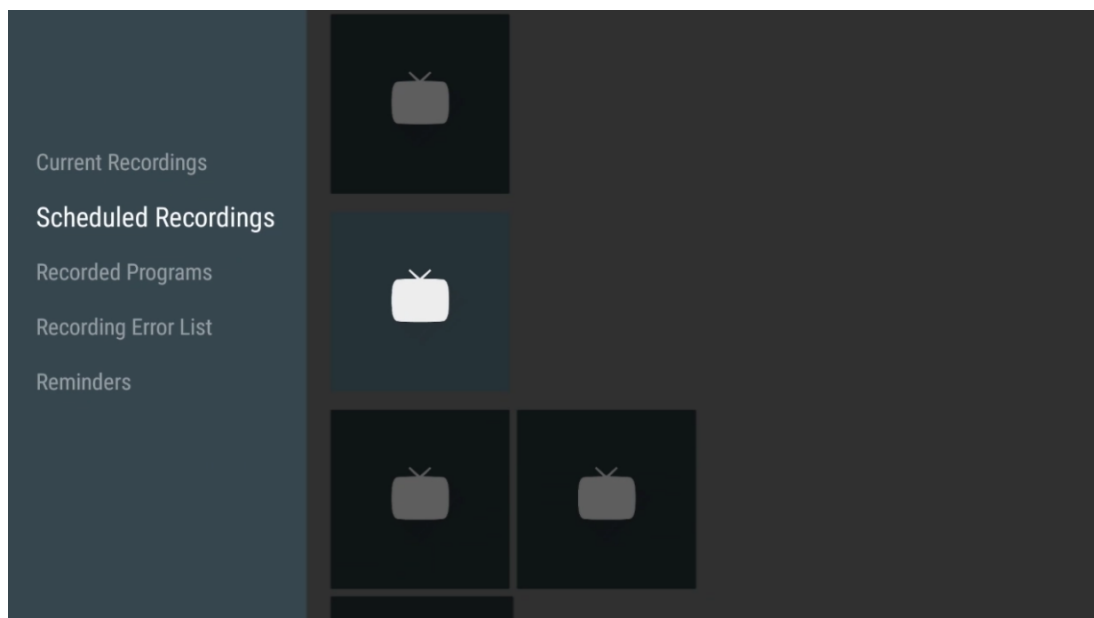

11.1.3.3 Optagede programmer

Se alle programmer, der allerede er optaget, og som er gemt på en tilsluttet ekstern lagerenhed.

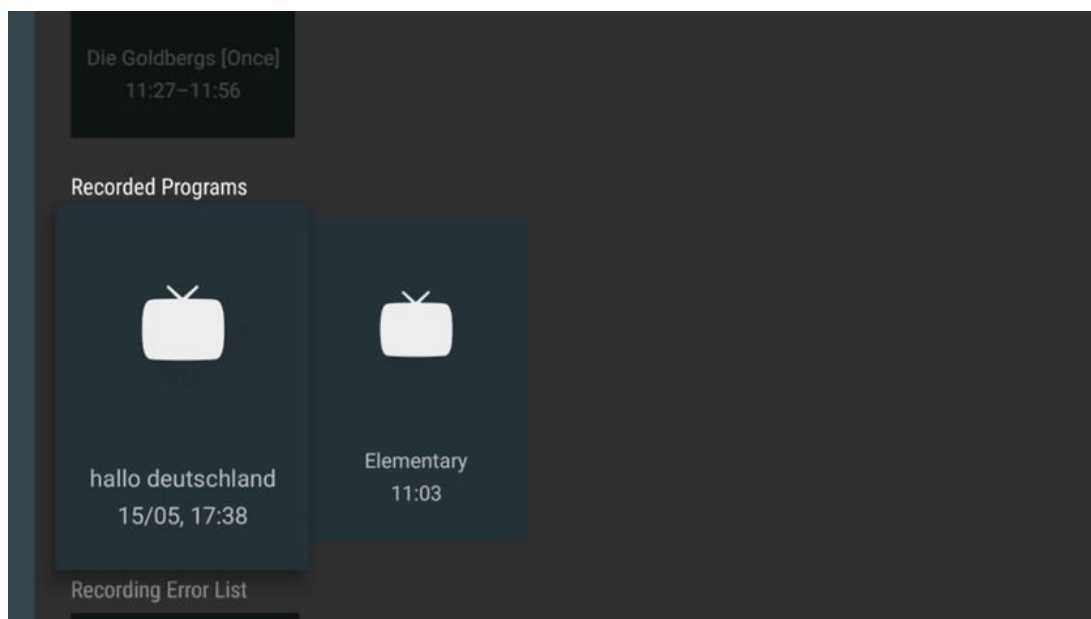

11.1.3.4 Liste over fejlbehæftede optagelser

Se en liste over optagelser, der kan være fejlbehæftede.

11.1.3.5 Påmindelser

Se en liste over alle TV-programmer, som der er indstillet en påmindelse til.

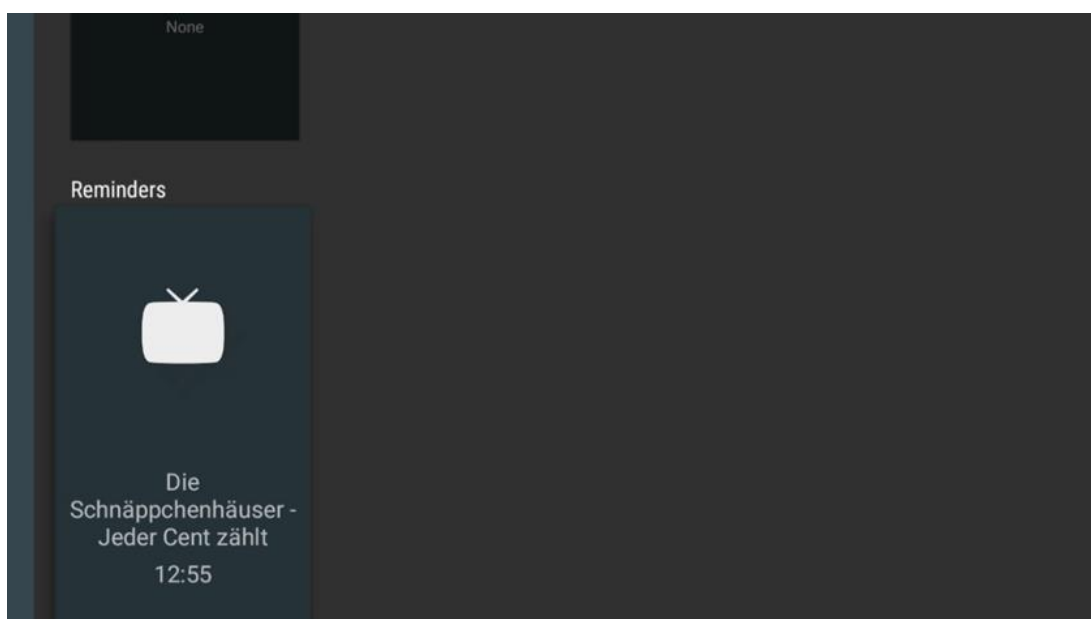

11.1.4 Start med at optage

Vælg Start med at optage, og tryk på OK for at starte optagelsen af den aktuelle kanal.

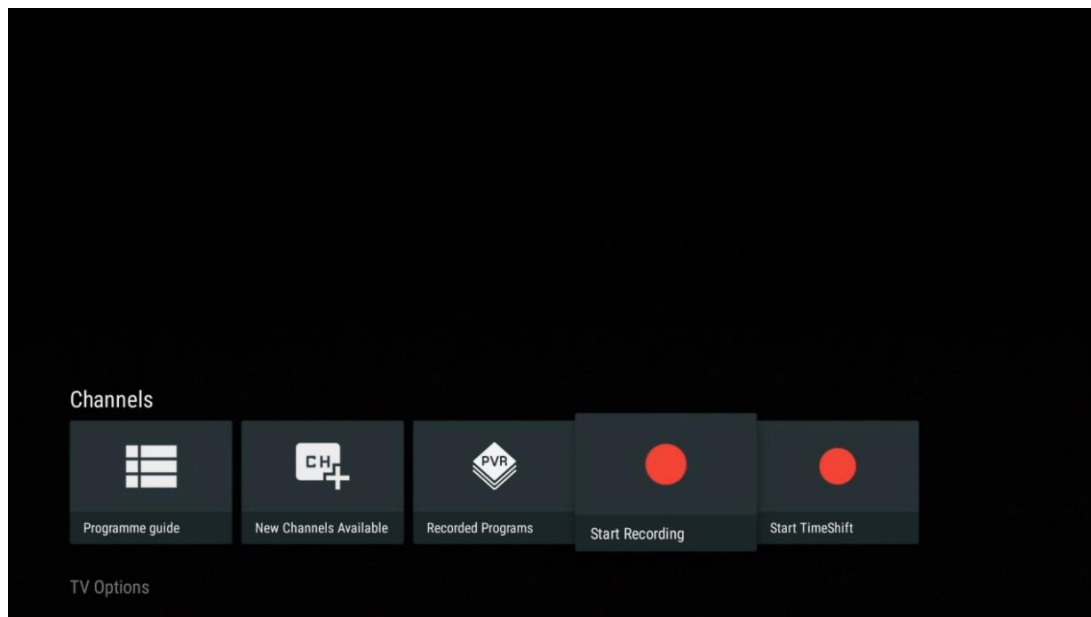

Vælg eventuelt optagelsens varighed.

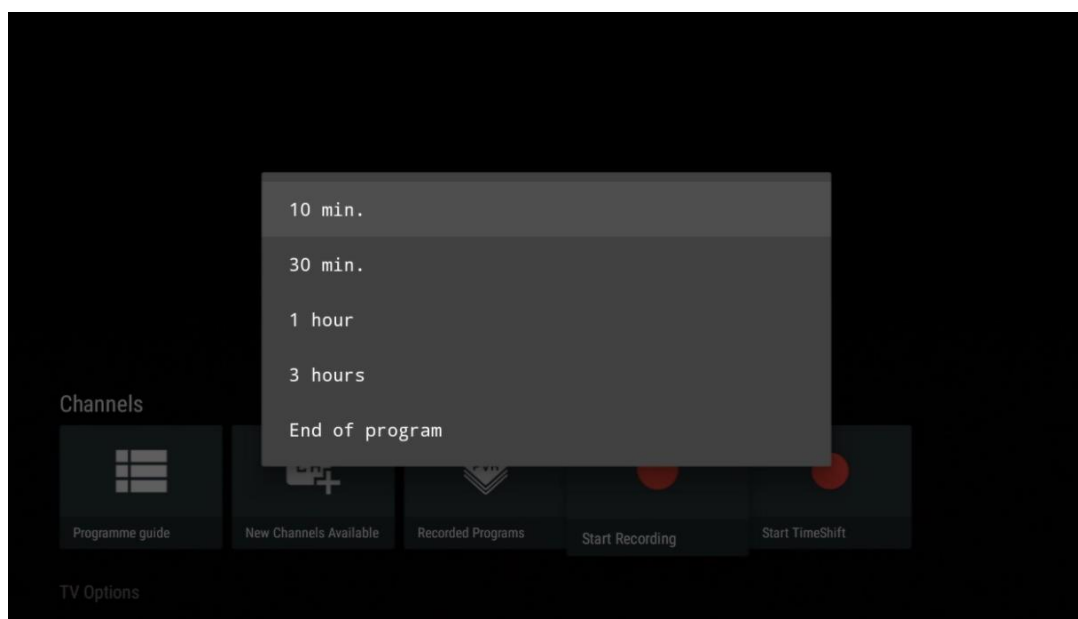

Vælg Stop med at optage, og tryk på **OK** for at stoppe den igangværende optagelse.

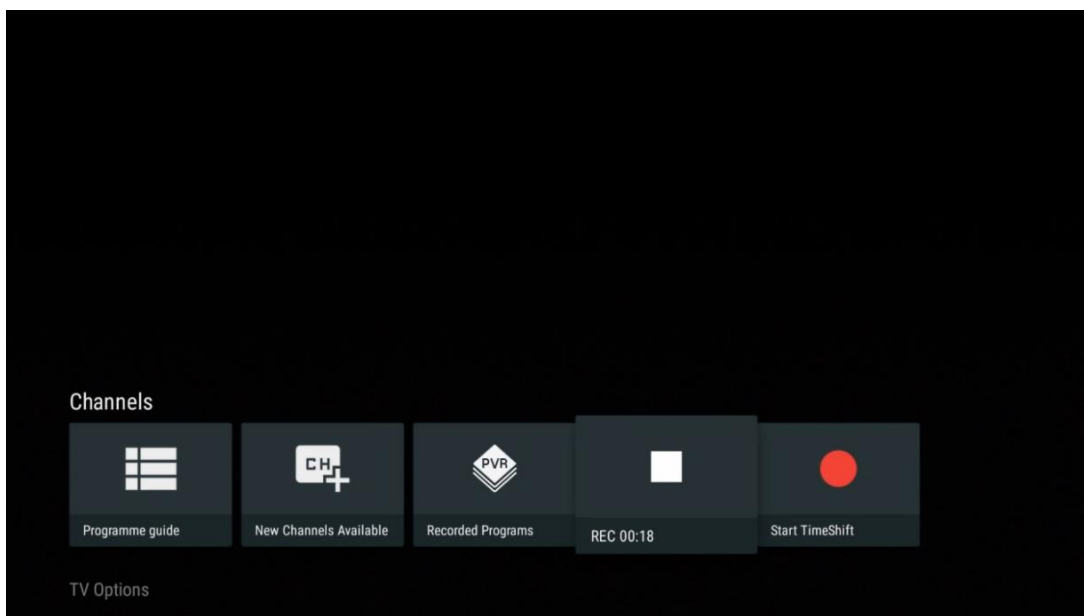

11.1.5 Start tidsskift

Start funktionen tidsskift.

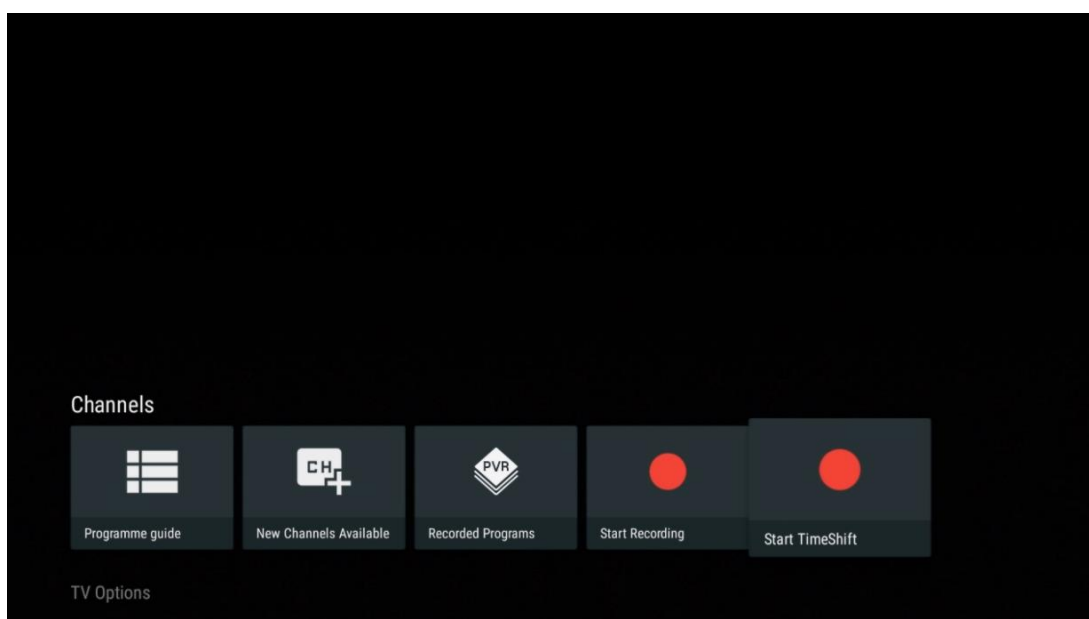

Vælg pause-symbolet, og tryk på **OK**-knappen. Det aktuelle TV-program bliver sat på pause. For at genoptage afspilningen skal du vælge Play-symbolet og trykke på **OK**-knappen.

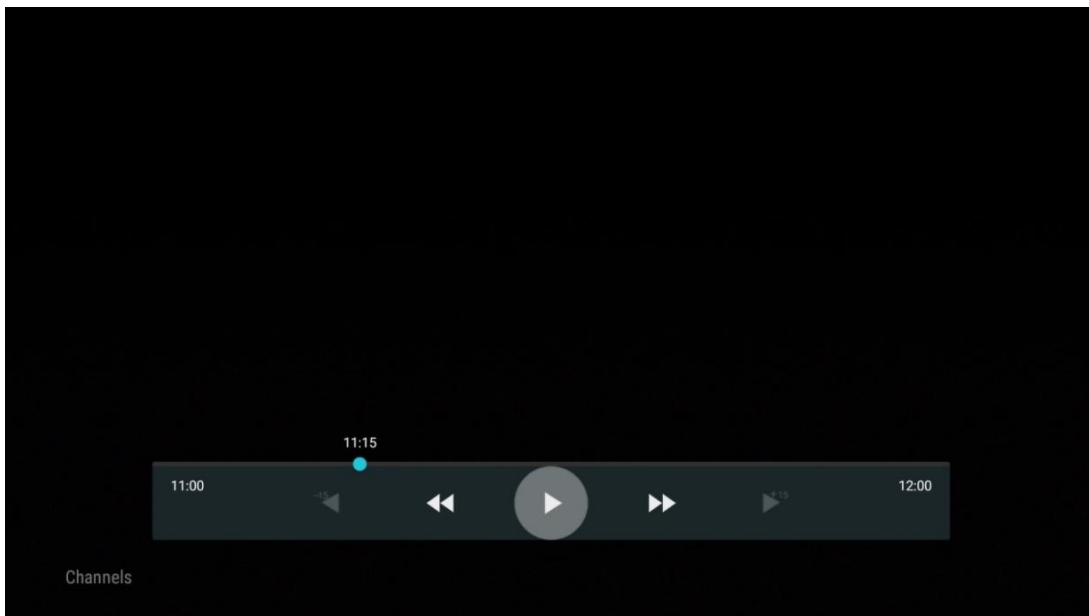
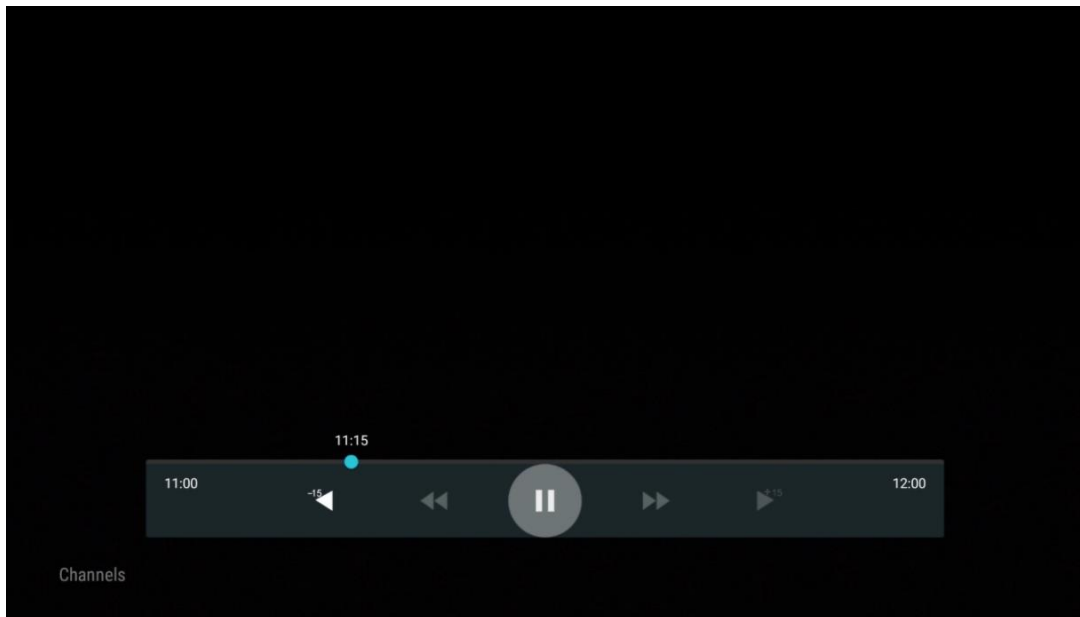

Hvis du vil annullere Tidsskift-funktionen og fortsætte med at se den aktuelle TV-udsendelse i realtid, skal du trykke på knappen **Back** på fjernbetjeningen og bekræfte dit valg i dialogskærmen på TV'et.

11.2 TV-muligheder

For at se TV-mulighederne skal du trykke på **OK** i Live TV-tilstand og bruge retningsknapperne til at scrolle til TV-indstillingsmenuen.

11.2.1 Sprog til undertekster

Se de tilgængelige undertekstmuligheder for det aktuelle TV-program. Vælg din foretrukne indstilling, og bekræft dit valg med **OK**-knappen.

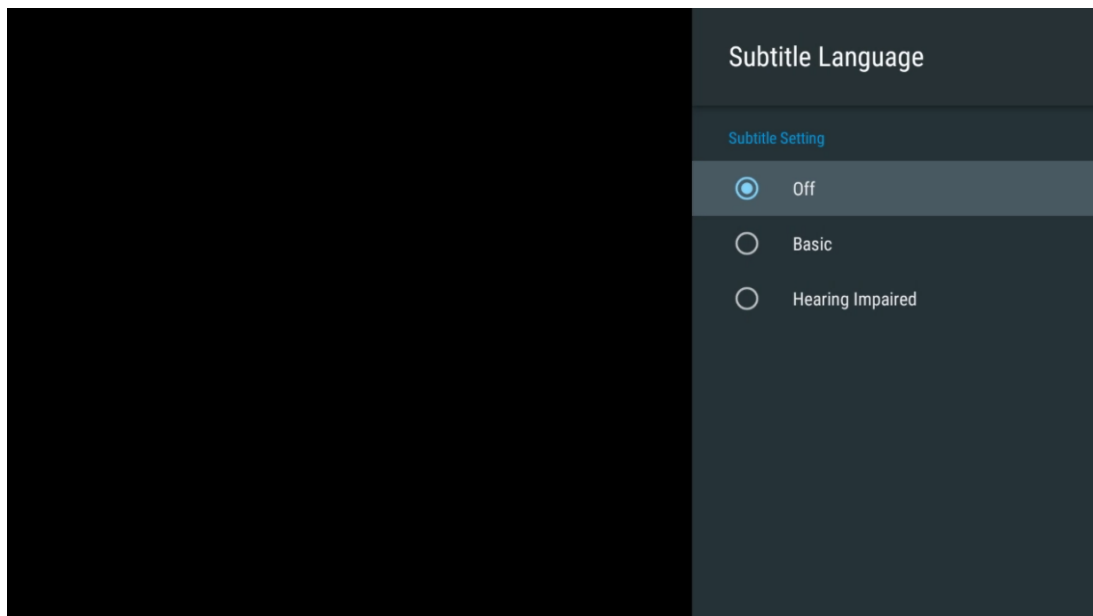
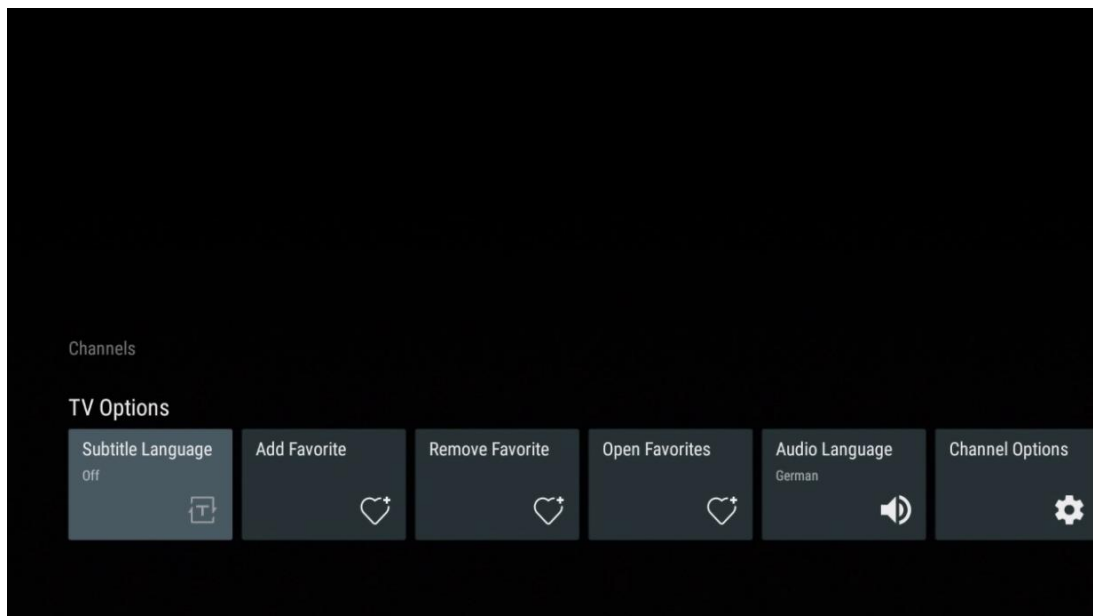

11.2.2 Tilføj favorit

Opret favoritlister, og tilføj dine foretrukne kanaler til dem.

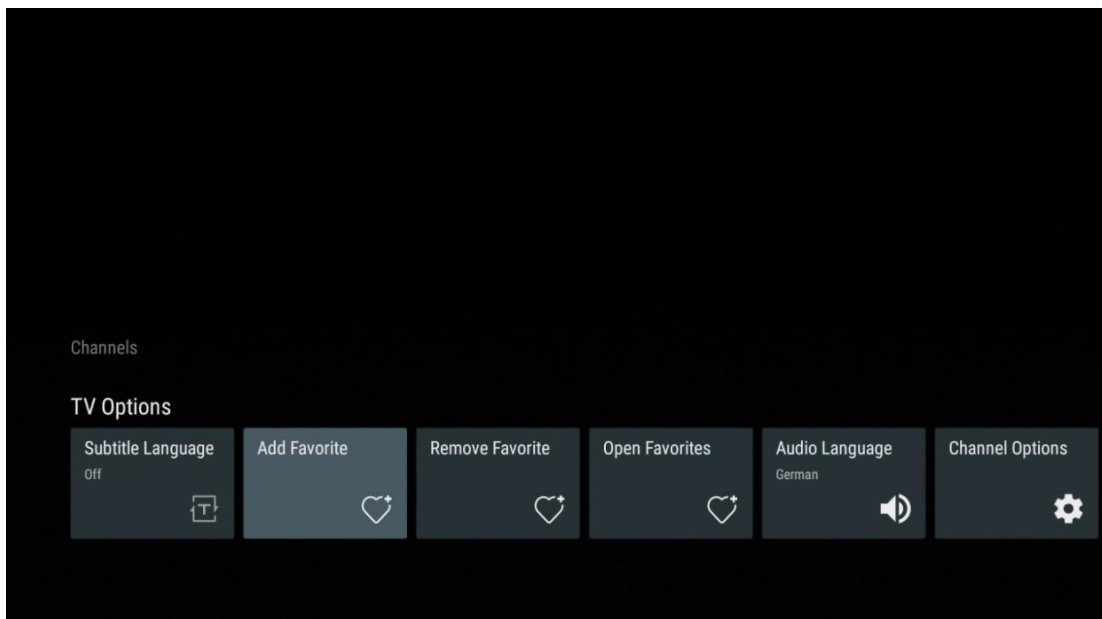

Bemærk: Du har kun fire favoritlister til rådighed. Vælg en af listerne, og tryk på **OK**-knappen for at føje den aktuelle kanal til den valgte favoritliste.



I Live TV-tilstand skal du trykke på venstre retningsknap for at få vist TV-kanalernes lister over udsendelseskilder og favoritlister. Vælg eventuelt ATV, Kabel, Antenne eller Satellit for at få vist tilgængelige lagrede TV-kanaler. På den generelle liste vil favoritkanaler være markeret med et hjertesymbol.

Hvis du kun vil vise de kanaler, der er tilføjet til en af dine favoritlister, skal du vælge en, du allerede har oprettet.

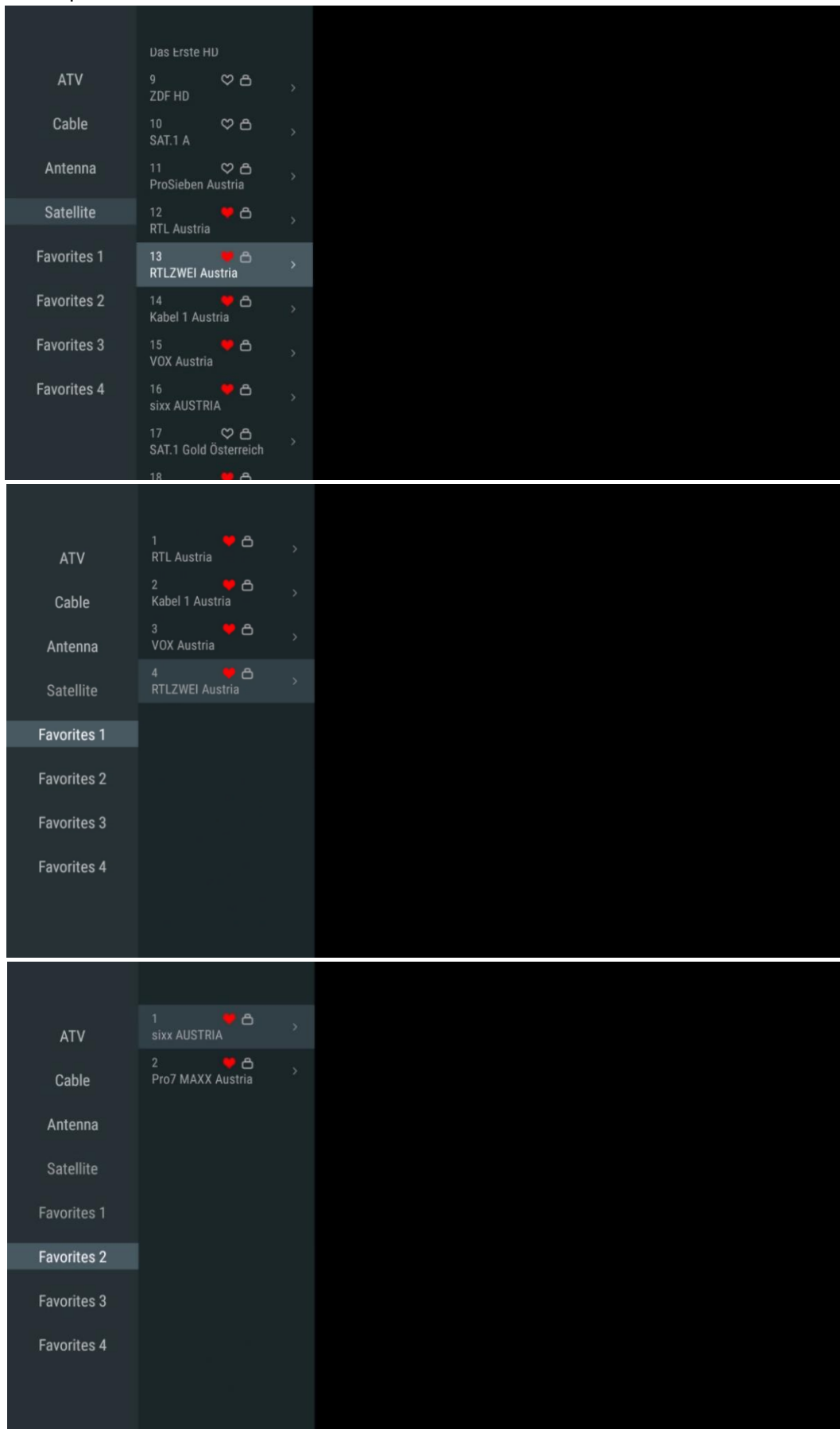

11.2.3 Fjern favorit

Fjern den aktuelle TV-kanal fra en eller alle dine favoritlister.

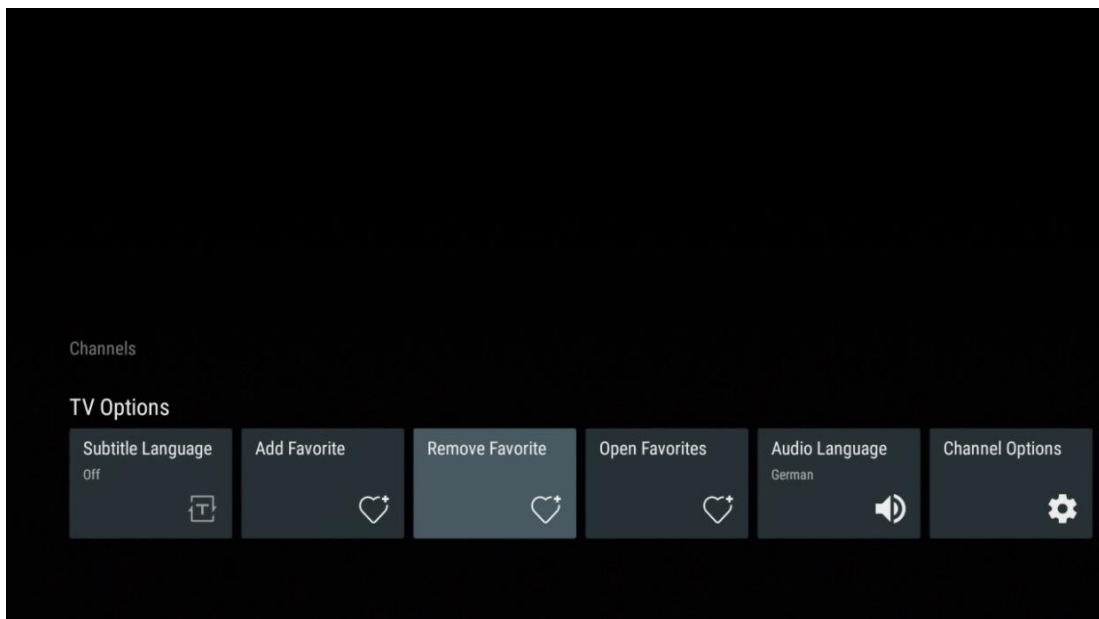

11.2.4 Åbn favoritter

Vis de oprettede favoritlister.

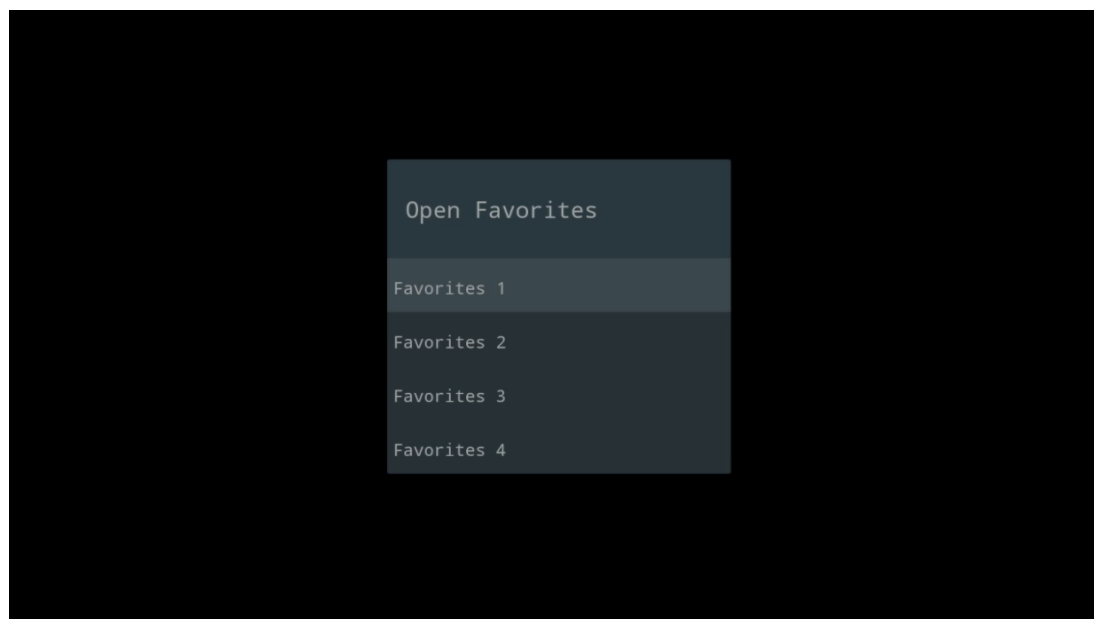
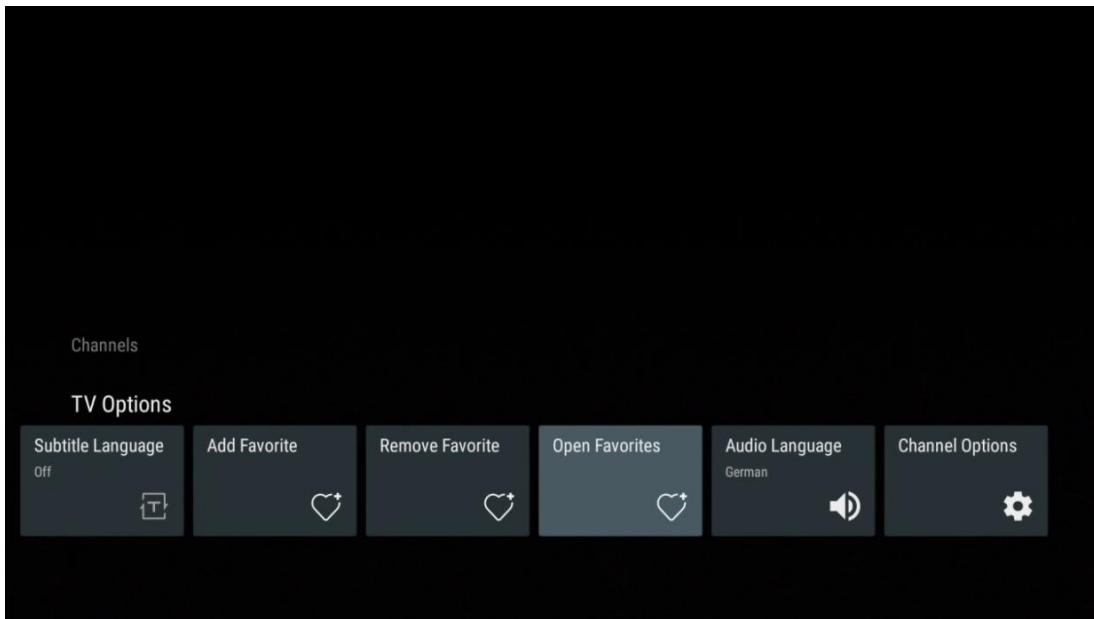

11.2.5 Lydsprog

Nogle TV-kanaler tilbyder flere lydsprog. Vælg dit foretrukne lydsprog i denne menu.

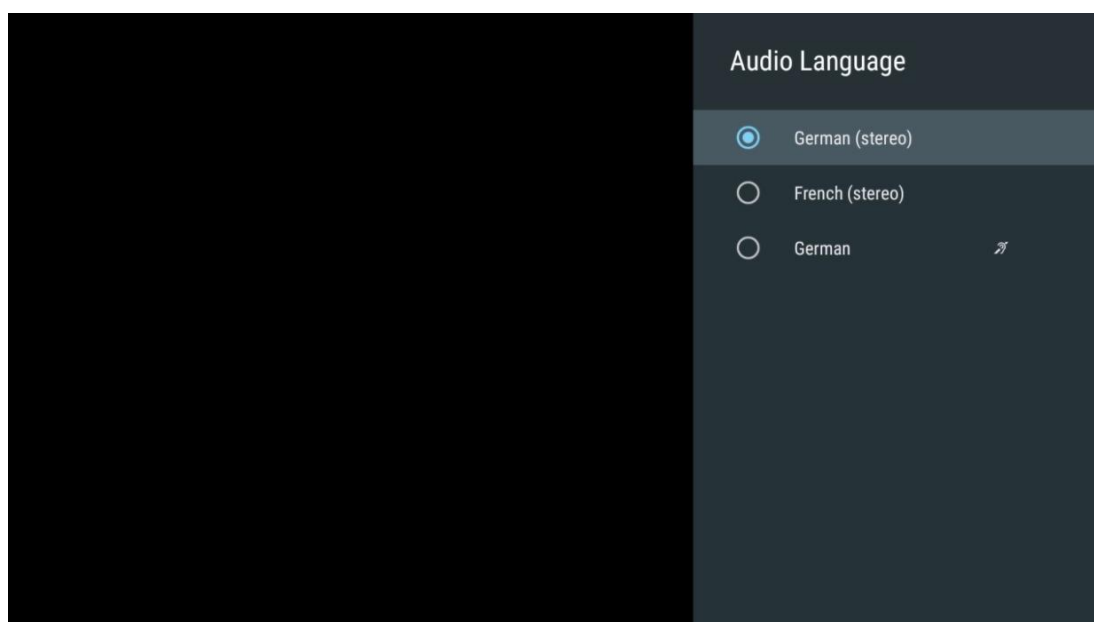
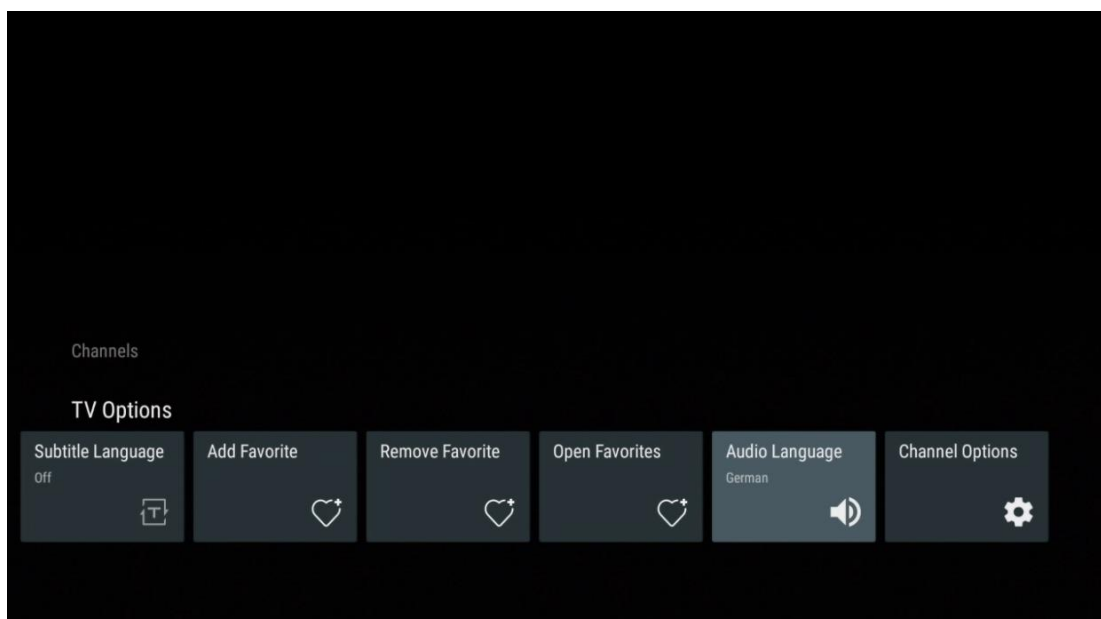

11.2.6 Kanalmuligheder

11.2.6.1 Tilpas kanallisten

Vælg kanaler fra listen, som du ikke vil have vist på kanallisten. Brug den højre retningsknap på fjernbetjeningen til dette.

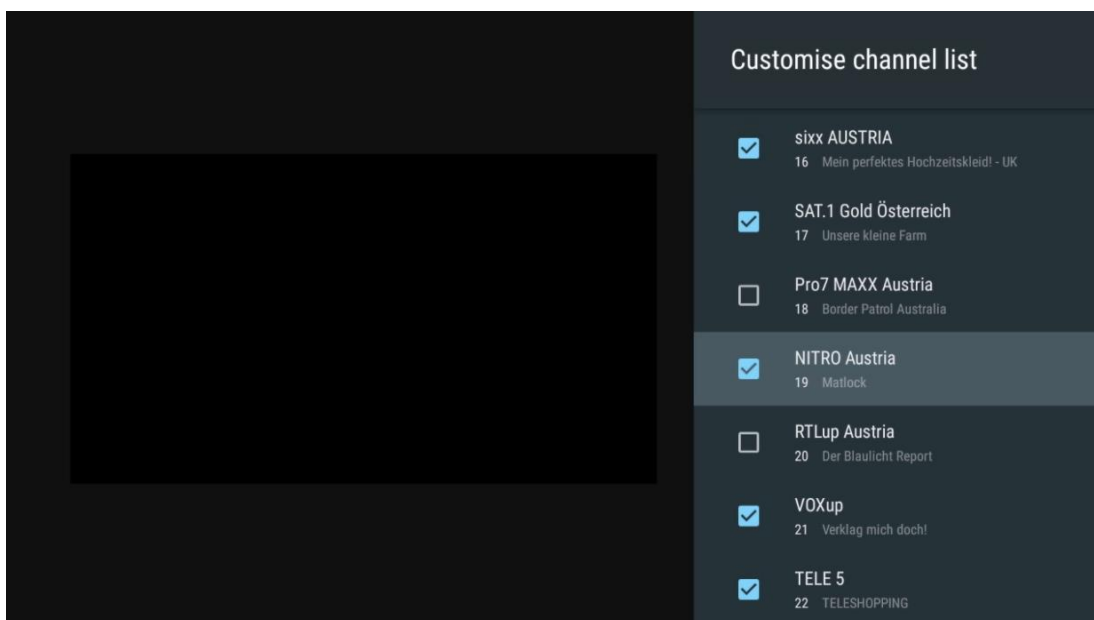
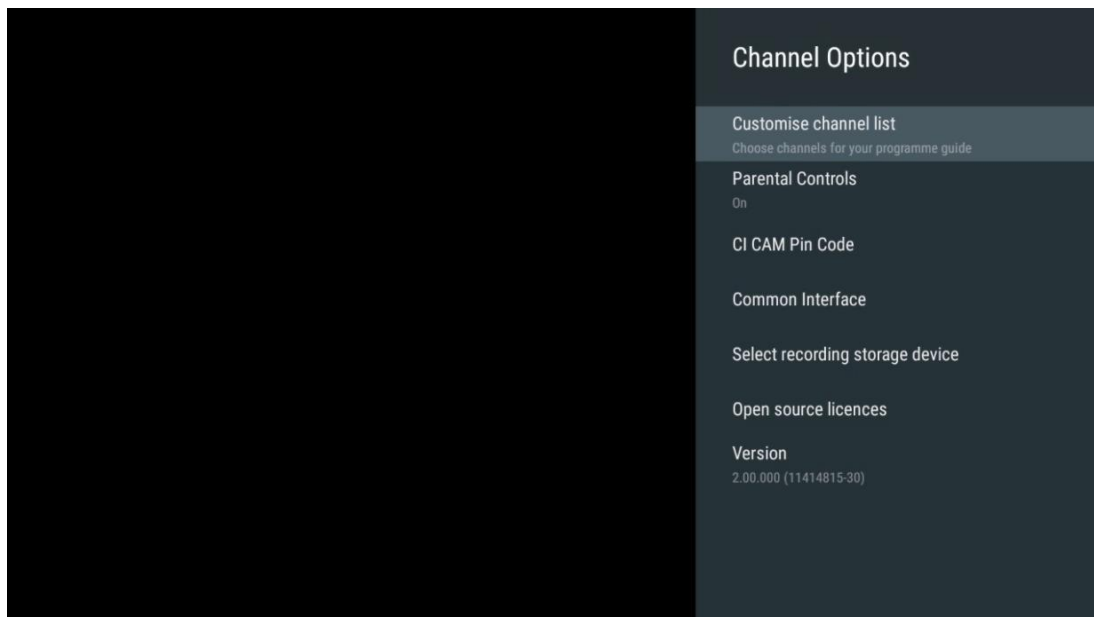

11.2.6.2 Forældrekontrol

Indstil forskellige muligheder for forældrekontrol. For at få adgang til dem skal du indtaste den PIN-kode, du indstillede, da du åbnede Live TV-appen for første gang.

- **Aktiveret / deaktiveret:** Aktivér eller deaktivér funktionen forældrekontrol.
- **Kildelås:** Lås tv-udsendelseskilder eller eksterne indgangskilder.
- **Blokerede kanaler:** Blokér visse TV-kanaler.
- **Bedømmelser:** Definér og indstil forskellige bedømmelsesgrænser.
- **Skift PIN-kode:** Administrer din PIN-kode.

11.2.6.3 CI CAM PIN-kode

Aktivér eller deaktivér funktionen til indtastning af CI CAM-PIN-koden, hvis den er tilgængelig eller påkrævet for det tilsluttede CI CAM-modul.

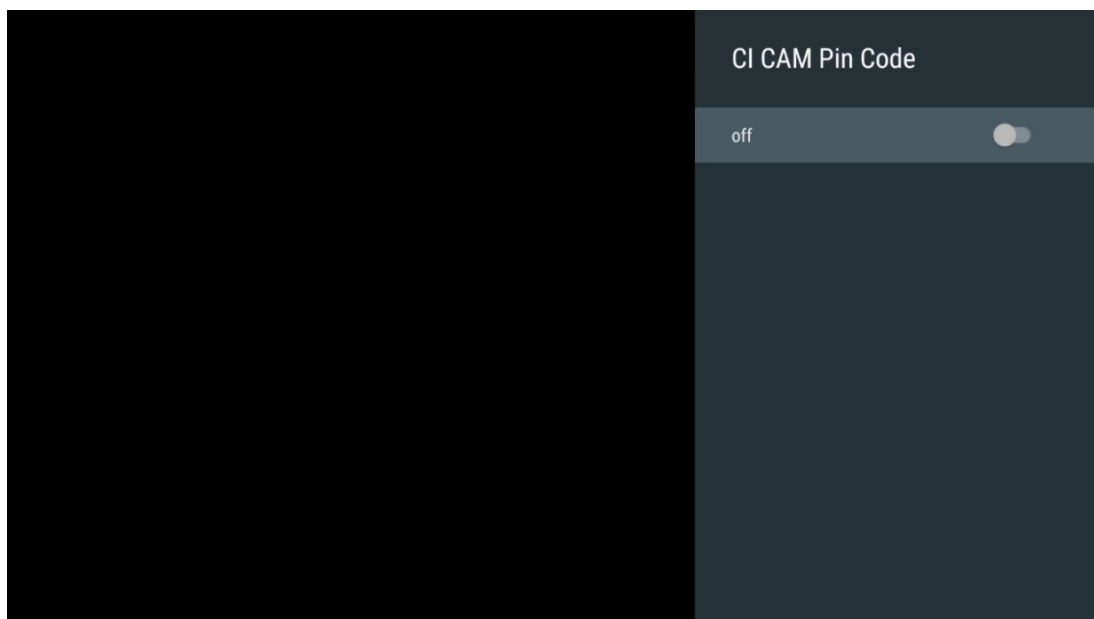

11.2.6.4 Fælles grænseflade

Åbn det tilsluttede CI-moduls menu ved at trykke på **OK**-knappen.

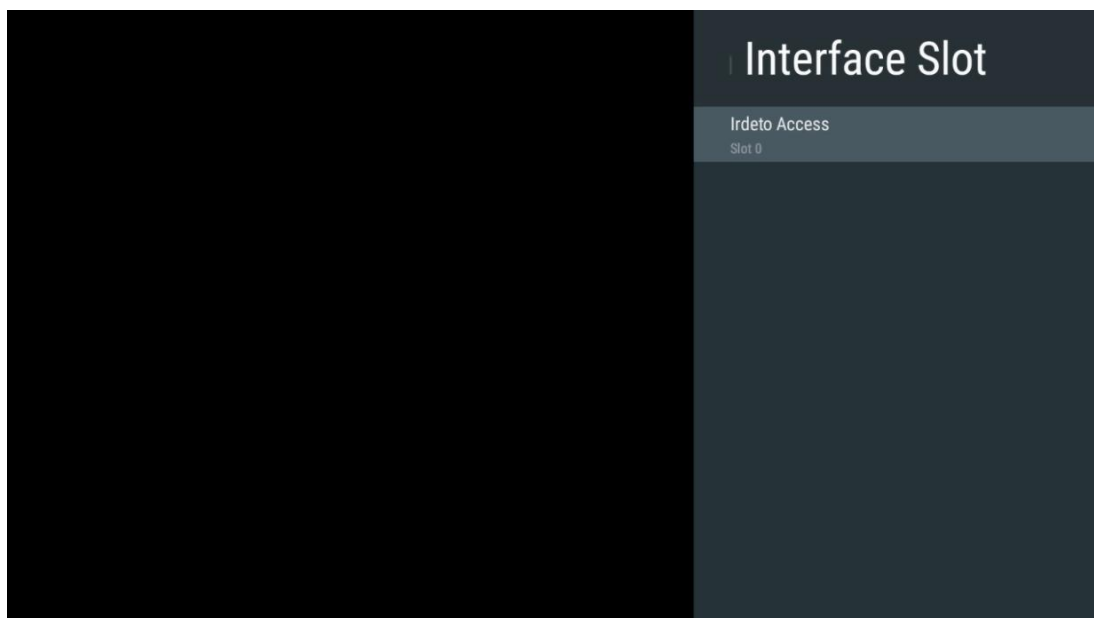

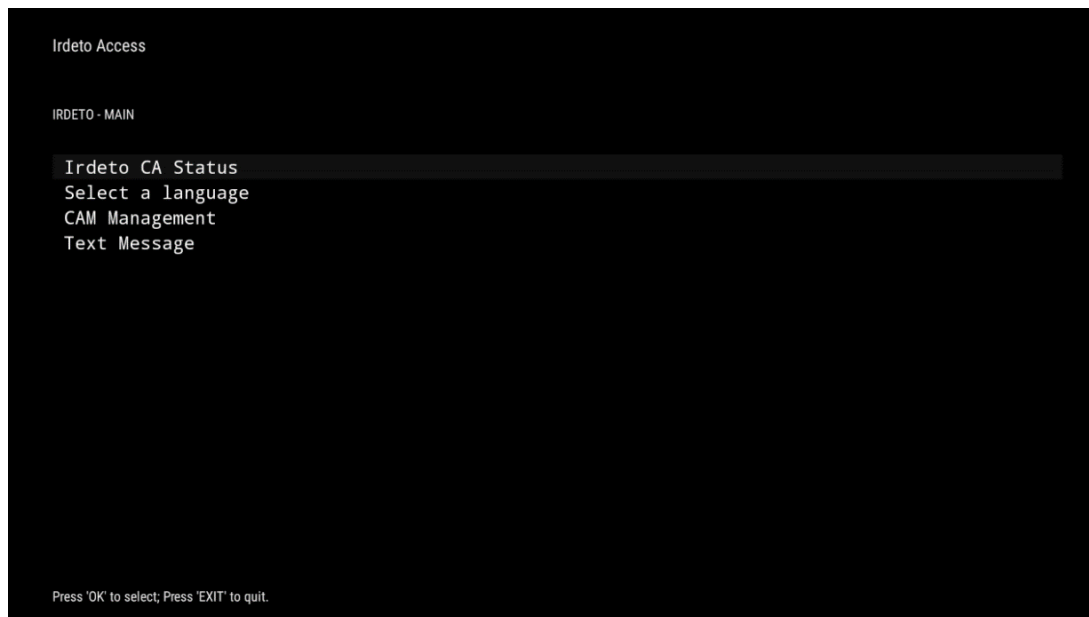

11.2.6.5 Vælg lagringsenhed til optagelse

Bestem, hvilken af de tilsluttede eksterne USB-lagerenheder, f.eks. en USB-nøgle eller en HDD/SSD, der skal bruges til at optage et TV-program.

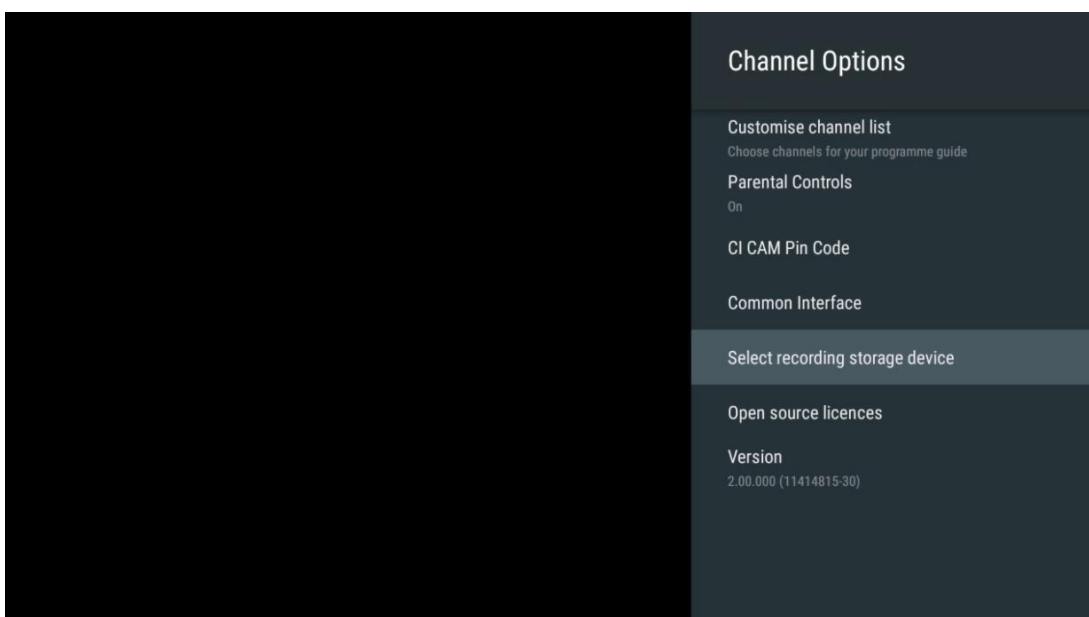

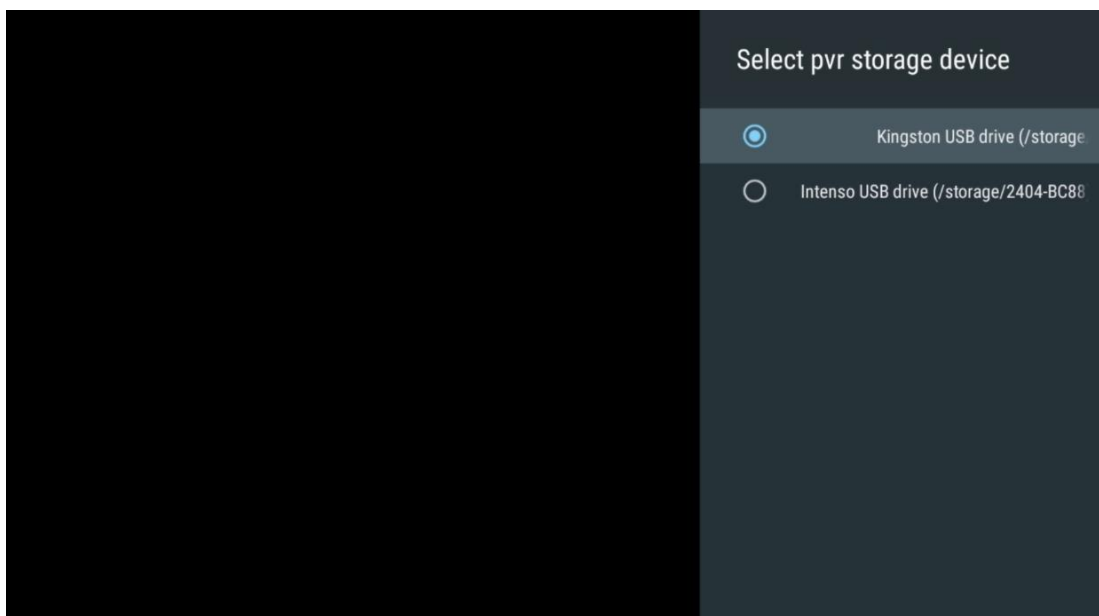

11.2.6.6 Open-source-licenser:

Se oplysninger om open-source-licenser.

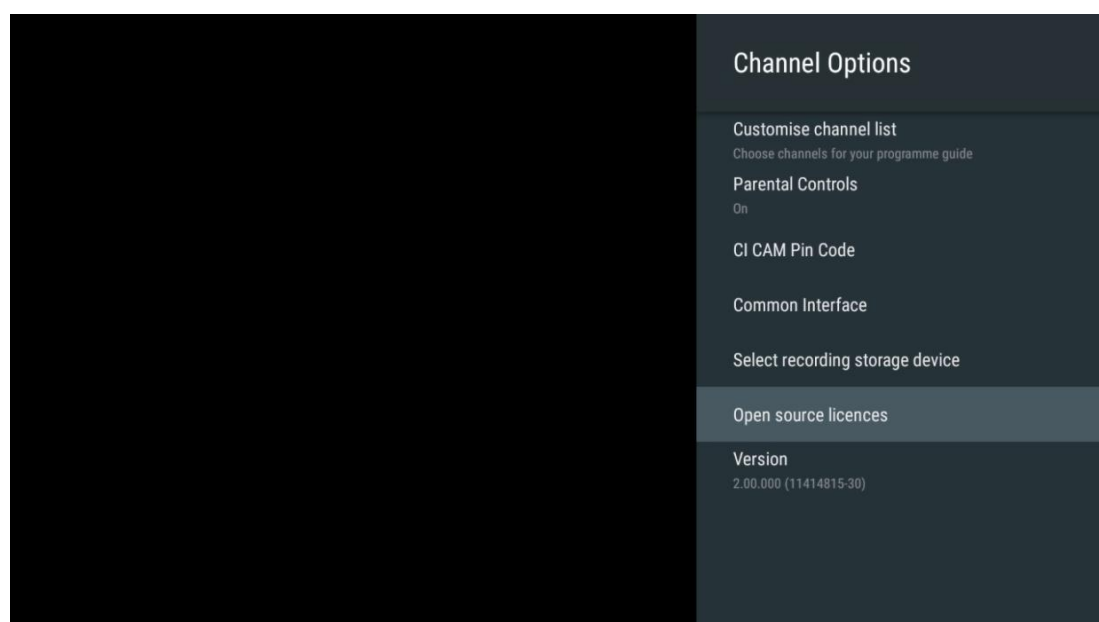

11.2.6.7 Version

Se softwareversionen af TV-enheden.

12 Multimedieafspiller-app

Hvis du vil afspille multimedieindhold som f.eks. film, musik eller fotos fra eksterne lagerenheder, der er tilsluttet USB-porten, skal du starte multimedieafspiller-appen fra din startskærm.

Bemærk: Tilsluttede USB-lagerenheder, såsom HDD/SDD eller USB-nøgler, skal formateres i **FAT32 eller NTFS**. Enheder, der er formateret i exFAT, understøttes ikke.

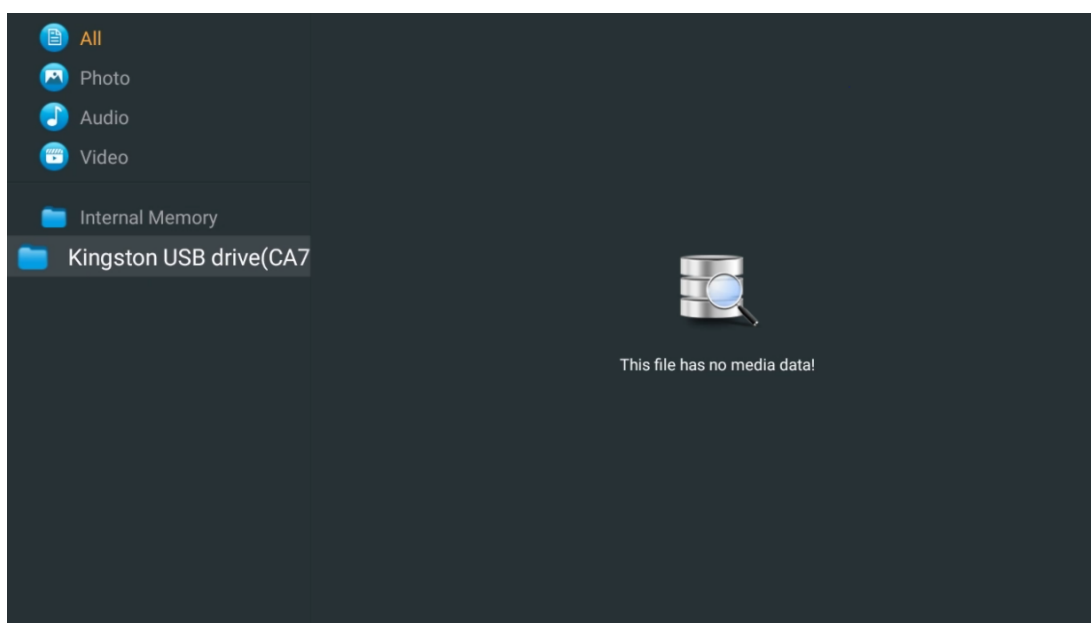

Vælg din USB-lagerenhed på skærmen, og tryk på **OK**-knappen. Det gemte multimedieindhold vises. Vælg det ønskede indhold, og tryk på **OK** for at få det vist.

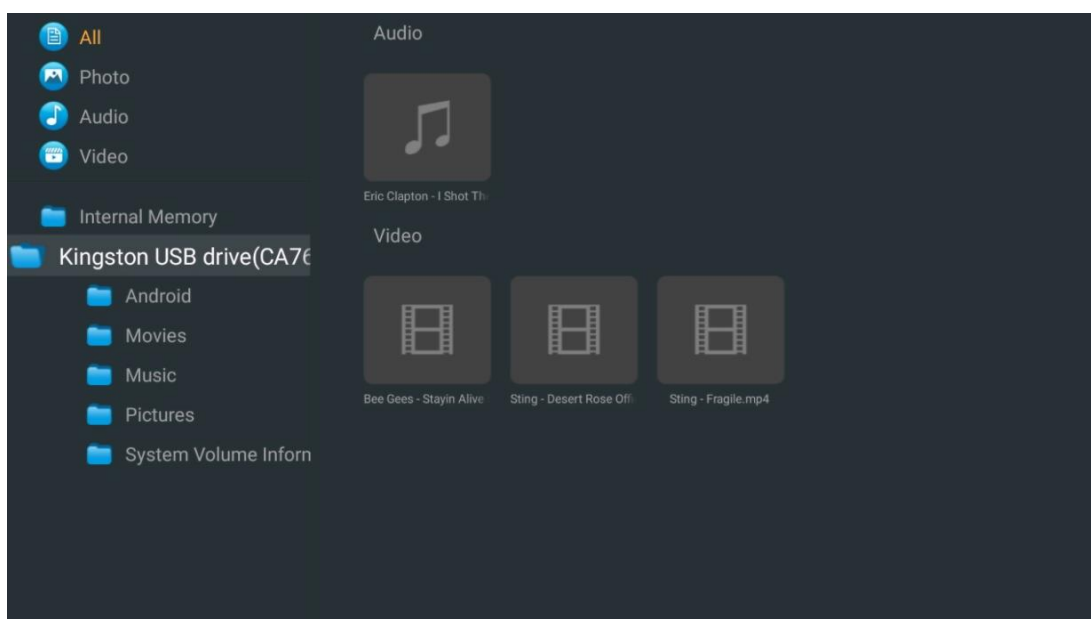

13 Fejlfinding

Ingen strøm	Kontrollér, om TV'ets netledning er sat i eller ej. Hvis der stadig ikke er nogen strøm, skal du tage stikket ud og sætte det i igen efter 60 sekunder. Tænd for strømmen igen.
Intet billede	Kontrollér, om antennekablet bagpå er tilsluttet korrekt. Gennemse andre kanaler for at se, om problemet stadig opstår.
Videoen vises uden lyd	Prøv at øge lydstyrken. Kontrollér, om TV'ets lyd er slået fra eller ej.
Fjernbetjeningen virker ikke	Sørg for, at den plastikpose, der fulgte med til fjernbetjeningen, er fjernet. Prøv at bruge fjernbetjeningen tættere på TV'et. Kontrollér, om batterierne er indsat korrekt, eller prøv at sætte nye batterier i fjernbetjeningen. TV'et går på standbytilstand, hvis det ikke modtager noget svar i løbet af et par minutter.
Problemerne er ikke løst	Tag strømkablet ud, og vent i 30 sekunder, og sæt derefter strømkablet i stikkontakten igen. Hvis problemerne stadig er der, skal du ikke forsøge at reparere TV'et selv. Kontakt servicecentret.
Dolby Atmos fungerer ikke med tilsluttede streamingenheder	<ol style="list-style-type: none">1. Tilslut streamingenheden<ul style="list-style-type: none">○ Sæt din streamingenhed i en af HDMI-portene på dit Thomson TV.2. Sørg for korrekt tilslutning til AV-modtager/forstærker<ul style="list-style-type: none">○ Bekræft, at din AV-modtager/forstærker understøtter Dolby Atmos.○ Tilslut dit Thomson TV ved hjælp af HDMI eARC-porten til HDMI In-porten på din AV-modtager/-forstærker.3. Bekræft tilgængeligheden af Dolby Atmos<ul style="list-style-type: none">○ Når du afspiller en video, skal du tjekke videobeskrivelsen for muligheder for lydafspilning.○ Dolby Atmos vil blive vist som en mulighed, hvis forbindelserne er korrekt opsat, og AV-modtager/forstærkeren understøtter det.

14 Tekniske specifikationer

Thomson Google TV UHD sidefodder

	43UG4S14	50UG4S14	55UG4S14	65UG4S14
Driftsspænding	AC 100-240V 50/60Hz	AC 100-240V 50/60Hz	AC 100-240V 50/60Hz	AC 100-240V 50/60Hz
Lyddugangseffekt	2 x 8	2 x 10	2 x 10	2 x 10
Strømforsbrug (W)	90	100	110	200
Netværksbaseret standby-strømforsbrug (W)	0.5	0.5	0.5	0.5
Vægt (kg)	7.9	10.9	12.6	17.1
TV-dimensioner LxBxH (med stativ) (mm)	957x172x591	1111x260x692	1226x290x745	1446x290x869
TV-dimensioner LxBxH (uden stativ) (mm)	957x85x556	1111x77x643	1226x78x712	1446x79x834
Skærm	43" / 109 cm	50" / 126 cm	55" / 139 cm	65" / 164 cm
Skærmopløsning	3840 x 2160	3840 x 2160	3840 x 2160	3840 x 2160

Thomson Google TV UHD Central Stand

	43UG5C14	50UG5C14	55UG5C14	65UG5C14	75UG5C14
Driftsspænding	AC 100-240V 50/60Hz	AC 100-240V 50/60Hz	AC 100-240V 50/60Hz	AC 100-240V 50/60Hz	AC 100-240V 50/60Hz
Lyddugangseffekt	2 x 8	2 x 10	2 x 10	2 x 10	2 x 10
Strømforsbrug (W)	100	120	140	200	240
Netværksbaseret standby-strømforsbrug (W)	0.5	0.5	0.5	0.5	0.5
Vægt (kg)	10	13	14.7	19.5	24
TV-dimensioner LxBxH (med fod) (mm)	957x281x587	1111x281x676	1226x281x744	1446x281x869	1668x281x990
TV-dimensioner LxBxH (uden fod) (mm)	957x89x556	1111x75x643	1226x78x712	1446x79x834	1668x89x956
Skærm	43" / 109 cm	50" / 126 cm	55" / 139 cm	65" / 164 cm	75" / 189 cm
Skærmopløsning	3840 x 2160	3840 x 2160	3840 x 2160	3840 x 2160	3840 x 2160

Thomson Google TV QLED sidefodder

	43QG4S14	50QG4S14	55QG4S14	65QG4S14	85QG5S14
Driftsspænding	AC 100-240V 50/60Hz	AC 100-240V 50/60Hz	AC 100-240V 50/60Hz	AC 100-240V 50/60Hz	AC 100-240V 50/60Hz
Lyddugangseffekt	2 x 8	2 x 10	2 x 10	2 x 10	2 x 10
Strømforsbrug (W)	100	120	140	200	300
Netværksbaseret standby-strømforsbrug (W)	0.5	0.5	0.5	0.5	0.5
Vægt (kg)	7.9	10.9	12.6	17.1	29.78
TV-dimensioner LxBxH (med fod) (mm)	957x270x605	1111x270x677	1226x290x745	1446x290x869	1890x360x1115
TV-dimensioner LxBxH (uden fod) (mm)	957x89x556	1111x75x643	1226x78x712	1446x79x834	1890x95x1082
Skærm	43" / 109 cm	50" / 126 cm	55" / 139 cm	65" / 164 cm	85" / 215 cm
Skærmopløsning	3840 x 2160	3840 x 2160	3840 x 2160	3840 x 2160	3840 x 2160

Thomson Google TV QLED Central Stand

	43QG5C14	50QG5C14	55QG5C14	65QG5C14	75QG5C14
Driftsspænding	AC 100-240V 50/60Hz	AC 100-240V 50/60Hz	AC 100-240V 50/60Hz	AC 100-240V 50/60Hz	AC 100-240V 50/60Hz
Lyddgangseffekt	2 x 8	2 x 10	2 x 10	2 x 10	2 x 10
Strømforbrug (W)	100	120	140	200	240
Netværksbaseret standby-strømforbrug (W)	0.5	0.5	0.5	0.5	0.5
Vægt (kg)	10	13	14.7	19.5	23.6
TV-dimensioner LxBxH (med fod) (mm)	957x281x587	1111x281x677	1227x281x744	1446x281x869	1668x281x990
TV-dimensioner LxBxH (uden fod) (mm)	957x89x556	1111x75x643	1226x78x712	1446x79x834	1668x89x956
Skærm	43" / 109 cm	50" / 126 cm	55" / 139 cm	65" / 164 cm	75" / 190 cm
Skærmopløsning	3840 x 2160	3840 x 2160	3840 x 2160	3840 x 2160	3840 x 2160

Thomson Google TV QLED Plus

	43QG6C14	50QG6C14	55QG6C14
Driftsspænding	AC 100-240V 50/60Hz	AC 100-240V 50/60Hz	AC 100-240V 50/60Hz
Lyddgangseffekt	2 x 8	2 x 10	2 x 10
Strømforbrug (W)	100	120	140
Netværksbaseret standby-strømforbrug (W)	0.5	0.5	0.5
Vægt (kg)	10.8	14	15.8
TV-dimensioner LxBxH (med stativ) (mm)	957x281x619	1111x281x712	1226x281x776
TV-dimensioner LxBxH (uden stativ) (mm)	957x88x589	1111x75x676	1226x77x745
Skærm	43" / 109 cm	50" / 126 cm	55" / 139 cm
Skærmopløsning	3840 x 2160	3840 x 2160	3840 x 2160

Thomson Google TV QLED Pro

	43QG7C14	50QG7C14	55QG7C14	65QG7C14	75QG7C14
Driftsspænding	AC 100-240V 50/60Hz	AC 100-240V 50/60Hz	AC 100-240V 50/60Hz	AC 100-240V 50/60Hz	AC 100-240V 50/60Hz
Lyddgangseffekt	2 x 8	2 x 10	2 x 10	2 x 10	2 x 10
Strømforbrug (W)	120	140	170	200	240
Netværksbaseret standby-strømforbrug (W)	0.5	0.5	0.5	0.5	0.5
Vægt (kg)	10	13	14.7	19.5	23.6
TV-dimensioner LxBxH (med fod) (mm)	957x89x556	1111x75x643	1227x78x712	1446x79x834	1668x89x956
TV-dimensioner LxBxH (uden fod) (mm)	957x281x587	1111x281x676	1227x281x744	1446x281x869	1668x281x990
Skærm	43" / 109 cm	50" / 126 cm	55" / 139 cm	65" / 164 cm	75" / 189 cm
Skærmopløsning	3840 x 2160	3840 x 2160	3840 x 2160	3840 x 2160	3840 x 2160

14.1 Landebegrænsninger

Kun beregnet til indendørs brug i EU-medlemslande og EFTA-lande.

AT	BE	BG	CH	CY	CZ	DE	DK	EE	ES	FI	FR
GR	HR	HU	IE	IS	IT	LI	LT	LU	LV	MT	NL
NO	PL	PT	RO	SI	SK	SE	TR	UK	(NI)		

14.2 Licenser

Med forbehold for ændringer. Som følge af løbende forskning og udvikling kan tekniske specifikationer, design og udseende af produkter ændre sig. Google TV er navnet på denne enheds softwareoplevelse og et varemærke tilhørende Google LLC. Google, YouTube, Google Cast og YouTube Music er varemærker tilhørende Google LLC. Google Assistant er ikke tilgængelig på visse sprog og i visse lande. Tilgængeligheden af tjenester varierer fra land til land og fra sprog til sprog. Netflix er et registreret varemærke tilhørende Netflix, Inc. Abonnement på Netflix-streaming er påkrævet. Tilgængeligheden af 4K Ultra HD afhænger af din abonnementsplan, internettjeneste, enhedens kapacitet og tilgængeligheden af indhold. www.netflix.com/TermsOfUse. Apple TV er et varemærke tilhørende Apple Inc. og er registreret i USA og andre lande og regioner. Wi-Fi er et registreret varemærke tilhørende Wi-Fi Alliance®. Udtrykkene HDMI og HDMI High-Definition Multimedia Interface samt HDMI-logoet er varemærker eller registrerede varemærker tilhørende HDMI Licensing Administrator, Inc. i USA og andre lande. Dolby, Dolby Vision, Dolby Audio og dobbelt-D-symbolet er varemærker tilhørende Dolby Laboratories Licensing Corporation. Fremstillet under licens fra Dolby Laboratories. Fortrolige upublicerede værker. Copyright © 1992-2024 Dolby Laboratories. Alle andre produkter, tjenester, virksomheder, varemærker, handels- eller produktnavne og logoer, der er henvist til heri, tilhører deres respektive ejere. Alle rettigheder forbeholdes. ©2024 StreamView GmbH, Franz-Josefs-Kai 1, 1010 Vienna, Austria. Dette produkt er fremstillet og solgt under ansvar af StreamView GmbH. © THOMSON og THOMSON-logoet er varemærker, der anvendes under licens af StreamView GmbH - yderligere oplysninger fås på www.thomson-brand.com.