

# ***THOMSON***

---

 **Google TV**



[tv.mythomson.com](https://tv.mythomson.com)



[tv.mythomson.com/  
en/Support/FAQs/](https://tv.mythomson.com/en/Support/FAQs/)



[tv.mythomson.com/  
Support/Product-Registration/](https://tv.mythomson.com/Support/Product-Registration/)

# SMART TV

## BELANGRIJK

Lees deze handleiding aandachtig door voordat je de TV installeert en bedient.

Houd deze handleiding bij de hand voor verdere referentie.

### Inhoud

1	Veiligheidsinformatie .....	6
1.1	Markeringen op het product.....	7
1.2	Waarschuwing.....	7
1.3	Waarschuwingen voor wandmontage.....	8
1.4	Vereenvoudigde EU-conformiteitsverklaring.....	9
1.5	Apps en prestaties.....	9
1.6	Gegevensbescherming.....	9
2	Inleiding en installatie van voeten/standaard .....	9
2.1	Uitpakken.....	9
2.2	Installatie.....	10
3	TV-knoppen en aansluitingen .....	12
3.1	TV-knop.....	12
3.2	Aansluitingen .....	13
4	Afstandsbediening .....	14
5	TV-installatie.....	15
5.1	Stel je TV in .....	15
5.2	Sluit antenne en stroom aan .....	15
6	Eerste installatie .....	16
6.1	Bluetooth-afstandsbediening koppelen .....	16
6.2	Taalkeuze.....	16
6.3	Selectie van TV-instellingen .....	17
6.4	Google TV instellen.....	18
6.4.1	Instellen met de Google Home-app.....	18
6.4.2	Instellen op TV.....	18
6.4.3	Log in met je Google-account.....	19
6.4.4	Servicevoorwaarden van Google.....	19
6.4.5	Google-services en -functies bevestigen of afwijzen .....	20

6.4.6	Kies je abonnementen .....	20
6.4.7	Selectie van regio's of landen .....	21
6.4.8	Disclaimer .....	22
6.5	Basis-TV instellen.....	22
6.5.1	Selecteer je wifi-netwerk.....	22
6.5.2	Selectie van regio's of landen.....	22
6.5.3	Disclaimer .....	23
7	Installatie van het kanaal .....	23
7.1	Tuner-modus.....	24
7.1.1	Antenne.....	24
7.1.2	Kabel.....	25
7.1.3	Satelliet.....	27
8	Controleer de instellingen.....	33
9	Startscherm.....	34
9.1	Google-account .....	35
9.2	Apps.....	36
9.3	Bibliotheek .....	37
9.4	Google TV zoeken .....	37
9.5	Meldingen .....	38
10	Instellingen.....	39
10.1	De naam van je apparaat instellen.....	39
10.2	Kanalen en ingangen .....	39
10.2.1	Kanalen.....	40
10.2.2	Externe ingangen.....	52
10.3	Weergave en geluid.....	55
10.3.1	Beeld.....	55
10.3.2	Scherms.....	56
10.3.3	Geluid .....	56
10.3.4	Audio-uitgang.....	56
10.4	Netwerk en internet.....	57
10.4.1	Wi-Fi aan/uit.....	58
10.4.2	Kies het beschikbare Wi-Fi-netwerk.....	58

10.4.3	Andere opties.....	58
10.4.4	Ethernet-opties.....	58
10.5	Accounts en inloggen.....	58
10.6	Privacy.....	59
10.7	Apps.....	60
10.8	Systeem.....	61
10.8.1	Toegankelijkheid.....	61
10.8.2	Over.....	62
10.8.3	Datum en tijd.....	62
10.8.4	Taal.....	62
10.8.5	Toetsenbord.....	62
10.8.6	Opslag.....	62
10.8.7	Sfeer-modus.....	63
10.8.8	Voeding en energie.....	63
10.8.9	Cast.....	63
10.8.10	Google (Google).....	63
10.8.11	Systeem geluiden.....	63
10.8.12	Televisie.....	64
10.8.13	Looptijd van het systeem.....	64
10.8.14	Opnieuw opstarten.....	64
10.9	Afstandsbediening en accessoires.....	65
10.10	Hulp en feedback.....	65
11	Live televisie.....	65
11.1	Kanalen Menu.....	66
11.1.1	Programmagids.....	66
11.1.2	Nieuwe zenders beschikbaar.....	68
11.1.3	Opgenomen programma's.....	68
11.1.4	Begin met opnemen.....	71
11.1.5	Start Time Shift.....	73
11.2	TV-opties.....	74
11.2.1	Taal ondertiteling.....	74
11.2.2	Favoriet toevoegen.....	75

11.2.3	Favoriet verwijderen .....	78
11.2.4	Favorieten openen .....	79
11.2.5	Audio Taal.....	80
11.2.6	Kanaal opties.....	80
12	Multimedia Player-app.....	85
13	Probleemoplossing .....	86
14	Technische specificaties.....	87
14.1	Beperkingen per land.....	89
14.2	Licenties.....	89

# 1 Veiligheidsinformatie



Bij extreem weer (storm, bliksem) en lange perioden van inactiviteit (op vakantie gaan) de stekker van de TV uit het stopcontact halen.

De netstekker wordt gebruikt om het TV los te koppelen van het lichtnet en moet daarom gemakkelijk toegankelijk blijven. Als de TV niet elektrisch is losgekoppeld van het lichtnet, zal het apparaat nog steeds stroom verbruiken voor alle situaties, zelfs als de TV in de stand-bymodus staat of is uitgeschakeld.

**Opmerking:** Volg de instructies op het scherm voor het bedienen van de gerelateerde functies.

**Belangrijk:** Lees deze instructies volledig door voordat je de TV installeert of bedient.

## WAARSCHUWING

**Dit apparaat is bedoeld om te worden gebruikt door personen (inclusief kinderen) die in staat zijn / ervaring hebben met het gebruik van een dergelijk apparaat zonder toezicht, tenzij ze onder toezicht staan of instructies hebben gekregen over het gebruik van het apparaat door een persoon die verantwoordelijk is voor hun veiligheid.**

- Gebruik deze TV op een hoogte van minder dan 2000 meter boven zeeniveau, op droge locaties en in regio's met een gematigd of tropisch klimaat.
- De TV is bedoeld voor huishoudelijk en soortgelijk algemeen gebruik, maar kan ook op openbare plaatsen worden gebruikt.
- Laat voor ventilatiedoeleinden minimaal 10 cm vrije ruimte rond de TV.
- De ventilatie mag niet worden belemmerd door de ventilatieopeningen af te dekken of te blokkeren met voorwerpen, zoals kranten, tafelkleden, gordijnen, enz.
- De stekker van het netsnoer moet gemakkelijk toegankelijk zijn. Plaats de TV, meubels, enz. niet op het netsnoer. Een beschadigd netsnoer/stekker kan brand veroorzaken of een elektrische schok veroorzaken. Pak het netsnoer bij de stekker vast, trek de stekker van de TV niet uit het stopcontact door aan het netsnoer te trekken. Raak het netsnoer/de stekker nooit met natte handen aan, aangezien dit kortsluiting of elektrische schokken kan veroorzaken. Maak nooit een knoop in het netsnoer en bind het nooit vast met andere snoeren. Bij beschadiging moet het worden vervangen, dit mag alleen worden gedaan door gekwalificeerd personeel.
- Stel de TV niet bloot aan druppels of spatten van vloeistoffen en plaats geen met vloeistof gevulde voorwerpen, zoals vazen, kopjes, enz. op of boven de TV (bijv. op planken boven het apparaat).
- Stel de TV niet bloot aan direct zonlicht en plaats geen open vuur zoals brandende kaarsen op of in de buurt van de TV.
- Plaats geen warmtebronnen zoals elektrische kachels, radiatoren, enz. in de buurt van het TV-toestel.
- Plaats de TV niet op de vloer of hellende oppervlakken.

- Om verstikkingsgevaar te voorkomen, dien je plastic zakken buiten het bereik van baby's, kinderen en huisdieren houden.
- Bevestig de standaard voorzichtig aan de TV. Als de standaard is voorzien van schroeven, draai dan de schroeven stevig vast om te voorkomen dat de TV kantelt. Draai de schroeven niet te vast en monteer de standaardrubbers niet goed.
- Gooi de batterijen niet weg in vuur of met gevaarlijke of ontvlambare materialen.

## WAARSCHUWING

- Batterijen mogen niet worden blootgesteld aan overmatige hitte, zoals zonlicht, vuur en dergelijke.
- Overmatige geluidsdruk van oortelefoons of koptelefoons kan gehoorverlies veroorzaken.

**BOVENAL - Laat NOOIT iemand, vooral kinderen, tegen het scherm duwen of slaan, iets in gaten, sleuven of andere openingen in de behuizing duwen.**

## 1.1 Markeringen op het product

De volgende symbolen worden op het product gebruikt als markering voor beperkingen en voorzorgsmaatregelen en veiligheidsinstructies. Elke toelichting wordt in aanmerking genomen wanneer het product alleen is voorzien van de bijbehorende markering. Let op dergelijke informatie om veiligheidsredenen.



Klasse II-uitrusting: Dit apparaat is zo ontworpen dat het geen veiligheidsverbinding met elektrische aarding vereist.



Deze markering geeft aan dat dit product in de hele EU niet met ander huishoudelijk afval mag worden weggegooid. Recycle het op verantwoorde wijze om het duurzame hergebruik van materiële hulpbronnen te bevorderen. Om je gebruikte apparaat te retourneren, gebruik je de retour- en inzamelsystemen of neem contact op met de winkel waar het product is gekocht.

## 1.2 Waarschuwing

Slik de batterij niet in vanwege gevaar voor chemische brandwonden. Dit product of de accessoires die bij het product worden geleverd, kunnen een knoopcelbatterij bevatten. Als de knoopcelbatterij wordt ingeslikt, kan dit in slechts 2 uur ernstige inwendige brandwonden veroorzaken en tot de dood leiden.

Houd nieuwe en gebruikte batterijen uit de buurt van kinderen. Als het batterijcompartiment niet goed sluit, stop dan met het gebruik van het product en houd het uit de buurt van kinderen. Als je denkt dat batterijen zijn ingeslikt of in een deel van het lichaam zijn geplaatst, zoek dan onmiddellijk medische hulp.

Een televisie kan vallen, met ernstig persoonlijk letsel of de dood tot gevolg. Veel verwondingen, vooral bij kinderen, kunnen worden voorkomen door eenvoudige voorzorgsmaatregelen te nemen, zoals:

- Gebruik **ALTIJD** kasten of standards of montagemethoden die worden aanbevolen door de fabrikant van het televisietoestel.
- Gebruik **ALTIJD** meubels die het televisietoestel veilig kunnen dragen.
- Zorg er **ALTIJD** voor dat het televisietoestel niet over de rand van het ondersteunende meubel hangt.
- Leer kinderen **ALTIJD** over de gevaren van het klimmen op meubels om bij het televisietoestel of de bedieningselementen te komen.
- Leid snoeren en kabels die op je televisie zijn aangesloten **ALTIJD** zo dat je er niet over kunt struikelen, aan kunt trekken of vastpakken.
- Plaats een televisie **NOOIT** op een onstabiele plaats.
- Plaats het televisietoestel **NOOIT** op hoge meubels (bijvample, kasten of boekenkasten) zonder zowel het meubel als het televisietoestel aan een geschikte steun te verankeren.
- Plaats het televisietoestel **NOOIT** op een doek of ander materiaal dat zich tussen het televisietoestel en het ondersteunende meubilair kan bevinden.
- Plaats **NOOIT** voorwerpen die kinderen in de verleiding kunnen brengen om te klimmen, zoals speelgoed en afstandsbedieningen, op de televisie of meubels waarop de televisie is geplaatst.
- De apparatuur is alleen geschikt voor montage op hoogtes  $\leq 2$  m.

Als het bestaande televisietoestel behouden blijft en verplaatst wordt, moeten dezelfde overwegingen als hierboven worden toegepast.

Apparaten die via de netaansluiting of via andere apparaten met een beschermende aarding op de veiligheidsaarding zijn aangesloten – en op een televisiedistributiesysteem met behulp van coaxkabels, kunnen in sommige omstandigheden brandgevaar opleveren. De aansluiting op een televisiedistributienet moet daarom worden verzorgd door middel van een inrichting die elektrische scheiding biedt onder een bepaald frequentiebereik (galvanische isolator).

### **1.3 Waarschuwingen voor wandmontage**

- Lees de instructies voordat je de TV aan de muur bevestigt.
- De wandmontageset is optioneel. Je kunt het verkrijgen bij je plaatselijke dealer als het niet bij de TV wordt geleverd.
- Installeer de TV niet aan het plafond of op een schuine muur.
- Gebruik de aangegeven schroeven voor wandmontage en andere accessoires.

Draai de schroeven voor wandmontage stevig vast om te voorkomen dat de TV valt. Draai de schroeven niet te vast aan.



Afbeeldingen en illustraties in deze gebruikershandleiding zijn alleen ter referentie en kunnen afwijken van het werkelijke uiterlijk van het product. Het productontwerp en de specificaties kunnen zonder voorafgaande kennisgeving worden gewijzigd.

## 1.4 Vereenvoudigde EU-conformiteitsverklaring

Hierbij verklaart StreamView GmbH dat het productapparaat Smart TV van het type radioapparatuur voldoet aan Richtlijn 2014/53/EU.

## 1.5 Apps en prestaties

De downloadsnelheid is afhankelijk van je internetverbinding. Sommige apps zijn mogelijk niet beschikbaar in jouw land of regio. Netflix is beschikbaar in bepaalde landen:

<https://help.netflix.com/node/14164> Streaminglidmaatschap is vereist. Meer informatie op [www.netflix.com](http://www.netflix.com). De beschikbaarheid van de taal voor de Google Assistent is afhankelijk van de ondersteuning voor Google Voice Search.

## 1.6 Gegevensbescherming

De app-providers en de providers van de services kunnen technische gegevens en gerelateerde informatie verzamelen en gebruiken, met inbegrip van, maar niet beperkt tot, technische informatie over dit apparaat, dit systeem en de applicatiesoftware en randapparatuur. Ze kunnen dergelijke informatie gebruiken om producten te verbeteren of om diensten of technologieën te leveren die je niet persoonlijk identificeren. Bovendien kunnen sommige diensten van derden, die al in het apparaat zijn geleverd of door jou zijn geïnstalleerd na aankoop van het product, een registratie met je persoonlijke gegevens aanvragen. Sommige diensten kunnen persoonsgegevens verzamelen zonder aanvullende waarschuwingen te geven. StreamView GmbH kan niet aansprakelijk worden gesteld voor een eventuele inbreuk op de gegevensbescherming door diensten van derden.

# 2 Inleiding en installatie van voeten/standaard

Bedankt voor het kiezen van ons product. Je hebt binnenkort plezier van je nieuwe TV. Lees deze instructies aandachtig door. Ze bevatten belangrijke informatie die je zal helpen het beste uit jouw TV te halen en een veilige en correcte installatie en bediening te garanderen.

## 2.1 Uitpakken

Haal de voeten/standaard en de TV uit de verpakking en plaats de voeten op een tafel of een ander vlak oppervlak.

- Gebruik een vlakke en stevige tafel of een vergelijkbaar vlak oppervlak dat het gewicht van de TV kan dragen.
- Houd de TV niet vast aan het schermpaneel.
- Zorg ervoor dat je de TV niet bekrast of breekt.
- De voeten zijn links en rechts gemarkeerd.

## Modellen met centrale draaibare standaard

**1** 43" - 55"

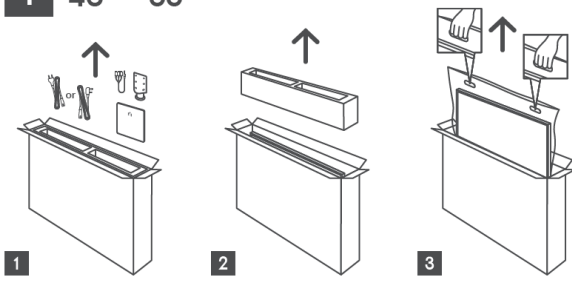

**1** 65" - 75" 

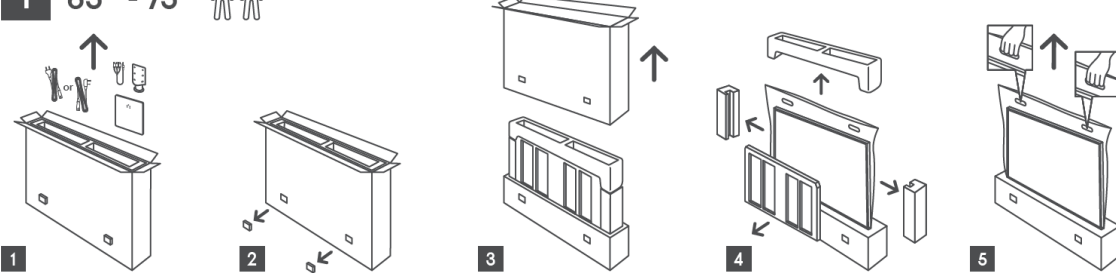

## Modellen met zijpoten

**1** 43" - 55"

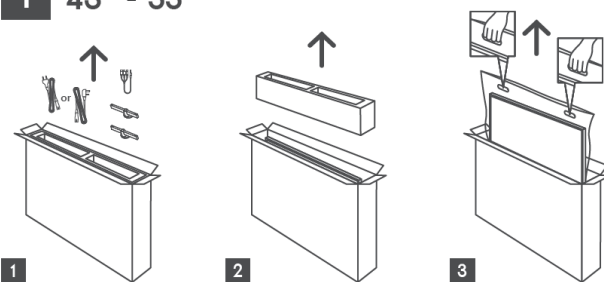

**1** 65"-85" 

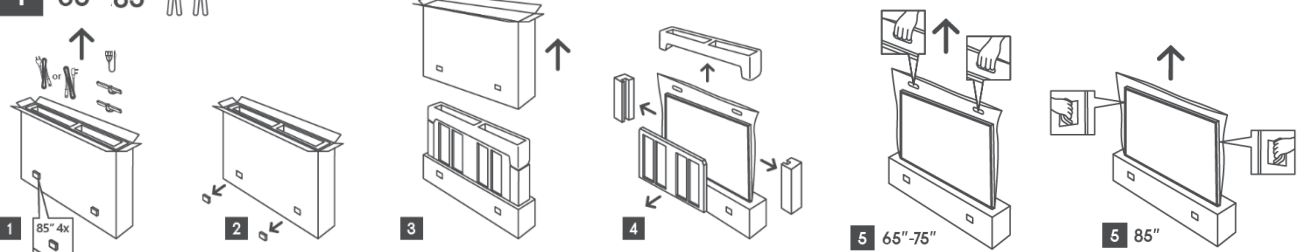

## 2.2 Installatie

Alle afbeeldingen zijn alleen ter referentie. Raadpleeg het product zelf en de QIG, die in de doos zit, voor meer details.

## Modellen met centrale draaibare voet

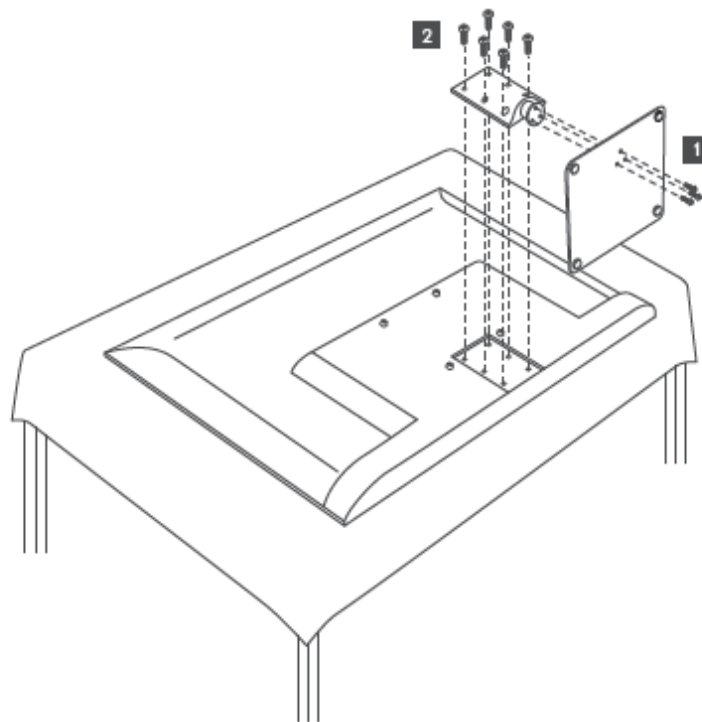

## Modellen met zijvoeten

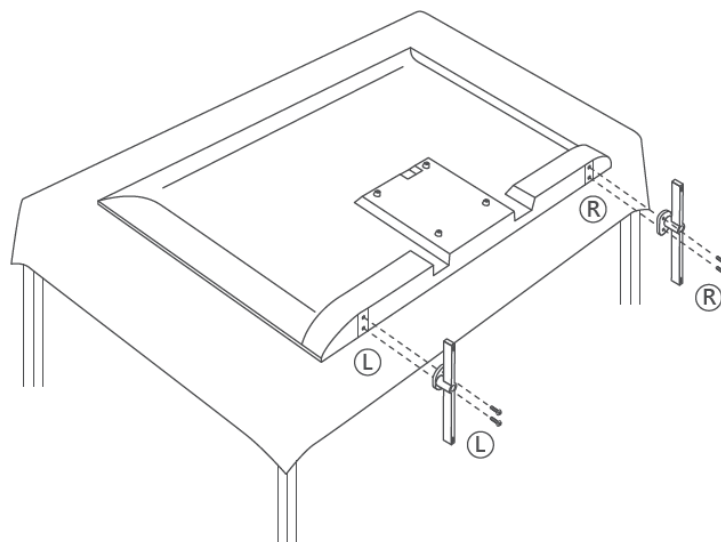

Je TV is voorbereid op een VESA-conforme muurbeugel. Deze wordt niet meegeleverd met je TV. Neem contact op met je plaatselijke dealer om de aanbevolen muurmontagebeugel aan te schaffen.

Gaten en afmetingen voor de installatie van de muurbeugel:

	B (mm)	H (mm)	D (mm)	L (mm)
43"	200	200	6 (M6)	8
50"	200	200	6 (M6)	8
55"	200	200	6 (M6)	10
65"	200	200	6 (M6)	10
75"	200	200	6 (M6)	10
85"	200	200	6 (M6)	10

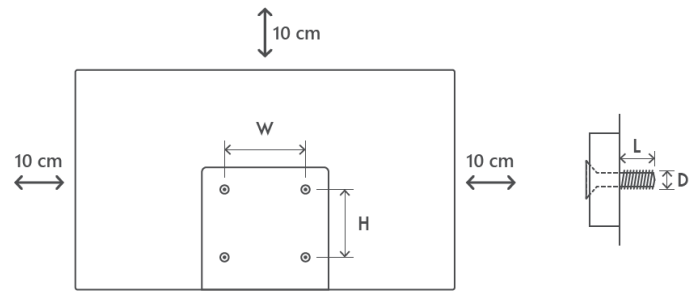

### 3 TV-knoppen en aansluitingen

Let op:



Als je een apparaat op de TV wilt aansluiten, zorg er dan voor dat zowel de TV als het apparaat zijn uitgeschakeld voordat je verbinding maakt. Nadat de verbinding tot stand is gebracht, kun je de apparaten inschakelen en gebruiken.



Raak de HDMI- en USB-aansluitingen niet aan of kom niet in de buurt van de HDMI-aansluitingen en voorkom dat elektrostatische ontlading deze aansluitingen stoort in de USB-modus, anders stopt de TV met werken of veroorzaakt het een abnormale status.

**Notitie:**

De werkelijke positie en opstelling van poorten kan van model tot model verschillen.

#### 3.1 TV-knop

*Het exacte uiterlijk van de TV, inclusief de plaatsing van het logo en het frame, verschilt per TV-model. Gebruik deze illustraties alleen als referentie.*

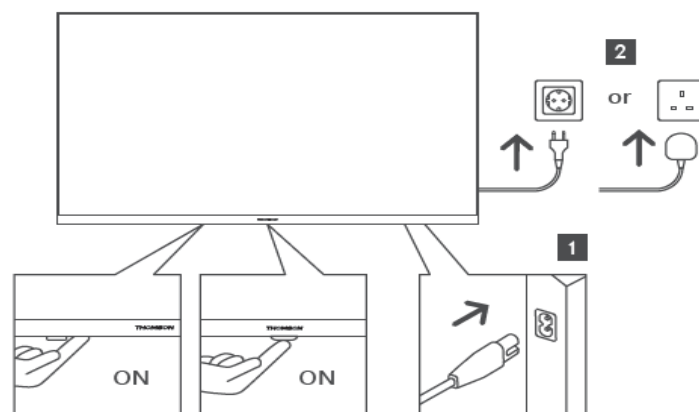





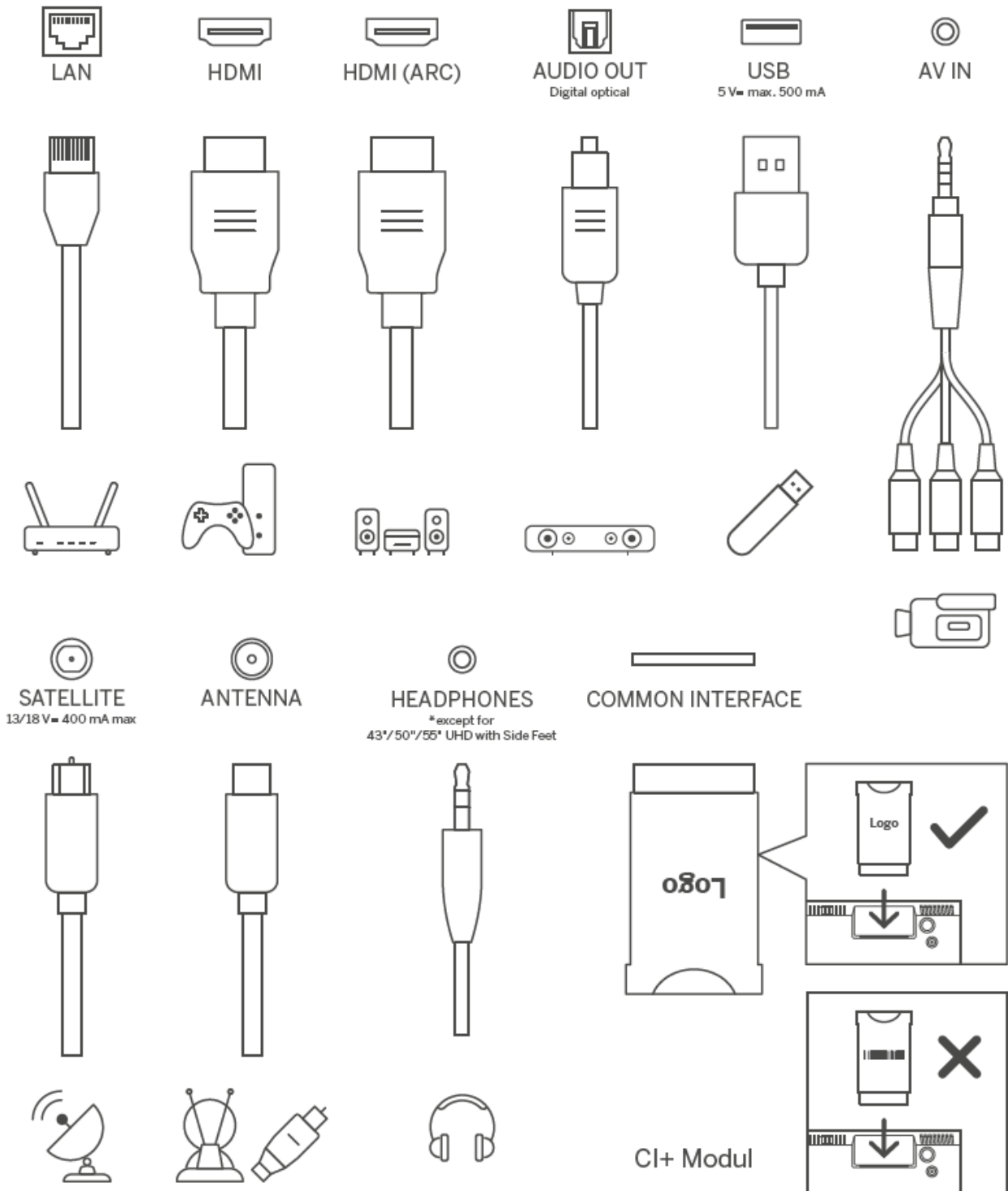



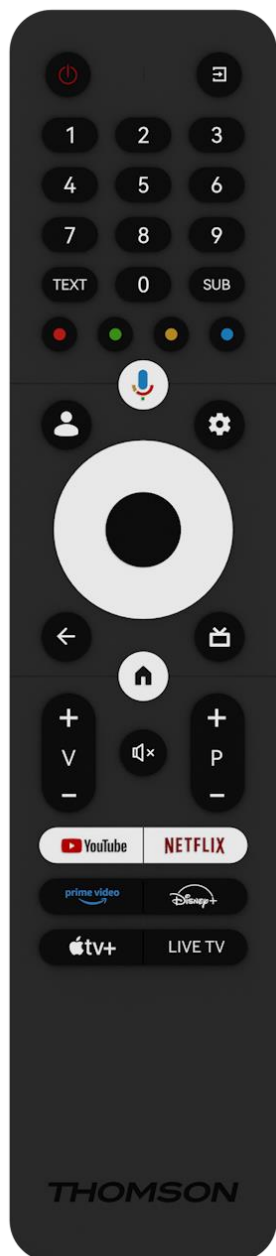









Druk op deze knop in de stand-bymodus om de TV aan / uit te zetten.

## 3.2 Aansluitingen



## 4 Afstandsbediening



	Aan/uit-knop/Stand-by: Snel stand-by / Stand-by / Aan
	Bron/ingang: Selecteer de ingang van de TV
0-9	Numerieke knoppen: Schakel zender in de Live TV-modus, voer een cijfer of een letter in het tekstvak op het scherm in
SMS	Teletekst openen en sluiten (indien beschikbaar in Live TV-modus)
SUB	Ondertiteling in- en uitschakelen (indien beschikbaar)
	Gekleurde knoppen: Volg de instructies op het scherm voor de functies van gekleurde knoppen
	Microfoon: Activeer de Google Assistent
	Profielwissel: schakelen tussen meerdere Google-profielen
	Instellingen: Weergave van het menu Live TV-instellingen (in Live TV-modus), weergave van beschikbare instellopties zoals geluid en beeld; In het geval dat je een SW met PVR (opname) functie hebt gekocht: als je de instelknop 5 sec. ingedrukt houdt, wordt een extra toetsenbord met meer functies geopend in de TV Live-app.
	Richtingstoetsen: Navigeer door menu's, instellopties, verplaats de focus of cursor enz., stel de opnametijd in en geef de subpagina's weer in Live TV-Teletekstmodus wanneer je rechts of links indrukt. Volg de instructies op het scherm
	OK: Selecties bevestigen, submenu's openen, zenderlijst bekijken (in Live TV-modus). Druk 5 sec. om de achtergrondverlichting van de afstandsbediening aan/uit te zetten
	Terug/Return: Keer terug naar het vorige menuscherm, ga een stap terug, sluit vensters, sluit teletekst (in Live TV-Teletekst-modus). Verlaat het afspelen van multimediatekstbestanden en keer terug naar het overzichtsmenu MMP (Multi Media Player)
	Elektronische programmagids
	Startpagina: Open het startscherm
+ v -	Volume +/-: Regel het geluidsvolume van de TV
	Dempen/Mute: Schakel het volume van de TV volledig uit
+ P -	Programma's +/-: Schakel tussen TV-/radiozenders. Blader pagina voor pagina door de zenderlijst wanneer de zenderlijst op het TV-scherm wordt weergegeven.
	Start de YouTube-app
	Start de Netflix-app
	Start de Prime Video-app
	Start de Disney + -app
	Start de Apple TV-app
LIVE TELEVISIE	Start de Live TV-app

## 5 TV-installatie

### 5.1 Stel je TV in

Zet je TV op een stevige plek die het gewicht van de TV aankan. Om gevaar te voorkomen, mag je de TV niet in de buurt van water- of warmtebronnen (zoals licht, kaars, verwarming) plaatsen en de ventilatie aan de achterkant van de TV niet blokkeren.

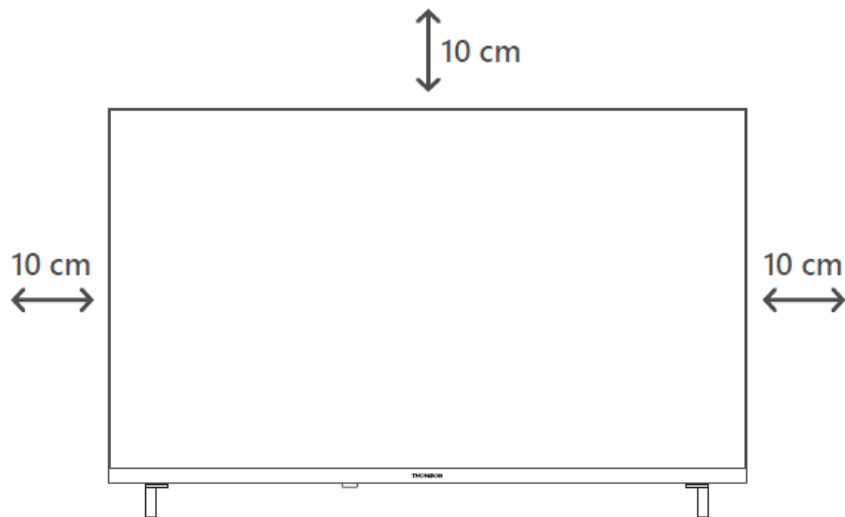

### 5.2 Sluit antenne en stroom aan

1. Sluit de antennekabel aan op de antenne-aansluiting aan de achterkant van de TV.
2. Sluit het netsnoer van de TV aan (AC 100-240 V~ 50/60 Hz). De TV gaat in de stand-bymodus (rood lampje).
3. Zet de TV aan door op de aan/uit-knop van de TV of de aan/uit-knop op de afstandsbediening te drukken.

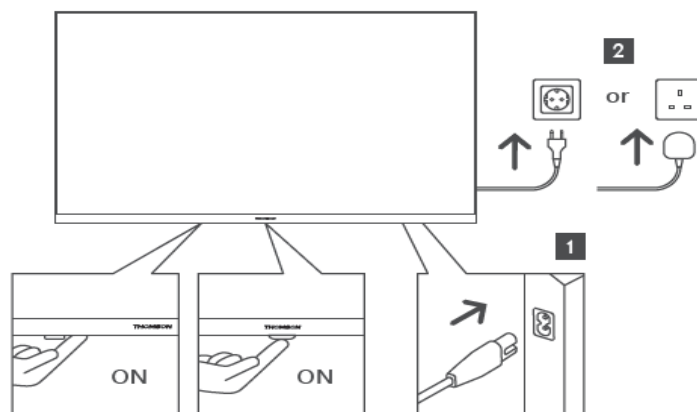

*\*Het exacte uiterlijk van de TV, inclusief de plaatsing van het logo en het frame, verschilt per TV-model. Gebruik deze illustraties alleen als referentie.*

## 6 Eerste installatie

Voor de eerste installatie begeleidt de installatiewizard op het scherm je bij het instellen van de TV. Volg de instructies zorgvuldig op om je TV correct in te stellen.

### 6.1 Bluetooth-afstandsbediening koppelen

Druk tegelijkertijd op de **BACK**- en **Home**-knoppen op je afstandsbediening om naar de Bluetooth-koppelingsmodus te gaan. Het indicatielampje op de afstandsbediening knippert bij het starten van het koppelingsproces.

We raden je aan het koppelingsproces van de afstandsbediening te voltooien. Als je dit echter overslaat, kun je de afstandsbediening altijd nog koppelen met de TV in het menu Instellingen > Afstandsbedieningen en accessoires.

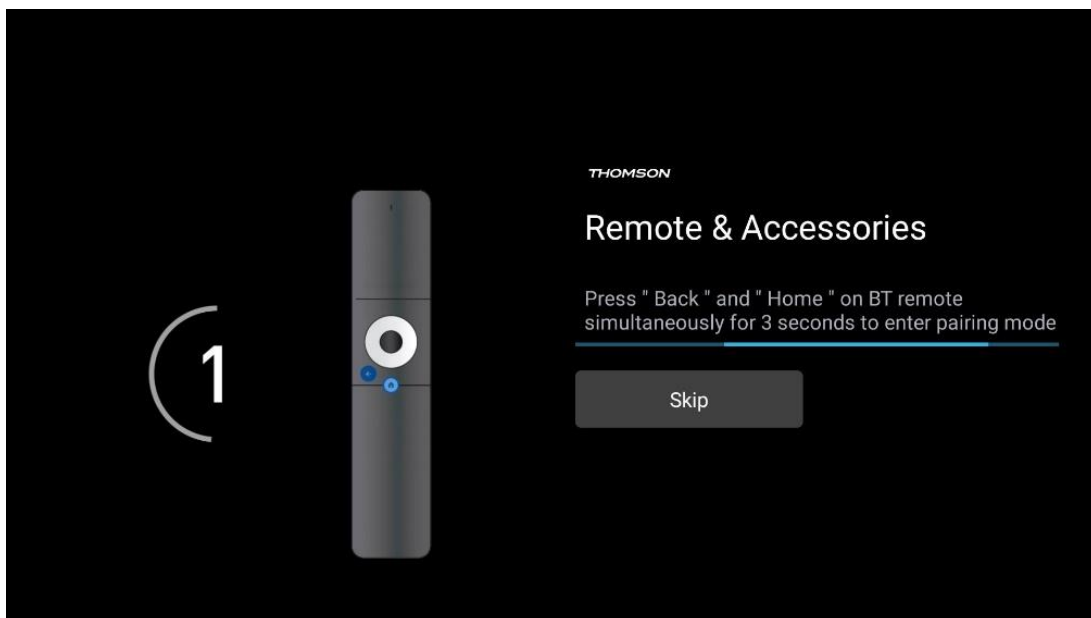

### 6.2 Taalkeuze

Gebruik de richtingstoetsen omhoog/omlaag om de systeemtaal te selecteren en druk vervolgens op **OK** om te bevestigen.



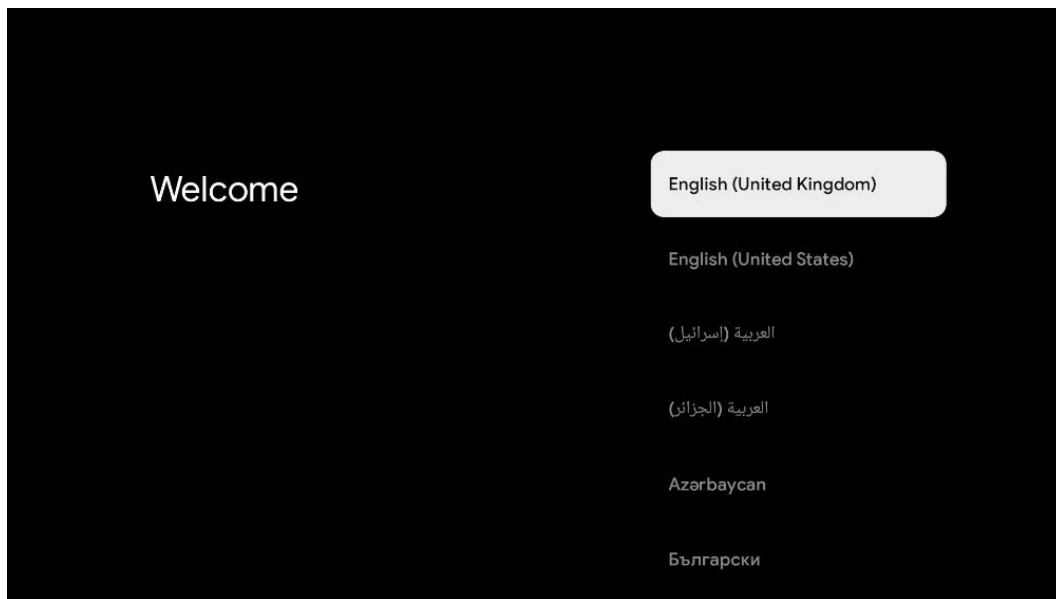

### 6.3 Selectie van TV-instellingen

Gebruik de richtingstoetsen omhoog/omlaag om je TV-instellingsoptie te selecteren en druk vervolgens op **OK** om te bevestigen.

**Opmerking:** Als je Google TV instellen selecteert, heb je een Google-account nodig om door te gaan met de installatie. Je kunt een bestaand Google-account gebruiken of een nieuw account maken.

**Opmerking:** Selecteer de optie Basis-TV instellen als je de TV alleen wilt gebruiken om TV te kijken of naar radioprogramma's te luisteren via een terrestrische antenne, kabel of satellietantenne en als je de TV niet met internet wilt verbinden, zodat je video-content van streaming-apps zoals YouTube of Netflix kunt bekijken.

De gedetailleerde installatie van de optie Basic TV wordt beschreven in het menuhoofdstuk 6.5.

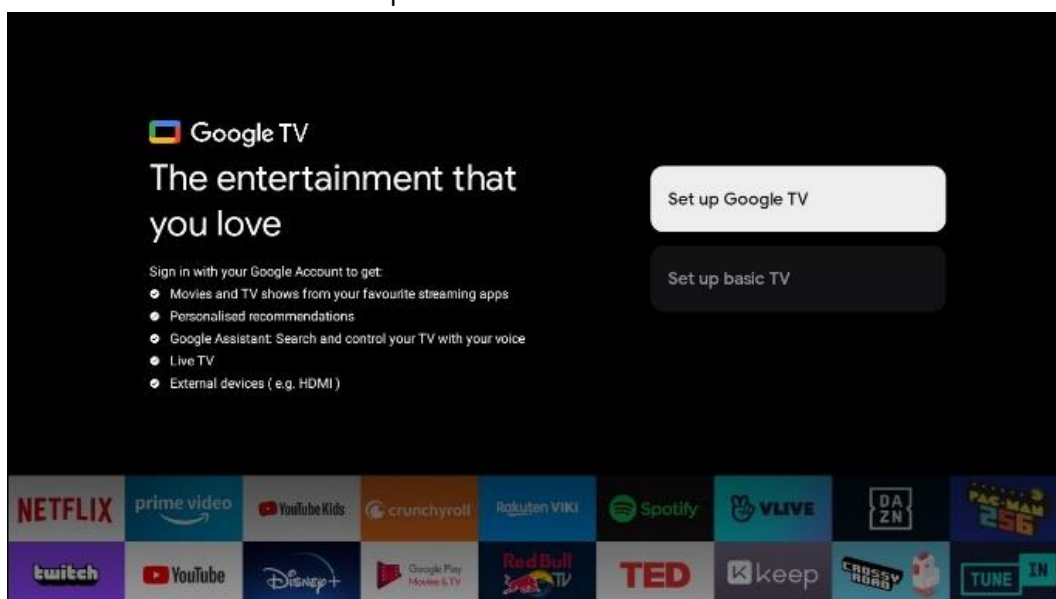

## 6.4 Google TV instellen

### 6.4.1 Instellen met de Google Home-app

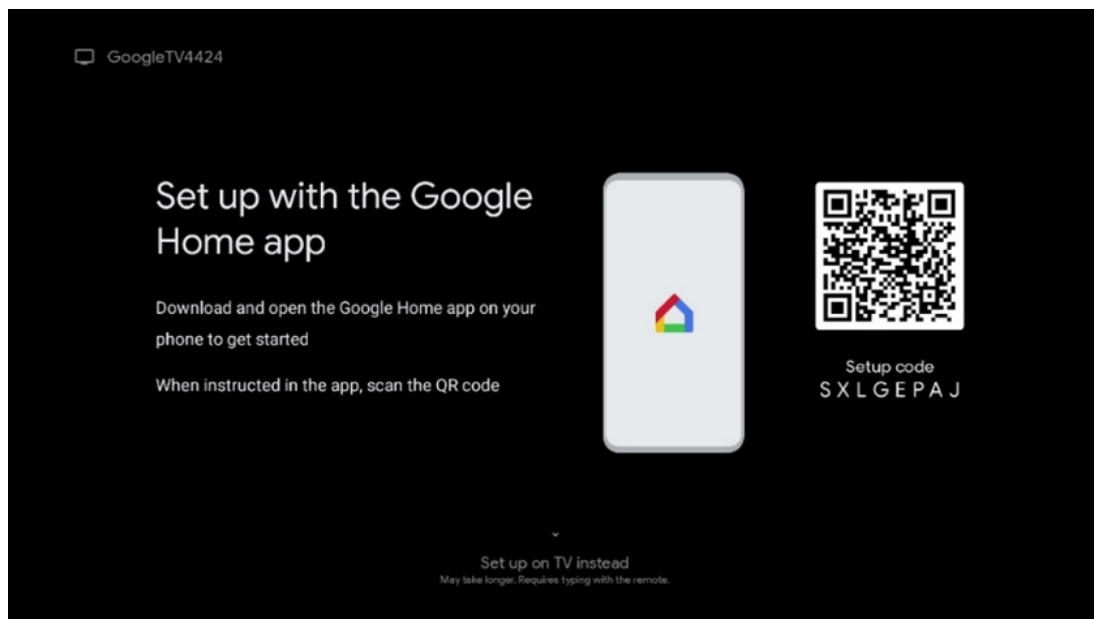

Om in te stellen met de Google Home-app, is het noodzakelijk om een mobiel apparaat (smartphone of tablet) te hebben waarop de Google Home-app is geïnstalleerd. Om de Google Home-app te installeren, scan je de QR-code op je TV of zoek je naar Google Home in de app store op je mobiele apparaat. Als de Google Home-app al op je mobiele apparaat is geïnstalleerd, open je deze en volg je de instructies op je TV en mobiele apparaat. De installatie van de TV via de Google Home-app op je mobiele apparaat mag niet worden onderbroken.

**Opmerking:** Sommige mobiele apparaten met de nieuwste Android OS-versie zijn niet volledig compatibel met de installatie van Google TV via de Google Home-app. Daarom raden we de installatieoptie aan Instellen op TV.

### 6.4.2 Instellen op TV

Om gebruik te kunnen maken van de vele voordelen van je Google TV, moet je TV verbonden zijn met internet. Je kunt je TV draadloos verbinden met je modem/router via Wi-Fi of via een kabel.

Je internetverbinding wordt automatisch gedetecteerd en weergegeven als je de TV met de modem/router rechtstreeks op de kabel hebt aangesloten.

Als je de TV draadloos via Wi-Fi met internet wilt verbinden, druk je op de richtingstoetsen omhoog/omlaag om het gewenste WLAN-netwerk te selecteren, voer je het wachtwoord in en druk je vervolgens op Bevestigen om de verbinding tot stand te brengen. Als je Overslaan

selecteert omdat je de TV wilt instellen als een basis-TV, kun je de internetverbinding later configureren in het menu TV-instellingen.

### 6.4.3 Log in met je Google-account

Als je je wilt aanmelden met je Google-account, voer je jouw e-mailadres en wachtwoord in.

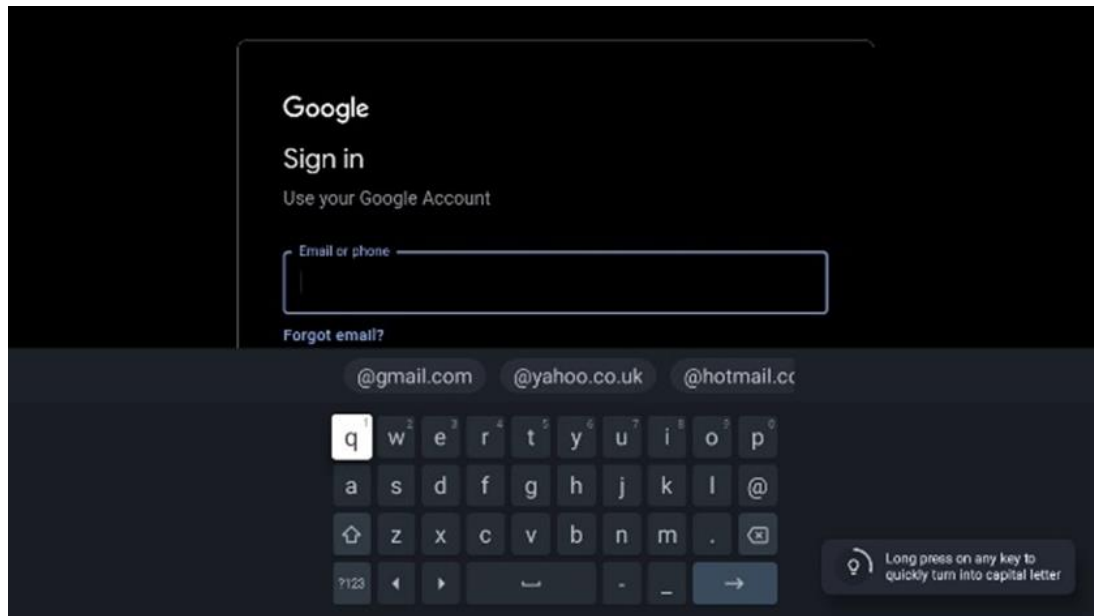

### 6.4.4 Servicevoorwaarden van Google

Neem de tijd om de Algemene Voorwaarden, de Gebruiksvoorwaarden voor Games, het Privacybeleid en de beschikbare Google-diensten te lezen voordat je verder gaat. Je verklaart dat je akkoord gaat met deze diensten door op Accepteren te klikken.

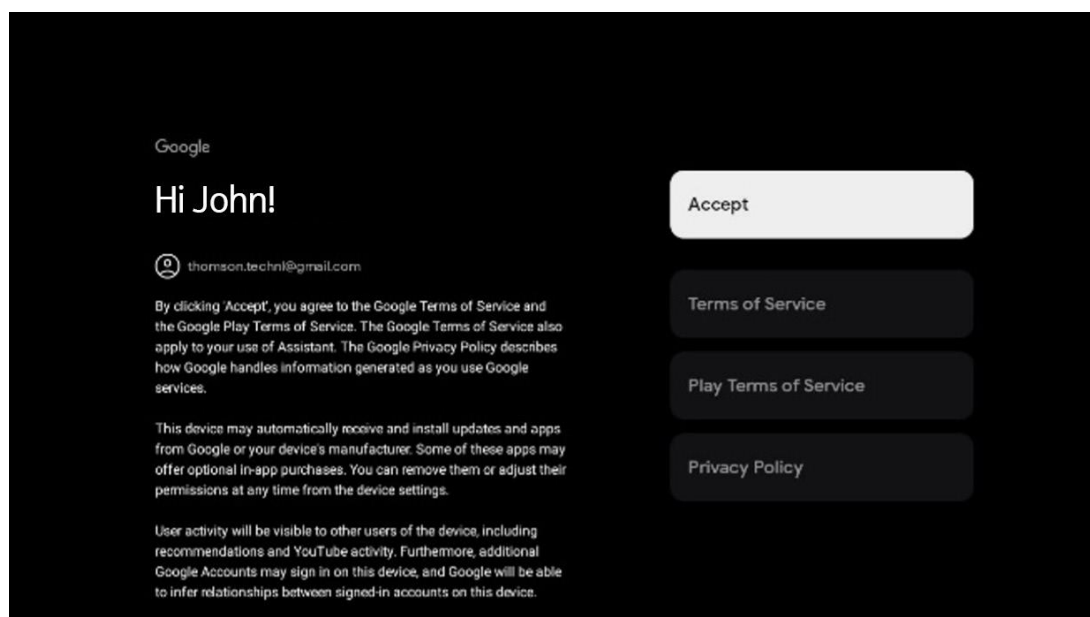

Selecteer Accepteren om te bevestigen of je wilt dat je locatie wordt vermeld in je Privacybeleid van Google en ga akkoord met het automatisch verzenden van diagnostische gegevens naar Google om je Google-ervaring te verbeteren.

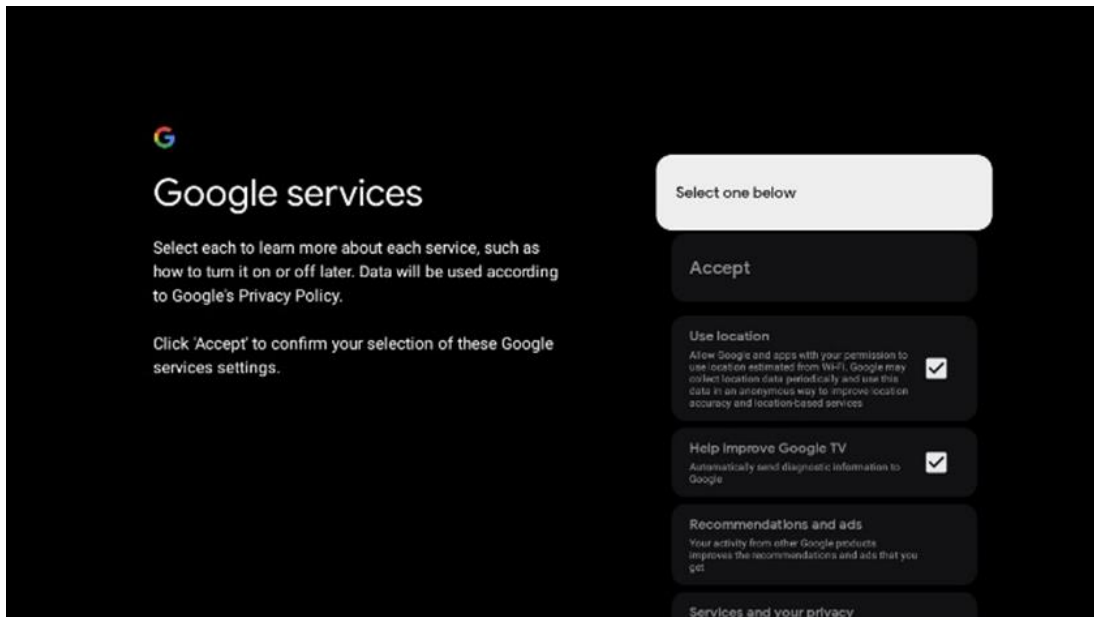

### 6.4.5 Google-services en -functies bevestigen of afwijzen

Lees aandachtig de diensten en functies door die je TV biedt. Als je één of meer van de aangeboden diensten niet wilt activeren, kun je deze weigeren door op Nee, bedankt te klikken.

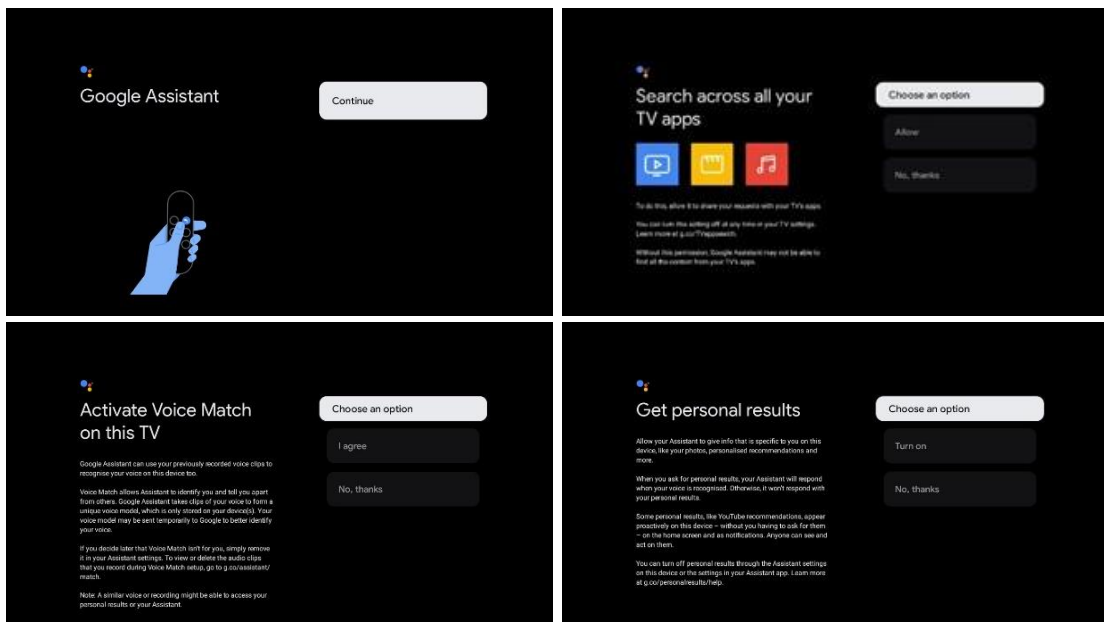

### 6.4.6 Kies je abonnementen

Selecteer welke streaming-apps je automatisch wilt installeren. Dit kunnen apps zijn waarvoor je al een abonnement hebt of apps die door Google worden voorgesteld.

Sommige apps zijn al voorgeselecteerd. Je kunt ze deselecteren, wat betekent dat ze niet automatisch worden geïnstalleerd tijdens het eerste installatieproces.

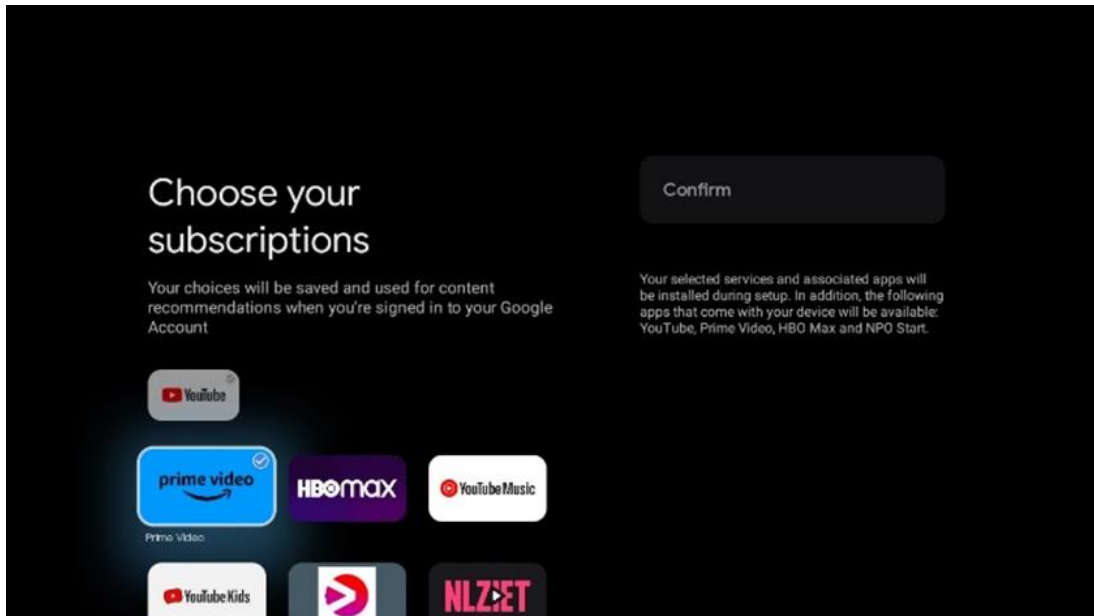

#### 6.4.7 Selectie van regio's of landen

Selecteer het land waarin je je bevindt om de installatie correct uit te voeren. Dit is belangrijk omdat de beschikbaarheid in de Google Play Store en de installatieprocedure van veel apps afhankelijk is van de geografische locatie (Geo-locatie). Daarom zijn bepaalde apps beschikbaar voor het ene land en niet voor het andere.

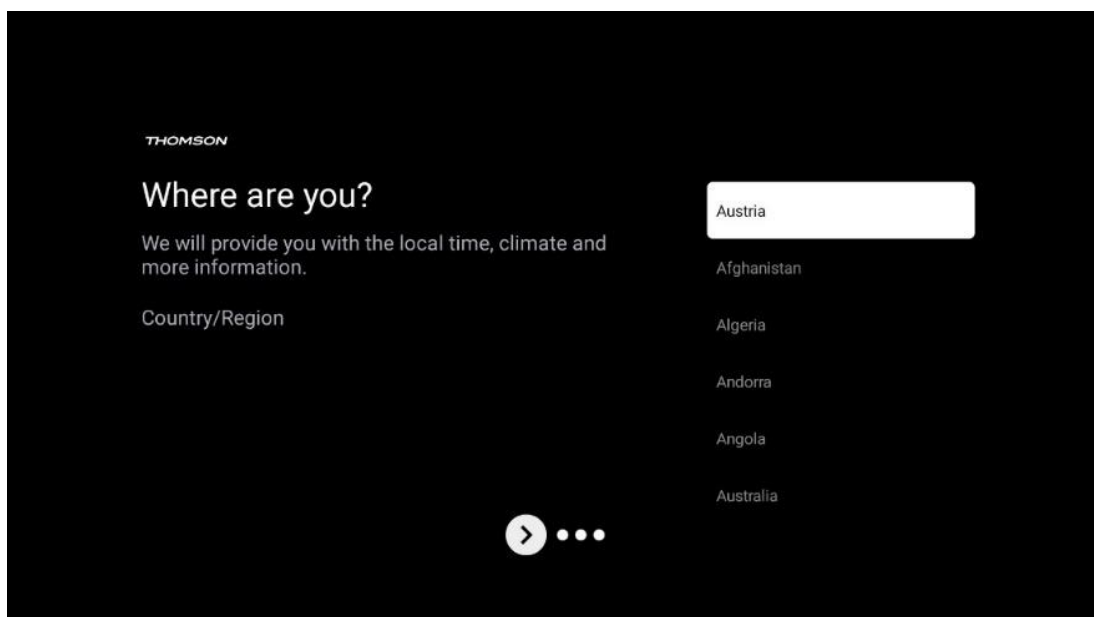

## 6.4.8 Disclaimer

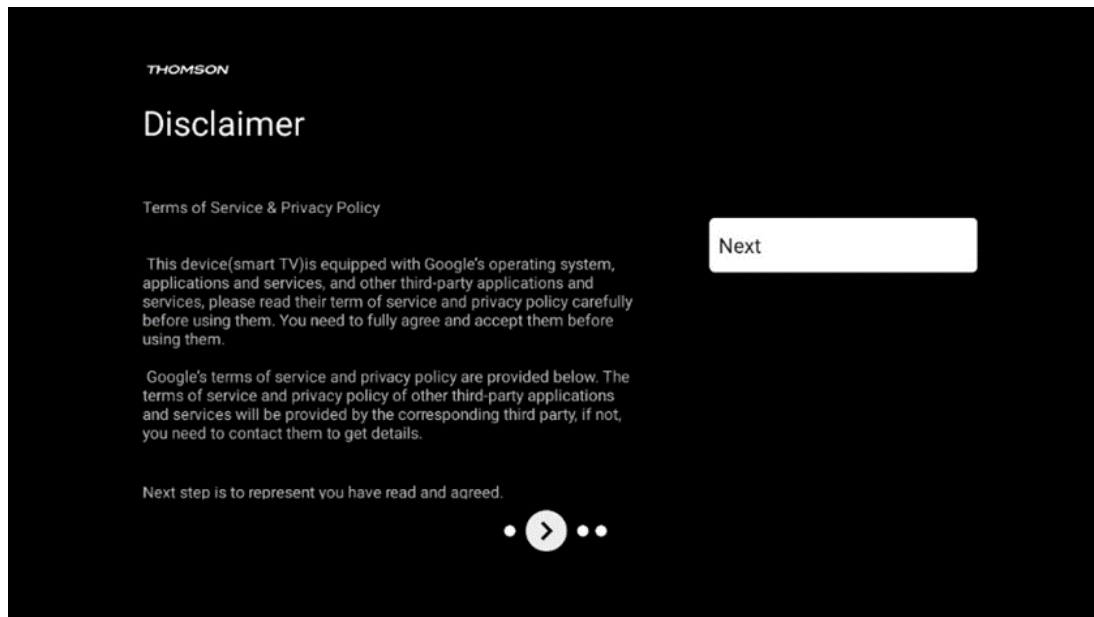

Lees de Servicevoorwaarden en het Privacybeleid aandachtig door en accepteer ze door op Volgende te klikken.

## 6.5 Basis-TV instellen

Selecteer de installatieoptie Basis-TV instellen als je de TV alleen wilt gebruiken om TV te kijken of naar radioprogramma's te luisteren via een terrestrische antenne, kabel of satellietantenne en als je de TV niet met internet wilt verbinden, zodat je video-content van streaming-apps zoals YouTube of Netflix kunt bekijken.

### 6.5.1 Selecteer je wifi-netwerk

Als je geen content van streamingdiensten zoals Netflix of YouTube wilt bekijken, selecteer je de optie Overslaan aan het einde van de lijst met beschikbare Wi-Fi-netwerken.

### 6.5.2 Selectie van regio's of landen

Selecteer het land waarin je je bevindt om de installatie correct uit te voeren. Dit is belangrijk omdat de beschikbaarheid in de Google Play Store en de installatieprocedure van veel apps afhankelijk is van de geografische locatie (Geo-locatie). Daarom zijn bepaalde apps beschikbaar voor het ene land en niet voor het andere.

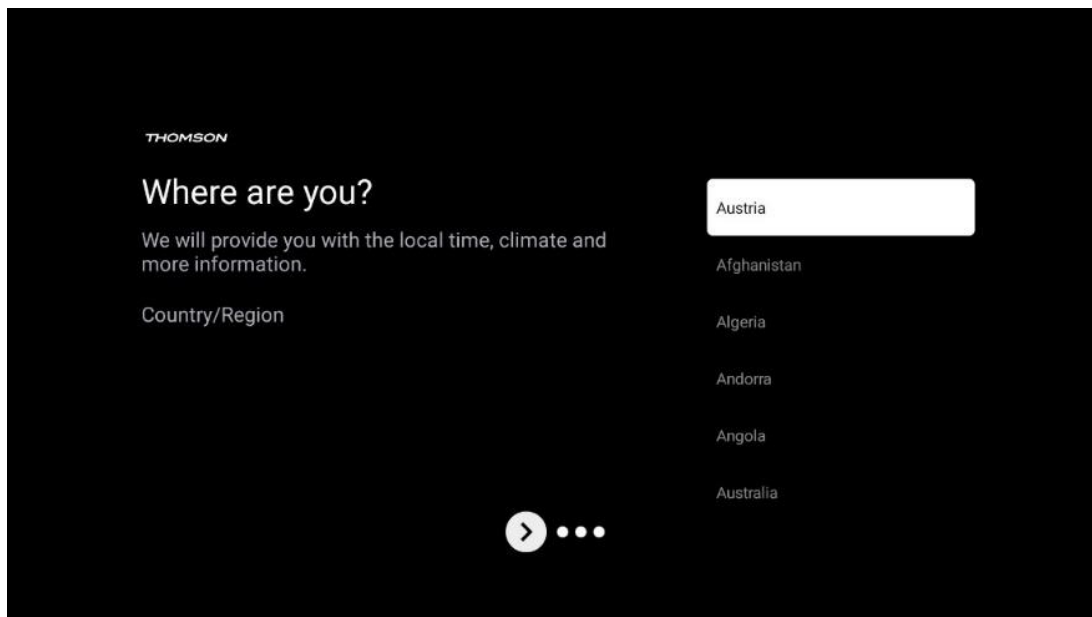

### 6.5.3 Disclaimer

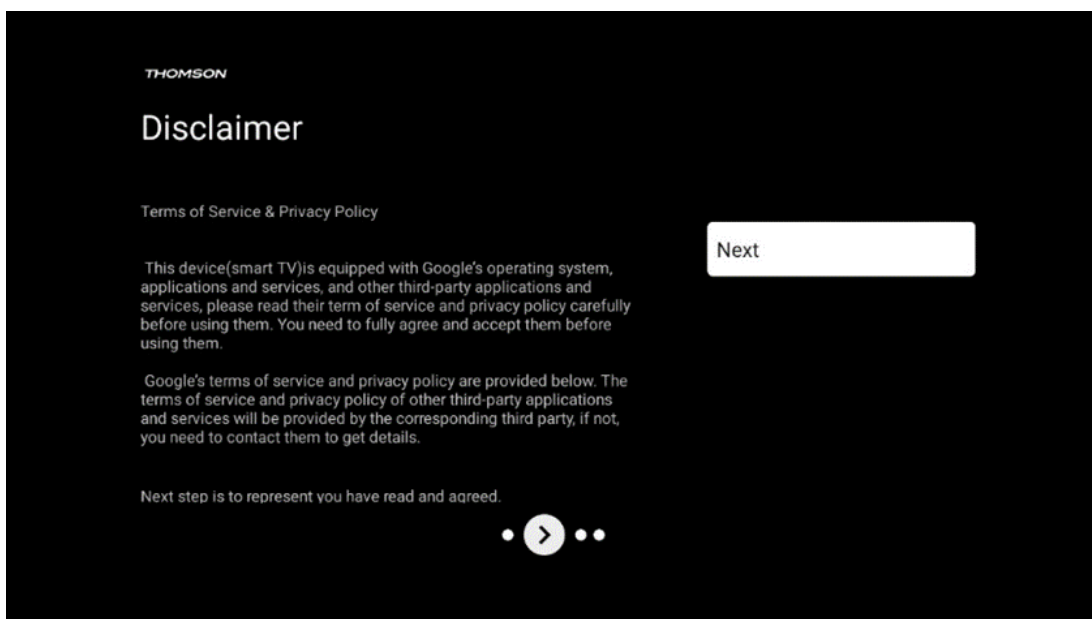

Lees de Servicevoorwaarden en het Privacybeleid aandachtig door en accepteer ze door op Volgende te klikken.

## 7 Installatie van het kanaal

Selecteer het type TV-ontvangst Tuner om TV-/radiozenders te installeren. De opties voor het ontvangsttype Terrestrische antenne, kabel en satelliet zijn beschikbaar. Selecteer de beschikbare optie voor het ontvangsttype van het TV-sigitaal en druk op **OK** of klik op de rechter richtingsknop om door te gaan.

Als je Scan overslaan selecteert, kun je het eerste installatieproces van de TV voltooien zonder de TV-zenders te installeren. Je kunt vervolgens de TV-zenders installeren in het menu TV-instellingen.

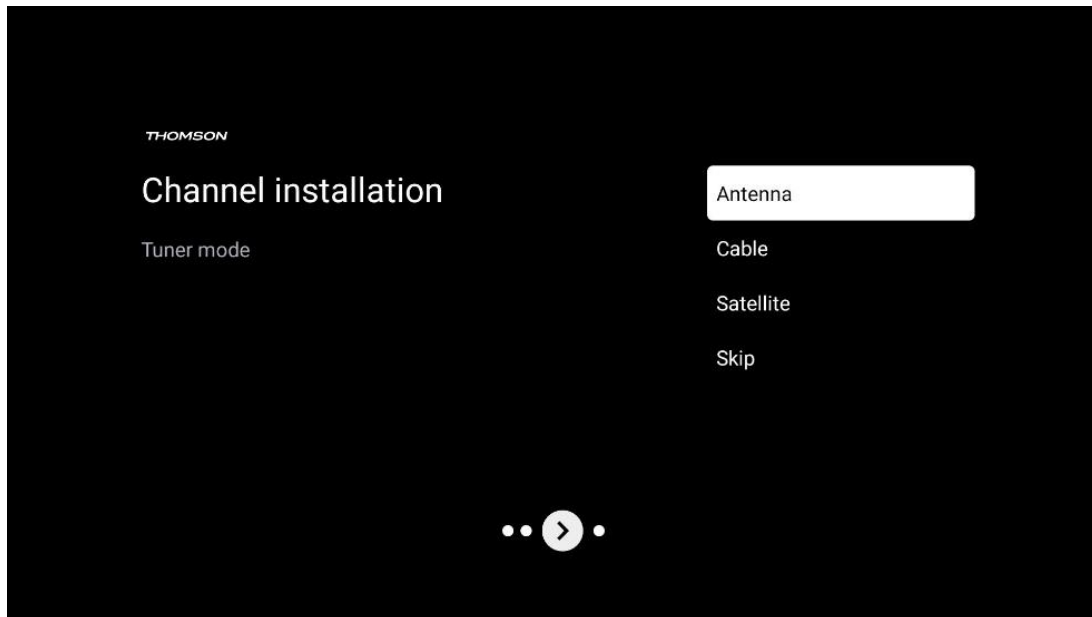

## 7.1 Tuner-modus

### 7.1.1 Antenne

Als de optie Antenne is geselecteerd, zoekt de TV naar digitale terrestrische en analoge uitzendingen. Selecteerr op het volgende scherm de optie Scannen en druk op **OK** om het zoeken te starten of selecteer Scan overslaan om door te gaan zonder een zoekopdracht uit te voeren.

**Operator Scan:** Indien beschikbaar, worden de beschikbare kabelaanbieders op het scherm weergegeven. Selecteer de gewenste aanbieder en druk op **OK**. Selecteer Start en druk op **OK** om de zenderscan uit te voeren.



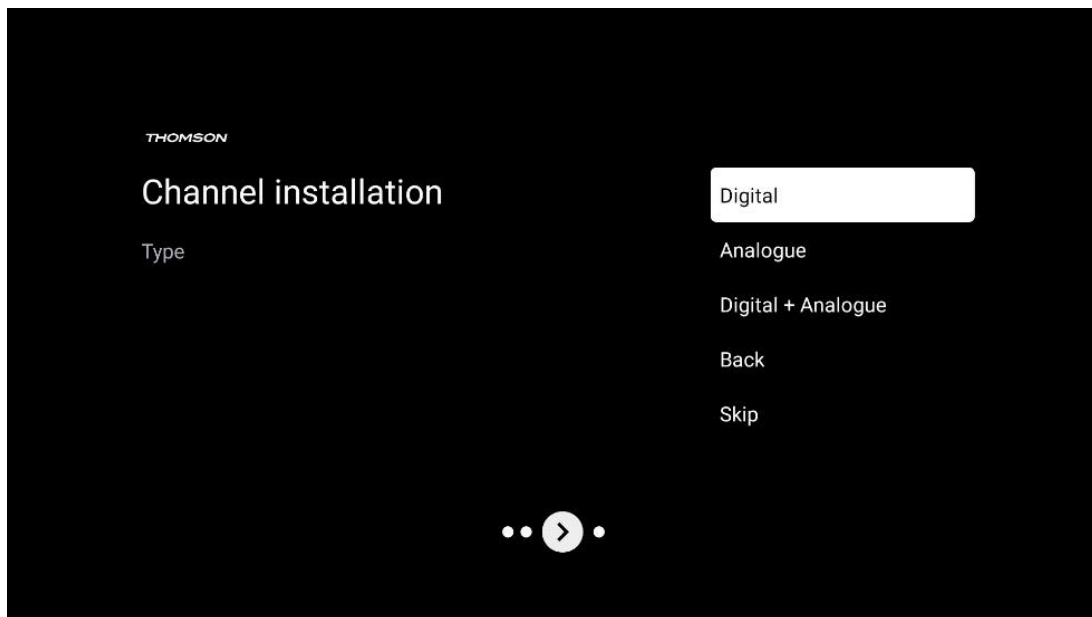

### 7.1.2 Kabel

Als de optie Kabel is geselecteerd, zoekt de TV naar digitale kabelzenders.

In de meeste kabelzendernetwerken zijn alleen digitale zenders beschikbaar. Selecteer Digitaal om door te gaan met de scan.

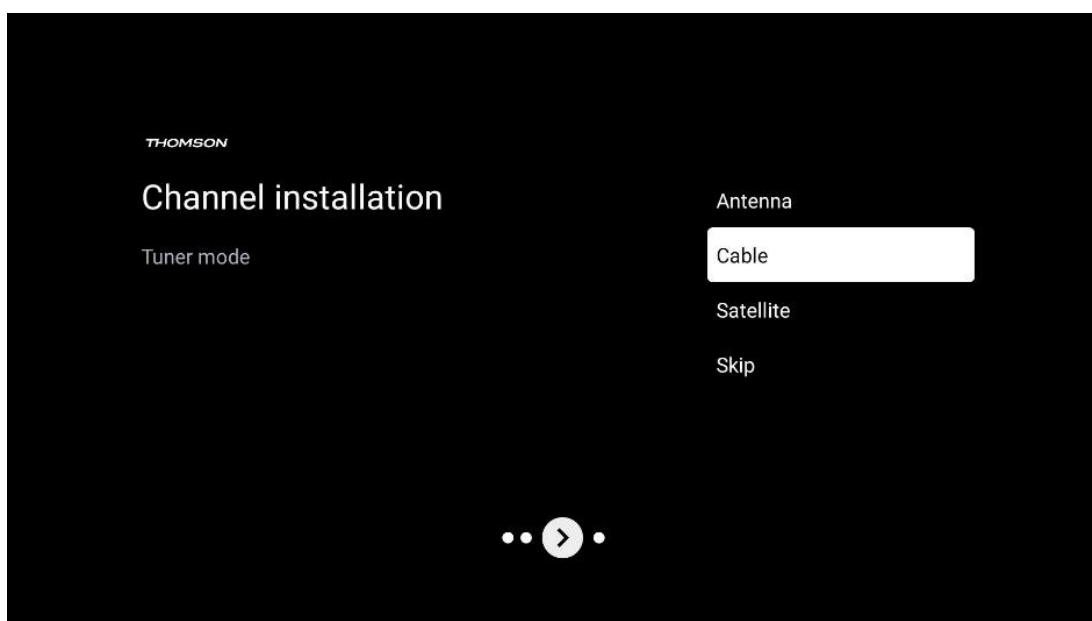

**Operator Scan:** Indien beschikbaar, worden de kabelaanbieders op het scherm weergegeven. Selecteer de gewenste aanbieder en druk op **OK**. Selecteer Start en druk op **OK** om de zenderscan uit te voeren.

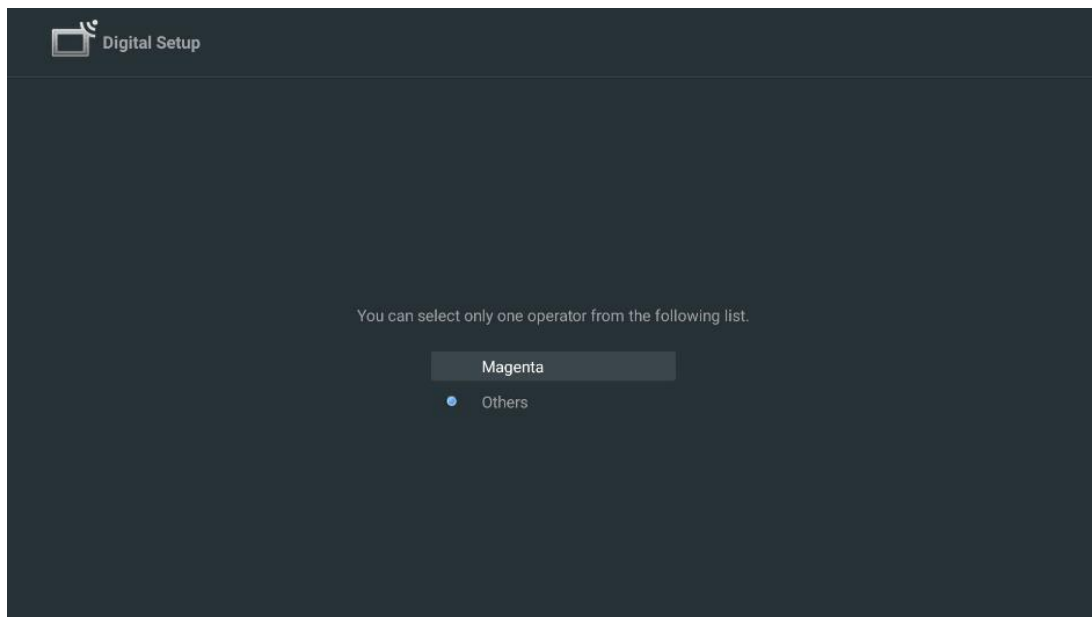

**Overige:** Selecteer de optie Overige als je kabelaanbieder niet in de lijst staat of als je TV is aangesloten op een lokaal kabelsysteem. Selecteer Scantype en druk op **OK** om de scanopties weer te geven.

**Volledige scan:** Een automatische volledige zoekopdracht doorzoekt de hele frequentieband; deze moet worden geselecteerd als niet alle zenders zijn gevonden tijdens een netwerkzoekopdracht.

**Snelle scan:** Er wordt een snelle zoekopdracht gestart, die de zenders in een voorgesorteerde volgorde brengt. Bij dit type zoekopdracht is het noodzakelijk om de netwerk-ID en frequentie in te voeren.

**Netwerkscan:** Met een netwerkzoekopdracht wordt een volledige en actuele zenderlijst van een aanbieder verzonden, zodat de ontvanger alle zenders herkent, wat de voorkeur heeft van kabeltelevisie-aanbieders. Bij dit type zoekopdracht is het noodzakelijk om ten minste de netwerk-ID in te voeren.

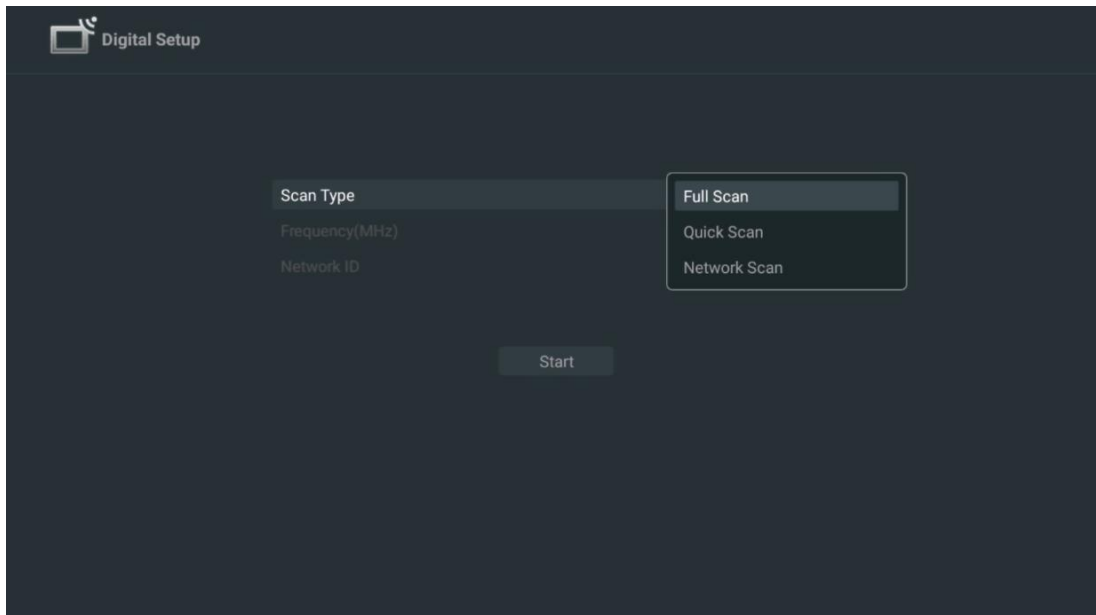

Selecteer Scan overslaan om door te gaan zonder een zoekopdracht uit te voeren.

### 7.1.3 Satelliet

**Opmerking voor de installatie van satellietzenders voor Thomson-TV's die in Oostenrijk of Duitsland zijn geïnstalleerd:**

Onze Thomson-TV's hebben de functie Satellite Channels Preset, die alleen kan worden geselecteerd en uitgevoerd tijdens de eerste installatie van de TV's. Deze functie is alleen beschikbaar als Oostenrijk of Duitsland bij de eerste installatie als installatieland is geselecteerd. Deze functie wordt alleen uitgevoerd tijdens de eerste installatie van de TV wanneer je de satellietzenders installeert.

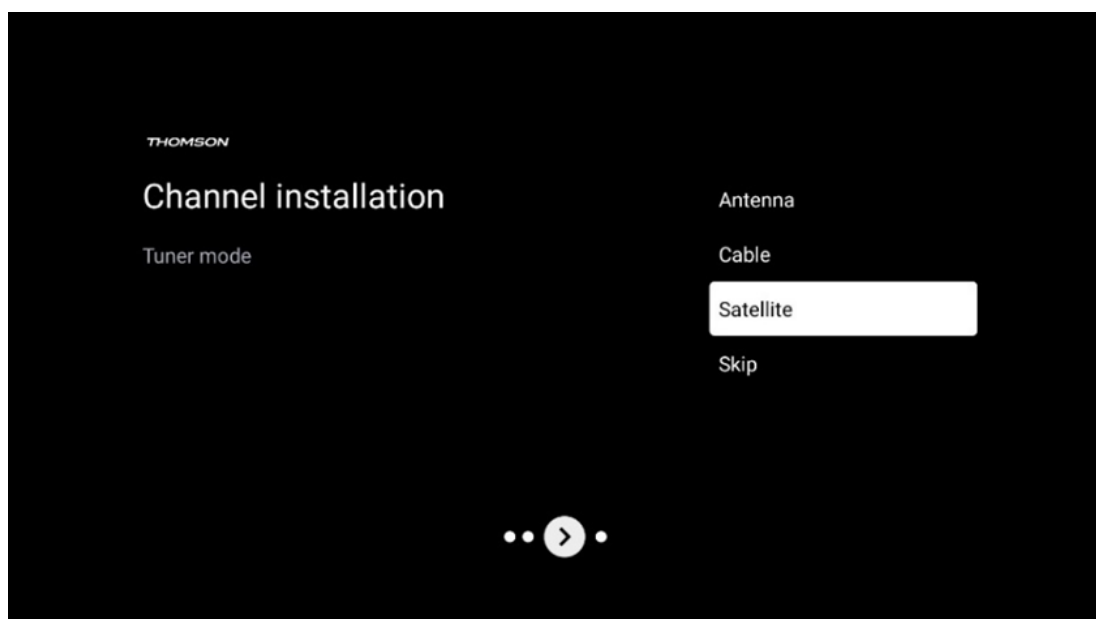

Volg de onderstaande installatiestappen om het te activeren:

1. Menu Tunermodus - selecteer Satelliet als installatieoptie.
2. Selecteer Satellietkanalen voorgeprogrammeerd
3. Druk op de knop **OK** om je keuze te bevestigen.

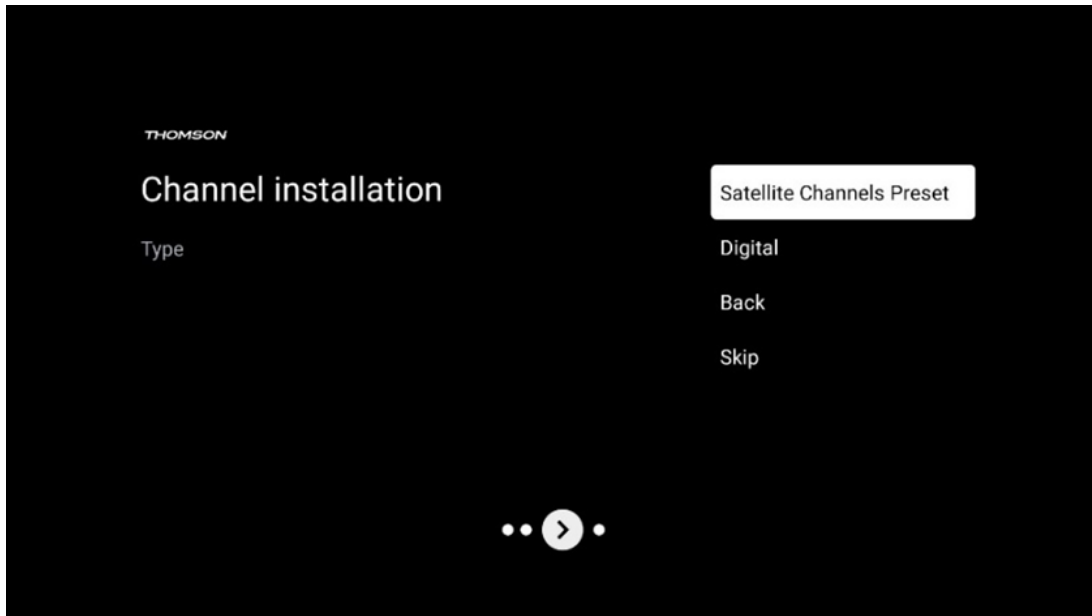

### Satelliet installatie

Selecteer de installatieoptie Digitaal om verder te gaan met de installatie van de satellietzenders.

### M7 Operators

De M7-operators zijn betaaltelevisie-exploitanten die cultuur- en taalspecifieke pakketten aanbieden voor acht landen: Nederland, België, Duitsland, Oostenrijk, Tsjechië, Slowakije, Roemenië en Hongarije.

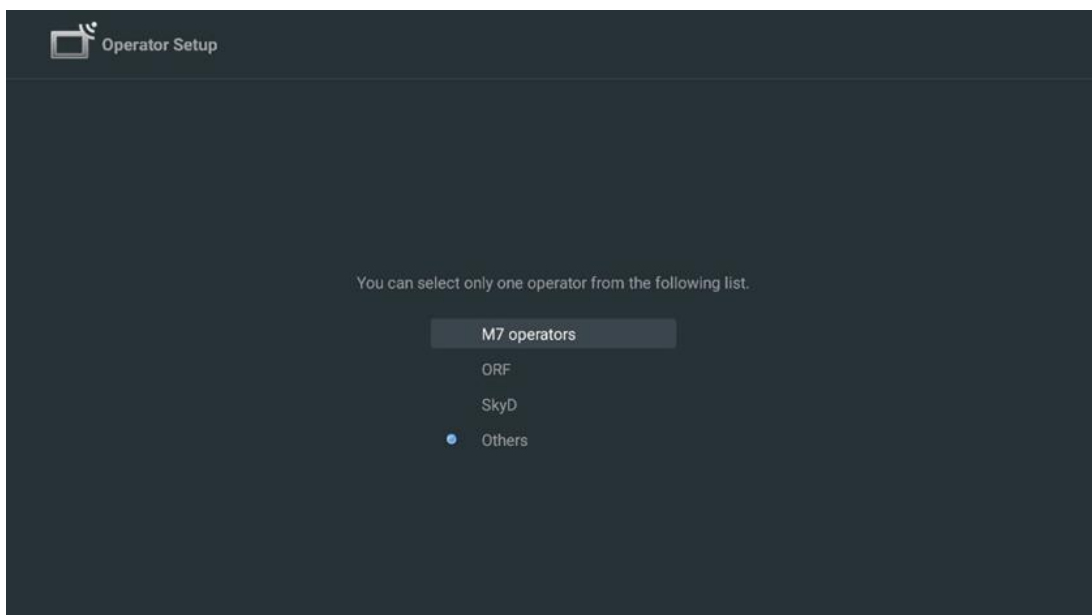

Als je TV is aangesloten op een satellietsysteem voor de ontvangst van meerdere satellieten, selecteer je Ja en druk je op **OK** om door te gaan.

Als je TV is aangesloten op het satellietsysteem met satellietontvangst, selecteer je Nee en volg je de installatie-instructies op het scherm.

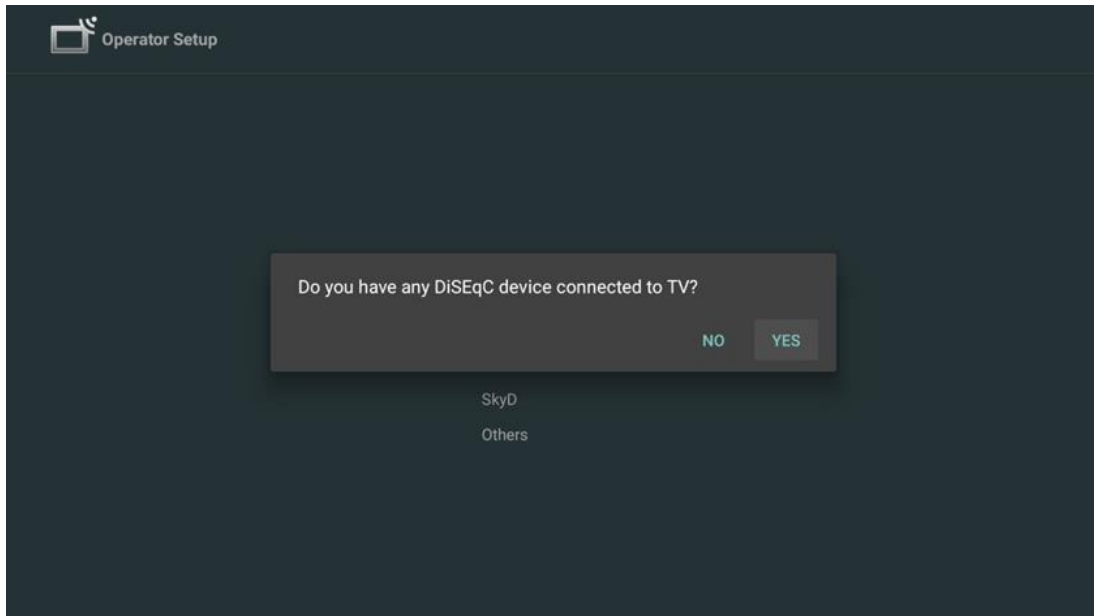

Om een automatische DiSEqC-poortdetectie uit te voeren, druk je op de gele knop op de afstandsbediening en druk je vervolgens op de blauwe knop om de zenderscan te starten.





Als je het lopende zoeken wilt annuleren, druk je op de knop **Terug**. De zenders die al gevonden zijn, worden opgeslagen in de zenderlijst. Wanneer de eerste installatie is voltooid, worden de resultaten weergegeven. Druk op **OK** om de installatie te voltooien.

### **Installatie van lokale satellietoperators**

Indien beschikbaar, selecteer je een operator uit de lijst voor het land van je installatielocatie. De zenders worden gesorteerd op basis van de LCN-zendersortering van de geselecteerde operator.

### **Anderen**

Selecteer deze installatieoptie als je de satellietzenders afzonderlijk wilt programmeren.

Je TV-scherm is verdeeld in drie kolommen. Druk op de richtingstoetsen Omhoog/Omlaag en Links/Rechts op je afstandsbediening om door de kolommen te bladeren.

**1e kolom - Satelliet:** Kies je voorkeursatelliet uit de lijst en gebruik de **OK**-knop om deze te selecteren.

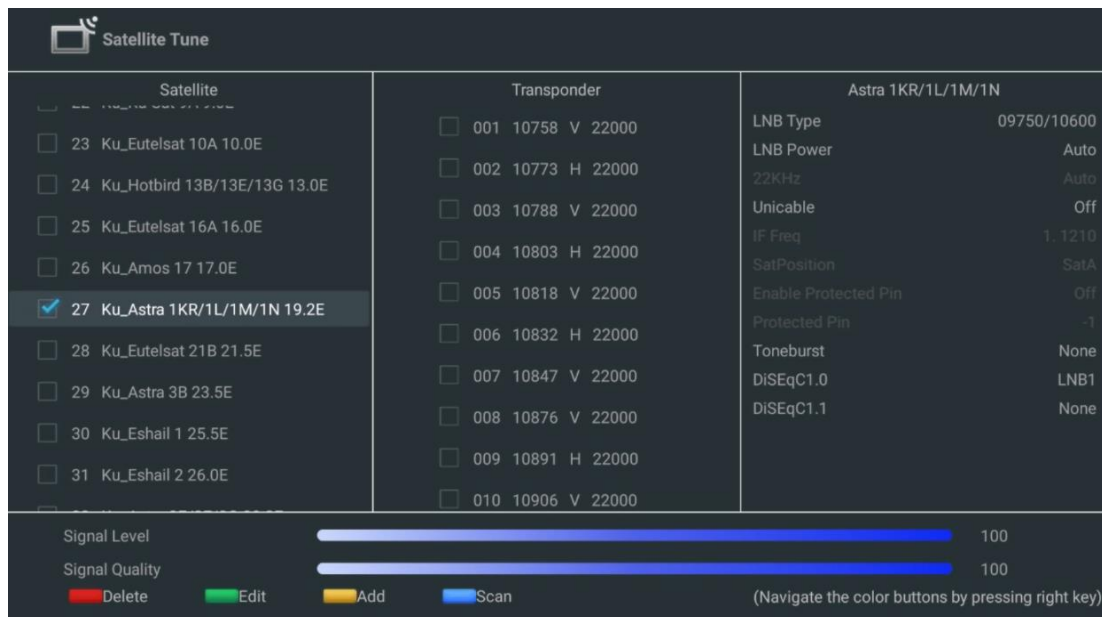

**2e kolom - Transponder:** Selecteer en markeer individuele transponders uit de lijst als je niet de hele satelliet wilt scannen, maar alleen bepaalde transponders.

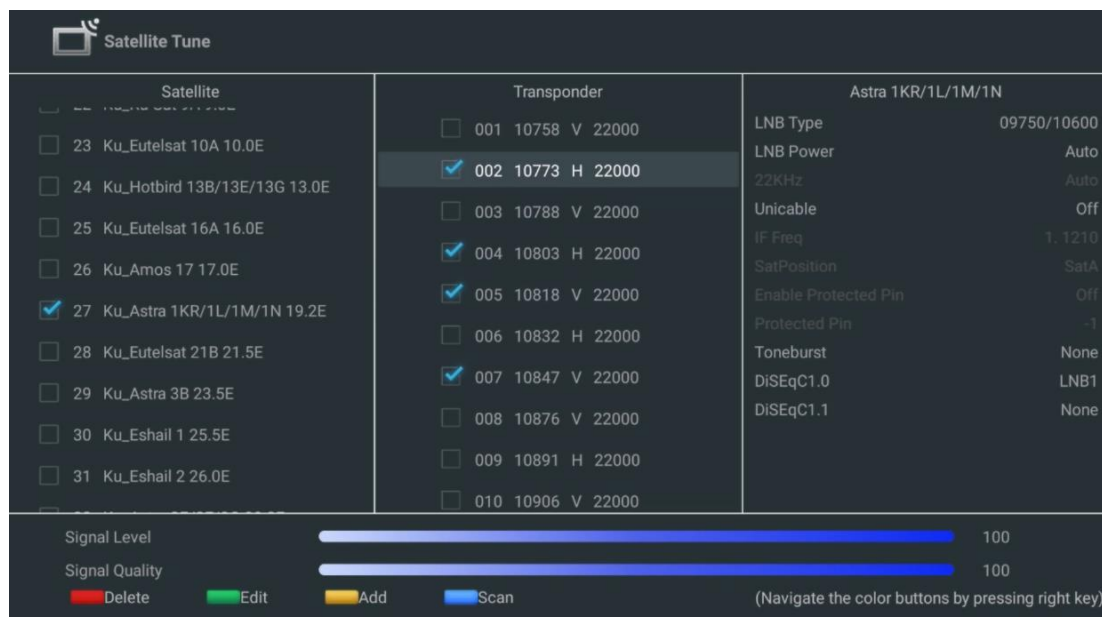

**3e kolom – Ontvangstkarakteristieken:** Stel de ontvangstkarakteristieken in van de satelliet die je hebt gekozen, bijvoorbeeld Unicable On / Off of DiSEqC-positie van de geselecteerde satelliet. Deze kolom is standaard ingesteld op enkele satellietontvangst.

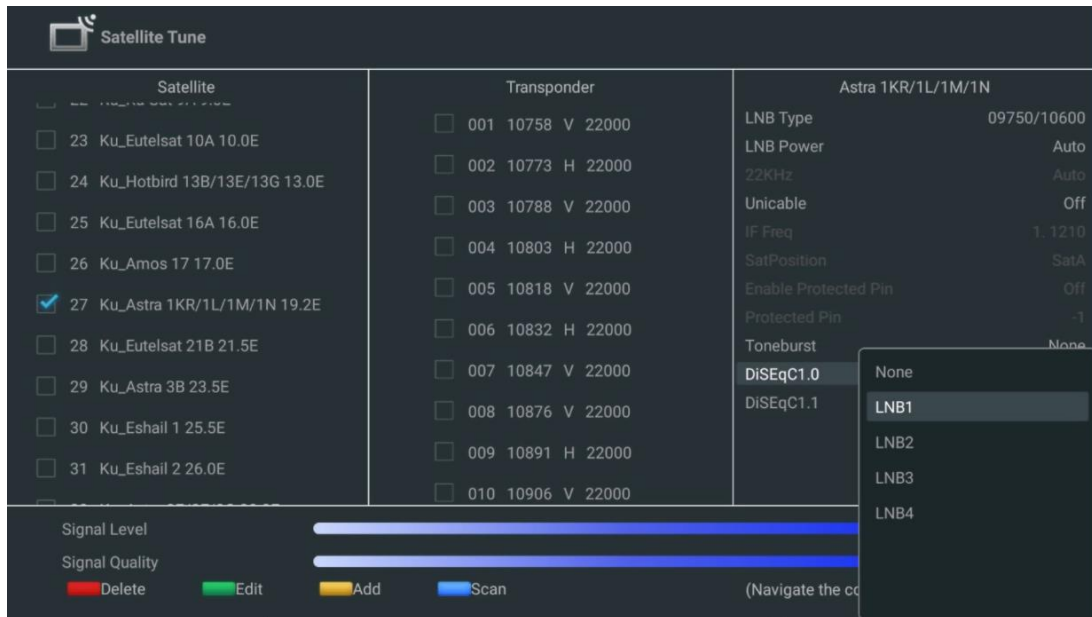

**Opmerking:** De functionaliteit van de **kleurknoppen** is gelabeld onderaan het scherm.

Druk op de rode knop om een satelliet of satelliettransponder uit de lijst te verwijderen.

Druk op de groene knop om een satelliet of satelliettransponder uit de lijst te bewerken.

Druk op de gele knop om satellieten of satelliettransponders toe te voegen.

Druk op de blauwe knop om het zoeken naar satellietuitzendingen van een satelliet of van een enkele satelliettransponder te starten.

**Opmerking:** Als het signaalniveau en de signaalkwaliteit niet worden weergegeven voor de geselecteerde satelliet, gebruik dan de richtingstoetsen om een andere satelliettransponder te kiezen uit de lijst in de tweede kolom om de satellietontvangst te controleren. Deze stap kan nodig zijn als de eerste transponder in de lijst inactief is. Om door te gaan met het zoeken naar de hele satelliet, deselecteer je de gekozen transponders en druk je op de blauwe knop om het zoeken te starten.

Wanneer je klaar bent met het installeren van de satellietzenders, kun je andere tuners installeren als je TV ook is aangesloten op antenne- of kabel-TV of selecteer Overslaan om door te gaan met de installatie van de TV.



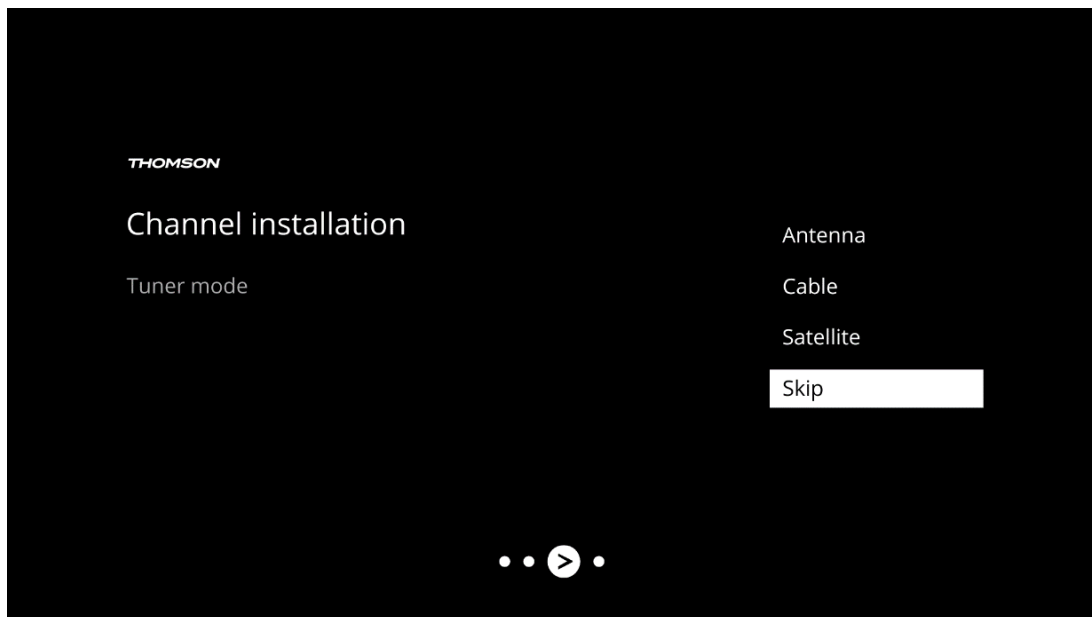

## 8 Controleer de instellingen

Controleer de instellingen van de tunermodus in de systeeminstellingen. Als je het land/de regio of het installatietype van het zender wilt wijzigen, selecteer je de betreffende menuoptie en druk je op **OK**. Raadpleeg de vorige installatieparagraaf om de instellingen in te stellen.

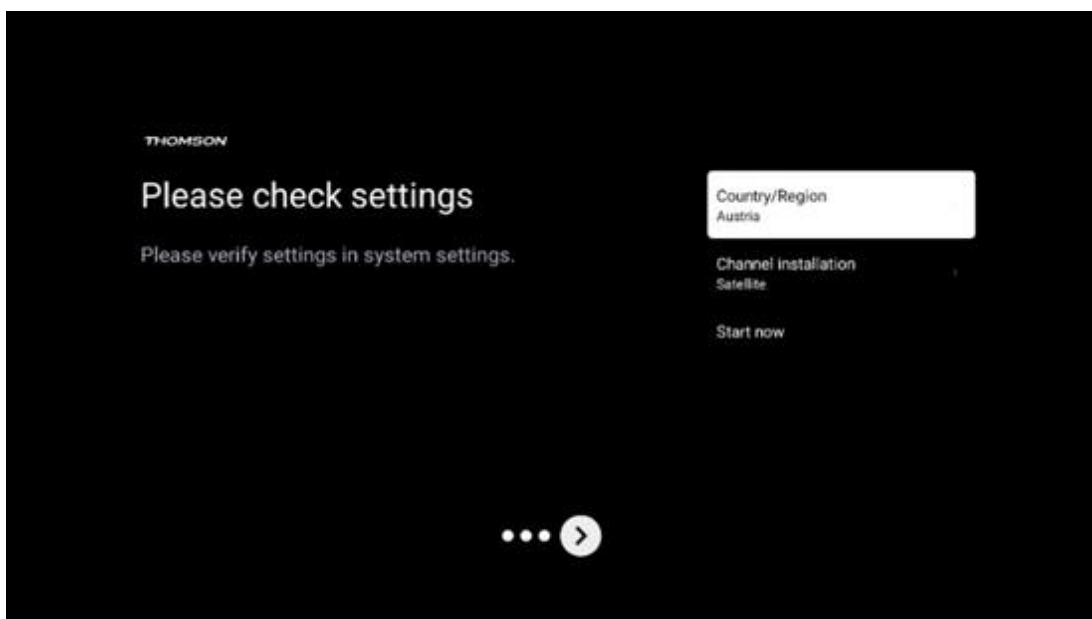

Als de installatie-instellingen correct zijn ingesteld, druk je op Nu starten om door te gaan met de definitieve installatie,

Wacht tot de TV het installatieproces heeft voltooid. Dit kan enkele minuten duren. Deze tijd is nodig om de definitieve installatie te voltooien, afhankelijk van de door jou geselecteerde instellingen.

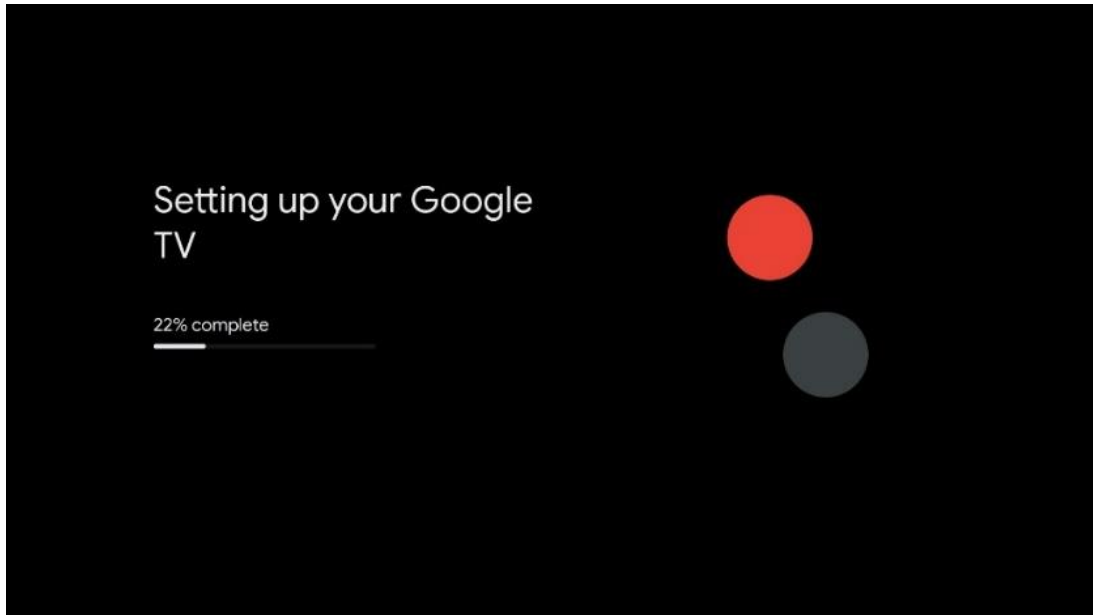

## 9 Startscherm

Het startscherm is het middelpunt van je TV. Vanaf het startscherm kun je elke geïnstalleerde app starten, de Live TV-app starten om TV-uitzendingen te bekijken, een film te bekijken vanuit verschillende streaming-apps of overschakelen naar een apparaat dat is aangesloten op de HDMI-poort. Je kunt ook op elk moment de werking van een app afsluiten en terugkeren naar het startscherm door op de startknop op de afstandsbediening te drukken.

In de eerste rij (Topkeuzes voor jou) wordt de streaming-content van de streaming-apps die op je TV zijn geïnstalleerd, voorgesteld op basis van je zoekcriteria in je zoekgeschiedenis. Hier vind je ook de directe selectie van de laatst geselecteerde TV-ingangsaansluiting. In deze regel, op de eerste positie, vind je ook het selectievak met de laatste ingangsbron, als de HDMI CEC-bedieningsfunctie op dit apparaat is ingeschakeld.

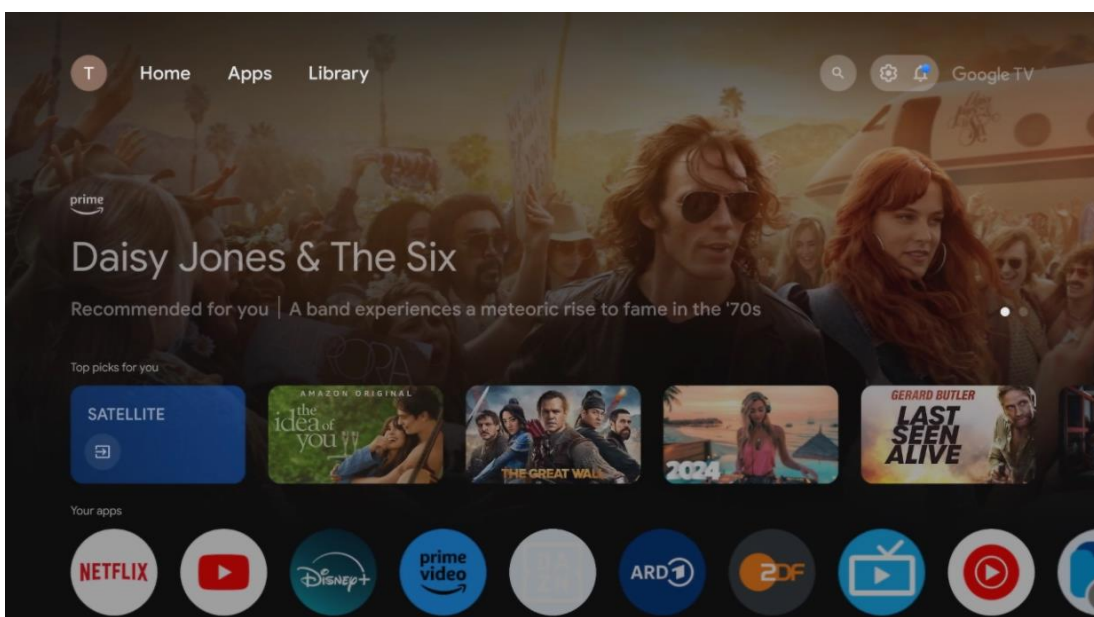

**Opmerking:** Afhankelijk van de instellingen van je TV en je landkeuze tijdens de eerste installatie, kan het startmenu verschillende elementen bevatten.

De tweede rij (Jouw apps) is de rij met apps. De belangrijkste apps voor streamingdiensten zoals Netflix of YouTube, maar ook voor live-TV en MMP (multimediaspeler) zijn hier te vinden.

Selecteer een app met de richtingstoetsen op je afstandsbediening en bevestig je keuze met de **OK**-knop om de geselecteerde app te starten.

Selecteer een app en houd de **OK**-knop ingedrukt om de geselecteerde app uit de rij met favorieten te verwijderen, naar een nieuwe positie te verplaatsen of te starten.

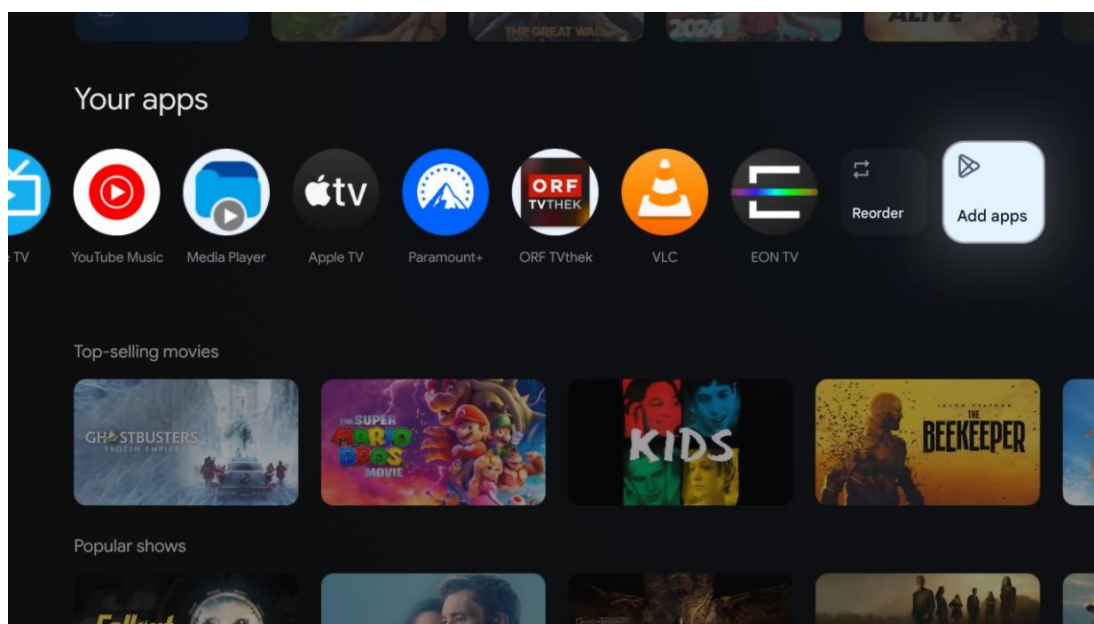

Op de voorlaatste en laatste positie in deze rij vind je vakjes met de opties Herordenen en Apps toevoegen. Selecteer deze opties om de volgorde van de apps in deze rij te wijzigen of om een nieuwe app toe te voegen aan deze rij met favoriete apps.

De werking van de live TV-app en de multimediaspeler wordt uitgelegd in een apart hoofdstuk over menu's.

Verderop op het startscherm vind je extra zenders die worden weergegeven per genre of categorie voor streamingcontent.

## 9.1 Google-account

Navigeer naar je profielpictogram in de linkerbovenhoek en druk op **OK**. Selecteer het profielpictogram en druk op **OK**.

Hier kun je jouw profielinstellingen wijzigen, nieuwe Google-accounts toevoegen of reeds bestaande accounts beheren.

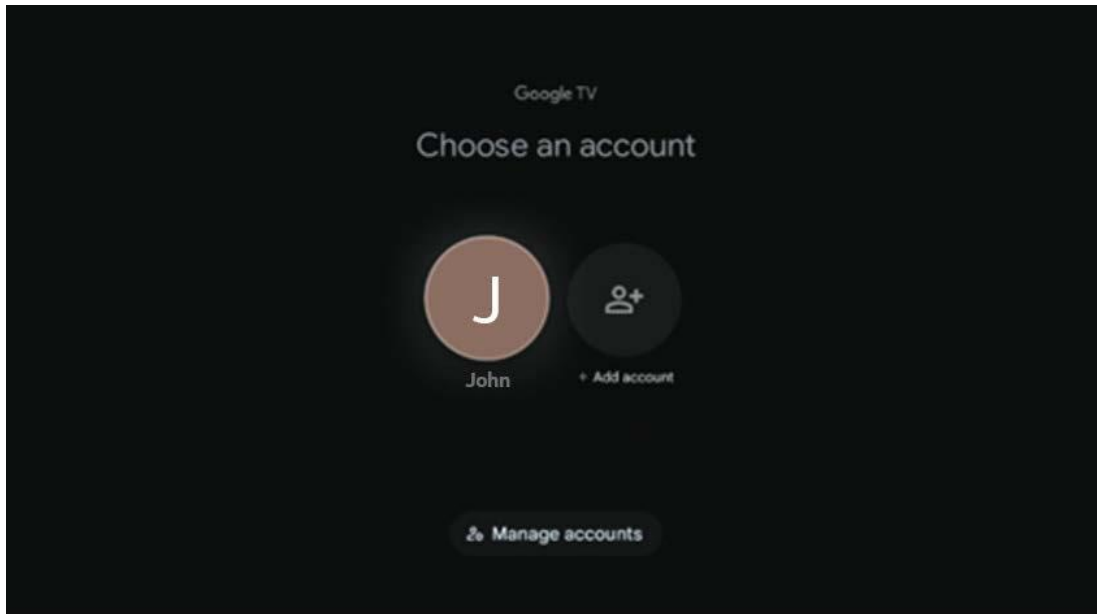

## 9.2 Apps

Selecteer het tabblad Apps op het startscherm om apps weer te geven die op je TV zijn geïnstalleerd. Om een app te installeren, ga je naar de zoekbalk en typ je de naam van de app in. Hiermee wordt een zoekopdracht gestart in de Google Play Store.

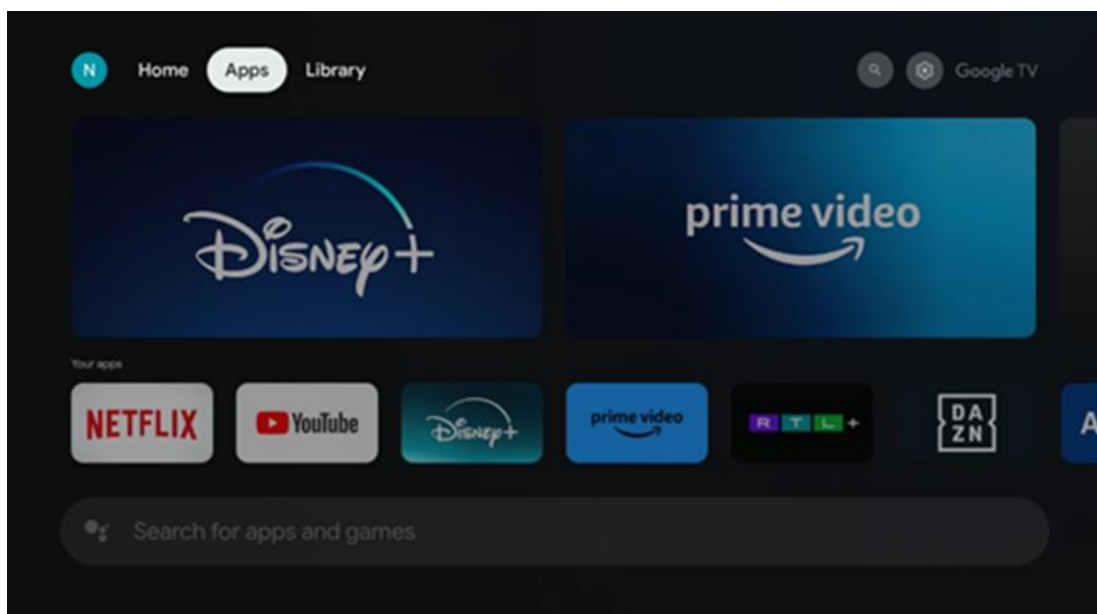

## 9.3 Bibliotheek

Selecteer het tabblad Bibliotheek op de startpagina om de streamingcontent af te spelen die je al hebt gekocht of gehuurd op je TV of mobiele apparaten zoals je mobiele telefoon of tablet met je Google-account.

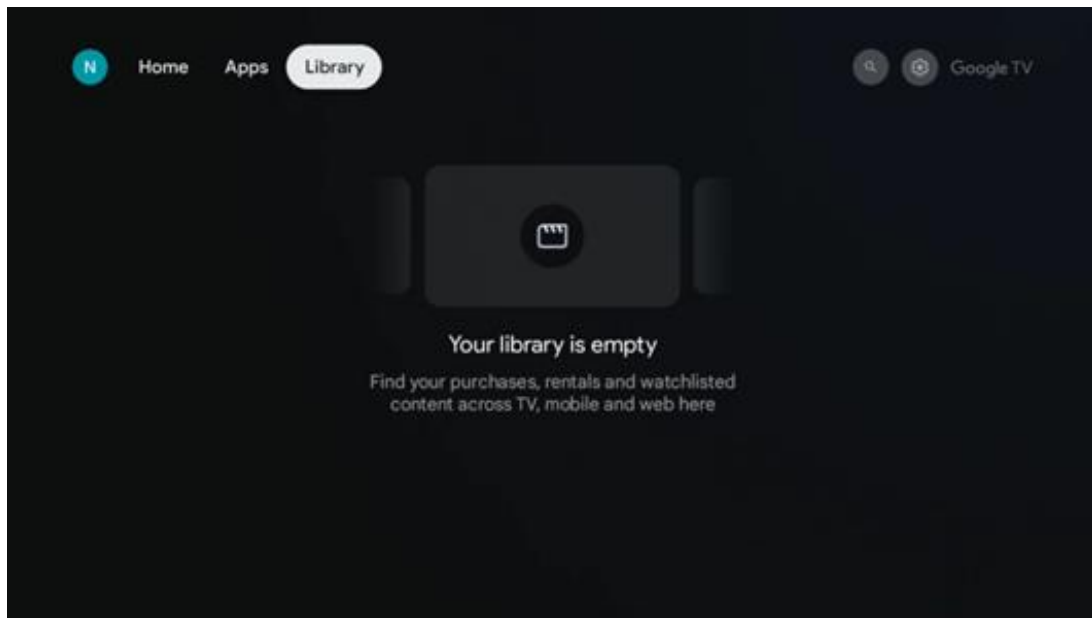

## 9.4 Google TV zoeken

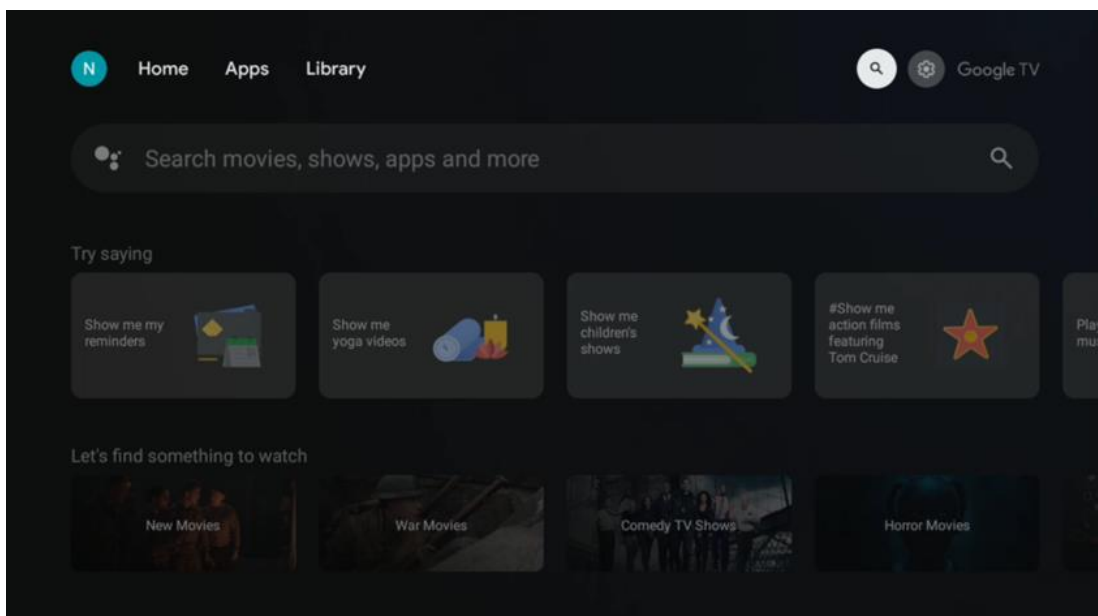

De zoekhulpmiddelen bevinden zich rechtsboven in het scherm. Je kunt een woord invoeren om een zoekopdracht te starten met behulp van het virtuele toetsenbord of gesproken zoekopdrachten proberen met behulp van de microfoon die in je afstandsbediening is ingebouwd. Verplaats de cursor naar de gewenste optie en druk op **OK** om door te gaan.

Spraakgestuurd zoeken – Druk op het microfoonpictogram om de gesproken zoekfunctie te starten. Bovenaan het scherm verschijnt een Google-veld voor gesproken zoekopdrachten. Stel je vraag aan Google en je TV zal je antwoorden. Voor lokale zoektermen is het belangrijk dat de menutaal van de TV is ingesteld op de lokale taal.

Toetsenbord zoeken – Selecteer de zoekbalk en druk op **OK**. Het virtuele Google-toetsenbord verschijnt op het scherm. Typ de vraag die je beantwoord wilt hebben.

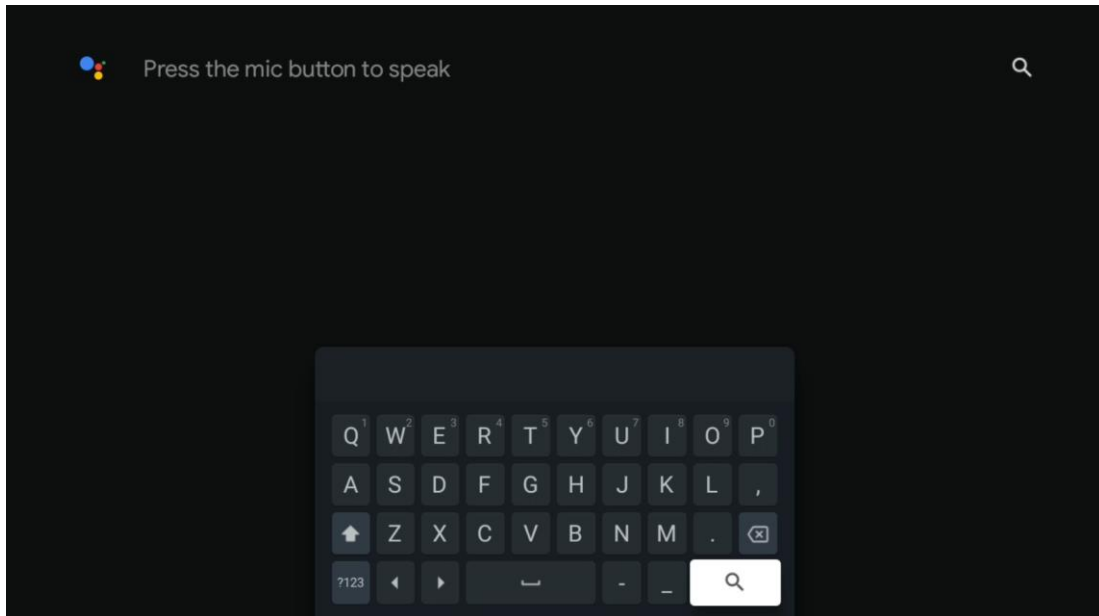

## 9.5 Meldingen

De meldingsknop verschijnt alleen als er een of meer ongelezen meldingen zijn. Om ze te controleren, navigeer je naar het pictogram Instellingen, waarmee het submenu wordt geopend. Onderaan het submenu vind je de laatste meldingen.

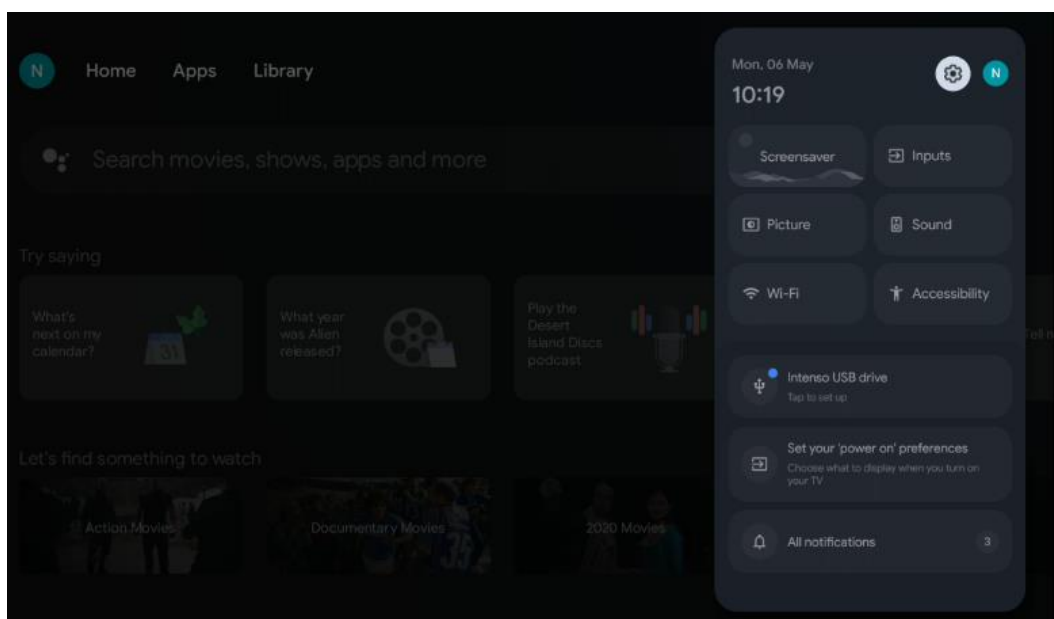

# 10 Instellingen

Om de volledige lijst met beschikbare instellingen te zien, navigeer je naar het startscherm door op de knop voor het startscherm te drukken. Klik op de knop Instellingen in de rechterbovenhoek.

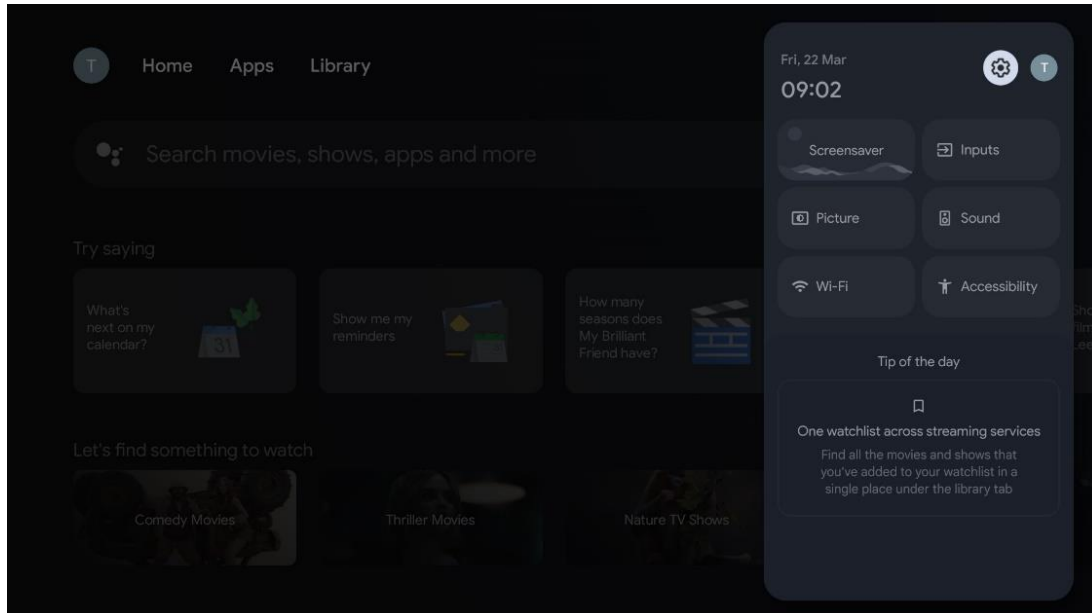

\* De bovenstaande foto's zijn alleen ter referentie, raadpleeg het product voor meer informatie.

## 10.1 De naam van je apparaat instellen

In dit menu heb je de mogelijkheid om de naam van je TV te selecteren uit de lijst met voorgestelde namen. Je kunt ook een aangepaste naam voor je TV toewijzen.

Dit is belangrijk voor het bedienen van de Chromecast-functie, zodat je TV wordt geïdentificeerd met de juiste naam. Door de TV-naam toe te wijzen, wordt je TV ook correct geïdentificeerd in je thuisnetwerk.

## 10.2 Kanalen en ingangen

Scan naar beschikbare zenders en beschikbare ingangen.

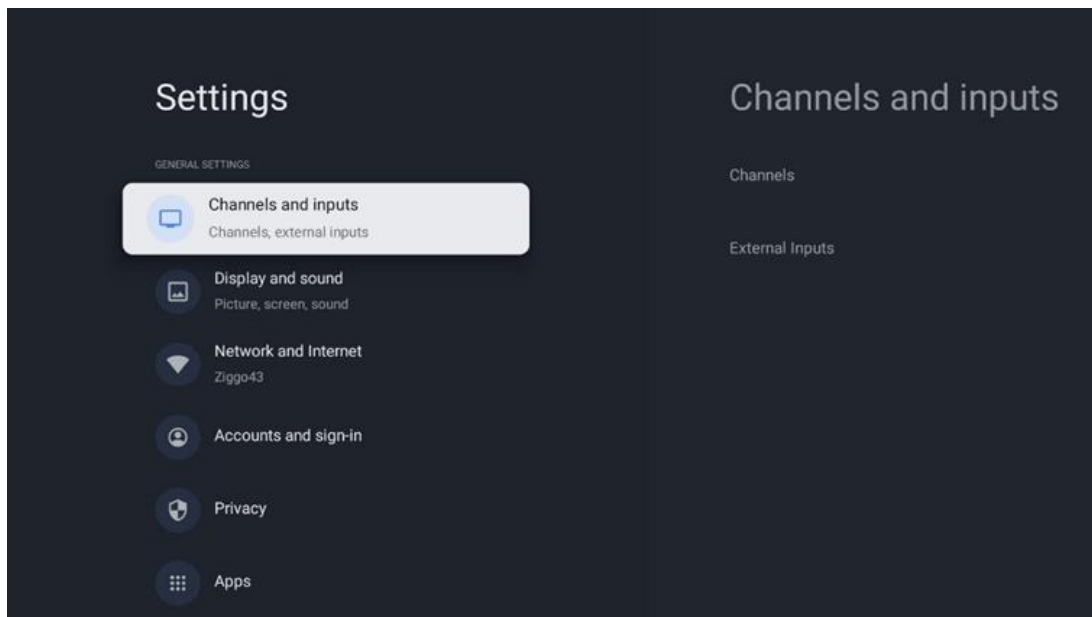

## 10.2.1 Kanalen

Selecteer Tunermodus en druk op **OK** om verder te gaan. Selecteer vervolgens een van de beschikbare opties: Antenne, Kabel of Satelliet. Druk op **OK** en druk vervolgens op **Terug** op afstandsbediening om de afstemmingsopties weer te geven. Afhankelijk van je keuze voor de tunermodus, zijn er verschillende afstemmingsopties.

**Opmerking:** Voordat je zender scant, moet je mogelijk je pincode invoeren om door te gaan. Je kunt de pincode instellen door de Live TV-app voor de eerste keer te openen. Je hebt deze pincode nodig voor verschillende TV-functies, zoals het opnieuw scannen van zenders, het instellen van ouderlijk toezicht of het terugzetten van de TV naar de fabrieksinstellingen. Het kan ook zijn dat je wordt gevraagd een pincode in te stellen na het voltooien van de zenderscan in het eerste installatieproces.

**Opmerking:** Het verdere instellingsmenu is alleen relevant als de laatste invoer Satelliet is. Voor elke andere invoer is er alleen Channel Scan en Virtual Keyboard.

### 10.2.1.1 Kanaal scannen

#### 10.2.1.1.1 Antenne

Selecteer Antenne in het submenu Tunermodus en druk op de knop **Terug** om terug te keren naar het menu Kanaalscan.

Selecteer het submenu Satelliet Automatisch scannen of Antenne Handmatig scannen en druk op **OK**. Voer je pincode in om door te gaan met de zenderscan.

- **Antenne Auto Scan:** Druk op de **OK**-knop op de afstandsbediening om het automatisch zoeken naar DVB-T/T2-zenders uit te voeren.
- **Handmatige antennescan:** Selecteer het RF-kanaal met behulp van de richtingstoetsen rechts/links. Signaalniveau en signaalkwaliteit van de geselecteerde zender worden



weergegeven. Selecteer Scan starten en druk op **OK** om de scan naar het geselecteerde RF-kanaal te starten. De gevonden zenders worden opgeslagen in de zenderlijst.

- **Update Scan (Antenna Auto Scan):** Druk op de **OK**-knop om de updatescanfunctie aan/uit te zetten. Als het is ingeschakeld, werk je de informatie in de zenderlijst bij door op Antenna Auto Scan te drukken.

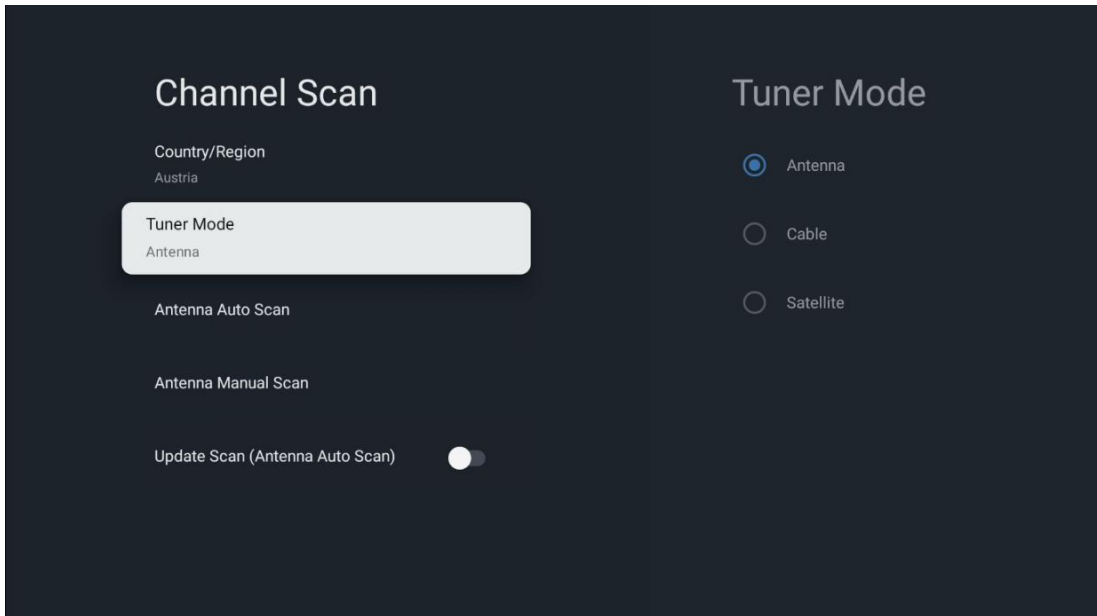

#### 10.2.1.1.2 Kabel

Selecteer Kabel in het submenu Tunermodus en druk op de **Terug**-knop om terug te keren naar het menu Kanaalscan.

Selecteer het submenu Kabel automatisch scannen of Kabel handmatig scannen en druk op **OK**. Voer je pincode in om door te gaan met de zenderscan.

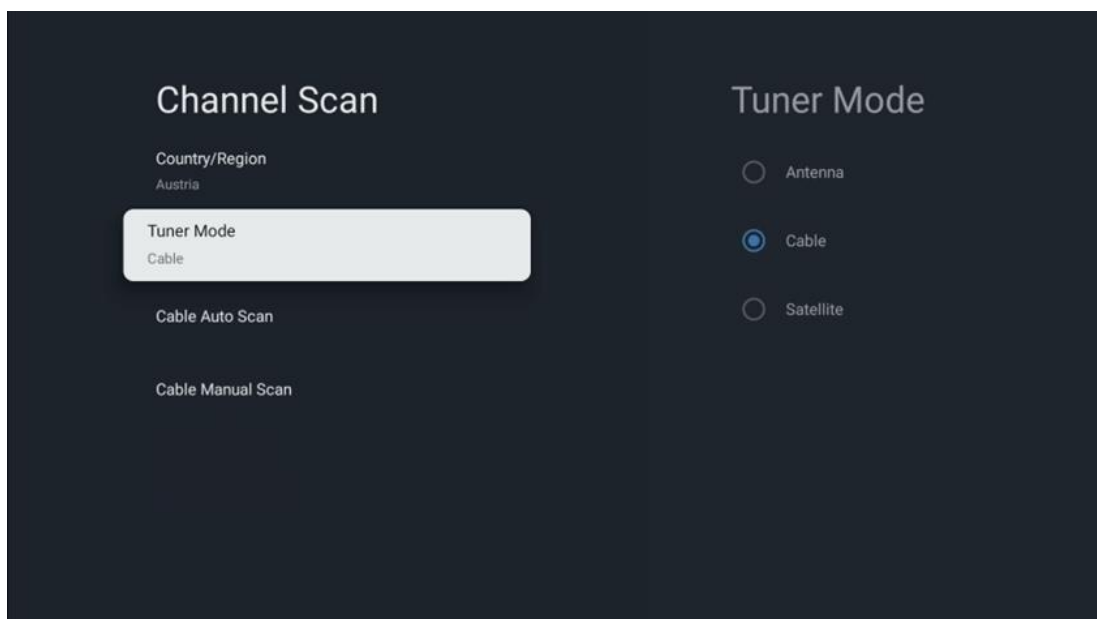

### **Kabel automatisch scannen**

Selecteer je kabelaanbieder of selecteer Overig en druk op de **OK**-knop op je afstandsbediening om automatisch te zoeken naar digitale en analoge DVB-C-zenders.

### **Operator Scan**

Optioneel worden DVB-C-kabeltelevisieaanbieders vermeld tijdens de eerste zenderinstallatie en op de lijst van de aanbieders in de instellingen, afhankelijk van het gekozen land.

### **Anderen**

Als je het DVB-C-signaal ontvangt van niet-specifieke kabel-TV-aanbieders, selecteer je de optie Overige. Druk op **OK** om het zoeken naar zenders te starten. In het menu Kanaalscan kun je een van de drie kanaalzoekopties selecteren: Volledig, Geavanceerd of Snel.

- **Volledig:** Automatisch zoeken naar alle beschikbare DVB-C-zenders.
- **Geavanceerd:** Automatisch zoeken naar alle beschikbare DVB-C-zenders. Voor deze optie is het noodzakelijk om de ontvangstparameters, frequentie en netwerk-ID van de DVB-C-aanbieder in te voeren. Met deze zoekoptie worden de zenders gesorteerd op LCN van de kabelaanbieders.
- **Snel:** Automatisch zoeken naar alle beschikbare DVB-C-zenders. Hiermee worden alle beschikbare kabeltransponders met de standaardsymbolen doorzocht.

### **Kabel handmatige scan**

Druk op de knop **OK** om de scaninstellingen in te voeren. Druk op de richtingstoetsen Links/Rechts om het zendernummer of de frequentie te selecteren waarop je de handmatige scan van één DVB-C-kanaaltransponder wilt uitvoeren.

#### **10.2.1.1.3 Satelliet**

**Opmerking voor de installatie van satellietzenders voor Thomson-TV's die in Oostenrijk of Duitsland zijn geïnstalleerd:**

Onze Thomson-TV's hebben een Satellite Channel Preset-functie, die alleen kan worden geselecteerd en uitgevoerd tijdens de eerste installatie van de TV's. Deze functie is **alleen** beschikbaar als Oostenrijk of Duitsland als installatieland zijn geselecteerd tijdens de eerste installatie van de TV.

Deze functie wordt **alleen** uitgevoerd tijdens de eerste installatie van de TV wanneer je de satellietzenders installeert.

Selecteer Satelliet in het submenu Tunermodus en druk op de knop **Terug** om terug te keren naar het menu Kanaal scannen.

Selecteer het submenu Satelliet Auto Scan en druk op **OK**. Voer je pincode in om door te gaan met de zenderscan.

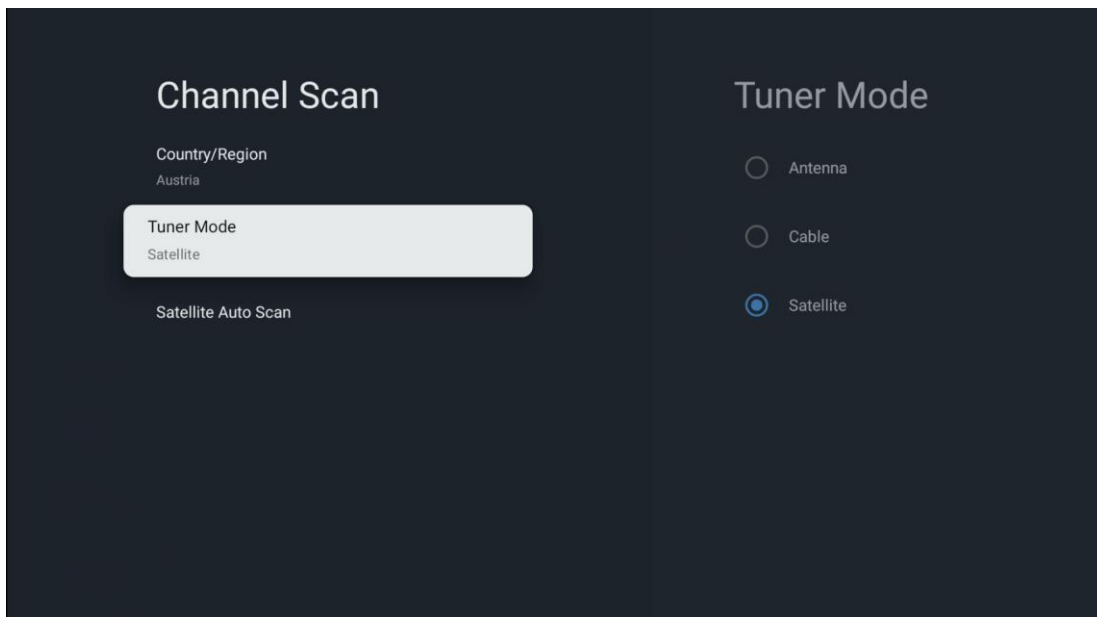

De gedetailleerde uitleg voor de satellietinstallatie is te vinden in hoofdstuk 7.3 van deze gebruikershandleiding.

## 10.2.1.2 Digitale kanaalinstelling

### 10.2.1.2.1 Ondertiteling instellen

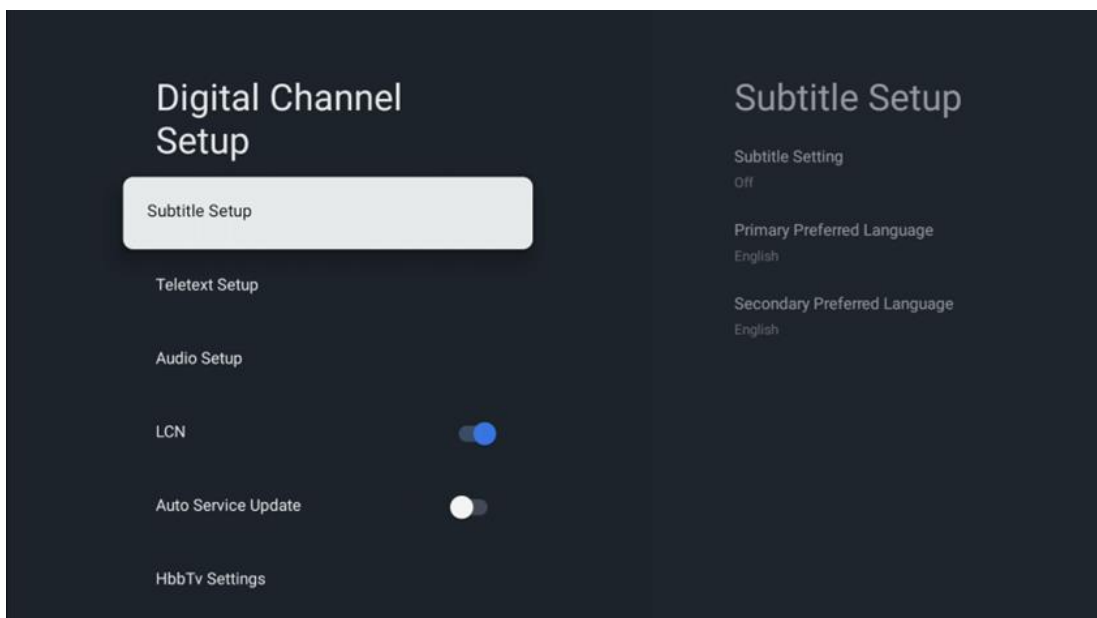

- **Ondertitelingsinstelling:** Stel deze optie in op Uit, Basis of Slechthorend. Als Slechthorenden is geselecteerd, worden ondertitels met aanvullende beschrijvingen weergegeven voor dove en slechthorende kijkers.
- **Primaire voorkeurstaal:** Stel een van de vermelde talen in als de eerste taalvoorkeur voor digitale ondertiteling.

- **Secundaire voorkeurstaal:** Stel een van de vermelde talen in als de tweede digitale ondertiteltaalvoorkeur. Als de primair geselecteerde taal in de taaloptie voor digitale ondertiteling niet beschikbaar is, worden de ondertitels met deze instelling weergegeven.

### 10.2.1.2.2 Teletekst instellen

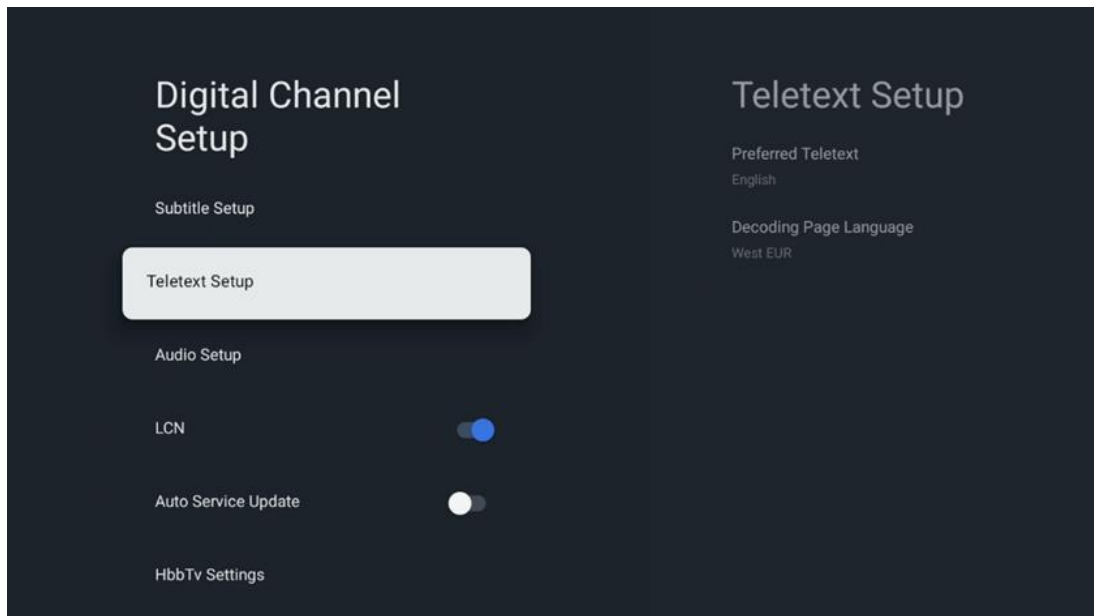

- **Voorkeursteleetekst:** Stel de teleteksttaal in voor digitale uitzendingen.
- **Taal van de decoderingspagina:** Stel de taal van de decoderingspagina in voor teletekstweergave.

### 10.2.1.2.3 Audio-instelling

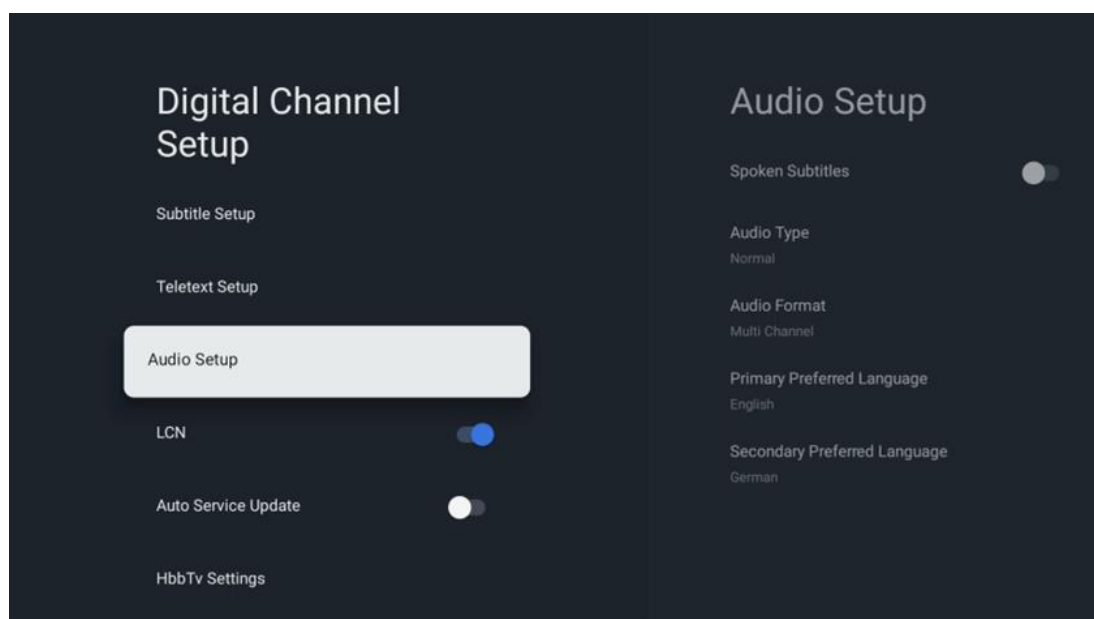

- **Spraak ondertiteling:** Als deze optie is ingeschakeld, wordt de ondertiteling ook hardop voorgelezen.
- **Audiotype:** Selecteer de optie Slechthorend, als de TV bedoeld is om te worden gebruikt door een persoon met gehoorproblemen.
- **Audioformaat:** Selecteer Stereo of Meerkanaals, afhankelijk van de instellingen van je audiosysteem.
- **Primaire voorkeurstaal:** Stel een van de vermelde taalopties in als je eerste audiotaalvoorkeur.
- **Secundaire voorkeurstaal:** Stel een van de vermelde taalopties in als je tweede audiotaalvoorkeur. Als de primair geselecteerde taal in de audiotaaloptie niet beschikbaar is, wordt de audio afgespeeld met deze instelling.

#### 10.2.1.2.4 LCN

Logical Channel Numbering (LCN) in digitale televisie kent een uniek nummer toe aan elke zender op basis van de informatie van de aanbieder.

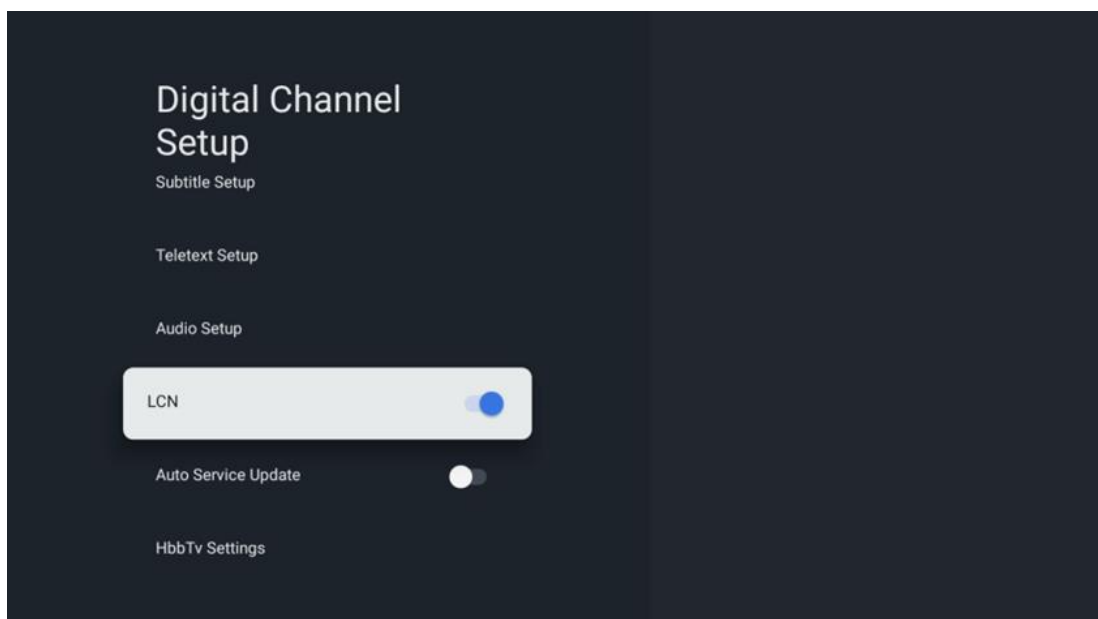

### 10.2.1.2.5 Automatische service-update

Door de automatische service-update in te stellen op Aan, wordt de TV automatisch bijgewerkt en worden er nieuwe digitale zenders of diensten toegevoegd.

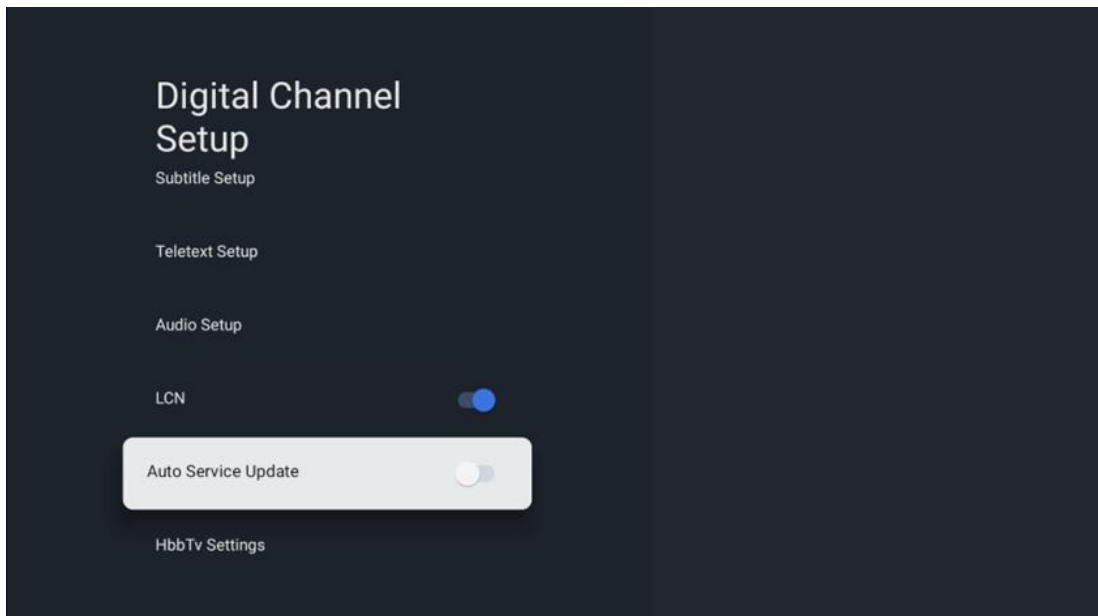

### 10.2.1.2.6 HbbTV-instellingen

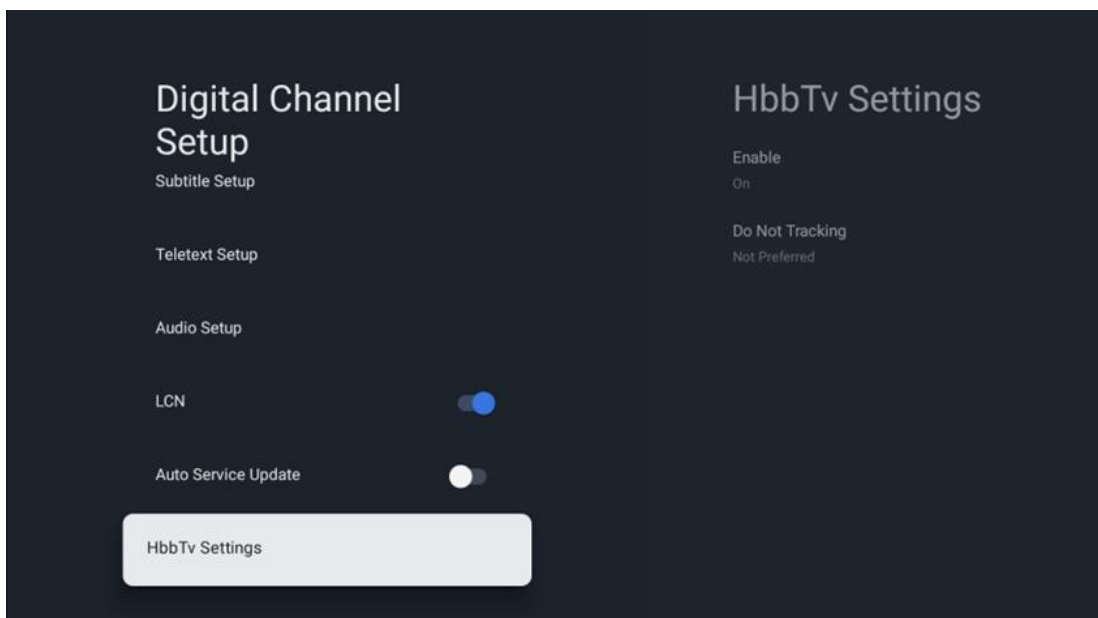

- **Inschakelen:** Zet HbbTV aan of uit.
- **Niet volgen:** Als het is ingeschakeld, wordt het volgen op zenders met de HbbTv-functie uitgeschakeld. Normaal gesproken volgen zenders je gegevens alleen voor advertentiedoeleinden.

### 10.2.1.3 Elektronische programmagids (EPG)

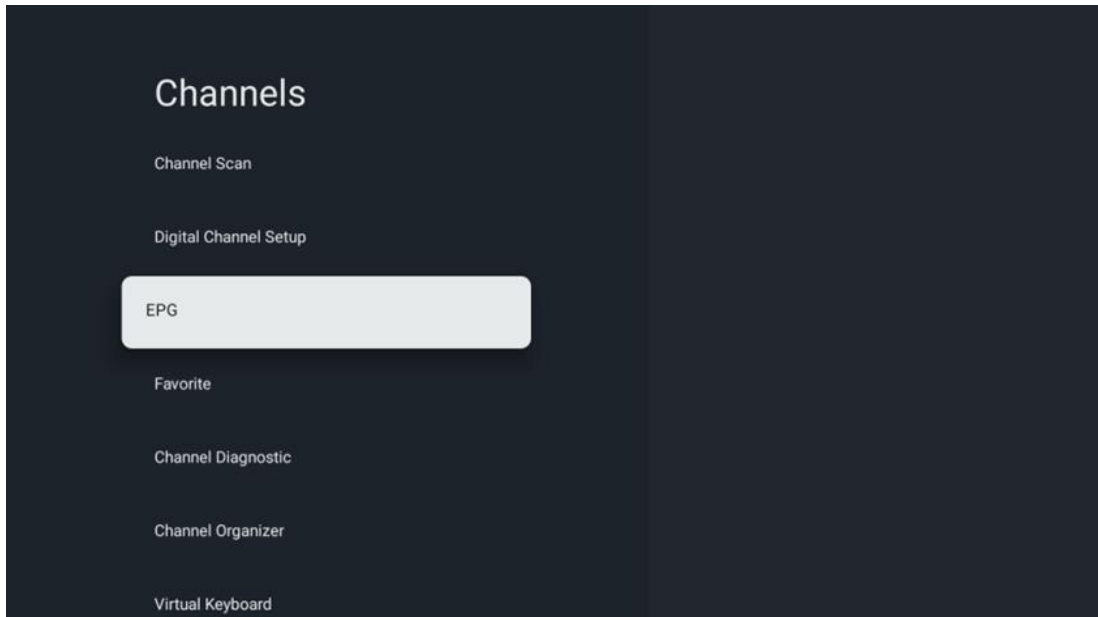

Door op **OK** op de afstandsbediening te drukken, word je door de TV omgeleid naar de Live TV-app en wordt de EPG geopend. Ervaar het gemak van de functie Electronic Program Guide (EPG) op je TV, zodat je moeiteloos door het zenderschema kunt bladeren dat momenteel beschikbaar is in je zenderlijst. Houd er rekening mee dat de beschikbaarheid van deze functie afhankelijk is van het programma.

Als alternatief kun je de elektronische programmagids openen in de Live TV-modus, door simpelweg op de **OK**-knop te drukken en vervolgens Programmagids te selecteren. Om terug te keren naar Live TV, druk je op de **Terug**-knop op de afstandsbediening.

Navigeer door de programmagids met behulp van de richtingstoetsen op je afstandsbediening. Gebruik de richtingsknoppen Omhoog/Omlaag of de Programma +/- knoppen om door zenders te bladeren, en de Rechts/Links richtingsknoppen om een gewenste programma op de geselecteerde zender te selecteren. Gedetailleerde informatie zoals de volledige naam van het programma, de start- en eindtijd, de datum, het genre en een korte beschrijving wordt onderaan het scherm weergegeven, indien beschikbaar.

Voor meer informatie over een geselecteerd programma druk je op **OK**. Selecteer Weergeven als het programma momenteel uitgezonden wordt.

Om programma's van de vorige of volgende dag te bekijken, druk je gewoon op respectievelijk de rode of groene knop. Om zenders toe te voegen aan of te verwijderen uit favorieten, druk je gewoon op respectievelijk de gele of blauwe knoppen. Deze functies worden toegewezen aan de gekleurde knoppen op je afstandsbediening, indien beschikbaar. Raadpleeg de instructies op het scherm voor de specifieke functies van elke knop.

Houd er rekening mee dat de gids niet toegankelijk is als de TV-ingangsbron is vergrendeld. Je kunt de invoerbron vergrendelen/ontgrendelen door naar Live TV-instellingen > TV-opties > Kanaalopties > Ouderlijk toezicht > Bron vergrendeld te gaan.

#### 10.2.1.4 Favoriet

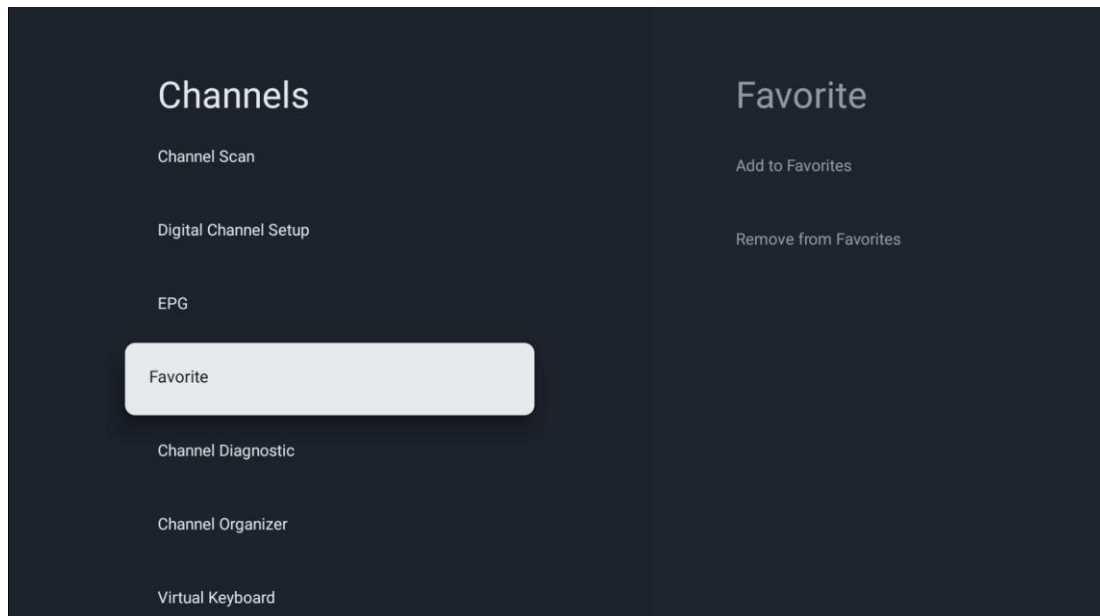

##### 10.2.1.4.1 Toevoegen aan Favorieten

Voeg je meest bekeken of favoriete zenders toe aan je favorietenlijst door deze stappen te volgen:

- Selecteer op het startscherm de Live TV-app en druk op **OK** om deze te openen of druk op de **Live TV**-knop op je afstandsbediening
- Selecteer de zender die je wilt toevoegen
- Druk op de knop **Instellingen** op je afstandsbediening en ga verder met Kanalen en ingangen > kanalen > favoriet
- Selecteer Toevoegen aan favorieten en kies aan welke lijst je de zender wilt toevoegen.

Je kunt ook zenders toevoegen aan je favorietenlijst in het menu van de Live TV-app. Zie hoofdstuk 11.2.2.

**Opmerking:** Je kunt dezelfde zender toevoegen aan meerdere favorietenlijsten.

Om je favorietenlijsten te bekijken, raadpleeg je hoofdstuk 11.2.4.

##### 10.2.1.4.2 Verwijderen uit favorieten

Verwijder zenders uit je favorietenlijst door deze stappen te volgen:



- Selecteer op het startscherm de Live TV-app en druk op **OK** om deze te openen of druk op de **Live TV**-knop op je afstandsbediening
- Selecteer de zender die je wilt verwijderen
- Druk op de knop **Instellingen** op je afstandsbediening en ga verder met Kanalen en ingangen > kanalen > favoriet
- Selecteer Verwijderen uit favorieten en kies uit welke lijst je deze zender wilt verwijderen.

Je kunt ook zenders uit je favorietenlijst verwijderen in het menu van de Live TV-app. Zie hoofdstuk 11.2.3.

**Opmerking:** Als je dezelfde zender in meerdere favorietenlijsten hebt staan, heeft het verwijderen van de zender uit de ene lijst geen invloed op de andere lijsten.

### 10.2.1.5 Kanaal Diagnostiek

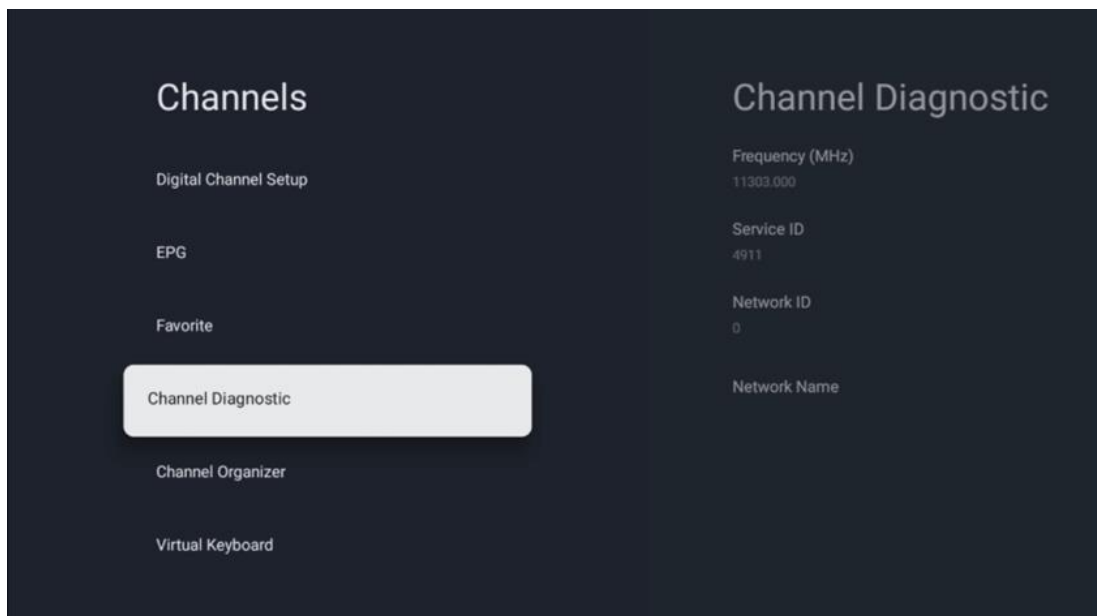

- **Frequentie (MHz):** Toont de frequentie van een specifieke zender. Door op **OK** te drukken, wordt een pop-up venster weergegeven waarin de frequentie, het signaalniveau en de kwaliteit van de zender worden weergegeven.
- **Service-ID:** Toont de service-ID van een specifieke zender
- **Netwerk-ID:** Toont de netwerk-ID van een specifieke zender.
- **Netwerknnaam:** Toont de naam van het netwerk van een specifieke zender.

## 10.2.1.6 Kanaal Organisator

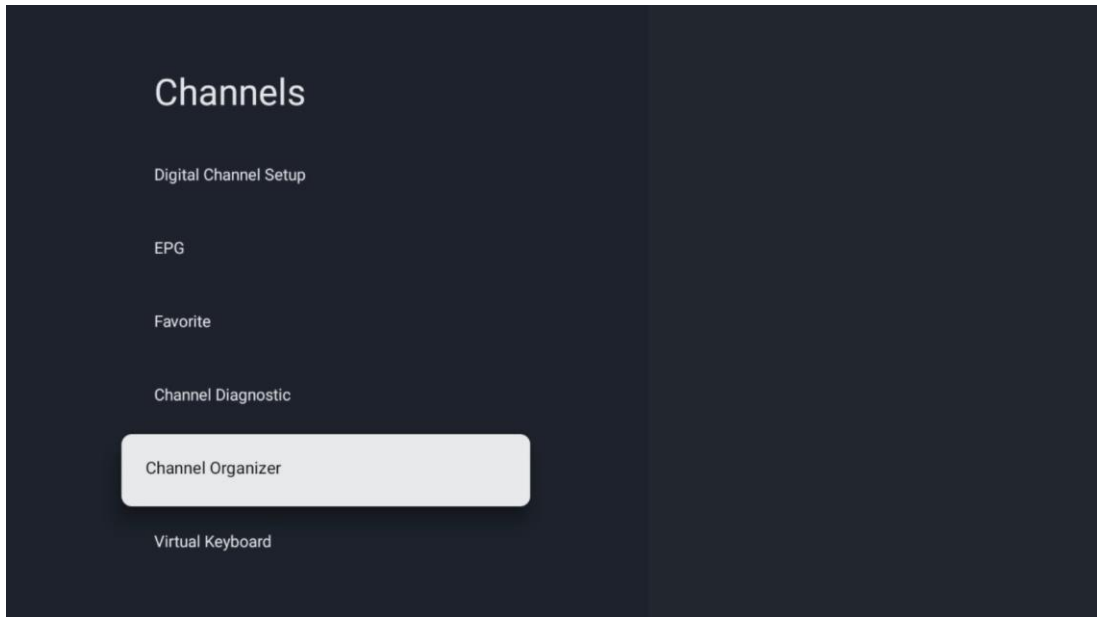

Om de zenderlijst te bewerken, moet je er eerst voor zorgen dat de LCN-functie is uitgeschakeld in het menu Digitale kanaalinstellingen door deze stappen te volgen. Zie hoofdstuk 10.2.1.2.4 voor meer informatie over de LCN-functie.

- Open de Live TV-app
- Druk op de **Instellingen**-knop
- Navigeer naar Kanalen en ingangen > Kanalen > Digitale kanaalinstelling > LCN. Schakel LCN uit.
- Keer terug naar zenders door op de **Terug**-knop te drukken
- Selecteer Channel Organizer en druk op de **OK**-knop

Selecteer de zender waarin je wijzigingen wilt aanbrengen en druk op **OK**. De volgende opties zijn beschikbaar:

### 10.2.1.6.1 Kanaal verbergen

Verberg zenders in de zenderlijst. De nummering van de zenders blijft ongewijzigd.

- Selecteer een zender die je wilt verbergen en druk op **OK**.
- Selecteer Verbergen in het pop-upmenu en druk op **OK**.
- Druk op **Terug** om terug te keren naar Live TV.

Volg deze stappen om de zenders zichtbaar te maken:

- Selecteer een zender die je wilt verbergen en druk op **OK**.
- Selecteer Zichtbaar maken in het pop-upmenu en druk op **OK**.
- Druk op **Terug** om terug te keren naar Live TV.

### 10.2.1.6.2 Kanaal SWAP

Verander de positie van zenders in de zenderlijst.

- Selecteer een zender en druk op **OK**.
- Selecteer Wisselen in het pop-upmenu en druk op **OK** om de wisselmodus te openen.
- Selecteer de zender waarvan je de positie wilt wijzigen en druk op **OK**.
- Selecteer een andere zender waarmee je de positie wilt verwisselen en druk op de blauwe knop.
- Druk op **OK** om de actie te bevestigen.

Het aantal verwisselde zenders wordt automatisch bijgewerkt op basis van de aangebrachte wijzigingen.

### 10.2.1.6.3 Kanaal EDIT

Bewerk zenderinformatie, zoals het nummer of de naam van een zender.

- Selecteer de zender dat je wilt bewerken en druk op **OK**.
- Selecteer Bewerken in het pop-upmenu en druk op **OK**.
- Er verschijnen pop-upvensters met het zendernummer en de naam.
- Selecteer welke informatie je wilt bewerken en druk op **OK**. Het virtuele toetsenbord verschijnt, zodat je de aangepaste informatie kunt invoeren.
- Selecteer OK en druk op **OK** op de afstandsbediening om de wijzigingen te bevestigen.
- Druk op **Terug** om terug te keren naar Live TV.

**Opmerking:** Als je een nummer of naam invoert die wordt bezet door een andere zender, verschijnt er een foutmelding met de suggestie dat je andere informatie moet invoeren.

### 10.2.1.6.4 Kanaal INVOEGEN

Verplaats meerdere zenders naar een andere positie, wat resulteert in een nummerverandering. De volgorde van de zenders blijft ongewijzigd.

- Selecteer een zender en druk op **OK**.
- Selecteer Invoegen in het pop-upmenu en druk op **OK**.
- Selecteer en druk op **OK** om een of meer zenders te selecteren die je wilt verplaatsen.
- Selecteer een zender waaronder je de geselecteerde zenders wilt verplaatsen en druk op **OK**.
- Druk op **OK** om de actie te bevestigen.

**Opmerking:** Het aantal zenders wordt automatisch bijgewerkt op basis van de aangebrachte wijzigingen.

### 10.2.1.6.5 Kanaal VERWIJDEREN

Verwijder ongewenste zenders uit de zenderlijst. Houd er rekening mee dat om verwijderde zenders terug te krijgen, je een zenderscan moet uitvoeren.

- Selecteer een zender en druk op **OK**.

- Selecteer een of meer zenders die je wilt verwijderen in het pop-upmenu en druk op **OK**.
- Druk op **OK** om te bevestigen.
- Er verschijnt een bevestigingsvenster. Selecteer Ja en druk op **OK** als je verder wilt gaan.

**Opmerking:** Het aantal zenders wordt automatisch bijgewerkt op basis van de aangebrachte wijzigingen.

#### 10.2.1.6.6 Kanaal VERPLAATSEN

Wijzig de positie van zenders in de zenderlijst.

- Selecteer een zender en druk op **OK**.
- Selecteer Verplaatsen in het pop-upmenu en druk op **OK**.
- Selecteer een zender die je wilt verplaatsen en druk op **OK**.
- Selecteer een zender waaronder je de geselecteerde zenders wilt verplaatsen en druk op **OK**.
- Druk op **OK** om de actie te bevestigen.

**Opmerking:** De nummering van de zenders wordt automatisch bijgewerkt op basis van de aangebrachte wijzigingen.

## 10.2.2 Externe ingangen

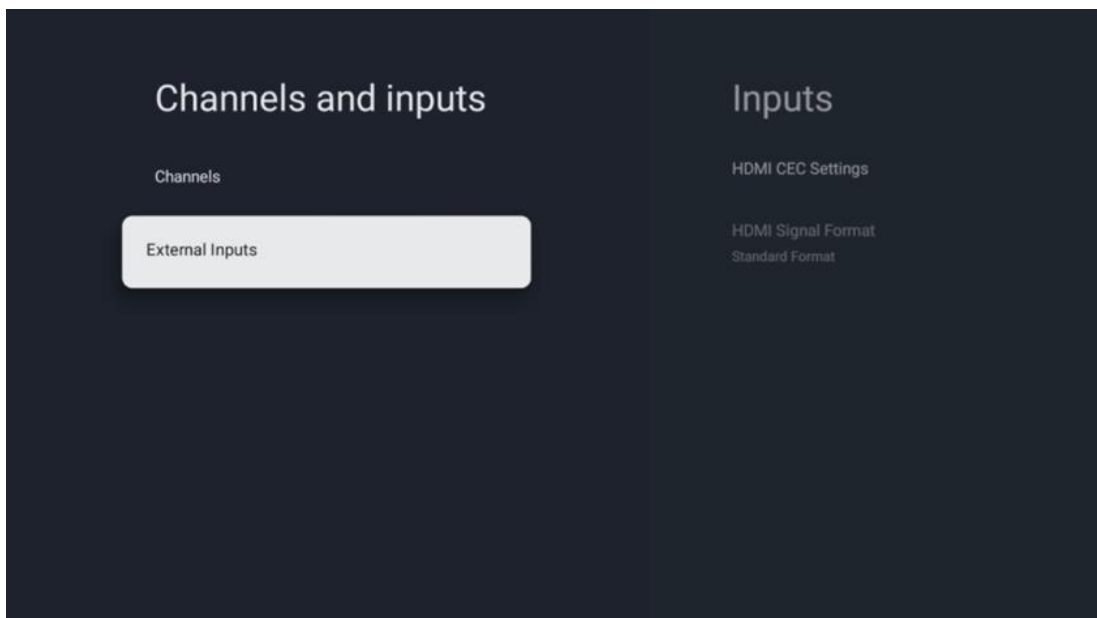

### 10.2.2.1 HDMI CEC-instellingen

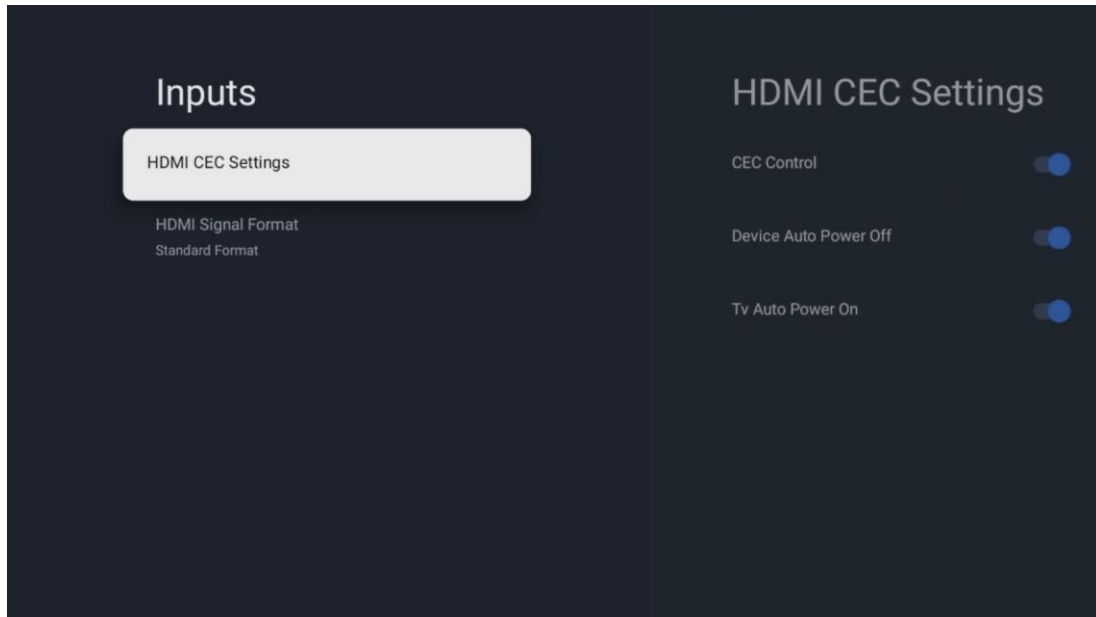

Als de HDMI CEC-functie (Consumer Electronics Control) is geactiveerd, kun je het externe apparaat dat op een van je HDMI-aansluitingen is aangesloten, bedienen met de afstandsbediening van de TV. Om goed te kunnen werken, moet het aangesloten externe apparaat ook de HDMI CEC-functie ondersteunen, het moet worden geactiveerd en de werking van de HDMI CEC-functie van het aangesloten externe apparaat moet worden gesynchroniseerd met de HDMI CEC-functie van de TV.

Standaard is de HDMI CEC-functie geactiveerd en wanneer het externe apparaat is aangesloten, wordt de bijbehorende HDMI-ingangsbron hernoemd naar de naam van het aangesloten apparaat.

De afstandsbediening van de TV kan het externe apparaat automatisch bedienen zodra de aangesloten HDMI-bron is geselecteerd.

- **CEC-bediening:** De TV kan HDMI-apparaten bedienen.
- **Apparaat automatisch uitschakelen:** Wanneer je de TV uitschakelt, wordt het externe HDMI-apparaat automatisch uitgeschakeld.
- **TV automatisch inschakelen:** Wanneer je het externe HDMI-apparaat inschakelt, wordt de TV automatisch ingeschakeld.

### 10.2.2.2 Formaat HDMI-signaal

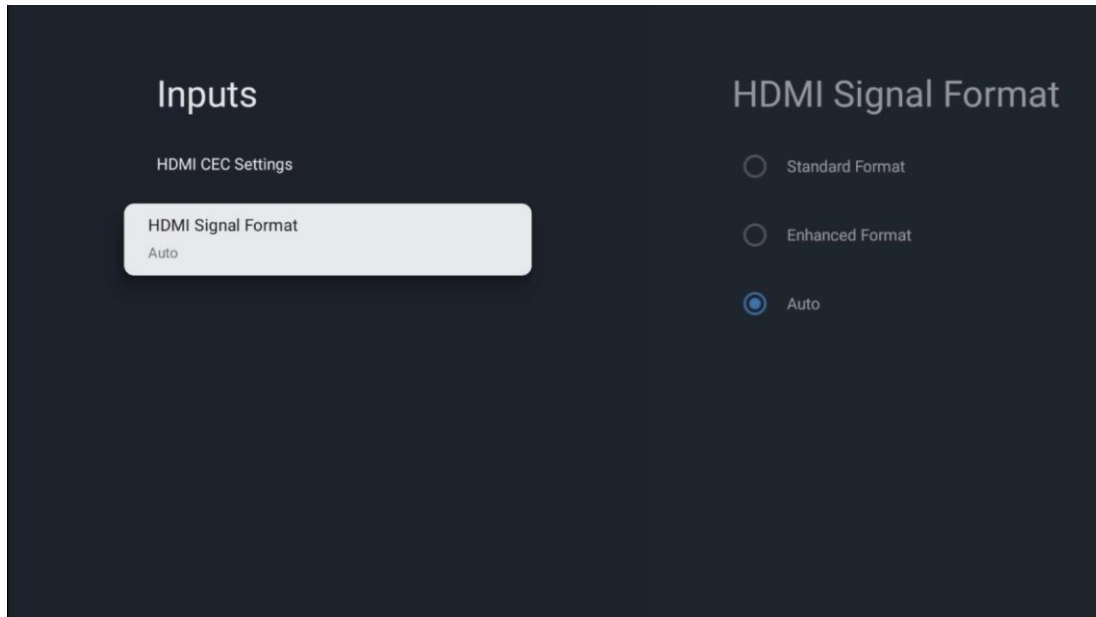

Dit menu is alleen beschikbaar als de bron is ingesteld op HDMI. Je kunt kiezen uit drie beschikbare signaalformaten:

- **Standaardindeling:** Als je deze indeling selecteert, worden sommige hoge resoluties mogelijk niet ondersteund vanwege de bandbreedtebeperking van het HDMI 1.4-protocol.
- **Verbeterd formaat:** De TV geeft hoogwaardige HDMI-signalen weer via een HDMI 2.1-verbinding. **Opmerking:** Je TV moet een HDMI 2.1-aansluiting hebben en je hebt mogelijk een HDMI-kabel nodig die het HDMI 2.1-protocol ondersteunt. Selecteer deze optie alleen als je apparaat HDMI-indelingen van hoge kwaliteit ondersteunt, zoals: 4K 60Hz, 4:2:0 10 bit, 4:4:4, 4:2:2, VRR/ALLM-game enz.
- **Automatisch:** De TV probeert standaard signalen van hoge kwaliteit weer te geven via een HDMI 2.1-verbinding. **Opmerking:** Je TV moet een HDMI 2.1-aansluiting hebben en je hebt mogelijk een HDMI-kabel nodig die het HDMI 2.1-protocol ondersteunt. Als je apparaat het HDMI 2.1-formaat niet ondersteunt, schakelt de TV automatisch over naar het standaardformaat van HDMI 1.4.

## 10.3 Weergave en geluid

Pas de instellingen voor beeld-, scherm-, geluids- en audio-uitvoer aan. Gebruik de richtingstoetsen om een van de opties aan de rechterkant van het scherm te selecteren en bevestig je keuze door op **OK** te drukken.

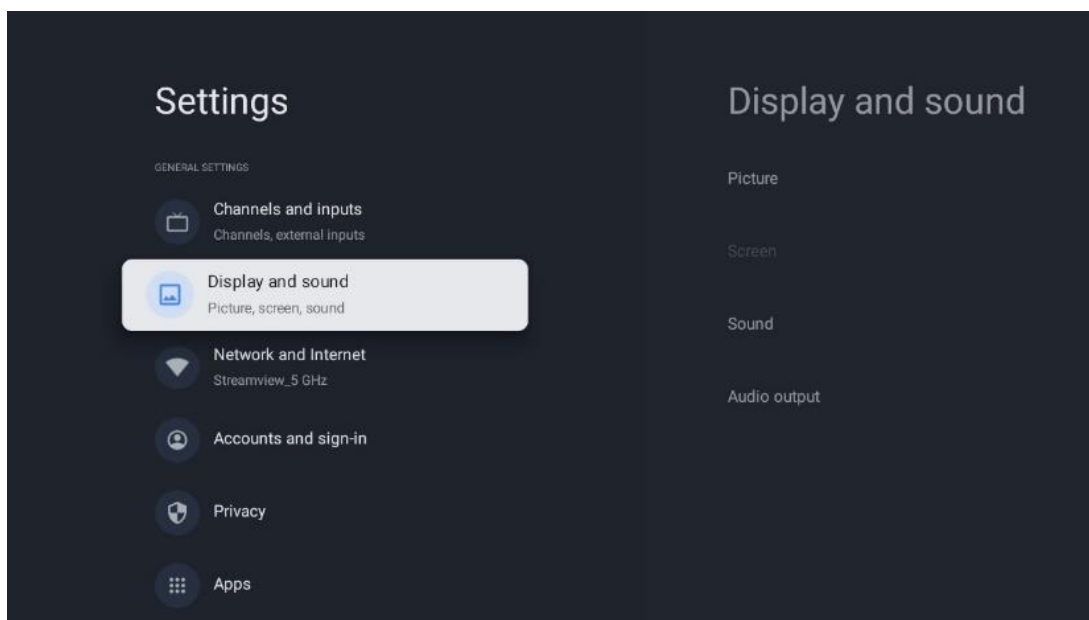

### 10.3.1 Beeld

#### Beeldmodus

Bij de eerste installatie van de TV is de TV standaard ingesteld op de Eco-beeldmodus. Selecteer een van de voorinstellingen voor de beeldmodus en bevestig je keuze door op de **OK**-knop op je afstandsbediening te drukken.

#### WCG (Landen)

Wide Color Gamut (WCG) wordt vaak gecombineerd met HDR, hoewel ze niet inherent met elkaar verbonden zijn. HDR vergroot het dynamisch bereik en verbetert de helderheid van het beeld met helderdere heldere en donkerdere donkere tinten. WCG daarentegen verbetert de kleurreproductie, waardoor rood roder, blauw blauwer en groen groener wordt. Daarom verbetert HDR de beeldhelderheid kwantitatief, terwijl WCG dit kwalitatief doet. Druk op **OK** om WCG-opties te selecteren.

- **Achtergrondverlichting:** Druk op **OK** om de helderheid van het scherm aan te passen.
- **Geavanceerde instellingen:**
  - **Kleurtemperatuur:** Stel je kleurtemperatuurvoorkeur in. De beschikbare opties zijn Standaard, Warmer, Warm, Koel en Koeler.
  - **Dynamisch contrast:** Dynamisch contrast is standaard geactiveerd. Je kunt het activeren of deactiveren.
  - **HDMI PC/AV-modus:** Deze menuoptie is alleen beschikbaar als er een pc of gameconsole op de TV is aangesloten.

- **Ruisonderdrukking:** Stel je voorkeur voor ruisonderdrukking in op Laag, Medium, Hoog, Auto of schakel deze uit.
- **Beeld resetten:** Reset de beeldinstellingen naar de fabrieksinstellingen.
- **ALLM:** Auto Low Latency Mode (ALLM) is een functie die automatisch schakelt tussen de lage latentiemodus en de hoge beeldkwaliteitsmodus, afhankelijk van de broninvoer van een HDMI-aangesloten apparaat, zoals een gaming-apparaat. Deze menuoptie is alleen beschikbaar als er een pc of gameconsole is aangesloten op de TV.
- **MEMC:** MEMC (Motion Estimation/Motion Compensation) is een technologie die wordt gebruikt in TV's en videoschermen om bewegingsonscherpte en trillingen in snel bewegende scènes te verminderen. Bewegingsschatting identificeert beweging in opeenvolgende frames, terwijl bewegingscompensatie tussenliggende frames maakt en invoegt om de beweging glad te strijken.

### 10.3.2 Scherm

Pas de beeldverhouding van je TV-scherm aan.

### 10.3.3 Geluid

Pas de geluidsinstellingen van je TV aan.

- **Geluidsmodus:** Stel je geluidsvoorkeur in op Standaard, Bioscoop, Muziek, Nieuws of Persoonlijk.
- **Dolby Atmos:** Dolby Atmos in- of uitschakelen. Nadat je deze instellingsoptie hebt gewijzigd, moet je het apparaat kort loskoppelen van de voeding en weer aansluiten (power reset).
- **Surroundmodus:** Alleen beschikbaar voor het afspelen van multimedia of live TV met surround sound.
- **Alleen geluid:** Schakel het TV-scherm uit en speel alleen audio af. Deze instelling is handig bij het luisteren naar radiozenders die worden ontvangen via antenne, kabel-TV of satelliet.
- **Geavanceerde instellingen:**
  - **Dialogoversterker:** Pas automatisch het geluid van dialogen aan, waardoor ze zich onderscheiden van andere geluiden.
  - **Balans:** Pas de linker- en rechtervolumebalans aan voor luidsprekers en hoofdtelefoons.
  - **Geluid resetten:** Reset de geluidsinstellingen naar de fabrieksinstellingen.

### 10.3.4 Audio-uitgang

#### Uitvoerapparaat

- **TV-luidsprekers:** Selecteer deze optie als je TV niet is aangesloten op de AV-receiver via een optische audio-uitgang of via een HDMI-kabel.



- **SPDIF/Optisch:** Selecteer deze audio-optie als je TV via de optische kabel is aangesloten op de AV-ontvanger.
- **HDMI ARC:** Selecteer deze audio-optie als je TV via HDMI is aangesloten op de AV-receiver vanaf de eARC-poort van je TV.

### Type audio-uitgang

- **PCM (Pulse Code Modulation):** Een analoog audiosignaal wordt omgezet in een digitaal signaal dat individueel wordt gedemoduleerd en afgespeeld door de AV-receiver.
- **Passthrough:** Het audiosignaal wordt zonder TV-modulatie doorgestuurd naar de AV-receiver.
- **Automatisch:** De audio-uitgang van de TV wordt automatisch geconfigureerd op basis van de aangesloten AV-ontvanger.

### Digitale audiovertraging (ms)

Stel de vertraging van de audio-uitvoer in.

### Digitaal audiovolume

Stel het volumeniveau van de audio-uitvoer in.

### eARC

- **Uit:** Activeer of deactiveer de eARC-functie.
- **Auto:** De eARC-functie van de HDMI-uitgang wordt automatisch geconfigureerd op basis van de aangesloten AV-receiver of soundbar.

## 10.4 Netwerk en internet

Je kunt de netwerkinstellingen van je TV configureren met behulp van de opties van dit menu.

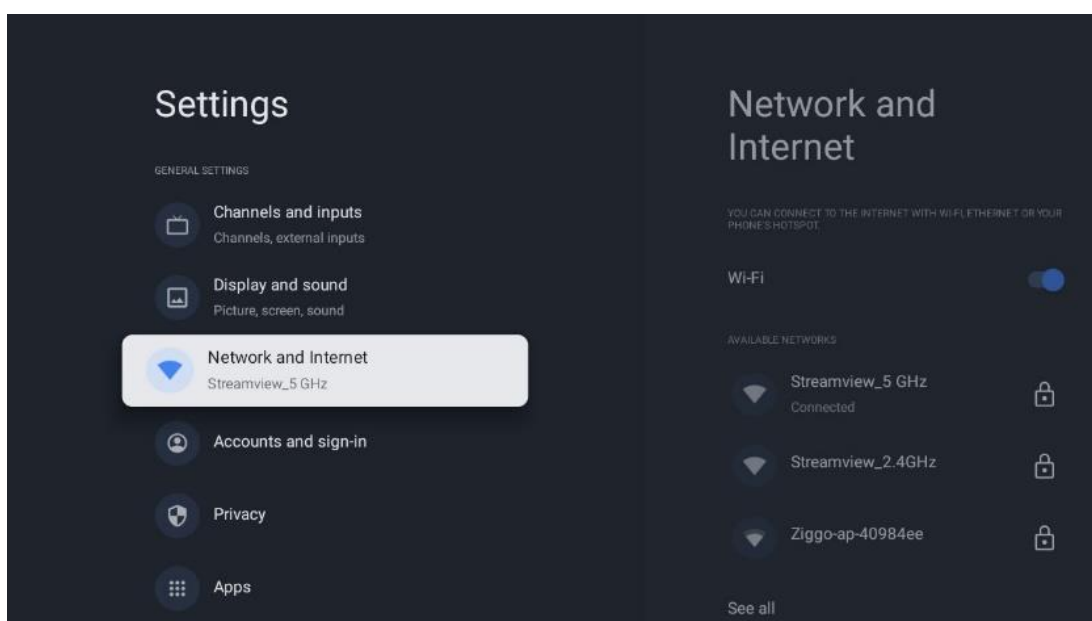

### 10.4.1 Wi-Fi aan/uit

Schakel de draadloze LAN-functie (WLAN) in en uit.

### 10.4.2 Kies het beschikbare Wi-Fi-netwerk

Wanneer de Wi-Fi-functie is ingeschakeld, worden de beschikbare draadloze netwerken weergegeven. Selecteer Alles weergegeven en druk op **OK** om alle netwerken weer te geven. Selecteer er een en druk op **OK** om verbinding te maken. Mogelijk wordt gevraagd een wachtwoord in te voeren om verbinding te maken met het geselecteerde netwerk als het netwerk met een wachtwoord is beveiligd.

### 10.4.3 Andere opties

- **Nieuw netwerk toevoegen:** Voeg netwerken toe met verborgen SSID's.
- **Scannen altijd beschikbaar:** Je kunt de locatieservice en andere apps laten scannen op netwerken, zelfs als de Wi-Fi-functie is uitgeschakeld. Druk op **OK** om deze functie in en uit te schakelen.

### 10.4.4 Ethernet-opties

- **Verbonden / Niet verbonden:** Geeft de status van de internetverbinding weer via Ethernet-, IP- en MAC-adressen.
- **Proxy-instellingen:** Stel handmatig een HTTP-proxy in voor de browser. Deze proxy mag niet worden gebruikt door andere apps.
- **IP-instellingen:** Configureer de IP-instellingen van je TV.

## 10.5 Accounts en inloggen

- **Google TV-account:** deze optie is beschikbaar als je bent ingelogd op je Google-account. Je kunt je accountvoorkeuren vergrendelen, je voorkeuren voor gegevenssynchronisatie configureren, je betalingen en aankopen beheren, de Google Assistent-instellingen aanpassen, de modus voor alleen apps inschakelen en het account van je TV verwijderen.
- **Account toevoegen:** voeg een nieuw account toe door je aan te melden.
- **Een kind toevoegen:** voeg een kindvriendelijk account toe met ouderlijke bescherming.

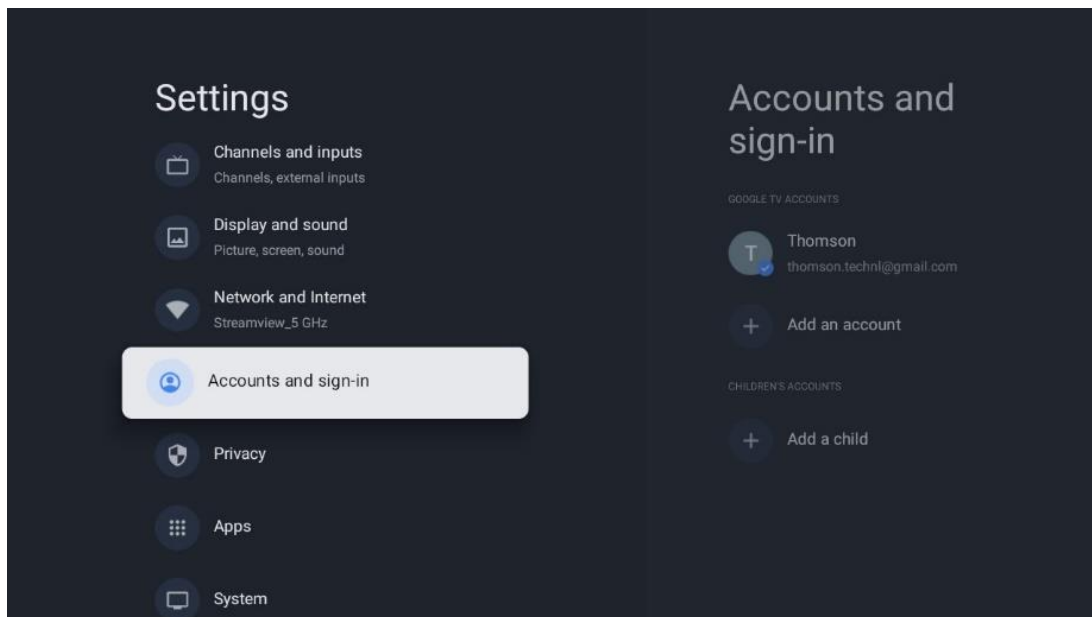

## 10.6 Privacy

Wijzig en pas je privacy-instellingen en app-machtigingen aan.

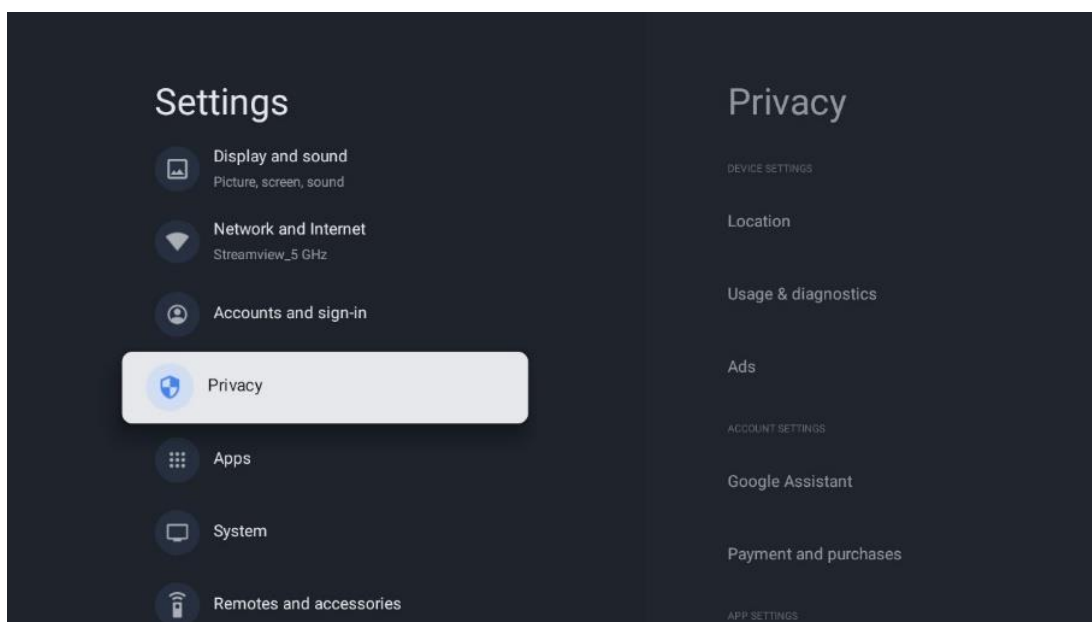

### Apparaat instellingen:

- **Locatie:** Selecteer of Google locatiegegevens mag verzamelen op basis van je Wi-Fi-netwerk. Het is belangrijk dat je Google je locatie doorgeeft, omdat de installatie van veel apps afhankelijk is van de Geo-locatie. De installatie van bepaalde streaming-apps, met name die welke TV-zenders streamen, is alleen mogelijk volgens de regels voor geolocatie.
- **Gebruik en diagnostische gegevens:** stuur automatisch diagnostische gegevens naar Google.

- **Advertenties:** Selecteer of Google gebruiksgegevens en diagnostische gegevens mag verzamelen en gepersonaliseerde advertenties aan je mag tonen.

#### Account instellingen:

- **Google Assistant:** Selecteer je actieve account, bekijk machtigingen, selecteer welke apps in de zoekresultaten moeten worden opgenomen, activeer de beveiligde zoekfilter en bekijk de open-source licenties.
- **Betaling en aankopen:** Stel de betalings- en aankoopinstellingen van Google in.

#### App-instellingen:

- **Speciale app-toegang:** Selecteer welke apps toegang hebben tot je gegevens en speciale toegang hebben.
- **Beveiliging en beperkingen:** Je kunt de opties in dit menu gebruiken om de installatie van apps van andere bronnen dan de Google Play Store toe te staan of te beperken. Stel de opties zo in dat je TV de installatie van apps die ernstige problemen kunnen veroorzaken, niet toestaat of waarschuwt.

## 10.7 Apps

Gebruik de opties in dit menu om de apps te beheren die op je TV zijn geïnstalleerd.

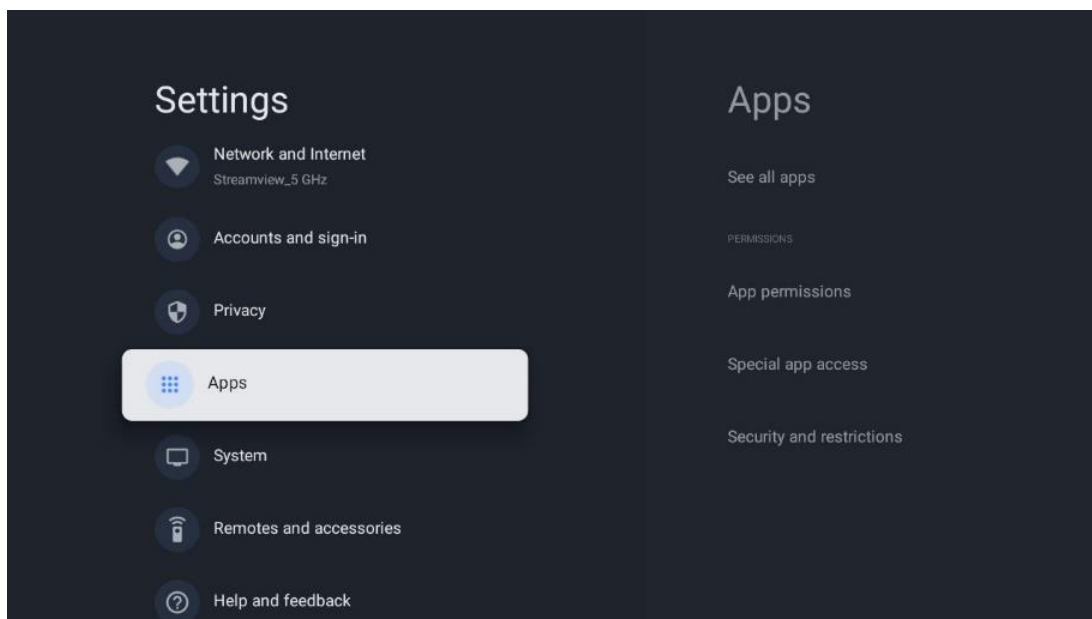

**Onlangs geopende apps:** Recent geopende apps worden hier weergegeven.

**Alle apps bekijken:** Selecteer Alle apps weergegeven en druk op **OK** om een uitgebreide lijst weer te geven met alle geïnstalleerde apps op je TV. Je kunt ook de opslagruimte zien die elke app in beslag neemt. Van daaruit kun je app-versies controleren, hun werking starten of geforceerd stoppen, gedownload apps verwijderen, machtigingen controleren en in- of uitschakelen,

meldingen beheren, gegevens en cache wissen en nog veel meer. Selecteer gewoon een app en druk op **OK** om toegang te krijgen tot de beschikbare opties.

**Rechten:** Beheer de machtigingen en enkele andere functies van de apps.

- **App-machtigingen:** De apps worden gesorteerd op machtigingstypecategorie. Je kunt machtigingen voor apps uit deze categorieën in- of uitschakelen.
- **Speciale app-toegang:** Configureer app-functies en speciale machtigingen.
- **Beveiliging en beperkingen:** Met de opties in dit menu kun je de installatie van apps van andere bronnen dan de Google Play Store toestaan of beperken. Stel de TV in om niet toe te staan of te waarschuwen voordat je apps installeert die schade kunnen veroorzaken.

## 10.8 Systeem

Gebruik de richtingstoetsen om de opties Over, Datum en tijd, Taal, Opslag, Energie en andere te bekijken. Druk op **OK** om de bijbehorende suboptie te selecteren die je wilt aanpassen.

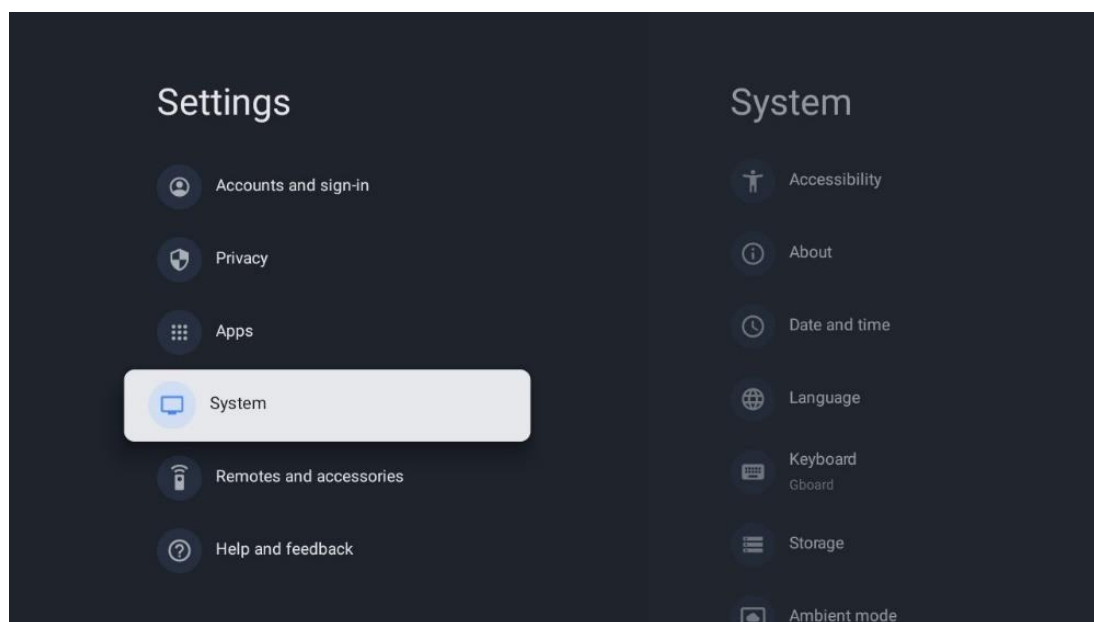

### 10.8.1 Toegankelijkheid

- **Ondertiteling:** Schakel ondertiteling in/uit, pas de taal en tekstgrootte aan en kies een ondertitelingsstijl.
- **Tekst met hoog contrast:** Tekst met hoog contrast in- of uitschakelen.
- **Tekst-naar-spraak:** Schakel de tekst-naar-spraakfunctie van Google in of uit. Deze functie spreekt automatisch de tekst uit die op je scherm wordt weergegeven. Het is een nuttige functie voor mensen met problemen met het gezichtsvermogen. In dit menugedeelte kun je instellingen voor tekst-naar-spraak aanpassen, zoals de spreeknelheid en de standaardtaal.
- **Snelkoppeling voor toegankelijkheid:** In- of uitschakelen.
- **Terugpraten:** Schakel terugpraten in of uit en pas het aan.

- **Toegang via schakelaar:** Schakel toegang tot schakelaar in of uit en pas deze aan.

## 10.8.2 Over

Hier vind je hardware- en software-informatie over je TV, evenals het Android-besturingssysteem en de Netflix ESN-versie.

- **Systeemupdate:** Selecteer deze menuoptie en druk op **OK** op je afstandsbediening om te controleren of er een software-update beschikbaar is voor je TV.
- **Apparaatnaam:** Selecteer deze menuoptie en druk op **OK** op je afstandsbediening om de naam te wijzigen of een aangepaste naam voor je TV toe te wijzen. Dit is belangrijk omdat je TV correct moet worden geïdentificeerd in je netwerk of bij het uitvoeren van de Chromecast-functie.
- **Resetten:** Selecteer deze menuoptie om je TV terug te zetten naar de fabrieksinstellingen en je TV opnieuw te installeren.
- **Status:** In dit menu vind je de hardware-informatie van je TV zoals IP-adres, MAC-adres, Bluetooth-adres, serienummer en uptime.
- **Juridische informatie:** In dit menu vind je de juridische informatie van je TV.
- **Model:** Toont het model van je TV.
- **Android TV OS-versie:** Laat zien welke OS-versie op je TV is geïnstalleerd.
- **Android TV OS-beveiligingspatchniveau:** Toont de datum waarop de beveiligingspatch op je TV is geïnstalleerd.

## 10.8.3 Datum en tijd

Stel de datum en tijd in op je TV. Je kunt deze gegevens automatisch laten bijwerken via het netwerk of via uitzendingen. Stel ze in op basis van je omgeving en voorkeuren. Deactiveer de optie Automatische datum en tijd als je de datum of tijd handmatig wilt wijzigen. Stel vervolgens de opties voor datum, tijd, tijdzone en uur in.

## 10.8.4 Taal

Stel de menutaal van je TV in.

## 10.8.5 Toetsenbord

Selecteer je virtuele toetsenbordtype en beheer toetsenbordinstellingen.

## 10.8.6 Opslag

Hier wordt de totale opslagruimtestatus van de TV en de aangesloten apparaten, indien beschikbaar, weergegeven. Om gedetailleerde gebruiksinformatie weer te geven, selecteer je Interne opslagpartitie of Extern apparaat met verbinding en druk je op **OK**. Opties voor het uitwerpen en formatteren van de aangesloten opslagapparaten worden ook weergegeven.

### 10.8.7 Sfeer-modus

De Sfeer-modus op een TV is een functie die het TV-scherm transformeert in een digitale fotolijst of virtuele kunstweergave wanneer het niet in gebruik is. Je kunt deze modus handmatig starten in dit menugedeelte.

- **Kanalen:** Kies de bron van foto's of afbeeldingen die je in de omgevingsmodus wilt weergeven.
- **Meer instellingen:**
  - Geef het weer aan in C of F. Je kunt ervoor kiezen om beide gradenstelsels weer te geven of graden helemaal te verbergen.
  - Tijd weergeven of verbergen.
  - Pas persoonlijke foto's en de instellingen van Google Foto's aan.
  - Staande foto's van Google Foto's.
  - Persoonlijk fotobeheer.
  - Pas de snelheid van de diavoorstelling aan.

### 10.8.8 Voeding en energie

- **Inschakelgedrag:** Kies of je het startscherm van Google TV wilt zien of de laatst gebruikte invoerbron nadat je TV is ingeschakeld.
- **Energiebesparing:** Pas de tijd van inactiviteit aan, waarna de TV zichzelf automatisch uitschakelt.

### 10.8.9 Cast

Wanneer je de Chromecast-functie uitvoert vanaf het mobiele apparaat dat zich in hetzelfde netwerk bevindt als je TV, wordt je TV herkend als een Google Cast-apparaat en kunnen de Google Assistent en andere diensten je TV uit de sluimerstand halen en reageren op verbonden Chromecast-apparaten. Het zal mogelijk zijn om content of lokale multimedia-content van je mobiele apparaten naar je TV te streamen.

Selecteer je voorkeur voor de beschikbaarheid van Chromecast. Je hebt drie instellopties:

- **Altijd:** je TV is altijd zichtbaar voor andere apparaten die deze functie ondersteunen (zelfs als deze in de stand-bymodus staat en het scherm is uitgeschakeld).
- **Tijdens het casten:** Je TV is alleen zichtbaar als je de Chromecast-functie gebruikt.
- **Nooit:** je TV is niet zichtbaar voor andere apparaten.

### 10.8.10 Google (Google)

Controleer of er updates voor systeemservice beschikbaar zijn.

### 10.8.11 Systeem geluiden

Activeer of deactiveer de systeemgeluiden.

## 10.8.12 Televisie

- **Slaaptimer:** Stel een tijd in waarna de TV automatisch moet uitschakelen.
- **Inactieve TV stand-by:** Stel een tijd in waarna de TV automatisch moet worden uitgeschakeld wanneer deze inactief is.
- **Exit-timer instellen:** Stel een tijd in waarna de TV automatisch naar het startscherm of de TV/HDMI-modus moet gaan wanneer deze inactief is.
- **Instellingen:**
  - **Slot:** Stel opties voor ouderlijk toezicht in, zoals: Ingeschakeld / Uitgeschakeld, Invoerbronblok, zenders die moeten worden geblokkeerd, classificaties en wijziging van de pincode.
  - **Vermogen/Stroom:**
    - **Wake On Network:** ingeschakeld/uitgeschakeld.
    - **WoW:** Zet de Wake on WLAN-functie aan of uit. Met deze functie kun je je TV aanzetten of wekken via een draadloos netwerk.
    - **WoL:** Schakel de Wake on LAN-functie in of uit. Met deze functie kun je je TV via het netwerk aanzetten of activeren.
    - **Wakker worden op Chromecast:** ingeschakeld/uitgeschakeld. De TV wordt in- of uitgeschakeld door het streamen van Chromecast-multimediacontent vanaf een aangesloten mobiel apparaat te starten of te stoppen.
    - **Netwerk stand-by:** In de netwerkstand-bymodus kan de stand-bymodus van je TV worden bediend via speciale apps of andere netwerkservices. Het activeren van deze functie zorgt voor meer stroomverbruik.
  - **Opnameopslag:** Bekijk het aangesloten externe opslagapparaat dat wordt gebruikt voor de opnamefunctie.
  - **USB ADB:** Schakel de USB-foutopsporingsmodus in of uit.
- **Software-update:** De software-update van de TV wordt automatisch uitgevoerd door Google Over the Air. Wijzig deze menuoptie a.u.b. niet.
- **Voorwaarden en bepalingen:** Bekijk de algemene voorwaarden.
- **Omgeving/Milieu:** Kies tussen de modus Thuis of Winkel.
- **RCU Firmware-update:** De software-update van de afstandsbediening wordt automatisch uitgevoerd door Google Over the Air. Wijzig deze menuoptie a.u.b. niet.

## 10.8.13 Looptijd van het systeem

De volledige gebruiksduur van de TV wordt weergegeven.

## 10.8.14 Opnieuw opstarten

Start je TV opnieuw op.



## 10.9 Afstandsbediening en accessoires

Sluit je Bluetooth-apparaten zoals een soundbar, hoofdtelefoon, Bluetooth-speakers, muis en toetsenbord of een gamecontroller aan op je TV.

- Zet het apparaat waarmee je verbinding wilt maken in de koppelingsmodus.
- Selecteer de menuoptie Accessoire koppelen en druk op **OK** op de afstandsbediening om het zoeken naar Bluetooth-apparaten in de koppelingsmodus te starten.
- De beschikbare apparaten worden herkend en weergegeven in een lijst.
- Selecteer het gewenste apparaat uit de lijst en druk op **OK** om het koppelingsproces met de TV te starten.
- Wanneer het koppelingsproces is voltooid, worden met Bluetooth verbonden apparaten vermeld onder accessoires.

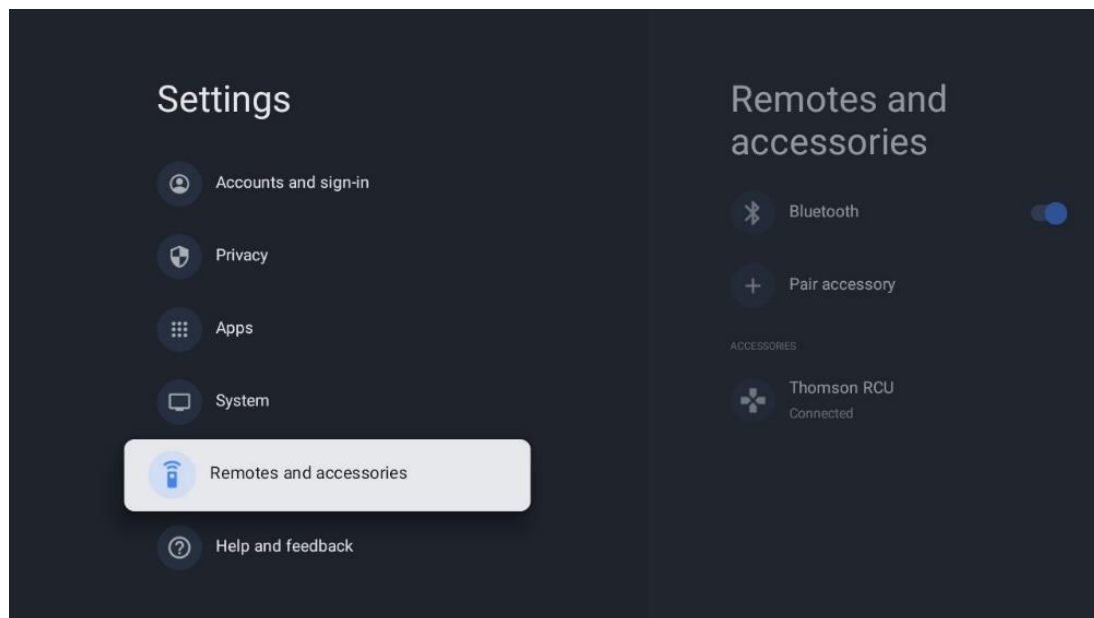

## 10.10 Hulp en feedback

Heb je vragen of wil je feedback geven over Google TV? Ga naar Google TV Help op [g.co/TV/help](https://g.co/TV/help).

## 11 Live televisie

Selecteer de Live TV-app op het startscherm en druk op **OK** om deze te starten.

Wanneer je Live TV voor de eerste keer start na het installeren van de TV, word je door verschillende dialoogvensters geleid. Deze schermen zullen je informeren dat je live TV-zenders kunt bekijken via streaming-apps, naast het gebruik van de TV-tuner die op je TV is geïnstalleerd.

Je wordt ook gevraagd om een viercijferige pincode aan te maken. Deze pincode is nodig om instellingen in het menu Ouderlijk toezicht te configureren. Bovendien is dezelfde pincode nodig om TV-programma's te bekijken die zijn beveiligd door ouderlijk toezicht, als deze optie is ingeschakeld of wanneer opnieuw naar zenders wordt gescand.

Druk op **OK** in de Live TV-modus om de menu-opties weer te geven.

## 11.1 Kanalen Menu

### 11.1.1 Programmagids

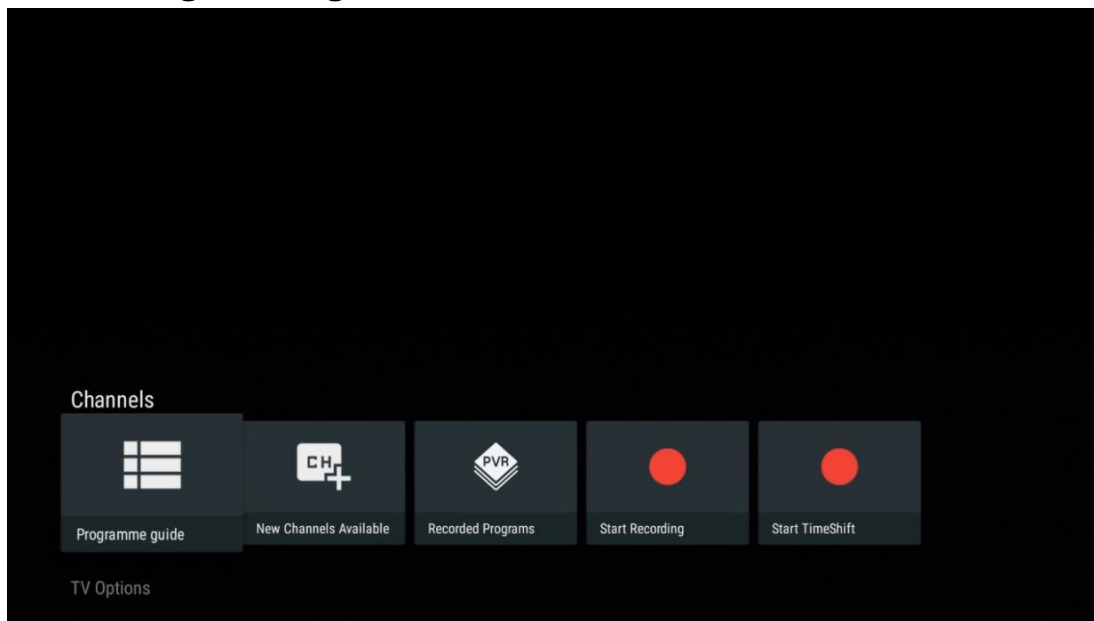

Ervaar het gemak van de elektronische programmagids (EPG) op je TV, zodat je moeiteloos door het zenderschema kunt bladeren dat momenteel beschikbaar is in je zenderlijst. Houd er rekening mee dat de beschikbaarheid van deze functie afhankelijk is van het programma.

Om toegang te krijgen tot de elektronische programmagids in de Live TV-modus, selecteer je eenvoudig de bijbehorende menuoptie of druk je op de **EPG**-knop op je afstandsbediening. Om terug te keren naar Live TV, druk je op de **Terug**-knop op je afstandsbediening.

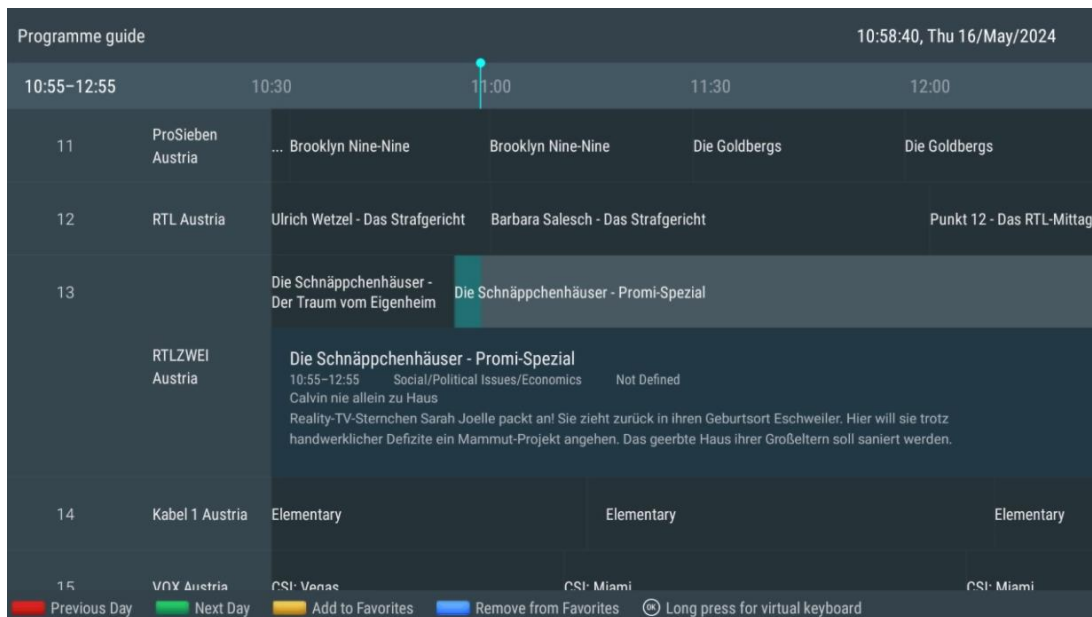

Selecteer een huidige of aankomende uitzending en druk op **OK** om de inhoudsbeschrijving te lezen (indien beschikbaar voor het geselecteerde programma).

Aan de rechterkant van het scherm zie je de selectievakken Weergave, Timer REC of Herinnering.

- **Weergave:** Schakel dit vakje in en druk op **OK** om het huidige programma weer te geven.
- **Timer REC:** Selecteer dit vakje om een timeropnameoptie in te stellen voor het geselecteerde programma.
- **Herinnering:** Vink dit vakje aan om een herinnering in te stellen om dit programma te bekijken. Deze herinnering wordt op het TV-scherm weergegeven voordat het geselecteerde programma start.

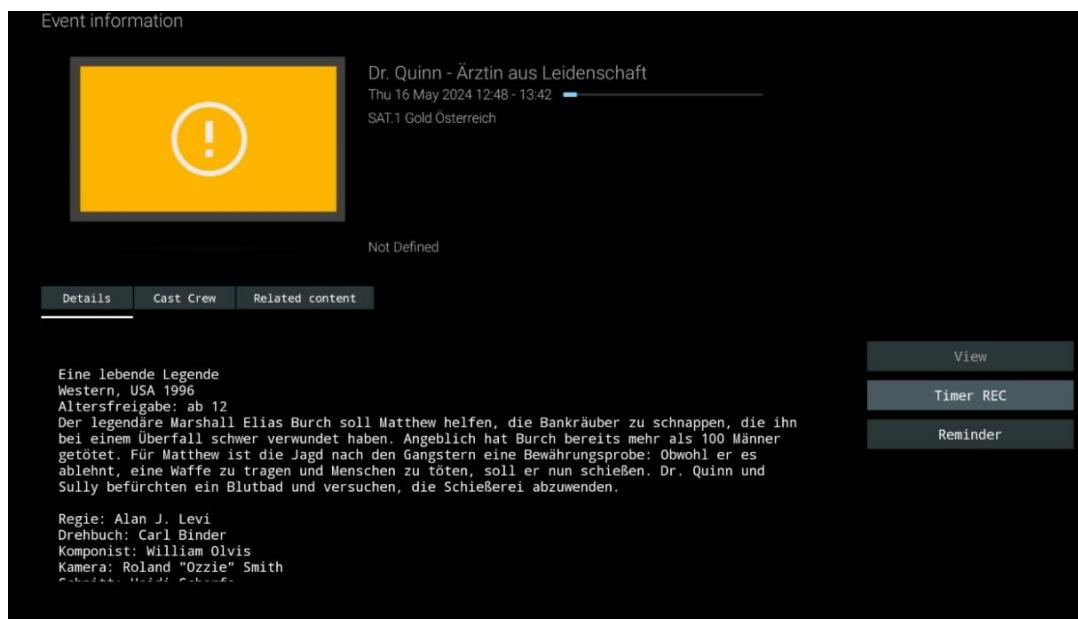

### 11.1.2 Nieuwe zenders beschikbaar

Selecteer een van de Live TV-uitzendingbronnen of een van de Live TV-apps om de installatie te starten of te voltooien.

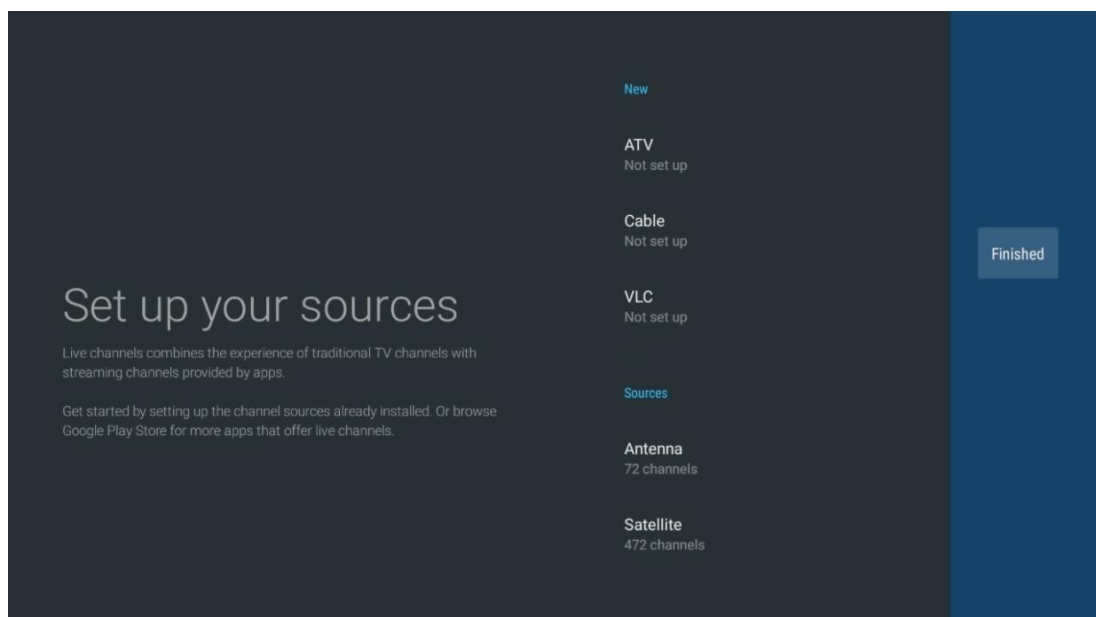
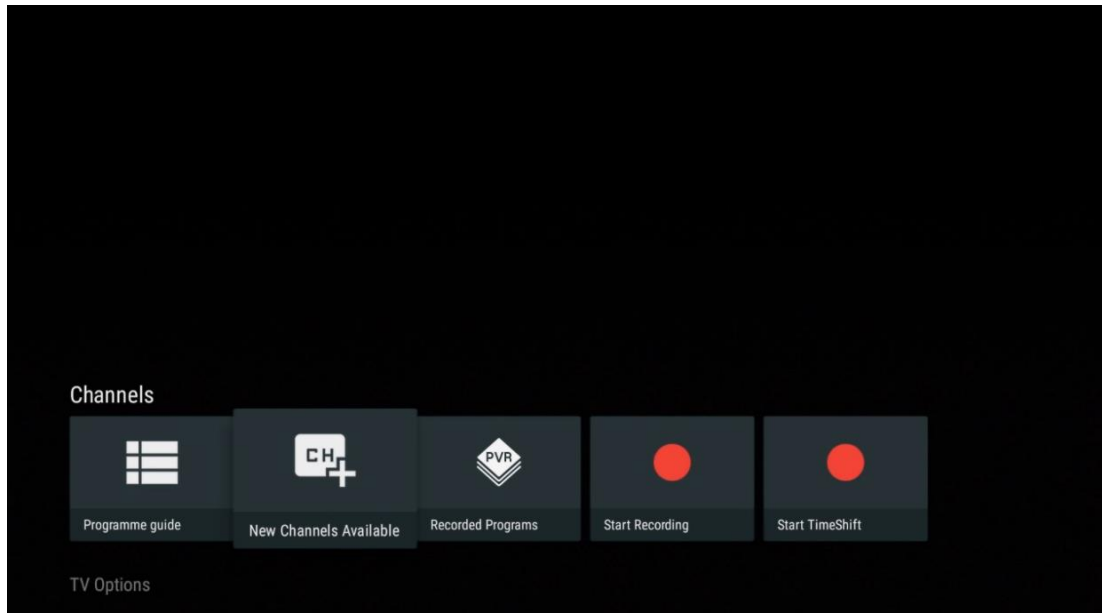

### 11.1.3 Opgenomen programma's

**Opmerking:** Sluit een extern opslagapparaat zoals een USB-stick of HDD/SSD aan op één van de USB-poorten van de TV om je opgenomen TV-uitzending op te slaan. Houd er rekening mee dat de USB-stick of HDD/SSD moet worden geformatteerd in **FAT32- of NTFS-bestandssystemen** en minimaal 32 GB moet hebben om gemakkelijk op te kunnen nemen. Opslagapparaten die zijn geformatteerd in exFAT worden niet ondersteund.

Selecteer dit menu om je opgenomen programma's te bekijken of te bewerken.

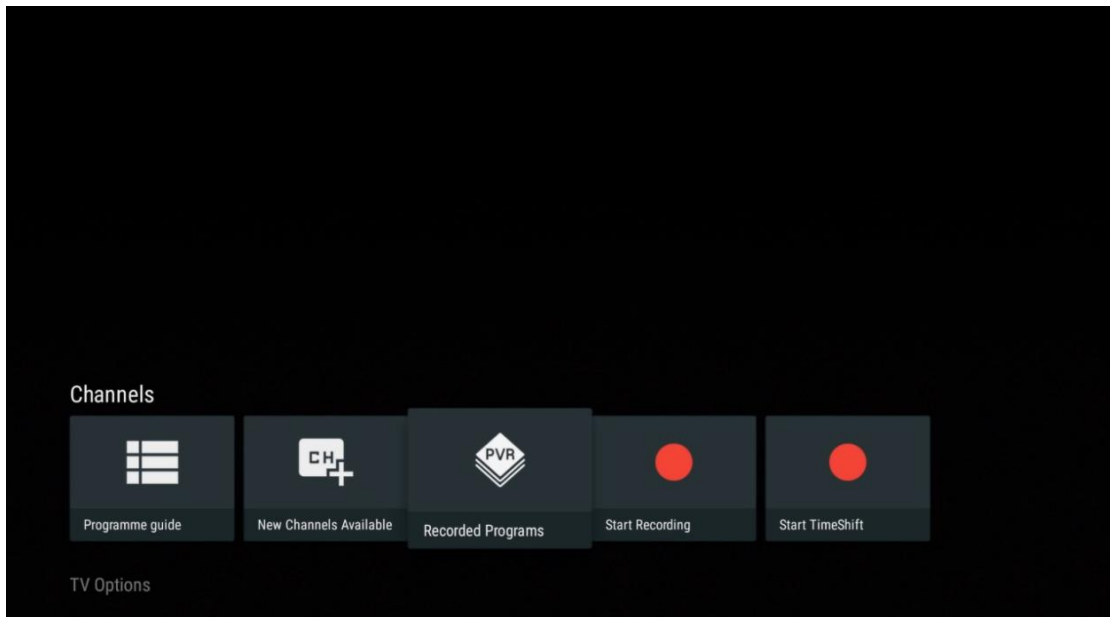

### 11.1.3.1 Huidige opnames

Bekijk programma's die momenteel worden opgenomen.

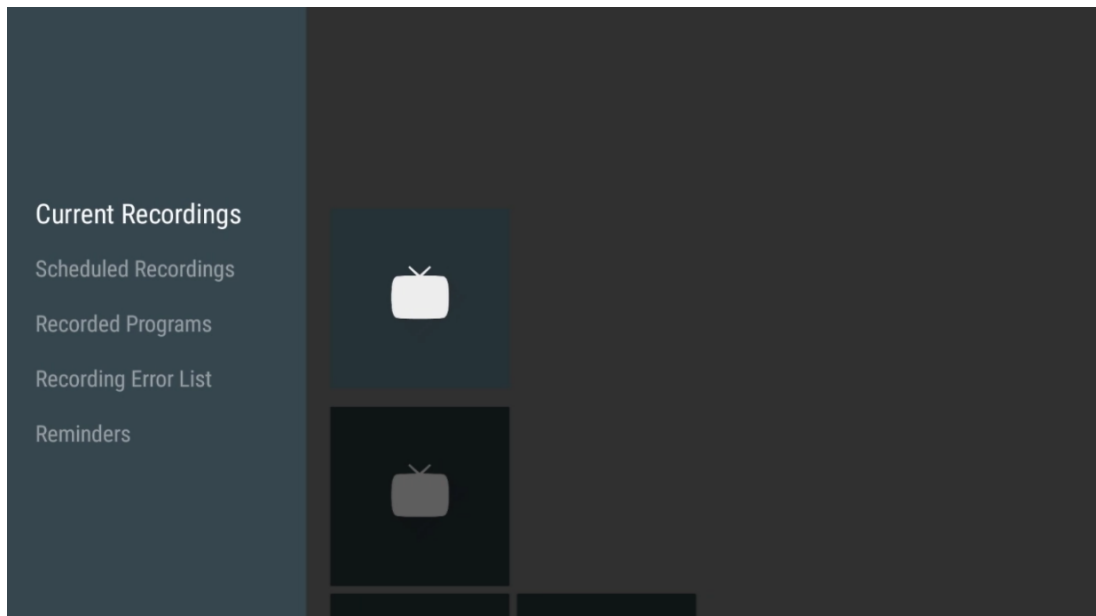

### 11.1.3.2 Geplande opnames

Bekijk een lijst met alle toekomstige programma's die gepland staan om te worden opgenomen.

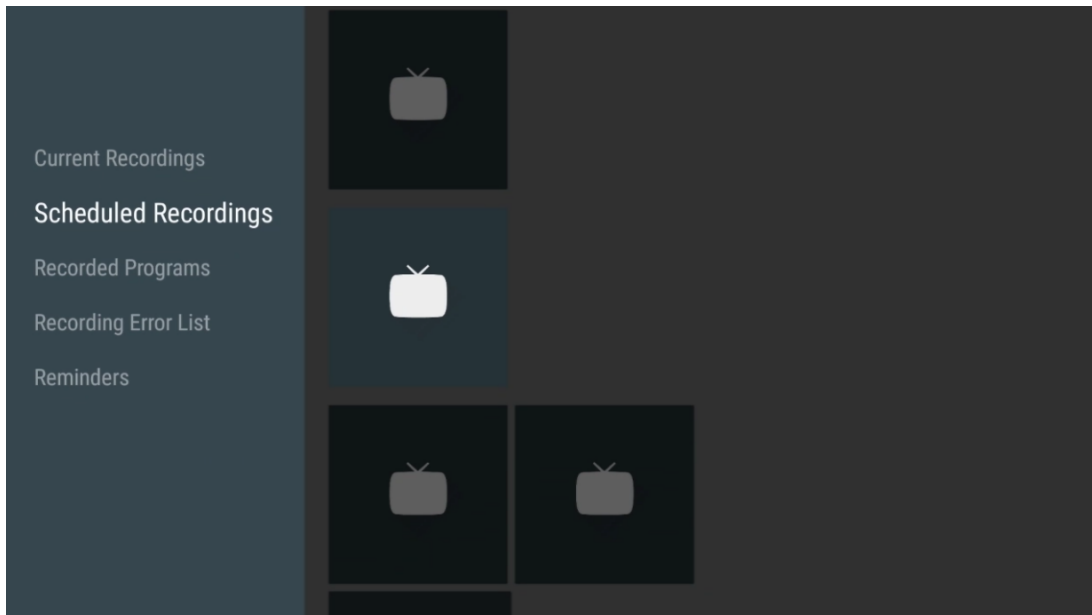

### 11.1.3.3 Opgenomen programma's

Bekijk alle programma's die al zijn opgenomen en zijn opgeslagen op een aangesloten extern opslagapparaat.

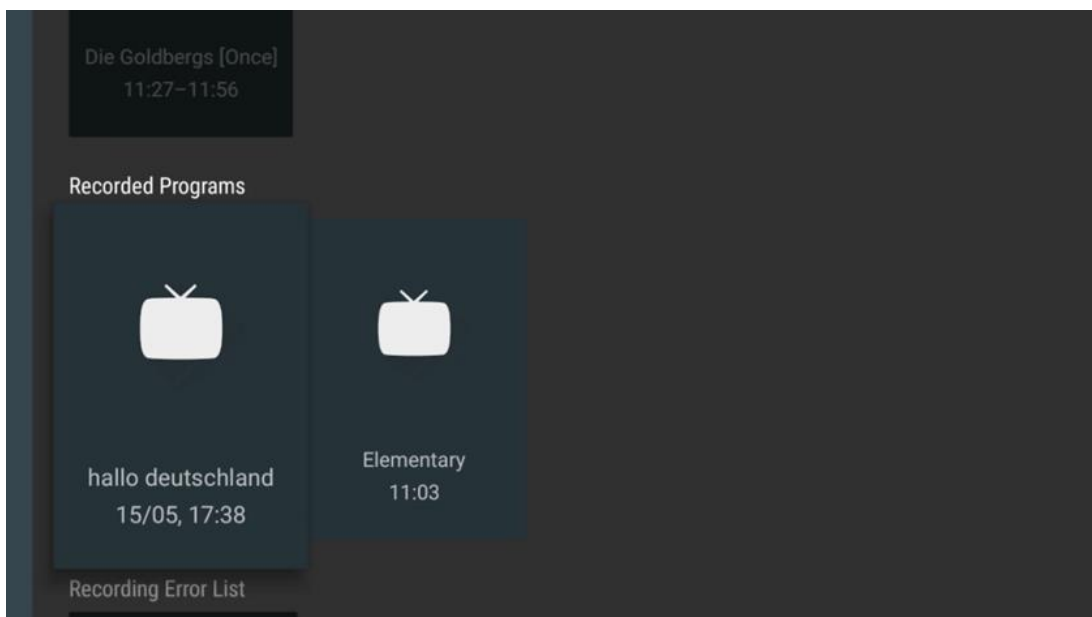

### 11.1.3.4 Lijst met opnamefouten

Bekijk een lijst met opnamen die mogelijk defect zijn.

### 11.1.3.5 Herinneringen

Bekijk een lijst met alle TV-programma's waarvoor een herinnering is ingesteld.

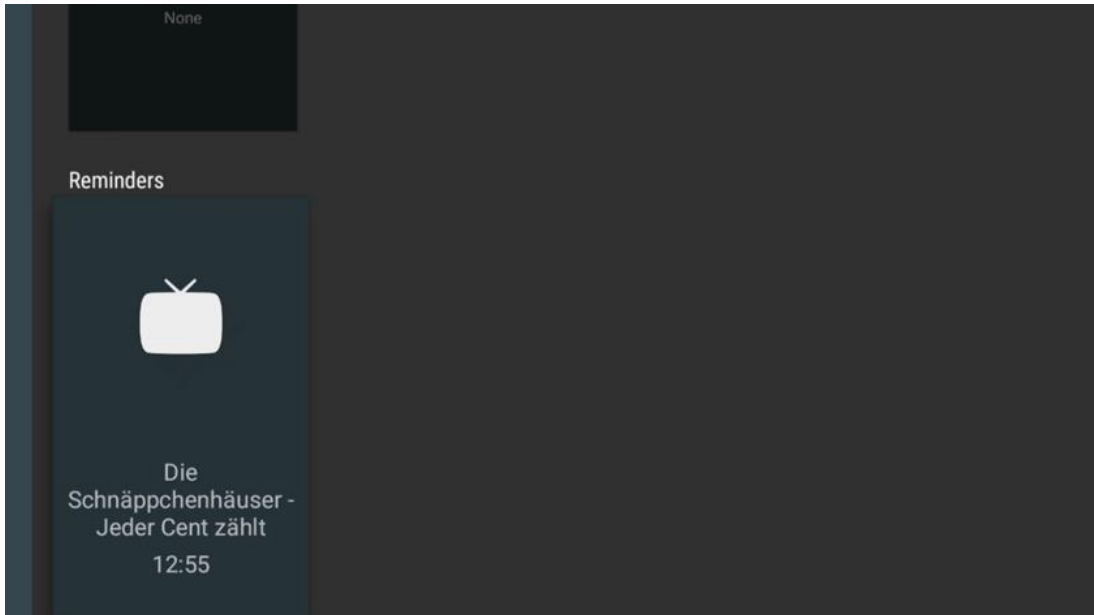

### 11.1.4 Begin met opnemen

Selecteer Opname starten en druk op OK om de opname van de huidige zender te starten.

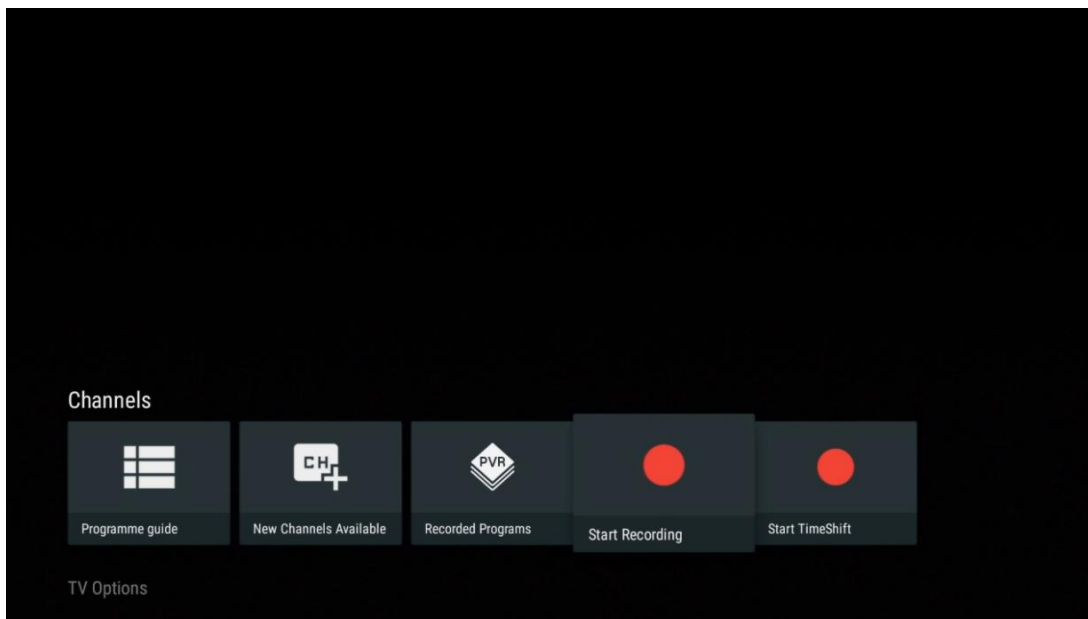

Selecteer optioneel de opnameduur.

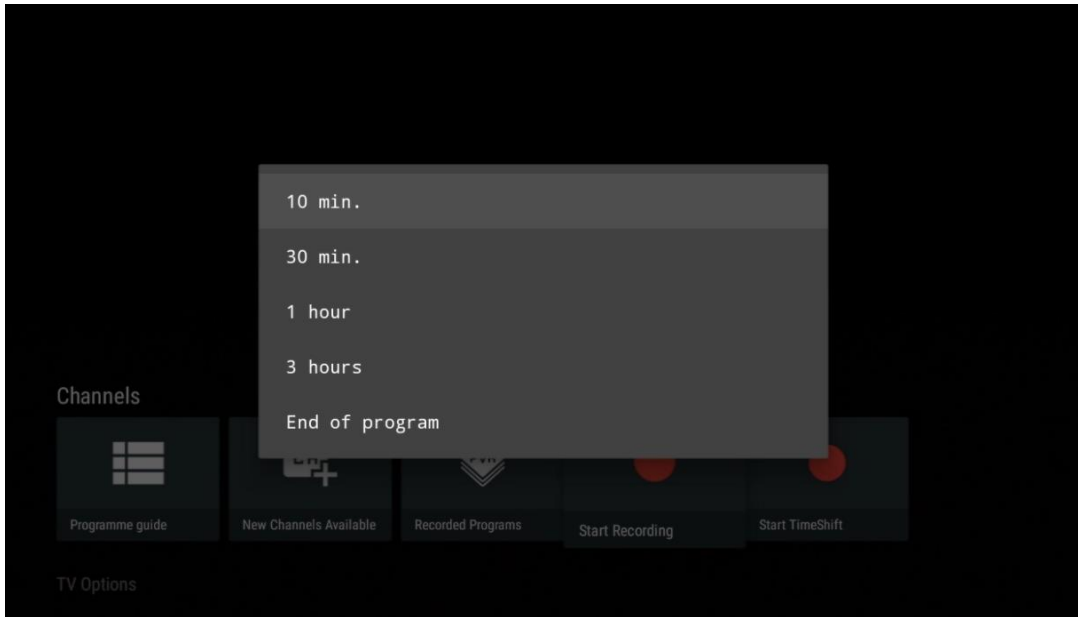

Selecteer Opname stoppen en druk op **OK** om de lopende opname te stoppen.

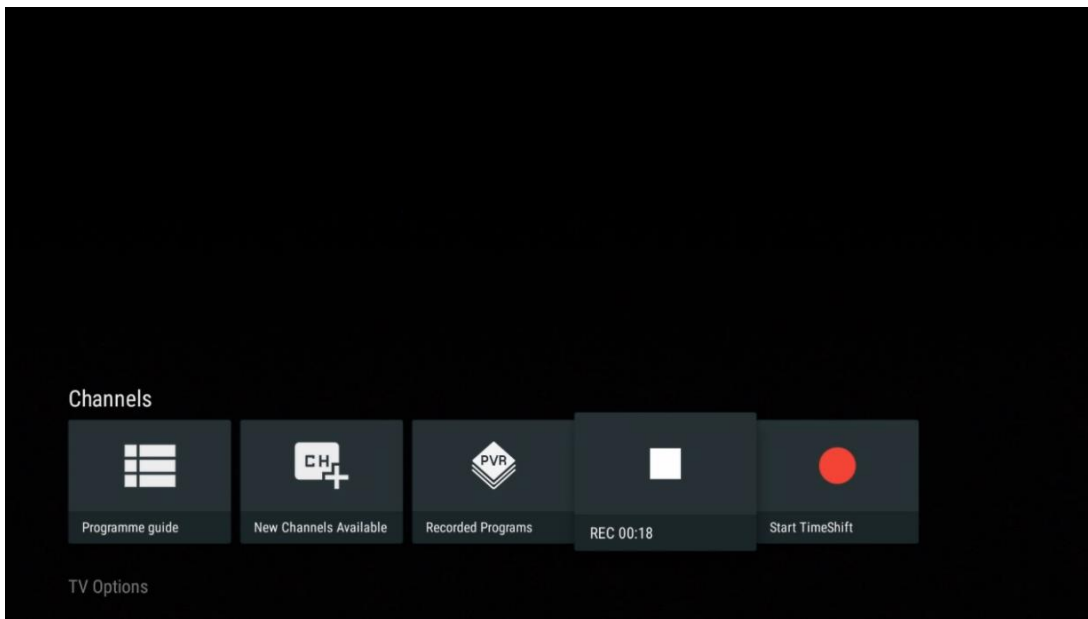



## 11.1.5 Start Time Shift

Start de Time Shift-functie.

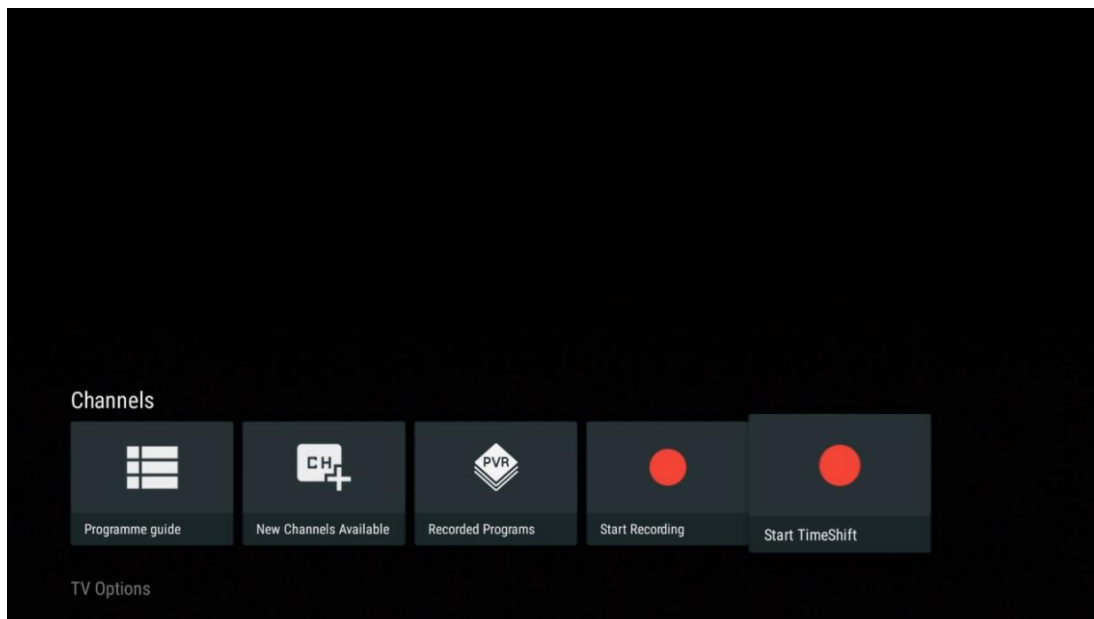

Selecteer het pauzesymbool en druk op **OK**. Het huidige TV-programma wordt gepauzeerd. Om het afspelen te hervatten, selecteer je het afspeelsymbool en druk je op **OK**.

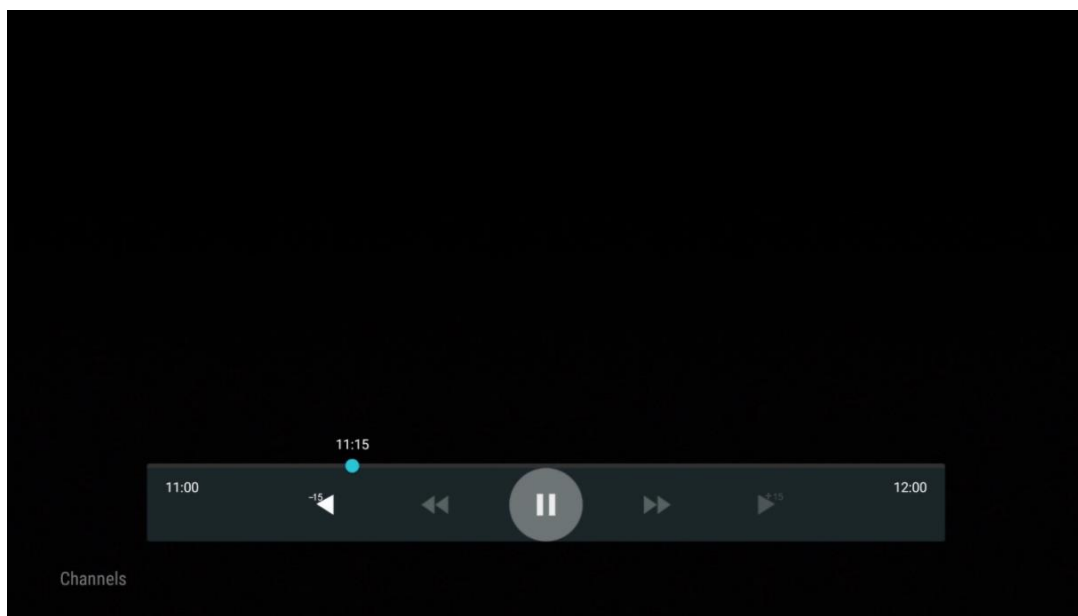

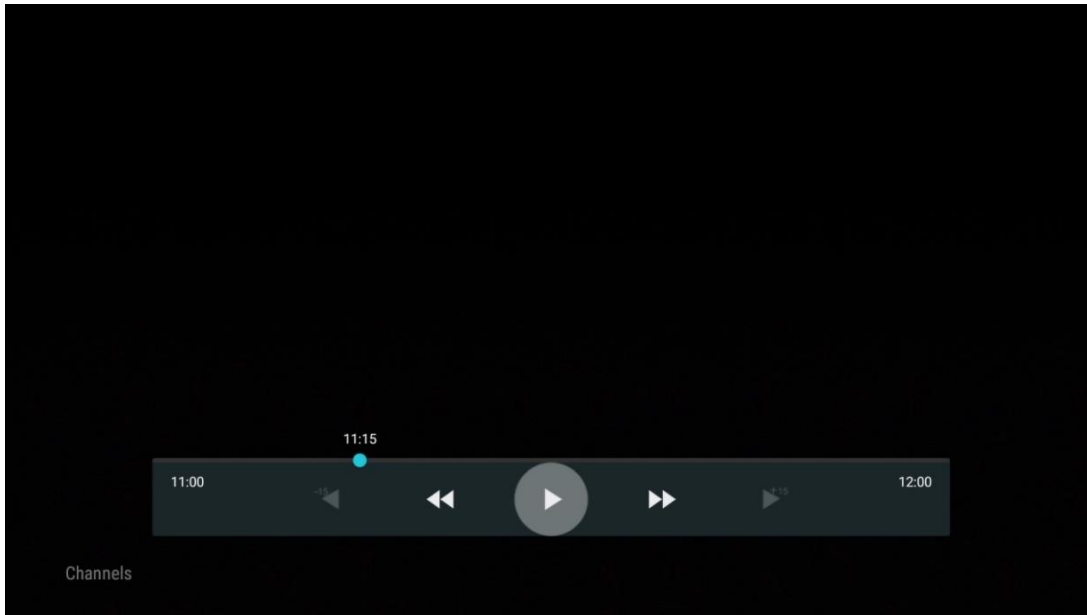

Als je de Time Shift-functie wilt annuleren en het kijken naar de huidige TV-uitzending in realtime wilt hervatten, druk je op de **Terug**-knop op de afstandsbediening en bevestig je je keuze in het dialoogvenster op de TV.

## 11.2 TV-opties

Om de TV-opties weer te geven, druk je op **OK** in de Live TV-modus en gebruik je de richtingstoetsen om naar het menu TV-opties te bladeren.

### 11.2.1 Taal ondertiteling

Bekijk de beschikbare ondertitelingsopties van het huidige TV-programma. Selecteer de optie van je voorkeur en bevestig je keuze met **OK**.

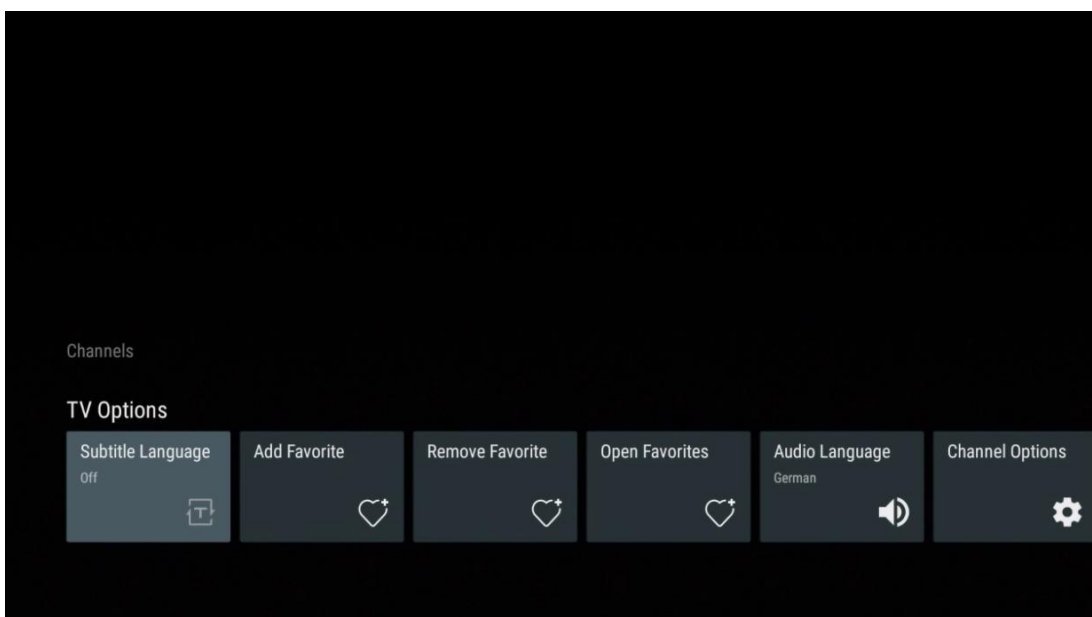

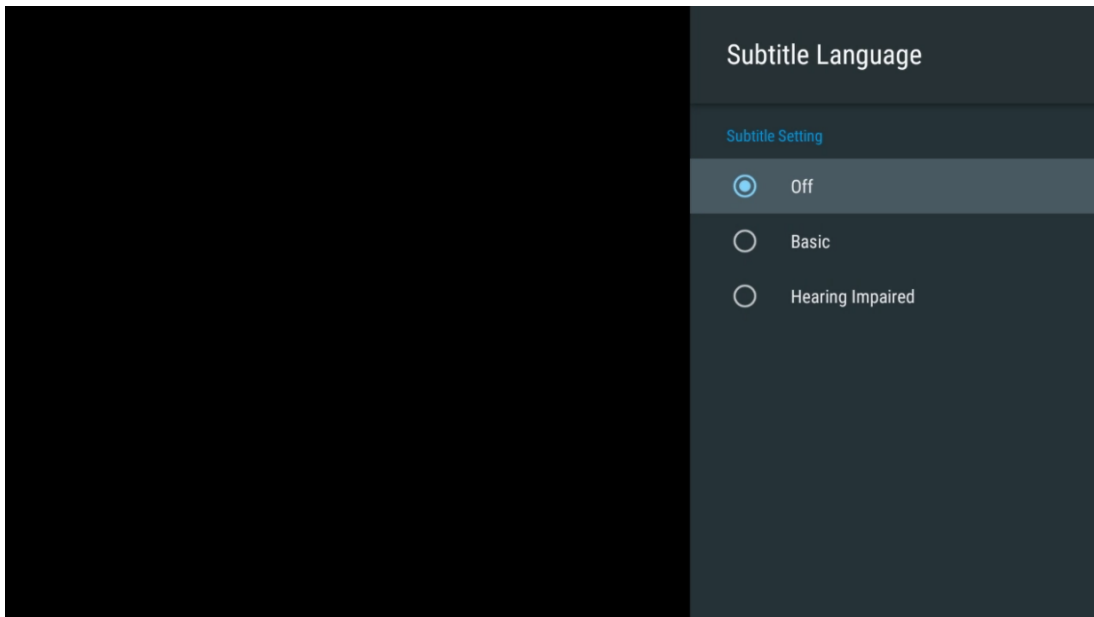

## 11.2.2 Favoriet toevoegen

Maak favorietenlijsten en voeg er je favoriete zenders aan toe.

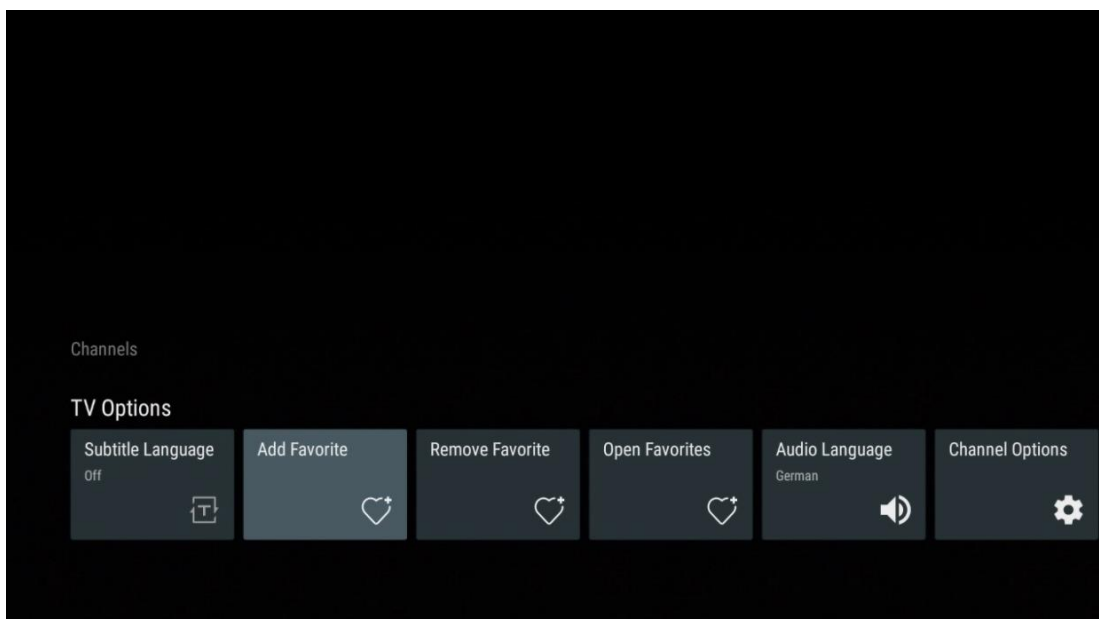

**Let op:** Je hebt slechts vier favorietenlijsten beschikbaar. Selecteer één van de lijsten en druk op **OK** om de huidige zender toe te voegen aan de geselecteerde favorietenlijst.



Druk in de Live TV-modus op de linker richtingsknop om de TV-zenderlijsten, uitzendbronnen en favorietenlijsten weer te geven. Selecteer optioneel ATV, Kabel, Antenne of Satelliet om beschikbare opgeslagen TV-zenders weer te geven. In de algemene lijst worden favoriete zenders gemarkeerd met een hartsymbool.

Als je alleen de zenders wilt weergeven die aan één van je favorietenlijsten zijn toegevoegd, selecteer je er een die je al hebt gemaakt.

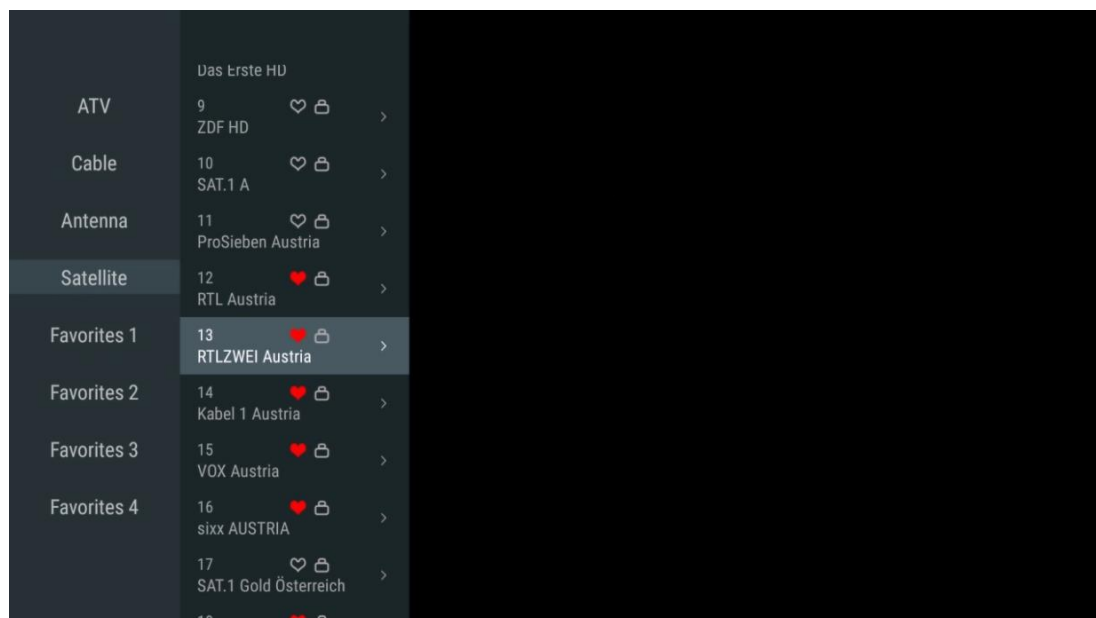

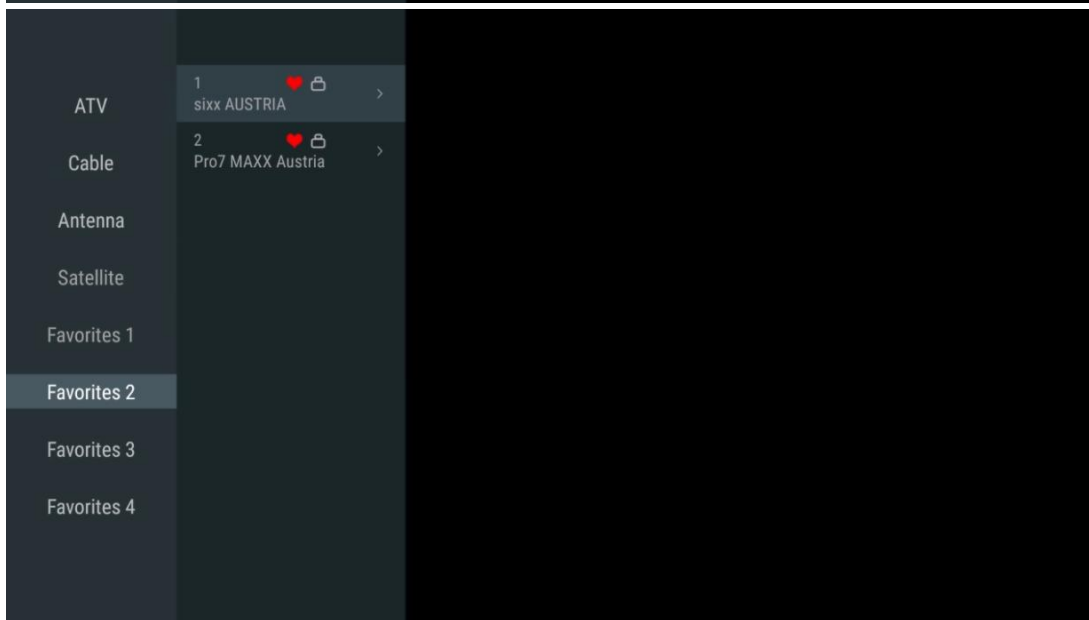
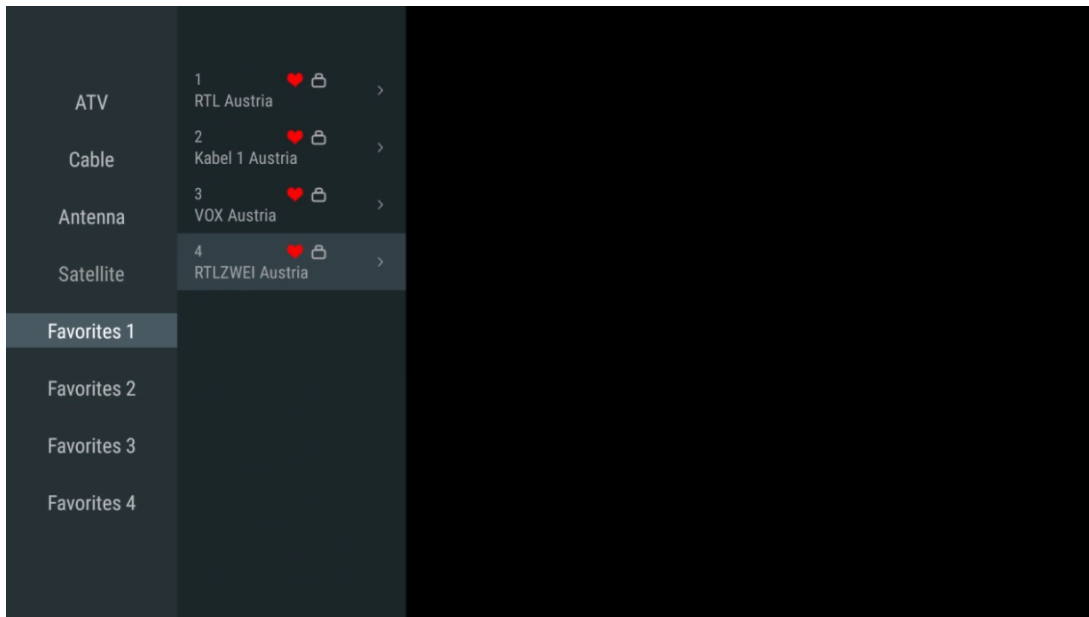

### 11.2.3 Favoriet verwijderen

Verwijder het huidige TV-zender uit één of al je favorietenlijsten.

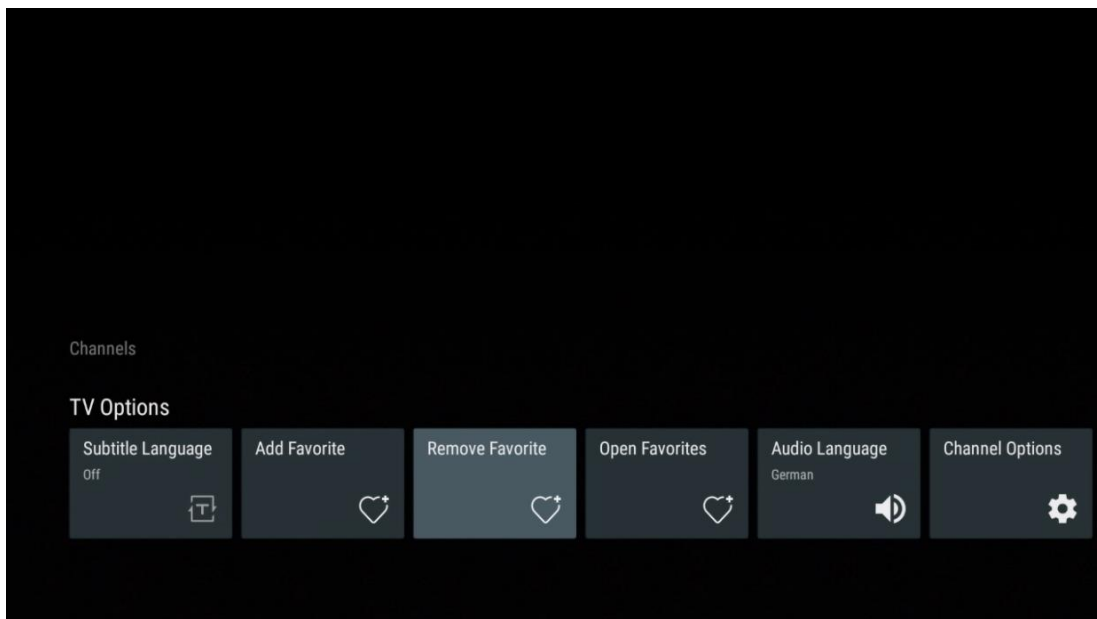

## 11.2.4 Favorieten openen

Geef de gemaakte favorietenlijsten weer.

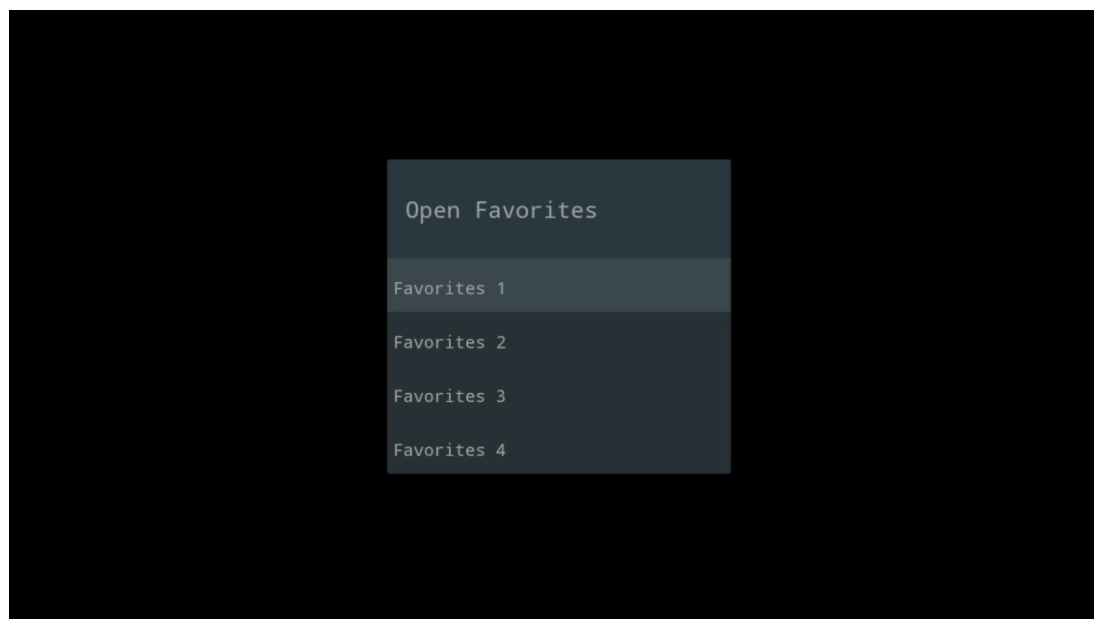
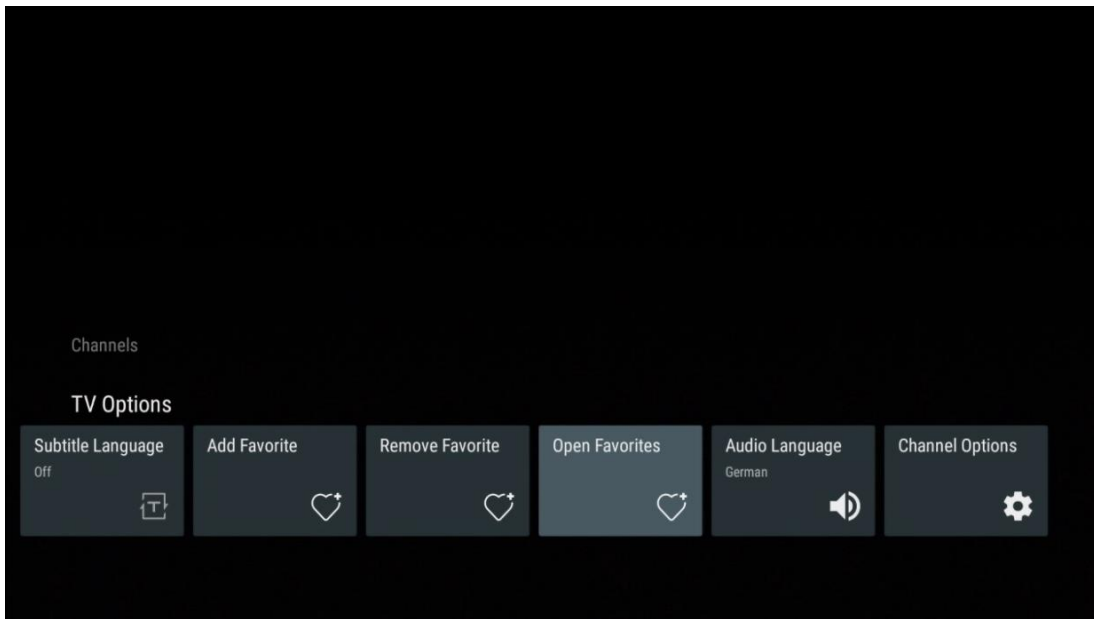

## 11.2.5 Audio Taal

Sommige TV-zenders bieden meerdere audiotalen aan. Selecteer in dit menu de gewenste audiotaal.

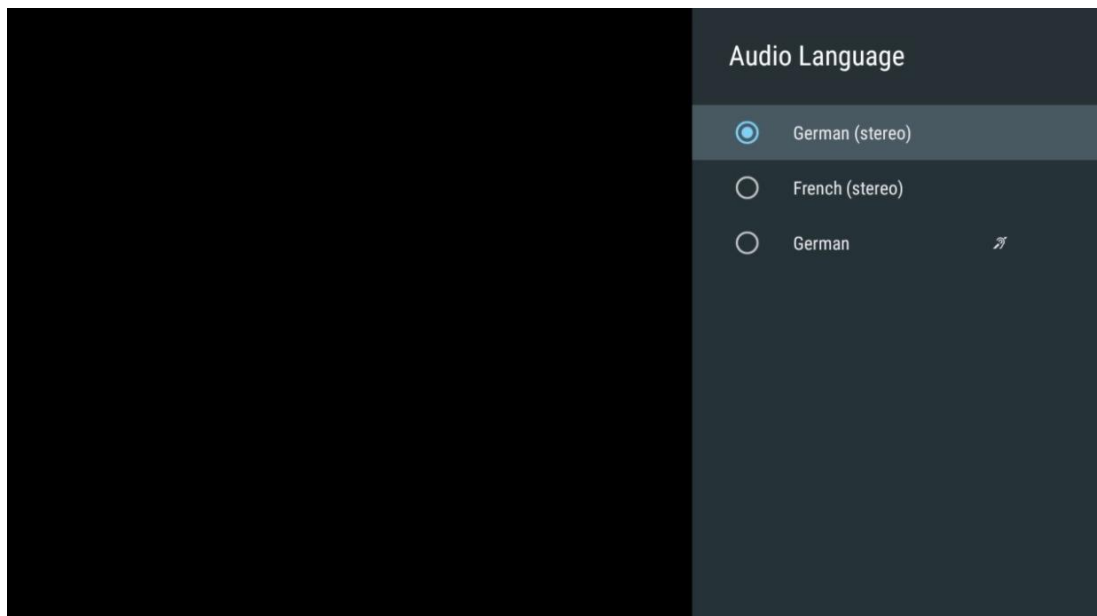
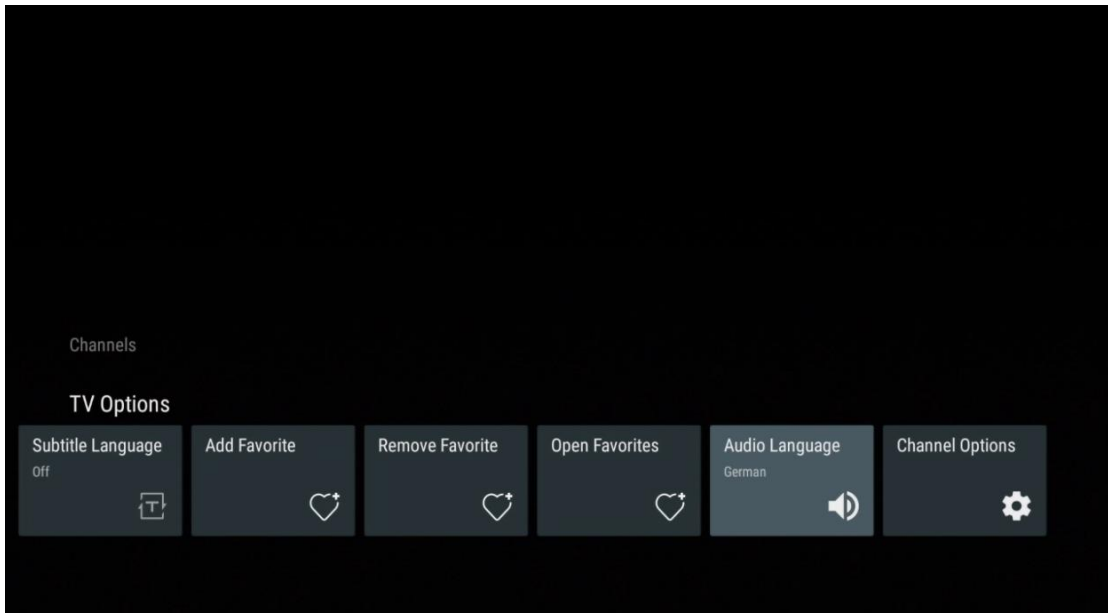

## 11.2.6 Kanaal opties

### 11.2.6.1 Zenderlijst aanpassen

Selecteer zenders uit de lijst die je niet in de zenderlijst wilt weergeven. Gebruik hiervoor de juiste richtingsknop op je afstandsbediening.



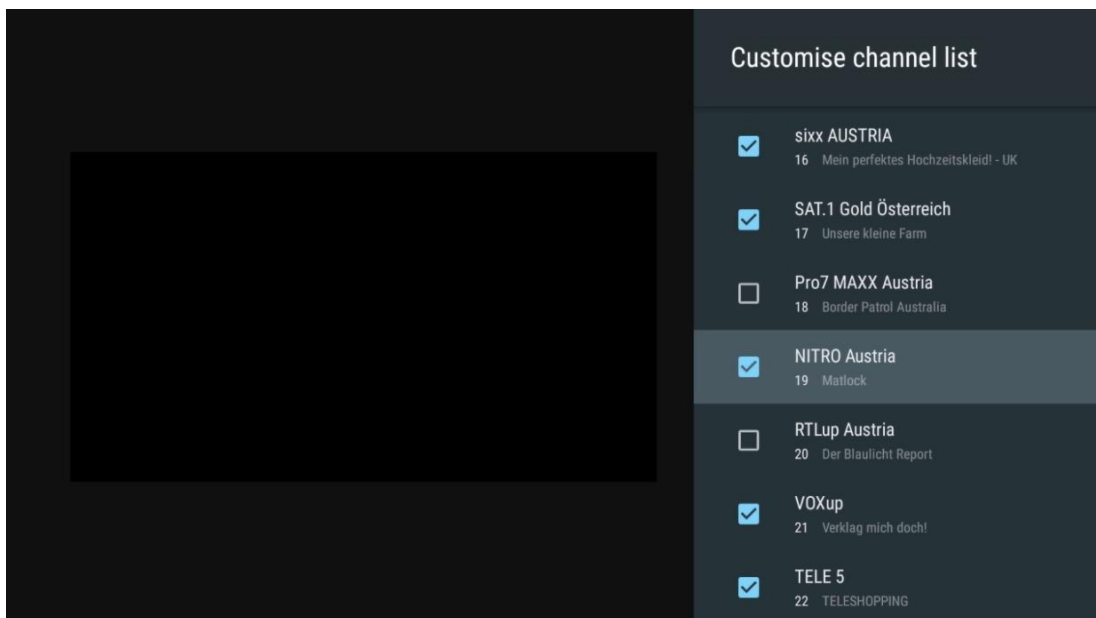
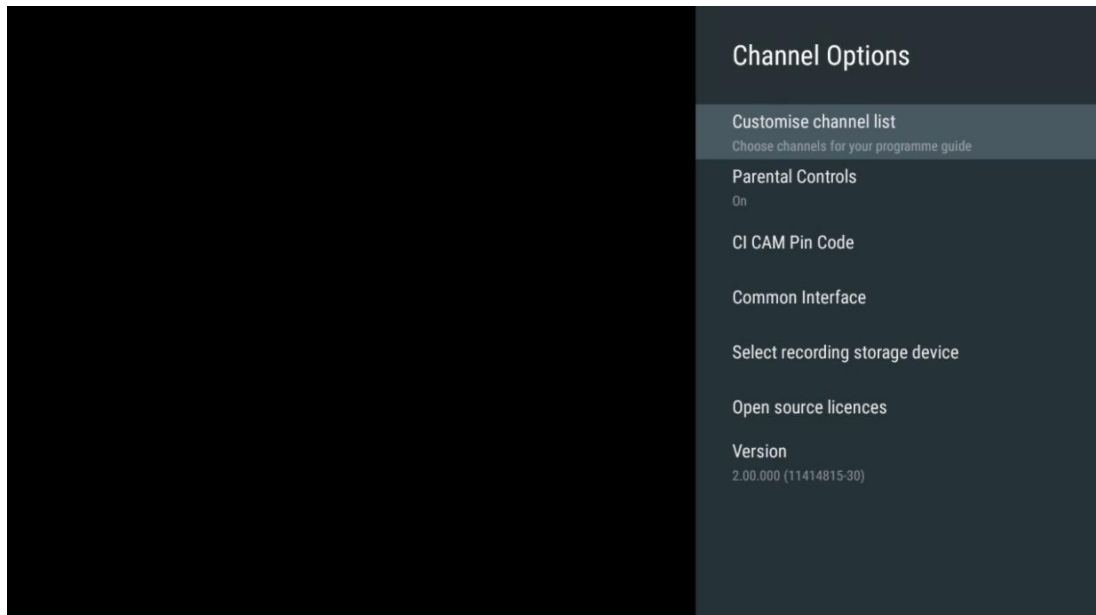

### 11.2.6.2 Ouderlijk toezicht

Stel verschillende opties voor ouderlijk toezicht in. Om toegang te krijgen, moet je de pincode invoeren die je hebt ingesteld nadat je de Live TV-app voor de eerste keer hebt geopend.

- **Ingeschakeld / Uitgeschakeld:** Schakel de functie voor ouderlijk toezicht in of uit.
- **Bronvergrendeling:** Vergrendel TV-uitzendingbronnen of externe invoerbronnen.
- **Geblokkeerde zenders:** Blokkeer bepaalde TV-zenders.
- **Classificaties:** Definieer en stel verschillende beoordelingslimieten in.
- **PIN wijzigen:** Beheer je pincode.

### 11.2.6.3 CI CAM-pincode

Activeer of deactiveer de CI CAM-PIN-code-invoerfunctie, indien beschikbaar of vereist voor de aangesloten CI CAM-module.

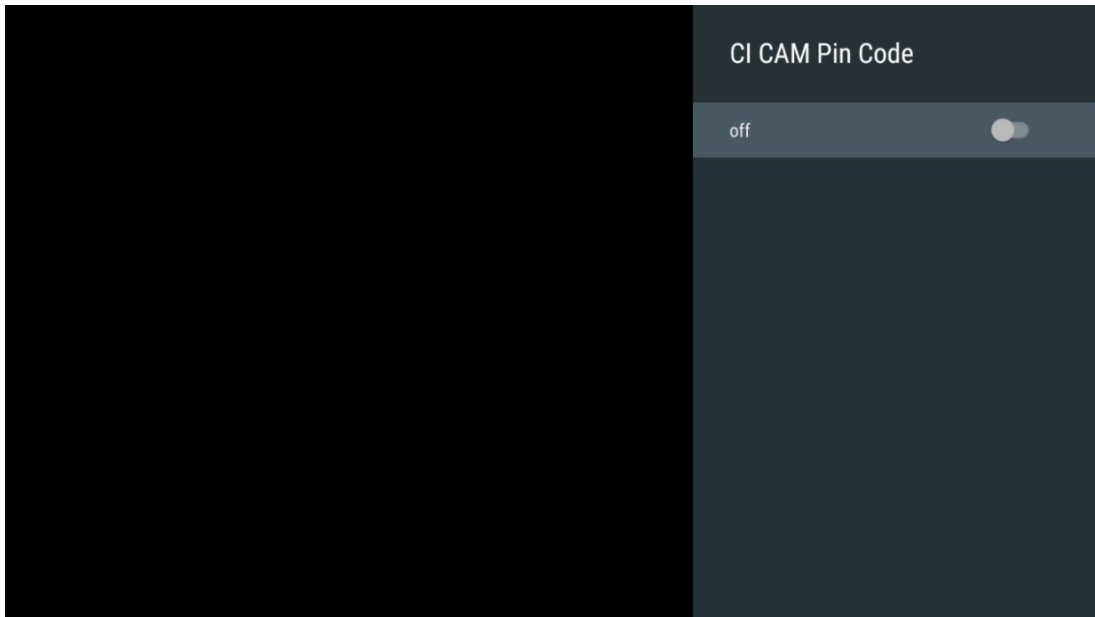

### 11.2.6.4 Gewone interface

Open het menu van de aangesloten CI-module door op de **OK**-knop te drukken.

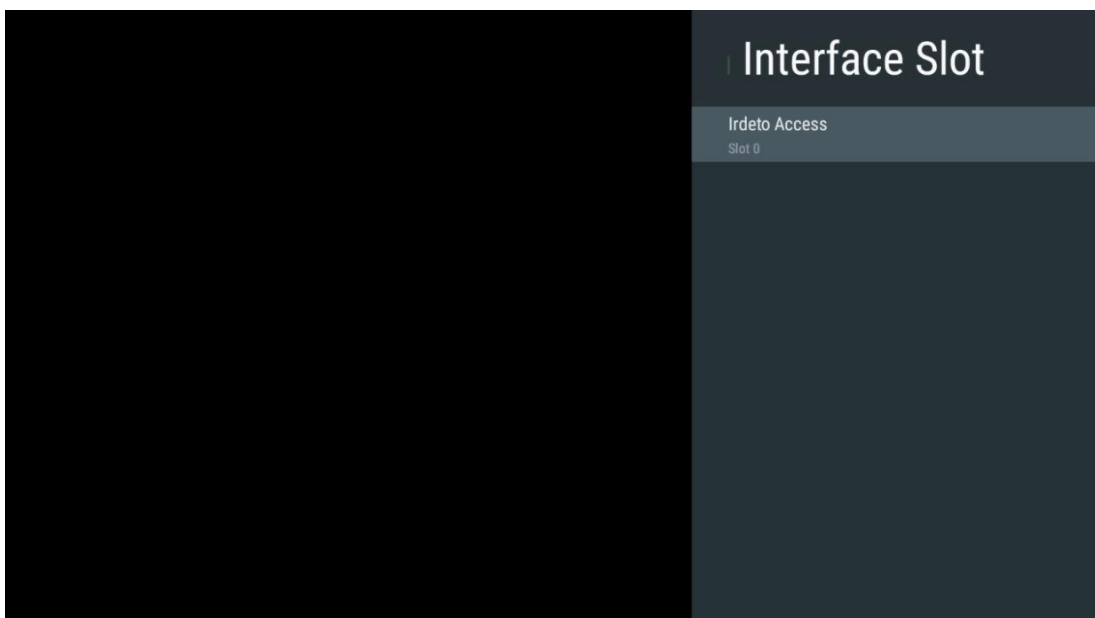

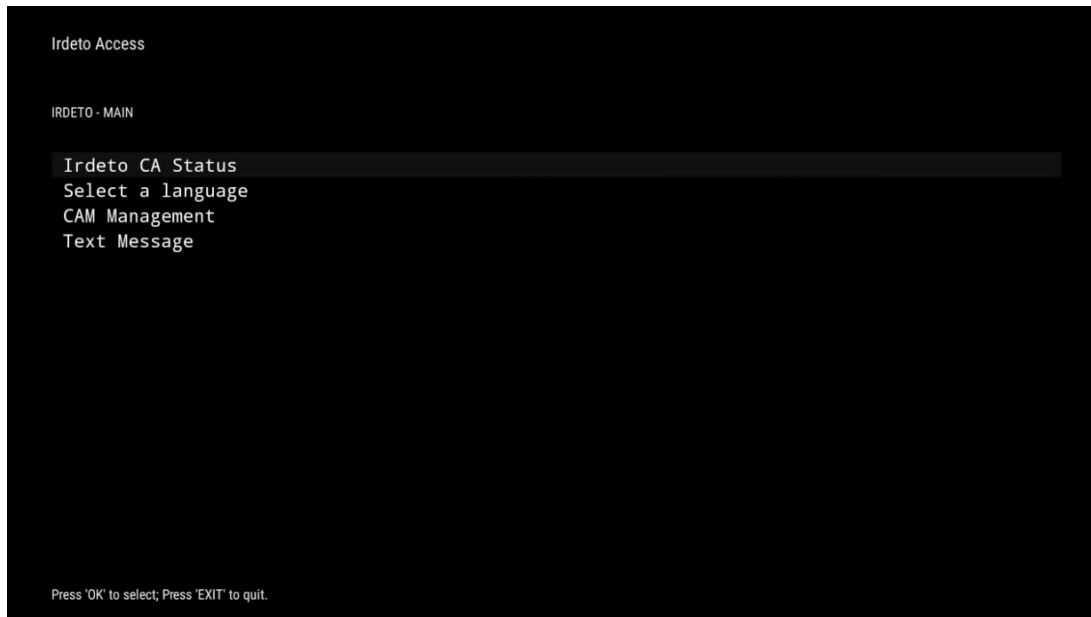

### 11.2.6.5 Selecteer het opslagapparaat voor opnamen

Bepaal welke van de aangesloten externe USB-opslagapparaten, zoals een USB-stick of HDD/SSD, worden gebruikt bij het opnemen van een TV-programma.

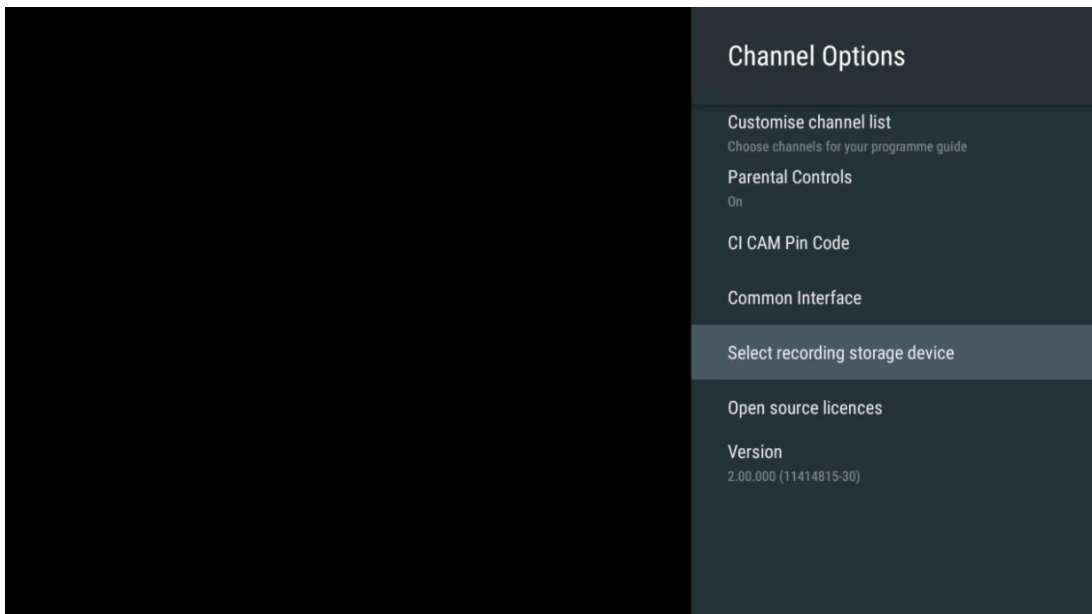

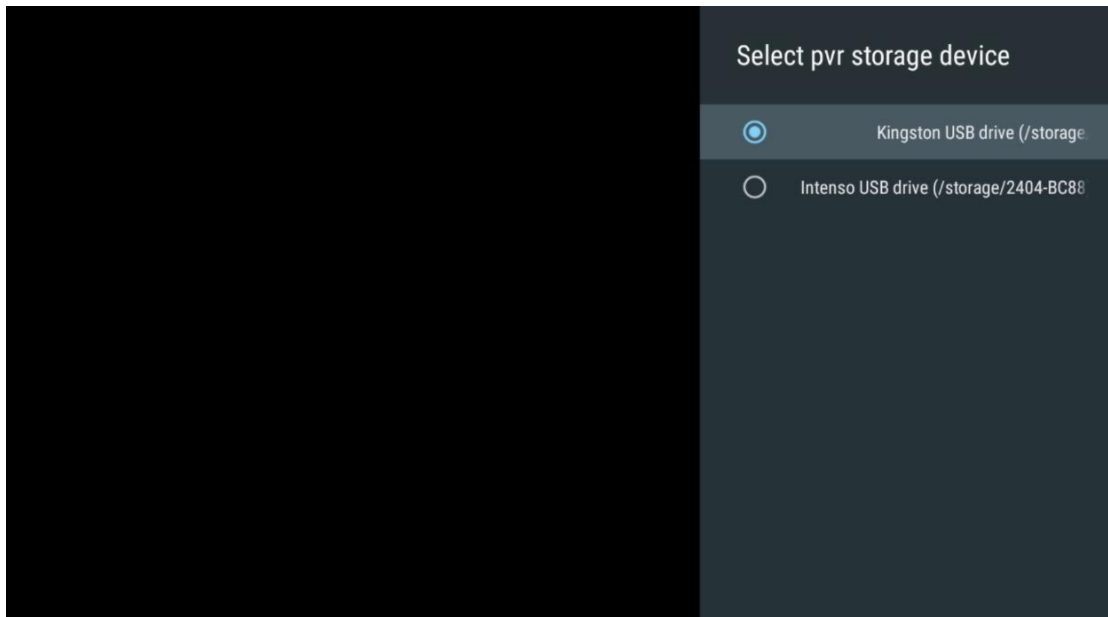

### 11.2.6.6 Open-source licenties

Bekijk informatie over open source licenties.

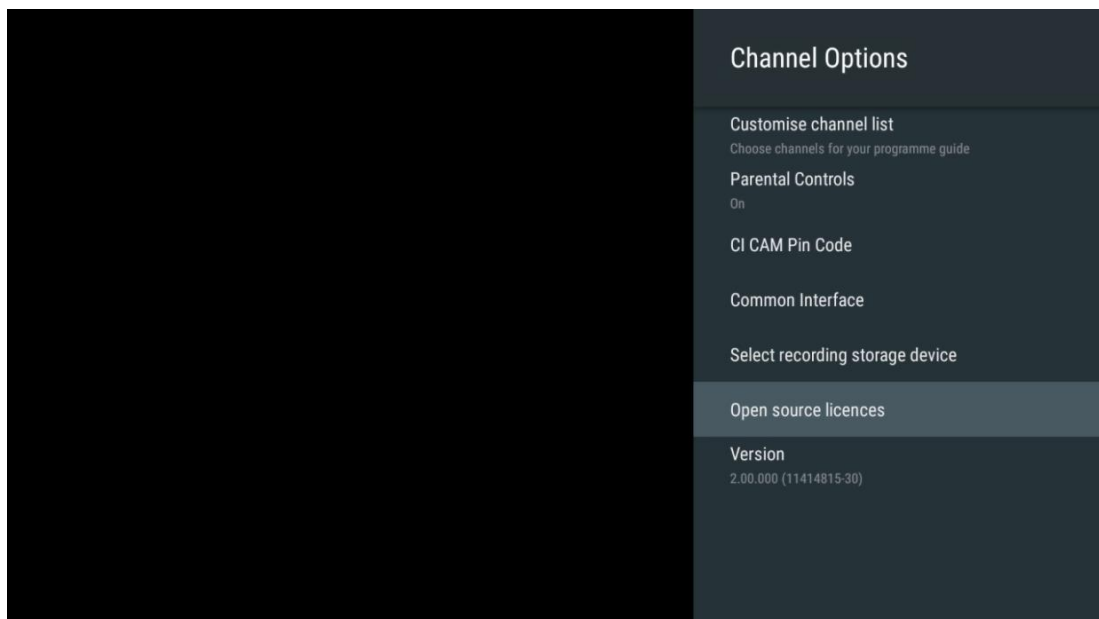

### 11.2.6.7 Versie

Bekijk de softwareversie van het TV-apparaat.

## 12 Multimedia Player-app

Als je multimedia-content zoals films, muziek of foto's wilt afspelen van externe opslagapparaten die zijn aangesloten op de USB-poort, start je de multimediaspeler-app vanaf je startscherm.

**Opmerking:** Aangesloten USB-opslagapparaten, zoals HDD/SDD of USB-sticks, moeten worden geformatteerd in **FAT32 of NTFS**. Apparaten die zijn geformatteerd in exFAT worden niet ondersteund.

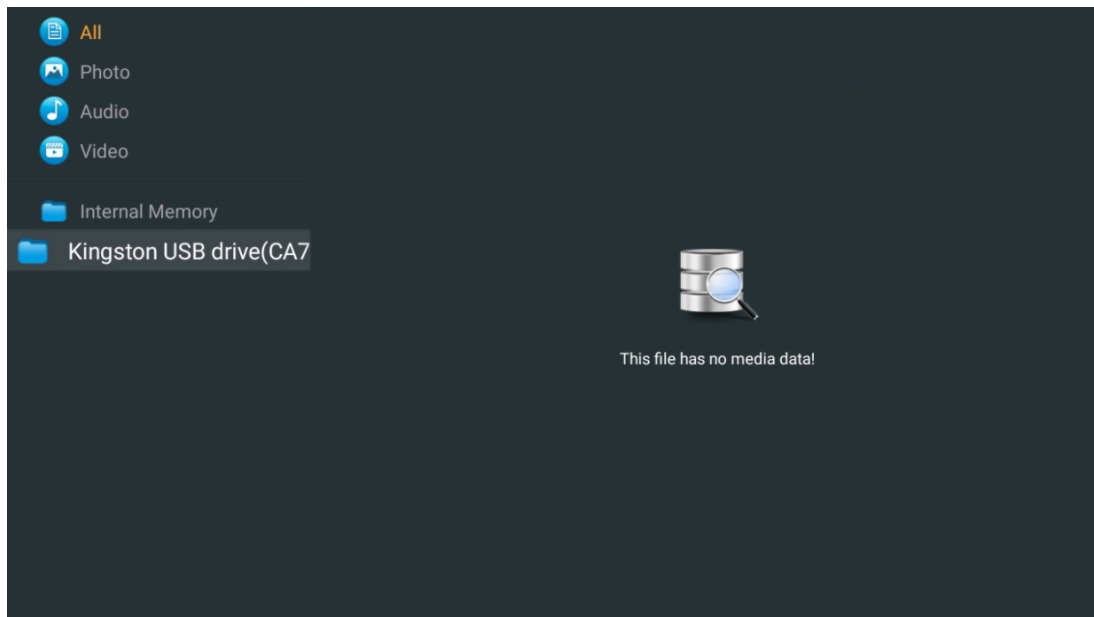

Selecteer je USB-opslagapparaat op het scherm en druk op **OK**. De opgeslagen multimedia-content wordt weergegeven. Selecteer de gewenste content en druk op **OK** om deze weer te geven.

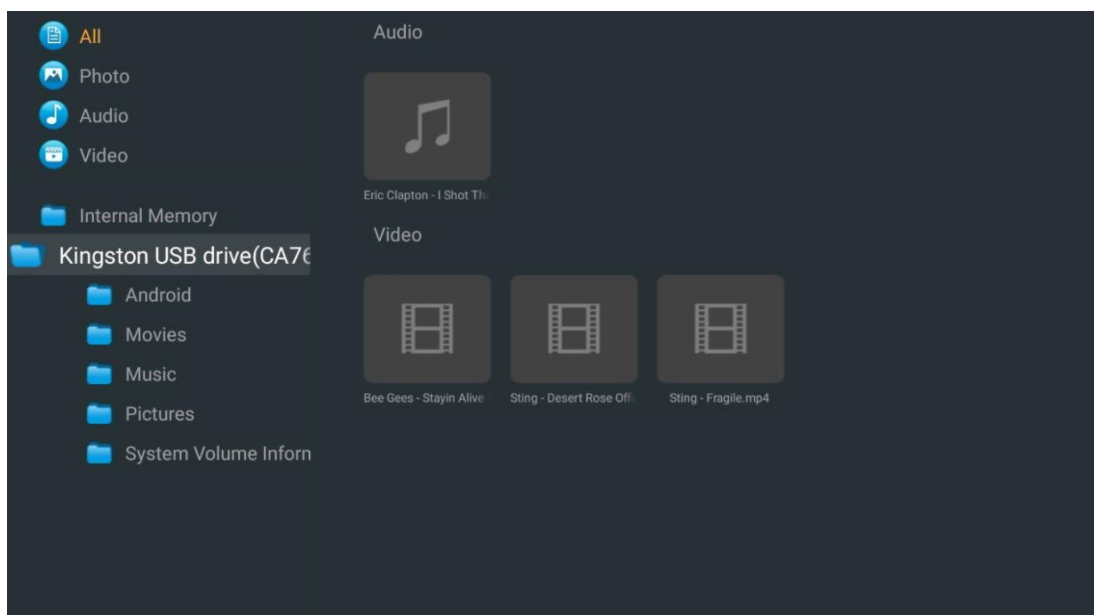

## 13 Probleemoplossing

Geen stroom	Controleer of het netsnoer van je TV is aangesloten of niet. Als er nog steeds geen stroom is, trek dan de stekker uit het stopcontact en steek de stekker na 60 seconden weer in het stopcontact. Schakel de stroom weer in.
Geen beeld	Controleer of de antennekabel aan de achterkant goed is aangesloten. Bekijk andere zenders om te zien of het probleem zich nog steeds voordoet.
Video wordt weergegeven zonder audio	Probeer het volume te verhogen. Controleer of het geluid van de TV op mute staat of niet.
Afstandsbediening werkt niet	Zorg ervoor dat de plastic zak die bij de afstandsbediening is geleverd, is verwijderd. Probeer de afstandsbediening op kortere afstand van de TV te gebruiken. Controleer of de batterijen correct zijn geplaatst of probeer nieuwe batterijen te gebruiken met de afstandsbediening. De TV gaat in de stand-bymodus als er binnen een paar minuten geen reactie is.
Problemen zijn niet opgelost	Trek de stekker uit het stopcontact en wacht 30 seconden, sluit vervolgens de stroomkabel weer aan op het stopcontact. Als de problemen zich blijven voordoen, probeer dan niet zelf de TV te repareren. Neem contact op met het servicecentrum.
Dolby Atmos werkt niet met aangesloten streamingapparaten	<ol style="list-style-type: none"> <li>1. Sluit het streamingapparaat aan <ul style="list-style-type: none"> <li>○ Sluit je streamingapparaat aan op een van de HDMI-poorten van je Thomson TV.</li> </ul> </li> <li>2. Zorg voor een goede aansluiting op de AV-ontvanger/amplifier <ul style="list-style-type: none"> <li>○ Controleer of je AV-receiver/versterker Dolby Atmos ondersteunt.</li> <li>○ Sluit je Thomson TV via de HDMI eARC-poort aan op de HDMI In-poort van je AV-receiver / versterker.</li> </ul> </li> <li>3. Controleer de beschikbaarheid van Dolby Atmos <ul style="list-style-type: none"> <li>○ Wanneer je een video afspeelt, controleer dan de videobeschrijving voor opties voor het afspelen van audio.</li> <li>○ Dolby Atmos wordt als optie vermeld als de aansluitingen correct zijn ingesteld en de AV-receiver/versterker dit ondersteunt.</li> </ul> </li> </ol>

# 14 Technische specificaties

## Thomson Google TV UHD Zijvoeten

	43UG4S14	50UG4S14	55UG4S14	65UG4S14
Voedingsspanning	AC 100-240V 50/60Hz	AC 100-240V 50/60Hz	AC 100-240V 50/60Hz	AC 100-240V 50/60Hz
Uitgangsvermogen audio	2 x 8	2 x 10	2 x 10	2 x 10
Stroomverbruik (W)	90	100	110	200
Stroomverbruik in stand-by via netwerk (W)	0,5	0,5	0,5	0,5
Gewicht (kg)	7,9	10,9	12,6	17,1
Afmetingen TV LxBxH (met standaard) (mm)	957x172x591	1111x260x692	1226x290x745	1446x290x869
Afmetingen TV LxBxH (zonder standaard) (mm)	957x85x556	1111x77x643	1226x78x712	1446x79x834
Beeldscherm	43" / 109 cm	50" / 126 cm	55" / 139 cm	65" / 164 cm
Beeldschermresolutie	3840 x 2160	3840 x 2160	3840 x 2160	3840 x 2160

## Thomson Google TV UHD centrale standaard

	43UG5C14	50UG5C14	55UG5C14	65UG5C14	75UG5C14
Voedingsspanning	AC 100-240V 50/60Hz	AC 100-240V 50/60Hz	AC 100-240V 50/60Hz	AC 100-240V 50/60Hz	AC 100-240V 50/60Hz
Uitgangsvermogen audio	2 x 8	2 x 10	2 x 10	2 x 10	2 x 10
Stroomverbruik (W)	100	120	140	200	240
Stroomverbruik in stand-by via netwerk (W)	0,5	0,5	0,5	0,5	0,5
Gewicht (kg)	10	13	14,7	19,5	24
Afmetingen TV LxBxH (met standaard) (mm)	957x281x587	1111x281x676	1226x281x744	1446x281x869	1668x281x990
Afmetingen TV LxBxH (zonder standaard) (mm)	957x89x556	1111x75x643	1226x78x712	1446x79x834	1668x89x956
Beeldscherm	43" / 109 cm	50" / 126 cm	55" / 139 cm	65" / 164 cm	75" / 189 cm
Beeldschermresolutie	3840 x 2160	3840 x 2160	3840 x 2160	3840 x 2160	3840 x 2160

## Thomson Google TV QLED Zijvoeten

	43QG4S14	50QG4S14	55QG4S14	65QG4S14	85QG5S14
Voedingsspanning	AC 100-240V 50/60Hz	AC 100-240V 50/60Hz	AC 100-240V 50/60Hz	AC 100-240V 50/60Hz	AC 100-240V 50/60Hz
Uitgangsvermogen audio	2 x 8 Zoekertjes	2 x 10	2 x 10	2 x 10	2 x 10
Stroomverbruik (W)	100	120	140	200	300
Stroomverbruik in stand-by via netwerk (W)	0,5	0,5	0,5	0,5	0,5
Gewicht (kg)	7,9	10,9	12,6	17,1	29,78
Afmetingen TV LxBxH (met standaard) (mm)	957x270x605	1111x270x677	1226x290x745	1446x290x869	1890x360x1115
Afmetingen TV LxBxH (zonder standaard) (mm)	957x89x556	1111x75x643	1226x78x712	1446x79x834	1890x95x1082
Beeldscherm	43" / 109 cm	50" / 126 cm	55" / 139 cm	65" / 164 cm	85" / 215 cm
Beeldschermresolutie	3840 x 2160	3840 x 2160	3840 x 2160	3840 x 2160	3840 x 2160

### Thomson Google TV QLED centrale standaard

	<b>43QG5C14</b>	<b>50QG5C14</b>	<b>55QG5C14</b>	<b>65QG5C14</b>	<b>75QG5C14</b>
Voedingsspanning	AC 100-240V 50/60Hz	AC 100-240V 50/60Hz	AC 100-240V 50/60Hz	AC 100-240V 50/60Hz	AC 100-240V 50/60Hz
Uitgangsvermogen audio	2 x 8	2 x 10	2 x 10	2 x 10	2 x 10
Stroomverbruik (W)	100	120	140	200	240
Stroomverbruik in stand-by via netwerk (W)	0,5	0,5	0,5	0,5	0,5
Gewicht (kg)	10	13	14,7	19,5	23,6
Afmetingen TV LxBxH (met standaard) (mm)	957x281x587	1111x281x677	1227x281x744	1446x281x869	1668x281x990
Afmetingen TV LxBxH (zonder standaard) (mm)	957x89x556	1111x75x643	1226x78x712	1446x79x834	1668x89x956
Beeldscherm	43" / 109 cm	50" / 126 cm	55" / 139 cm	65" / 164 cm	75" / 190 cm
Beeldschermresolutie	3840 x 2160	3840 x 2160	3840 x 2160	3840 x 2160	3840 x 2160

### Thomson Google TV QLED Plus

	<b>43QG6C14</b>	<b>50QG6C14</b>	<b>55QG6C14</b>
Voedingsspanning	AC 100-240V 50/60Hz	AC 100-240V 50/60Hz	AC 100-240V 50/60Hz
Uitgangsvermogen audio	2 x 8	2 x 10	2 x 10
Stroomverbruik (W)	100	120	140
Stroomverbruik in stand-by via netwerk (W)	0,5	0,5	0,5
Gewicht (kg)	10,8	14	15,8
Afmetingen TV LxBxH (met standaard) (mm)	957x281x619	1111x281x712	1226x281x776
Afmetingen TV LxBxH (zonder standaard) (mm)	957x88x589	1111x75x676	1226x77x745
Beeldscherm	43" / 109 cm	50" / 126 cm	55" / 139 cm
Beeldschermresolutie	3840 x 2160	3840 x 2160	3840 x 2160

### Thomson Google TV QLED Pro

	<b>43QG7C14</b>	<b>50QG7C14</b>	<b>55QG7C14</b>	<b>65QG7C14</b>	<b>75QG7C14</b>
Voedingsspanning	AC 100-240V 50/60Hz	AC 100-240V 50/60Hz	AC 100-240V 50/60Hz	AC 100-240V 50/60Hz	AC 100-240V 50/60Hz
Uitgangsvermogen audio	2 x 8	2 x 10	2 x 10	2 x 10	2 x 10
Stroomverbruik (W)	120	140	170	200	240
Stroomverbruik in stand-by via netwerk (W)	0,5	0,5	0,5	0,5	0,5
Gewicht (kg)	10	13	14,7	19,5	23,6
Afmetingen TV LxBxH (met standaard) (mm)	957x89x556	1111x75x643	1227x78x712	1446x79x834	1668x89x956
Afmetingen TV LxBxH (zonder standaard) (mm)	957x281x587	1111x281x676	1227x281x744	1446x281x869	1668x281x990
Beeldscherm	43" / 109 cm	50" / 126 cm	55" / 139 cm	65" / 164 cm	75" / 189 cm
Beeldschermresolutie	3840 x 2160	3840 x 2160	3840 x 2160	3840 x 2160	3840 x 2160



## 14.1 Beperkingen per land

Alleen bedoeld voor gebruik binnenshuis in EU-lidstaten en EVA-landen.

AT	BE	BG	CH	CY	CZ	DE	DK	EE	ES	FI	FR
GR	HR	HU	IE	IS	IT	LI	LT	LU	LV	MT	NL
NO	PL	PT	RO	SI	SK	SE	TR	UK	(NI)		

## 14.2 Licenties

Wijzigingen voorbehouden. Als gevolg van voortdurend onderzoek en ontwikkeling kunnen technische specificaties het ontwerp en het uiterlijk van producten veranderen. Google TV is de naam van de software-ervaring van dit apparaat en een handelsmerk van Google LLC. Google, YouTube, Google Cast en YouTube Music zijn handelsmerken van Google LLC. Google Assistant is niet beschikbaar in bepaalde talen en landen. De beschikbaarheid van diensten verschilt per land en taal. Netflix is een geregistreerd handelsmerk van Netflix, Inc. Netflix-streaminglidmaatschap vereist. De beschikbaarheid van 4K Ultra HD is afhankelijk van je abonnement, internetservice, apparaatmogelijkheden en beschikbaarheid van content. [www.netflix.com/TermsOfUse](http://www.netflix.com/TermsOfUse). Apple TV is een handelsmerk van Apple Inc., geregistreerd in de VS en andere landen en regio's. Wi-Fi is een geregistreerd handelsmerk van Wi-Fi Alliance®. De termen HDMI en HDMI High-Definition Multimedia Interface en het HDMI-logo zijn handelsmerken of gedeponeerde merken van HDMI Licensing Administrator, Inc. in de Verenigde Staten en andere landen. Dolby, Dolby Vision, Dolby Atmos, Dolby Audio en het dubbel-D-symbool zijn handelsmerken van Dolby Laboratories Licensing Corporation. Vervaardigd onder licentie van Dolby Laboratories. Vertrouwelijke niet-gepubliceerde werken. Copyright © 1992-2024 Dolby Laboratories. Alle andere producten, diensten, bedrijven, handelsmerken, handels- of productnamen en logo's waarnaar hierin wordt verwezen, zijn eigendom van hun respectievelijke eigenaren. Alle rechten voorbehouden. ©2024 StreamView GmbH, Franz-Josefs-Kai 1, 1010 Wenen, Oostenrijk. Dit product is vervaardigd en verkocht onder de verantwoordelijkheid van StreamView GmbH. THOMSON en het THOMSON-logo zijn handelsmerken die onder licentie worden gebruikt door StreamView GmbH - meer informatie op [www.thomson-brand.com](http://www.thomson-brand.com).