

THOMSON

androidtv



TÄRKEÄÄ

Lue tämä käyttöohje huolellisesti ennen television asentamista ja käyttöä. Pidä käyttöohje helposti saatavilla myöhempää tarvetta varten.

Sisältö

1.	Turvallisuutta koskevat tiedot	3
1.1.	Tuotteen merkinnät	3
1.2.	Varoitus	4
1.3.	Varoitukset seinäasennuksesta	4
1.4.	Yksinkertaistettu EU-vaatimustenmukaisuusvakuutus	5
1.5.	Sovellukset ja suorituskyky	5
1.6.	Tietosuoja	5
2.	Johdanto ja jalkojen asennus	5
2.1.	Pakkauksen purkaminen ja asennus	5
3.	TV:n painikkeet ja liitännät	8
3.1.	TV-painike	8
3.2.	Liitännät	9
4.	Kaukosäädin	10
5.	TV: n asennus	11
6.	Alkuasetusten määrittäminen	12
6.1.	Kielen valinta	12
6.2.	Voit määrittää television nopeasti Android TV -puhelimellasi	12
6.3.	Google-tilille kirjautuminen	13
6.4.	Käyttöehdot	15
6.5.	Googlen palvelut	16
6.6.	Play-kaupan automaattiset asennukset	17
6.7.	Bluetooth-kaukosäätimen pariliitos	19
6.8.	Valitse alue/maa	20
6.9.	Valitse TV-tila (koti/vähittäismyynti)	22
6.10.	Sisäänrakennettu Chromecast	22
6.11.	TV-kanavien asetus	23
7.	Koti	26
8.	Asetukset	27
9.	TV-lähteen asetukset	29
10.	Kanavien hallinta	29
11.	Google Play	30
12.	Vianmääritys	32
13.	Tekniset tiedot	32
13.1.	Maakohtaiset rajoitukset	33
13.2.	Lisenssit	34



mythomson.com



<https://tv.mythomson.com/en/Support/FAQs/>



<https://tv.mythomson.com/Support/Product-Registration/>

1. Turvallisuutta koskevat tiedot



Irrota televisio verkkovirrasta myrskyjen ja ukkosen ajaksi sekä silloin, kun se on pitkään käyttämättä (lomamatkat).

Pistotulppaa käytetään television irrottamiseen sähköverkosta, joten siihen täytyy olla helppo päästä käsiksi. Jos televisiota ei ole irrotettu verkkovirrasta, se käyttää aina virtaa, vaikka televisio olisi valmiustilassa tai sammutettu.

Huomaa: Noudata näyttöön tulevia ohjeita ominaisuuksien käyttämiseksi.

Tärkeää: Lue nämä ohjeet kokonaan ennen asennusta tai käyttöä.

VAROITUS

Tämä laite on tarkoitettu sellaisten henkilöiden (mukaan lukien lapset) käyttöön, jotka osaavat käyttää tai joilla on kokemusta tällaisen laitteen käytöstä ilman valvontaa. Muutoin heidän turvallisuudestaan vastaavan henkilön on valvottava käyttöä tai annettava heille ohjeita laitteen käytöstä.

- Käytä tätä televisiota alle 2000 metrin korkeudessa merenpinnan yläpuolella, kuivissa paikoissa ja alueilla, joilla on leuto tai trooppinen ilmasto.
- Televisio on tarkoitettu kotitalouskäyttöön ja vastaavaan yleiseen käyttöön, mutta sitä voidaan käyttää myös julkisilla paikoilla.
- Jätä tuuletusta varten vähintään 10 cm vapaata tilaa television ympärille.
- Ilmanvaihtoa ei saa estää peittämällä tai tukkimalla tuuletusaukot esineillä, kuten sanomalehdillä, pöytäliinoilla, verhoilla, jne.
- Virtajohdon pistokkeen tulee olla helposti saatavilla. Älä aseta televisiota, huonekaluja ym. virtajohdon päälle. Vaurioitunut virtajohto/pistoke voi aiheuttaa tulipalon tai sähköiskun. Käsittele virtajohtoa pistokkeesta. Älä irrota pistoketta seinäpistorasiasta virtajohdosta vetämällä. Älä koskaan kosketa virtajohtoa/pistoketta märillä käsillä, koska se voi aiheuttaa oikosulun tai sähköiskun. Älä koskaan tee solmua virtajohtoon tai sido sitä muihin johtoihin. Vaurioituneena johto on vaihdettava, ja vaihdon saa tehdä vain pätevä asentaja.
- Älä altista televisiota tippuville nesteille tai roiskeille, äläkä aseta nesteitä täytettyjä esineitä, kuten maljakoita, kuppeja ym. television päälle tai yläpuolelle (esim. hyllyille laitteen yläpuolella).
- Älä altista televisiota suoralle auringonvalolle, äläkä aseta avotulta, kuten sytytettyjä kynttilöitä, television päälle tai lähelle.
- Älä sijoita lämmönlähteitä, kuten sähkölämmittimiä, lämpöpattereita ym. television lähelle.
- Älä sijoita televisiota lattialle tai kalteville pinnoille.
- Tukehtumisvaaran välttämiseksi pidä muovipussit poissa vauvojen, lasten ja kotieläinten ulottuvilta.
- Kiinnitä jalat/jalusta huolellisesti televisioon. Jos jalusta on varustettu ruuveilla, kiristä ruuvit tiukasti television kallistumisen estämiseksi. Älä kiristä ruuveja liikaa.
- Älä heitä paristoja tuleen tai säilytä niitä vaarallisten tai syttyvien aineiden kanssa.

Varoitus

- Paristoja ei saa altistaa liialliselle kuumuudelle, kuten auringonpaisteelle, tulelle tai vastaavalle.
- Kuulokkeiden liiallinen äänenvoimakkuus voi aiheuttaa kuulon heikkenemistä.



ENNEN KAIKKEA – ÄLÄ KOSKAAN anna kenenkään, etenkin lasten, työntää tai lyödä näyttöä tai työntää mitään reikiin, rakoihin tai muihin kotelon aukkoihin.

1.1. Tuotteen merkinnät

Seuraavia symboleja käytetään tuotteessa rajoitusten ja varotoimien sekä turvallisuusohjeiden merkinä. Huomioi selitykset, jos laitteessa on kyseisiä merkintöjä. Huomaa tällaiset tiedot turvallisuusyhteyttä.



Luokan II laitteet: Tämä laite on suunniteltu siten, että se ei vaadi turvaliitintä maadoitukseen.



Tämä merkintä osoittaa, että tätä tuotetta ei saa hävittää muiden kotitalousjätteiden mukana koko EU:ssa. Kierrätä se vastuullisesti materiaaliressurssien kestävän uudelleenkäytön edistämiseksi. Kun palautat käytetyn laitteen, käytä palautus- ja noutojärjestelmiä tai ota yhteyttä jälleenmyyjään, jolta tuote on ostettu.

1.2. Varoitus

Älä niele paristoja (kemiallisten palovammojen vaara). Tämä tuote tai tuotteen mukana toimitetut lisävarusteet voivat sisältää nappipariston. Jos nappiparisto niellään, se voi aiheuttaa vakavia sisäisiä palovammoja jo kahdessa tunnissa, mikä voi johtaa kuolemaan.

Pidä uudet ja käytetyt paristot poissa lasten ulottuvilta. Jos paristolokero ei sulkeudu kunnolla, lopeta tuotteen käyttö ja pidä se poissa lasten ulottuvilta.

Jos epäilet, että paristoja on nielty tai sijoitettu mihin tahansa kehon osaan, hakeudu välittömästi lääkärin hoitoon.

Televisio voi kaatua aiheuttaen vakavia henkilövahinkoja tai kuoleman. Monet vammat, erityisesti lapsille, voidaan välttää noudattamalla yksinkertaisia varotoimia, kuten:

- Käytä AINA television valmistajan suosittelemia jalkoja, jalustoja tai kiinnitysmenetelmiä.
- Käytä AINA huonekalua, joka kantaa varmasti television painon.
- Varmista AINA, että televisio ei ylitä sen alla olevan huonekalun reunaa.
- Kerro AINA lapsille, että huonekalujen päälle kiipeäminen televisioon tai sen hallintalaitteisiin ylettymiseksi on vaarallista.
- Reitä AINA televisioon kytketyt johdot ja kaapelit siten, että niihin ei voi kompastua tai tarttua eikä niitä voi vetää.
- ÄLÄ KOSKAAN sijoita televisiota epävakaaseen paikkaan.
- ÄLÄ KOSKAAN aseta televisiota korkeiden huonekalujen (esimerkiksi kaappien tai kirjahyllyjen) päälle kiinnittämättä sekä huonekalua että televisiota sopivaan tukipisteeseen.
- ÄLÄ KOSKAAN aseta kankaita tai muita materiaaleja television ja sen alla olevan huonekalun väliin.
- ÄLÄ KOSKAAN aseta esineitä, jotka saattavat houkuttaa lapsia kiipeämään, kuten leluja ja kaukosäätimiä, television päälle tai sen huonekalun päälle, jonka päällä televisio sijaitsee.
- Laite soveltuu asennettavaksi enintään kahden metrin korkeuteen.

Jos televisio aiotaan siirtää, on huomioitava samat näkökohdat kuin edellä.

Laitteet, jotka on liitetty rakennuksen suojamaadoitukseen verkkovirtaliitännän kautta tai muun suojamaadoitukseen liitetyn laitteen kautta, ja lisäksi television jakelujärjestelmään koaksiaalikaapelilla, voivat joissakin olosuhteissa aiheuttaa palovaaran. Yhteys television jakeluverkkoon on sen vuoksi toteutettava laitteella, joka huolehtii sähköeristyksestä tietyn taajuusalueen alapuolella (galvaaninen erotin).

1.3. Varoitukset seinäasennuksesta

- Lue ohjeet ennen television asentamista seinälle.
- Seinäasennussarja on valinnainen. Voit hankkia sen paikalliselta jälleenmyyjältäsi, jos sitä ei toimiteta television mukana.
- Älä asenna televisiota kattoon tai kaltevaan seinään.
- Käytä määritettyjä seinäkiinnitysruuveja ja muita lisävarusteita.

Kiristä seinäkiinnitysruuvit tiukasti, jotta televisio ei putoa. Älä kiristä ruuveja liikaa.

Tämän käyttöoppaan kaaviot ja kuvat ovat vain viitteellisiä ja voivat poiketa tuotteen todellisesta ulkonäöstä. Tuotteen suunnittelua ja teknisiä tietoja voidaan muuttaa ilman erillistä ilmoitusta.

	L (mm)	K (mm)	S (mm)	P (mm)
24"	100	100	4 (M4)	6
32"	100	100	6 (M6)	8
40"	200	200	6 (M6)	8
43"	200	200	6 (M6)	8
50"	200	200	6 (M6)	8
55"	200	200	6 (M6)	10
65"	200	200	6 (M6)	10
75"	400	200	8 (M8)	12
85"	500	400	8 (M8)	12

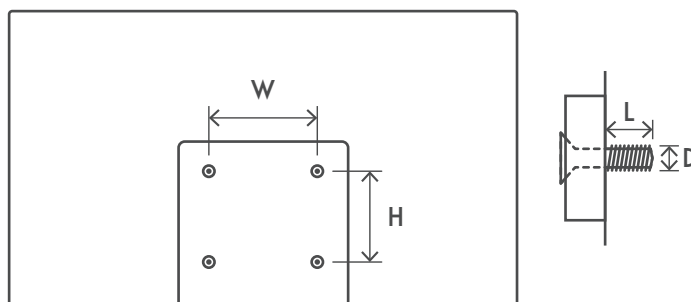

1.4. Yksinkertaistettu EU-vaatimustenmukaisuusvakuutus

StreamView vakuuttaa täten, että radiolaitetyyppinen tuote Smart TV on direktiivin 2014/53/EU mukainen.

1.5. Sovellukset ja suorituskyky

Latausnopeus riippuu Internet-yhteydestäsi. Jotkin sovellukset eivät ehkä ole käytettävissä maassasi tai alueellasi. Netflix on saatavilla tietyissä maissa. Käyttö edellyttää suoratoistopalvelun tilausta. Lisätietoja osoitteessa www.netflix.com. Google Assistantin kielen saatavuus riippuu Google Voice Search -tuesta.

Oletuksena Thomson-televisioiden ohjelmistoon ei sisälly PVR-tallennustoimintoa. Voit ladata ja asentaa valitsemasi PVR-toiminnon seuraavasta linkistä. Lisämaksuja voidaan periä.

1.6. Tietosuojaja

Sovellusten tarjoajat ja palvelujen tarjoajat voivat kerätä ja käyttää teknisiä tietoja ja niihin liittyviä tietoja, mukaan lukien muun muassa tekniset tiedot tästä laitteesta, järjestelmästä ja sovellusohjelmistosta sekä oheislaitteista. He voivat käyttää näitä tietoja parantaakseen tuotteita tai tarjotakseen palveluita tai tekniikoita, jotka eivät tunnista sinua henkilökohtaisesti. Lisäksi jotkin kolmannen osapuolen palvelut, jotka ovat valmiiksi laitteessa tai jotka olet asentanut tuotteen ostamisen jälkeen, voivat pyytää rekisteröitymistä ja henkilötietojasi. Jotkin palvelut saattavat kerätä henkilötietoja myös ilman lisävaroituksia. StreamView ei ole vastuussa kolmansien osapuolten palveluiden mahdollisesta tietosuojaloukkauksesta.

2. Johdanto ja jalkojen asennus

Kiitos, että valitsit tuotteemme. Pian pääset nauttimaan uudesta televisiostasi. Lue nämä ohjeet huolellisesti. Ne sisältävät tärkeitä tietoja, joiden avulla saat parhaan hyödyn televisiostasi ja jotka varmistavat turvallisen ja oikean asennuksen ja käytön.

2.1. Pakkauksen purkaminen ja asennus

Ota jalat ja televisio pakkauksesta ja aseta jalat pöydälle tai muulle tasaiselle pinnalle.

- Käytä tasaista ja tukevaa pöytää tai vastaavaa tasaista pintaa, joka kantaa television painon.
- Älä pidä kiinni näyttöpaneelistä.
- Varmista, ettet naarmuta tai riko televisiota.
- Jalkoihin on merkitty, kumpi on vasen ja kumpi oikea.

24" - 55"

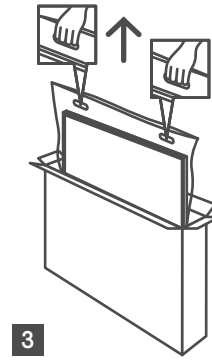
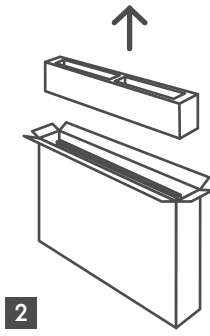
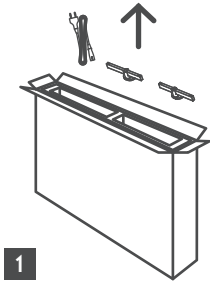

65" - 85" 

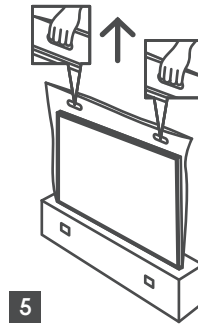
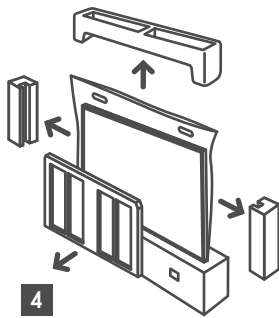
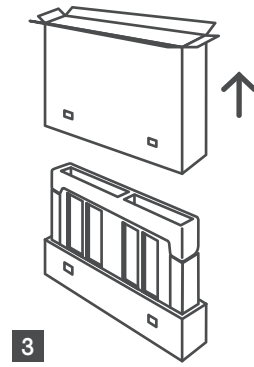
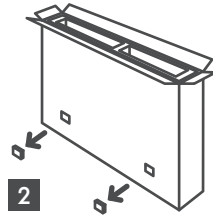
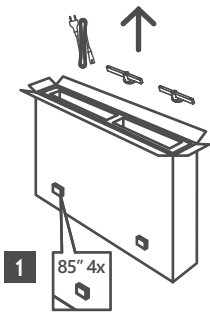

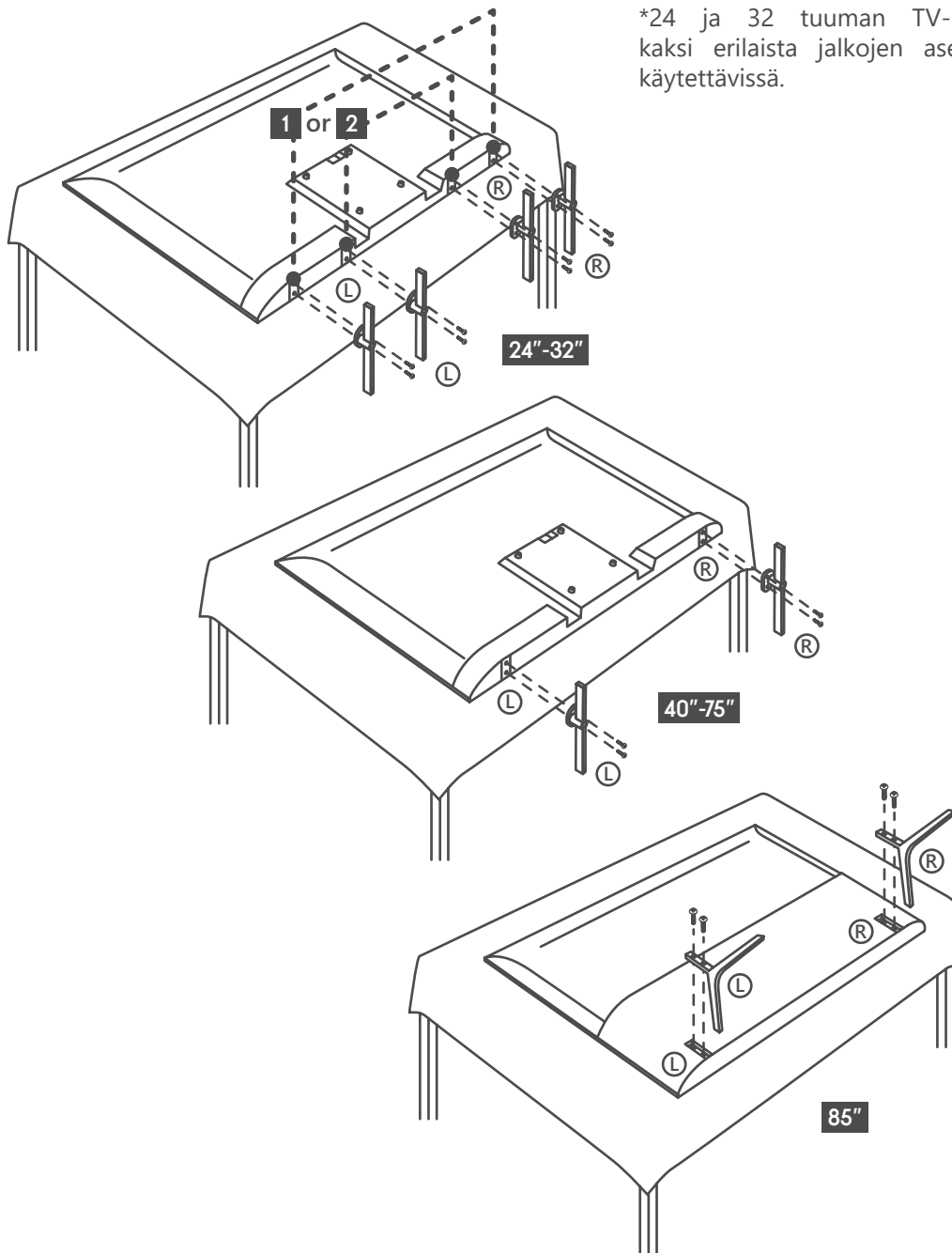

*24 ja 32 tuuman TV-malleille on kaksi erilaista jalkojen asennuspaikkaa käytettävissä.

Telesiosi on asennettavissa myös VESA-yhteensopivaan seinäkiinnikkeeseen. Jos sitä ei toimiteta television mukana, otayhteyttä paikalliseen jälleenmyyjään ostaaksesi suositellun seinäkiinnikkeen.

Reiät ja mitat seinäkiinnikkeen asennusta varten:

	L (mm)	K (mm)	S (mm)	P (mm)
24"	100	100	4 (M4)	6
32"	100	100	6 (M6)	8
40"	200	200	6 (M6)	8
43"	200	200	6 (M6)	8
50"	200	200	6 (M6)	8
55"	200	200	6 (M6)	10
65"	200	200	6 (M6)	10
75"	400	200	8 (M8)	12
85"	500	400	8 (M8)	12

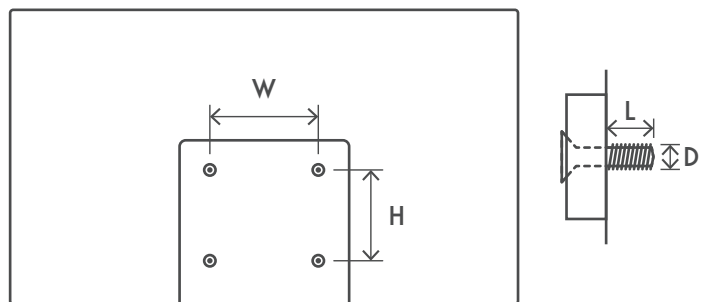

3. TV:n painikkeet ja liitännät

Varoitus:



Jos haluat liittää jonkin laitteen televisioon, varmista, että sekä televisio että laite on kytketty pois päältä ennen liitännän tekemistä. Kun liitäntä on tehty, voit kytkeä laitteet päälle ja käyttää niitä.



Älä kosketa tai ole lähellä HDMI- ja USB-liittimiä, ja estä sähköstaattisia purkauksia häiritsemästä näitä liittimiä USB-toimintatilassa. Muuten televisio lakkaa toimimasta tai joutuu epänormaaliin tilaan.

Huomaa:

Liitännöiden todellinen sijainti ja järjestys voivat vaihdella eri malleissa.

3.1. TV-painike

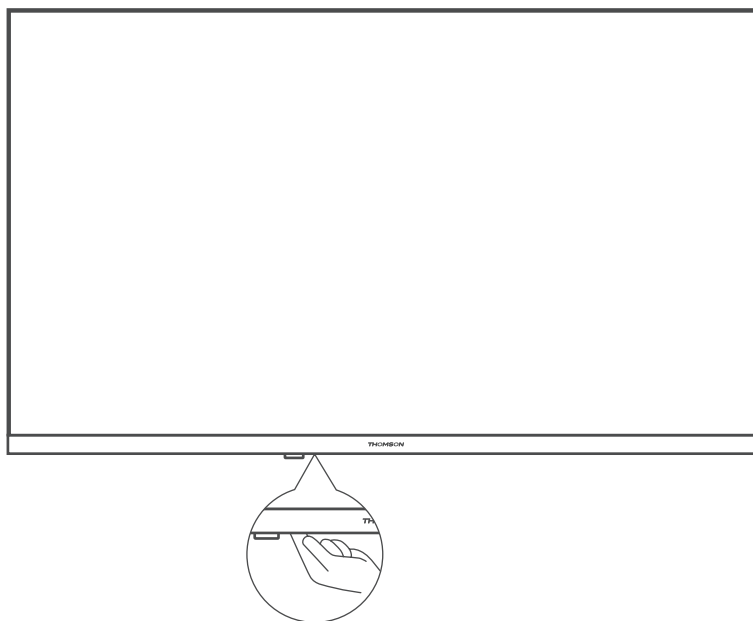

Paina tätä painiketta valmiustilassa kytkeäksesi television päälle/pois

3.2. Liitännät



LAN



SATELLITE

13/18 V = 400 mA max



HDMI

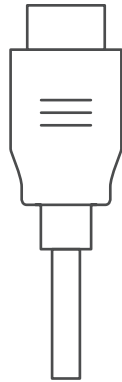

ANTENNA

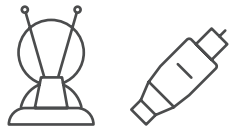

HDMI (ARC)



AV IN

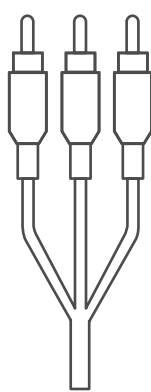

AUDIO OUT
Digital optical



COMMON INTERFACE



CI+ Modul

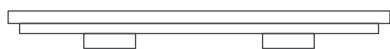
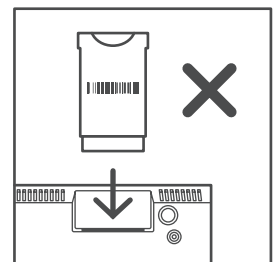
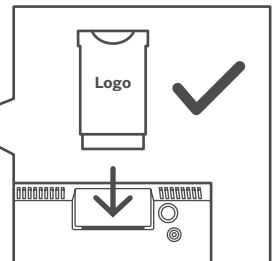

* silikonitulppa

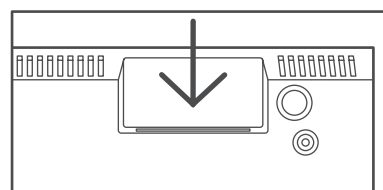

Huomaa: Jos mallin yläosassa on CI-korttipaikka, lisävarustepussista löytyy CI-korttipaikan silikonitulppa (malleissa, joissa ei ole CI-korttipaikkaa, tällaista silikonitulppaa ei ole). Työnnä silikonitulppa aukkoon, kun CI-kortti ei ole käytössä.

4. Kaukosäädin

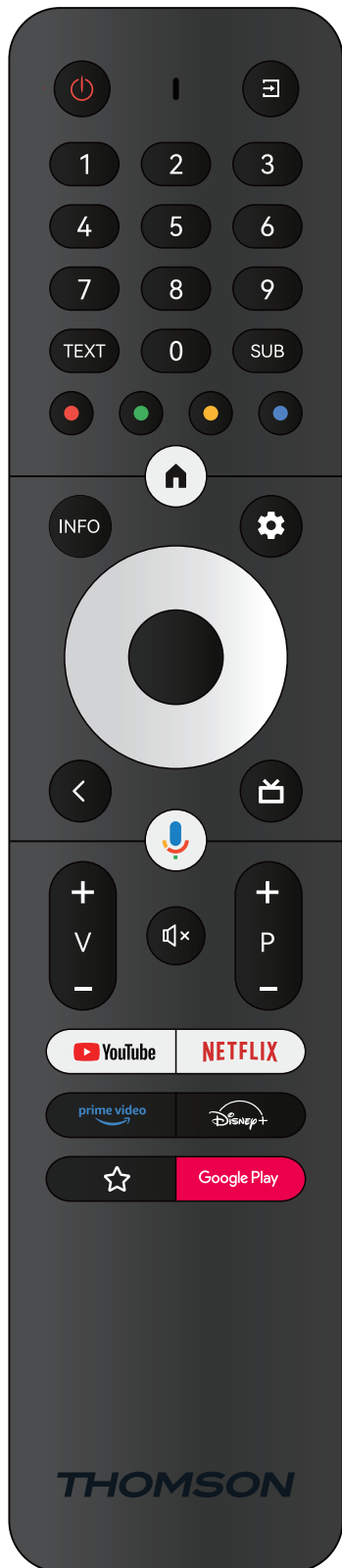

	Valmiustila: Nopea valmiustila / valmiustila / päällä
	Lähde/tulo: Poistuu Live TV -asetusvalikoista ja sulkee ne, poistuu mistä tahansa käynnissä olevasta sovelluksesta, valikosta tai OSD-ilmoituksesta, siirtyä viimeiseen asetettuun lähteeseen; Television tulojen valitseminen.
0-9	Numeronäppäimet: Vaihtaa kanavaa Live TV -tilassa, syöttää numeron tai kirjaimen näytön tekstiruutuun
TEXT	Teksti-TV: Avaa ja sulkee teksti-TV:n (jos käytettävissä Live TV -tilassa)
SUB	Tekstitys: Kytkee tekstityksen päälle ja pois päältä (jos saatavilla)
	Väripainikkeet: Värikköiden painikkeiden toiminnot näet näytön ohjeista
	Aloitus: Avaa aloitusnäytön
INFO	Tiedot: Näyttää tietoja näytön sisällöstä
	Asetukset: Näyttää Live TV -asetusvalikon (Live TV -tilassa), näyttää käytettävissä olevat asetusvaihtoehdot, kuten äänen ja kuvan; Jos olet ostanut ohjelmiston, jossa on PVR-tallennustoiminto: kun painat asetuspainiketta 5 sekunnin ajan, TV Live -sovelluksessa avautuu ylimääräinen näppäimistö, jossa on enemmän toimintoja.
	Suuntapainikkeet: Navigoi valikoissa, asetusvalinnoissa, siirtää valintaa tai kohdistinta tms., asettaa tallennusajan ja näyttää alasivut Live TV:n teksti-TV-tilassa, kun ohjainta painetaan oikealle tai vasemmalle. Noudata näyttöön tulevia ohjeita.
	OK: Vahvistaa valinnat, siirtyä alivalikoihin, näyttää kanavaluettelon (Live TV -tilassa). Kytkee kaukosäätimen taustavalon päälle/pois, kun painiketta painetaan 5 sekuntia.
	Takaisin/paluu: Palaa edelliseen valikkonäyttöön, palaa askeleen taaksepäin, sulkee avoimet ikkunat, sulkee teksti-TV:n (Live TV:n teksti-TV-tilassa). Lopettaa multimediatiedostojen toiston ja palaa MMP (Multimedia Player) -yleisvalikkoon / etäpariliitos
	Sähköinen ohjelmaopas
	Mikrofoni: Aktivoi Google Assistantin
	Äänenvoimakkuus +/-: Hallitse television äänenvoimakkuutta.
	Mykistys: Kytkee television äänen kokonaan pois päältä
	Ohjelma +/-: Yksittäisten TV/radiokanavien nopea selaus. Vierittää kanavaluetteloa sivu sivulta, kun kanavaluettelo näkyy televisioruudussa.
	YouTube: Käynnistää YouTube-sovelluksen
	Netflix: Käynnistää Netflix-sovelluksen
	Prime Video: Käynnistää Prime Video -sovelluksen
	Disney+: Käynnistää Disney+-sovelluksen
	Suosikkisovellus: Suosikkisovelluksen määrittäminen. Suosikkisovelluksen valinta.
	Google Play: Käynnistää Google Play -sovelluksen
	Kaukosäätimen pariliitos: Takaisin-painikkeen ja äänenvoimakkuuden alentamispainikkeen (V-) painaminen samanaikaisesti aktivoi kaukosäätimen pariliitostilan.

5. TV: n asennus

Television sijoittaminen

Sijoita televisio tukevaan paikkaan, joka kestää television painon. Vaaran välttämiseksi älä sijoita televisiota veden tai lämmönlähteiden (kuten lampun, kynttilän tai lämmityslaitteen) lähelle, äläkä estä ilmanvaihtoa television takaosassa.

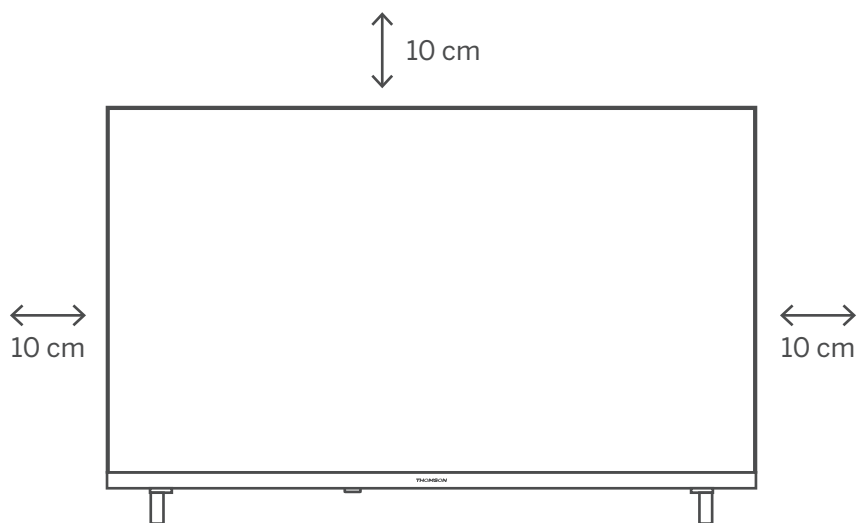

Liitä antennikaapeli ja virtajohto

1. Liitä antennikaapeli television takana olevaan antenniliitännään.
2. Kytke television virtajohto (AC 100–240 V ~ 50/60 Hz). Televisio siirtyy valmiustilaan (punainen valo).
3. Käynnistä televisio painamalla television virtapainiketta tai kaukosäätimen virtapainiketta.
4. Jos olet ostanut TV-mallin, jossa on mukana 12 voltin sovitin, käytä oikeaa porttia sovitin kytkemiseksi televisioon.

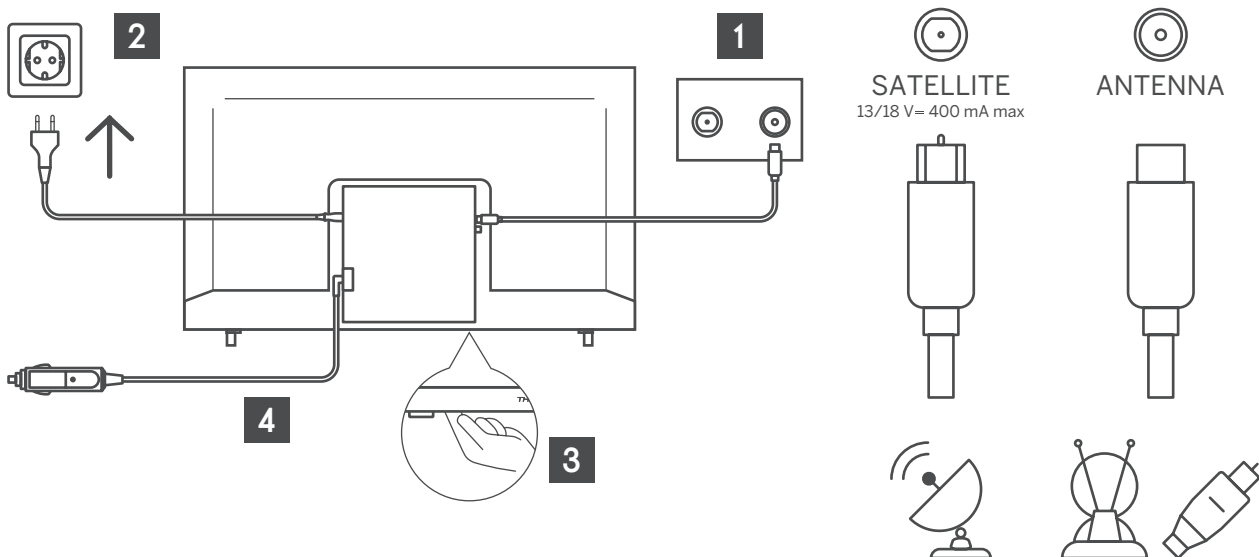

6. Alkuasetusten määrittäminen

Television sisäinen ohjattu asennustoiminto opastaa sinua alkuasetusten määrittämisessä. Noudata opasta määrittääksesi television oikein.

6.1. Kielen valinta

Valitse järjestelmän kieli ylös/alas-painikkeilla ja vahvista sitten painamalla OK.

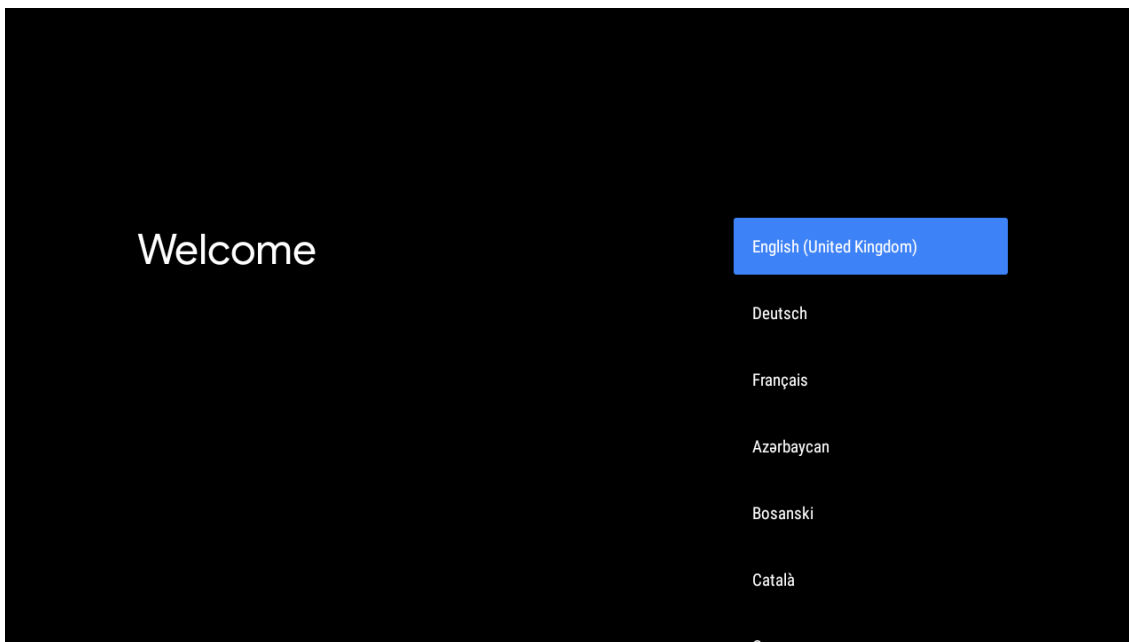

6.2. Voit määrittää television nopeasti Android TV -puhelimellasi

Yhdistä Android-älypuhelin televisioon valitsemalla Jatka.

- Avaa Android-puhelimessasi esiasennettu Google-sovellus.
- Kirjoita tai sano "Ok Google, määritä laitteeni"
- Napauta mallin nimeä luettelosta
- Huomaa: Peruuta painamalla paluupainiketta. Jos haluat vain käyttää televisiota normaalisti, valitse Ohita.

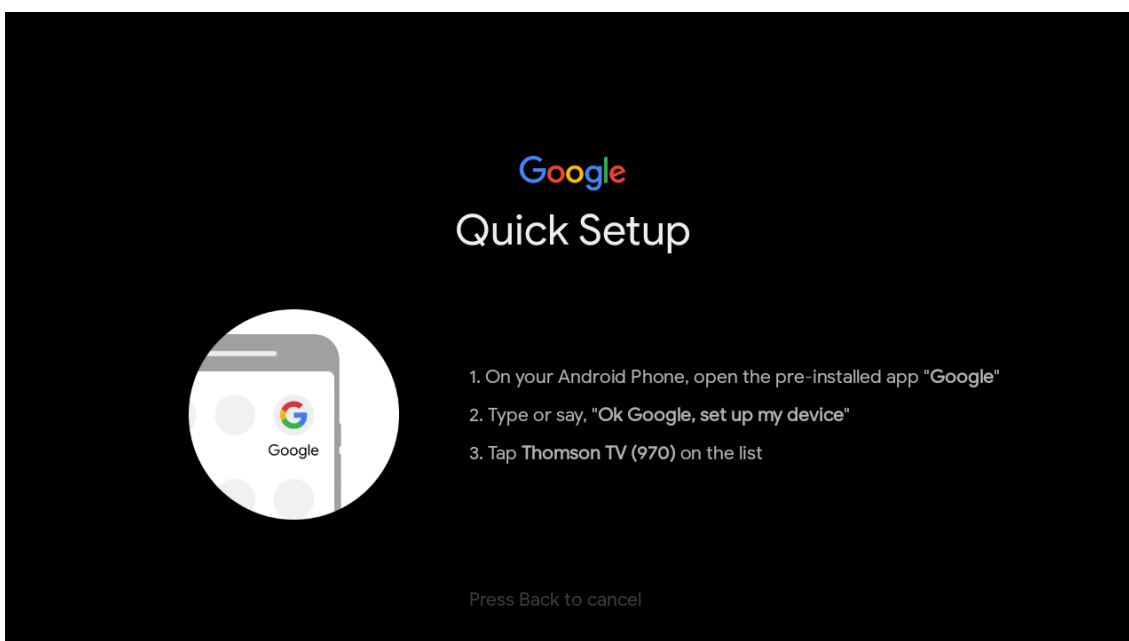

Valitse ylös/alas-painikkeilla Wi-Fi-verkko, johon haluat yhdistää, kirjoita salasana ja vahvista yhteyden muodostaminen. Jos valitset Ohita, voit määrittää verkon myöhemmin asetusvalikossa.

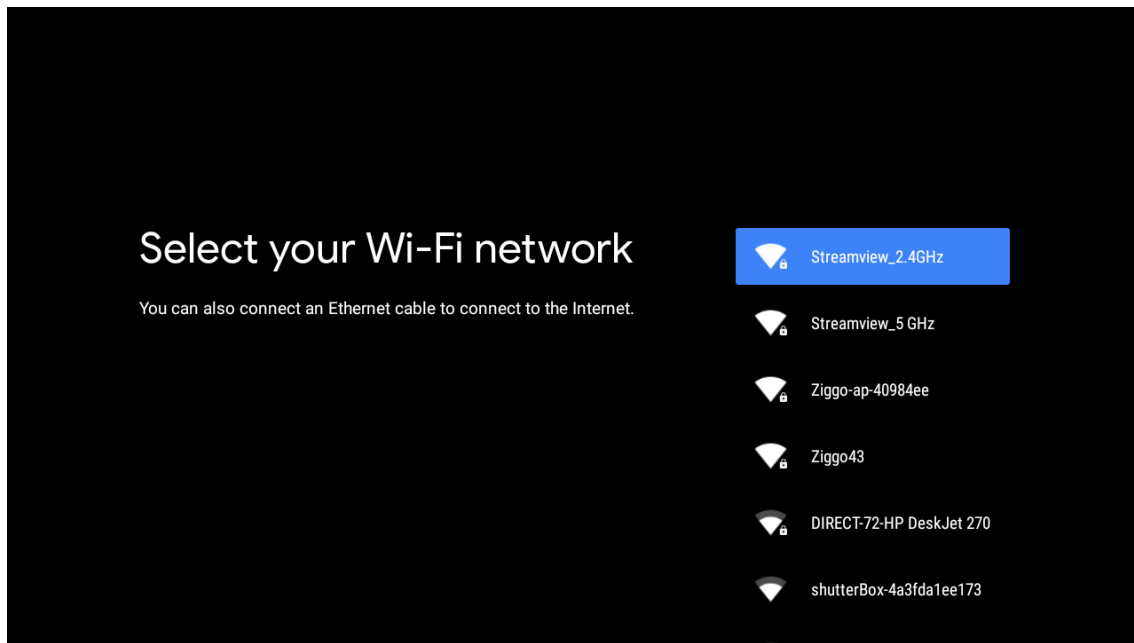

6.3. Google-tilille kirjautuminen

Kirjaudu sisään saadaksesi uusia sovelluksia, suosituksia, elokuvia ja paljon muuta Googlelta. Syötä kaukosäätimellä salasanasasi ja kirjaudu Google-tilillesi.

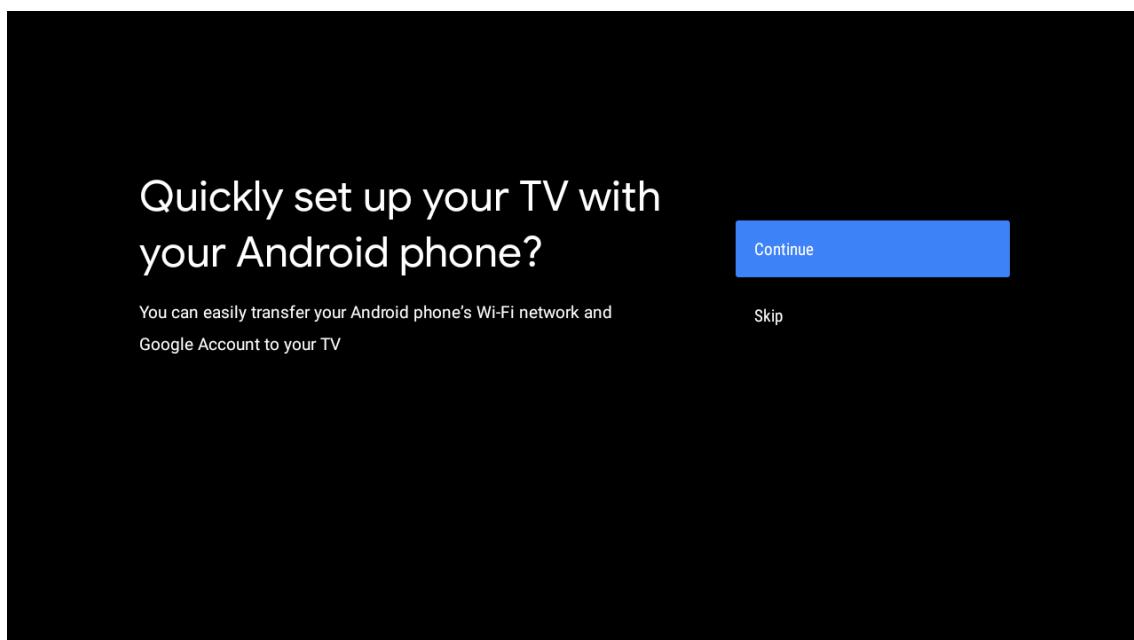



Make the most of your TV

Sign in to get new apps, recommendations, movies, the Assistant and more from Google.

Sign In

Skip



Get personalised recommendations from apps such as YouTube

Google

Sign in

Use your Google Account

Email or phone

[Forgot email?](#)

[Create account](#)

Next

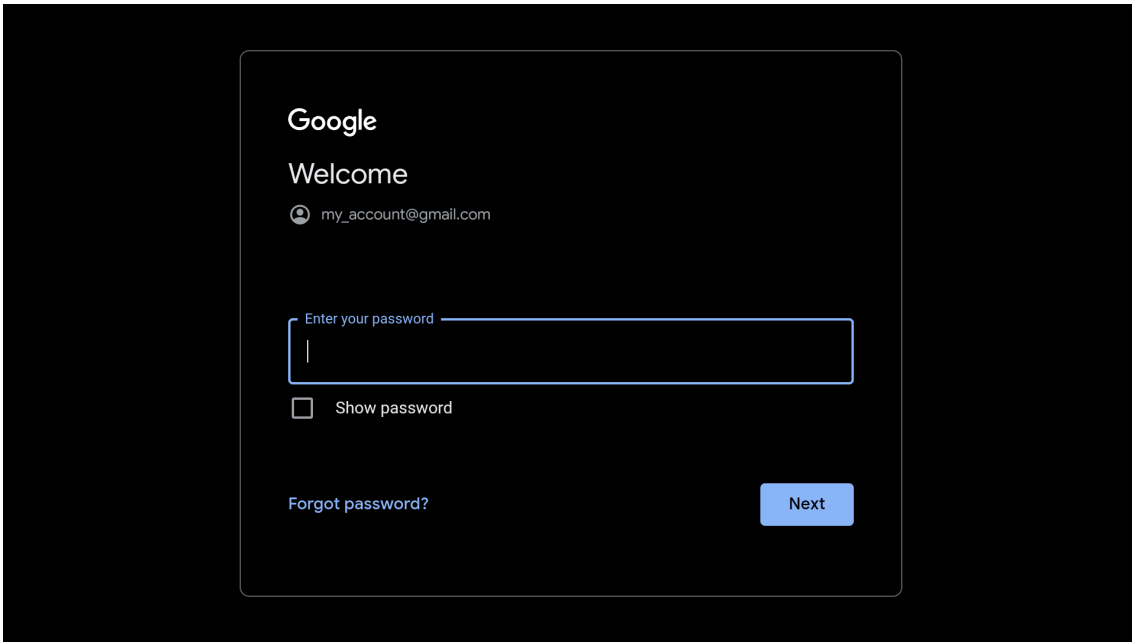

6.4. Käyttöehdot

Hyväksymällä Googlen käyttöehdot parannat tuotekokemusta. Valitse Hyväksy, jos haluat jatkaa näiden ehtojen mukaisesti.

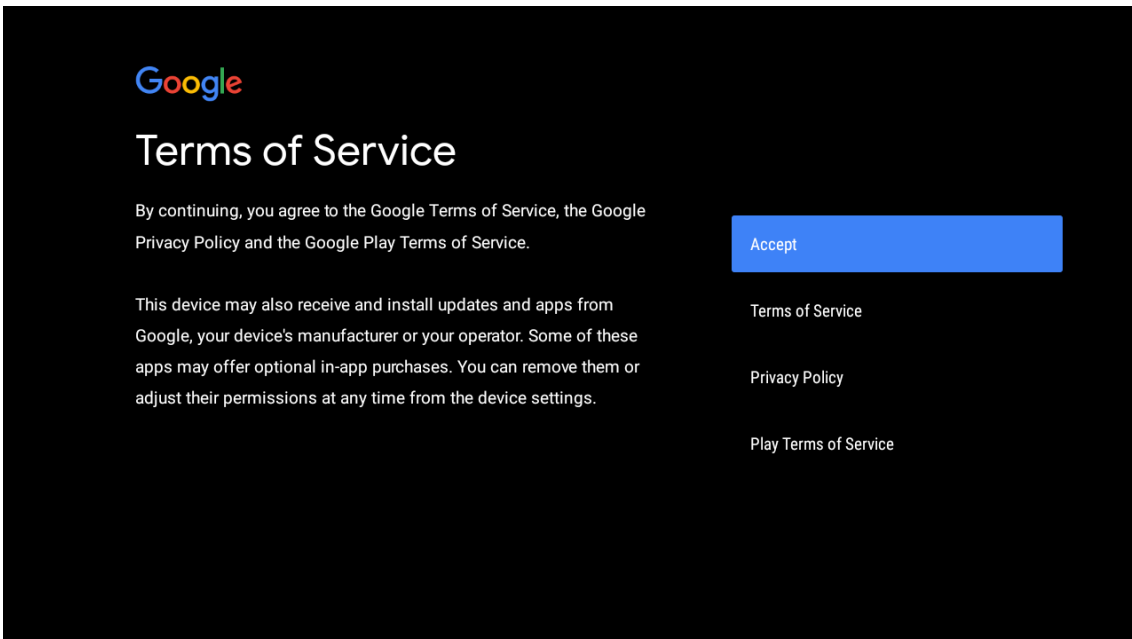

Network privacy policy

The processing of personal data to the extent strictly necessary and proportionate for the purposes of ensuring network and information security, i.e. the ability of a network or an information system to resist, at a given level of confidence, accidental events or unlawful or malicious actions that compromise the availability, authenticity, integrity and confidentiality of stored or transmitted personal data, and the security of the related services offered by, or accessible via, those networks and systems, by public authorities, by computer emergency response teams (CERTs), computer security incident response teams (CSIRTs), by providers of electronic communications networks and services and by providers of security technologies and services, constitutes a legitimate interest of the data controller concerned. This could, for example, include

ACCEPT

DECLINE

6.5. Googlen palvelut

Vahvista valitsemalla Hyväksy, että Android TV voi tunnistaa sijaintisi ja että laite voi automaattisesti lähettää diagnostiikkatietoja Googlelle Google-käyttökokemuksesi parantamiseksi.



Google services

Select each to learn more about each service, such as how to turn it on or off later. Data will be used according to Google's Privacy Policy.

Click 'Accept' to confirm your selection of these Google services settings.

Select one below

Accept

location

Allow Google and apps with your permission to use location estimated from Wi-Fi. Google may collect location data periodically and use this data in an anonymous way to improve location accuracy and location-based services



Help improve Android

Automatically send diagnostic information to Google



Services and your privacy

Google Assistant sends services that you talk to a unique code

6.6. Play-kaupan automaattiset asennukset

Valitse asennettavat tai poistettavat suositellut sovellukset ja Google-sovellukset käyttämällä tätä prosessia. Valitse Jatka siirtyäksesi seuraavalle sivulle.

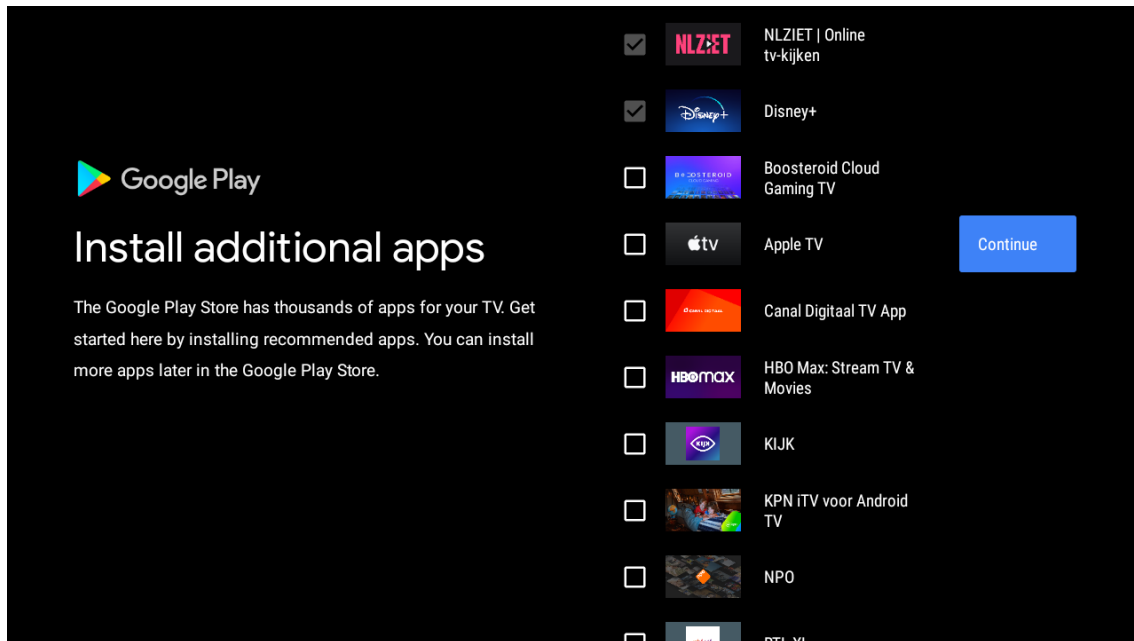

Näet nyt tietonäyttöjä ja voit käydä vaiheet läpi painamalla oikeaa suuntapainiketta päästäksesi eteenpäin.

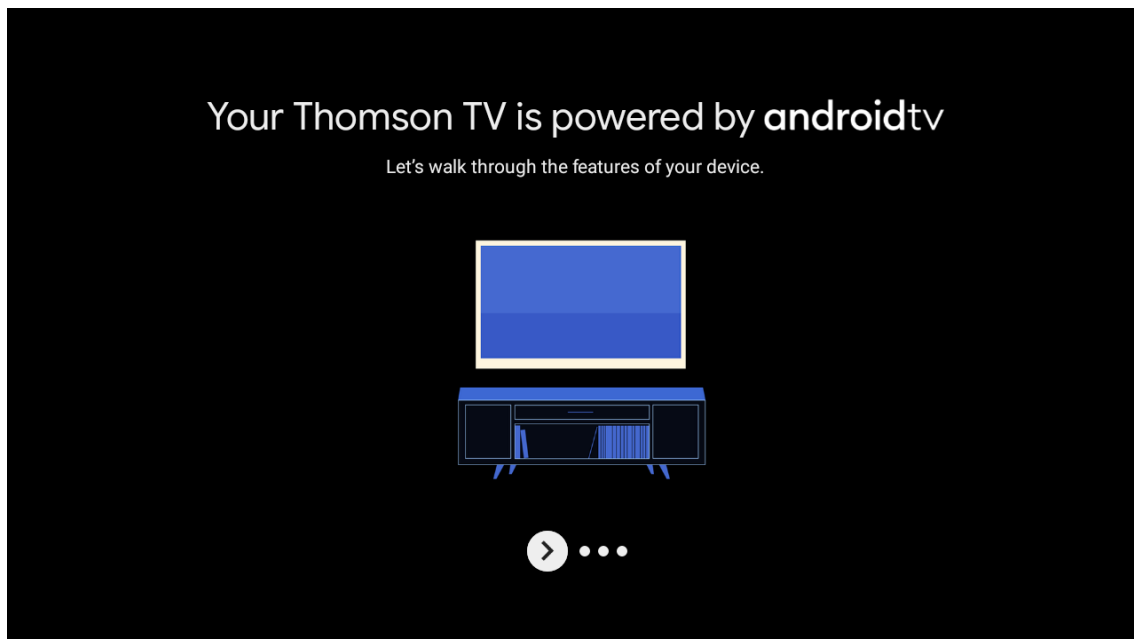

Get apps from Google Play

The Google Play Store offers apps that you're sure to love. Watch shows, stream live sports, play games and more.



Talk to the Google Assistant

After setup, press the mic button on your remote to quickly find the latest blockbuster, check the score of the big game or control your TV.



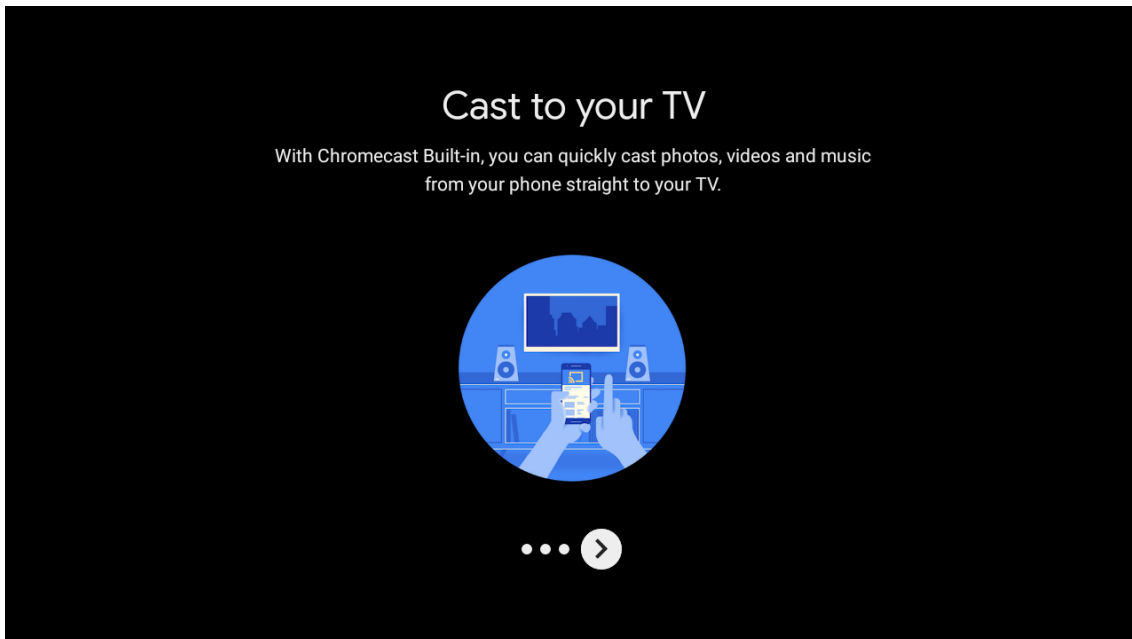

6.7. Bluetooth-kaukosäätimen pariliitos

- Siirry Bluetooth-pariliitostilaan painamalla paluupainiketta ja äänenvoimakkuuden alentamispainiketta V-samanaikaisesti kaukosäätimessä. Kaukosäätimen merkkivalo vilkkuu, kun pariliitostila käynnistetään.
- Ohita pariliitostila painamalla paluupainiketta.

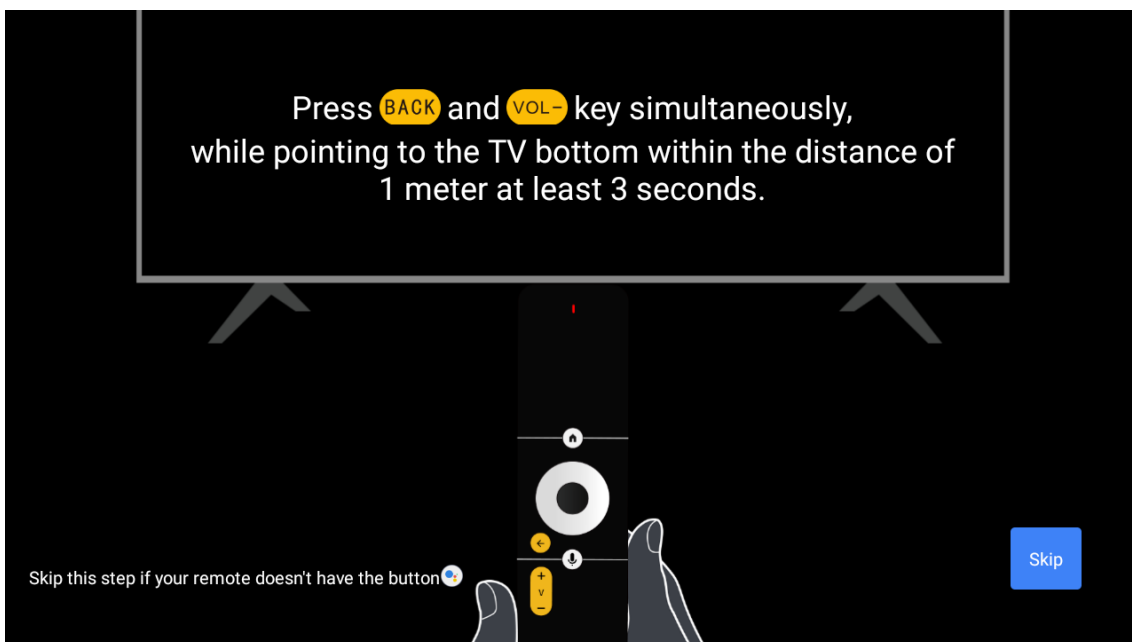

6.8. Valitse alue/maa

Valitse suuntanäppäimillä maa, jossa käytät laitetta, ja vahvista sitten painamalla OK.

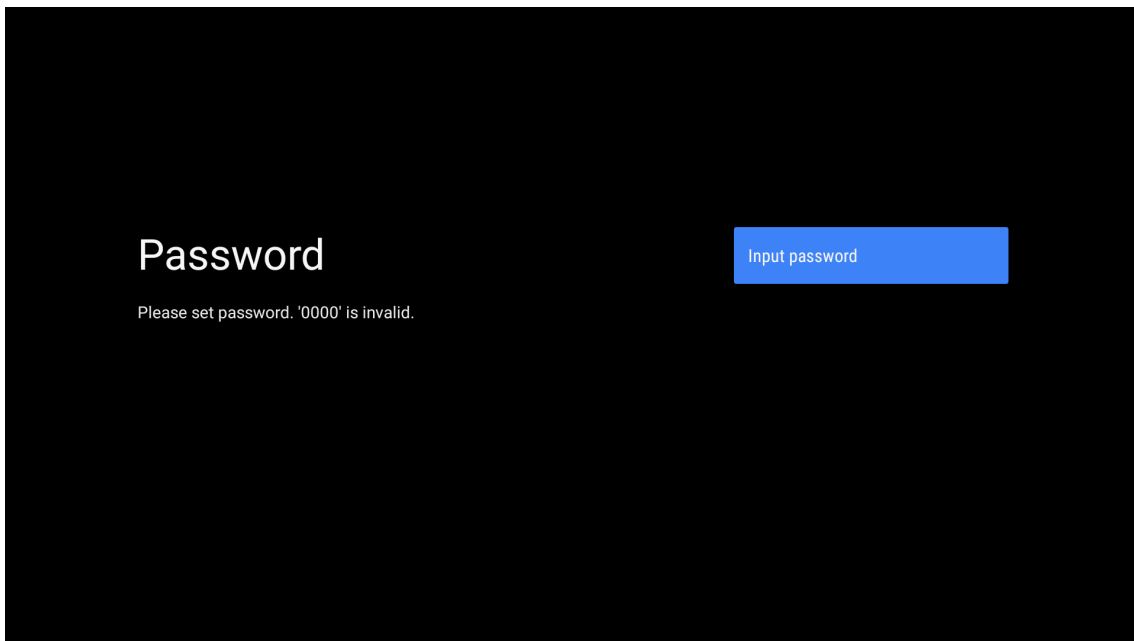
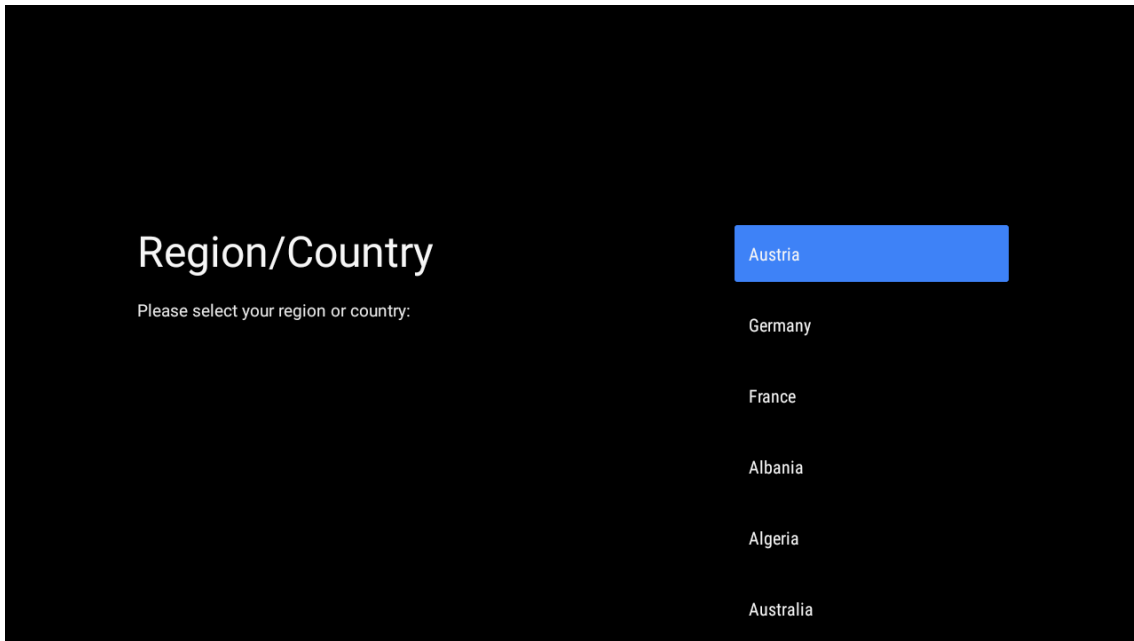

Input password

New password

1	2	3	⌫
4	5	6	0
7	8	9	✓

Confirm password

Confirm password

1	2	3	⌫
4	5	6	0
7	8	9	✓

6.9. Valitse TV-tila (koti/vähittäismyynti)

Varmista tässä vaiheessa, että valitset asetukseksi Koti, jos televisio on kotikäytössä. Vahvista valintasi, kun olet valinnut asetukseksi Koti.

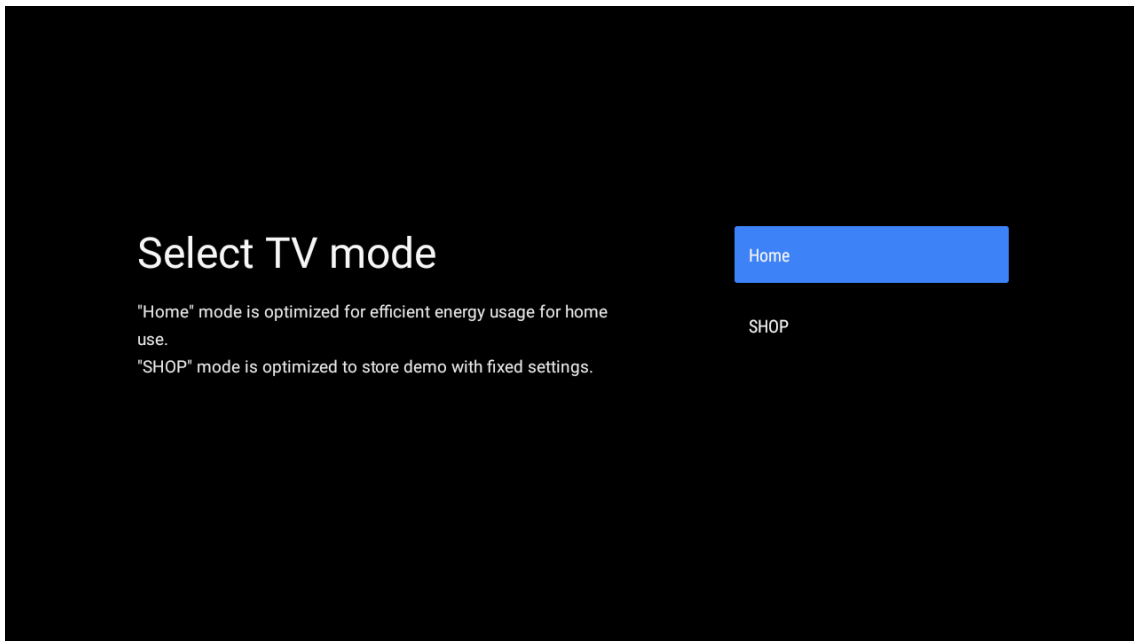

6.10. Sisäänrakennettu Chromecast

Valitse Päällä/Pois, jotta sisäänrakennettu Chromecast on käytettävissä.

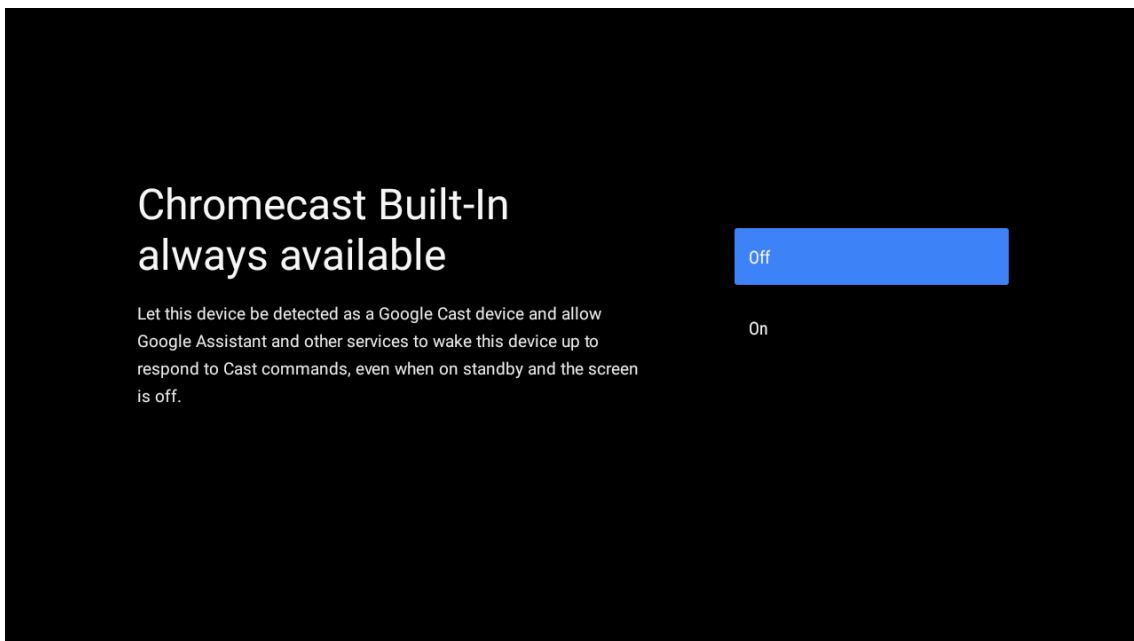

6.11. TV-kanavien asetus

Valitse antenni/kaapeli/satelliitti TV-kanavien etsimistä varten.
Jos valitset Ohita, kanavien etsintä voidaan suorittaa valikosta.

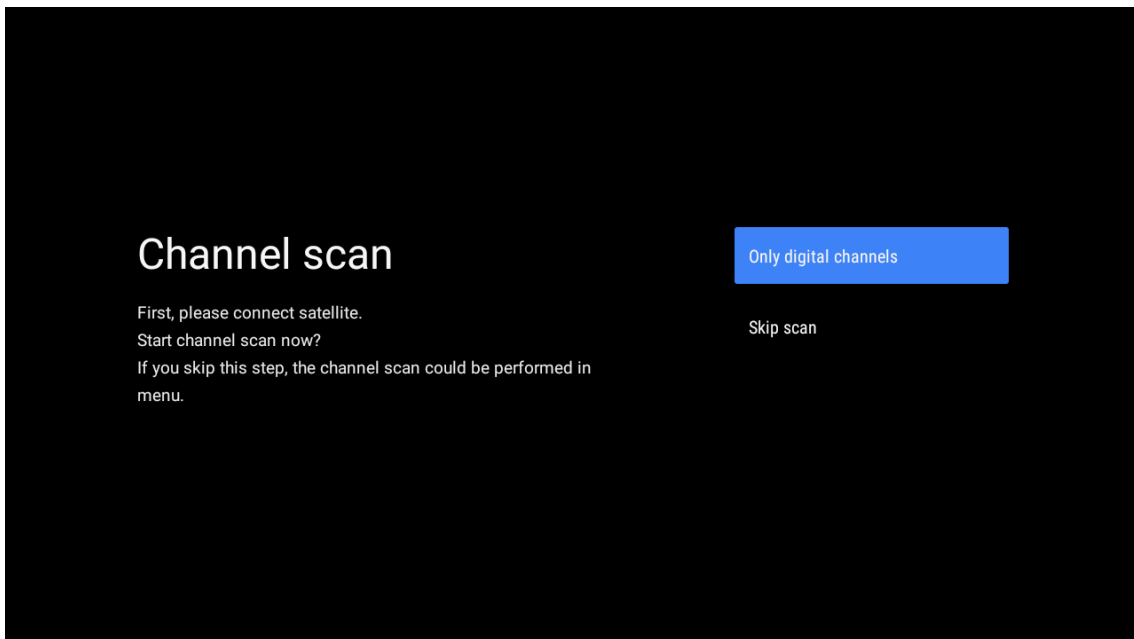
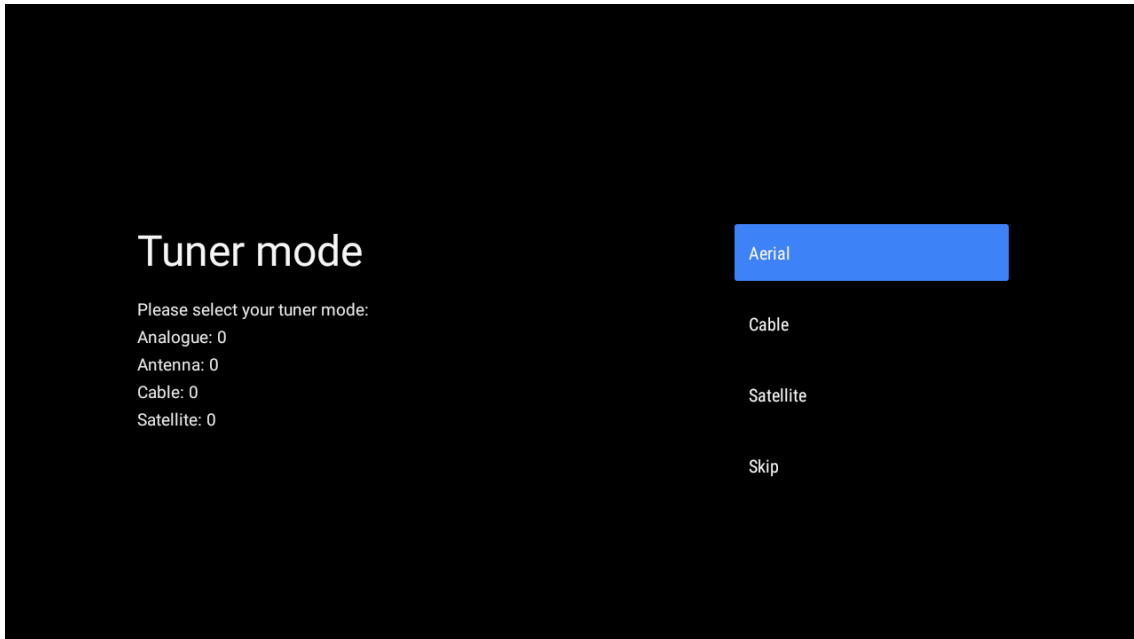

Asennus on valmis ja vastuuvapauslausekkeen ehdot

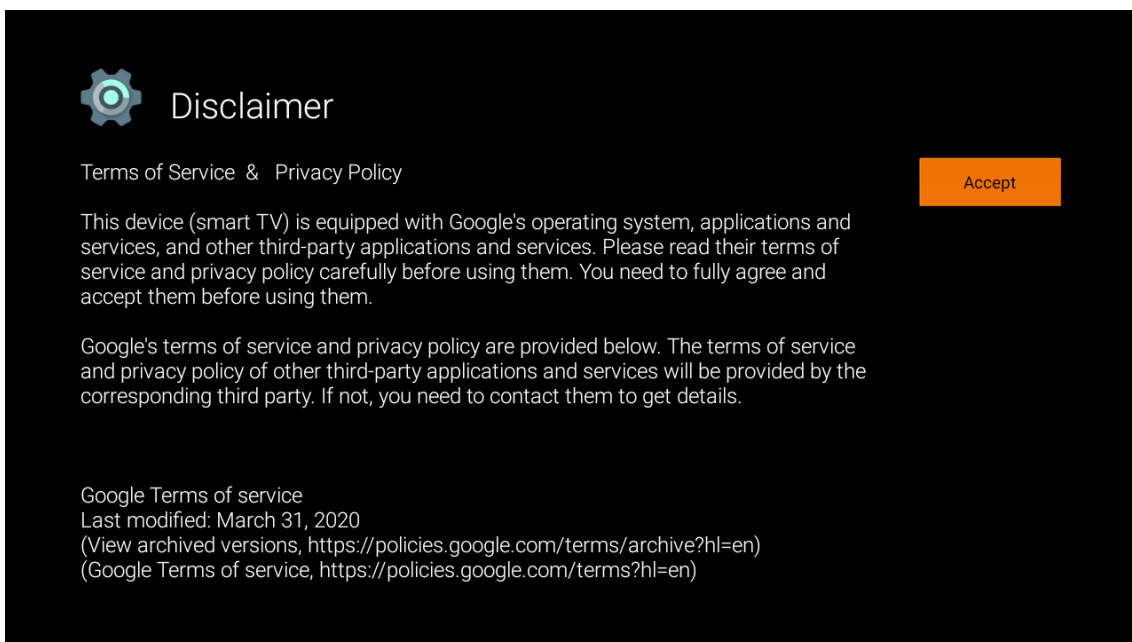
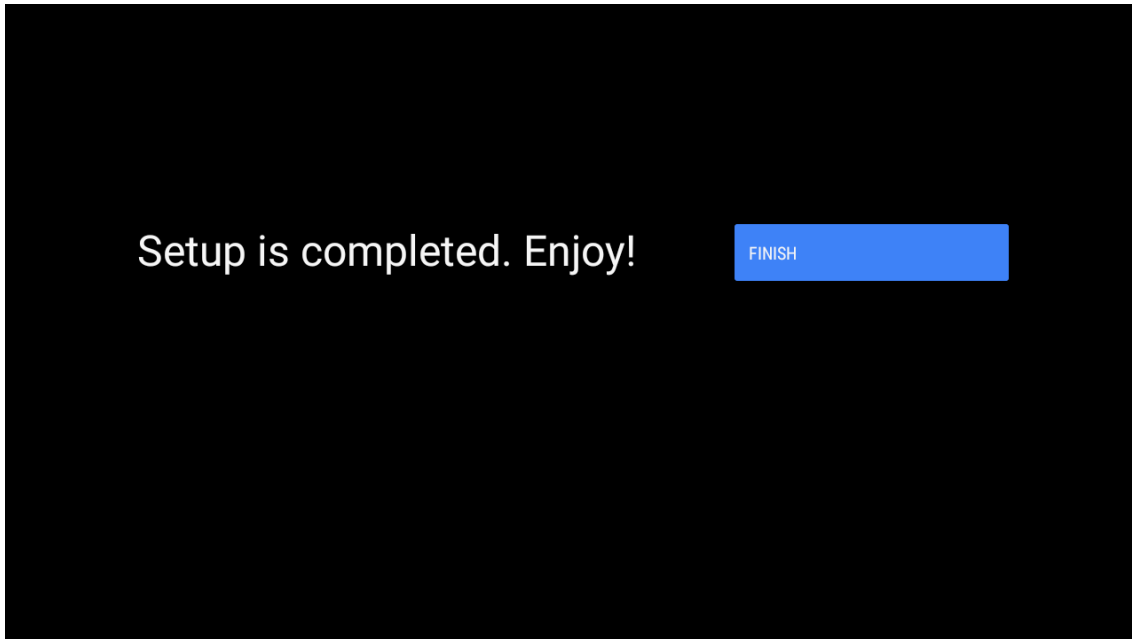

Huomaa: Jos et halua suorittaa kanavahakua, valitse silti yksi käytettävissä olevista vaihtoehdoista. Voit ohittaa haun ohjatun asennustoiminnon myöhemmässä vaiheessa. Jos ohitat tämän vaiheen, voit suorittaa kanavahaun myöhemmin Kanavat-valikon valinnoilla.

Seuraava vaihe on viritin tilan valinta. Valitse viritinasetuksesi kanavien asentamiseksi Live TV -toimintoa varten. Käytettävissä olevat vaihtoehdot ovat antenni, kaapeli ja satelliitti. Valitse ympäristösi vastaava vaihtoehto ja jatka painamalla OK-painiketta tai suuntapainikkeen oikeaa reunaa.

Antenni

Jos valitaan Antenni-vaihtoehto, televisio etsii digitaalisia maanpäällisiä ja analogisia lähetyksiä. Valitse seuraavassa näytössä **Skannaa-vaihtoehto** ja aloita haku painamalla **OK** tai valitse **Ohita skannaus** jatkaaksesi suorittamatta hakua.

Kaapeli

Jos valitaan Kaapeli-vaihtoehto, televisio etsii digitaalisia kaapelilähetyksiä ja analogisia lähetyksiä. Käytettävissä olevat operaattorivaihtoehdot näkyvät Valitse operaattori -näytössä, jos niitä on. Muussa tapauksessa tämä vaihe ohitetaan. Voit valita luettelosta vain yhden operaattorin. Valitse haluamasi operaattori ja jatka painamalla **OK-painiketta** tai suuntapainikkeen **oikeaa** reunaa.

Aloita haku valitsemalla seuraavassa näytössä **Skannaa-vaihtoehto** tai valitse **Ohita skannaus** jatkaaksesi suorittamatta hakuja. Jos valitaan **Skannaa**, seuraavaksi tulee näkyviin määritys näyttö. **Skannaustila-, taajuus (kHz)-, modulaatio-, symbolinopeus (kSym/s)- ja verkkotunnus-asetukset** on ehkä asetettava. Jos haluat suorittaa täydellisen tarkistuksen, aseta **Skannaustila**-asetukseksi **Täysi/edistynyt**, jos se on käytettävissä. Valitusta operaattorista ja/tai skannaustilasta riippuen jotkin asetukset eivät ehkä ole käytettävissä. Kun olet määrittänyt käytettävissä olevat vaihtoehdot, jatka painamalla suuntapainikkeen **oikeaa** reunaa. Televisio alkaa etsiä käytettävissä olevia lähetyksiä.

Satelliitti

Jos valitaan Satelliitti-asetus, seuraavaksi tulee näkyviin **Satelliittityyppi**-näyttö. Käytettävissä ovat **Ensisijainen satelliitti-** ja **Yleinen satelliitti** -vaihtoehdot. Valitse yksi niistä ja jatka painamalla **OK**.

Huomaa: Ensisijainen satelliitti- ja Yleinen satelliitti -vaihtoehdot eivät välttämättä ole käytettävissä valitusta maasta riippuen. Tässä tapauksessa DVBS-konfigurointiasetus näyttö tulee näkyviin, kun viritintilaksi valitaan Satelliitti. Jos valitaan Ensisijainen satelliitti -vaihtoehto, seuraava näyttö on Valitse operaattori -näyttö. Voit valita luettelosta vain yhden operaattorin. Valitse haluamasi operaattori ja jatka painamalla OK-painiketta tai suuntapainikkeen oikeaa reunaa. Jotkin seuraavista vaihtoehdoista on ehkä esimääritetty valitun operaattorin mukaan tässä vaiheessa. Tarkista parametrit ennen kuin jatkat ja muokkaa niitä tarvittaessa.

Itävallalle ja Saksalle on saatavilla **Lataa kanavaluettelo** -toiminto hakuvalinnan **Yleinen satelliitti** alla.

DVB-S-konfigurointi

DVB-S-konfigurointiasetukset näyttö tulee näkyviin seuraavaksi. Ensimmäinen antennityyppi täytyy asettaa (tämä vaihtoehto voi olla nimetty satelliittityypiksi maan valinnasta riippuen). Valittavia vaihtoehtoja ovat Universal, Single Cable ja Jess Single Cable. Aseta antennityypiksi Universal Direct- ja DiSeqC-satelliittijärjestelmille. Jos asetat antennityypiksi Universal, siirry seuraavaan vaiheeseen painamalla suuntapainikkeen oikeaa reunaa. Jos antennityypiksi valitaan Single Cable tai Jess Single Cable, DVB-S-konfiguraatioasetuksissa näkyy vielä kolme lisävaihtoehtoa: Viritin, kaistataajuus ja käyttäjän määrittämä. Käyttäjän määrittämä vaihtoehto on käytettävissä, jos kaistan taajuus on määritetty käyttäjän määrittelemäksi. Aseta nämä asetukset, jos ne ovat käytettävissä, ja jatka painamalla suuntapainikkeen oikeaa reunaa. Asennusprosessin aikaisemmissa vaiheissa tekemiesi maa- ja satelliittityyppivalintojen mukaan Lataa esiasetusluettelo -näyttö saattaa näkyä seuraavaksi. Valitse Lataa esiasetusluettelo -kohta ja jatka SatcoDX-asennusta painamalla OK-painiketta tai suuntapainikkeen oikeaa reunaa. Voit myös ohittaa tämän vaiheen valitsemalla Ohita-valinnan. Kun DVB-S-konfigurointiasetukset näytön parametrit on määritetty ympäristösi mukaan ja esiasetusluettelon asetus on valittu, seuraava vaihe saattaa olla satelliitin valinta. Voit ehkä määrittää eri satelliitteja edellisissä vaiheissa valitun antennityypin ja operaattorin mukaan. Valitse haluttu satelliittivaihtoehto ja aseta parametrit painamalla OK (jos sinulla on Direct-satelliittijärjestelmä, DiSeqC-asetukseksi pitää valita DiSeqC A). Ensimmäisen satelliittivaihtoehdon satelliittitila kytketään päälle.

Satelliitin muiden asetusten määrittämiseksi ja skannauksen sallimiseksi tämä vaihtoehto on kytkettävä ensin päälle. Paina paluupainiketta ja valitse seuraava määritettävä satelliitti. Kun olet suorittanut konfigurointimuutokset, jatka painamalla suuntapainikkeen oikeaa reunaa.

Jos Lataa esiasetusluettelo -vaihtoehto on valittu edellisessä vaiheessa, seuraavat vaiheet ohitetaan ja esiasetetun kanavaluettelon asennus alkaa. Jos SatcoDX-asennukseen ei ole valittu oikeaa satelliittia, näyttöön tulee varoitusikkuna. Valittavissa olevat satelliitit näytetään luettelona. Sulje valintaikkuna painamalla OK ja aseta sitten satelliitti vastaavasti. Kanavahaku näyttö tulee näkyviin seuraavaksi. Valitse Skannaa ja paina OK-painiketta tai suuntapainikkeen oikeaa reunaa siirtyäksesi skannauksen konfigurointiin. Valitse Ohita skannaus, jos haluat jatkaa ilman skannausta ja tehdä alkuasetukset loppuun.

DVBS-skannauksen konfigurointi -näyttö tulee näkyviin seuraavaksi, jos valitaan Skannaa-vaihtoehto. Seuraavat valinnat ovat käytettävissä: Skannaustila ja kanavat. Voit suorittaa täydellisen skannauksen tai verkkoskannauksen. Aseta skannaustila vastaavasti. Jos aiot suorittaa verkkoskannauksen, varmista, että olet säätänyt taajuus-, symbolinopeus (kSym/s) - ja polarisaatioparametrit Transponderi-vaihtoehdon alla tarkasti Satelliitin määrittämisnäytössä. Et ehkä voi muuttaa Skannaustila-asetusta aiempien valintojen vuoksi. Jos Kanavat-asetukseksi on asetettu Maksuton, salattuja kanavia ei asenneta. Lisävalintoja voi olla saatavana myös valitusta operaattorista riippuen. Määritä nämä asetukset mieltymistesi mukaan. Kun olet määrittänyt käytettävissä olevat valinnat, aloita skannaus painamalla suuntapainikkeen oikeaa reunaa, kun skannaustila tai kanavat on valittuna.

Kun haku on käynnissä, voit peruuttaa haun painamalla paluupainiketta. Jo löydetty kanavat tallennetaan

kanavaluetteloon. Kun alkumääritys on valmis, tulokset näytetään. Viimeistele asennus painamalla OK. Aloitusnäyttö tulee näkyviin. Voit vaihtaa Live TV -tilaan ja aloittaa katselun valitsemalla Live TV -sovelluksen ja painamalla OK.

7. Koti

Jotta voit nauttia Android TV:n eduista, televisiosi on oltava yhteydessä Internetiin. Liitä televisio kotiverkkoon, jossa on nopea Internet-yhteys. Voit liittää television langattomasti tai langallisesti modeemiin/reitittimeen. Lisätietoja television yhdistämisestä Internetiin on kohdassa Verkko ja Internet sekä Internet-yhteyden muodostaminen -osiossa.

Koti-valikko on television keskipiste. Avaa Koti-näyttö painamalla Koti-painiketta. Koti-valikosta voit käynnistää minkä tahansa sovelluksen, siirtyä televisiokanavaan, katsella elokuvaa tai vaihtaa liitettyyn laitteeseen. Television asetusten ja alkumäärityksen maavalinnan mukaan Koti-valikko voi sisältää erilaisia kohteita.

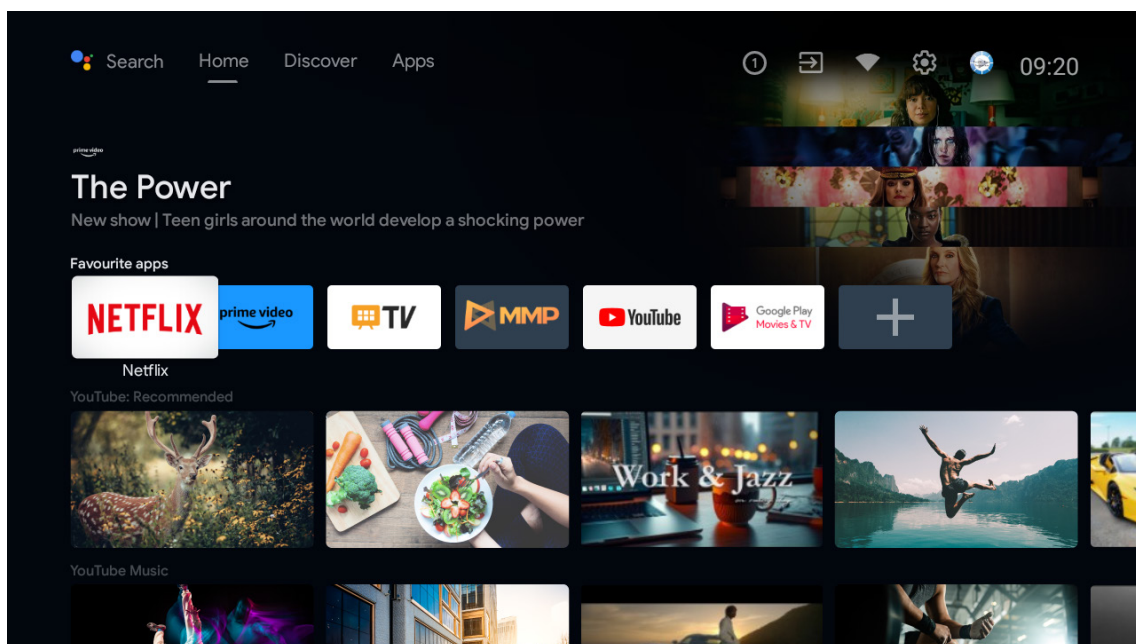
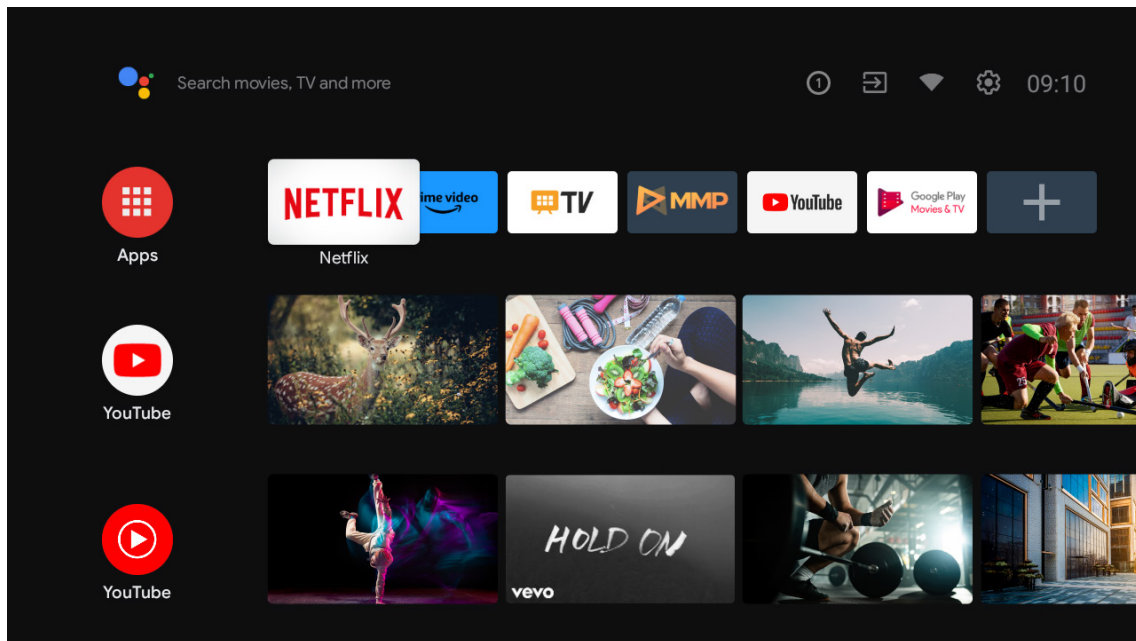

* Joidenkin maiden Koti-näytön käyttöliittymä voi näyttää erilaiselta kuin yllä olevassa kuvassa, katso lisätietoja tuotteestasi.

Koti-näytön käytettävissä olevat vaihtoehdot on sijoitettu riveihin. Voit selata Koti-näytön asetuksia kaukosäätimen suuntapainikkeilla. Käytettävissä voi olla rivejä, joilla on sovelluksia, YouTube, Google Play Elokuvat ja TV, Google Play Musiikki ja Google Play sekä itse asentamiasi sovelluksia. Valitse rivi ja siirrä kohdistus haluamaasi kohtaan rivillä. Tee valinta tai siirry alavalikkoon painamalla OK-painiketta.

Hakutyökalut sijaitsevat näytön vasemmassa yläkulmassa. Voit joko kirjoittaa sanan aloittaaksesi haun virtuaalinäppäimistön kautta tai kokeilla äänihakuvaihtoehtoa, jos kaukosäätimessä on sisäänrakennettu mikrofoni. Siirrä kohdistin haluamaasi vaihtoehtoon ja jatka painamalla OK.

Näytön oikeassa yläkulmassa näkyvät Ilmoitukset, Tulot, Verkko ja Internet (tekstinä on joko Yhdistetty tai Ei yhdistetty nykyisen yhteystilan mukaan), Asetukset ja nykyinen aika.

Ensimmäinen rivi on sovellusrivi. Se sisältää Live TV- ja Multimedia Player -sovellukset sekä muita sovelluksia. Siirry Live TV -tilaan valitsemalla Live TV ja painamalla OK. Jos lähteeksi on aiemmin määritetty muu vaihtoehto kuin TV, paina Lähde-painiketta ja valitse TV, jos haluat katsella suoria TV-kanavia.

8. Asetukset

Laitteen asetukset

1. Valitse suuntapainikkeilla vaihtoehdot Tietoja, Päivämäärä ja aika, Ajastin, Kieli, Tulot, Kuva, Ääni, Google Assistant, Nollaa jne.
2. Siirry seuraavaan alavalintaan painamalla OK.

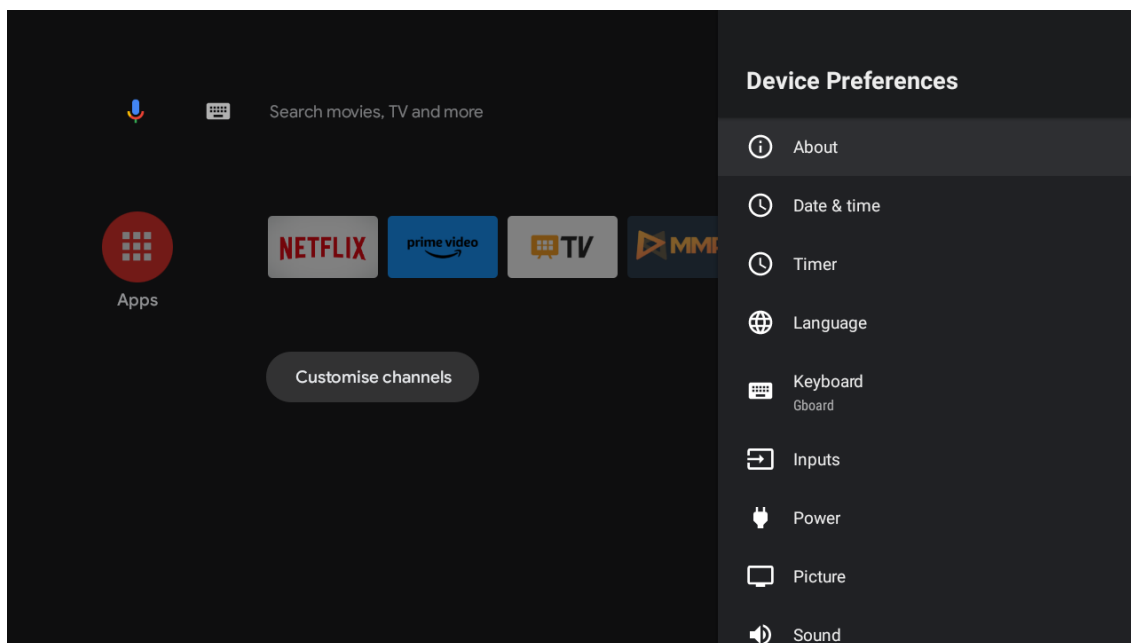

Tietoja

1. Suuntapainikkeita painamalla voit tarkistaa myös muita tietoja, kuten Järjestelmäpäivitys, Laitteen nimi, Uudelleenkäynnistys, Tila ja paljon muuta.
2. Palaa edelliseen valikkoon painamalla paluupainiketta Poistu valikosta painamalla Poistu-painiketta.

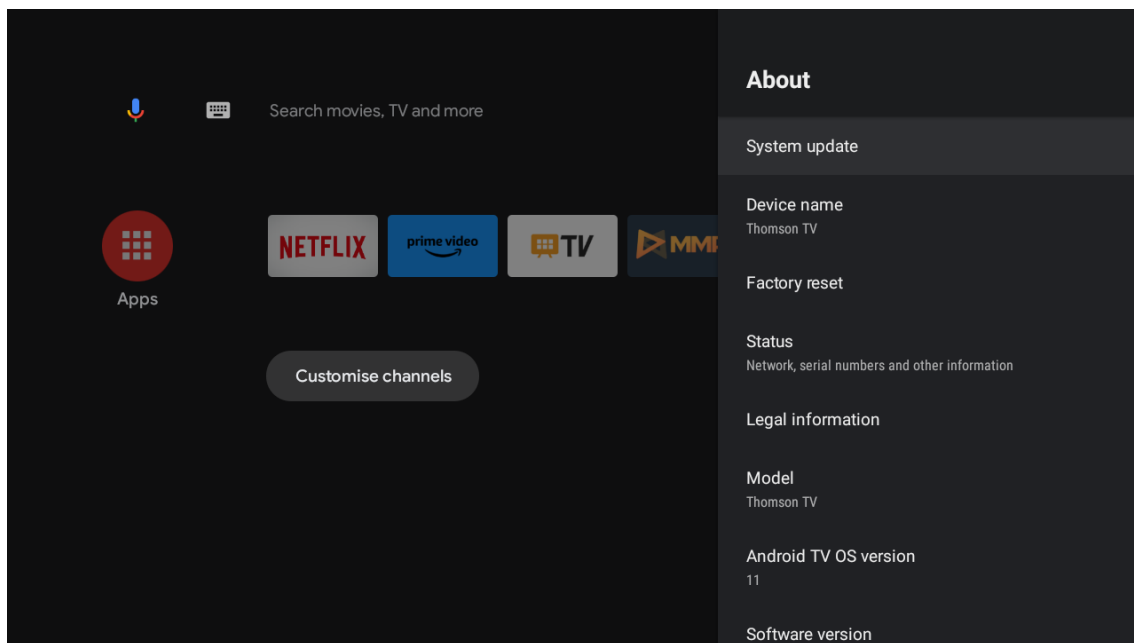

Yllä olevat kuvat ovat vain viitteellisiä, katso lisätietoja tuotteesta.

Tehdasasetusten palauttaminen

Jos valitaan tehdasasetusten palautus, kaikki tiedot laitteen sisäisestä tallennustilasta poistetaan, mukaan lukien Google-tilisi, järjestelmä- ja sovellustiedot ja -asetukset sekä ladatut sovellukset.

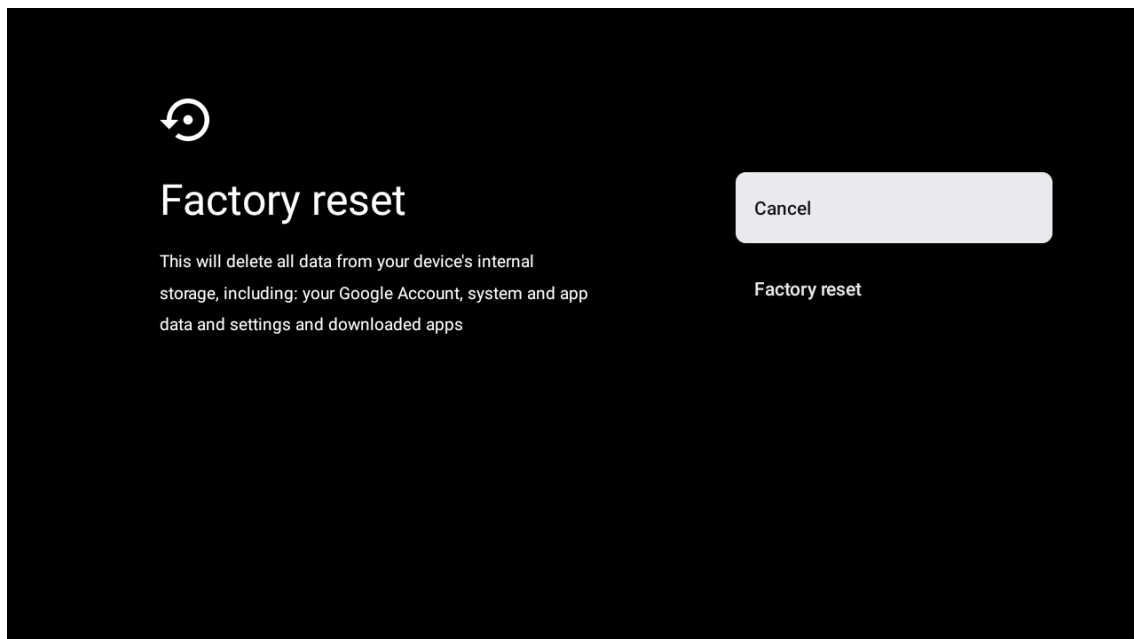

9. TV-lähteen asetukset

TV-lähteen avaaminen kotisivulla:

Paina lähdepainiketta tai valitse kotisivulta Live TV.

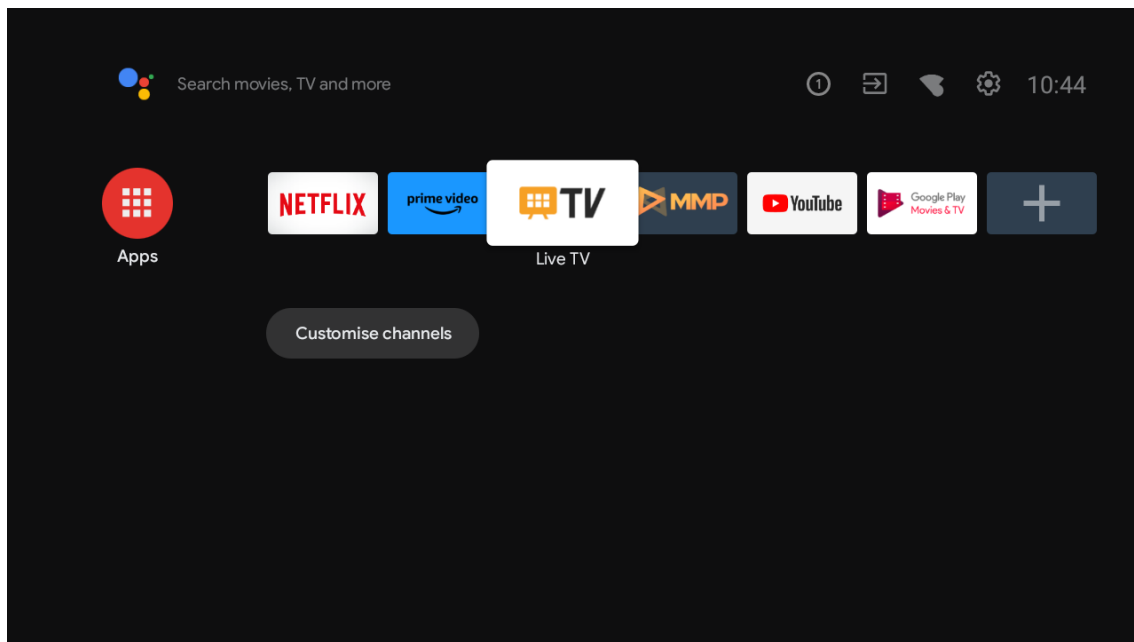

Paina OK-painiketta ja valitse sitten Kanavat ja valitse Uudet kanavat.

10. Kanavien hallinta

Jos haluat muokata kanavaluetteloja, varmista ensin, että LCN-toiminto on poistettu käytöstä kanava-asetukset-valikossa. Tämä voidaan tehdä Kanava-valikossa yhdessä muiden kanavien hallintavaihtoehtojen kanssa.

1. Avaa LiveTV-sovellus.
2. Paina kaukosäätimen pyöreää painiketta ja paina sitten PUNAINEN PISTE -painiketta (kanavanhallinta).

Seuraa seuraavia vaiheita kanavien muokkaamiseksi yksitellen:

Kanavan SKIP

1. Avaa LiveTV-sovellus.
2. Paina kaukosäätimen pyöreää painiketta ja paina sitten punaista pistepainiketta (kanavien hallinta).
3. Valitse Kanavan ohitus -vaihtoehto
4. Valitse kanavat, jotka haluat ohittaa

Kanavan vaihtaminen

1. Avaa LiveTV-sovellus.
2. Paina kaukosäätimen pyöreää painiketta ja paina sitten punaista pistepainiketta (kanavanhallinta).
3. Valitse Channel Swap -vaihtoehto
4. Valitse kanava, jonka haluat VAIHTAA (esimerkiksi kanava 1).
5. Siirrä valinta siihen numeroon, jonka kanavan haluat vaihtaa (esimerkiksi kanava 16).
6. Vahvista pyöreällä painikkeella

Kanavan SIIRTO

1. Avaa LiveTV-sovellus.
2. Paina kaukosäätimen pyöreää painiketta ja paina sitten punaista pistepainiketta (kanavanhallinta).
3. Valitse Kanavan siirtäminen -vaihtoehto
4. Jos haluat muuttaa kanavan sijaintia, valitse kanava, jonka haluat SIIRTOA (esimerkiksi kanava 1).
5. Siirrä valinta siihen numeroon, johon haluat kanavan siirtyvän (esimerkiksi kanava 5).

6. Kun olet valinnut sijainnin, paina kaukosäätimen Sininen piste -painiketta - näyttöön tulee varoitusviesti.
7. Valitse YES ja paina kaukosäätimen OK-painiketta. Kanava siirretään haluttuun kohtaan.

Kanavan EDIT

1. Avaa LiveTV App -sovellus.
2. Paina kaukosäätimen pyöreää painiketta ja paina sitten punaista pistepainiketta (kanavanhallinta).
3. Valitse Channel EDIT -vaihtoehto
4. Valitse kanava, jota haluat MUOKATA (esimerkiksi kanava 1).
5. Nyt sinulla on mahdollisuus muokata kanavan numeroa ja kanavan nimeä.

Kanavan Poista

1. Avaa LiveTV-sovellus.
2. Paina kaukosäätimen pyöreää painiketta ja paina sitten punaista pistepainiketta (kanavanhallinta).
3. Valitse Channel Delete (Kanavan poisto) -vaihtoehto
4. Valitse kanava, jonka haluat poistaa (esimerkiksi kanava 5).
5. Kun olet valinnut kanavan, paina kaukosäätimen Sininen piste -painiketta - näyttöön tulee varoitusviesti.
6. Valitse YES ja paina kaukosäätimen OK-painiketta. Kanava poistetaan luettelosta.

11. Google Play

Jotta voisit käyttää ja ladata sovelluksia Google Play -kaupasta, sinun on kirjauduttava sisään Google-tilillä.

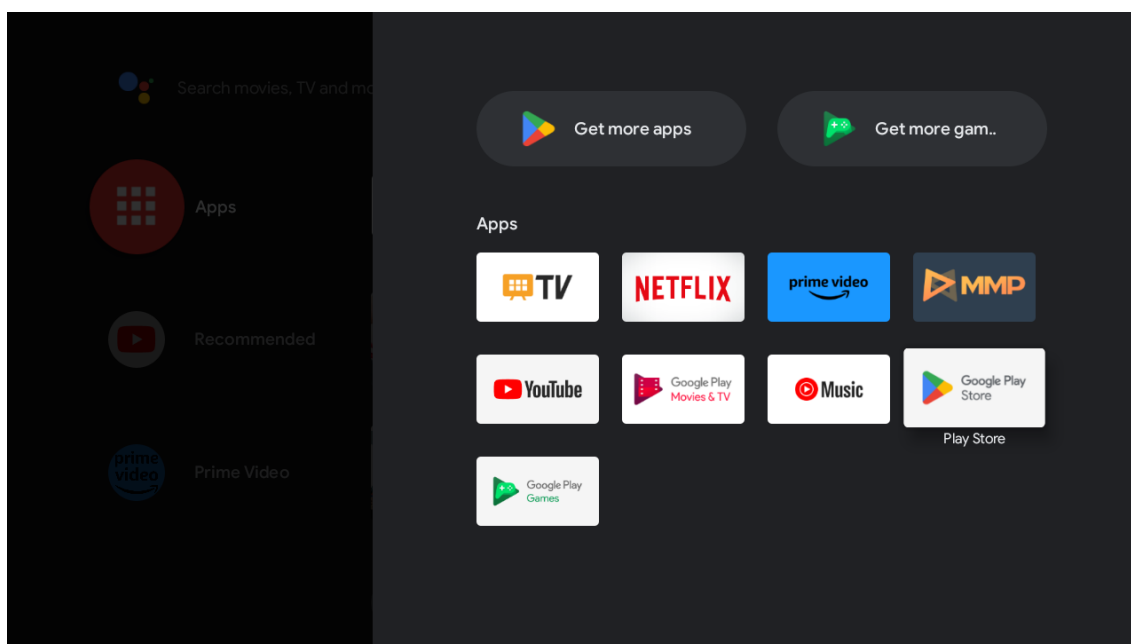

Kun avaat Google Playn, sinua pyydetään kirjautumaan sisään tai luomaan uusi tili.

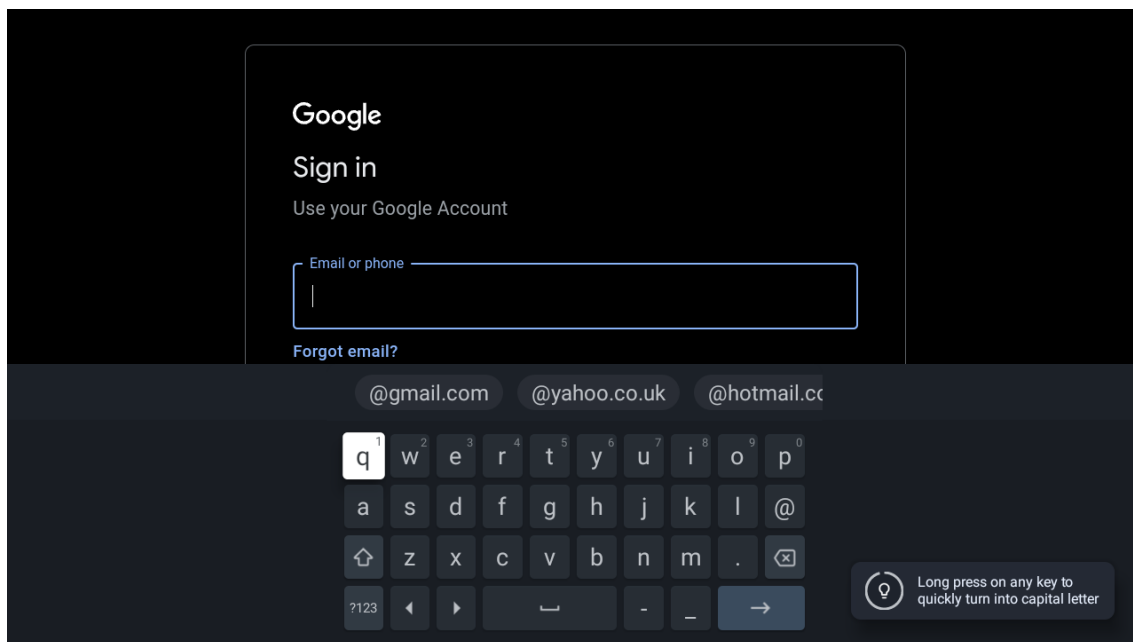

Kun olet kirjautunut sisään, sinut ohjataan alla olevalle sivulle, jossa voit selata ladattavien sovellusten luetteloja tai antaa Googlelle äänikomentoja painamalla kaukosäätimen Google Assistant -painiketta.

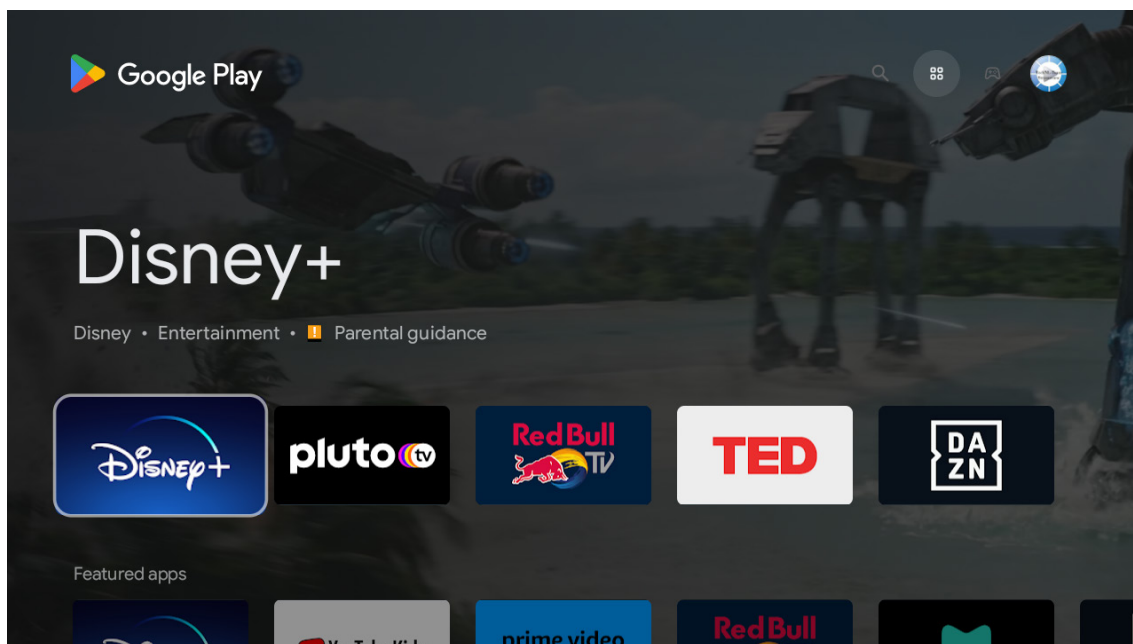

12. Vianmääritys

Ei virtaa	Tarkista, onko television virtajohto kytketty vai ei. Jos virtaa ei vielä ole, irrota pistoke ja kytke se takaisin pistorasiaan 60 sekunnin kuluttua. Kytke virta takaisin päälle.
Signaalissa esiintyy häiriöitä	Televisiossasi saattaa näkyä kaksois- tai haamukuvia, jos sijaintisi lähellä on korkeita rakennuksia tai vuoria. Voit säätää kuvaa manuaalisesti: tutustu Vernier-säätöön tai säädä ulkoisen antennin suuntaa. Jos käytät sisäantennia, signaalin vastaanotto voi olla vaikeampaa tietyissä olosuhteissa. Säädä antennin suuntaa vastaanoton optimoimiseksi. Jos tämä ei paranna vastaanottoa, saatat joutua vaihtamaan ulkoiseen antenniin.
Ei kuvaa	Tarkista, onko antenni kytketty oikein laitteen takaosaan. Katso muita kanavia nähdäksesi, esiintyykö ongelma edelleen.
Kuva näkyy ilman ääntä	Yritä lisätä äänenvoimakkuutta. Tarkista, onko television ääni mykistetty vai ei.
Ääni kuuluu, mutta kuvaa ei näy tai siinä on värinä	Yritä säätää kontrastia ja kirkkautta.
Kohinaa kuvassa ja äänessä	Tarkista, onko antenni kytketty oikein laitteen takaosaan.
Sahalaitakuvioita näytöllä	Sähkölaitteet, kuten hiustenkuivaaja tai imuri, saattavat häiritä televisiota. Sammuta nämä laitteet.
Kaukosäädin ei toimi	Varmista, että kaukosäädin on poistettu muovipussista, jossa se toimitettiin. Kokeile käyttää kaukosäädintä lähempänä televisiota. Tarkista, onko paristot asetettu oikein, tai kokeile vaihtaa kaukosäätimeen uudet paristot. Televisio siirtyy valmiustilaan, jos se ei saa vastausta muutamassa minuutissa.
Ruudussa näkyy viivoja, kun RCA-porttiin liitetään laite	Varmista, että käytät laadukasta kaapelia.
Ongelmat eivät ratkea	Irrota virtajohto ja odota 30 sekuntia. Kytke johto sitten uudelleen pistorasiaan. Jos ongelmat jatkuvat edelleen, älä yritä korjata televisiota itse. Ota yhteyttä huoltokeskukseen.

13. Tekniset tiedot

	24HA2S13	24HA2S13C/ 24HA2S13CW	32HA2S13/ 32HA2S13W/ 32HA2S13C	32FA2S13	40FA2S13/ 40FA2S13W	43FA2S13
Käyttöjännite	100–240 V, 50–60 Hz	100–240 V, 50–60 Hz	100–240 V, 50–60 Hz	100–240 V, 50–60 Hz	100–240 V, 50–60 Hz	100–240 V, 50–60 Hz
Muuntaja Tekniset tiedot (lähtö)		12 V _~ 3 A, 36 W	12 V _~ 3 A, 36 W			
Ääni (DTS HD)	ei	ei	ei	ei	ei	ei
Äänen lähtöteho	2 x 3	2 x 3	2 x 8	2 x 8	2 x 8	2 x 8
Virrankulutus (W)	36 W	36 W	56 W	56 W	90 W	90 W
Valmiustilan virrankulutus verkkoyhteydessä (W)	< 0,5	< 0,5	< 0,5	< 0,5	< 0,5	< 0,5
Paino (kg)	2,25	2,25	3,35	3,35	5,35	6
TV:n mitat SxPxK (jalan kanssa) (mm)	535x151x353	535x151x353	719x151x456	719x151x456	892x172x559	955x172x590
TV:n mitat SxPxK (ilman jalkaa) (mm)	535x75x318	535x75x318	719x82x423	719x82x423	892x84x509	955x85x555
Näyttö	24" / 60 cm	24" / 60 cm	32" / 80 cm	32" / 80 cm	40" / 101 cm	43" / 109 cm

	43UA5S13	50UA5S13	55UA5S13	65UA5S13	75UA5S13
Käyttöjännite	100–240 V, 50–60 Hz	100–240 V, 50–60 Hz	100–240 V, 50–60 Hz	100–240 V, 50–60 Hz	100–240 V, 50–60 Hz
Muuntaja Tekniset tiedot (lähtö)					
Ääni (DTS HD)	ei	ei	ei	ei	ei
Äänen lähtöteho	2 x 8	2 x 10	2 x 10	2 x 12	2 x 12
Virrankulutus (W)	90 W	W	W	W	W
Valmiustilan virrankulutus verkkoyhteydessä (W)	< 0,5	< 0,5	< 0,5	< 0,5	< 0,5
Paino (kg)	6,3	8,5	11,5	16,7	24
TV:n mitat SxPxK (jalan kanssa) (mm)	957x172x592	1111x260x692	1229x260x747	1446x293x867	1667x300x1023
TV:n mitat SxPxK (ilman jalkaa) (mm)	957x85x556	1111x75x643	1229x77x710	1446x78x831	1667x85x955
Näyttö	43" / 109 cm	50" / 126 cm	55" / 139 cm	65" / 164 cm	75" / 189 cm

	43QA2S13	50QA2S13	55QA2S13	65QA2S13	75QA2S13
Käyttöjännite	100–240 V, 50–60 Hz	100–240 V, 50–60 Hz	100–240 V, 50–60 Hz	100–240 V, 50–60 Hz	100–240 V, 50–60 Hz
Muuntaja Tekniset tiedot (lähtö)					
Ääni (DTS HD)	ei	ei	ei	ei	ei
Äänen lähtöteho	2 x 8	2 x 10	2 x 10	2 x 10	2 x 10
Virrankulutus (W)	90	100	110	160	220
Valmiustilan virrankulutus verkkoyhteydessä (W)	< 0,5	< 0,5	< 0,5	< 0,5	< 0,5
Paino (kg)	6,3	8,5	11,5	16,7	24
TV:n mitat SxPxK (jalan kanssa) (mm)	957x172x592	1111x260x692	1229x260x747	1446x293x867	1667x300x1023
TV:n mitat SxPxK (ilman jalkaa) (mm)	957x85x556	1111x75x643	1229x77x710	1446x78x831	1667x85x955
Näyttö	43" / 109 cm	50" / 126 cm	55" / 139 cm	65" / 164 cm	75" / 189 cm

13.1. Maakohtaiset rajoitukset

Tarkoitettu vain sisäkäyttöön EU:n jäsenvaltioissa ja EFTA-maissa.

AT BE BG CH CY CZ DE DK EE ES FI FR GR HR HU IE IS
IT LI LT LU LV MT NL NO PL PT RO SI SK SE TR UK (NI)

13.2. Lisenssit

Muutokset ovat mahdollisia. Jatkuvan tutkimuksen ja kehityksen seurauksena tuotteiden tekniset tiedot, suunnittelu ja ulkonäkö voivat muuttua.

Google, Google Play, Android TV, Chromecast built-in ja muut merkit ovat Google LLC:n tavaramerkkejä. Google Assistant ei ole saatavilla kaikilla kielillä ja kaikissa maissa. Palvelujen saatavuus vaihtelee maittain ja kielittäin. Netflix on Netflix, Inc:n rekisteröity tavaramerkki. Netflixin käyttö edellyttää suoratoistopalvelun tilausta. 4K Ultra HD -saatavuus riippuu palvelutilauksesta, Internet-palvelusta, laitteen ominaisuuksista ja sisällön saatavuudesta. www.netflix.com/TermsOfUse (La disponibilité de la 4K Ultra HD dépend de votre forfait Netflix, de votre connexion Internet, des capacités de l'appareil et de la disponibilité du contenu. www.netflix.com/TermsOfUse). Apple TV on Apple Inc:n tavaramerkki, joka on rekisteröity Yhdysvalloissa ja muissa maissa ja alueilla.

Wi-Fi on Wi-Fi Alliance®:n rekisteröity tavaramerkki. Termit HDMI ja HDMI High-Definition Multimedia Interface sekä HDMI-logo ovat HDMI Licensing Administrator, Inc:n tavaramerkkejä tai rekisteröityjä merkkejä Yhdysvalloissa ja muissa maissa.

Dolby, Dolby Vision, Dolby Atmos, Dolby Audio ja kaksois-D-symboli ovat Dolby Laboratories Licensing Corporationin tavaramerkkejä. Valmistettu Dolby Laboratoriesin lisenssillä. Luottamukselliset julkaisemattomat teokset. Copyright © 1992–2022 Dolby Laboratories. Kaikki oikeudet pidätetään.

Kaikki tuotenimet ovat omistajiensa tavaramerkkejä tai rekisteröityjä tavaramerkkejä.

© THOMSON ja THOMSON-logo ovat tavaramerkkejä, joita StreamView GmbH, Franz-Josefs- Kai 1, 1010 Wien, Itävalta käyttää lisenssillä – lisätietoja osoitteessa www.thomson-brand.com.