

THOMSON

androidtv



VAŽNO

Pažljivo pročitajte ovaj priručnik prije instaliranja i rukovanja televizorom. Držite ovaj priručnik pri ruci za daljnju upotrebu.

Sadržaj

1.	Sigurnosne informacije	3
1.1.	Oznake na proizvodu	3
1.2.	Upozorenje	4
1.3.	Upozorenja za montažu na zid	4
1.4.	Pojednostavljena EU izjava o sukladnosti	5
1.5.	Aplikacije i radna učinkovitost	5
1.6.	Zaštita podataka	5
2.	Uvod i postavljanje stalka	5
2.1.	Raspakiranje i montaža	5
3.	Gumbi i priključci TV-a	8
3.1.	Gumbi televizora	8
3.2.	Priključci	9
4.	Daljinski upravljač	10
5.	Instalacija televizora	11
6.	Početno podešavanje	12
6.1.	Izbor jezika	12
6.2.	Brzo podesite svoj televizor sa svojim Android TV telefonom	12
6.3.	Prijava na Google račun	13
6.4.	Uvjeti pružanja usluge	15
6.5.	Usluge tvrtke Google	16
6.6.	Automatska instalacija iz trgovine Play	17
6.7.	Uparivanje Bluetooth daljinskog upravljača	19
6.8.	Odaberite regiju/državu	20
6.9.	Odaberite način rada televizora (primjena u kućanstvu/trgovini)	22
6.10.	Chromecast built-in	22
6.11.	Podešavanje televizijskih kanala	23
7.	Početni zaslon	26
8.	Postavke	27
9.	Postavke televizijskog izvora	29
10.	Upravljanje kanalima	29
11.	Trgovina Google Play	30
12.	Rješavanje poteškoća	32
13.	Tehničke specifikacije	32
13.1.	Ograničenja koja se odnose na pojedine države	33
13.2.	Licencije	34



mythomson.com



<https://tv.mythomson.com/en/Support/FAQs/>



<https://tv.mythomson.com/Support/Product-Registration/>

1. Sigurnosne informacije



U ekstremnim vremenskim uvjetima (oluje, munje) i dugim razdobljima neaktivnosti (odlazak na odmor) isključite televizor iz električne mreže.

Strujni utikač se koristi za odspajanje televizora iz električne mreže i stoga mora biti spreman za upotrebu. Ako televizijski prijemnik nije odspojen iz električne mreže, uređaj će i dalje trošiti struju za sve situacije čak i ako je televizor u stanju pripravnosti ili isključen.

Napomena: slijedite upute na zaslonu za upravljanje povezanim značajkama.

Važno: prije instaliranja ili rada u potpunosti pročitajte ove upute.

UPOZORENJE!

Ovaj uređaj mogu koristiti osobe (uključujući djecu) koje su sposobne / imaju iskustvo rukovanja takvim uređajem bez nadzora, osim ako ih osoba odgovorna za njihovu sigurnost ne nadgleda ili ih je podučila kako koristiti uređaj.

- Koristite ovaj televizijski prijemnik na nadmorskoj visini manjoj od 2000 metara, na suhim mjestima i u regijama s umjerenom ili tropskom klimom.
- Televizor je namijenjen za kućanstva i sličnu opću upotrebu, ali se može koristiti i na javnim mjestima.
- Za ventilaciju, ostavite najmanje 10 cm slobodnog prostora oko televizora.
- Ventilacija se ne smije zapriječiti pokrivanjem ili blokiranjem ventilacijskih otvora predmetima kao što su novine, stolnjaci, zavjese itd.
- Utikač strujnog kabela mora biti lako dostupan. Ne postavljajte televizor, namještaj i drugo na strujni kabel. Oštećeni strujni kabel / utikač može izazvati požar ili strujni udar. Strujni kabel držite za utikač, a televizor nemojte iskopčavati povlačenjem strujnog kabela. Nikada ne dirajte strujni kabel / utikač mokrim rukama jer to može izazvati kratki spoj ili strujni udar. Nikada ne pravite čvor na strujnom kabelu niti ga ne vezujte s drugim kabelima. Ako se ošteti, mora se zamijeniti, a to mora učiniti samo kvalificirano osoblje.
- Ne izlažite televizor kapanju ili prskanju tekućine i ne stavljajte predmete napunjene tekućinom, kao što su vaze, šalice i drugi predmeti na televizor ili iznad njega (npr. na police iznad uređaja).
- Ne izlažite televizor izravnoj sunčevoj svjetlosti ili ne stavljajte otvoreni plamen poput upaljenih svijeća na vrh ili blizu televizora.
- Blizu televizijskog prijemnika ne postavljajte nikakve izvore topline poput električnih grijalica, radijatora i sl.
- Ne stavljajte televizor na pod i na nagnute površine.
- Izbjegnite opasnost od gušenja i plastične vrećice držite izvan dohvata beba, djece i domaćih životinja.
- Pažljivo pričvrstite stalak/postolje na televizor. Ako je postolje opremljeno vijcima, čvrsto ih pritegnite kako biste spriječili naginjanje televizora. Nemojte previše pritezati vijke.
- Ne bacajte baterije u vatru ili s opasnim ili zapaljivim materijalima.

Upozorenje

- Baterije se ne smiju izlagati prevelikoj toplini kao što je sunčeva svjetlost, vatra ili slično.
- Preveliki zvučni tlak iz slušalica ili naglavnih slušalica može izazvati gubitak sluha.



PRIJE SVEGA – NIKADA ne dopustite nikome, posebno djeci, da guraju ili udaraju zaslon, guraju predmete u otvore, utore ili bilo koje druge otvore na kućištu.

1.1. Oznake na proizvodu

Sljedeći simboli koriste se na proizvodu kao oznaka za ograničenja i mjere opreza te sigurnosne upute. Svako objašnjenje će se uzeti u obzir samo ako proizvod ima odgovarajuću oznaku. Zabilježite takve podatke iz sigurnosnih razloga.



Oprema klase II: ovaj uređaj je dizajniran na takav način da ga nije potrebno spojiti na električno uzemljenje radi sigurnosti.



Ova oznaka označava da se ovaj proizvod ne smije odlagati s ostalim komunalnim otpadom u cijeloj Europskoj uniji. Uređaj reciklirajte na odgovoran način kako biste pomogli u održivoj ponovnoj upotrebi materijalnih resursa. Za vraćanje rabljenog uređaja koristite sustave povrata i prikupljanja ili se obratite prodavaču kod kojeg je proizvod kupljen.

1.2. Upozorenje

Ne gutajte bateriju, postoji opasnost od kemijskih opekline. Ovaj proizvod ili dodaci isporučeni s proizvodom mogu sadržavati bateriju u obliku kovanice/gumba. Ako se baterija u obliku kovanice/gumba proguta, može izazvati ozbiljne unutarnje opekline u roku od samo 2 sata i rezultirati smrću.

Nove i rabljene baterije držite podalje od djece. Ako se odjeljak za bateriju ne zatvara dobro, prestanite koristiti proizvod i držite ga podalje od djece.

Ako mislite da je došlo do gutanja baterija ili su dospjele u bilo koji dio tijela, tada odmah potražite liječničku pomoć.

Televizor može pasti i izazvati ozbiljne ozljede ili smrt. Mnoge ozljede, osobito kod djece, mogu se izbjeći poduzimanjem jednostavnih mjera opreza kao što su:

- UVIJEK koristite stalak ili postolja ili načine montiranja koje preporučuje proizvođač televizora.
- UVIJEK koristite namještaj koji može sigurno podnijeti težinu televizora.
- UVIJEK provjerite visi li televizor preko ruba potpornog namještaja.
- UVIJEK podučavajte djecu o opasnostima koje predstavlja penjanje na namještaj kako bi dohvatili televizor ili njegove kontrole.
- UVIJEK usmjerite kabele spojene na televizor tako da se ne možete spotaknuti o njih, povući ih ili uhvatiti se za njih.
- NIKADA ne postavljajte televizor na nestabilno mjesto.
- NIKADA ne postavljajte televizor na visoki namještaj (na primjer, ormariće ili police za knjige) bez da namještaj i televizor pričvrstite na odgovarajući nosač.
- NIKADA ne postavljajte televizor na tkaninu ili druge materijale koji se mogu nalaziti između televizora i namještaja.
- NIKADA ne stavljajte predmete, poput igračaka i daljinskih upravljača, koji bi mogli dovesti djecu u napast da se popnu na vrh televizora ili namještaja na koji je televizor postavljen.
- Oprema je prikladna samo za montažu na visinama ≤ 2 m.

Ako će se postojeći televizor zadržati i premjestiti, treba primijeniti iste, gore navedene, sigurnosne mjere.

Uređaji priključeni na zaštitno uzemljenje instalacije zgrade preko STRUJNOG priključka ili preko drugog uređaja sa spojem na zaštitno uzemljenje – i na televizijski distribucijski sustav pomoću koaksijalnog kabela, mogu u nekim okolnostima izazvati opasnost od požara. Priključak na televizijski distribucijski sustav stoga mora biti omogućen preko uređaja koji osigurava električnu izolaciju ispod određenog frekvencijskog raspona (galvanski izolator).

1.3. Upozorenja za montažu na zid

- Pročitajte upute prije postavljanja televizora na zid.
- Komplet za montiranje na zid nije obavezan. Možete ga nabaviti kod lokalnog prodavača, ako nije ispučen s televizorom.
- Ne postavljajte televizor na strop ili na nagnuti zid.
- Koristite navedene vijke za zidnu montažu i druge dodatke.

Čvrsto pritegnite vijke za zidnu montažu kako biste spriječili pad televizora. Nemojte previše pritezati vijke.

Slike i ilustracije u ovom korisničkom priručniku služe samo kao referenca i mogu se razlikovati od stvarnog izgleda proizvoda. Dizajn i specifikacije proizvoda mogu se promijeniti bez prethodne obavijesti.

	Š (mm)	V (mm)	Dubina (mm)	Duljina (mm)
24"	100	100	4 (M4)	6
32"	100	100	6 (M6)	8
40"	200	200	6 (M6)	8
43"	200	200	6 (M6)	8
50"	200	200	6 (M6)	8
55"	200	200	6 (M6)	10
65"	200	200	6 (M6)	10
75"	400	200	8 (M8)	12
85"	500	400	8 (M8)	12

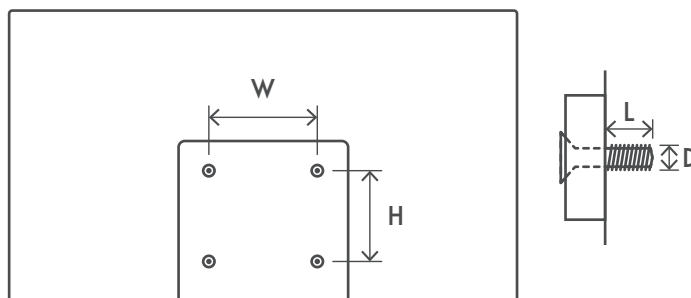

1.4. Pojednostavljena EU izjava o sukladnosti

Ovime StreamView izjavljuje da je uređaj tipa radijske opreme Smart TV sukladan s Direktivom 2014/53/EU.

1.5. Aplikacije i radna učinkovitost

Brzina preuzimanja ovisi o vašoj internetskoj vezi. Neke aplikacije možda neće biti dostupne u vašoj državi ili regiji. Netflix je dostupan u odabranim državama. Članstvo je obavezno za prijenos putem interneta (tzv. streaming). Više informacija na www.netflix.com. Dostupnost jezika za Google pomoćnika ovisi o tome je li podržano Google glasovno pretraživanje

Prema zadanim postavkama televizor SW Thomson TV ne sadrži funkciju PVR (snimanje). Na sljedećoj poveznici možete preuzeti i instalirati PVR funkciju po vašem izboru. Moguće su dodatne naknade.

1.6. Zaštita podataka

Pružatelji aplikacija i usluga mogu prikupljati i koristiti tehničke podatke i povezane informacije, uključujući, između ostalog, tehničke podatke o ovom uređaju, sustavu, softveru aplikacija i perifernim uređajima. Oni takve podatke mogu koristiti za poboljšanje proizvoda ili za pružanje usluga ili tehnologija, kojima vi ne možete biti osobno identificirani. Uz to, neke usluge vanjskih pružatelja koje su već prisutne ili ćete ih vi instalirati na ovaj uređaj nakon što ste ga kupili, mogu zahtijevati registraciju s osobnim podacima. Neke usluge mogu prikupljati osobne podatke čak i bez dodatnih upozorenja. StreamView se ne može smatrati odgovornim za moguće kršenje zaštite podataka koje uzrokuju treće strane.

2. Uvod i postavljanje stalka

Zahvaljujemo što ste odabrali naš proizvod. Uskoro ćete uživati u novom televizoru. Pažljivo pročitajte ove upute. One sadrže važne informacije koje će vam pomoći svoje televizor koristite na najbolji mogući način i osigurati sigurnu i ispravnu instalaciju te rukovanje.

2.1. Raspakiranje i montaža

Izvadite stalak i televizor iz pakiranja, a zatim postavite stalak na stol ili bilo koju drugu ravnu površinu.

- Koristite ravan i čvrst stol ili sličnu ravnu površinu koja može izdržati težinu televizora.
- Ne držite televizor za zaslone.
- Pazite da ne ogrebetete ili slomite televizor.
- Stalak ima oznake za lijevu i desnu stranu.

24" - 55"

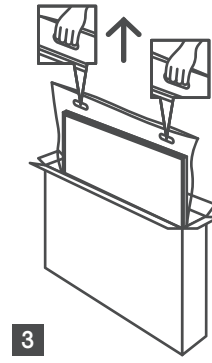
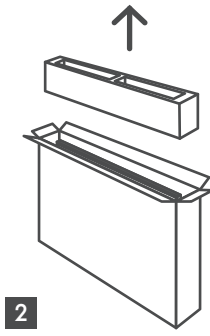
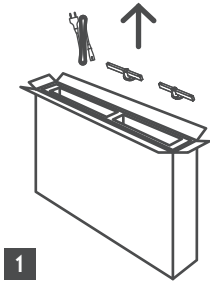

65" - 85" 

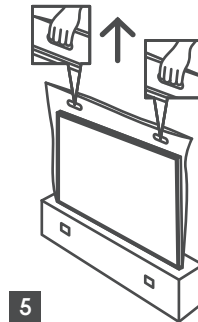
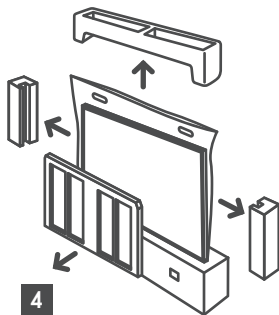
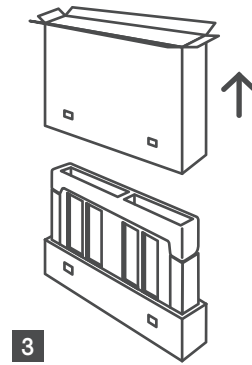
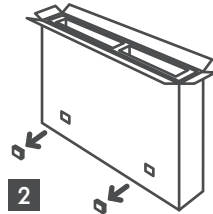
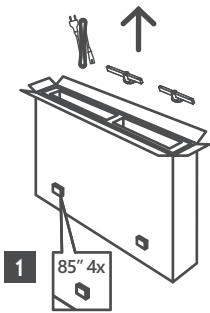

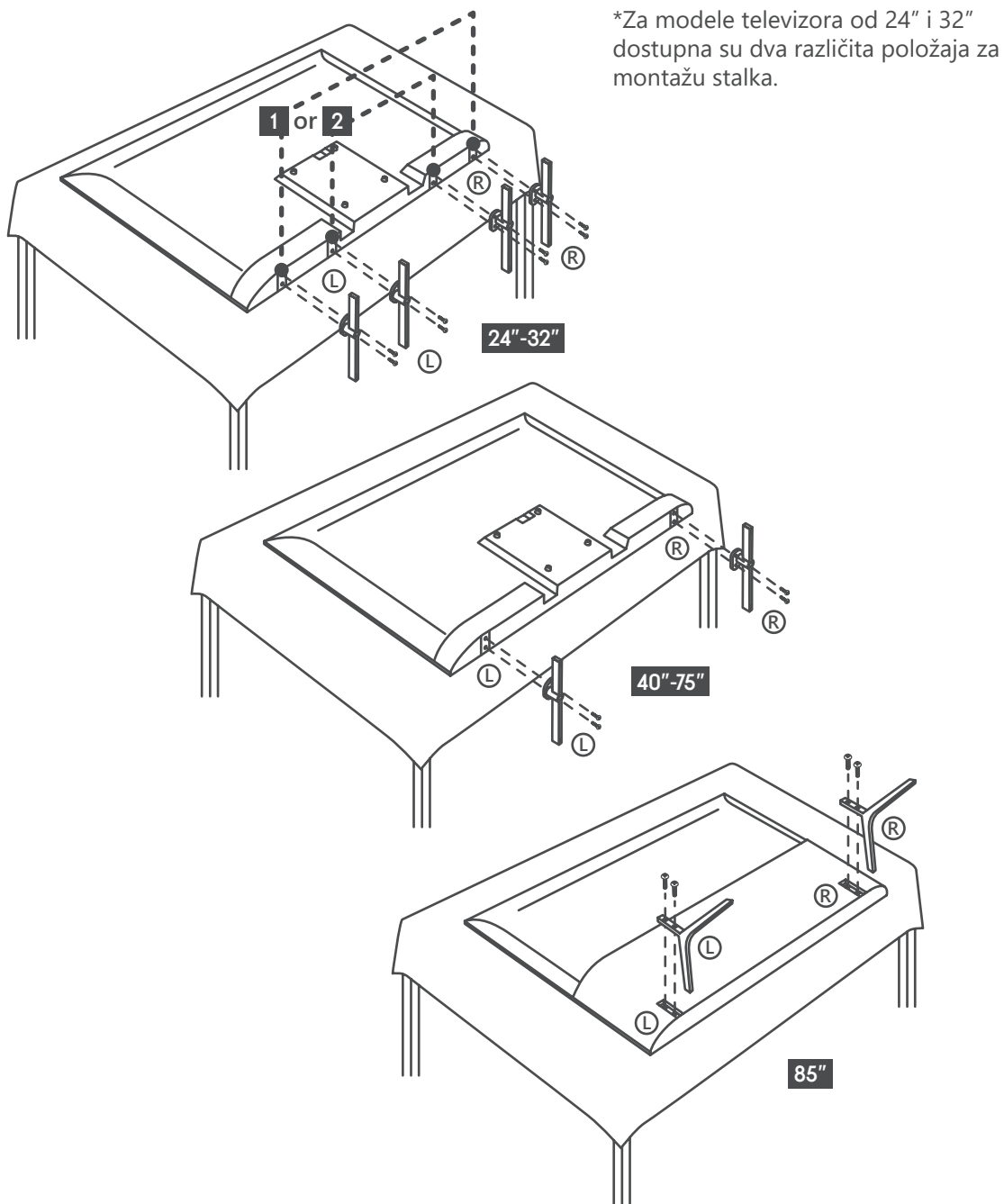

Vaš televizor je pripremljen za zidni nosač kompatibilan sa standardom VESA. Ako nije isporučen s televizorom, obratite se svom lokalnom trgovcu za kupnju preporučenog zidnog nosača.

Otvori i mjere za ugradnju zidnog nosača:

	Š (mm)	V (mm)	Dubina (mm)	Duljina (mm)
24"	100	100	4 (M4)	6
32"	100	100	6 (M6)	8
40"	200	200	6 (M6)	8
43"	200	200	6 (M6)	8
50"	200	200	6 (M6)	8
55"	200	200	6 (M6)	10
65"	200	200	6 (M6)	10
75"	400	200	8 (M8)	12
85"	500	400	8 (M8)	12

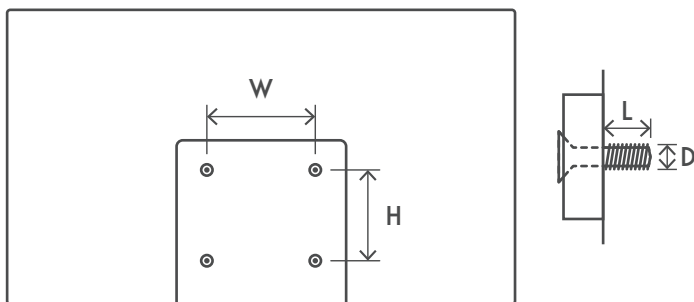

3. Gumbi i priključci TV-a

Oprez:



Ako želite priključiti uređaj na televizor, provjerite jesu li i televizor i uređaj isključeni prije bilo kakvog priključivanja. Nakon priključivanja možete uključiti uređaje i koristiti ih.



Ne dodirujte priključke HDMI i USB niti se nalaziti blizu njih i tako spriječite elektrostatičko pražnjenje koje bi ometalo ove priključke kada je aktivan USB način rada, jer će to izazvati prestanak rada televizora ili neuobičajeno stanje.

Napomena:

Stvarni položaj i raspored priključaka može se razlikovati od modela do modela.

3.1. Gumbi televizora

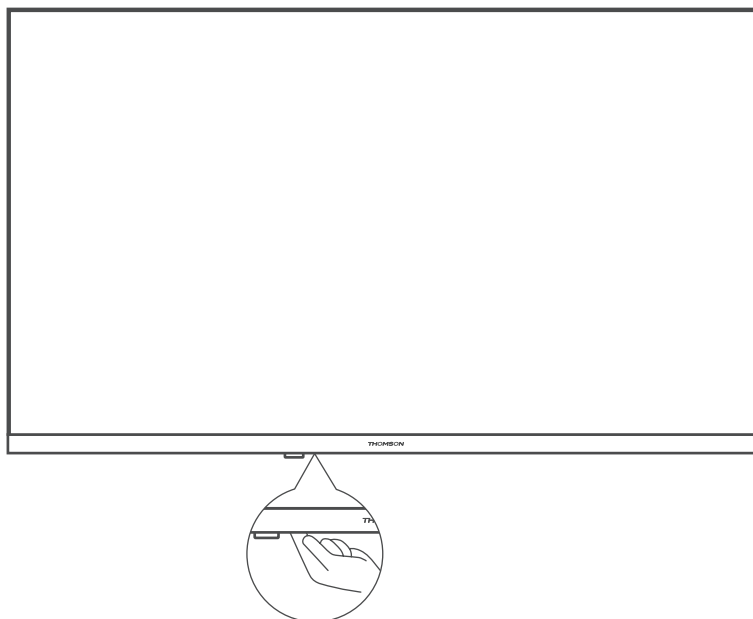

U načinu rada pripravnosti pritisnite ovaj gumb i uključite/isključite televizor.

3.2. Priklučci



LAN

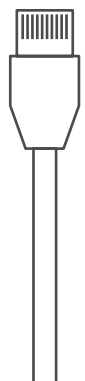

SATELLITE

13/18 V = 400 mA max



HDMI

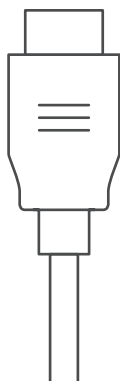

ANTENNA

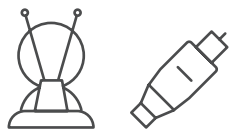

HDMI (ARC)

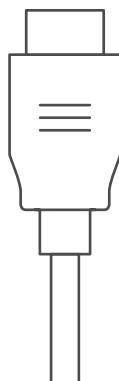

AV IN

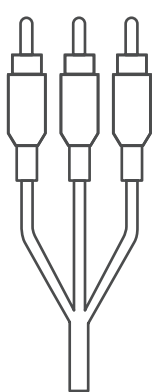

AUDIO OUT
Digital optical



USB
5 V = max. 500 mA

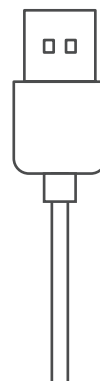

COMMON INTERFACE

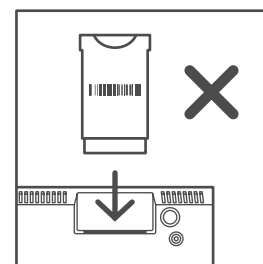
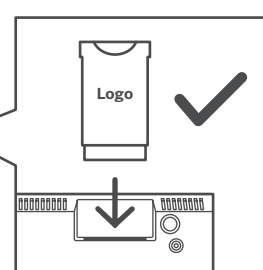

CI+ Modul

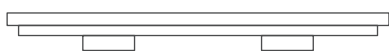

*silikonski čep

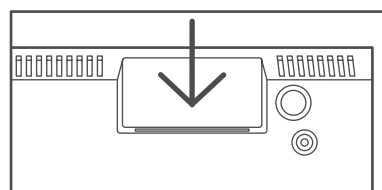

Napomena: Ako model ima utor za CI karticu na vrhu, silikonski čep utora za CI karticu nalazi se u torbi s dodacima (za modele bez utora za CI karticu nema takvog silikonskog čepa), umetnite silikonski čep u utor kada CI kartica nije u upotrebi.

4. Daljinski upravljač

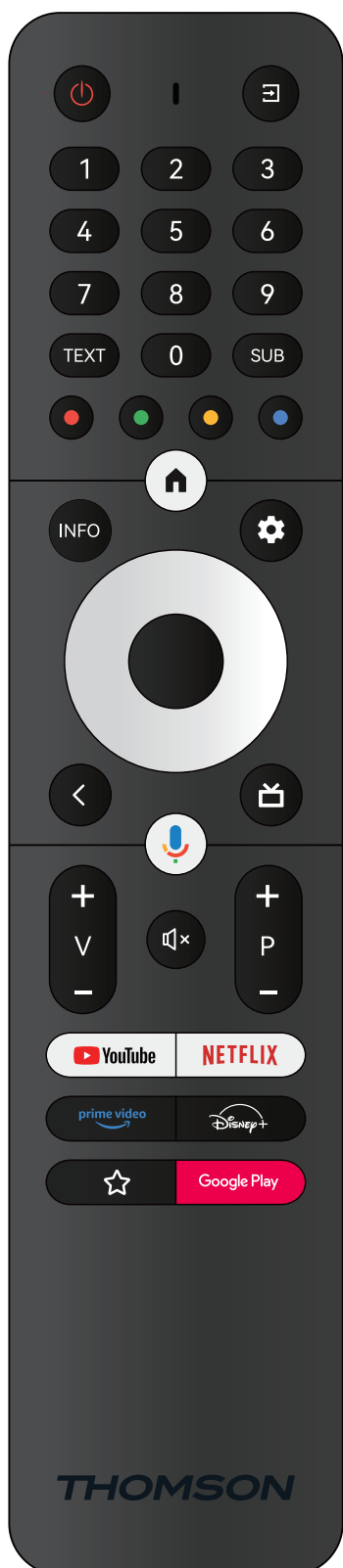

	Pripravnost: brzo stanje pripravnosti / stanje pripravnosti / uključeno
	Izvor/unos: zatvara i izlazi iz izbornika postavke opcije Live TV, izlazi iz bilo koje pokrenute aplikacije ili izbornika ili natpisa zaslonskog prikaza (OSD), prelazi na zadnji podešeni izvor; odabir ulaza televizora.
0-9	Numerički gumbi: prebacuje kanal u načinu rada prijenosa uživo Live TV, unosi broj ili slovo u tekstualni okvir na zaslonu
TEXT	Tekst: otvara i zatvara teletekst (dostupno u načinu rada prijenosa uživo Live TV)
SUB	Podnaslovi: uključuje i isključuje podnaslove (ako su dostupni)
	Gumbi u boji: Slijedite upute na zaslonu za funkcije gumba u boji
	Početni zaslon: otvaranje početnog zaslona
INFO	Informacije: prikazuje informacije o sadržaju prikazanom na zaslonu
	Postavke: prikazuje izbornik postavki način rada prijenosa uživo Live TV (u načinu rada prijenosa uživo Live TV), prikazuje dostupne opcije postavki kao što su zvuk i slika; u slučaju da ste kupili SW s funkcijom PVR (snimanje): pritiskom i držanjem gumba za podešavanje 5 sekundi otvara se dodatna tipkovnica s više funkcija u aplikaciji prijenosa uživo Live TV.
	Gumbi sa strelicama: za kretanje po izbornicima, opcijama postavki, za pomicanje fokusa ili pokazivača itd., za podešavanje vremena snimanja i prikaz podstranica u načinu rada teleteksta kod prijenosa uživo Live TV kada se pritisne gumb desno ili lijevo. Slijedite upute na zaslonu
	OK: za potvrdu odabira, otvaranje podizbornika, pregledavanje popisa kanala (u načinu rada prijenosa uživo Live TV). Pritisnite i držite 5 sekundi za uključivanje/isključivanje pozadinskog svjetla daljinskog upravljača
	Natrag/povratak: za vraćanje na prethodni zaslon izbornika, vraćanje jedan korak unatrag, zatvaranje otvorenih prozora, zatvaranje teleteksta (u načinu rada teleteksta prijenosa uživo Live TV). Izlaz iz reprodukcije multimedijjskih datoteka i povratak na izbornik pregleda MMP-a (Multi Medi Player) / daljinsko uparivanje
	Elektronički programski vodič
	Mikrofon: aktivira Google pomoćnika
	Glasnoća +/-: za upravljanje glasnoćom zvuka televizora.
	Isključi zvuk: potpuno isključuje glasnoću televizora
	Program +/-: prebacivanje pojedinačnih televizijskih/radijskih kanala. Pomičite se po popisu kanala stranicu po stranicu kada je popis kanala prikazan na zaslonu televizora.
	YouTube: pokreće aplikaciju YouTube
	Netflix: pokreće aplikaciju Netflix
	Prime Video: pokreće aplikaciju Prime Video
	Disney +: pokreće aplikaciju Disney +
	Omiljena aplikacija: određivanje omiljene aplikacije. Odabir omiljene aplikacije.
Google Play	Google Play: pokreće aplikaciju Google Play
	Uparivanje daljinskog upravljača: istodobnim pritiskom gumba Natrag i V aktivira se način uparivanja daljinskog upravljača.

5. Instalacija televizora

Podesite svoj televizor

Postavite televizor na čvrsto mjesto koje može podnijeti težinu televizora. Kako biste izbjegli opasnost, nemojte postavljati televizor blizu vode ili mjesta isijavaju toplinu (poput svjetla, svijeće, uređaja za grijanje) i nemojte blokirati ventilaciju na stražnjoj strani televizora.

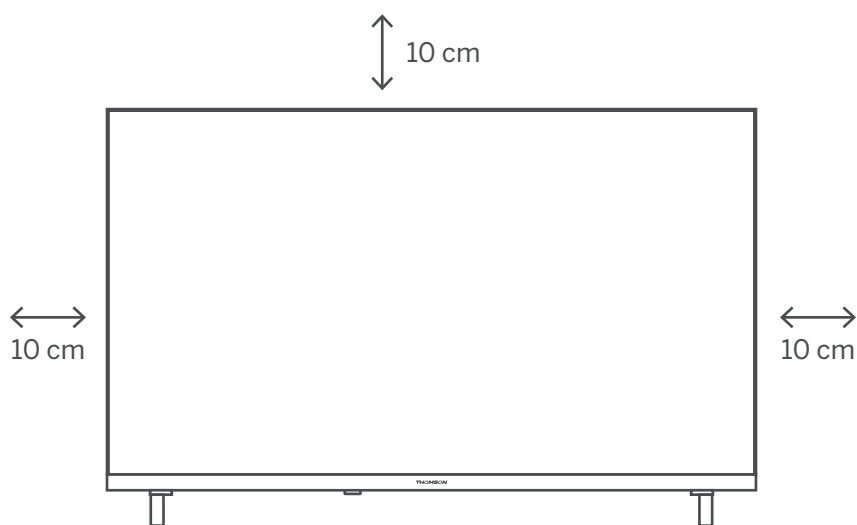

Priključivanje antene i napajanja

1. Priključite kabel antene na utičnicu antene na stražnjoj strani televizora.
2. Priključite strujni kabel televizora (AC 100 – 240 V ~ 50/60 Hz). Televizor ulazi u stanje pripravnosti (crveno svjetlo).
3. Uključite televizor pritiskom na gumb uključivanja/isključivanja na televizoru ili gumb za uključivanje/isključivanje na daljinskom upravljaču.
4. U slučaju da ste kupili model televizora s adapterom od 12 V koji je isporučen s njime, koristite odgovarajući utičnik za priključivanje adaptera na televizor

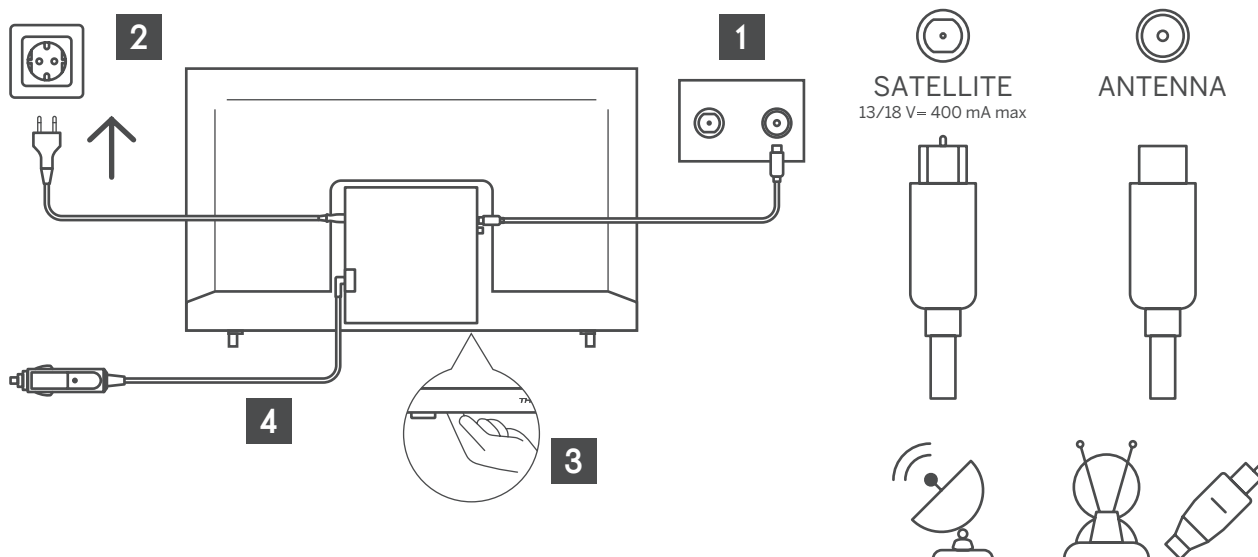

6. Početno podešavanje

Prilikom prvog početnog podešavanja, pomoćnik za podešavanje na zaslonu vodit će vas kroz postupak podešavanja televizora. Slijedite upute za ispravno podešavanje televizora.

6.1. Izbor jezika

Koristite gumb gore/dolje za odabir jezika sustava, zatim pritisnite OK za potvrdu.

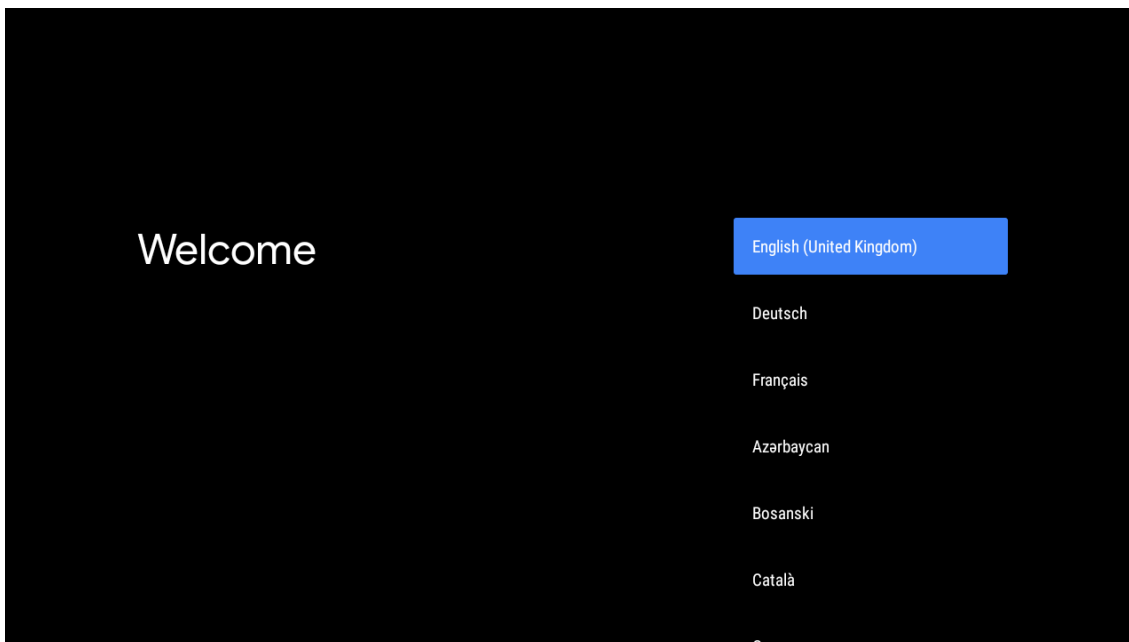

6.2. Brzo podesite svoj televizor sa svojim Android TV telefonom

Za povezivanje Android pametnog telefona s televizorom. Odaberite „Nastavi“.

- Na Android telefonu otvorite unaprijed instaliranu aplikaciju „Google“
- Upišite ili izgovorite „U redu Google, podesi moj uređaj“
- Označite naziv modela na popisu
- Napomena: pritisnite „NATRAG“ za poništavanje. Ako samo želite normalno koristiti televizor, odaberite „Preskoči“.

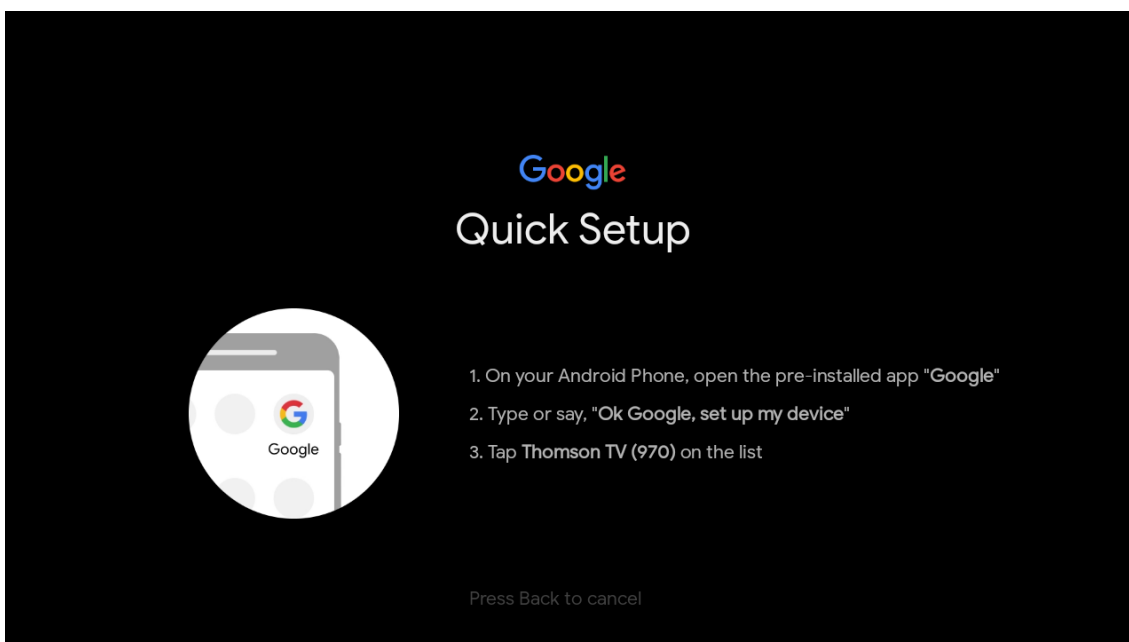

Pritisnite gumb gore/dolje za odabir WiFi mreže s kojom se želite povezati, unesite lozinku i potvrdite povezivanje. Ako odaberete „Preskoči“, svoju mrežu možete podesiti kasnije u izborniku postavki.

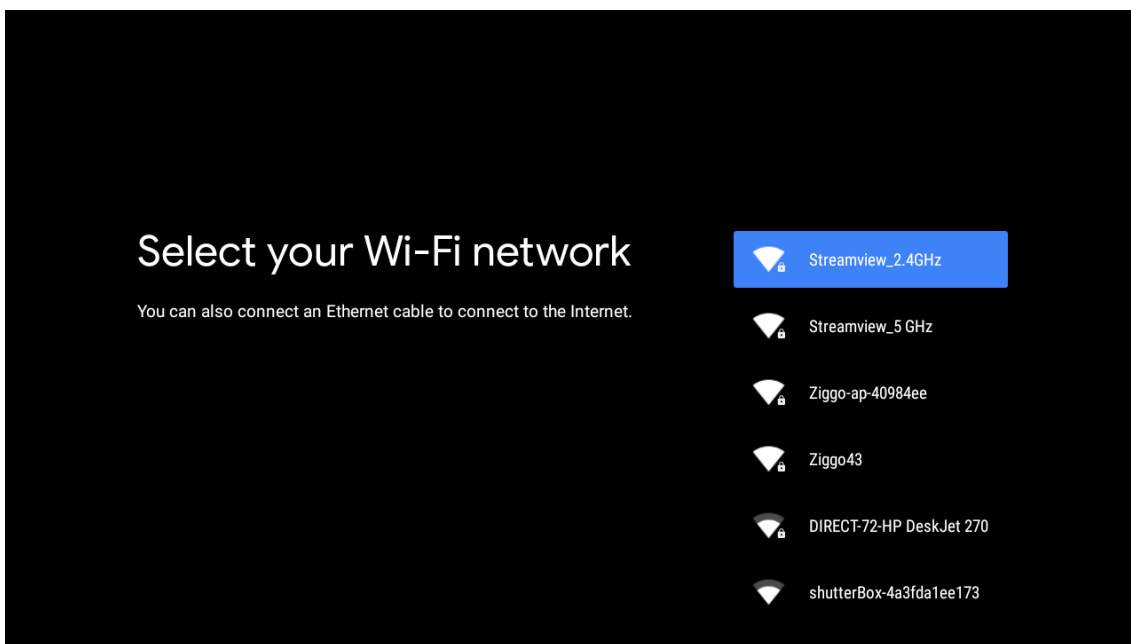

6.3. Prijava na Google račun

Prijavite se kako biste dobili nove aplikacije, preporuke, filmove i više od tvrtke Google. Pomoću daljinskog upravljača unesite svoju lozinku i prijavite se na Google račun.

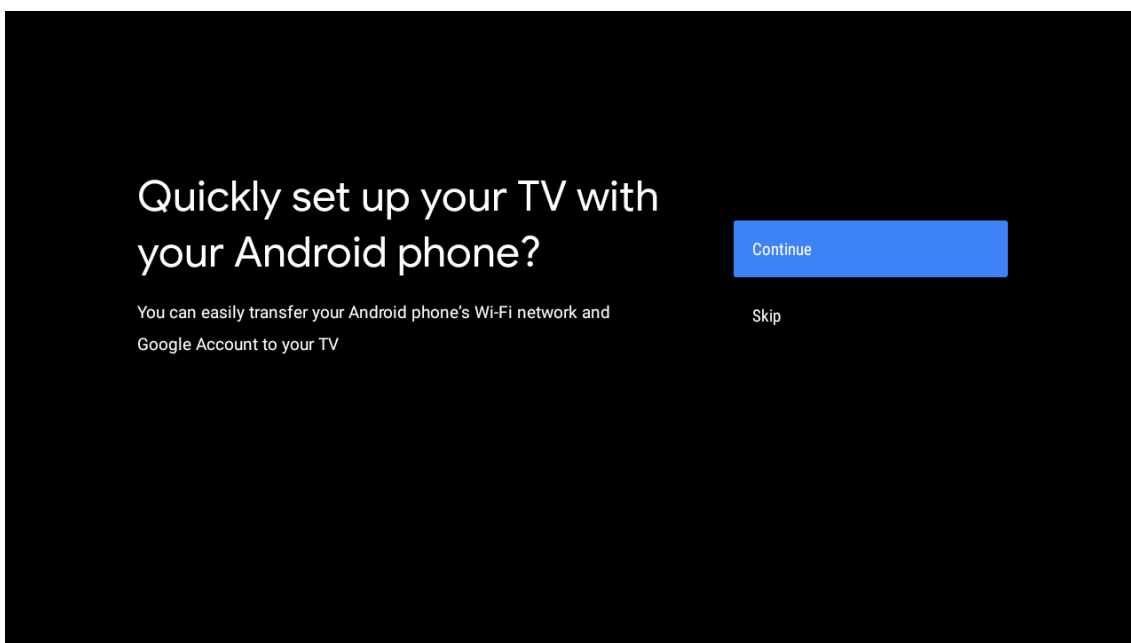



Make the most of your TV

Sign in to get new apps, recommendations, movies, the Assistant and more from Google.

Sign In

Skip



Get personalised recommendations from apps such as YouTube

Google

Sign in

Use your Google Account

Email or phone

[Forgot email?](#)

[Create account](#)

Next

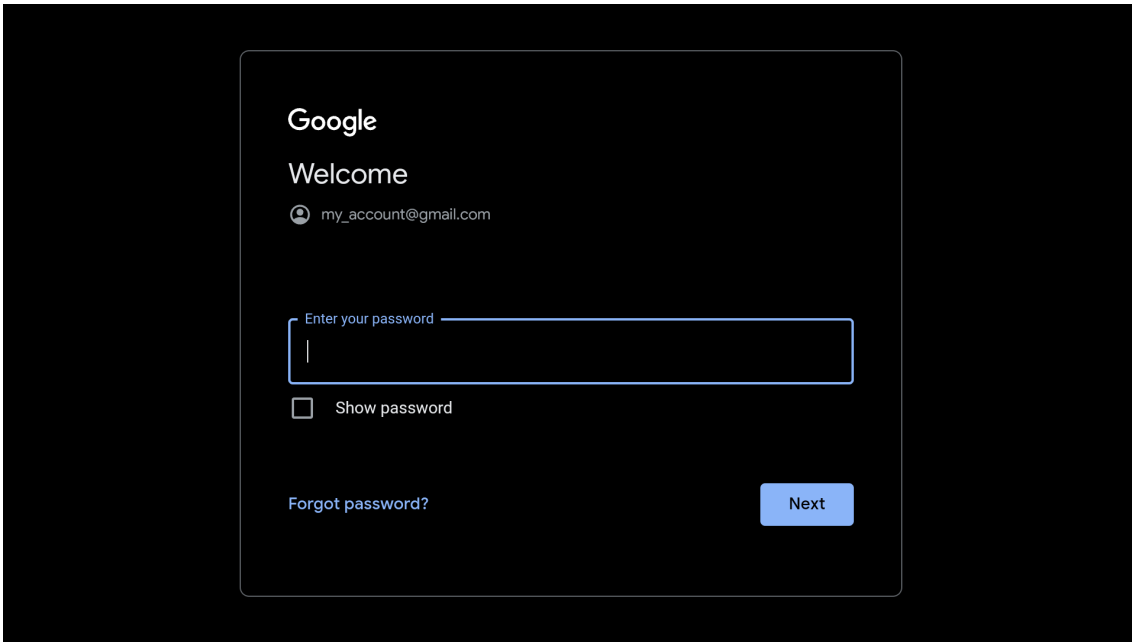

6.4. Uvjeti pružanja usluge

Prihvatanje uvjeta pružanja usluge tvrtke Google radi poboljšanja iskustva proizvoda. Odaberite „Prihvati“ za nastavak s ovim uvjetima.

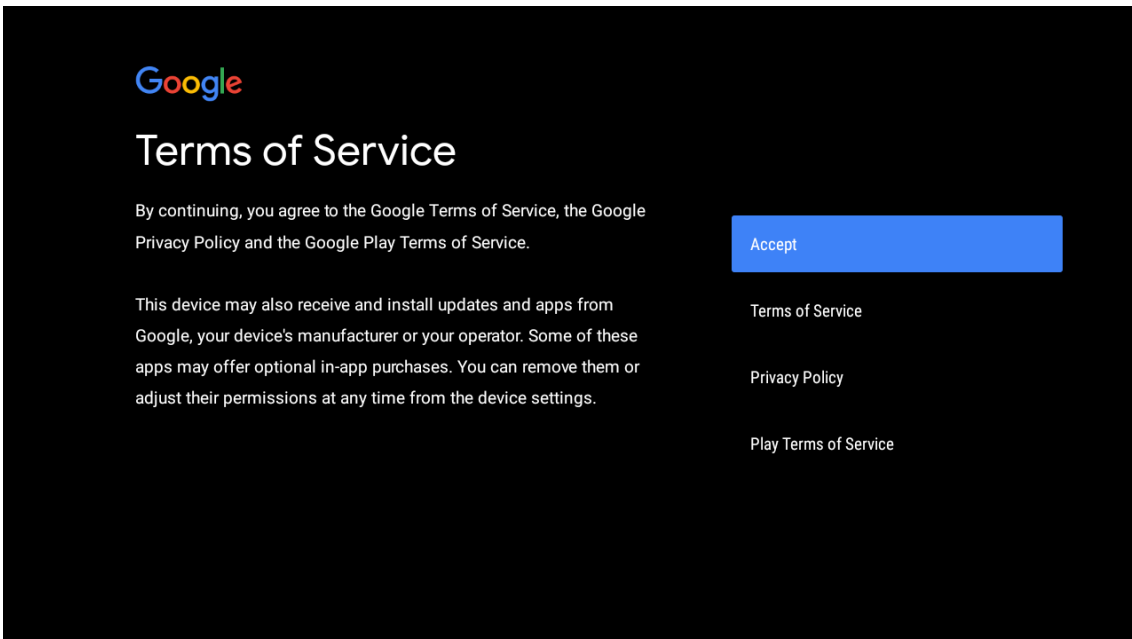

Network privacy policy

The processing of personal data to the extent strictly necessary and proportionate for the purposes of ensuring network and information security, i.e. the ability of a network or an information system to resist, at a given level of confidence, accidental events or unlawful or malicious actions that compromise the availability, authenticity, integrity and confidentiality of stored or transmitted personal data, and the security of the related services offered by, or accessible via, those networks and systems, by public authorities, by computer emergency response teams (CERTs), computer security incident response teams (CSIRTs), by providers of electronic communications networks and services and by providers of security technologies and services, constitutes a legitimate interest of the data controller concerned. This could, for example, include

ACCEPT

DECLINE

6.5. Usluge tvrtke Google

Odaberite „Prihvati“ kako biste potvrdili želite li da se vaša lokacija identificira na vašem televizoru Android TV i prihvatite automatsko slanje dijagnostičkih podataka tvrtki Google kako biste poboljšali svoje iskustvo tijekom upotrebe platforme Google.



Google services

Select each to learn more about each service, such as how to turn it on or off later. Data will be used according to Google's Privacy Policy.

Click 'Accept' to confirm your selection of these Google services settings.

Select one below

Accept

location

Allow Google and apps with your permission to use location estimated from Wi-Fi. Google may collect location data periodically and use this data in an anonymous way to improve location accuracy and location-based services



Help improve Android

Automatically send diagnostic information to Google



Services and your privacy

Google Assistant sends services that you talk to a unique code

6.6. Automatska instalacija iz trgovine Play

Ovim postupkom odaberite instaliranje ili deinstaliranje preporučenih aplikacija i aplikacija tvrtke Google. Odaberite „Nastavi“ za prelazak na sljedeću stranicu.

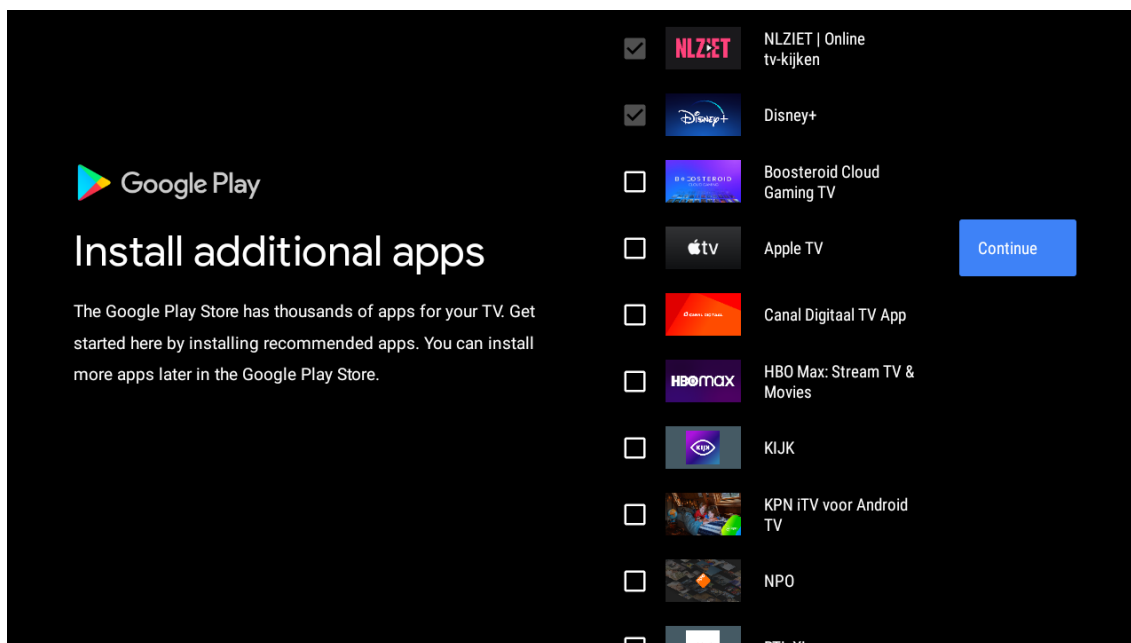

Sada će se pojaviti zasloni s informacijama, a za nastavak se možete pomicati kroz postavke pritiskom gumba sa strelicom „DESNO“.

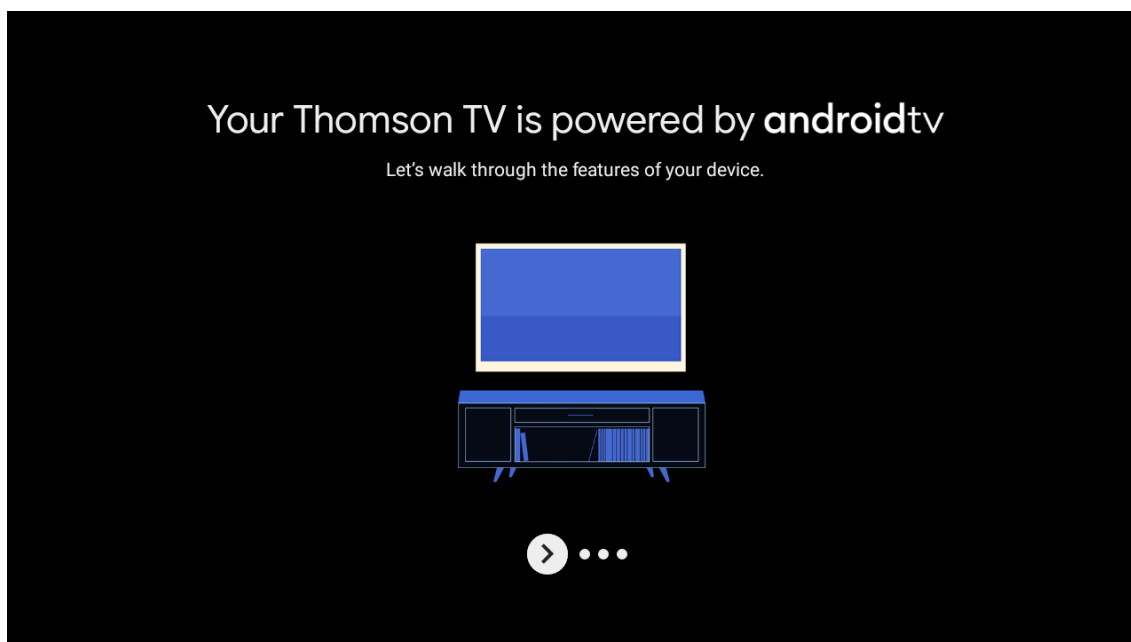

Get apps from Google Play

The Google Play Store offers apps that you're sure to love. Watch shows, stream live sports, play games and more.



Talk to the Google Assistant

After setup, press the mic button on your remote to quickly find the latest blockbuster, check the score of the big game or control your TV.



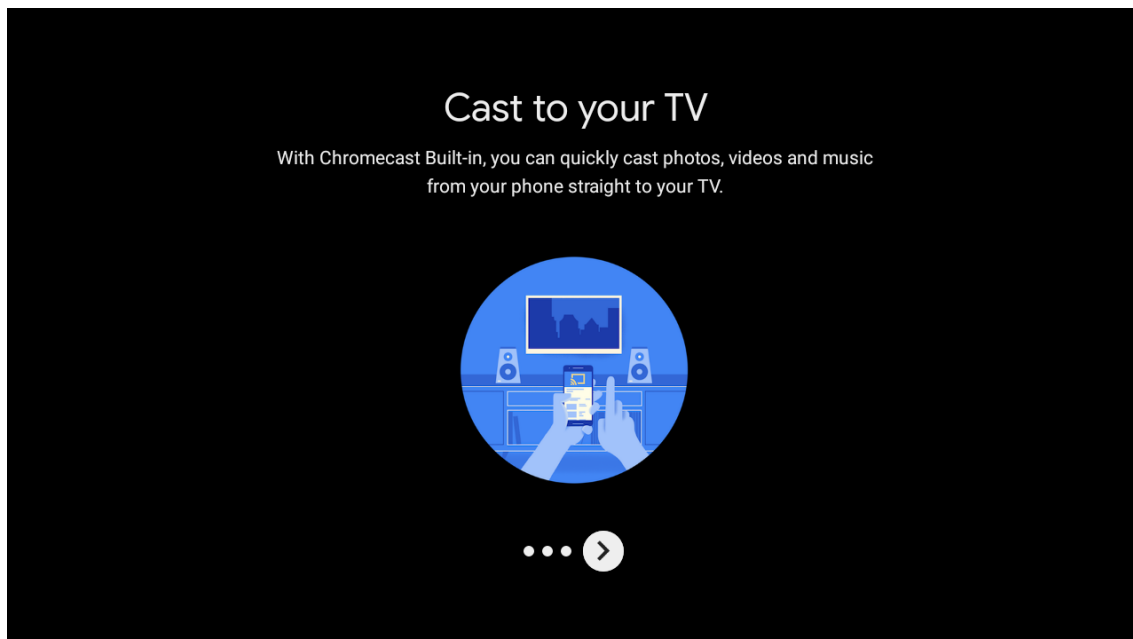

6.7. Uparivanje Bluetooth daljinskog upravljača

- Istovremeno pritisnite gumb BACK i VOL – (natrag i glasnoća -) istovremeno na daljinskom upravljaču za otvaranje načina Bluetooth uparivanja. Svjetlo pokazatelja na daljinskom upravljaču će treperiti kada se pokrene način uparivanja.
- Pritisnite gumb BACK (natrag) za preskakanje načina uparivanja.

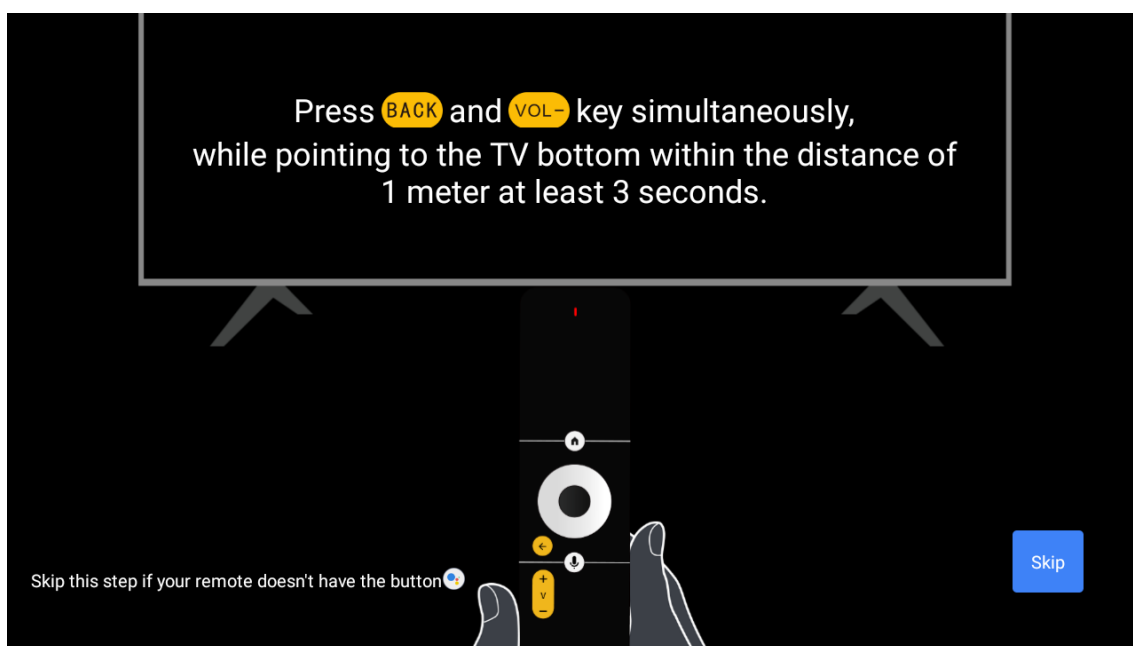

6.8. Odaberite regiju/državu

Pomoću gumba sa strelicom odaberite državu u kojoj koristite uređaj, zatim pritisnite OK za potvrdu.

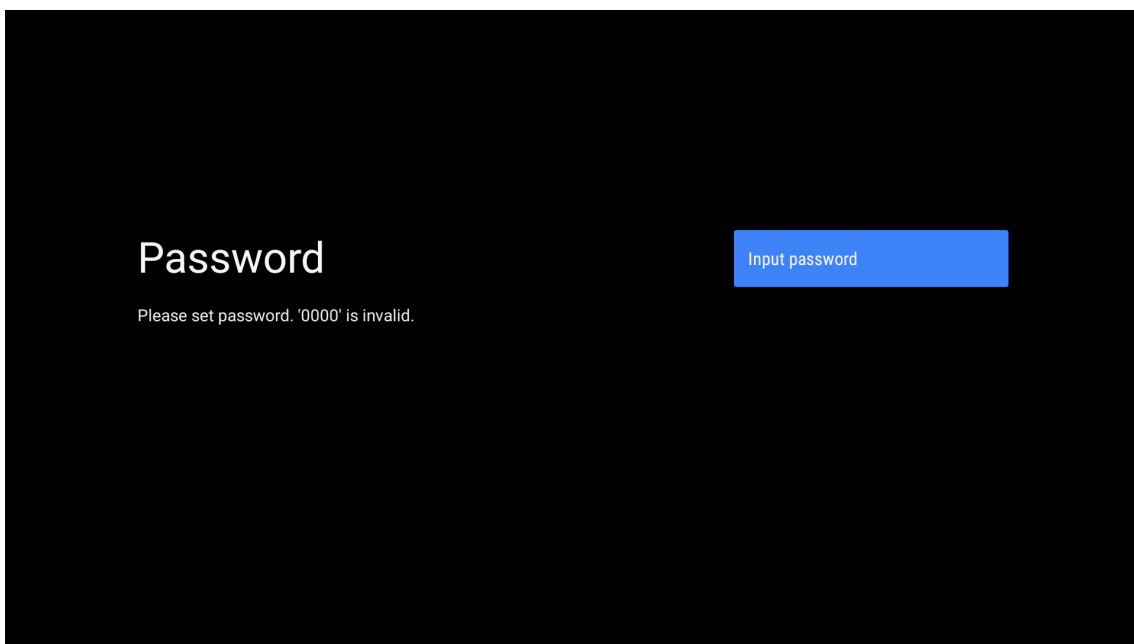
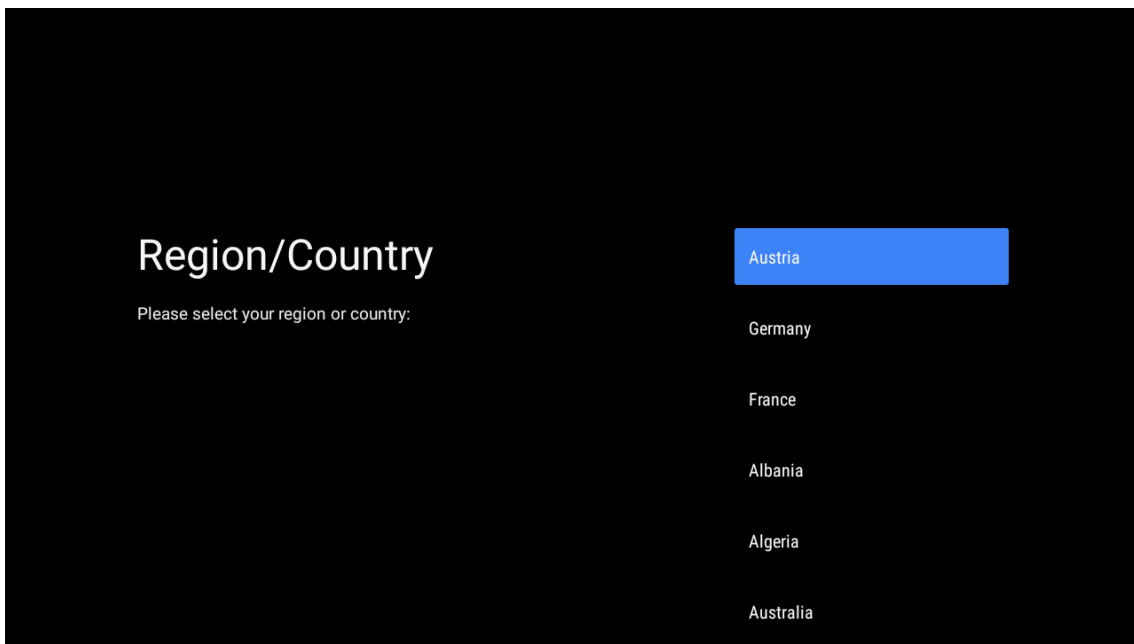

Input password

New password

1	2	3	⌫
4	5	6	0
7	8	9	✓

Confirm password

Confirm password

1	2	3	⌫
4	5	6	0
7	8	9	✓

6.9. Odaberite način rada televizora (primjena u kućanstvu/trgovini)

Pobrinite se da u ovom koraku odaberete opciju „Kućanstvo“ ako televizor koristite kod kuće. Obavezno potvrdite nakon što ste odabrali „Kućanstvo“.

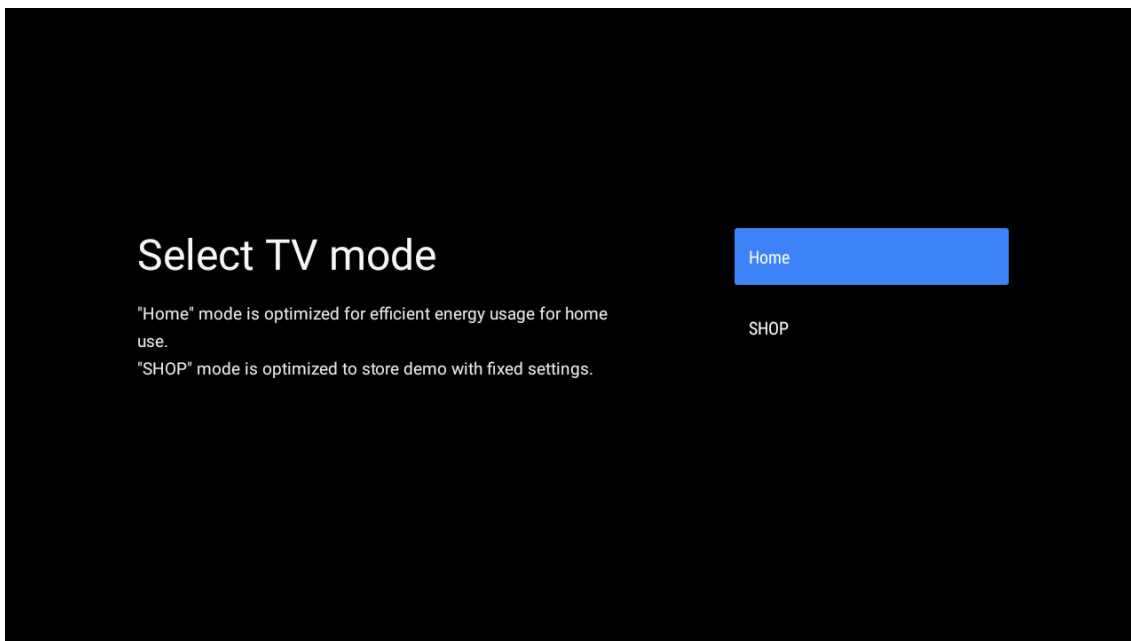

6.10. Chromecast built-in

Odaberite opciju uključiti/isključiti kako bi funkcija Chromecast built-in bila dostupna.

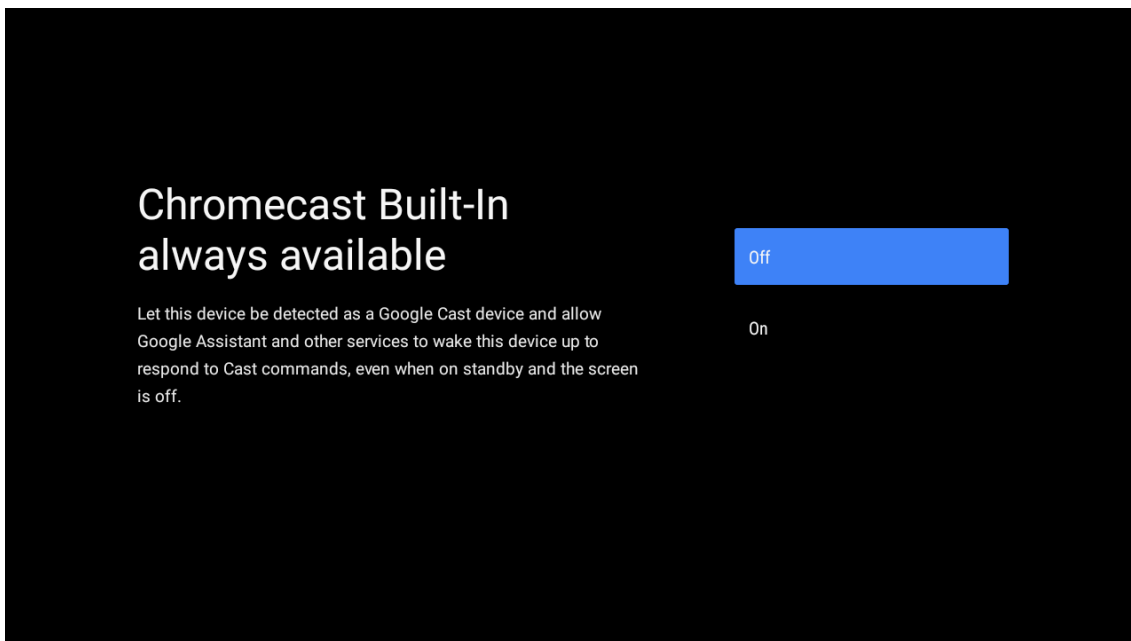

6.11. Podešavanje televizijskih kanala

Odaberite zračna/kabelska/satelitska antena za pretraživanje televizijskih kanala.

Ako odaberete „Preskoči“, pretraživanje kanala može se izvršiti u izborniku.

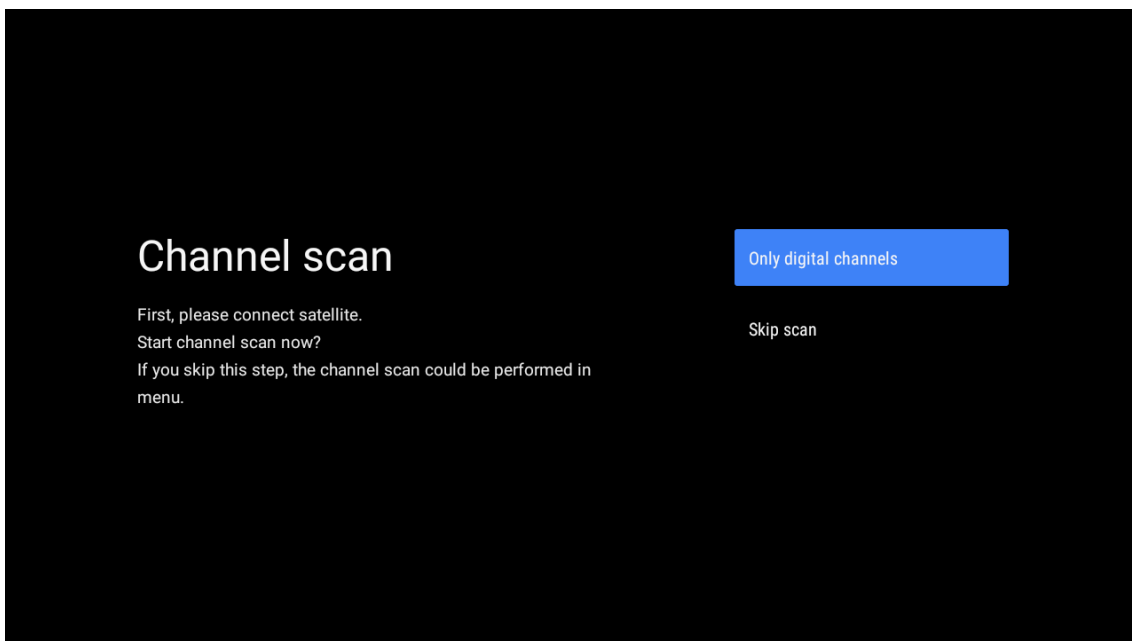
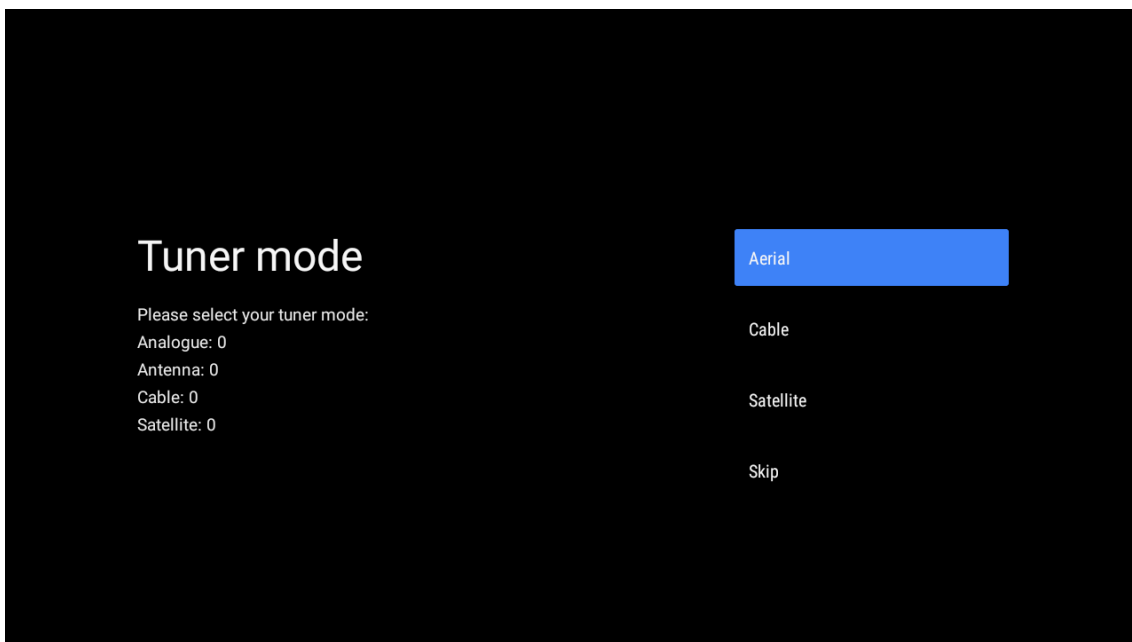

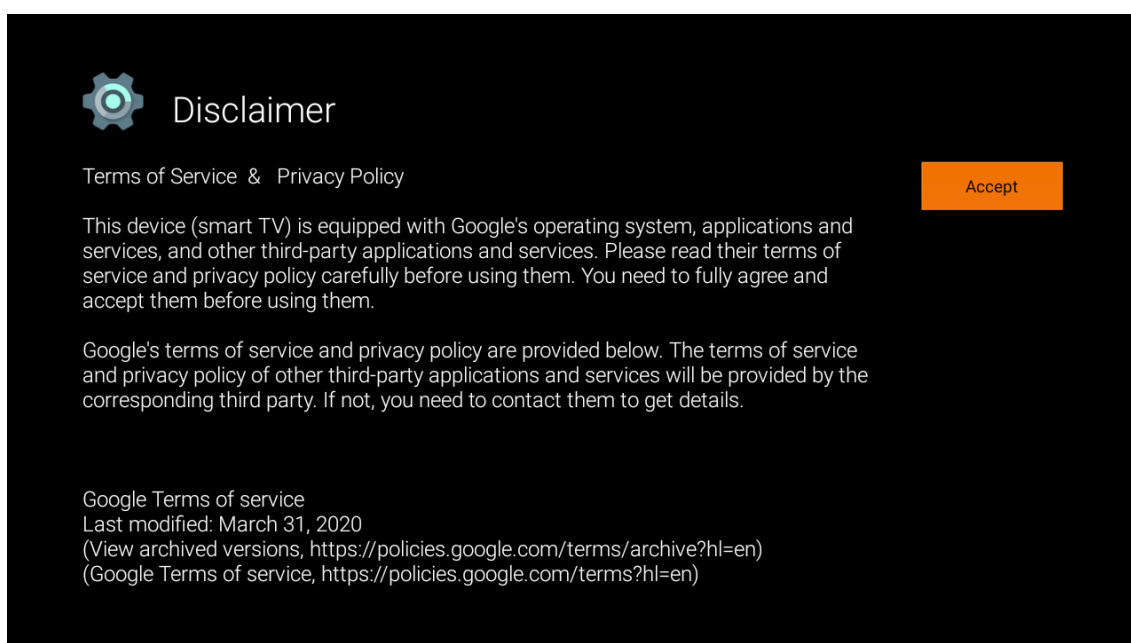
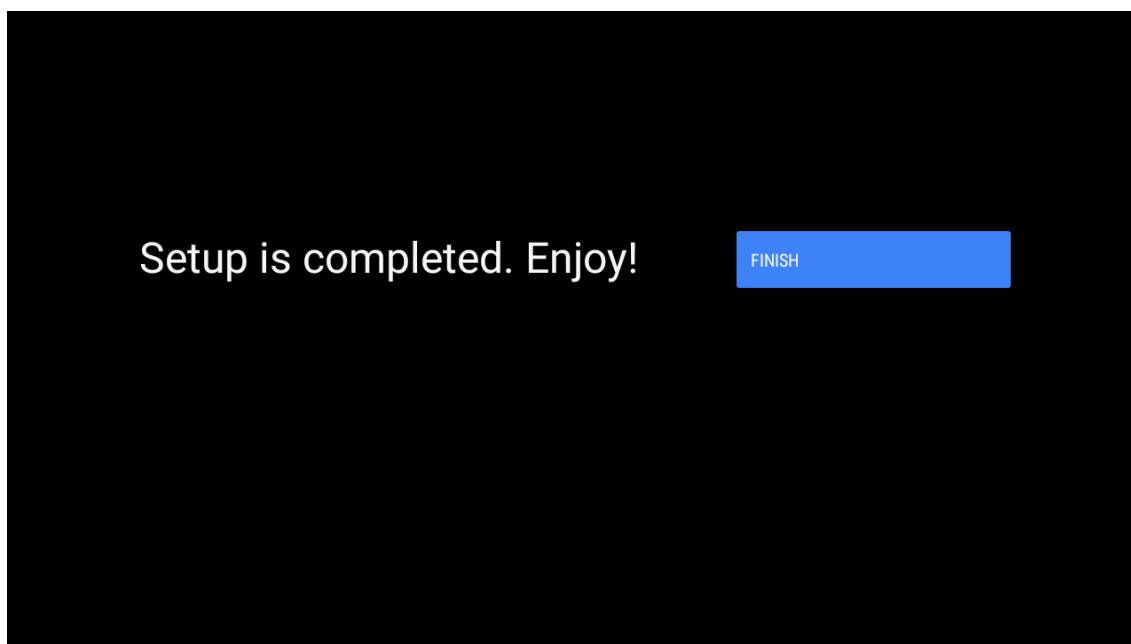

Napomena: ako ne želite izvršiti pretraživanje pomoću pretraživača kanala (tuner), svedjedno odaberite jednu od dostupnih opcija. Pretraživanje možete preskočiti u kasnijoj fazi pomoćnika za instalaciju. Ako preskočite ovaj korak, kasnije možete izvršiti pretragu kanala koristeći povezane opcije izbornika kanali.

Sljedeći korak je odabir načina rada pretraživača kanala (tunera). Odaberite svoj pretraživač kanala (tuner) za instaliranje kanala funkcije prijenosa uživo Live TV. Dostupne su opcije zračna, kabelaška i satelitska antena. Označite opciju koja odgovara vašem okruženju i za nastavak pritisnite OK ili gumb sa strelicom desno.

Zračna antena

Ako je odabrana opcija zračna antena, televizor će tražiti digitalne zemaljske i analogno emitirane kanale. Na sljedećem zaslonu označite opciju **pretraživanje** i pritisnite **OK** za početak pretraživanja ili odaberite **preskoči pretraživanje** za nastavak bez traženja.

Kabelska antena

Ako je odabrana opcija kabelska antena, televizor će tražiti digitalne kabelske i analogno emitirane kanale. Ako postoje, dostupne opcije operatera bit će navedene na zaslonu odabir operatera. U suprotnom, ovaj korak će se preskočiti. Možete odabrati samo jednog operatera s popisa. Označite željenog operatera i pritisnite **OK** ili za nastavak pritisnite gumb sa strelicom **desno**.

Na sljedećem zaslonu odaberite opciju **pretraživanje** za početak pretraživanja ili odaberite **preskoči pretraživanje** za nastavak bez traženja. Ako je odabrano **pretraživanje**, kao idući zaslon prikazat će se zaslon konfiguracije. Možda je potrebno podesiti opcije **način pretraživanja, frekvencija (kHz), modulacija, brzine simbola (kSym/s), ID mreže**. Za izvođenje potpunog pretraživanja podesite **način pretraživanja na potpuno/napredno** ako je dostupno. Ovisno o odabranom operateru i/ili načinu pretraživanja, neke opcije možda neće biti dostupne za podešavanje. Nakon što ste gotovi s podešavanjem dostupnih opcija, za nastavak pritisnite gumb sa strelicom **desno**. TV će početi tražiti dostupna emitiranja.

Satelitska antena

Ako je odabrana opcija satelitska, kao idući zaslon prikazat će se zaslon **vrste satelita**. Bit će dostupne opcije preferirani **satelit** i **opći satelit**. Odaberite jedan i pritisnite **OK** za nastavak.

Napomena: opcije preferirani satelit i opći satelit možda neće biti dostupne ovisno o odabranoj državi. U ovom slučaju zaslon postavki konfiguracije DVBS-a prikazat će se nakon što odaberete satelit kao način rada pretraživača kanala (tunera). Ako je odabrana opcija preferirani satelit, idući zaslon bit će zaslon odabir operatera. Možete odabrati samo jednog operatera s popisa. Označite željenog operatera i pritisnite OK ili za nastavak pritisnite gumba sa strelicom desno. Neke od sljedećih opcija mogu biti unaprijed podešene ovisno o operateru odabranom u ovom koraku. Prije nastavka provjerite parametre i prilagodite ih ako je potrebno.

Za Austriju i Njemačku dostupna je funkcija **učitaj popis kanala** pod opcijom pretraživanja **opći satelit**.

DVB-S konfiguracija

Zatim će se prikazati zaslon postavki konfiguracije DVB-S. Prvo treba postaviti vrstu antene (ova opcija je možda navedena kao vrsta satelita ovisno o odabiru države.) Dostupne su opcije univerzalna, jednostruka kabelska i jess/unicable. Vrstu antene podesite kao univerzalnu za izravne i DiSEqC satelitske sustave. Ako vrstu antene podesite kao jednostruka kabelska ili jess/unicable, tada će postojati još tri dodatne opcije na zaslonu postavki konfiguracije DVB-S: pretraživač kanala (tuner), frekvencija pojasa i korisnički definirano. Korisnički definirana opcija bit će dostupna ako je frekvencijski pojas podešen na opciju korisnički definirano. Podesite ove opcije ako su dostupne i za nastavak pritisnite gumb sa strelicom desno. Ovisno o odabiru države i vrste satelita koje ste odabrali u ranijim koracima postupka početnog podešavanja, kao idući može se prikazati zaslon učitaj unaprijed podešen popis. Označite opciju učitaj unaprijed podešeni popis i pritisnite OK ili gumb sa strelicom desno za nastavak instalacije programa SatcoDX. Također možete preskočiti ovaj korak odabirom opcije preskoči. Nakon što su parametri na zaslonu postavki konfiguracije DVB-S konfigurirani u skladu s vašim okruženjem i odabrane preferencije instalacije popisa unaprijed postavljenih postavki, sljedeći korak može biti zaslon odabir satelita. Možda ćete moći podesiti različite satelite ovisno o odabranoj vrsti antene i operatera u prethodnim koracima. Označite željenu opciju satelita i pritisnite OK za podešavanje parametara (ako imate sustav izravnog spajanja na satelitsku antenu opcija, opcija podesi DiSEqC Set treba biti podešena na DiSEqC A.). Status satelita prve satelitske opcije bit će podešen na uključeno.

Za konfiguriranje ostalih postavki satelita i omogućivanje pretraživanja, ovu opciju prvo trebate podesiti na uključeno. Pritisnite gumb natrag i odaberite sljedeći satelit koji želite podesiti. Kada dovršite promjene konfiguracije, za nastavak pritisnite gumb sa strelicom desno.

Ako je u prethodnom koraku odabrana opcija učitaj unaprijed podešen popis, sljedeći koraci će biti preskočeni i započet će instalacija popisa unaprijed podešenih kanala. Ako za instalaciju SatcoDX-a nije odabran ispravan satelit, na zaslonu će se prikazati dijaloški okvir upozorenja. Prikazat će se sateliti koji se mogu odabrati. Pritisnite OK za zatvaranje dijaloga, a zatim podesite satelit u skladu s navedenim.

Kao idući prikazat će se zaslon pretraživanja kanala. Odaberite pretraživanje i pritisnite OK ili pritisnite gumb sa strelicom desno za nastavak konfiguracije skeniranja. Odaberite preskoči pretraživanje za nastavak bez pretraživanja i za dovršetak početnog podešavanja.

Sljedeće će se prikazati zaslon konfiguracije DVBS pretraživanja ako je odabrana opcija pretraživanje. Bit će dostupne sljedeće opcije: način pretraživanja i kanali. Možete izvršiti potpuno pretraživanje ili mrežno pretraživanje. Sukladno tome podesite način pretraživanja. Ako namjeravate izvršiti pretraživanje mreže, provjerite jeste li točno podesili parametre frekvencije, brzine signalizacije (kSym/s) i polarizacije pod opcijom transponder na zaslonu za podešavanje satelita. Možda nećete moći promijeniti postavku načina pretraživanja ovisno o prethodnim odabirima. Ako je opcija kanali podešena na slobodne (nekodirane) kanale, tada kodirani kanali neće biti instalirani. Dodatne opcije također mogu biti dostupne ovisno o odabranom operateru. Konfigurirajte te postavke prema svojim željama. Nakon što ste gotovi s podešavanjem dostupnih opcija, pritisnite gumb sa strelicom desno za početak pretraživanja kada su označene opcije način pretraživanja ili kanali.

Dok se pretraga nastavlja, možete pritisnuti tipku natrag i prekinuti pretragu. Kanali koji su već pronađeni bit će pohranjeni na popisu kanala. Rezultati će se prikazati kada se završi početno podešavanje. Pritisnite OK za završetak podešavanja. Prikazat će se početni zaslon. Možete označiti aplikaciju Live TV i pritisnuti OK za prebacivanje u način rada Live TV i gledanje.

7. Početni zaslon

Kako biste uživali u prednostima svog Android TV-a, vaš televizor mora biti povezan s internetom. Povežite televizor na kućnu mrežu s internetskom vezom velike brzine. Televizor možete povezati bežično ili žično s modemom/ruterom. Za daljnje informacije o povezivanju televizora na internet pogledajte odjeljke „Mreža i internet“ i „Povezivanje s internetom“.

Početni izbornik predstavlja središte televizora. Pritisnite gumb „Home“ (početni zaslon) za prikaz početnog zaslona. Iz izbornika početnog zaslona možete pokrenuti bilo koju aplikaciju, prebaciti se na televizijski kanal, pogledati film ili se prebaciti na povezani uređaj. Ovisno o postavkama televizora i odabiru države u početnom podešavanju, izbornik početnog zaslona može sadržavati različite stavke.

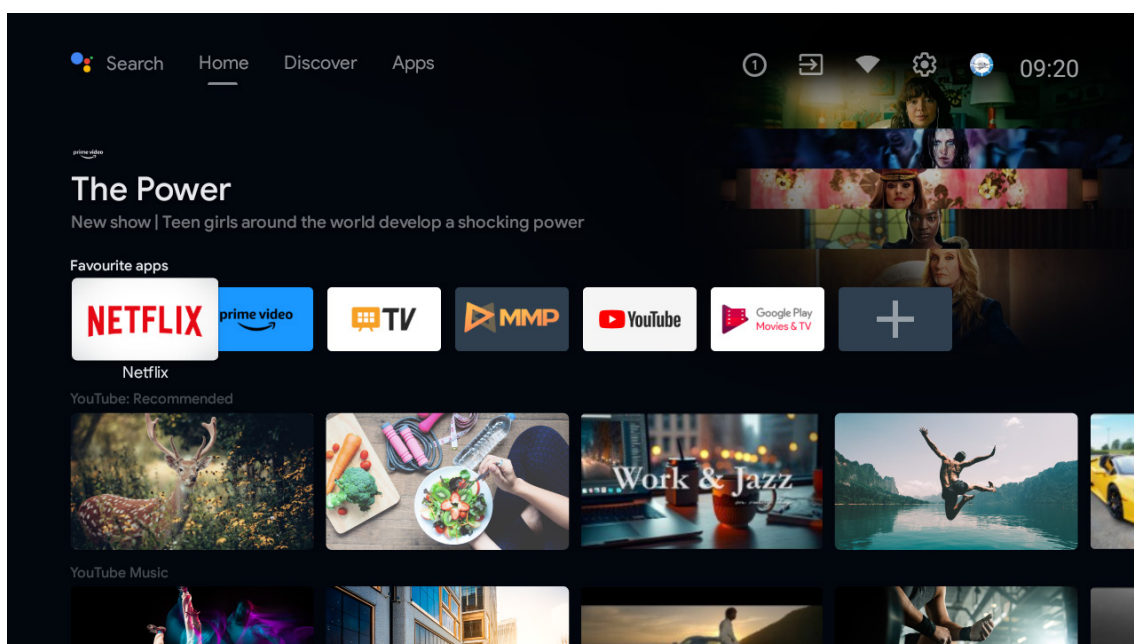
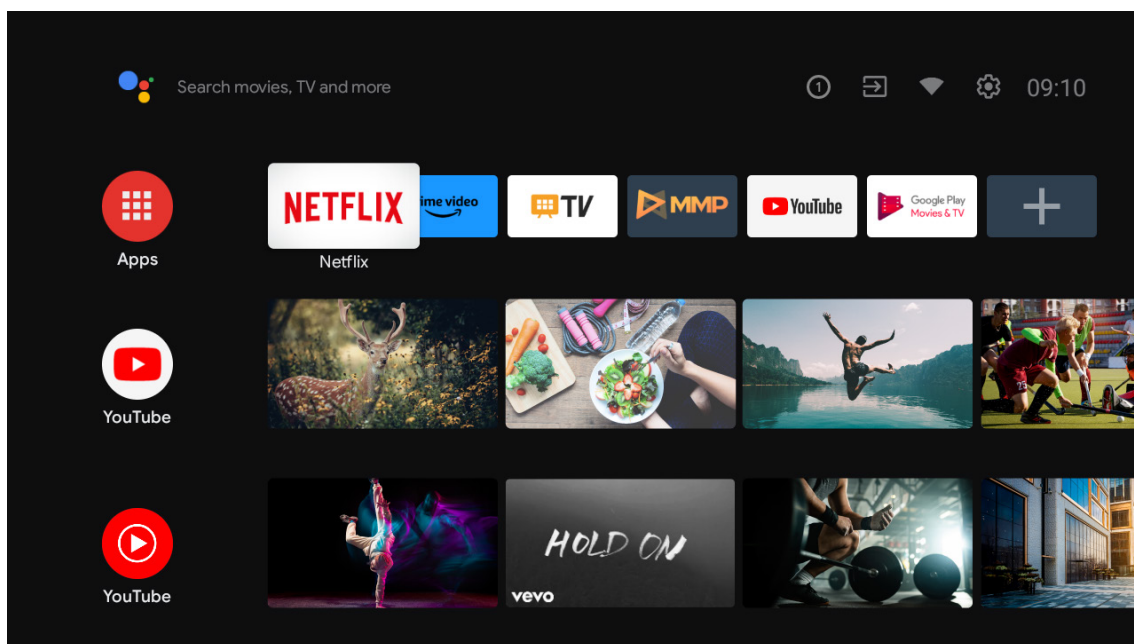

*Korisničko sučelje početnog zaslona u nekim državama može se razlikovati od navedene slike, pa pogledajte svoj proizvod za detalje.

Dostupne opcije početnog zaslona smještene su u redovima. Za kretanje kroz opcije početnog zaslona koristite gumb sa strelicama na daljinskom upravljaču. Mogu biti dostupne aplikacije, YouTube, Google Play filmovi i televizija, Google Play glazba i redovi povezani s aplikacijom Google Play i redovi aplikacija koje ste instalirali. Odaberite red, a zatim pomaknite fokus na željenu stavku u retku. Pritisnite gumb OK za odabir ili otvaranje podizbornika.

U gornjem lijevom uglu zaslona nalazit će se alati za pretraživanje. Možete upisati riječ za početak pretraživanja pomoću virtualne tipkovnice ili isprobati opciju glasovnog pretraživanja ako daljinski upravljač ima ugrađeni mikrofon. Pomaknite fokus na željenu opciju i pritisnite OK za nastavak.

U gornjem desnom uglu zaslona prikazat će se obavijesti, ulazi, mreža i internet (pod nazivom povezano ili nije povezano sukladno trenutnom statusu veze) te postavke i trenutno vrijeme.

Prvi red bit će red s aplikacijama. Aplikacije Live TV i Multimedia Player bit će dostupne zajedno s drugim aplikacijama. Označite Live TV i pritisnite OK za prebacivanje u način rada prijenosa uživo Live TV. Ako je izvor prethodno bio postavljen na opciju različitu od televizor, pritisnite gumb izvor i odaberite televizor za gledanje televizijskih kanala s prijenosom uživo.

8. Postavke

Preferencije uređaja

1. Pritisnite gumb sa strelicama za odabir opcija informacije o uređaju, datum i vrijeme, mjerač vremena, jezik, unosi, slika, zvuk, Google pomoćnik, resetiranje i sl.
2. Pritisnite OK za prelazak na odgovarajuću podopciju.

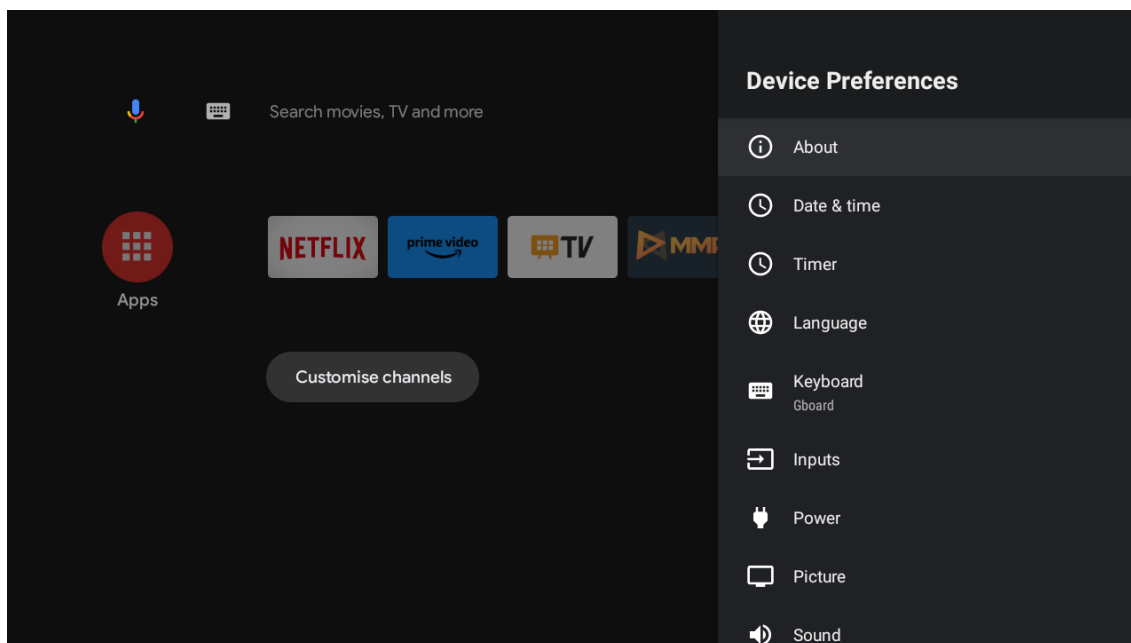

Informacije o uređaju

1. Pritisnite gumb sa strelicama za provjeru dodatnih informacija kao što su ažuriranje sustava, naziv uređaja, ponovno pokretanje, status i sl.
2. Pritisnite gumb NATRAG za povratak na prethodni izbornik. Ponovno pritisnite gumb NATRAG za izlaz iz izbornika.

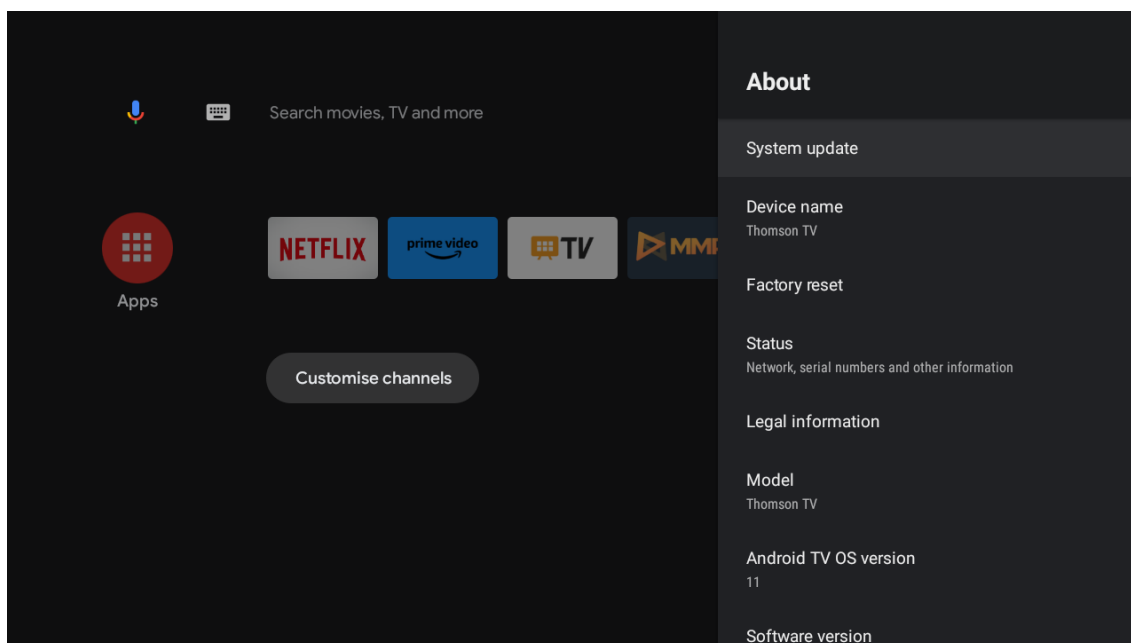

Navedene slike služe samo kao referenca, za detalje pogledajte proizvod.

Vraćanje na tvorničke postavke

Ako je odabrano vraćanje na tvorničke postavke, izbrisat će se svi podaci iz interne pohrane vašeg uređaja, uključujući: vaš Google račun, podaci aplikacija te njihove postavke kao i preuzete aplikacije.

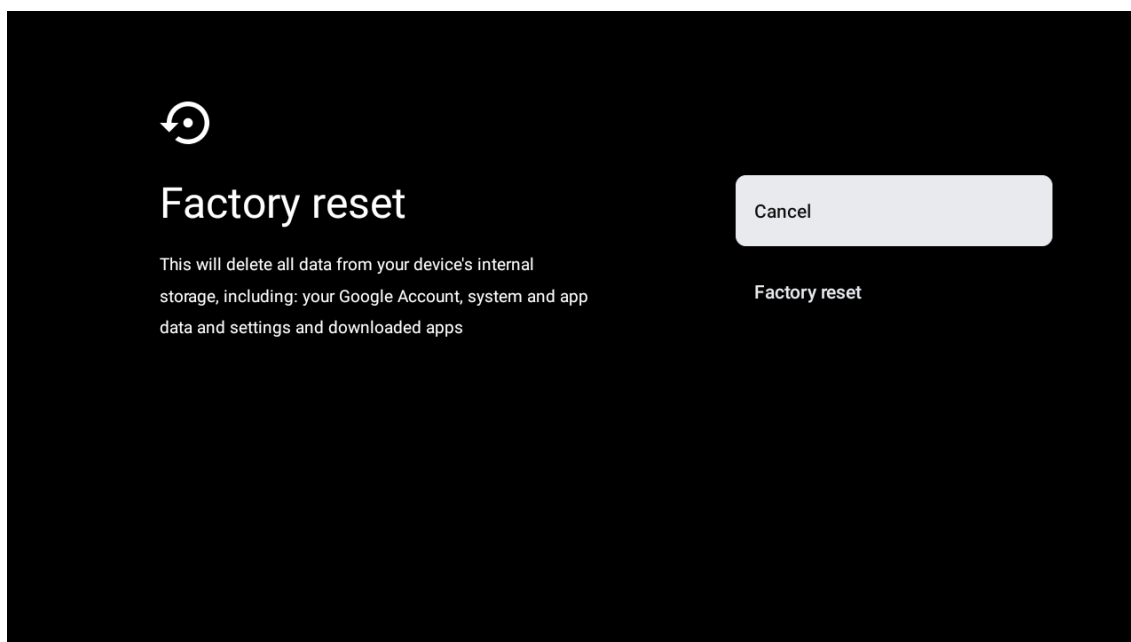

9. Postavke televizijskog izvora

Za unos televizijskog izvora na početnoj stranici:

Pritisnite gumb izvora ili odaberite „Live TV“ na početnoj stranici.

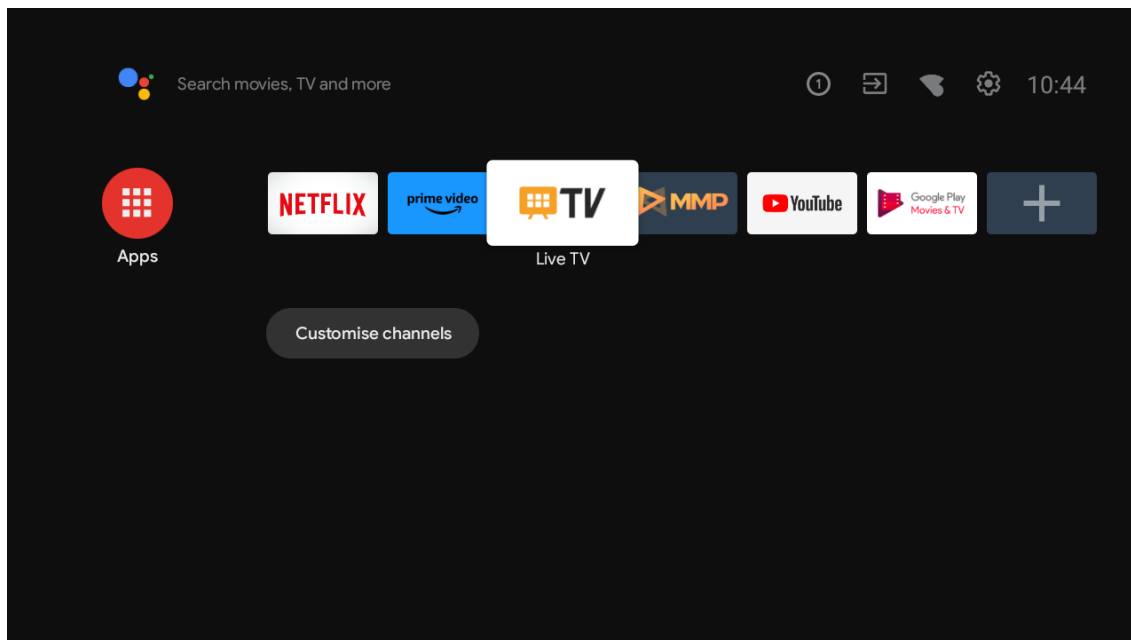

Pritisnite gumb OK, zatim odaberite „Kanali“ i za ulaz odaberite „Dostupni novi kanali“.

10. Upravljanje kanalima

Za uređivanje popisa kanala prvo provjerite je li funkcija LCN onemogućena u izborniku postavki kanala. To se može učiniti u izborniku kanala zajedno s drugim opcijama upravljanja kanalima.

1. Otvorite aplikaciju LiveTV.
2. Pritisnite okrugli gumb na daljinskom upravljaču i zatim pritisnite gumb CRVENA TOČKA (upravljanje kanalima).

Slijedite sljedeće korake za pojedinačno uređivanje kanala:

Kanal PRESKOČI

1. Otvorite aplikaciju LiveTV.
2. Pritisnite okrugli gumb na daljinskom upravljaču, a zatim pritisnite gumb s crvenom točkom (upravljanje kanalima).
3. Odaberite opciju Preskakanje kanala
4. Odaberite kanale koje želite PRESKOČITI

ZAMJENA kanala

1. Otvorite aplikaciju LiveTV.
2. Pritisnite okrugli gumb na daljinskom upravljaču, a zatim pritisnite gumb s crvenom točkom (upravljanje kanalima).
3. Odaberite opciju Promjena kanala
4. Odaberite kanal koji želite ZAMIJENITI (na primjer, kanal 1).
5. Pomaknite odabir na broj na kojem želite da se kanal zamijeni (na primjer, kanal 16).
6. Potvrdite okruglim gumbom

PREMJESTI Kanal

1. Otvorite aplikaciju LiveTV.
2. Pritisnite okrugli gumb na daljinskom upravljaču, a zatim pritisnite gumb s crvenom točkom (upravljanje kanalima).

3. Odaberite opciju Premještanje kanala
4. Za promjenu položaja kanala odaberite kanal koji želite PREMIJESTI (na primjer, kanal 1).
5. Pomaknite odabir na broj na koji želite premjestiti kanal (na primjer, kanal 5).
6. Nakon odabira položaja, pritisnite gumb Plava točka na daljinskom upravljaču - pojavit će se poruka upozorenja.
7. Odaberite YES i pritisnite OK na daljinskom upravljaču. Kanal će se pomaknuti na željenu poziciju.

UREĐIVANJE Kanala

1. Otvorite aplikaciju LiveTV.
2. Pritisnite okrugli gumb na daljinskom upravljaču, a zatim pritisnite gumb s crvenom točkom (upravljanje kanalima).
3. Odaberite opciju UREĐIVANJA kanala
4. Odaberite kanal koji želite UREDITI (na primjer, kanal 1).
5. Sada imate mogućnost urediti broj kanala i naziv kanala.

BRISANJE Kanala

1. Otvorite aplikaciju LiveTV.
2. Pritisnite okrugli gumb na daljinskom upravljaču, a zatim pritisnite gumb s crvenom točkom (upravljanje kanalima).
3. Odaberite opciju Brisanje kanala
4. Odaberite kanal koji želite izbrisati (na primjer, kanal 5).
5. Nakon odabira kanala, pritisnite gumb Plava točka na daljinskom upravljaču - pojavit će se poruka upozorenja.
6. Odaberite YES i pritisnite OK na daljinskom upravljaču. Kanal će biti izbrisan s popisa.

11. Trgovina Google Play

Kako biste imali pristup i preuzimali aplikacije iz aplikacije Google Play, morate se prijaviti s Google računom.

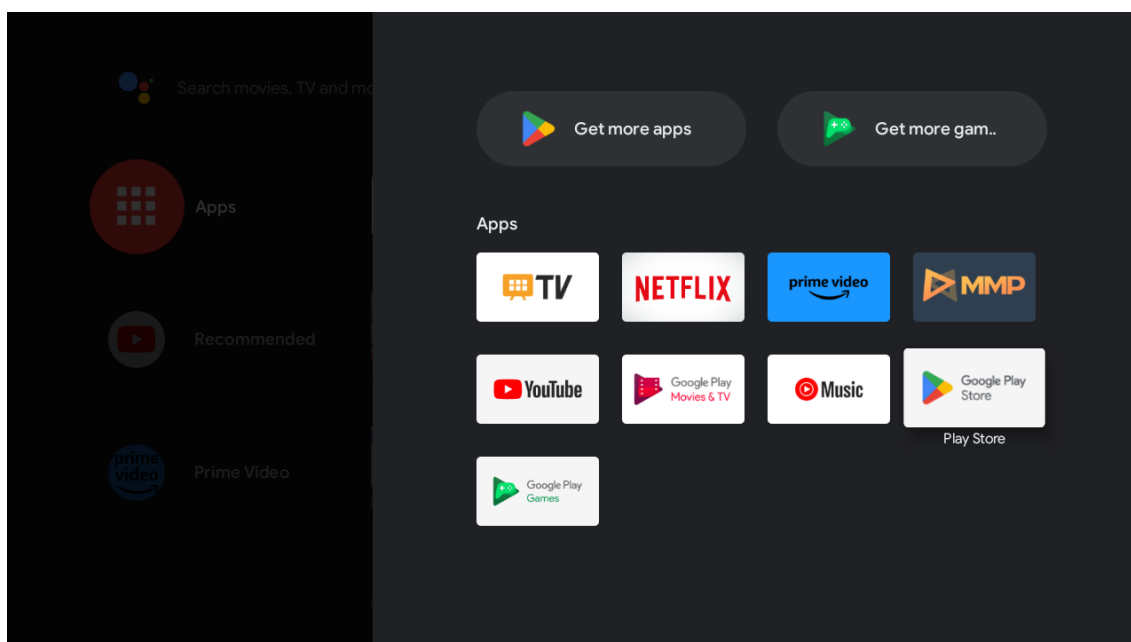

Nakon što otvorite aplikaciju Google Play, od vas će se tražiti da se prijavite ili izradite novi račun.

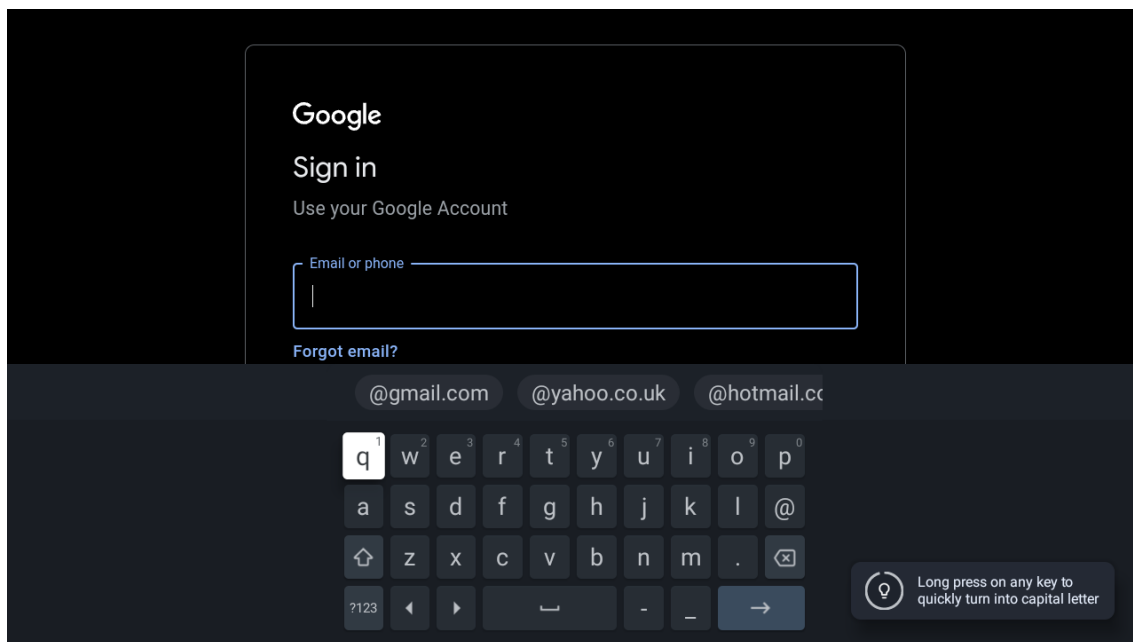

Nakon što se prijavite, otići ćete na donju stranicu, krećite se kroz popis aplikacija dostupnih za preuzimanje ili pritisnite gumb Google pomoćnik na daljinskom upravljaču kako biste razgovarali s aplikacijom Google.

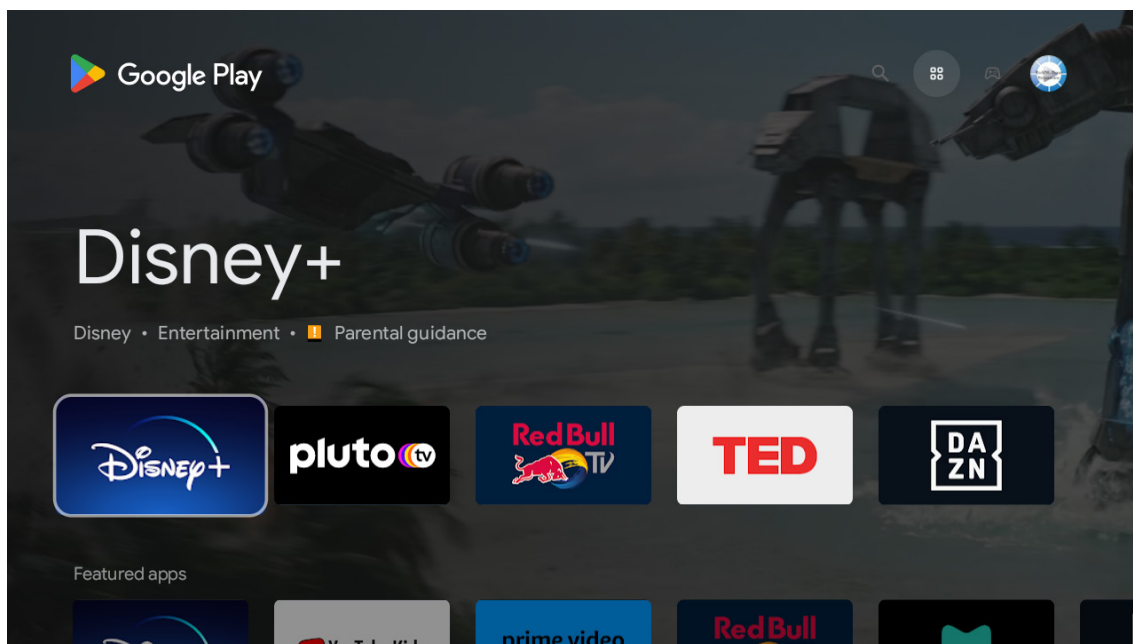

12. Rješavanje poteškoća

Nema napajanja	Provjerite je li strujni AC kabel televizora ukopčan u strujnu utičnicu. Ako i dalje nema napajanja, odspojite utikač i ponovno se priključite na utičnicu nakon 60 sekundi. Ponovno uključite napajanje.
Signal nije dobro primljen	Dvostruke ili fantomske slike mogu se pojaviti na vašem televizoru ako se u blizini nalaze visoke zgrade ili planine. Sliku možete prilagoditi ručno: pogledajte upute za fino podešavanje ili podesite smjer vanjske antene. Ako koristite sobnu antenu, prijem signala može biti otežan u određenim okolnostima. Podesite smjer antene za optimalan prijem. Ako to ne poboljša prijem, možda ćete morati prijeći na vanjsku antenu.
Nema slike	Provjerite je li antena pravilno priključena na stražnjoj strani. Pogledajte druge kanale i pojavljuje li se problem i dalje.
Videozapis se pojavljuje bez zvuka	Pokušajte pojačati glasnoću. Provjerite je li zvuk televizora isključen.
Zvuk postoji, ali videozapis se ne pojavljuje ili je bez boje	Pokušajte prilagoditi kontrast i osvjetljenje.
Statički šum utječe na kvalitetu videozapisa i zvuka	Provjerite je li antena pravilno priključena na stražnjoj strani.
Isprekidane crte na ekranu	Električni uređaji poput sušila za kosu ili usisavača i sl. mogu ometati rad televizora. Isključite ove uređaje.
Daljinski upravljač ne radi	Provjerite je li uklonjena plastična vrećica koju ste dobili s daljinskim upravljačem. Daljinski upravljač pokušajte koristiti na manjoj udaljenosti od televizora. Provjerite jesu li baterije pravilno postavljene ili pokušajte koristiti nove baterije u daljinskom upravljaču. Televizor će se prebaciti u način rada pripravnosti ako u roku od nekoliko minuta nije rukovalo televizorom.
Crte koje se pojavljuju kada je uređaj priključen na RCA utor	Provjerite koristite li kabel dobre kvalitete.
Problemi nisu riješeni	Iskopčajte strujni kabel iz strujne utičnice i pričekajte 30 sekundi, zatim ga ponovno ukopčajte u strujnu utičnicu. Ako se problemi nisu riješili, ne pokušavajte sami popraviti televizor. Obratite se servisnom centru.

13. Tehničke specifikacije

	24HA2S13	24HA2S13C/ 24HA2S13CW	32HA2S13/ 32HA2S13W/ 32HA2S13C	32FA2S13	40FA2S13/ 40FA2S13W	43FA2S13
Radni napon	100 – 240 V, 50 – 60 Hz	100 – 240 V, 50 – 60 Hz	100 – 240 V, 50 – 60 Hz	100 – 240 V, 50 – 60 Hz	100 – 240 V, 50 – 60 Hz	100 – 240 V, 50 – 60 Hz
Strujni AC adapter Specifikacije (izlaz)		12 V $\overline{=}$ 3 A, 36 W	12 V $\overline{=}$ 3 A, 36 W			
Audio (DTS HD)	ne	ne	ne	ne	ne	ne
Izlazna snaga zvuka	2 x 3	2 x 3	2 x 8	2 x 8	2 x 8	2 x 8
Potrošnja energije (W)	36	36	56	56	90	90
Potrošnja energije u umreženom stanju pripravnosti (W)	< 0,5	< 0,5	< 0,5	< 0,5	< 0,5	< 0,5
Težina (kg)	2,25	2,25	3,35	3,35	5,35	6
Dimenzije televizora D(dubina)xD(duljina) xV(visina) (sa stalkom) (mm)	535 x 151 x 353	535 x 151 x 353	719 x 151 x 456	719 x 151 x 456	892 x 172 x 559	955 x 172 x 590
TV dimenzije D(dubina) xD(duljina)xV(visina) (bez stalka) (mm)	535 x 75 x 318	535 x 75 x 318	719 x 82 x 423	719 x 82 x 423	892 x 84 x 509	955 x 85 x 555
Zaslon	24"/60 cm	24"/60 cm	32"/80 cm	32"/80 cm	40"/101 cm	43"/109 cm

	43UA5S13	50UA5S13	55UA5S13	65UA5S13	75UA5S13
Radni napon	100 – 240 V, 50 – 60 Hz	100 – 240 V, 50 – 60 Hz	100 – 240 V, 50 – 60 Hz	100 – 240 V, 50 – 60 Hz	100 – 240 V, 50 – 60 Hz
Strujni AC adapter Specifikacije (izlaz)					
Audio (DTS HD)	ne	ne	ne	ne	ne
Izlazna snaga zvuka	2 x 8	2 x 10	2 x 10	2 x 12	2 x 12
Potrošnja energije (W)	90	100	110	160	220
Potrošnja energije u umreženom stanju pripravnosti (W)	< 0,5	< 0,5	< 0,5	< 0,5	< 0,5
Težina (kg)	6,3	8,5	11,5	16,7	24
Dimenzije televizora D(dubina)xD(duljina) xV(visina) (sa stalkom) (mm)	957x172x592	1111x260x692	1229x260x747	1446x293x867	1667x300x1023
TV dimenzije D(dubina) xD(duljina)xV(visina) (bez stalka) (mm)	957x85x556	1111x75x643	1229x77x710	1446x78x831	1667x85x955
Zaslon	43"/109 cm	50"/126 cm	55"/139 cm	65"/164 cm	75"/189 cm

	43QA2S13	50QA2S13	55QA2S13	65QA2S13	75QA2S13
Radni napon	100 – 240 V, 50 – 60 Hz	100 – 240 V, 50 – 60 Hz	100 – 240 V, 50 – 60 Hz	100 – 240 V, 50 – 60 Hz	100 – 240 V, 50 – 60 Hz
Strujni AC adapter Specifikacije (izlaz)					
Audio (DTS HD)	ne	ne	ne	ne	ne
Izlazna snaga zvuka	2 x 8	2 x 10	2 x 10	2 x 10	2 x 10
Potrošnja energije (W)	90	100	110	160	220
Potrošnja energije u umreženom stanju pripravnosti (W)	< 0,5	< 0,5	< 0,5	< 0,5	< 0,5
Težina (kg)	6,3	8,5	11,5	16,7	24
Dimenzije televizora D(dubina)xD(duljina) xV(visina) (sa stalkom) (mm)	957x172x592	1111x260x692	1229x260x747	1446x293x867	1667x300x1023
TV dimenzije D(dubina) xD(duljina)xV(visina) (bez stalka) (mm)	957x85x556	1111x75x643	1229x77x710	1446x78x831	1667x85x955
Zaslon	43"/109 cm	50"/126 cm	55"/139 cm	65"/164 cm	75"/189 cm

13.1. Ograničenja koja se odnose na pojedine države

Namijenjeno za upotrebu u zatvorenom prostoru samo u državama članicama EU-a i EFTA-e.

AT BE BG CH CY CZ DE DK EE ES FI FR GR HR HU IE IS
IT LI LT LU LV MT NL NO PL PT RO SI SK SE TR UK (NI)

13.2. Licencije

Podliježu promjenama. Kao posljedica kontinuiranog istraživanja i razvoja tehničke specifikacije, dizajn i izgled proizvoda mogu se promijeniti.

Google, Google Play, Android TV, Chromecast built-in i ostalo zaštitni su znakovi tvrtke Google LLC. Google pomoćnik nije dostupan na određenim jezicima i u određenim državama. Dostupnost usluga razlikuje se ovisno o državi i jeziku. Netflix je registrirani zaštitni znak tvrtke Netflix, Inc. Za prijenos internetom (tzv. streaming) potrebno je pretplatiti se na Netflix. Dostupnost 4K Ultra HD ovisi o vašem planu pretplate, internetskoj usluzi, mogućnostima uređaja i dostupnosti sadržaja. www.netflix.com/TermsOfUse (La disponibilité de la 4K Ultra HD dépend de votre forfait Netflix, de votre connexion Internet, des capacités de l'appareil et de la disponibilité du contenu. www.netflix.com/TermsOfUse). Apple TV zaštitni je znak tvrtke Apple Inc., registriran u SAD-u i drugim državama i regijama.

Wi-Fi je registrirani zaštitni znak organizacije Wi-Fi Alliance®. Pojmovi HDMI i HDMI High-Definition Multimedia Interface i HDMI logotip zaštitni su znakovi tvrtke HDMI Licensing Administrator, Inc., u Sjedinjenim Američkim Državama, kao i u drugim državama.

Dolby, Dolby Vision, Dolby Atmos, Dolby Audio i dvostruki simbol slova D zaštitni su znakovi tvrtke Dolby Laboratories Licensing Corporation. Proizvedeno pod licencom tvrtke Dolby Laboratories. Povjerljiva neobjavljena djela. Copyright © 1992. – 2022. Dolby Laboratories. Sva prava pridržana.

Svi nazivi proizvoda zaštitni su znakovi ili registrirani zaštitni znakovi njihovih vlasnika.

© THOMSON i logotip THOMSON zaštitni su znakovi koje pod licencijom koristi tvrtka StreamView GmbH, Franz-Josefs- Kai 1, 1010 Beč, Austrija – dodatne informacije na www.thomson-brand.com.