

THOMSON

Thomson Go Plus

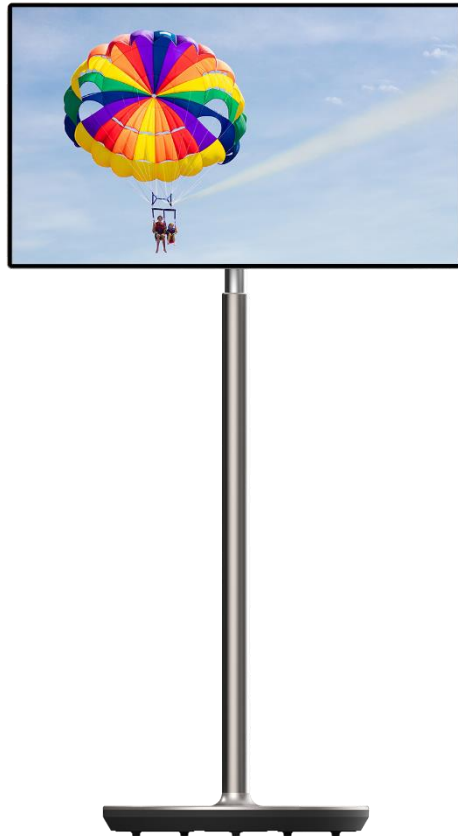

tv.mythomson.com



[tv.mythomson.com/
en/Support/FAQs/](https://tv.mythomson.com/en/Support/FAQs/)

VIGTIGT

Læs denne manual omhyggeligt, før du installerer og betjener denne enhed.

Opbevar denne manual til senere brug.

De billeder, der vises i denne brugervejledning, er kun skematiske diagrammer.

Indhold

1	Sikkerhedsinformation.....	5
1.1	Mærkninger på produktet.....	6
1.2	Advarsel.....	6
2	Installationsvejledning til personløfter og smart display	7
2.1	Montering af personløfter.....	7
2.2	Montering af skærm.....	8
2.3	Skil løfteren ad.....	9
2.4	Justering af vinkel og højde.....	9
3	Betjeningsknapper og forbindelser	11
3.1	Forbindelser	11
3.2	Knappernes funktioner	12
3.2.1	Tv-betjeningsknapper	12
3.2.2	Strømforsyningsforbindelse og tænd/sluk-knap på tv-bordet.....	12
3.3	Brug af internt batteri	13
4	Første opsætning.....	14
4.1	Vælg dit land	14
4.2	Synsindstillinger	15
4.3	Wi-Fi-forbindelse.....	16
4.4	Kopier apps og data	17
4.5	Opret bruger.....	17
4.6	Legitimationsoplysninger til Google-konto.....	18
4.7	Servicevilkår og privatlivspolitik.....	18
4.8	Google-tjenester.....	19
4.9	Opret PIN-kode.....	19
4.10	Aktivér "Hey Google" til Google Assistent.....	20
4.11	Tilføj et kort til din Google Play	21
4.12	Yderligere indstillinger	22

4.13	Parring af fjernbetjening	22
5	Fjernbetjening og berøringsskærm	24
5.1	Parring af Bluetooth-fjernbetjening	24
6	Betjening af berøringsskærm	26
7	Startskærm	28
8	Indstillinger	31
8.1	Netværk og internet	31
8.2	Tilsluttede enheder	32
8.3	Apps	33
8.4	Meddelelser	33
8.5	Batteri	34
8.6	Opbevaring	35
8.7	Lyd	35
8.8	Skærm	36
8.9	Baggrund	36
8.10	Tilgængelighed	37
8.11	Sikkerhed	38
8.12	Privatlivets fred	39
8.13	Beliggenhed	40
8.14	Sikkerhed og nødsituationer	40
8.15	Adgangskoder og konti	41
8.16	Digital trivsel og forældrekontrol	42
8.17	Google-tjenester	43
8.18	System	44
8.18.1	Sprog og input	44
8.18.2	Bevægelser	45
8.18.3	Dato og tid	45
8.18.4	Backup	46
8.18.5	Opdatering af systemet	46
8.18.6	Flere brugere	46
8.18.7	Nulstil indstillinger	46
8.18.8	Om	47

9	Fejlfinding.....	48
10	Tekniske specifikationer	49
10.1	Restriktioner.....	49
10.2	Licenser.....	49

1 Sikkerhedsinformation



I ekstremt vejr (storme, lynnedslag) og lange inaktive perioder (ferie) skal skærmen tages ud af stikkontakten.

Strømskikket bruges til at afbryde batteriet fra det elektriske netværk, og det skal derfor være let at betjene. Hvis batteriet ikke afbrydes elektrisk fra lysnettet, vil enheden stadig trække strøm i alle situationer, selv om tv'et er i standbytilstand eller slukket.

Bemærk: Følg instruktionerne på skærmen for at betjene de relaterede funktioner.

Vigtigt: Læs disse instruktioner grundigt igennem, før du installerer eller bruger enheden.

ADVARSEL

Dette apparat er beregnet til at blive brugt af personer (herunder børn), der er i stand til / har erfaring med at bruge et sådant apparat uden opsyn, medmindre de har fået opsyn eller instruktion i brugen af apparatet af en person, der er ansvarlig for deres sikkerhed.

- Brug Thomson Go Plus i en højde på mindre end 2000 meter over havets overflade, på tørre steder og i områder med moderat eller tropisk klima.
- Thomson Go Plus er beregnet til husholdningsbrug og lignende generel brug, men kan også bruges på offentlige steder.
- Ventilationen må ikke hindres ved at tildække eller blokere ventilationsåbningerne med f.eks. aviser, duge, gardiner osv.
- Stikket til netledningen skal være let tilgængeligt. Placer ikke genstande på netledningen. En beskadiget netledning/stik kan forårsage brand eller give dig elektrisk stød. Håndter netledningen ved stikket, og tag ikke batteriet ud ved at trække i netledningen. Rør aldrig ved ledningen/stikket med våde hænder, da det kan forårsage kortslutning eller elektrisk stød. Lav aldrig en knude på netledningen, og bind den aldrig sammen med andre ledninger. Når den er beskadiget, skal den udskiftes, og det må kun gøres af kvalificeret personale.
- Udsæt ikke Thomson Go Plus for dryppende eller sprøjtende væsker, og placer ikke væskefyldte genstande som vaser, kopper osv. på eller over Thomson Go Plus og dens batteri (f.eks. hylde over enheden).
- Udsæt ikke Thomson Go Plus for direkte sollys, og anbring ikke åben ild som f.eks. tændte stearinlys oven på eller i nærheden af Smart Display.
- Placer ikke varmekilder som f.eks. elektriske varmeapparater, radiatorer osv. i nærheden af Thomson Go Plus.
- Placer ikke Smart Display på skrå overflader.
- For at undgå kvælningfare skal plastikposer opbevares utilgængeligt for babyer, børn og husdyr
- Sæt forsigtigt foden fast på tv'et. Hvis foden er forsynet med skruer, skal skruerne spændes godt fast for at forhindre, at tv'et vipper. Skruerne må ikke overspændes.
- Batterierne må ikke kastes i ilden eller sammen med farlige eller brændbare materialer.
- Brug ikke husholdningsrengøringsmidler til at rengøre tv'et. Rengør i stedet skærmen med en blød, tør klud. Træk stikket ud af sikkerhedshensyn før rengøring.

ADVARSEL

- Batterier må ikke udsættes for overdreven varme som f.eks. solskin, ild eller lignende.
- For højt lydtryk fra øretelefoner eller hovedtelefoner kan forårsage høretab.

BATTERIADVARSEL

Dette produkt indeholder et internt litium-ion-batteri. Brug kun den medfølgende strømadapter. Håndter forsigtigt for at undgå lækager, brand eller eksplosioner. Følg retningslinjerne for korrekt bortskaffelse og opladning af batterier for at undgå skader.

OVER ALT - Lad ALDRIG nogen, især ikke børn, skubbe til eller ramme skærmen, skubbe noget ind i huller, slidser eller andre åbninger i kabinettet.

1.1 Mærkninger på produktet

Følgende symboler bruges på produktet som en markør for begrænsninger og forholdsregler og sikkerhedsinstruktioner. Hver forklaring skal tages i betragtning, når produktet kun bærer relateret mærkning. Bemærk sådanne oplysninger af sikkerhedsmæssige årsager.



Klasse II-udstyr: Dette apparat er designet på en sådan måde, at det ikke kræver en sikkerhedsforbindelse til elektrisk jordforbindelse.



Denne mærkning angiver, at dette produkt ikke må bortskaffes sammen med andet husholdningsaffald i hele EU. Genbrug det venligst ansvarligt for at fremme bæredygtig genbrug af materielle ressourcer. Hvis du vil returnere din brugte enhed, skal du bruge retur- og indsamlingssystemerne eller kontakte den forhandler, hvor produktet blev købt.

1.2 Advarsel

Indtag ikke batteriet. Hvis du tror, at batterier er blevet slugt eller placeret i en del af kroppen, skal du straks søge lægehjælp.

Hold nye og brugte batterier væk fra børn. Hvis batterirummet ikke kan lukkes ordentligt, skal du holde op med at bruge produktet og holde det væk fra børn

Thomson Go Plus kan falde ned og forårsage alvorlig personskade eller død. Mange skader, især på børn, kan undgås ved at tage enkle forholdsregler som f.eks:

- Brug ALTID den monteringsmetode, der anbefales af producenten af Smart Display.
- Før ALTID ledninger og kabler, der er tilsluttet din enhed, så de ikke kan snubles over, trækkes i eller gribes fat i.
- Placer ALDRIG Thomson Go Plus på et ustabilt sted.
- Placer ALDRIG genstande, der kan friste børn til at klatre, som f.eks. legetøj og fjernbetjeninger, oven på Smart Display.

- Efterlad ALDRIG børn uden opsyn i nærheden af apparatet. Børn kan forsøge at skubbe, klatre eller flytte stativet, hvilket kan resultere i, at det vælter, kommer til skade eller bliver beskadiget.

Hvis det eksisterende Smart Display skal bevares og flyttes, skal man gøre sig de samme overvejelser som ovenfor.

Apparater, der er forbundet med bygningsinstallationens beskyttelsesjording via nettilslutningen eller via andre apparater med forbindelse til beskyttelsesjording - og til et tv-distributionssystem med koaksialkabel - kan under visse omstændigheder udgøre en brandfare. Tilslutning til et Thomson Go Plus-distributionssystem skal derfor ske via en anordning, der giver elektrisk isolation under et bestemt frekvensområde (galvanisk isolator).

2 Installationsvejledning til personløfter og smart display

2.1 Montering af personløfter

1. Tag det første lag ud af emballagen, og læg det ved siden af kassen.
2. Tag batteriet/basen og løfteren ud.

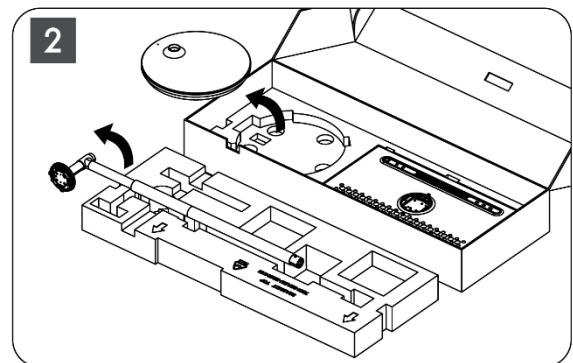
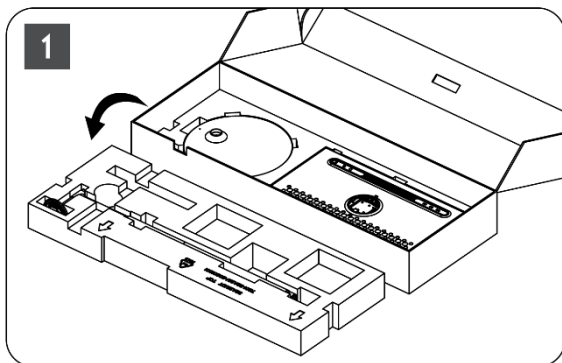

3. Læg begge lag tilbage i emballagen. Sørg for, at det første lag ligger øverst igen.
4. Placer holderbasen med hjulene i åbningen i det første lag af emballagen.

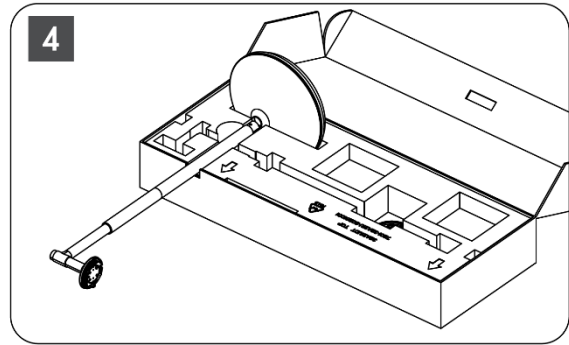
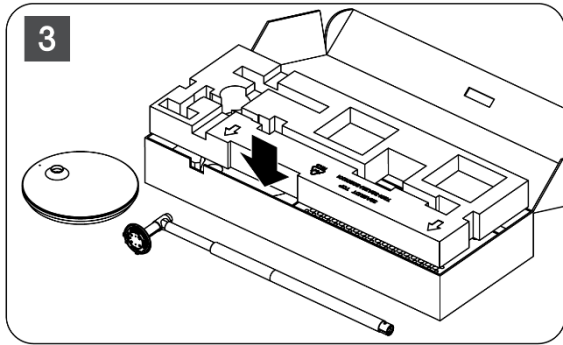

5. Montér løfteren på basen ved at justere den i forhold til åbningen.
6. Sæt skruerne ind i skruesporet, og spænd skruerne.

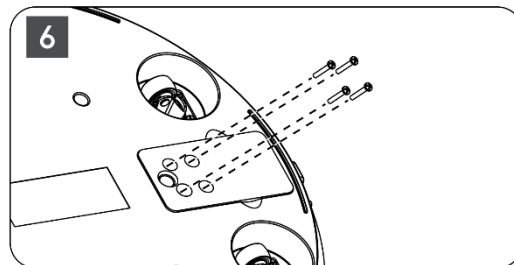
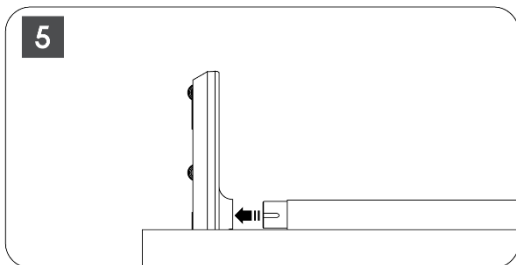

2.2 Montering af skærm

7. Vip skærmen opad, ret den mod støttestangen, og monter den.
8. Drej skærmen 90°, vikl derefter strømkablet rundt om løftestangen med uret, klem strømkablet fast i spænde 1, sæt derefter strømkabelstikket i, og arranger til sidst strømkablet, og klem det fast i spænde 2.

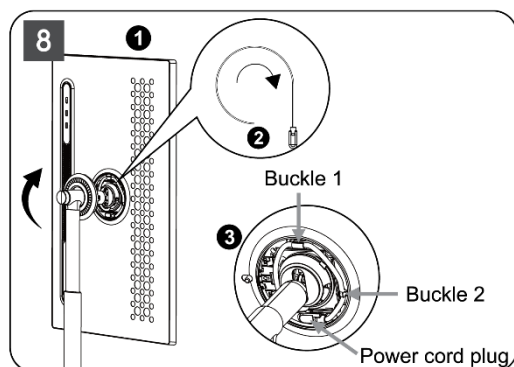
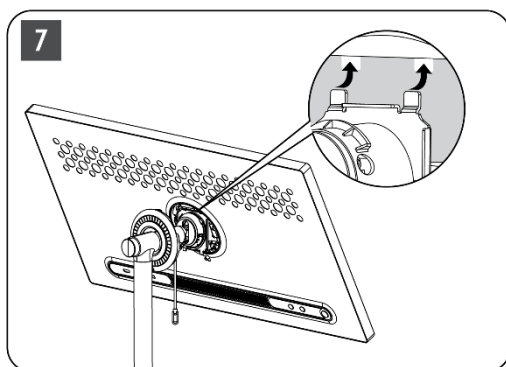

9. Ret pilen på den ringformede dekorationstrimmel mod pilen på den indvendige plastdel, og tryk på fire trykknapper for at samle den. Juster vinklen på skærmen efter behov.

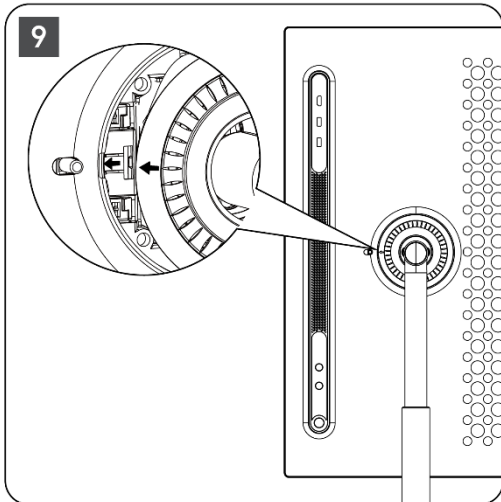

2.3 Skil løfteren ad

For at afmontere skærmen fra personløfteren skal du fjerne dækningen, frakoble strømkablet og trykke på hurtigudløserknappen på bagsiden af enheden. Derefter kan du fjerne skærmen fra personløfteren.

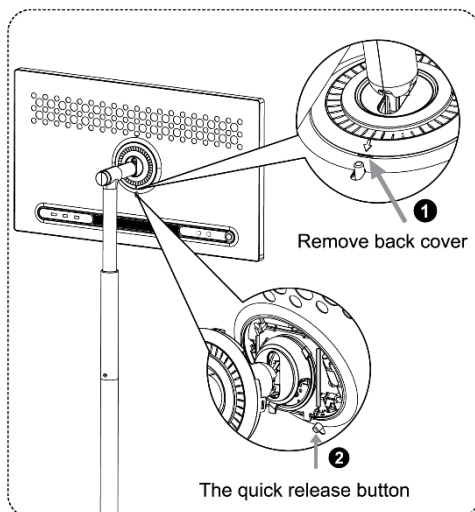

2.4 Justering af vinkel og højde

Du kan justere højden og synsvinklen på Smart Display for at sikre en behagelig synsoplevelse.

Bemærk: Nogle programmer, der er tilgængelige på Thomson Go Plus, understøtter ikke lodret visning. Se deres beskrivelser for at få mere at vide.

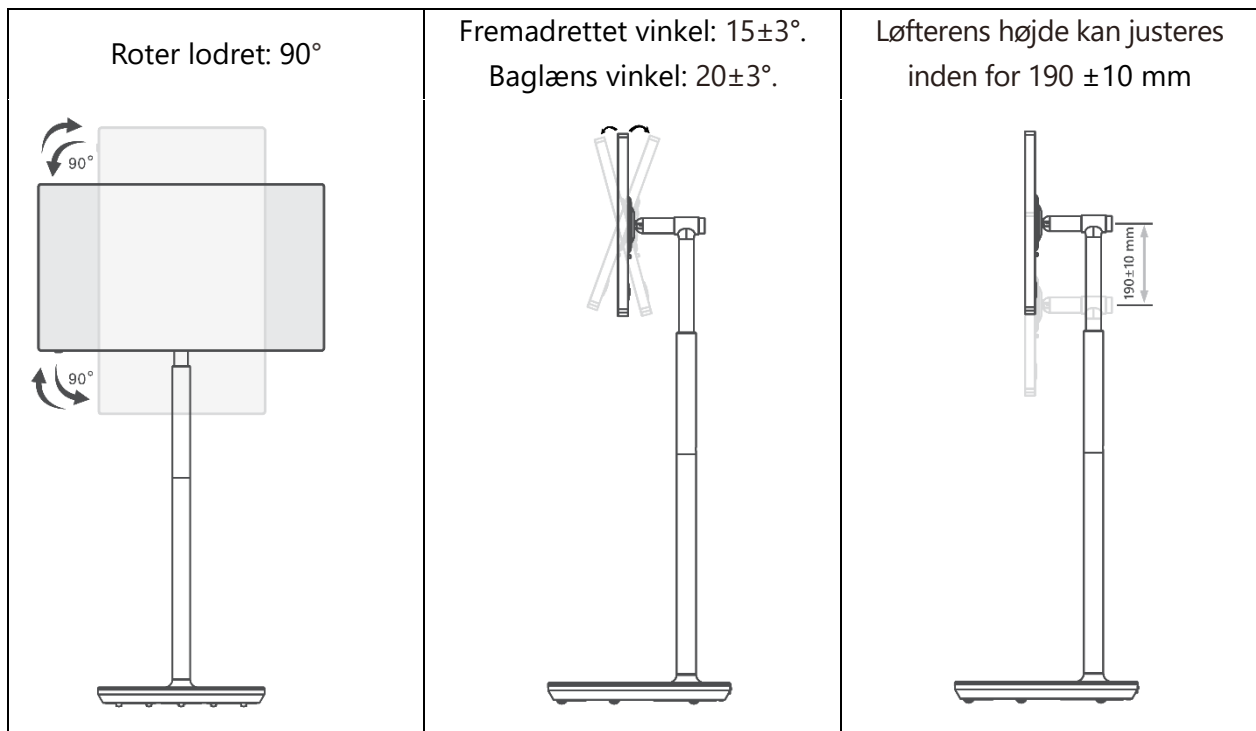

Vær forsigtig:

- Før du justerer højden og vinklen på Smart Display, skal du sikre dig, at der er tilstrækkelig plads uden forhindringer til justeringerne.
- Drej ikke Thomson Go Plus i en vinkel ud over grænsen eller ud over det maksimale justerbare højdeområde.
- Lad ikke dine hænder eller fingre komme i klemme i stativet eller højdejusteringsområdet.

3 Betjeningsknapper og forbindelser

3.1 Forbindelser

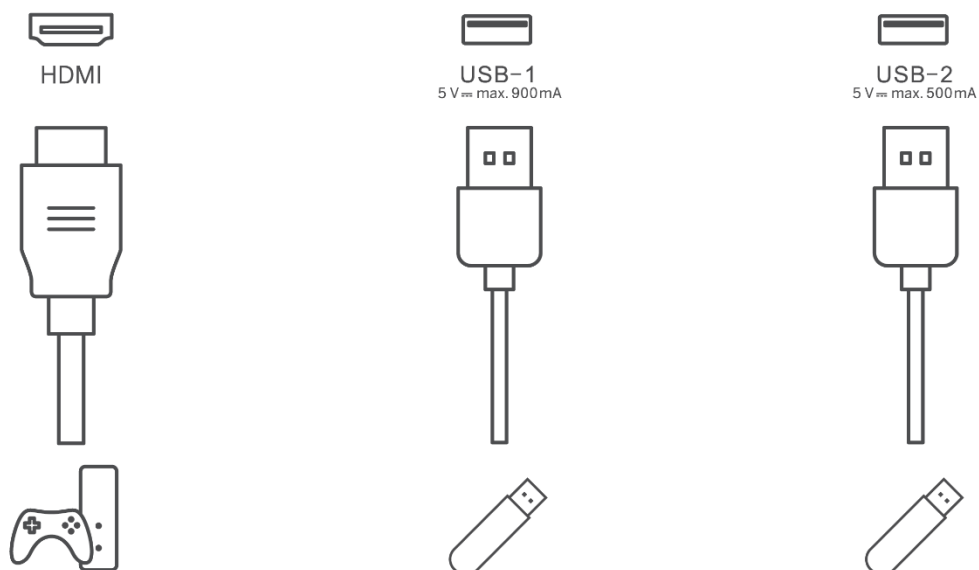

Bemærk: Det perifere udstyr og de kabler, der beskrives i denne vejledning, skal købes separat.

Vær opmærksom: Sæt først strømkablet i enheden, og sæt derefter strømadapteren i stikkontakten.

3.2 Knappernes funktioner

3.2.1 Tv-betjeningsknapper

On/Off: Tænd eller sluk for enheden

⏻ Tænd/sluk-knap:

- Tryk på knappen ⏻ i standby-/skærmslukningstilstand for at tænde for Smart Display.
- Under normal drift af enheden skal du trykke på knappen ⏻ for at slukke for skærmen.
- Tryk på og hold knappen ⏻ nede for at aktivere Google Assistant/Gemini.
 - Fra rullemenuen på skærmen eller i menuen Alle apps skal du vælge Indstillinger (ikon) > System > Bevægelser > Tryk og hold på tænd/sluk-knappen, og klik derefter på "Tænd/sluk-menu" eller "Digital assistent" for at indstille funktionerne for Tryk og hold på tænd/sluk-knappen efter behov.
 - Bemærk, at selve enheden ikke har en indbygget mikrofon.

⊕ VOL+: Øger lydstyrken.

⊖ VOL-: Sænk lydstyrken.

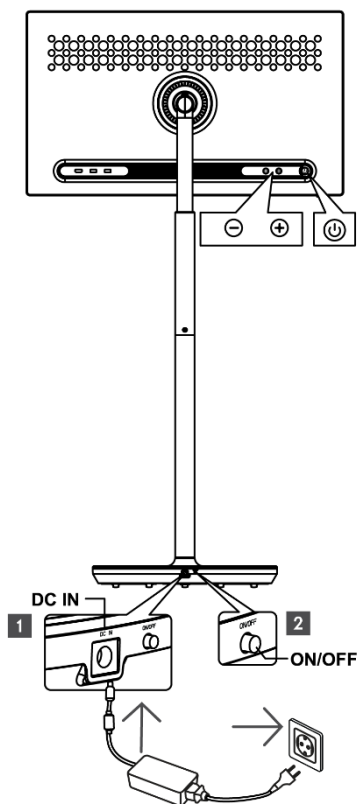

3.2.2 Strømforsyningsforbindelse og tænd/sluk-knap på tv-bordet

Strømforsyning

Sæt stikket fra strømadapteren i det tilsvarende stik på tv-stativet for at etablere forbindelse til strømforsyningen. Når den er tilsluttet, kan du nyde at se tv, mens det indbyggede batteri i foden oplades. Batteriet fortsætter med at oplade, selv når tv'et er i standbytilstand.

Tænd/sluk Hovedafbryder

Tryk på hovedafbryderen for at tænde eller slukke for tv'et. Når tv'et slukkes via hovedafbryderen, reagerer det ikke på betjeningsknapperne på tv'et eller fjernbetjeningskommandoer.

3.3 Brug af internt batteri

Basen på Thomson Go Plus-stativet indeholder et internt batteri, der kan drive produktet i op til 4 timer, når Thomson Go Plus ikke er tilsluttet strømforsyningen. Batteriets lysindikator har tre forskellige farver (grøn, gul og rød), som skifter med den resterende batterikapacitet.

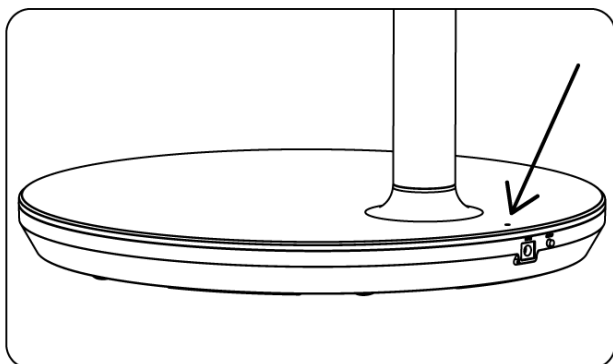

Batteriindikator:

Når tv'et er sluttet til strømforsyningen:

- Grønt lys blinker: Batteriet er fuldt opladet

Når tv'et ikke er tilsluttet strømforsyningen (batteridrift):

- Grønt lys: Batterikapaciteten er tilstrækkelig.
- Gult lys: Batterikapaciteten er moderat.
- Rødt lys: Batterikapaciteten er lav

Bemærk

- Det tager ca. 4 timer at oplade batteriet helt, når Smart Display er slukket.
- Batterikapaciteten falder afhængigt af driftstiden. Det betyder, at batterikapaciteten falder en smule efter længere tids brug af tv'et, dvs. efter måneder eller år, hvilket også er den forventede drift af batteriet.
- Den resterende batterikapacitet vil også falde i standbytilstand.
- Den maksimale driftstid efter en fuld opladning er ca. 3 timer.
- Tv'ets driftstid i batteritilstand kan variere afhængigt af de tilsluttede enheder, driftstemperaturen og brugerindstillingerne. Derfor kan den faktiske driftstid afvige fra den angivne driftstid.

4 Første opsætning

Ved den første opsætning vil en opsætningsguide på skærmen guide dig gennem opsætningen af din Smart Display.

Følg instruktionerne på skærmen for at konfigurere Thomson Go Plus. Brug skærmens touchscreen-funktion til at vælge og konfigurere de tilgængelige indstillinger.

4.1 Vælg dit land

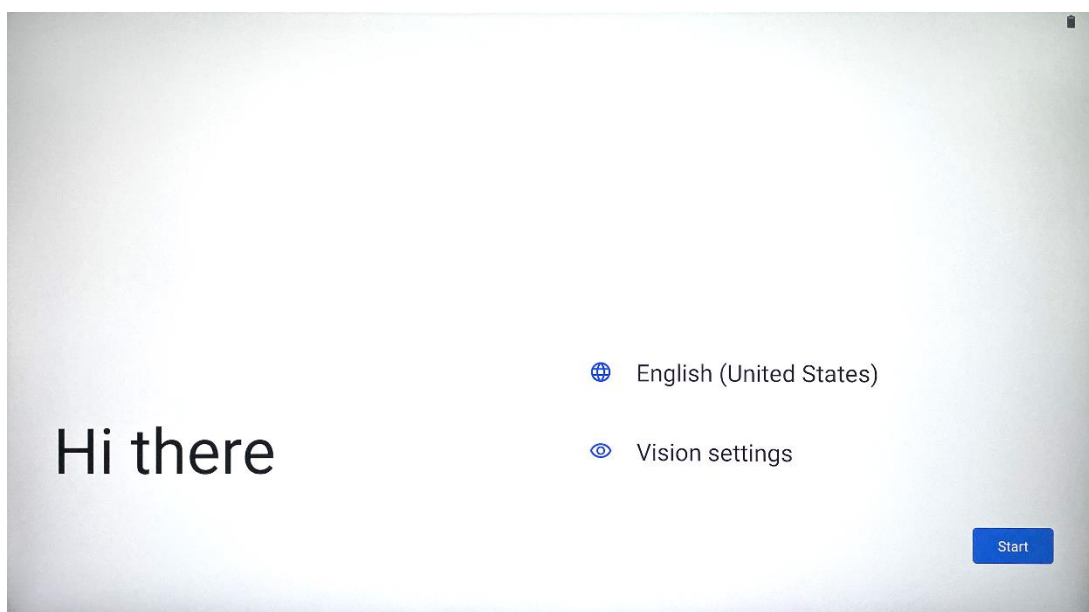

Som standard er Thomson Go Plus indstillet til engelsk grænsefladesprog. Det kan ændres til ethvert tilgængeligt sprog ved at trykke på English. Vælg dit foretrukne sprog på listen.

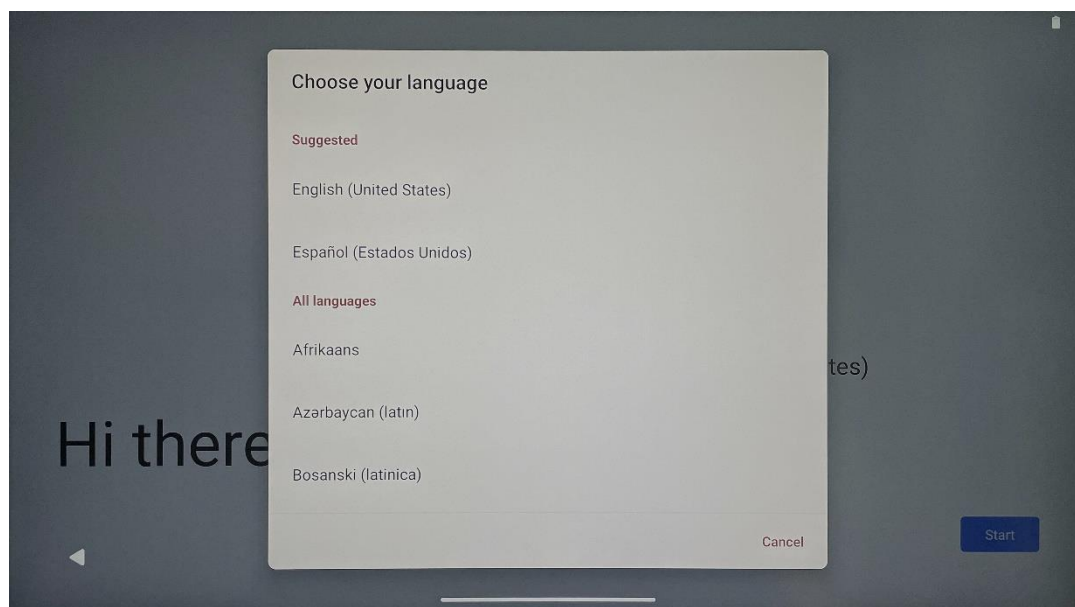

4.2 Synsstillinger

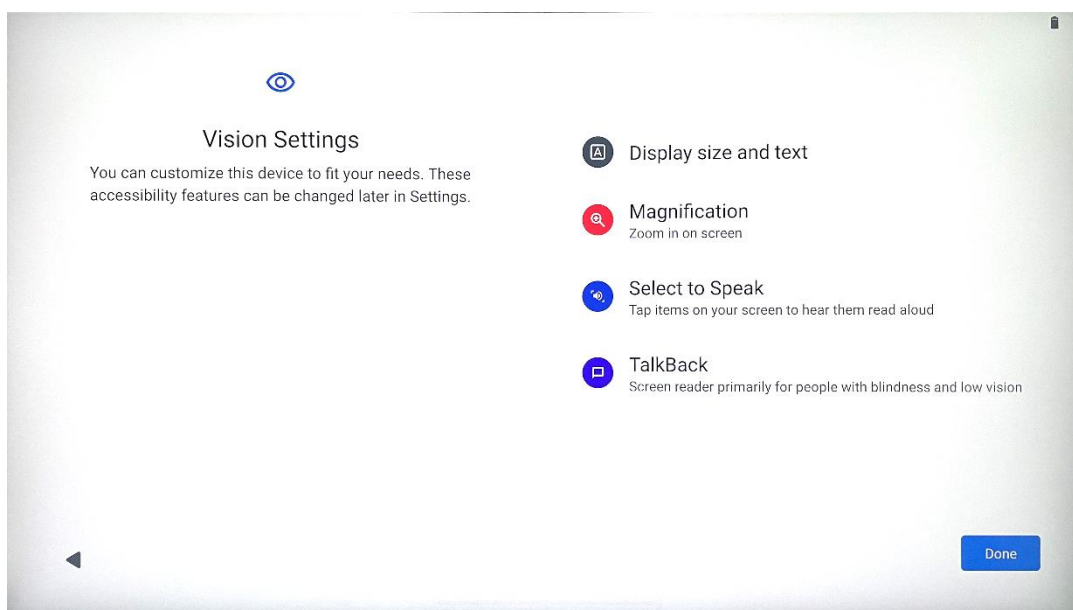

Du kan justere indstillingerne for Thomson Go Plus i henhold til dine præferencer. Disse tilgængelighedsfunktioner kan ændres senere i Indstillinger.

- **Vis størrelse og tekst:** Juster skrifttypens størrelse.
- **Forstørrelse:** Aktiver zoom ind/ud-funktion.
- **Vælg for at tale:** Når du trykker på et element på skærmen, vil Smart Display læse det valgte element højt.
- **TalkBack:** Den mest velegnede til mennesker med blindhed og nedsat syn. Thomson Go Plus giver mundtlig feedback, så enheden kan bruges uden at se på skærmen.

Når du har valgt dit sprog og indstillet tilgængelighedsfunktioner, hvis det er nødvendigt, fortsætter du ved at trykke på Start.

4.3 Wi-Fi-forbindelse

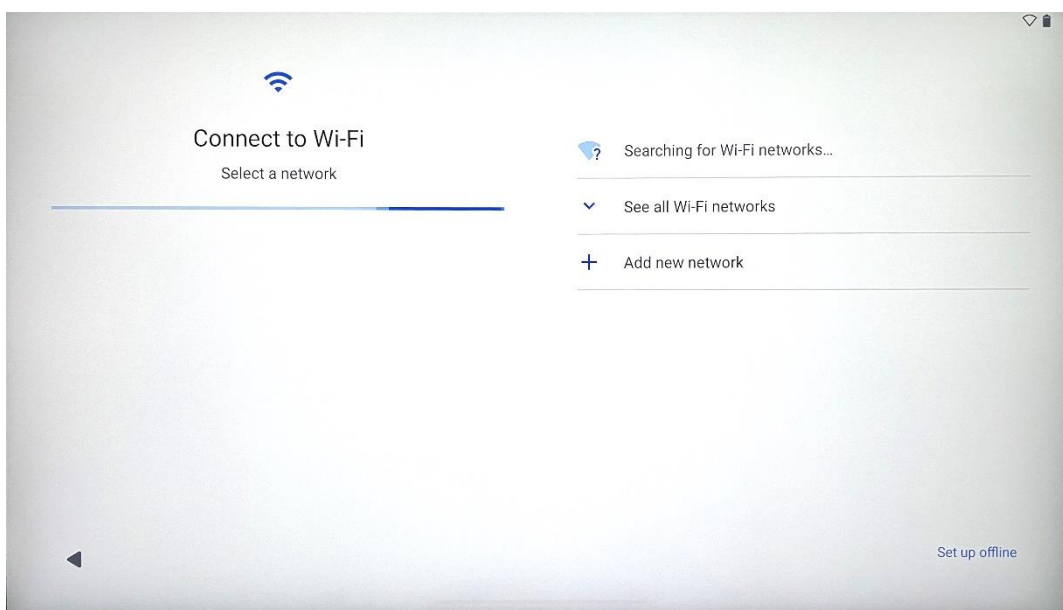

Vælg et tilgængeligt Wi-Fi-netværk, eller tilføj et manuelt. Du kan opsætte enheden offline, men det anbefales at forbinde Thomson Go Plus til et Wi-Fi-netværk for at få en bedre oplevelse og de nyeste funktioner fra Google.

Når netværket er valgt, skal du indtaste en adgangskode og trykke på Connect.

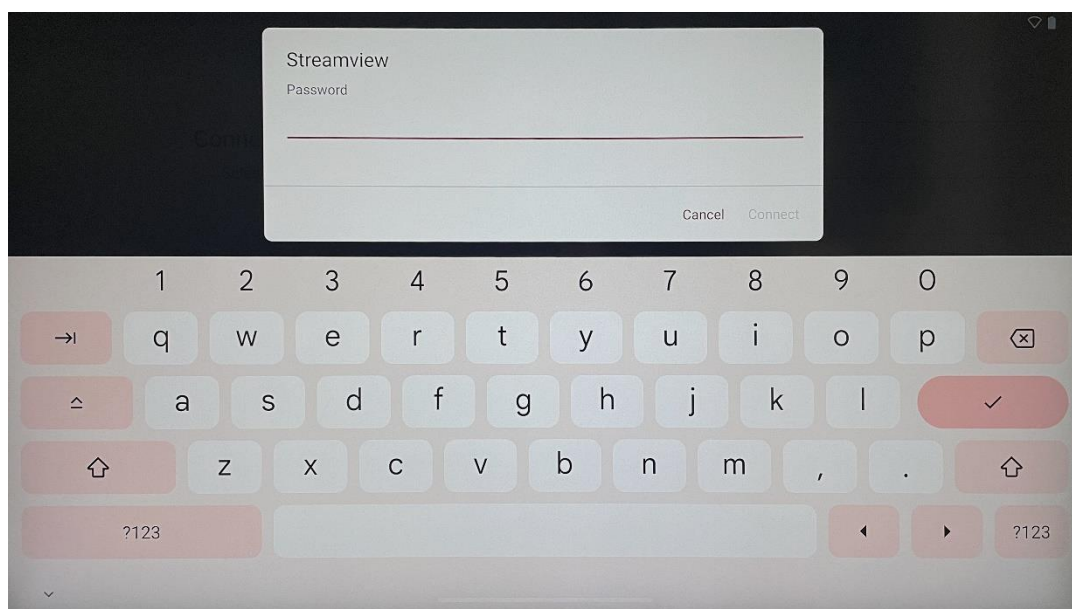

4.4 Kopier apps og data

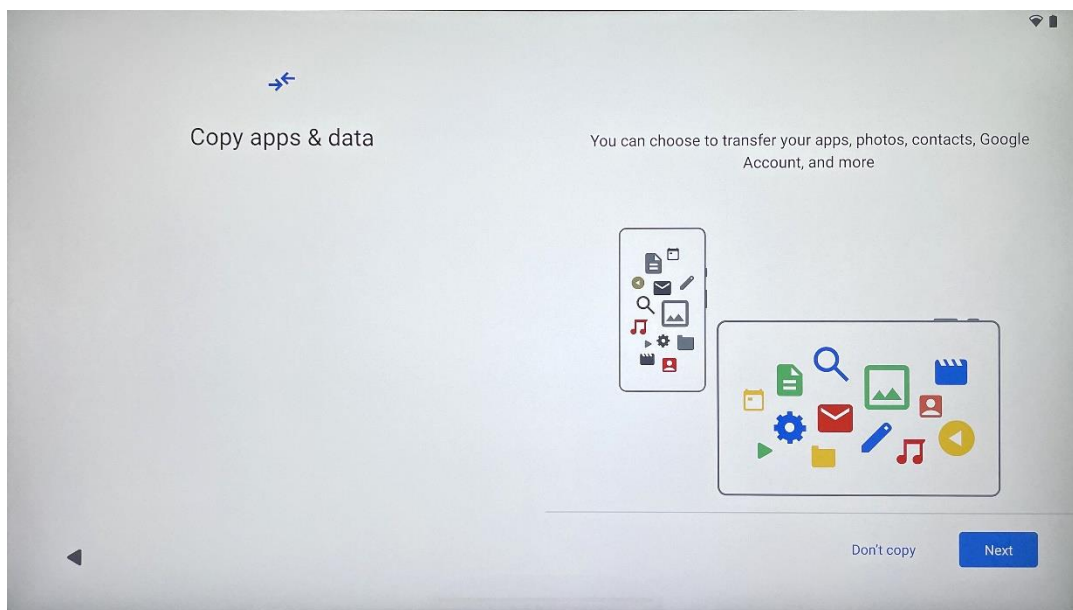

Du kan vælge at overføre dine apps, fotos, kontakter, Google-konto og andre oplysninger fra din tidligere eller nuværende enhed. Tryk på Næste, og fortsæt i henhold til installationsguiden på skærmen. Overførselsprocessen kan variere og afhænger af, hvilken anden enhed du ønsker at overføre data fra.

4.5 Opret bruger

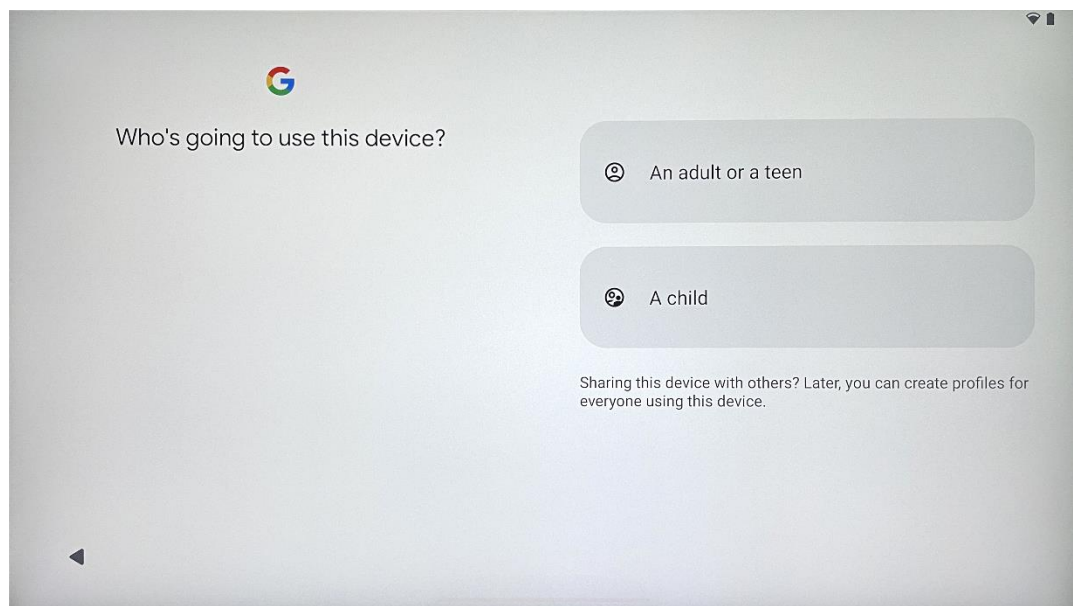

Opret eller tilslut en eksisterende Google-konto til Thomson Go Plus. Hvis dit barn er primær Smart Display-bruger, vil du blive bedt om enten at oprette en ny konto eller forbinde en eksisterende.

Bemærk, at oprettelse eller tilslutning af et barns Google-konto kræver en eksisterende Google-konto til forældrene, og barnets konto vil blive tilsluttet Google Family Link.

4.6 Legitimationsoplysninger til Google-konto

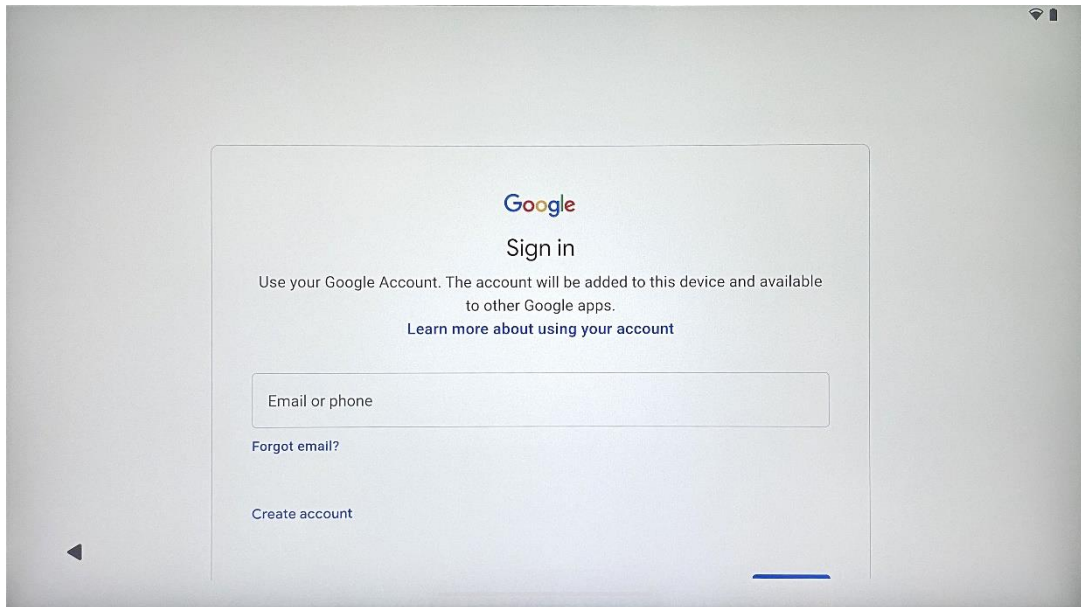

Brug fjernbetjeningen til at indtaste login og adgangskode til din Google-konto eller til at oprette en ny.

4.7 Servicevilkår og privatlivspolitik

Læs og gennemgå Gooles servicevilkår og privatlivspolitik. Ved at fortsætte accepterer du Gooles vilkår for at forbedre produktoplevelsen. Vælg "Jeg accepterer" for at fortsætte.

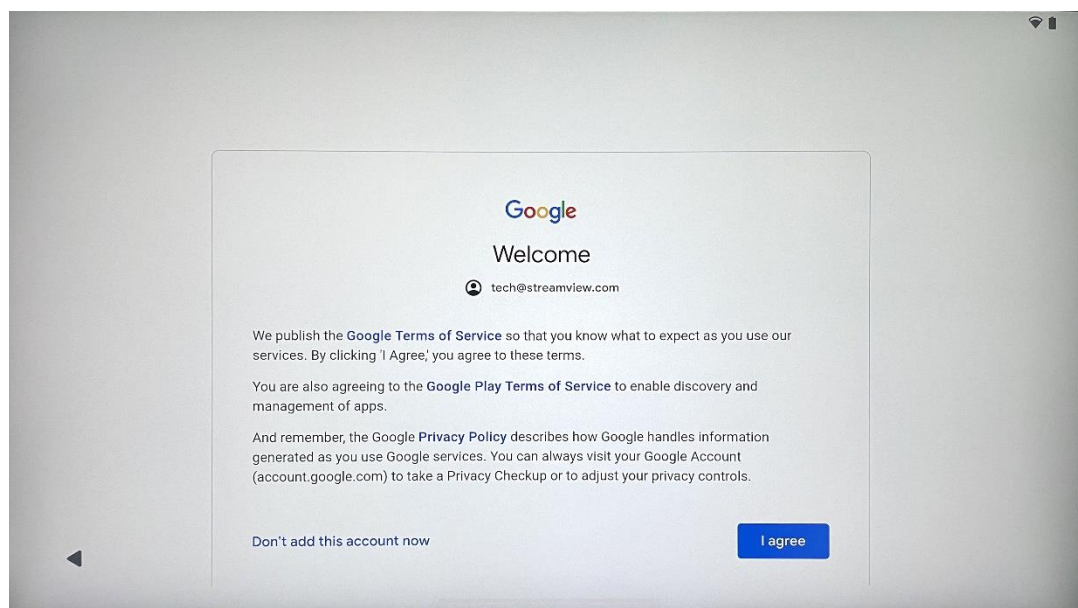

4.8 Google-tjenester

Vælg "Acceptér" for at bekræfte, hvis du vil have din placering identificeret på din Thomson Go Plus og accepterer automatisk at sende diagnostiske oplysninger til Google for at hjælpe med at forbedre din Google-oplevelse.

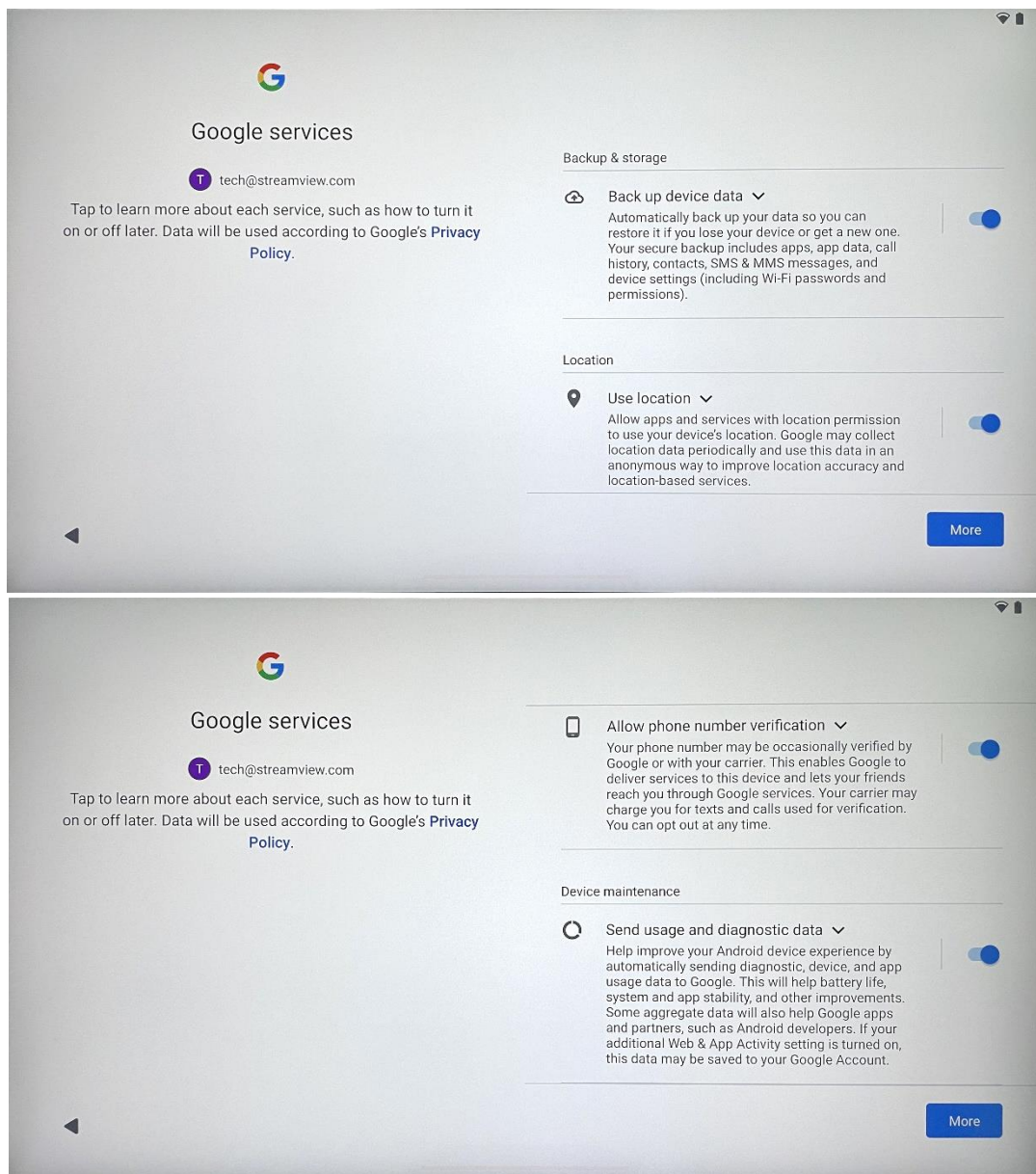

4.9 Opret PIN-kode

Denne PIN-kode (Personal Identification Number) er en numerisk adgangskode, der bruges til at godkende adgang til enheden, specifikke funktioner eller beskyttede app- eller kontodata.

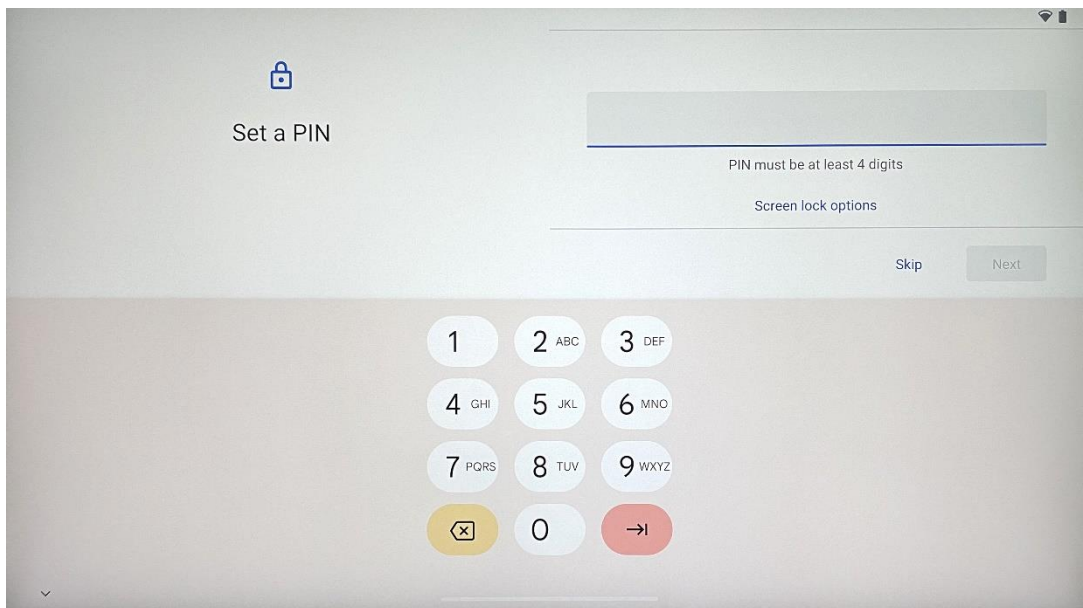

4.10 Aktivér "Hey Google" til Google Assistent

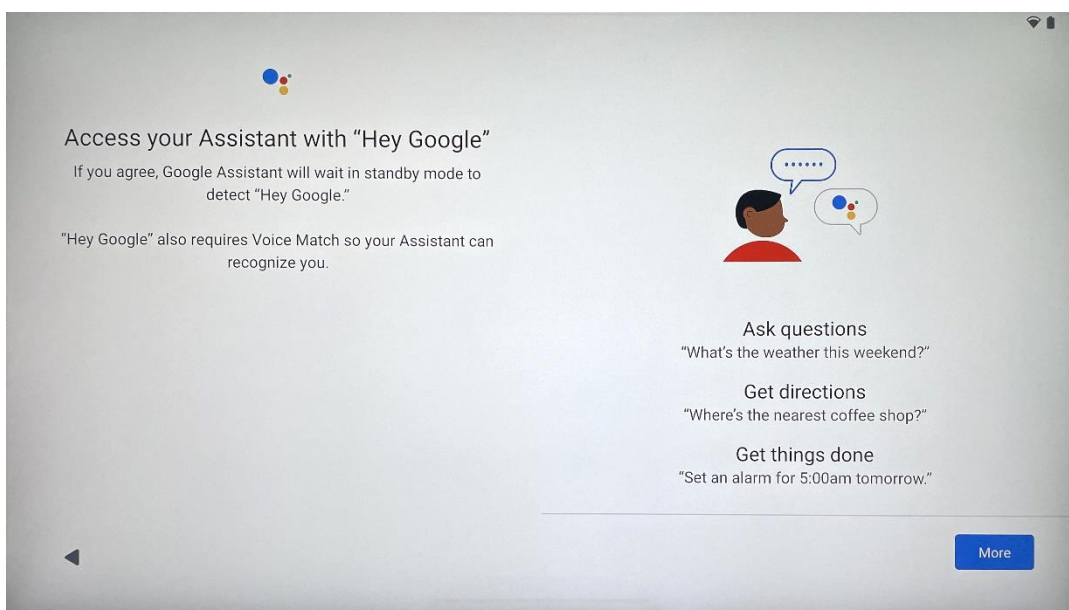

Ved blot at sige "Hey Google" vil Google Assistent vågne op fra standbytilstand og reagere på din anmodning.

Du får en besked om at undervise Google Assistent, hvis du ikke har gjort det endnu. Voice Match giver din assistent mulighed for at identificere dig og genkende din stemme blandt andre. Følg instruktionerne på skærmen for at danne en unik stemmemodel.

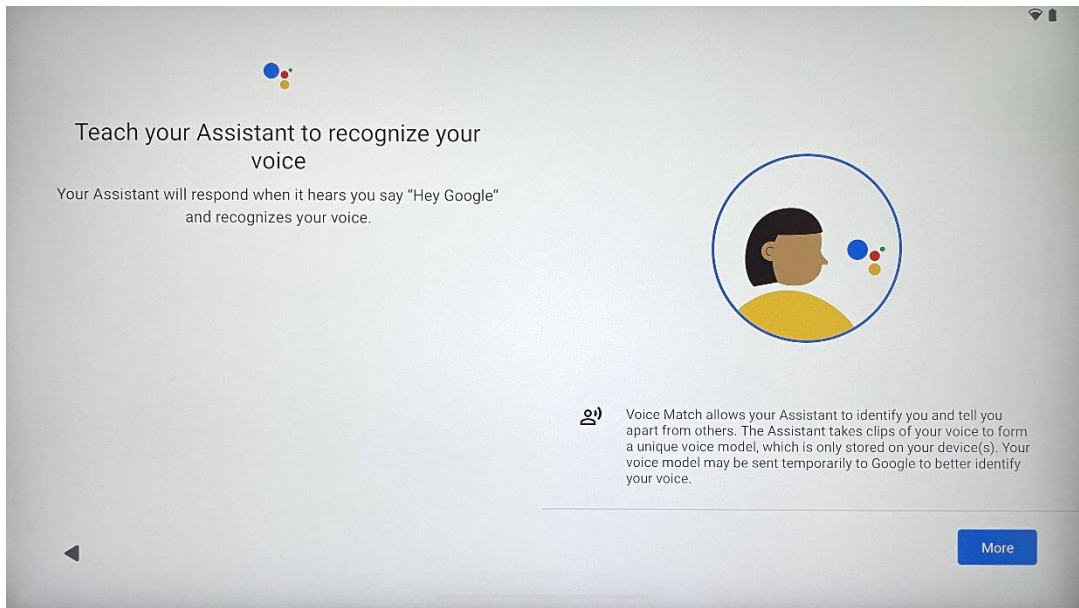

4.11 Tilføj et kort til din Google Play

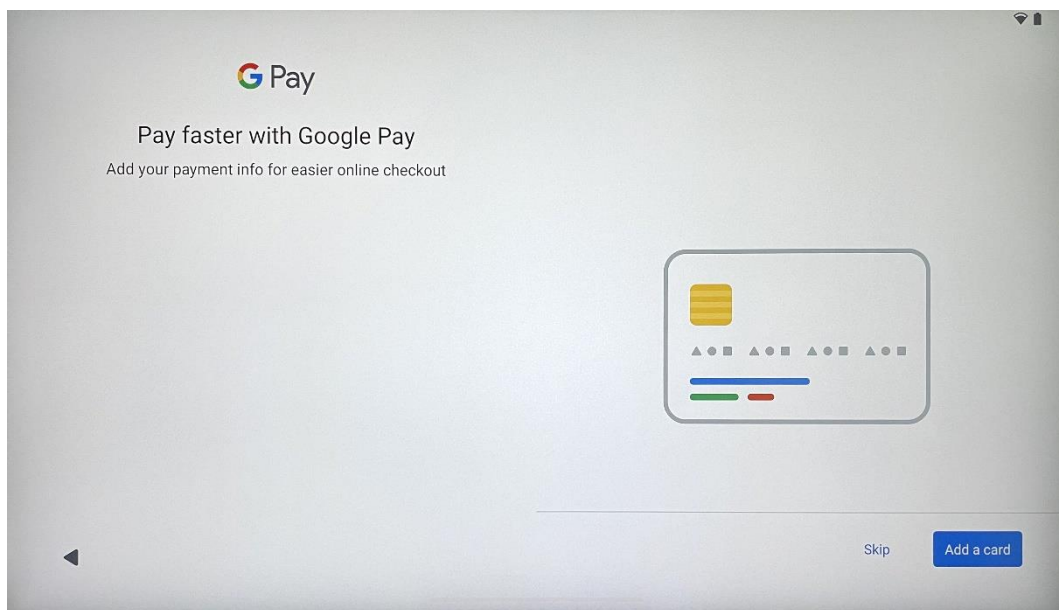

Føj dit bankkort til Google Pay for at kunne betale hurtigt og sikkert for apps, tjenester og produkter, som er tilgængelige i Google Play Store eller andre apps.

4.12 Yderligere indstillinger

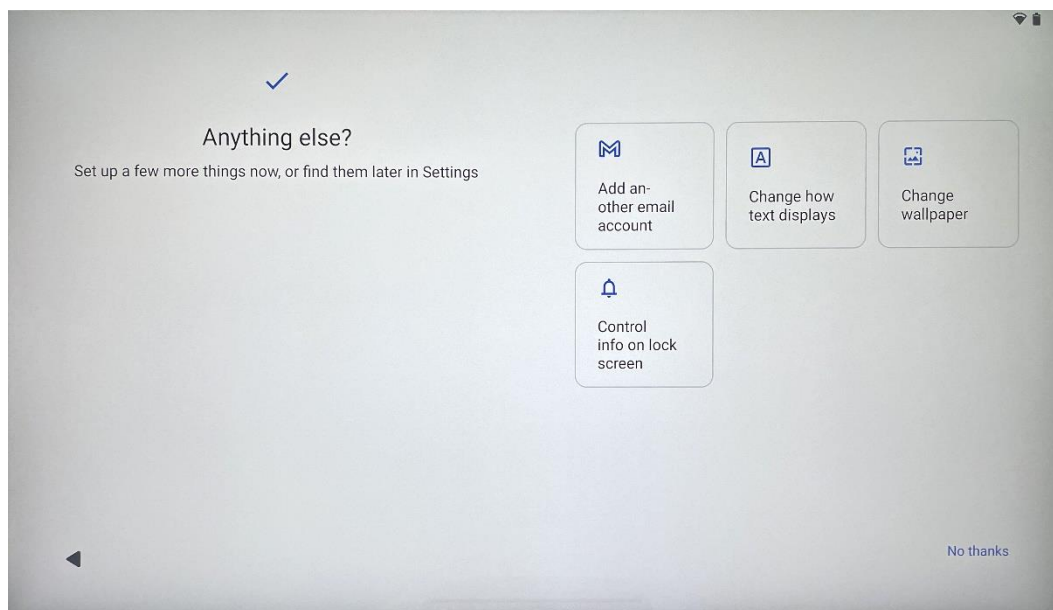

Du kan foretage yderligere indstillinger af din Thomson Go Plus, f.eks. tilføje yderligere Google-konti, ændre skrifttypens udseende, ændre baggrunde og redigere, hvilke oplysninger der skal vises på låseskærmen.

Du kan ændre disse indstillinger senere i indstillingsmenuen.

4.13 Parring af fjernbetjening

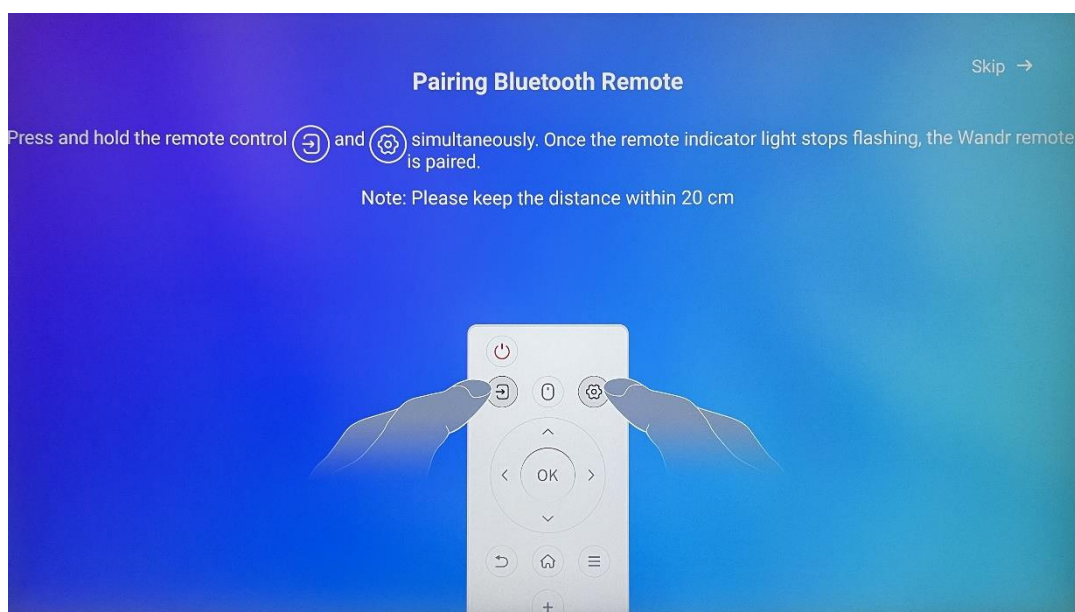

Det er kun muligt at bruge fjernbetjeningen via Bluetooth. For at parre din fjernbetjening med Thomson Go Plus skal du trykke på og holde kilde- og indstillingsknapperne nede samtidigt som vist på billedet eller på Smart Display og holde afstanden inden for 20 cm. Efter 3 sekunder vil





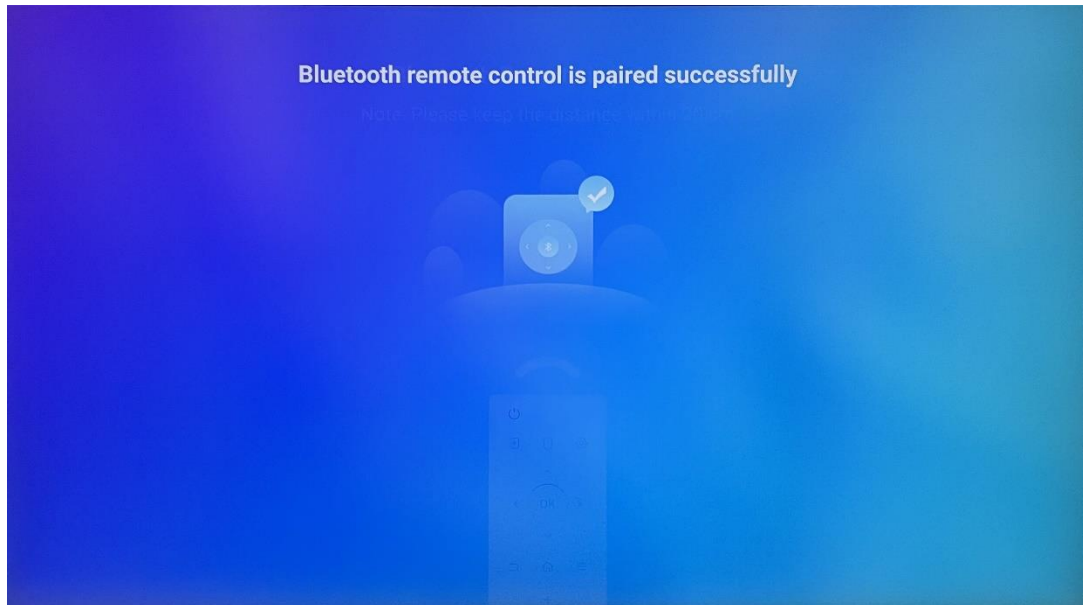





lysindikatoren på fjernbetjeningen begynde at blinke. Vent, indtil du ser, at parringen er vellykket på skærmen.

Du kan tilslutte fjernbetjeningen senere i indstillingerne.



5 Fjernbetjening og berørings-skærm



	Tænd/sluk-knap: Sluk/tænd for skærmen Langt tryk og hold nede: Væk Google Assistant/Gemini eller åbn power-menuen (Bemærk: ingen indbygget mikrofon tilgængelig)
	Indgang: Skift mellem HDMI-indgang og Smart Display
	Mus: Aktiver/deaktiver den virtuelle mus
	Indstillinger: Åbn indstillinger for Smart Display
	Retningsbestemte knapper: Naviger i menuer, indstillingsmuligheder, følg instruktioner på skærmen
	OK: Bekræft valg, gå ind i undermenuer
	Tilbage/retur: Vend tilbage til den forrige menuskærm, gå et skridt tilbage, luk vinduer, luk afspilning af multimediefiler
	Hjem: Åbn startskærmen
	OSD: Åbn skærm-menu, åbn indstillinger for apps
	Lydstyrke +/-: Styr lydstyrken på Smart Display
	

Batteri til fjernbetjening:



- Lavt batteriniveau påvirker fjernbetjeningens afstand, og i så fald anbefales det at udskifte batterierne.
- Skift altid begge batterier, og brug samme type AAA-batterier.
- Bortskaf de udtjente batterier i henhold til de relevante bestemmelser om miljøbeskyttelse.

5.1 Parring af Bluetooth-fjernbetjening

Under den indledende opsætning vil du kunne tilslutte din fjernbetjening. Fortsæt venligst til kapitel 5.

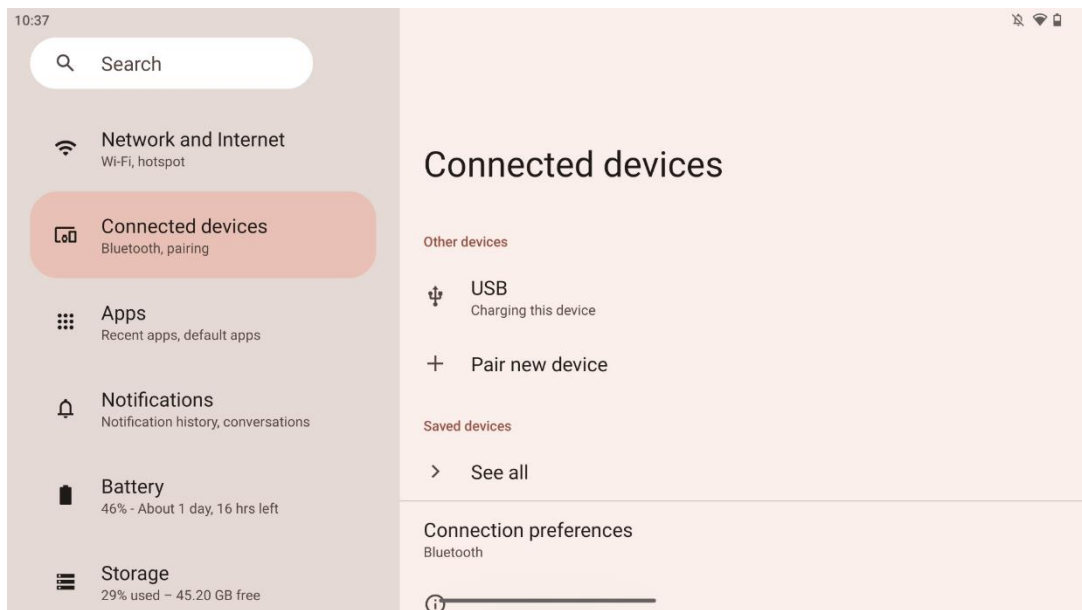
Efter den første opsætning af din Thomson Go Plus skal du gå til Indstillinger > Tilsluttede enheder > Par ny enhed.



Smart Display vil begynde at lede efter en ny Bluetooth-enhed. I mellemtiden skal du trykke på og holde knapperne  og  nede samtidig, indtil fjernbetjeningens lysindikator begynder at blinke.

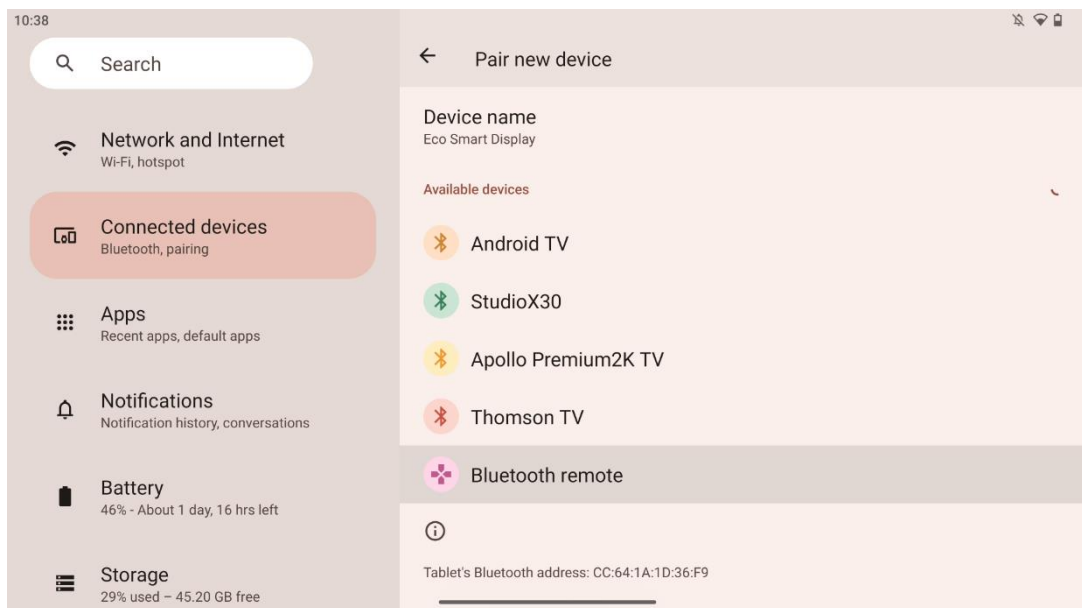

Se efter "Bluetooth-fjernbetjening" på Smart Display, og klik på den ved hjælp af en berøringsskærm. Dialogvinduet vil dukke op.

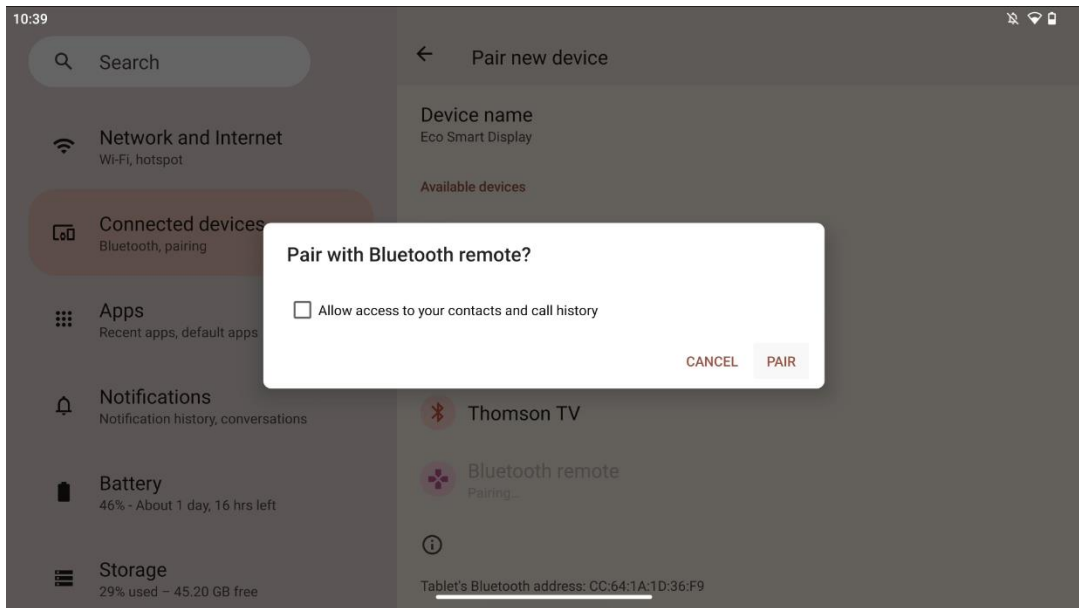

Klik på Par, og din fjernbetjening er forbundet med Thomson Go Plus.

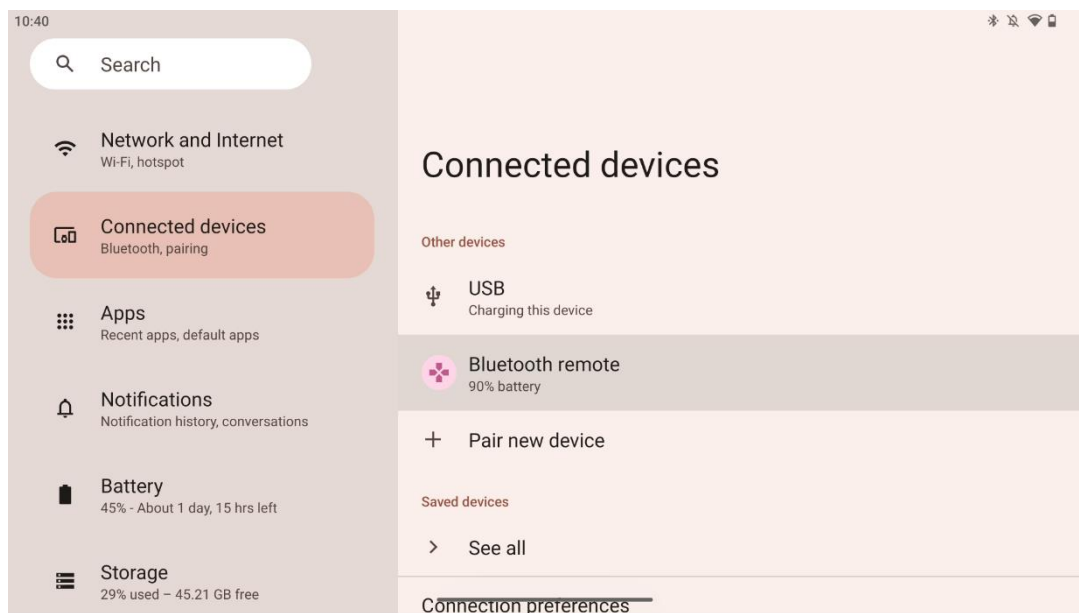

6 Betjening af berøringskærm

- **Klik på** den: Tryk på skærmen.
- **Klik og hold**: Tryk på skærmen i 2 sekunder eller længere.
- **Stryg**: Stryg på skærmen op, ned, til venstre og til højre.
- **Træk**: Tryk og hold på det mål (f.eks. et program), der skal flyttes, og stryg derefter til den ønskede position.
- **Åbn/luk**: Knib to fingre sammen på skærmen, og åbn eller luk derefter fingrene for at zoome ind/ud på det indhold, der vises på skærmen.

Bemærk: Når skærmen er slukket, skal du dobbelttrykke på skærmen for at vække den.

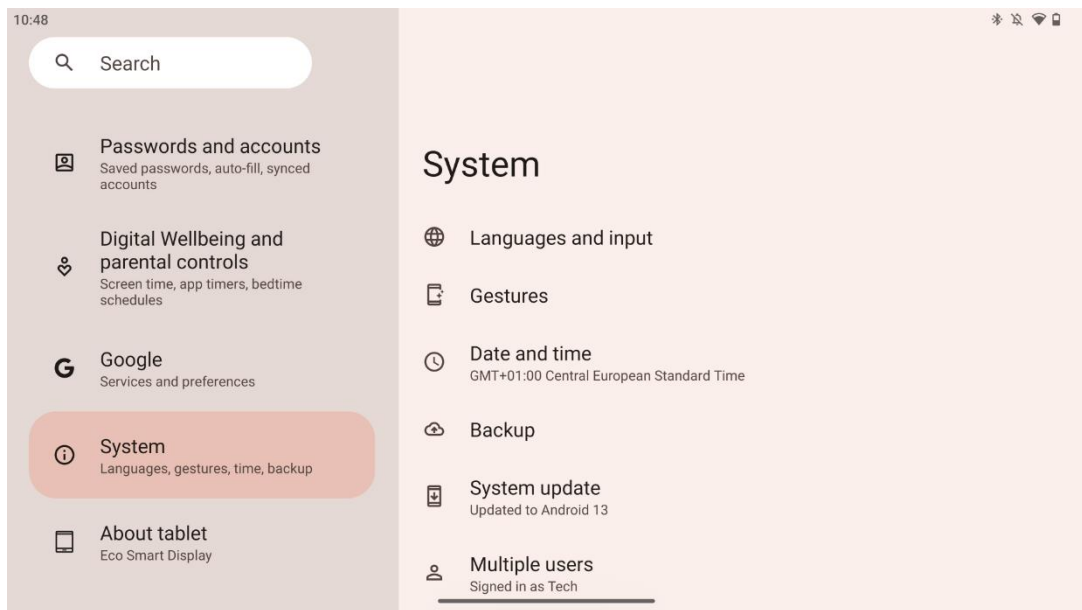

Efter den første opsætning kan du vælge navigationstilstand.

Gå til Indstillinger > System > Bevægelser > Systemnavigation for at vælge systemnavigationstilstand.

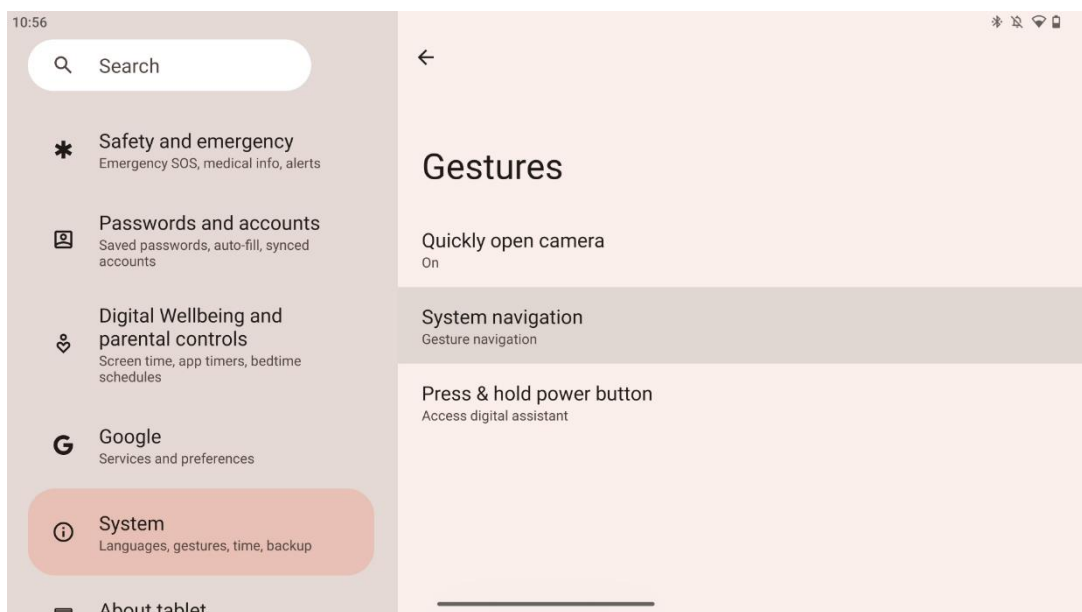

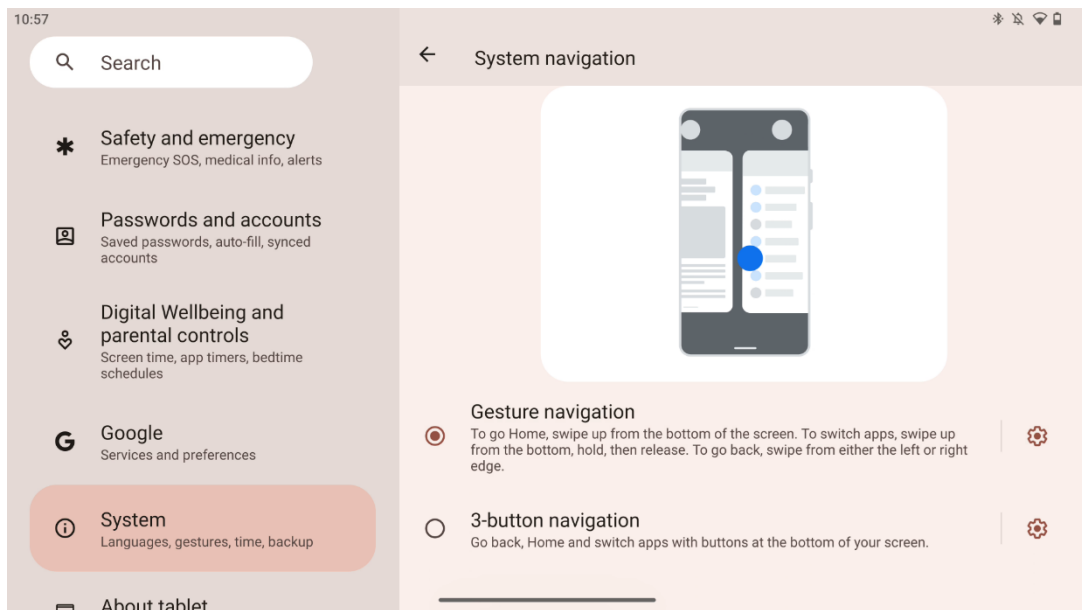

Vær opmærksom:

- Muligheden for at zoome ind/ud på et indhold afhænger af, om en applikation understøtter denne funktion.
- Undgå at trykke hårdt på skærmen; hvis det er nødvendigt, skal du blot bruge fingerspidsen til at trykke på det ønskede element. Hvis du har handsker på eller bruger din fingernegl til at betjene touchskærmen, er det muligt, at produktet ikke reagerer eller fungerer normalt.
- Hvis skærmen er våd eller for fugtig, kan sensoren ikke fungere normalt, når man rører ved den.

7 Startskærm



Startskærmen på Thomson Go Plus har et gitterlayout med app-ikoner, widgets og en baggrund, der kan tilpasses. Nederst er der en vedvarende dock til ofte brugte apps. En statuslinje på øverst viser tid, meddelelser, batteri og forbindelsesindikatorer. Hvis man stryger op eller trykker på et ikon i app-skuffen, vises alle installerede apps. Sider kan stryges til venstre eller højre for at få adgang til yderligere skærme med flere ikoner eller widgets.

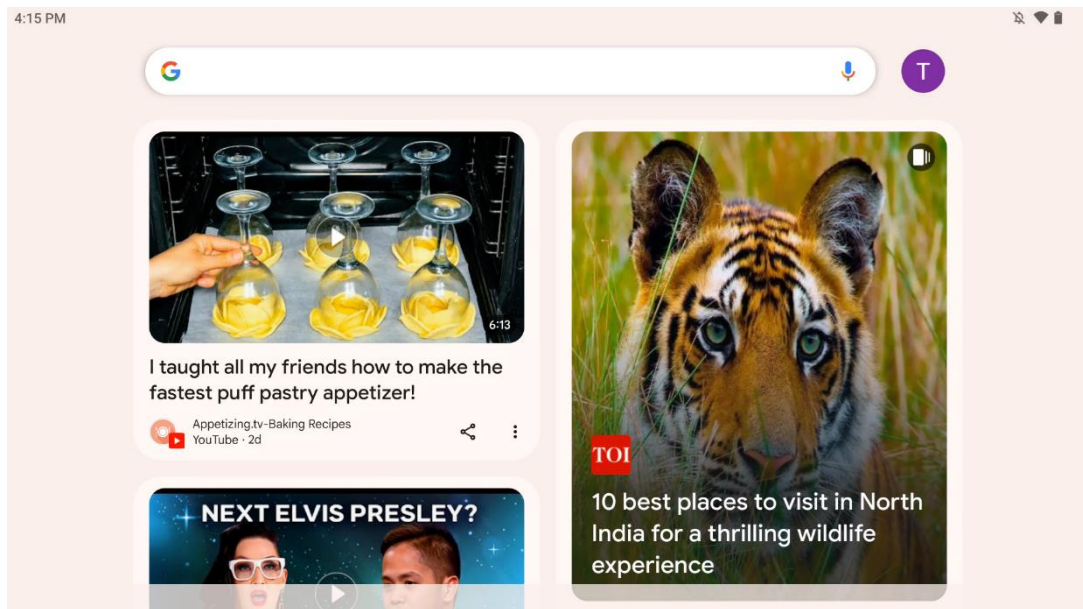

Ved at stryge til højre vises en opdagelsesskærm med forslag baseret på dine præferencer i din Google-konto.

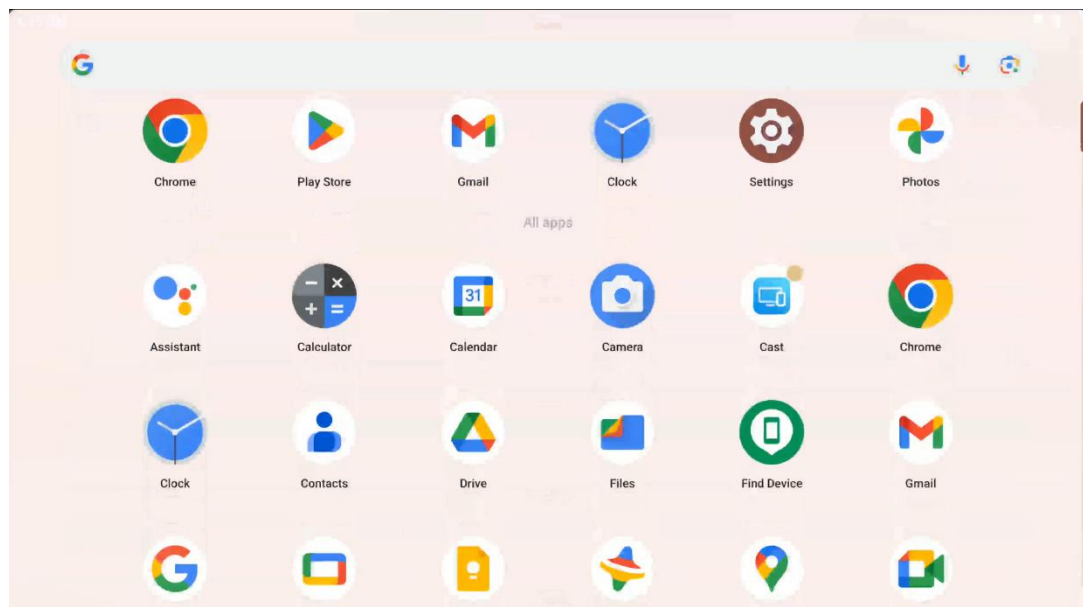

App-skuffen kan vises ved blot at stryge opad. Det er et sted, hvor alle dine installerede apps er. Du åbner disse apps, flytter dem til startskærmen eller lægger dem i docken. Den øverste linje i skuffen viser dine seneste apps, mens alle andre apps er placeret nedenunder.

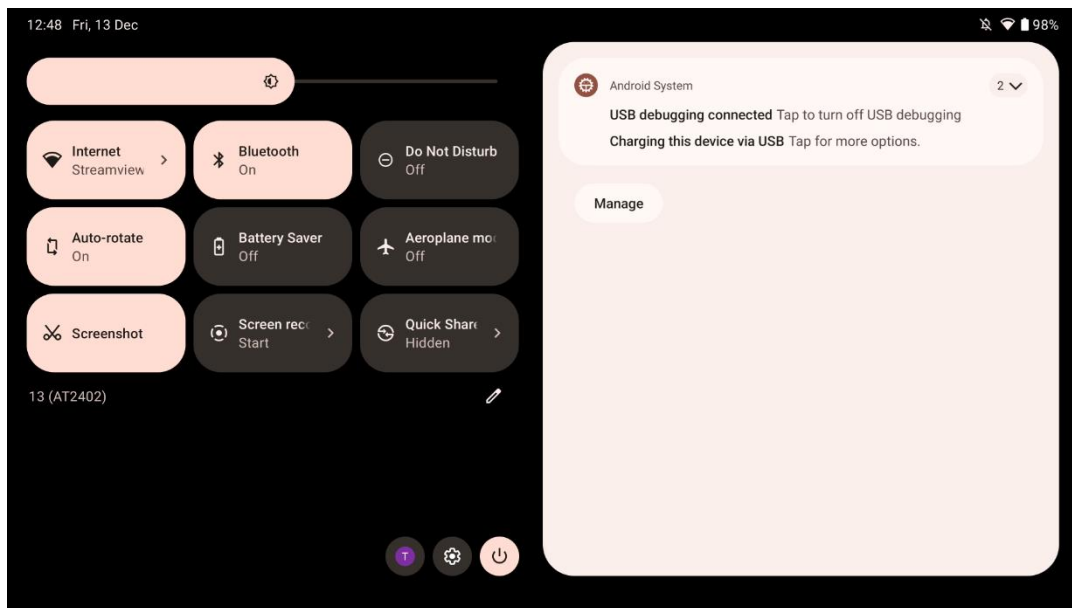

Når du stryger nedad, får du adgang til panelet med hurtige indstillinger til venstre og meddelelsescentret til højre i vandret position. I lodret position er panelet med hurtige indstillinger øverst, og meddelelsescentret er nedenunder. Lige under panelet med hurtige indstillinger er der ikoner til Google-kontohåndtering, knappen til enhedsindstillinger og tænd/sluk-menuen.

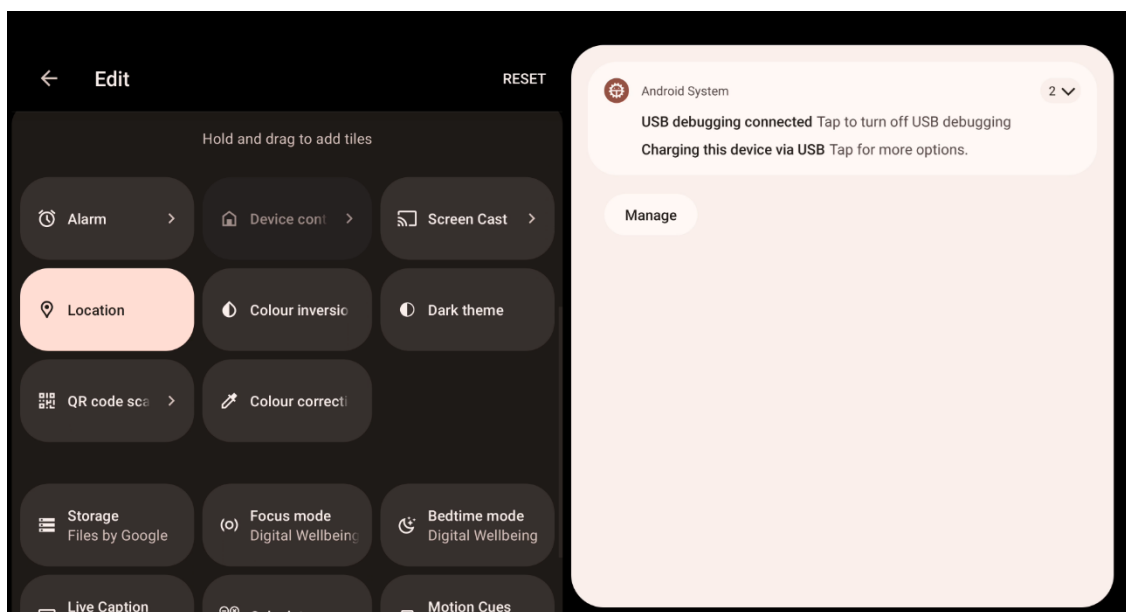

Som standard er der kun 9 hurtige indstillinger til rådighed i denne menu, men hvis du klikker på pennens knap, vises listen over andre tilgængelige indstillinger. Du kan holde og trække en hvilken som helst hurtigindstilling til den øverste liste over hurtigindstillingsfliser, så mange du ønsker.

På en anden del af skærmen kan du få overblik over og administrere dine system- og app-notifikationer.

8 Indstillinger

Du kan få adgang til enhedens generelle indstillinger ved at klikke på app-ikonet Indstillinger på startskærmen, i app-skuffen eller under panelet med hurtige indstillinger.

8.1 Netværk og internet

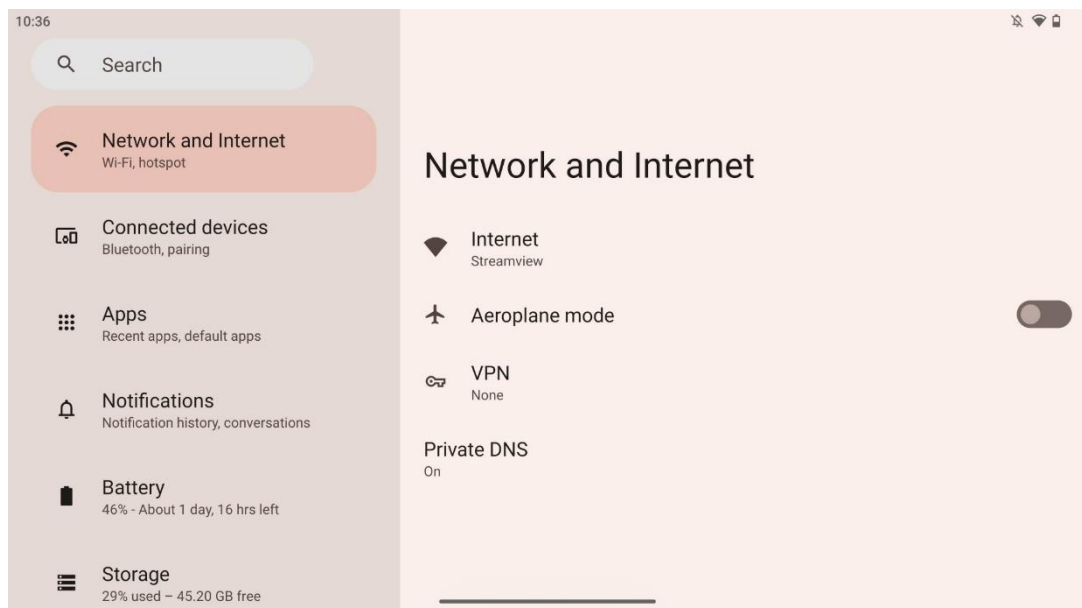

Konfigurer dit Smart Displays netværksindstillinger ved hjælp af indstillingerne i denne menu.

Følgende muligheder er tilgængelige:

- **Wi-Fi:** Slå funktionen for trådløst LAN (WLAN) til/fra. Når WLAN-funktionen er slået til, vises tilgængelige trådløse netværk på en liste. Rul ned for at se alle tilgængelige trådløse forbindelser, eller klik på "+Tilføj netværk" for at indtaste Wi-Fi-oplysninger manuelt.
- **Netværksindstillinger:** Aktiver automatisk tænding i nærheden af gemte netværk af høj kvalitet, aktiver notifikationer på et tilgængeligt offentligt netværk af høj kvalitet, installer Wi-Fi-certifikater og opsæt en direkte peer-to-peer Wi-Fi-forbindelse til en anden enhed.
- **Gemte netværk:** Oversigt over alle gemte netværk på din enhed.
- **Dataforbrug uden for operatøren:** Få overblik over dit samlede eller app-specifikke Wi-Fi-dataforbrug.

8.2 Tilsluttede enheder

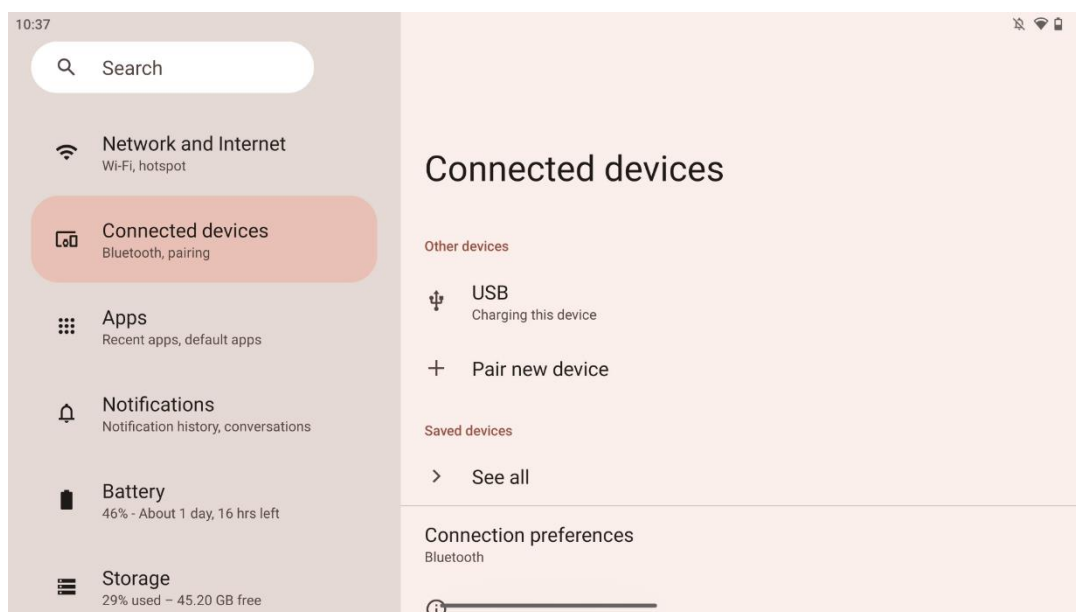

De indstillinger, der vises i menuen, afhænger af de tilsluttede indgange via USB-porte eller Bluetooth.

Følgende muligheder er tilgængelige:

- **Andre enheder:** Oversigt over tilgængelige indgange, der i øjeblikket er tilsluttet via USB-port eller Bluetooth-forbindelse. Ved at klikke på USB-tilsluttede eller Bluetooth-tilsluttede enheder kan du opsætte indstillinger for deres respektive tilslutninger. Klik på "Par ny enhed" for at starte Bluetooth-parring. Parringsprocessen kan variere og afhænger af den enhed, du ønsker at forbinde.

Bemærk: For at parre din fjernbetjening med Thomson Go Plus skal du klikke på "Par ny enhed" på Smart Display og trykke på og holde kilde- og indstillingsknapperne nede samtidigt på fjernbetjeningen i 3 eller flere sekunder. Lysindikatoren på fjernbetjeningen bør begynde at blinke, og "Bluetooth-fjernbetjening" vises på listen over tilgængelige enheder. Når du trykker på den, vises et dialogvindue. Tryk på "Par", og din fjernbetjening er forbundet med Thomson Go Plus.

- **Gemte enheder:** Viser alle tidligere gemte enheder, der er forbundet via Bluetooth.
- **Forbindelsesindstillinger:** Indstil dine præferencer for Bluetooth, Google Cast, udskrivning og Quick Share-tilslutningsmuligheder.

8.3 Apps

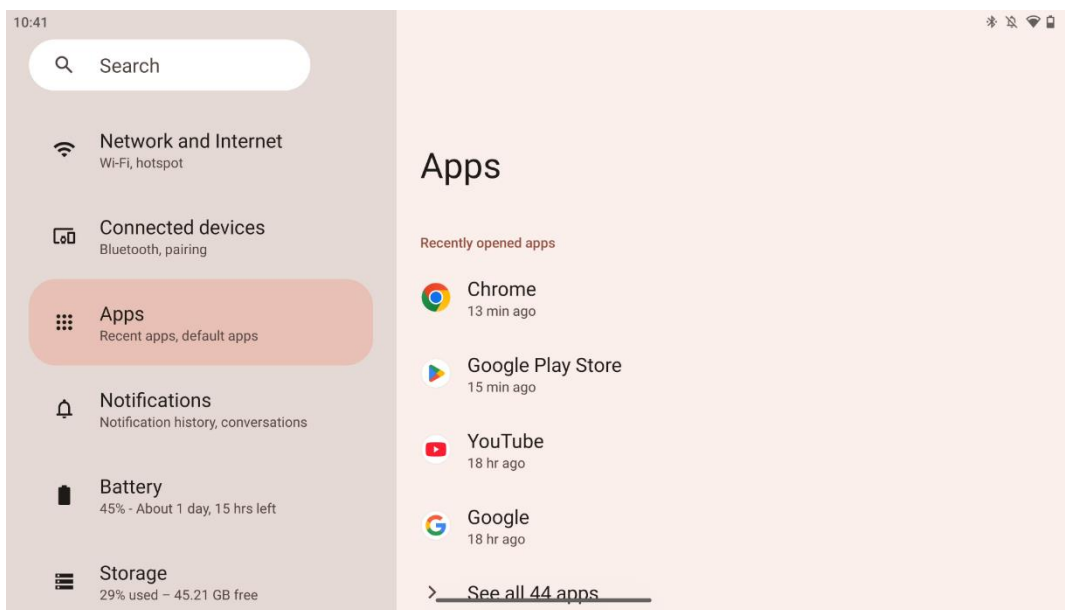

Vælg "Apps" for at få vist de programmer, der er installeret på dit tv.

På denne fane kan du få overblik over dine senest anvendte apps, se hele listen over installerede apps, indstille standardapps, få overblik over og begrænse skærmtiden og give tilladelser til de installerede apps.

8.4 Meddelelser

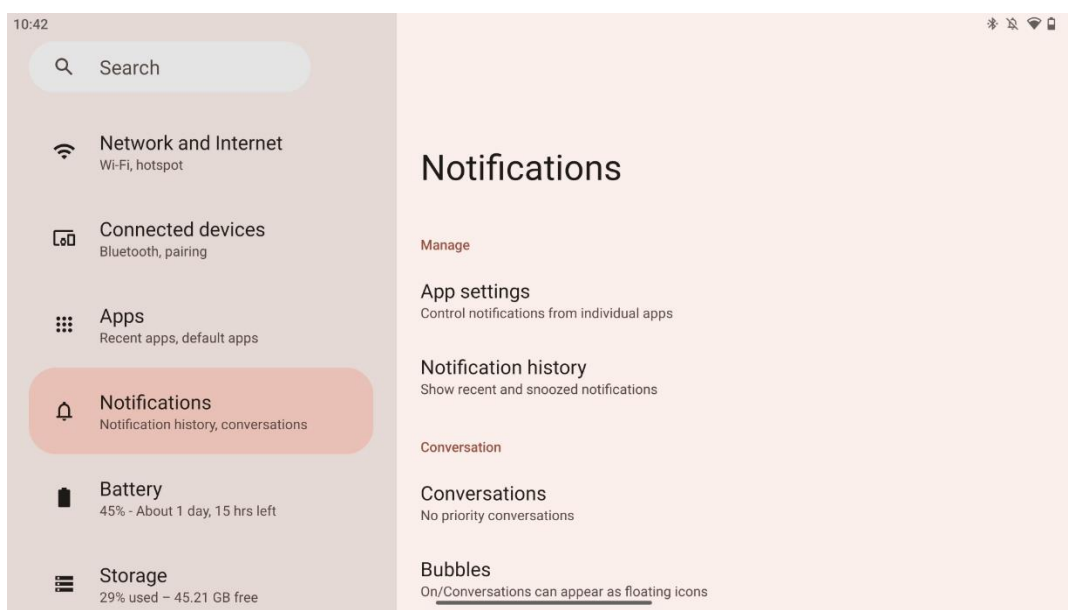

Vælg fanen Notifikationer for at få vist de tilgængelige indstillinger for Thomson Go Plus.

Følgende muligheder er anført nedenfor:

- **Administrer:** Skift indstillinger for notifikationer for alle installerede apps på din enhed, og få overblik over notifikationshistorikken.
- **Samtale:** Opsætning af notifikationsindstillinger for kommunikationsapps.
- **Privatliv:** Indstil dine privatlivsindstillinger for meddelelser om enheder og apps, meddelelser på startskærmen og følsomme meddelelser.
- **Generelt:** Indstil de generelle notifikationsindstillinger.

8.5 Batteri

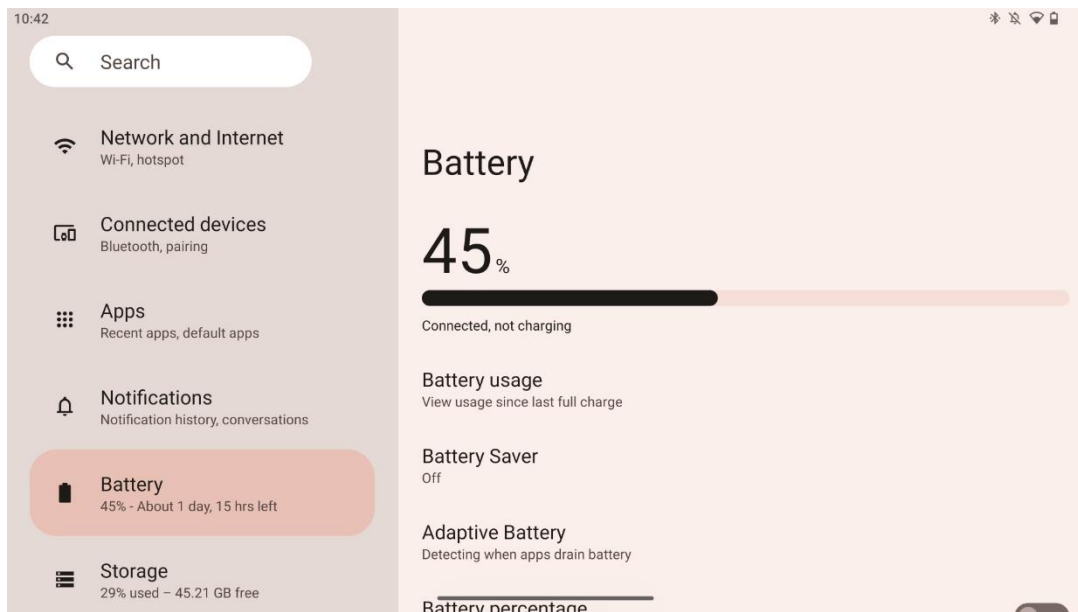

På fanen Indstillinger kan du se batteriets aktuelle opladningsniveau. Derudover kan du få et overblik over batteriet, aktivere batterisparer og aktivere batteriprocenten, som vises i statuslinjen. Desuden kan du aktivere adaptivt batteri, som registrerer apps med højt forbrug og optimerer batteriforbruget, så du får den rette batterilevetid og minimerer batteriets ældning.

8.6 Opbevaring

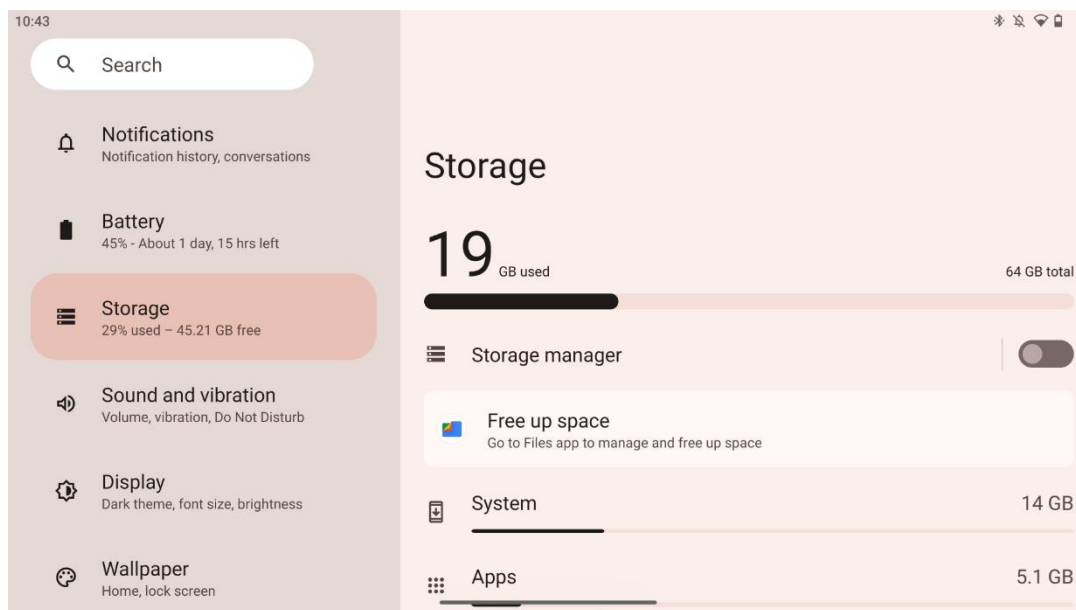

Denne indstillingsfane viser dig lagerforbrug efter kategorier og mængden af ledig lagerplads. Hvis du aktiverer "Storage manager", kan Smart Display automatisk optimere enhedens lagerplads ved at gennemtvunge stop, rydde cache eller slette de apps, der ikke har været brugt i lang tid. Det samme kan gøres manuelt fra fanen "Apps" eller ved at trykke på kategorien af apps i fanen "Storage".

8.7 Lyd

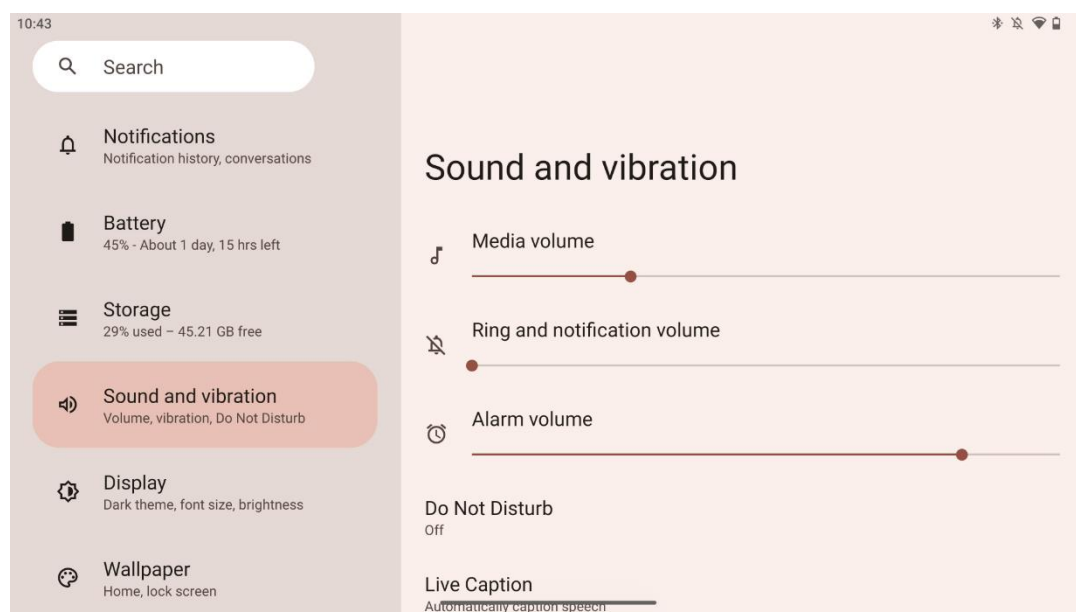

Juster lydstyrken, aktiver "Forstyr ikke"-tilstanden og sæt live-undertekster op. Derudover kan du justere indstillingerne for, hvordan medier afspilles på din enhed i "Media". Desuden kan du vælge lyden til din standardmeddelelse og alarmlyd.

8.8 Skærm

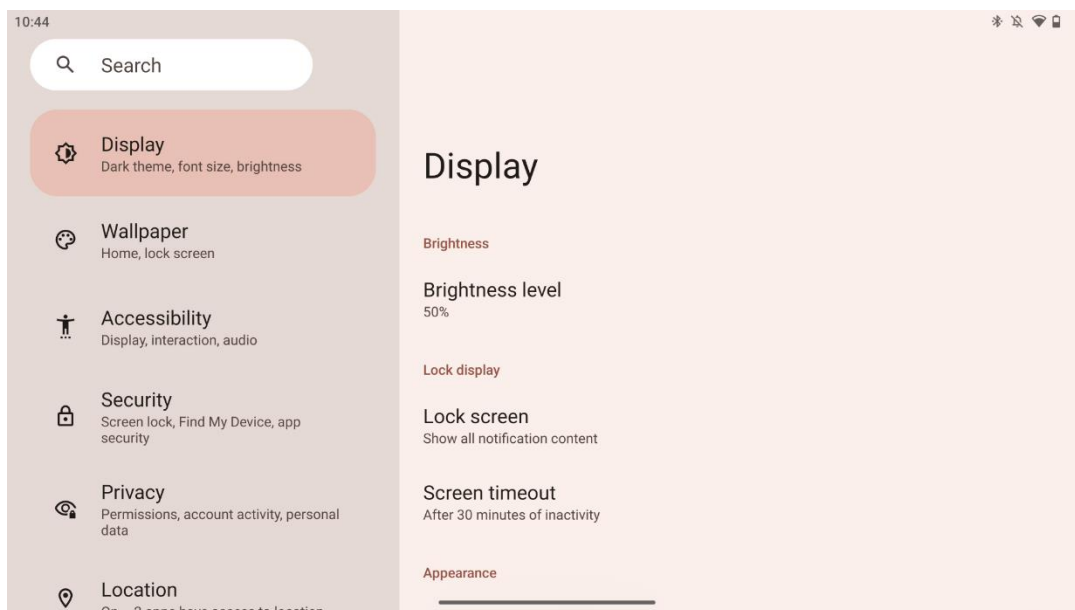

På denne fane kan du justere dine skærmindstillinger:

- **Lysstyrke:** Juster lysstyrken på Smart Display.
- **Lås skærm:** Indstil skærmens timeout, og hvad der kan ses på låseskærmen.
- **Udseende:** Juster skærmens størrelse og tekst, og aktiver/deaktiver det mørke tema.
- Farve: Vælg farvens forudindstilling.
- **Andre skærmkontroller:** Aktiver/deaktiver automatisk skærmrotation, som automatisk ændrer skærmens retning fra vandret til lodret eller omvendt, afhængigt af skærmens position.

8.9 Baggrund

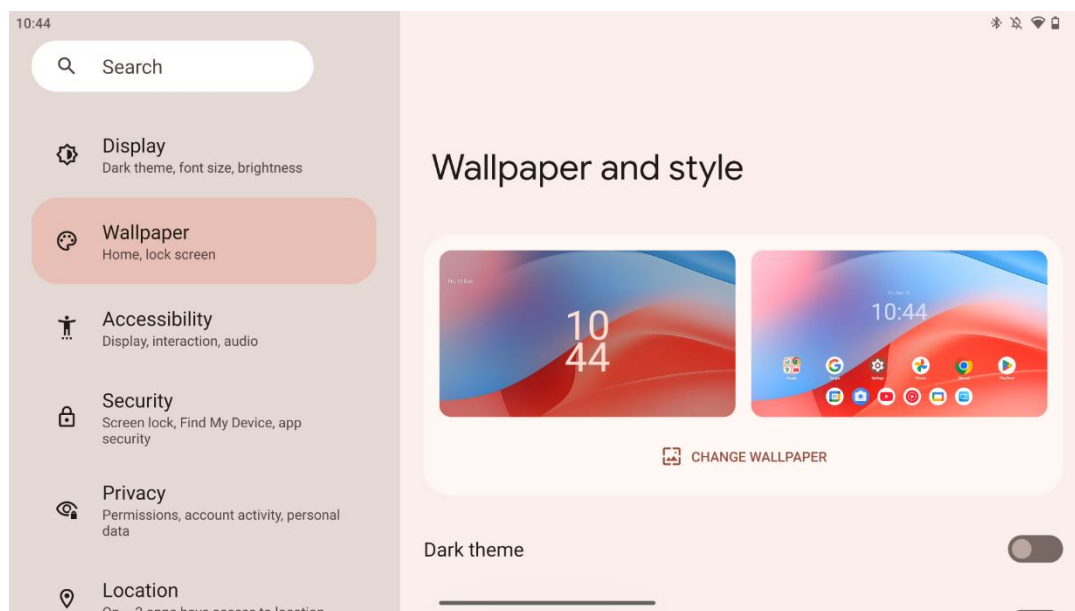

I denne del af indstillingsmenuen kan du ændre baggrunden på låse- og startskærmene, aktivere/deaktivere det mørke tema og temaikoner.

8.10 Tilgængelighed

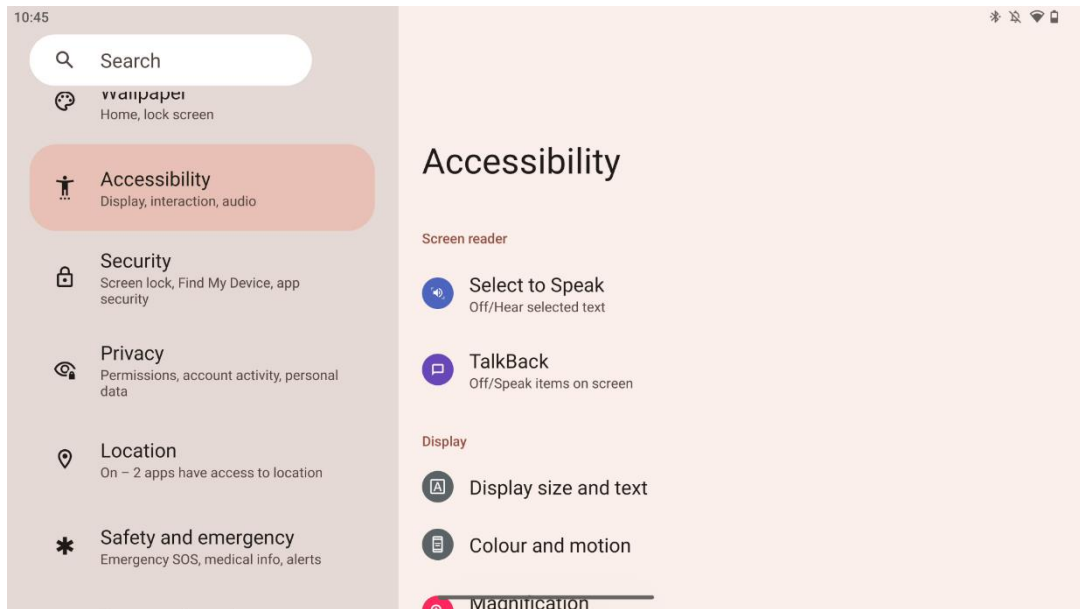

Der findes en række tilgængelighedsmuligheder for personer med syns- eller hørenedsættelse:

- **Skærmlæser**
 - **Vælg at tale:** Tryk på bestemte elementer på skærmen for at høre dem læst eller beskrevet højt.
 - **TalkBack:** Giver talt feedback, så en bruger kan bruge denne enhed uden at se på skærmen. Denne funktion er især nyttig for folk, der har svært ved at se skærmen.
- **Skærm**
 - **Skærmstørrelse og tekst:** Juster skrifttype og skærmstørrelse, aktiver/deaktiver fed tekst og tekst med høj kontrast.
 - **Farve og bevægelse:** Aktiver/deaktiver farveinvertering og det mørke tema. Du kan også indstille en tidsplan for anvendelsen af det mørke tema. Derudover kan du aktivere/deaktivere farvekorrektion og en genvej til den. Desuden kan du her aktivere/deaktivere "Fjern animationer", som reducerer bevægelser på skærmen og gør musemarkøren mere synlig.
 - **Forstørrelse:** Zoom hurtigt ind på skærmen for at gøre indholdet større, og juster forstørrelsesindstillingerne.
- **Interaktionskontroller**
 - **Tilgængelighedsmenu:** Denne menu giver en stor skærmmenu til at styre Smart Display. Du kan låse din enhed, styre lydstyrke og lysstyrke, tage skærbilleder og meget mere.
 - **Kontrol af timing:** Juster tid og forsinkelser for bevægelser og handlinger.

- **Systemkontrol:** Aktiver/deaktiver automatisk drejning af skærmen, og vælg systemnavigation.
- **Billedtekster**
 - **Direkte billedtekst:** Registrerer tale på din enhed og genererer automatisk undertekster.
 - **Indstillinger for billedtekster:** Aktiver/deaktiver billedtekster og tilpas størrelse og stil for at gøre dem lettere at læse.
- **Lyd**
 - **Lydbeskrivelse:** Hør en beskrivelse af, hvad der sker på skærmen i understøttede film og serier.
 - **Høreapparater:** Tilslut og juster dine høreapparater.
 - **Justering af lyd:** Aktiver/deaktiver monolyd og juster lydbalancen.

8.11 Sikkerhed

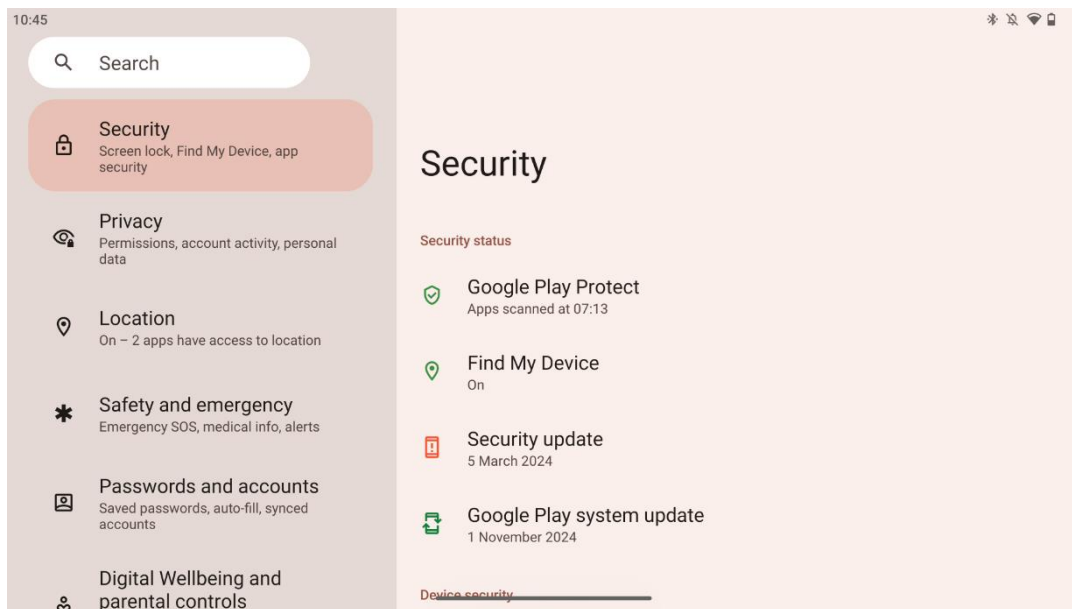

Få overblik over sikkerhedsstatus, juster indstillinger for skærmlås og flere sikkerhedsindstillinger.

8.12 Privatlivets fred

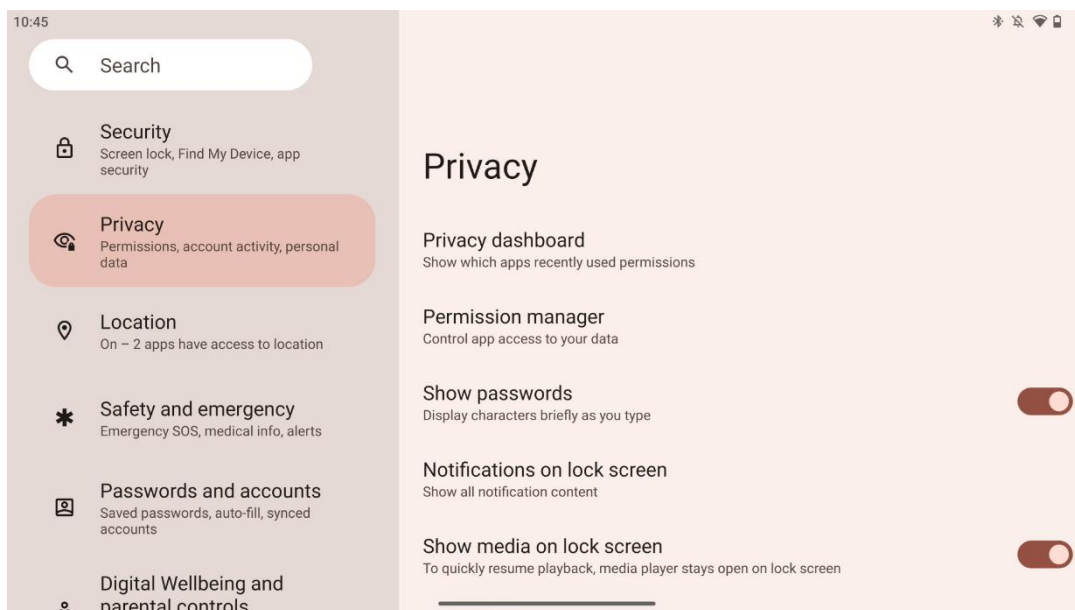

Her kan du tjekke privatlivsrelaterede indstillinger:

- **Dashboard til beskyttelse af personlige oplysninger:** Vis, hvilke apps der for nylig har brugt tilladelser.
- **Administration af tilladelser:** Styr appens adgang til dine data.
- **Vis adgangskoder:** Aktiver/deaktiver visning af alt meddelelsesindhold.
- **Notifikationer på låseskærmen:** Vis alt indhold af notifikationer.
- **Vis medier på låseskærmen:** Aktiver/deaktiver hurtig genoptagelse af afspilning, hvilket betyder, at mediaafspilleren forbliver åben på låseskærmen.
- **Android System Intelligence:** Få forslag baseret på de mennesker, apps og det indhold, du interagerer med.
- **App-indhold:** Giver apps mulighed for at sende indhold til Android-systemet.
- **Vis adgang til udklipsholder:** Vis en besked, når apps får adgang til tekst, billeder eller andet indhold, du har kopieret.
- **Autofyld-tjeneste fra Google:** Gemte adgangskoder, kreditkort, adresser.
- **Kontrol af aktiviteter:** Vælg de aktiviteter og oplysninger, du giver Google lov til at gemme.
- **annoncer:** Administrer personalisering af annoncer på Smart Display.
- **Brug og diagnosticering:** Del data for at hjælpe med at forbedre Android.

8.13 Beliggenhed

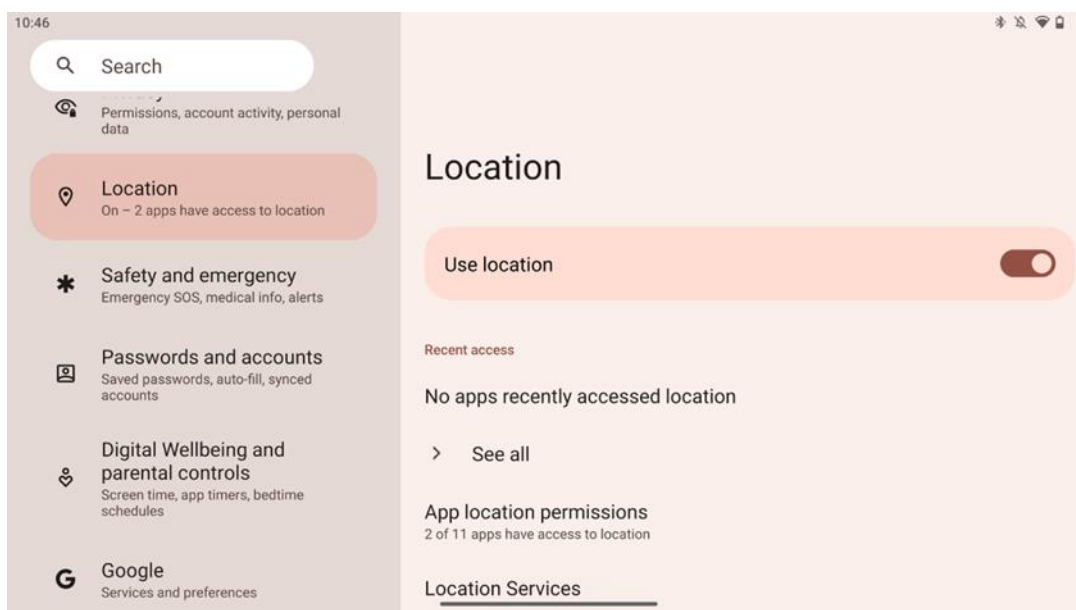

Aktivér eller deaktivér placeringstjenester på Thomson Go Plus, og giv apps tilladelse til at bruge din præcise placering. Når placeringsnøjagtighed er slået til, får apps og tjenester en mere nøjagtig placering. For at gøre dette behandler Google med jævne mellemrum oplysninger om enhedens sensorer og trådløse signaler fra din enhed for at crowdsource trådløse signalplaceringer. Disse bruges uden at identificere dig til at forbedre placeringsnøjagtigheden og placeringsbaserede tjenester og til at forbedre, levere og vedligeholde Googles tjenester baseret på Googles og tredjeparters legitime interesser i at opfylde brugernes behov.

8.14 Sikkerhed og nødsituationer

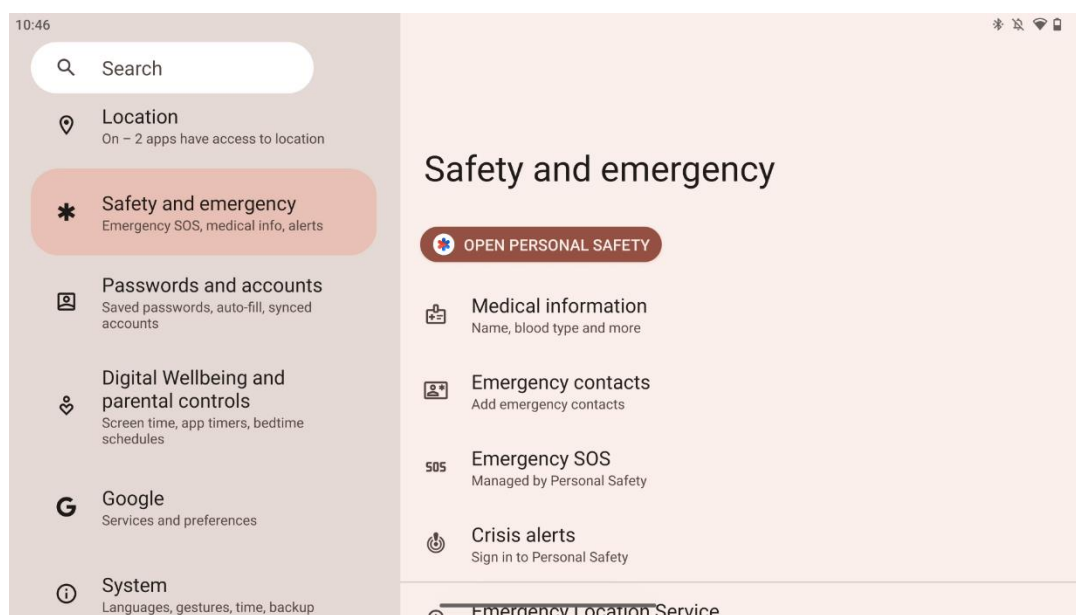

Fanen Sikkerhed og nødsituationer på Thomson Go Plus er en central funktion i enhedens indstillinger, der er designet til at hjælpe brugerne med at forberede sig på nødsituationer og få adgang til vigtige sikkerhedsværktøjer.

- **Medicinsk information**
 - Gem vigtige oplysninger som f.eks:
 - Medicinske oplysninger (allergier, blodtype, sygdomme osv.)
 - Tilgængelig direkte fra låseskærmen for førstehjælpere.
- **Kontaktpersoner i nødsituationer**
 - Tilføj og administrer nødkontakter.
- **Nød-SOS**
 - Ring hurtigt til alarmcentralen ved at trykke flere gange på tænd/sluk-knappen.
 - Mulighed for at dele din placering og nødstatus i realtid med forudvalgte kontakter.
- **Advarsler om kriser**
 - Få meddelelser om lokale eller globale krisehændelser som naturkatastrofer, advarsler fra myndighederne og meget mere.
- **Lokaliseringstjenester i nødsituationer (ELS)**
 - Hjælper alarmcentralen med at finde din placering under et opkald eller en sms til lokale alarmnumre.
- **Advarsler om jordskælv**
 - Giver tidlige advarsler om jordskælv i nærheden ved hjælp af data fra din enheds sensorer.
- **Advarsler fra ukendt tracker**
 - Modtag notifikationer, hvis der registreres en ukendt tracker i nærheden. Advarsler slettes efter 48 timer.

8.15 Adgangskoder og konti

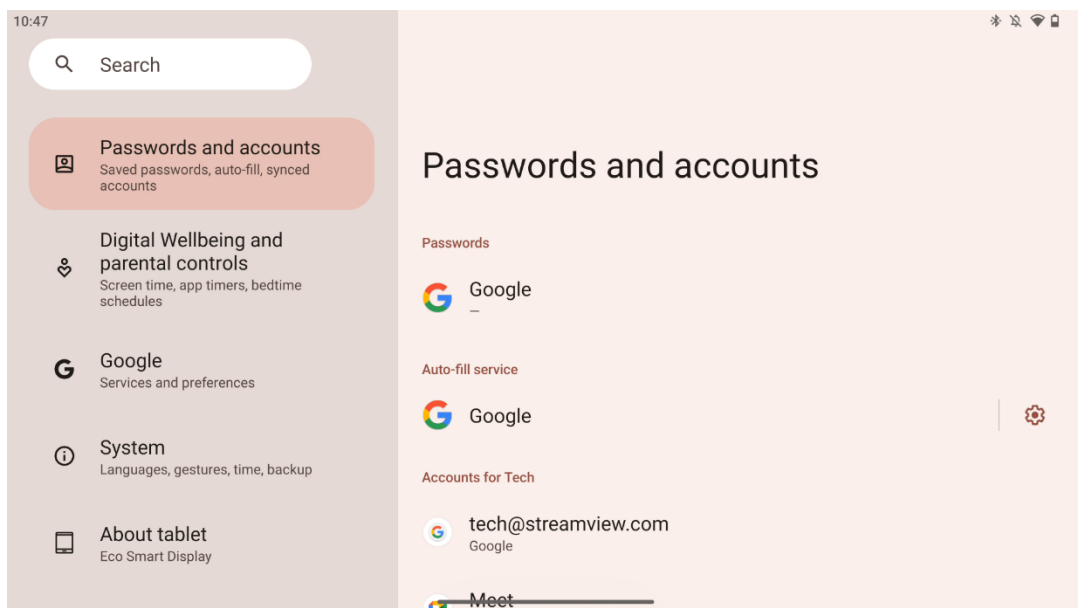

I Adgangskoder og konti kan du tilføje, se, redigere eller slette Google-konti og deres adgangskoder. Du skal blot trykke på den konto, du vil ændre, og følge instruktionerne på skærmen om, hvordan du redigerer din konto.

Du kan aktivere eller deaktivere automatisk synkronisering af apps, hvilket giver dig adgang til dine data på enhver tilsluttet enhed.

8.16 Digital trivsel og forældrekontrol

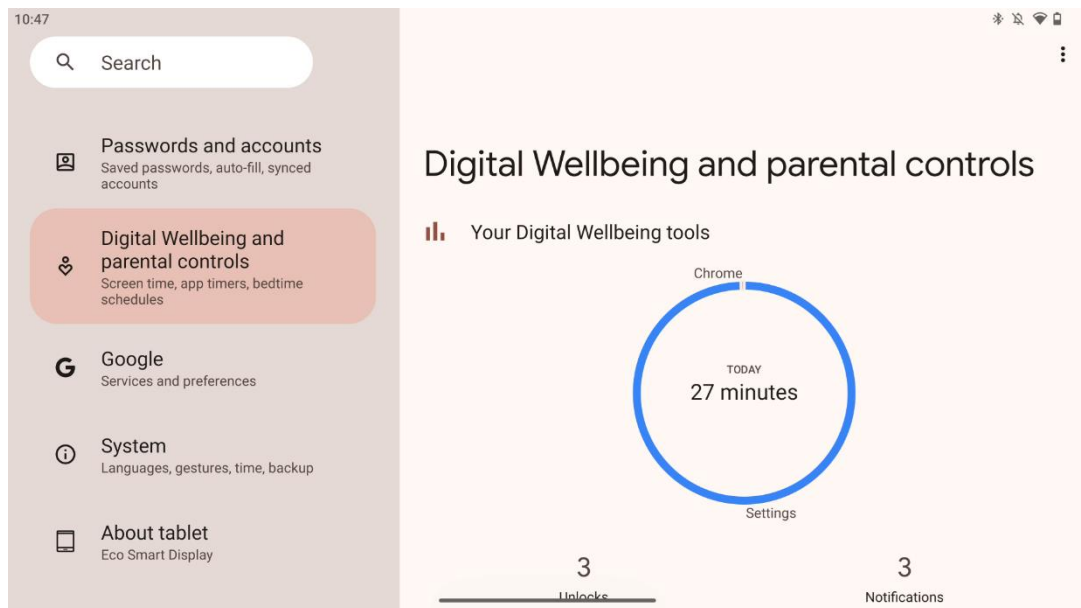

Afsnittet Digital Wellbeing & Parental Controls i Thomson Go Plus-indstillingerne er designet til at hjælpe brugerne med at administrere skærmtid, opretholde en sund balance mellem brug af enheder og indstille kontrol for børn.

Digital Wellbeing giver dig værktøjer og indsigt, der hjælper dig med at forstå og kontrollere, hvordan du bruger din enhed. De vigtigste funktioner omfatter:

- **Dashboard**
 - Se detaljerede brugsstatistikker, herunder:
 - Tid på skærmen.
 - Brug af appen.
 - Antal modtagne oplåsninger og meddelelser.
- **App-grænser**
 - Sæt tidsgrænser for apps.
- **Sengetidstilstand**
 - Slap af og sov bedre:
 - Aktivering af gråtonetilstand.
 - Slå Forstyr ikke til for at slå notifikationer fra.
 - Mulighed for at integrere med din alarm eller planlægge den manuelt.

- **Fokustilstand**
 - Sæt distraherende apps på pause for at holde fokus på opgaverne.
- **Reducer antallet af afbrydelser**
 - **Administrer notifikationer:** Indstil notifikationer efter dine præferencer.
 - **Forstyr ikke:** Få kun besked fra vigtige personer og apps.

8.17 Google-tjenester

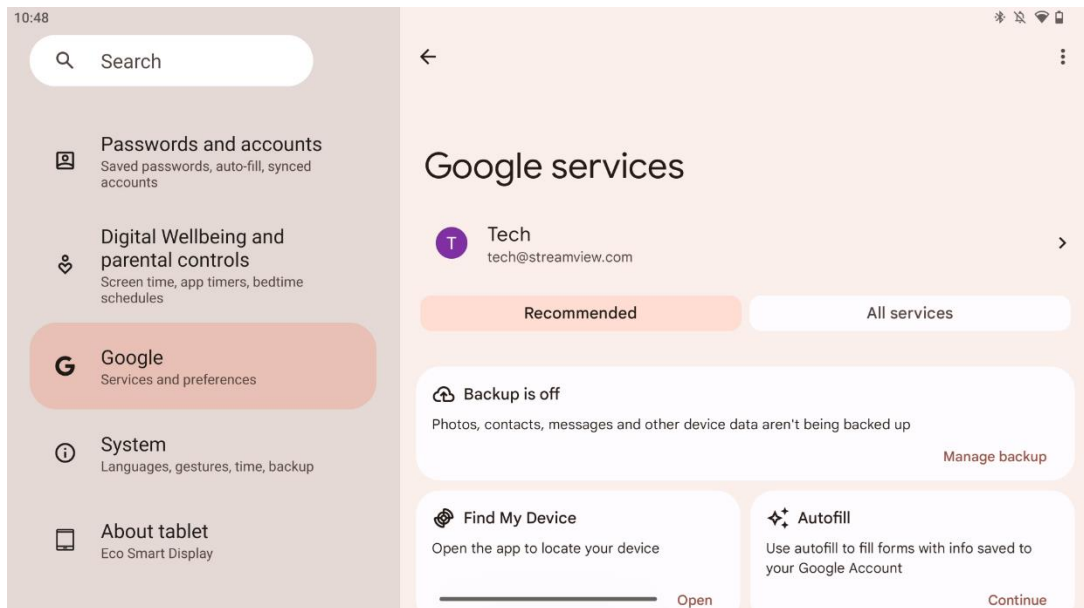

Fanen Google Services i menuen Indstillinger på Thomson Go Plus giver adgang til en række Google-relaterede indstillinger og værktøjer til at administrere din konto, tjenester og enhedsfunktioner, der er knyttet til Googles økosystem.

8.18 System

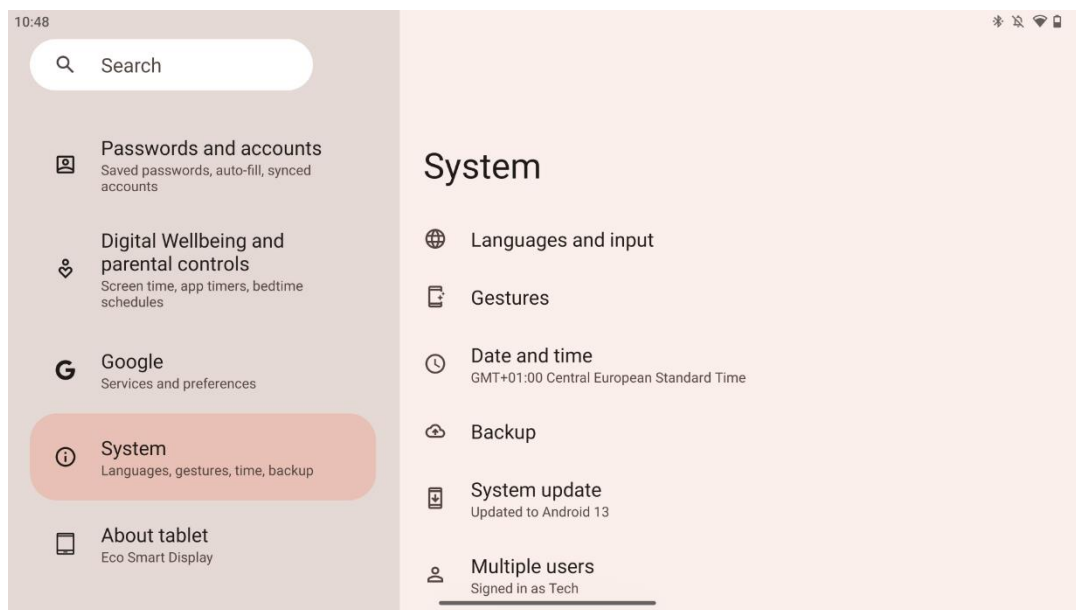

8.18.1 Sprog og input

Foretrukket sprog

- Vælg sprog: Vælg dit foretrukne sprog til Thomson Go Plus.
- App-sprog: Vælg et sprog for hver installeret app. App-sprog kan afvige fra systemets sprog.

Tastaturer

- Tastatur på skærmen: Vælg Googles standardtastatur eller et andet installeret tastatur, som er tilgængeligt i Google Play Store.
- Fysisk tastatur: Vælg det fysiske tastatur, som kan tilsluttes via USB-kabel eller Bluetooth, og indstil dets genveje.

Tale

- Stemmeinput: Vælg talegenkendelseskilde og juster indstillingerne.
- Genkendelse på enheden: Juster indstillingerne for talegenkendelse på enheden.
- Tekst-til-tale-output: Vælg den foretrukne motor og sprog, og juster indstillingerne for talehastighed og tonehøjde.

Værktøjer

- Stavekontrol: Aktivér/deaktivér stavekontrol, vælg standard stavekontrol og foretrukket sprog.
- Personlig ordbog: Tilføj ord, der kan bruges i apps som f.eks. stavekontrol.
- Markørens hastighed: Juster markørens bevægelseshastighed.

8.18.2 Bevægelser

Systemnavigation

Vælg den foretrukne navigationstype mellem bevægelses- og 3-knapsnavigation. Derudover kan du justere følsomheden og aktivere eller deaktivere påkaldelse af digital assistent-app.

Tryk og hold tænd/sluk-knappen nede

Vælg en funktion mellem tænd/sluk-menuen og den digitale assistent og følsomheden for tænd/sluk-knappen.

8.18.3 Dato og tid

Indstillingsmenuen for dato og tid på Thomson Go Plus giver dig mulighed for at konfigurere, hvordan enheden håndterer tidszoner, datoformater og ursynkronisering. Det sikrer, at din enhed viser den korrekte dato og det korrekte klokkeslæt baseret på dine præferencer eller din placering.

Indstil tiden automatisk

- Indstiller automatisk dato og klokkeslæt ved hjælp af din netværksudbyder.
- Synkroniserer din enheds ur med din aktuelle tidszone.

Dato

- Juster den aktuelle dato manuelt, hvis de automatiske indstillinger er slået fra.

Tid

- Indstil den aktuelle tid manuelt, hvis du ikke bruger automatiske indstillinger.

Automatisk tidszone

- Registrerer og opdaterer automatisk tidszonen baseret på din placering.
- Bruger GPS, Wi-Fi eller mobilnetværk til at opnå nøjagtighed.

Tidszone

- Vælg en bestemt tidszone manuelt, hvis den automatiske tidszonedetektering er slået fra.

Brug 24-timers format

- Skift mellem 24-timers tidsformat (f.eks. 14:30) og 12-timers format med AM/PM (f.eks. 14:30).

Sikrer, at dato- og tidsformaterne stemmer overens med de valgte sprog- og regionsindstillinger.

8.18.4 Backup

Backup-funktionen på Thomson Go Plus hjælper med at sikre, at dine vigtige data gemmes sikkert på din Google-konto. Det giver dig mulighed for at gendanne disse data, når du skifter til en ny enhed eller gendanner data efter en nulstilling.

Her kan du få overblik over tilgængeligheden af cloud storage til din backup og aktivere automatisk backup.

Bemærk: Backup er kun tilgængelig, når Smart Display er tilsluttet et Wi-Fi-netværk.

I backup-oplysningerne kan du vælge specifikke data relateret til installerede apps, fotos og videoer, enhedsindstillinger og Google-kontodata, som du ønsker at sikkerhedskopiere.

8.18.5 Opdatering af systemet

Ved at klikke på denne fane vil Thomson Go Plus automatisk søge efter den seneste tilgængelige opdatering. Hvis en opdatering er tilgængelig, vises en kort beskrivelse af opdateringen, hvor du bliver bedt om at bekræfte installationen af opdateringen. Hvis du ikke ønsker at installere den seneste opdatering, skal du bare ignorere beskeden og vende tilbage til den forrige menu.

8.18.6 Flere brugere

I denne del af menuen kan du aktivere eller deaktivere flere brugere på Smart Display. Når det er deaktiveret, kan kun én hovedbruger bruge enheden.

Når flere brugere er tilladt, kan der tilføjes op til 12 brugere til enheden.

Du kan også tilføje en gæstekonto. Når gæsten har afsluttet sin brugssession og forladt gæstetilstanden, slettes alle relaterede oplysninger. Du kan deaktivere automatisk sletning af gæstedata.

Ved at aktivere "Tilføj brugere fra låseskærm" giver du alle, der har adgang til Smart Display, mulighed for at tilføje brugere.

8.18.7 Nulstil indstillinger

Menuen Reset Options på Thomson Go Plus indeholder værktøjer til at nulstille specifikke indstillinger eller hele enheden, hvilket hjælper med at løse problemer eller forberede telefonen til en ny bruger.

De tilgængelige muligheder er:

- Nulstil indstillinger for Wi-Fi, mobil og Bluetooth.

- Nulstil app-indstillinger.
- Slet alle data (fabriksnulstilling).

Når du har nulstillet Wi-Fi-, mobil-, Bluetooth-indstillinger eller app-præferencer, skal du indtaste de nødvendige oplysninger eller kontooplysninger igen.

Bemærk: Hvis du nulstiller enheden til fabriksindstillingerne, mister du alle oplysninger på din enhed.

8.18.8 Om

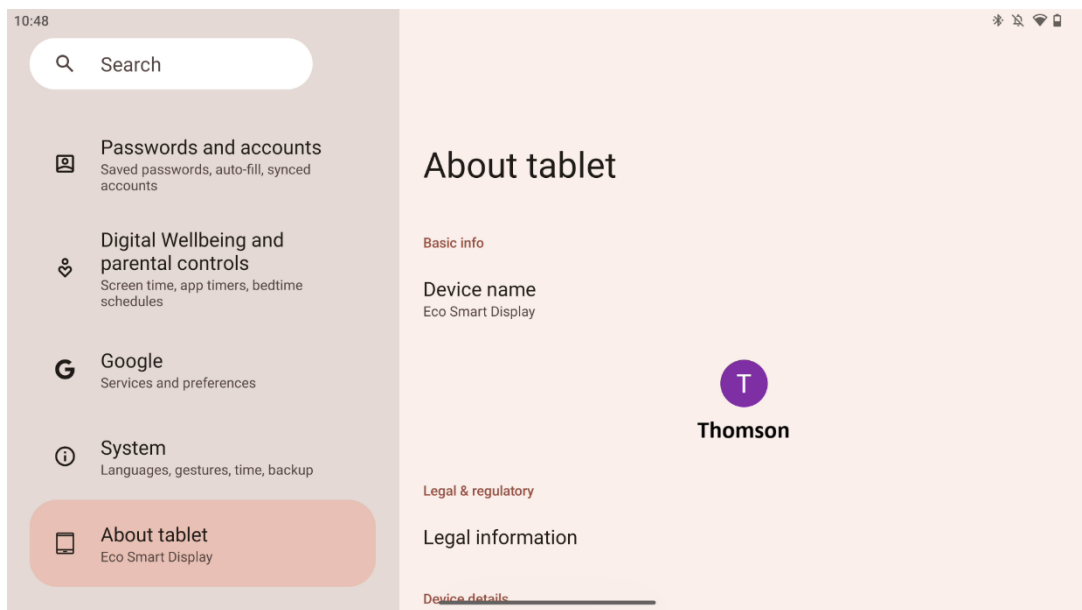

Afsnittet About Tablet på en Android-tablet indeholder vigtige oplysninger om enhedens hardware, software og juridiske detaljer. Det er et centraliseret område, hvor man kan se systemspecifikationer, tjekke for opdateringer og administrere enhedsrelaterede indstillinger.

9 Fejlfinding

Symptom	Løsning
Der vises ikke noget på skærmen, der er ingen lyd, og indikatoren tændes ikke.	Kontrollér, om der er tændt for produktet. Kontrollér, om netledningen er tilsluttet.
Produktet lukker pludselig ned.	Det er muligt, at det interne batteri er ved at løbe tør; tilslut venligst netledningen. Kontrollér, om [ON/OFF]-tasten på basen står på OFF position. Kontroller, om den automatiske nedlukningsfunktion er aktiveret på det indstillede tidspunkt. Hvis batteriet bliver overophedet, lukker produktet automatisk ned for at beskytte sig selv.
Der er intet signal, når en ekstern HDMI-enhed tilsluttet.	Tryk på [ON/OFF]-tasten for at genstarte produktet. Tilslut HDMI-kablet igen. Når produktet er tændt, skal du genstarte HDMI-enheden.
Der er ingen lyd.	Juster lydstyrken til et passende niveau.
Der kan ikke oprettes forbindelse til netværket	Spørg netværksadministratoren om de tilgængelige netværks-IP-adresser og andre parametre. Kontroller, om netværkskablet er tilsluttet normalt. Kontakt netværksudbyderen.
Netværket er meget langsomt, når man afspiller videoer online	Opgrader venligst din netværksbåndbredde til en højere. Prøv andre VOD-adresser for at få bedre ressourcer.
Produktet sidder fast, går ned eller kan ikke betjenes.	Tryk på [ON/OFF]-knappen på basen for at slukke. Genstart efter 1-2 minutter.

10 Tekniske specifikationer

32UE5M45	
Driftsspænding	100-240 V, 50-60 Hz
Specifikationer for DC-adapter (output)	19 V/4.74A, 90.06W
Lyd (DTS HD)	nej
Lydudgangseffekt	2 x 3
Strømforsbrug (W)	90
Strømforsbrug i standby (W)	< 0,5
Vægt med stativ (kg)	19.2
TV-dimensioner LxBxH (med fod) (mm)	731x426x1332
Skærm	32"/81 cm
Skærmopløsning	3840x2160
Information om batteriet	Litium-ion-batteri 9000mAh, 11.1V, 94.3Wh

10.1 Restriktioner

Beregnet til indendørs brug.

10.2 Licenser

Med forbehold for ændringer. Som følge af løbende forskning og udvikling kan tekniske specifikationer, design og udseende af produkter ændres. Android, Google, Google Play, Android TV, Google Cast, YouTube og andre mærker er varemærker tilhørende Google LLC. Google Assistant er ikke tilgængelig på visse sprog og i visse lande. Tilgængeligheden af tjenester varierer efter land og sprog. Netflix er et registreret varemærke tilhørende Netflix, Inc. Medlemskab af Netflix-streaming er påkrævet. Tilgængeligheden af 4K Ultra HD afhænger af dit Netflix-abonnement, din internettjeneste, enhedens kapacitet og tilgængeligheden af indhold. Apple TV er et varemærke tilhørende Apple Inc. og registreret i USA og andre lande og regioner. Disney+ -abonnement påkrævet, se vilkår på <https://www.disneyplus.com>. ©2025 Disney og dets relaterede enheder. ©2025 Amazon.com, Inc. eller dets datterselskaber. Amazon, Prime Video og alle relaterede mærker er varemærker tilhørende Amazon.com, Inc. eller dets datterselskaber. Amazon Prime-medlemskab eller Prime Video-gebyrer gælder. Se primevideo.com/terms for detaljer. Wi-Fi er et registreret varemærke tilhørende Wi-Fi Alliance®. Udtrykkene HDMI og HDMI High-Definition Multimedia Interface samt HDMI-logoet er varemærker eller registrerede mærker tilhørende HDMI Licensing Administrator, Inc. i USA og andre lande. Fremstillet under licens fra Dolby Laboratories. Dolby, Dolby Audio og dobbelt-D-symbolet er varemærker tilhørende Dolby Laboratories Licensing Corporation. Alle rettigheder forbeholdes. Alle produktnavne er varemærker eller registrerede varemærker tilhørende deres respektive ejere. ©2025 StreamView GmbH, Franz-Josefs-Kai 1, 1010 Wien, Østrig, contact@streamview.com. Dette produkt er fremstillet og solgt under ansvar af StreamView GmbH. THOMSON og

THOMSON-logoet er varemærker, der anvendes under licens af StreamView GmbH - yderligere oplysninger på www.thomson-brand.com.