

THOMSON



tv.mythomson.com



[tv.mythomson.com/
en/Support/FAQs/](https://tv.mythomson.com/en/Support/FAQs/)

TV SMART

E RËNDËSISHME

Ju lutemi lexoni me kujdes këtë manual përpara se të instaloni dhe përdorni televizorin.

Mbajeni këtë manual në dispozicion për referencë të mëtejshme.

Përmbajtja

1	Informacioni i Sigurisë.....	6
1.1	Shenjat në produkt	7
1.2	Paralajmërim.....	7
1.3	Paralajmërimet për montimin në mur	8
1.4	Deklarata e thjeshtuar e konformitetit të BE-së.....	9
1.5	Aplikacionet dhe performanca	9
1.6	Mbrojtja e të dhënave.....	9
2	Hyrja dhe instalimi i këmbëve/qëndrimit.....	9
2.1	Shpaketimi.....	9
2.2	Instalimi	11
3	Butonat dhe lidhjet e televizorit	12
3.1	Butoni i televizorit	13
3.2	Lidhjet	14
4	Telekomandë.....	15
5	Instalimi i televizorit.....	16
5.1	Vendosni televizorin tuaj.....	16
5.2	Lidhni antenën dhe energjinë.....	16
6	Konfigurimi fillestar.....	17
6.1	Po çiftohet telekomanda Bluetooth.....	17
6.2	Zgjedhja e gjuhës	17
6.3	Zgjedhja e konfigurimit të televizorit.....	18
6.4	Konfiguro Google TV.....	19
6.4.1	Konfiguro me aplikacionin Google Home.....	19
6.4.2	Vendoseni në TV	20
6.4.3	Identifikohu me llogarinë tënde të Google	20
6.4.4	Kushtet e shërbimeve të Google	20
6.4.5	Konfirmo ose refuzo shërbimet dhe veçoritë e Google.....	21

6.4.6	Zgjidhni abonimet tuaja.....	22
6.4.7	Zgjedhja e rajonit ose vendit.....	22
6.4.8	Mohim përgjegjësie.....	23
6.5	Konfiguro televizorin bazë	23
6.5.1	Zgjidhni rrjetin tuaj Wi-Fi.....	24
6.5.2	Zgjedhja e rajonit ose vendit.....	24
6.5.3	Mohim përgjegjësie.....	24
6.6	Kontrolli prindëror.....	25
7	Instalimi i kanalit.....	25
7.1	Modaliteti i sintonizuesit	26
7.1.1	Antenë.....	26
7.1.2	Kabllo	27
7.1.3	Satelitor	28
8	Kontrolloni cilësimet.....	34
9	Ekrani bazë.....	35
9.1	Llogaria e Google	37
9.2	Aplikacionet	37
9.3	Biblioteka	38
9.4	Kërkimi i Google TV	39
9.5	Njoftimi.....	40
10	Cilësimet.....	40
10.1	Vendosni tuajën pajisje emri	41
10.2	Kanalet dhe hyrjet	41
10.2.1	Kanalet.....	42
10.2.2	Inputet e jashtme.....	54
10.3	Ekrani dhe Tingulli.....	56
10.3.1	Foto.....	57
10.3.2	Ekrani.....	58
10.3.3	Tingull	58
10.3.4	Dalja audio	58
10.4	Rrjeti dhe Interneti	59
10.4.1	Wi-Fi Ndez/Fikur.....	59

10.4.2	Zgjidhni rrjetin e disponueshëm Wi-Fi.....	59
10.4.3	Opsione të tjera.....	60
10.4.4	Opsionet e Ethernetit.....	60
10.5	Llogaritë dhe identifikimi.....	60
10.6	Privatësia.....	61
10.7	Aplikacionet.....	62
10.8	Sistemi.....	62
10.8.1	Aksesueshmëria.....	63
10.8.2	Rreth.....	63
10.8.3	Data dhe Ora.....	64
10.8.4	Gjuha.....	64
10.8.5	Tastierë.....	64
10.8.6	Magazinimi.....	64
10.8.7	Modaliteti i Ambientit.....	64
10.8.8	Fuqia dhe Energjia.....	65
10.8.9	Cast.....	65
10.8.10	Google.....	65
10.8.11	Tingujt e sistemit.....	65
10.8.12	Televizioni.....	65
10.8.13	Koha e funksionimit të sistemit.....	66
10.8.14	Rinis.....	66
10.9	Telekomanda dhe aksesorët.....	66
10.10	Ndihmë dhe komente.....	67
11	TV drejtpërdrejt.....	67
11.1	Menyja e kanaleve.....	68
11.1.1	Udhëzues programi.....	68
11.1.2	Kanalet e reja në dispozicion.....	69
11.2	Opsionet e TV.....	70
11.2.1	Gjuha e titrave.....	70
11.2.2	Shto të preferuarin.....	71
11.2.3	Hiq të preferuarin.....	73
11.2.4	Hap Favoritet.....	75

11.2.5	Gjuha audio.....	76
11.2.6	Opsionet e kanalit	76
12	Aplikacioni i luajtësit multimedial	80
13	Zgjidhja e problemeve.....	81
14	Specifikimet teknike.....	82
14.1	Kufizimet e vendit.....	85
14.2	Licencat.....	85

1 Informacioni i Sigurisë



Në mot ekstrem (stuhi, rrufe) dhe periudha të gjata pasiviteti (duke shkuar me pushime) shkëputeni televizorin nga rrjeti elektrik.

Spina përdoret për të shkëputur televizorin nga rrjeti elektrik dhe për këtë arsye ai duhet të funksionojë lehtësisht. Nëse televizori nuk shkëputet elektrike nga rrjeti elektrik, pajisja do të vazhdojë të marrë energji për të gjitha situatat edhe nëse televizori është në modalitetin e gatishmërisë ose i fikur.

Shënim : Ndiqni udhëzimet në ekran për të përdorur veçoritë përkatëse.

E rëndësishme : Ju lutemi lexoni plotësisht këto udhëzime përpara se të instaloni ose përdorni televizorin.

PARALAJMËRIM

Kjo pajisje synohet të përdoret nga persona (përfshirë fëmijët) të cilët janë të aftë / me përvojë të përdorin një pajisje të tillë pa mbikëqyrje, përveç rastit kur atyre u është dhënë mbikëqyrje ose udhëzime në lidhje me përdorimin e pajisjes nga një person përgjegjës për sigurinë e tyre.

- Përdoreni këtë televizor në një lartësi më të vogël se 2000 metra mbi nivelin e detit, në vende të thata dhe në rajone me klimë të moderuar ose tropikale.
- Televizori është i destinuar për përdorim shtëpiak dhe të ngjashëm të përgjithshëm, por mund të përdoret gjithashtu në vende publike.
- Për qëllime ajrimi, lini të paktën 10 cm hapësirë të lirë rreth televizorit.
- Ajrosja nuk duhet të pengohet duke mbuluar ose bllokuar hapjet e ventilimit me sende, të tilla si gazeta, mbulesa tavoline, perde, etj.
- Spina e kordonit të rrymës duhet të jetë lehtësisht e aksesueshme. Mos e vendosni televizorin, mobiljet, etj. në kordonin e rrymës. Një kablllo/prizë e dëmtuar e rrymës mund të shkaktojë zjarr ose t'ju shkaktojë goditje elektrike. Mbajeni kordonin e rrymës nga spina, mos e shkëputni televizorin duke e tërhequr kordonin e rrymës. Asnjëherë mos e prekni kordonin/prizën e rrymës me duar të lagura pasi kjo mund të shkaktojë qark të shkurtër ose goditje elektrike. Asnjëherë mos bëni një nyjë në kordonin e rrymës ose mos e lidhni me litarë të tjerë. Kur dëmtohet, duhet të zëvendësohet, kjo duhet të bëhet vetëm nga personel i kualifikuar.
- Mos e ekspozoni televizorin ndaj pikimit ose spërkatjes së lëngjeve dhe mos vendosni objekte të mbushura me lëngje, si vazo, gota, etj. mbi ose mbi televizor (p.sh., në raftet mbi njësi).
- Mos e ekspozoni televizorin në rrezet e diellit direkte dhe mos vendosni flakë të hapura si qirinjtë të ndezur në krye ose afër televizorit.
- Mos vendosni asnjë burim nxehtësie si ngrohje elektrike, radiatorë etj. pranë televizorit.
- Mos e vendosni televizorin në dysHEME ose në sipërfaqe të pjerrëta.

- Për të shmangur rrezikun e mbytjes, mbajini qeset plastike jashtë mundësive të foshnjave, fëmijëve dhe kafshëve shtëpiake.
- Lidheni me kujdes mbajtësin në televizor. Nëse mbështetësja është e pajisur me vida, shtrëngoni vidhat fort për të parandaluar animin e televizorit. Mos i shtrëngoni shumë vidhat dhe montoni siç duhet gomat e standës.
- Mos i hidhni bateritë në zjarr ose me materiale të rrezikshme ose të ndezshme.

PARALAJMËRIM

- Bateritë nuk duhet të ekspozohen ndaj nxehtësisë së tepërt si rrezet e diellit, zjarrit ose të ngjashme.
- Presioni i tepërt i zërit nga kufjet ose kufjet mund të shkaktojë humbje të dëgjimit.

MBI TË GJITHA - Mos lejoni askënd, veçanërisht fëmijët, të shtyjë ose godasë ekranin, të shtyjë ndonjë gjë në vrima, vrima ose në ndonjë hapje tjetër në kasë.

1.1 Shenjat në produkt

Simbolet e mëposhtme përdoren në produkt si një shënues për kufizimet dhe masat paraprake dhe udhëzimet e sigurisë. Çdo shpjegim do të merret parasysh kur produkti ka vetëm markimin përkatës. Vini re një informacion të tillë për arsye sigurie.



Pajisjet e klasit II: Kjo pajisje është projektuar në mënyrë të tillë që të mos kërkojë lidhje sigurie me tokëzimin elektrik.



Kjo shenjë tregon se ky produkt nuk duhet të hidhet me mbeturina të tjera shtëpiake në të gjithë BE-në. Ju lutemi ricloni atë me përgjegjësi për të promovuar ripërdorimin e qëndrueshëm të burimeve materiale. Për të kthyer pajisjen tuaj të përdorur, ju lutemi përdorni sistemet e kthimit dhe grumbullimit ose kontaktoni shitësin ku është blerë produkti.

1.2 Paralajmërim

Mos e gëlltisni baterinë, për shkak të rrezikut nga djegia kimike. Ky produkt ose aksesorët e dhënë me produktin mund të përmbajnë një bateri me monedhë/buton. Nëse bateria e monedhës/butonit gëlltitet, mund të shkaktojë djegie të rënda të brendshme në vetëm 2 orë dhe mund të çojë në vdekje.

Mbani bateritë e reja dhe të përdorura larg fëmijëve. Nëse ndarja e baterisë nuk mbyllet mirë, ndaloni përdorimin e produktit dhe mbajeni larg fëmijëve.

Nëse mendoni se bateritë mund të jenë gëlltitur ose vendosur brenda ndonjë pjese të trupit, kërkonij kujdes të menjëhershëm mjekësor.

Një televizor mund të bjerë, duke shkaktuar lëndime të rënda personale ose vdekje. Shumë lëndime, veçanërisht tek fëmijët, mund të shmangen duke marrë masa të thjeshta paraprake si:

- Përdorni GJITHMONË kabinete ose mbajtëse ose metoda montimi të rekomanduara nga prodhuesi i televizorit.
- Përdorni GJITHMONË mobilje që mund të mbështesin në mënyrë të sigurt televizorin.
- GJITHMONË sigurohuni që televizori të mos varet nga skaji i mobiljeve mbështetëse.
- GJITHMONË edukojini fëmijët për rreziqet e ngjitjes në mobilje për të arritur televizorin ose kontrollet e tij.
- GJITHMONË drejtoni litarët dhe kabllot e lidhura me televizorin tuaj në mënyrë që të mos i kapen, tërhiqni ose kapni.
- KURRË mos e vendosni televizorin në një vend të paqëndrueshëm.
- KURRË mos e vendosni televizorin mbi mobilje të larta (për shembull, dollapët ose raftet e librave) pa ancoruar si mobiljet ashtu edhe televizorin në një mbështetje të përshtatshme.
- KURRË mos e vendosni televizorin mbi pëlhurë ose materiale të tjera që mund të ndodhen midis televizorit dhe mobiljeve mbështetëse.
- MOS vendosni KURRË sende që mund t'i tundojnë fëmijët të ngjiten, si lodra dhe telekomanda, sipër televizorit ose mobiljeve në të cilat është vendosur televizori.
- Pajisja është e përshtatshme vetëm për montim në lartësi ≤ 2 m.

Nëse televizori ekzistues do të mbahet dhe do të zhvendoset, duhet të zbatohen të njëjtat konsiderata si më sipër.

Aparatet e lidhura me tokëzimin mbrojtës të instalimit të ndërtesës nëpërmjet lidhjes së rrjetit ose nëpërmjet aparateve të tjera me lidhje me tokëzimin mbrojtës – dhe me një sistem shpërndarjeje televizive duke përdorur kabllot koaksiale, në disa rrethana mund të krijojnë rrezik zjarri. Lidhja me një sistem të shpërndarjes televizive duhet të sigurohet pra nëpërmjet një pajisjeje që siguron izolim elektrik nën një diapazon të caktuar frekuece (izolator galvanik).

1.3 Paralajmërime për montimin në mur

- Lexoni udhëzimet përpara se ta montoni televizorin në mur.
- Kompletet e montimit në mur është opsional. Mund ta merrni nga shitësi juaj lokal nëse nuk është dhënë me televizorin tuaj.
- Mos e instaloni televizorin në tavan ose në një mur të pjerrët.
- Përdorni vidhat e specifikuar të montimit në mur dhe aksesorët e tjerë.

Shtrengoni fort vidhat e montimit në mur për të parandaluar rënien e televizorit. Mos i shtrengoni shumë vidhat.

Shifrat dhe ilustrimet në këtë manual përdorimi janë dhënë vetëm për referencë dhe mund të ndryshojnë nga pamja aktuale e produktit. Dizajni dhe specifikimet e produktit mund të ndryshohen pa paralajmërim.

1.4 Deklarata e thjeshtuar e konformitetit të BE-së

Nëpërmjet kësaj, StreamView GmbH deklaron se pajisja e produktit të llojit të pajisjes radioje Smart TV është në përputhje me Direktivën 2014/53/BE.

1.5 Aplikacionet dhe performanca

Shpejtësia e shkarkimit varet nga lidhja juaj e internetit. Disa aplikacione mund të mos jenë të disponueshme në vendin ose rajonin tuaj. Netflix ofrohet në vende të zgjedhura:

<https://help.netflix.com/node/14164> Kërkohet anëtarësimi në transmetim. Më shumë informacion në www.netflix.com. Disponueshmëria e gjuhës për "Asistentin e Google" varet nga mbështetja e "Kërkimit zanor të Google".

1.6 Mbrojtja e të dhënave

Ofruesit e aplikacioneve dhe ofruesit e shërbimeve mund të mbledhin dhe përdorin të dhëna teknike dhe informacione të lidhura, duke përfshirë, por pa u kufizuar në informacionin teknik në lidhje me këtë pajisje, sistemin dhe softuerin e aplikacionit dhe pajisjet periferike. Ata mund ta përdorin këtë informacion për të përmirësuar produktet ose për të ofruar shërbime ose teknologji që nuk ju identifikojnë personalisht. Për më tepër, disa shërbime të palëve të treta, të ofruara tashmë në pajisje ose të instaluara nga ju pas blerjes së produktit, mund të kërkojnë një regjistrim me të dhënat tuaja personale. Disa shërbime mund të mbledhin të dhëna personale pa dhënë paralajmërime shtesë. StreamView GmbH nuk mund të mbahet përgjegjëse për një shkelje të mundshme të mbrojtjes së të dhënave nga shërbimet e palëve të treta.

2 Hyrja dhe instalimi i këmbëve/qëndrimit

Faleminderit që zgjodhët produktin tonë. Së shpejti do të shijoni televizorin tuaj të ri. Ju lutemi lexoni me kujdes këto udhëzime. Ato përmbajnë informacione të rëndësishme që do t'ju ndihmojnë të përfitonit më të mirën nga televizori juaj dhe të siguronit instalim dhe funksionim të sigurt dhe korrekt.

2.1 Shpaketimi

Hiqni këmbët/mbështjellësin dhe televizorin nga paketimi dhe vendosini këmbët në një tavolinë ose në ndonjë sipërfaqe tjetër të barabartë.

- Përdorni një tavolinë të sheshtë dhe të fortë ose një sipërfaqe të ngjashme që mund të mbajë peshën e televizorit.
- Mos e mbani televizorin në panelin e ekranit.
- Sigurohuni që të mos e gërvishni ose thyeni televizorin.
- Këmbët janë shënuar majtas dhe djathtas.

Modele me stendë qendrore rrotulluese

1 43" - 55"

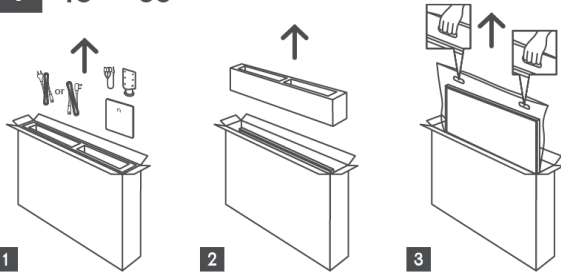

1 65" - 75" 

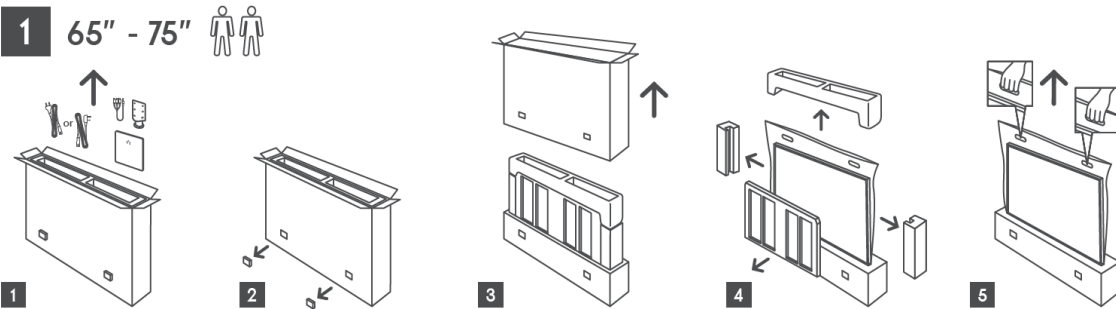

Modele me këmbë anësore

1 43" - 55"

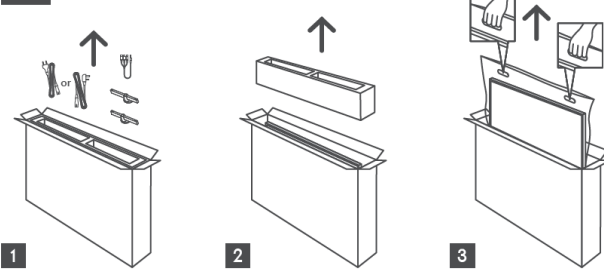

1 65"-85" 

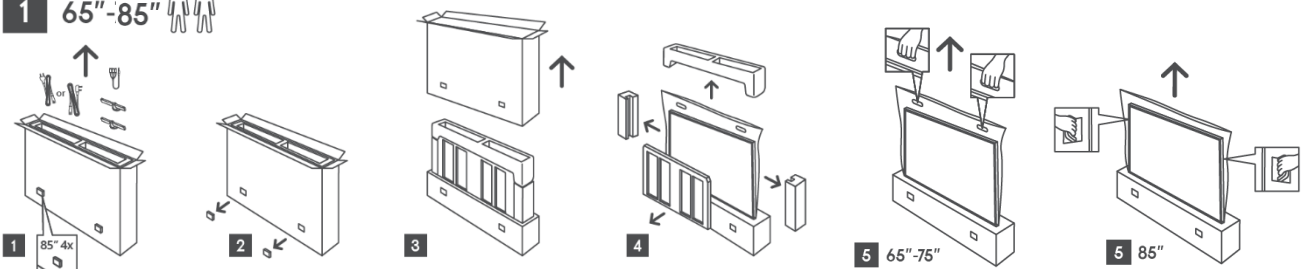

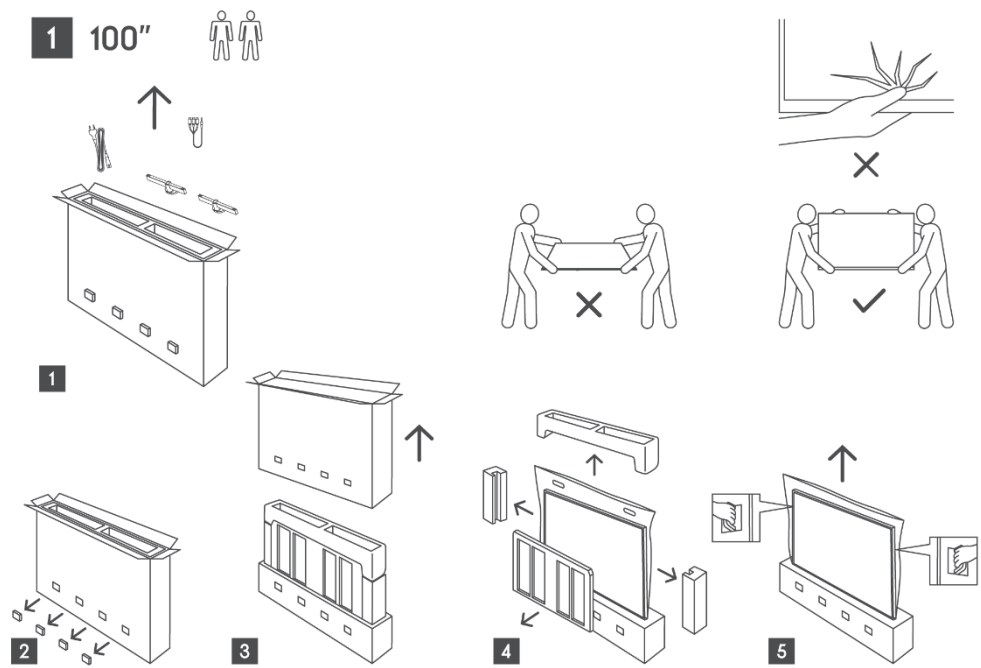

2.2 Instalimi

Të gjitha imazhet janë vetëm për referencë. Ju lutemi referojuni vetë produktit dhe QIG, i cili ndodhet brenda kutisë, për më shumë detaje.

Modele me stendë qendrore rrotulluese

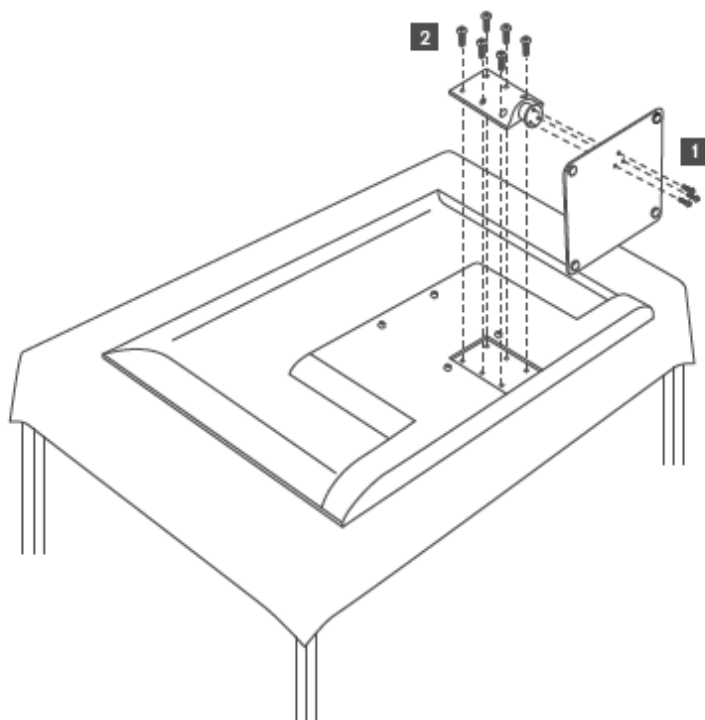

Modele me këmbë anësore

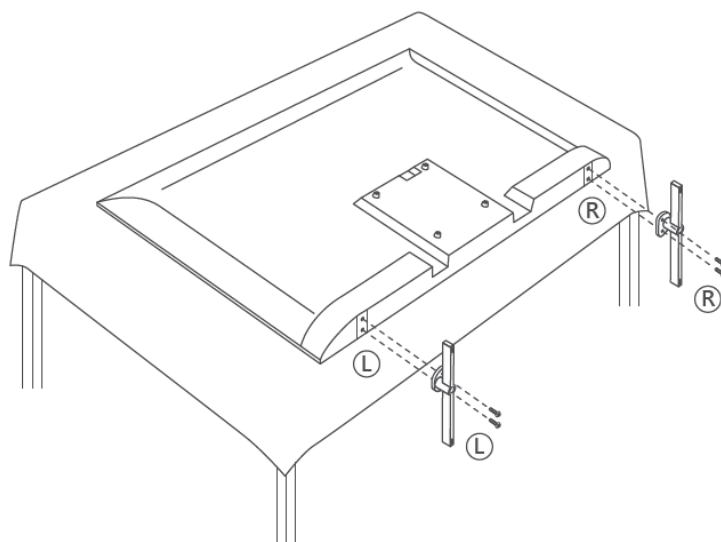

Televizori juaj është i përgatitur për një mbajtëse montimi në mur të përputhshëm me VESA. Kjo nuk është dhënë me televizorin tuaj. Kontaktoni shitësin tuaj lokal për të blerë mbajtësin e rekomanduar të montimit në mur.

Vrimat dhe matjet për instalimin e kllapave të montimit në mur:

	W (mm)	H (mm)	D (mm)	L (mm)
43"	200	200	6 (M6)	8
50"	200	200	6 (M6)	8
55"	200	200	6 (M6)	10
65"	200	200	6 (M6)	10
75"	200	200	6 (M6)	10
85"	200	200	6 (M6)	10
100"	800	400	8 (M6)	12

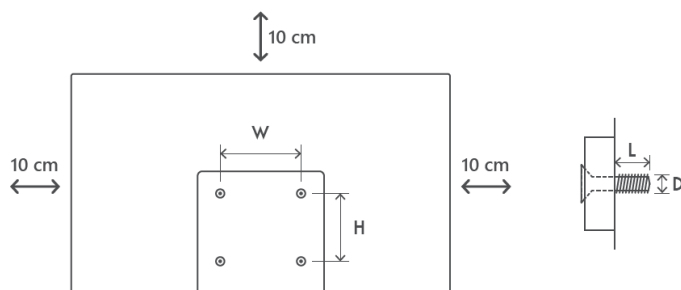

3 Butonat dhe lidhjet e televizorit

Kujdes:



Nëse dëshironi të lidhni një pajisje me televizorin, sigurohuni që televizori dhe pajisja të jenë të fikur përpara se të bëni ndonjë lidhje. Pas përfundimit të lidhjes, mund t'i ndizni njësitë dhe t'i përdorni ato.



Mos prekni ose jini afër terminaleve HDMI, USB dhe parandaloni shkarkimin elektrostatik që të shqetësojë këto terminale ndërsa jeni në modalitetin e funksionimit USB, përndryshe kjo do të bëjë që televizori të ndalojë së punuari ose të shkaktojë një gjendje jonormale.

Shënim:

Pozicioni dhe rregullimi aktual i portave mund të jetë i ndryshëm nga modeli në model.

3.1 Butoni i televizorit

Pamja e saktë e televizorit, duke përfshirë vendosjen e logos dhe kornizën, ndryshon sipas modelit të televizorit. Ju lutemi përdorni këto ilustrime vetëm si referencë.

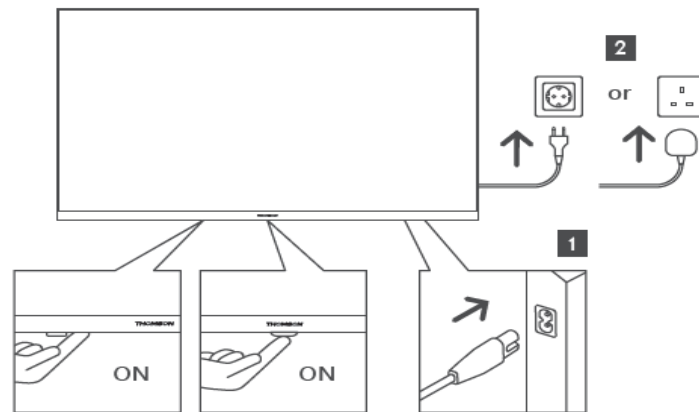





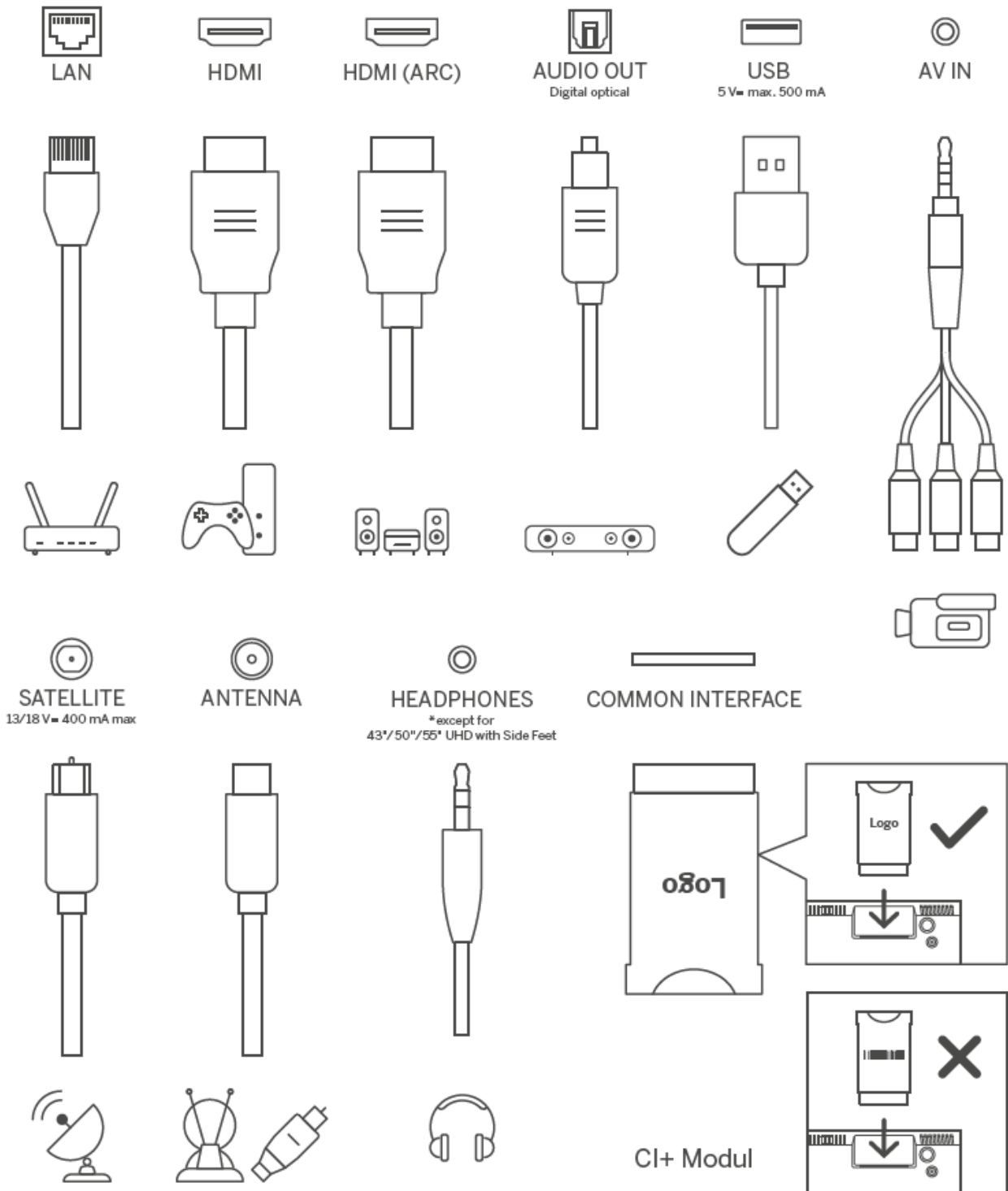



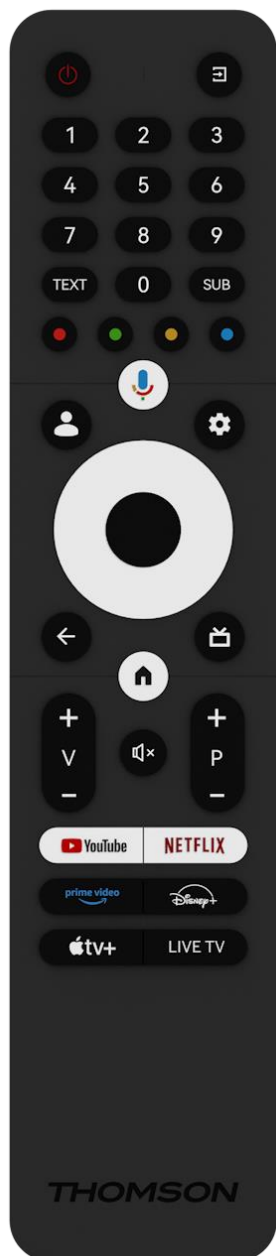









Shtypni këtë buton në modalitetin e gatishmërisë për të ndezur/fikur televizorin.

3.2 Lidhjet



4 Telekomandë



	Butoni i energjisë/Gatishmëria: Gatishmëri e shpejtë / Gatishmëri / Aktiv
	Burimi/Hyrja: Zgjidhni hyrjen e televizorit
0-9	Butonat numerikë: Kaloni kanalën në modalitetin "Live TV", vendosni një numër ose një shkronjë në kutinë e tekstit në ekran
TEKST	Hapni dhe mbyllni teletekstin (aty ku disponohet në modalitetin Live TV)
NËN	Aktivizo dhe çaktivizo titrat (ku disponohen)
	Butonat me ngjyra: Ndiqni udhëzimet në ekran për funksionet e butonave me ngjyra
	Mikrofoni: Aktivizoni Google Assistant
	Ndërrimi i profilit: Kaloni midis profileve të shumta të Google
	Cilësimet: Shfaq menynë e Cilësimeve të TV Live (në modalitetin Live TV), shfaq opsionet e disponueshme të cilësimeve si zëri dhe fotografia; një tastierë shtesë me më shumë funksione hapet në aplikacionin TV Live.
	Butonat e drejtimit: Navigoni menutë, opsionet e cilësimeve, lëvizni fokusin ose kursorin etj., dhe shfaqni nënfaqet në modalitetin Live TV-Teletext kur shtypet Djathtas ose Majtas. Ndiqni udhëzimet në ekran
	OK: Konfirmoni zgjedhjet, futni nën-menytë, shikoni listën e kanaleve (në modalitetin Live TV). Shtypni 5 sekonda. për të ndezur/fikur dritën e prapme të telekomandës
	Kthehu/Kthimi: Kthuni në ekranin e menysë së mëparshme, shikoni një hap prapa, mbyllni dritaret, mbyllni teletekstin (në modalitetin Live TV-Teletext). Dilni nga riprodhimi i skedarëve multimedialë dhe kthuni te menya e përmbledhjes MMP (Multi Medi Player).
	Program elektronik udhërrëfyes
	Faqja kryesore: Hapni Ekranin bazë
+ v -	Volumi +/-: Kontrolloni volumin e zërit të televizorit.
	Heshtja: Fikni plotësisht volumin e televizorit
+ P -	Programet +/-: Kaloni ndërmjet kanaleve televizive/radio. Lëvizni listën e kanaleve faqe për faqe kur lista e kanaleve shfaqet në ekranin e televizorit.
	Hapni aplikacionin YouTube
	Hapni aplikacionin Netflix
	Hapni aplikacionin Prime Video
	Hapni aplikacionin Disney +
	Hapni aplikacionin Apple TV
TV LIVE	Hapni aplikacionin Live TV

5 Instalimi i televizorit

5.1 Vendosni televizorin tuaj

Vendoseni televizorin në një vend të fortë që mund të përballojë peshën e televizorit. Për të shmangur rrezikun, mos e vendosni televizorin pranë burimeve të ujit ose nxehtësisë (si drita, qiri, ngrohës), mos e bllokoni ajrosjen në pjesën e pasme të televizorit.

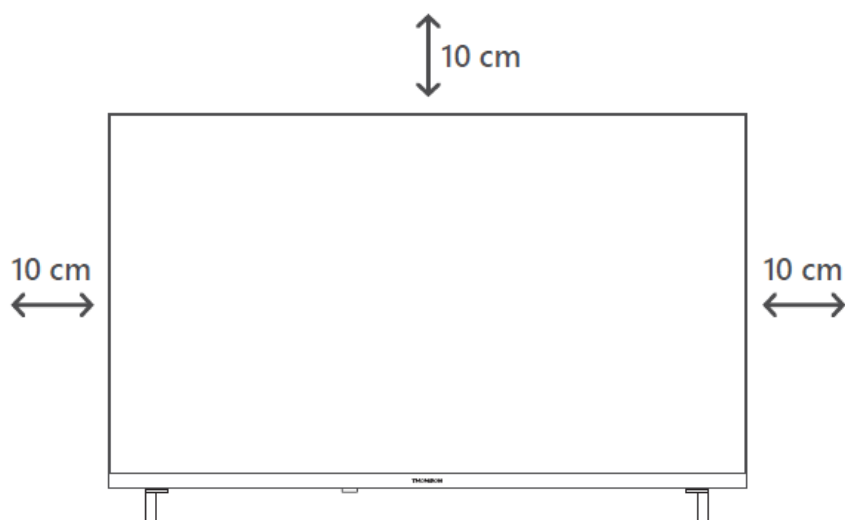

5.2 Lidhni antenën dhe energjinë

1. Lidhni kabllon e antenës me prizën e antenës në pjesën e pasme të televizorit.
2. Lidhni kabllon e rrymës së televizorit tuaj (AC 100-240 V~ 50/60 Hz). Televizori kalon në modalitetin e gatishmërisë (drita e kuqe).
3. Ndizni televizorin duke shtypur butonin e ndezjes së televizorit ose butonin e ndezjes në telekomandë.

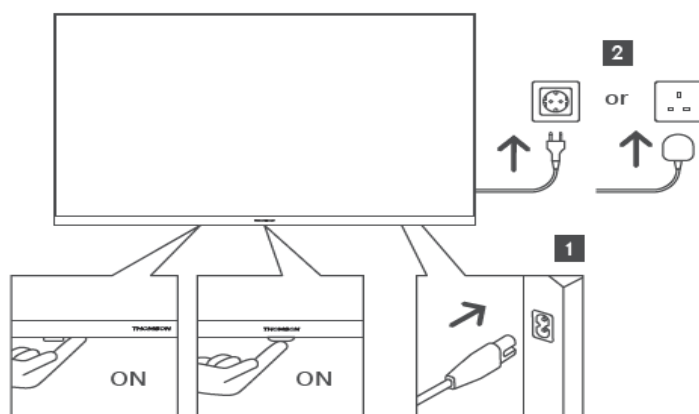

**Pamja e saktë e televizorit, duke përfshirë vendosjen e logos dhe kornizën, ndryshon sipas modelit të televizorit. Ju lutemi përdorni këto ilustrime vetëm si referencë.*

6 Konfigurimi fillestar

Për konfigurimin e parë fillestar, magjistari i konfigurimit në ekran do t'ju drejtojë gjatë konfigurimit të televizorit. Ju lutemi ndiqni udhëzimet me kujdes për të konfiguruar saktë televizorin tuaj.

6.1 Po çiftohet telekomanda Bluetooth

Shtypni butonat **BACK** dhe **Home** njëkohësisht në telekomandë për të hyrë në modalitetin e çiftimit Bluetooth. Drita treguese në telekomandë do të pulsojë kur fillon procesi i çiftimit.

Ne ju rekomandojmë të përfundoni procesin e çiftimit të telekomandës . Megjithatë, nëse e kaloni këtë, mund ta çiftoni më pas telekomandën me televizorin në menynë Cilësimet > Telekomanda dhe aksesoret.

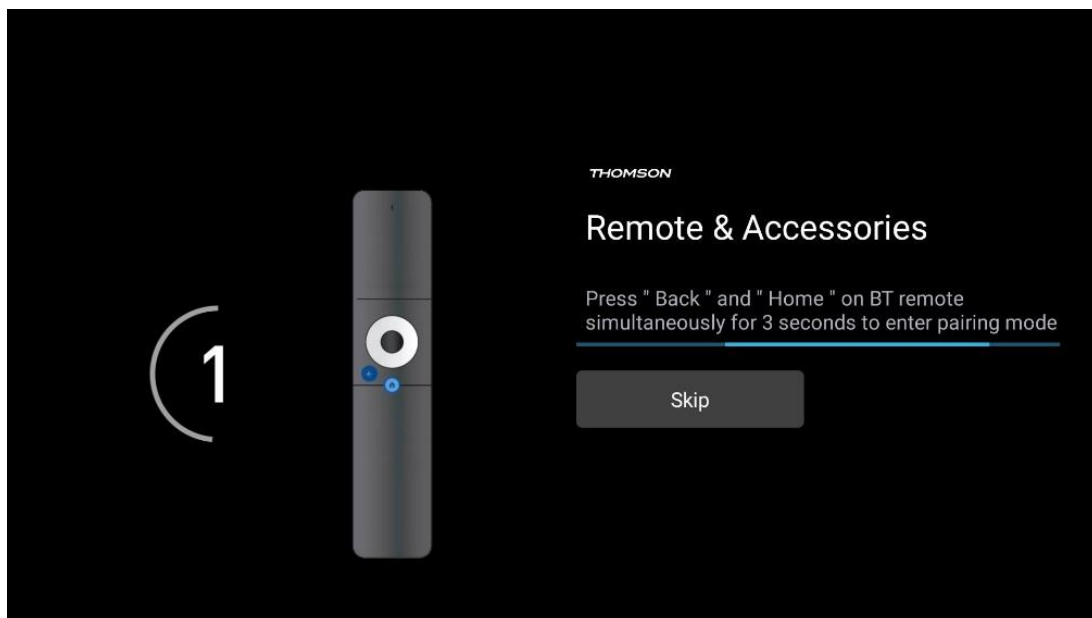

6.2 Zgjedhja e gjuhës

Përdorni butonat e drejtimit lart/poshtë për të zgjedhur gjuhën e sistemit, më pas shtypni **OK** për të konfirmuar.

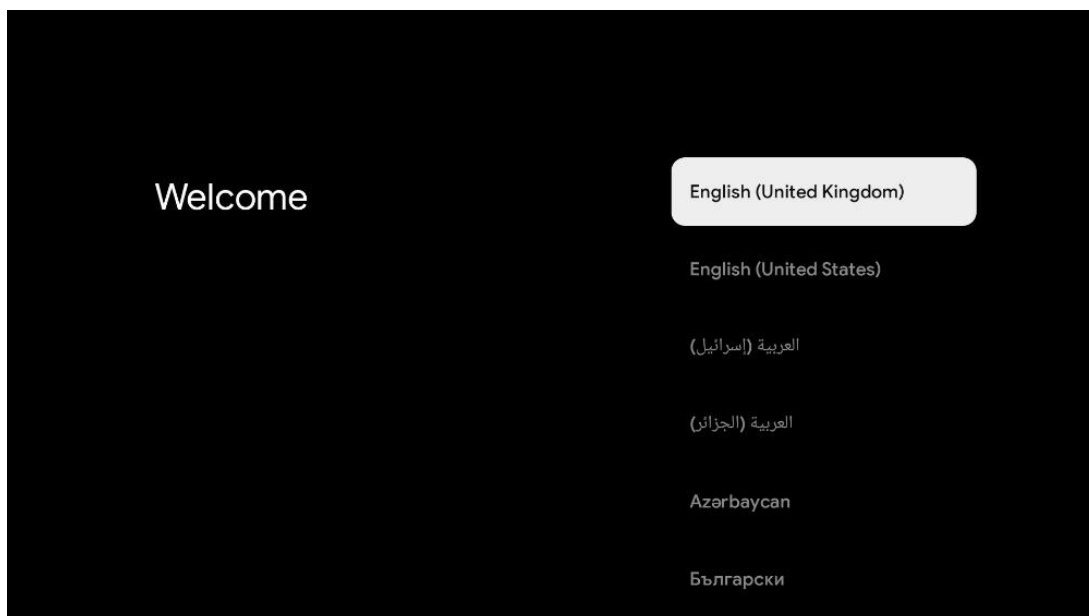

6.3 Zgjedhja e konfigurimit të televizorit

Përdorni butonat e drejtimit lart/poshtë për të zgjedhur opsionin e konfigurimit të televizorit, më pas shtypni **OK** për të konfirmuar.

Shënim : Nëse zgjidhni Konfiguro Google TV, do t'ju duhet një llogari Google për të vazhduar me instalimin. Mund të përdorni një llogari ekzistuese Google ose të krijoni një të re.

Shënim : Ju lutemi zgjidhni opsionin Konfiguro bazën e televizorit nëse dëshironi të përdorni televizorin tuaj vetëm për të parë televizor ose për të dëgjuar programe radio nëpërmjet antenës tokësore, kabllore ose antenës satelitore dhe nëse nuk dëshironi të lidhni televizorin tuaj me internetin në mënyrë që të mund të shikoni përmbajtje video nga aplikacionet e transmetimit si YouTube ose Netflix.

Instalimi i detajuar i opsionit Basic TV përshkruhet në kapitullin 6.5 të menysë.

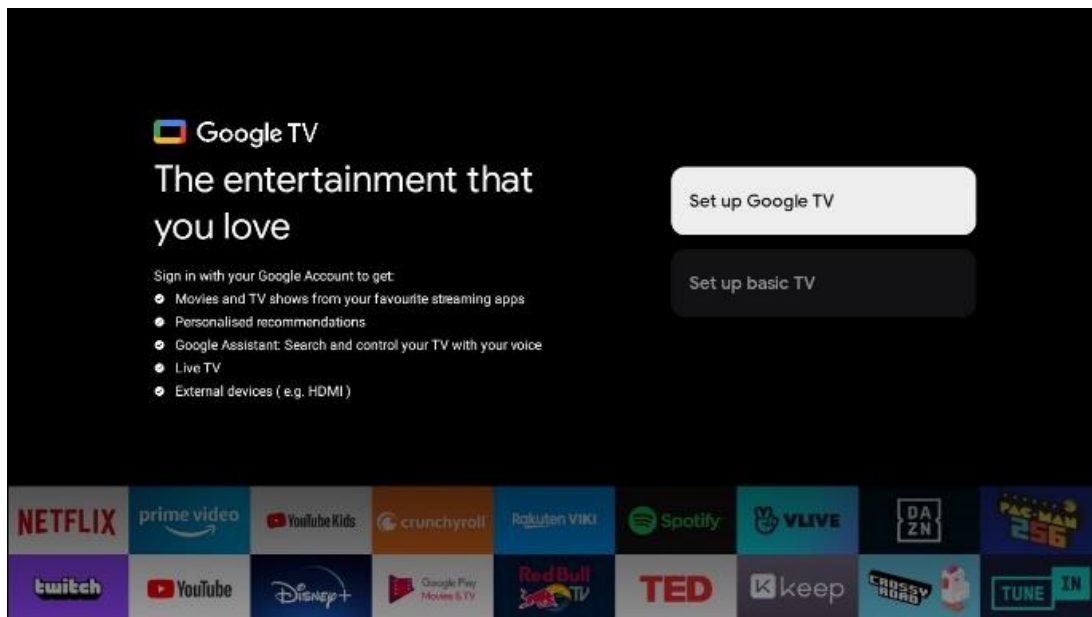

6.4 Konfiguro Google TV

6.4.1 Konfiguro me aplikacionin Google Home

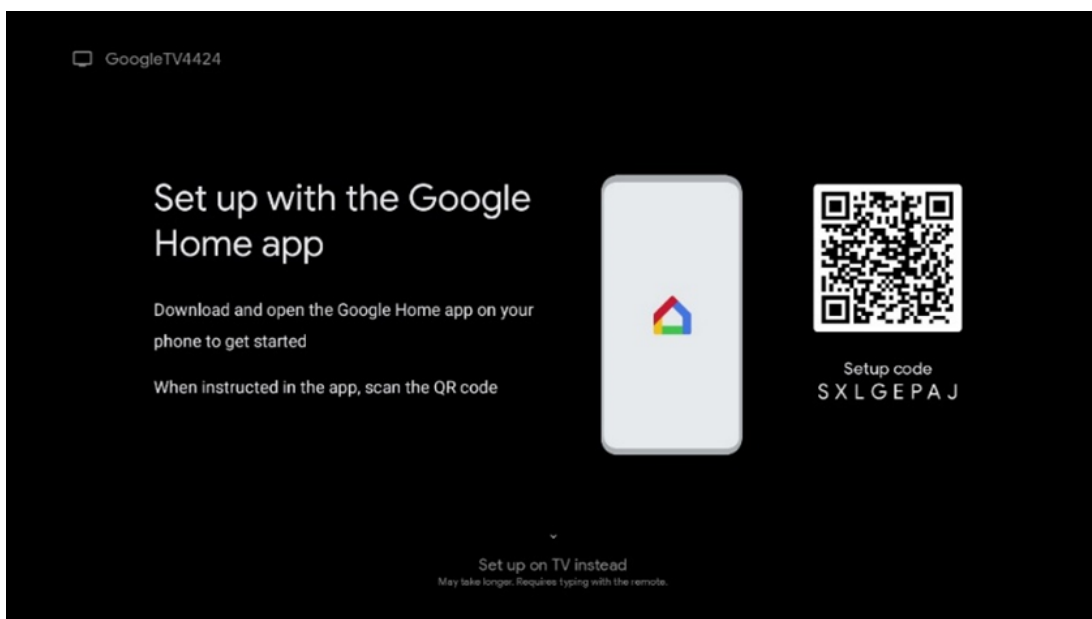

Për ta konfiguruar me aplikacionin Google Home, është e nevojshme të keni një pajisje celulare (smartphone ose tablet) me të instaluar aplikacionin Google Home. Për të instaluar aplikacionin Google Home, ju lutemi skanoni kodin QR në televizorin tuaj ose kërkoni për Google Home në dyqanin e aplikacioneve në pajisjen tuaj celulare. Nëse aplikacioni Google Home është i instaluar tashmë në pajisjen tuaj celulare, hapeni atë dhe ndiqni udhëzimet në televizorin dhe pajisjen tuaj celulare. Konfigurimi i televizorit nëpërmjet aplikacionit Google Home në pajisjen tuaj celulare nuk duhet të ndërpritet.

Shënim : Disa pajisje celulare me versionin më të fundit të sistemit operativ Android nuk janë plotësisht të pajtueshme me instalimin e Google TV nëpërmjet aplikacionit Google Home. Prandaj, ne rekomandojmë opsionin e instalimit Konfiguro në TV.

6.4.2 Vendoseni në TV

Për të shfrytëzuar përparësitë e shumta të Google TV tuaj, televizori juaj duhet të jetë i lidhur me internetin. Mund ta lidhni televizorin me modem/ruterin tuaj me valë nëpërmjet Wi-Fi ose me kablo.

Lidhja juaj e internetit do të zbulohet dhe shfaqet automatikisht nëse e keni lidhur televizorin me modem/ruterin direkt me kablo.

Nëse dëshironi të lidhni televizorin me internetin me valë nëpërmjet Wi-Fi, shtypni butonat e drejtimit lart/poshtë për të zgjedhur rrjetin e dëshiruar WLAN, futni fjalëkalimin dhe më pas shtypni Konfirmo për të vendosur lidhjen. Nëse zgjidhni Kapërce sepse dëshironi ta konfiguroni televizorin tuaj si TV bazë, mund ta konfiguroni lidhjen e internetit më vonë në menynë Cilësimet e TV.

6.4.3 Identifikohu me llogarinë tënde të Google

Për t'u identifikuar me llogarinë tuaj të Google, shkruani adresën tuaj të emailit dhe fjalëkalimin tuaj.

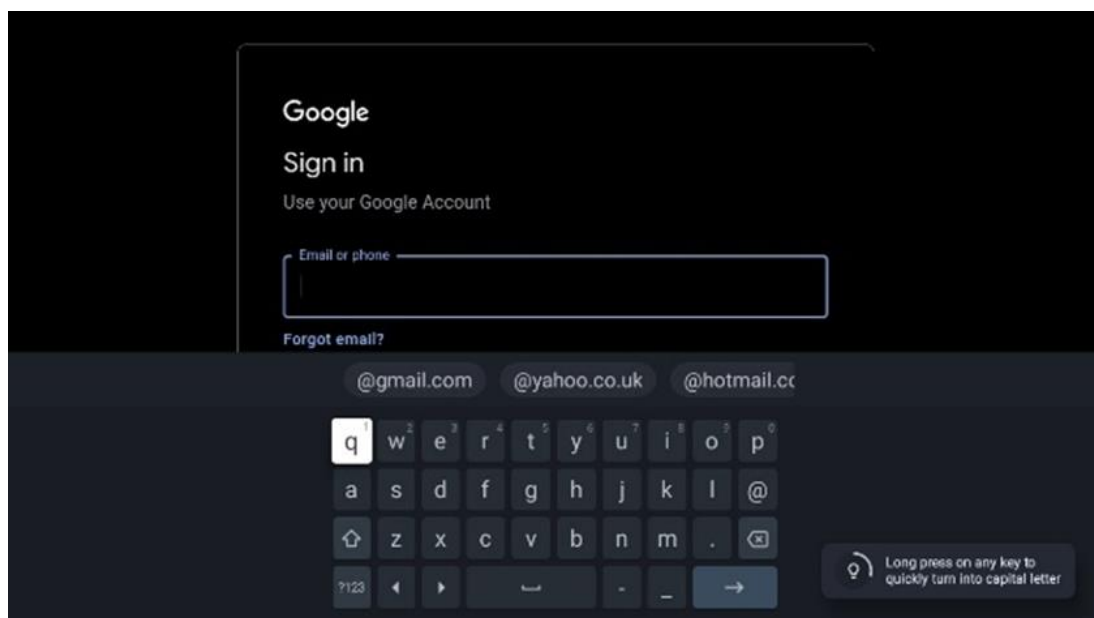

6.4.4 Kushtet e shërbimeve të Google

Përpara se të vazhdoni, ju lutemi, gjeni kohë për të lexuar Kushtet e Përgjithshme dhe Kushtet, Kushtet e përdorimit për lojërat, Politikën e privatësisë dhe shërbimet e disponueshme të Google. Ju deklaroni marrëveshjen tuaj me këto shërbime duke klikuar mbi Prano.

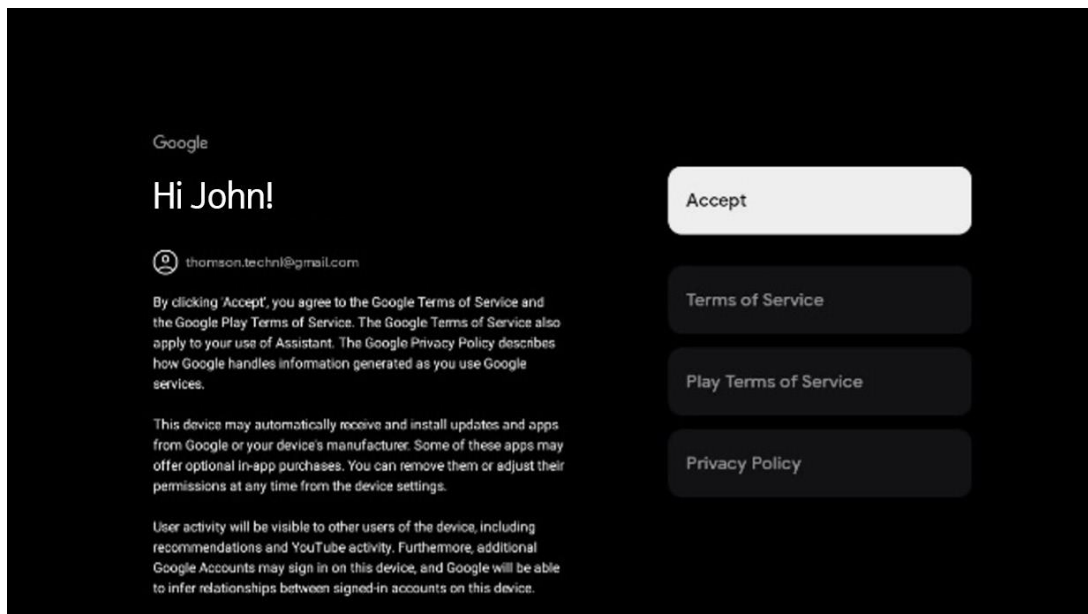

Zgjidh Prano për të konfirmuar nëse dëshiron që vendndodhja jote të identifikohet në Politikën tënde të privatësisë së Google dhe pranon të dërgosh automatikisht informacione diagnostikuese te Google për të ndihmuar në përmirësimin e përvojës tënde në Google.

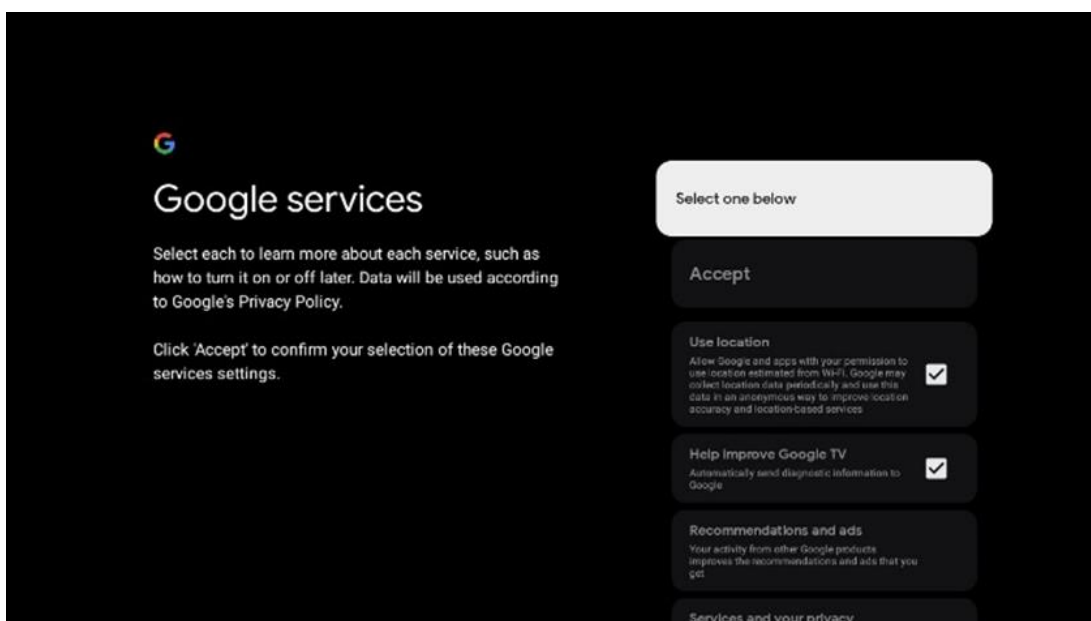

6.4.5 Konfirmo ose refuzo shërbimet dhe veçoritë e Google

Lexoni me kujdes shërbimet dhe funksionet që ofron televizori juaj. Nëse nuk dëshironi të aktivizoni një ose më shumë nga shërbimet e ofruara, mund t'i refuzoni ato duke klikuar Jo, faleminderit.

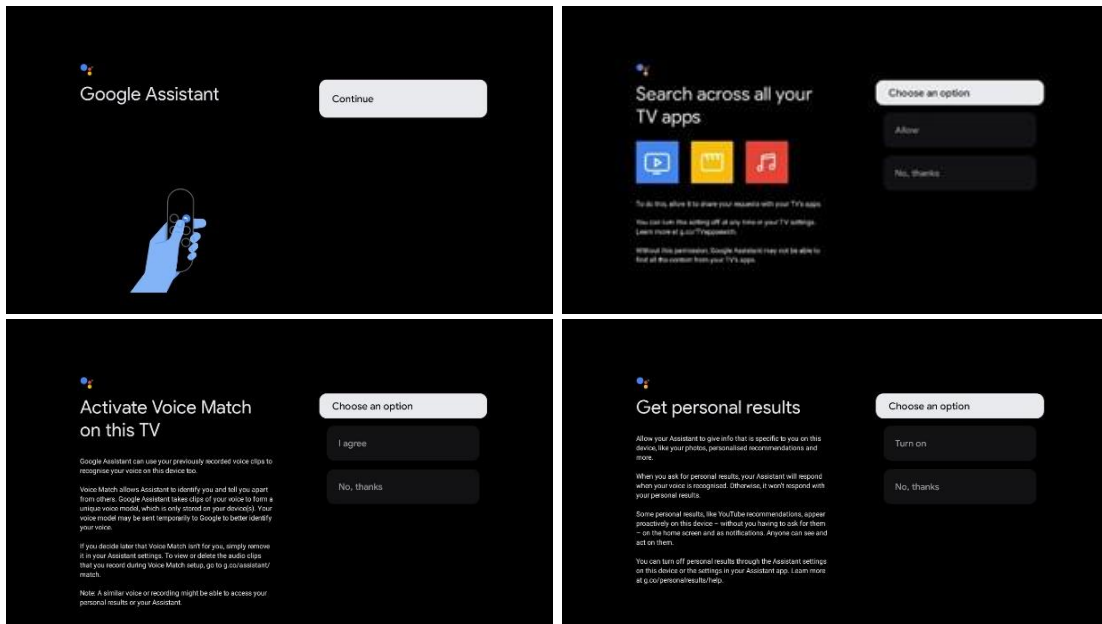

6.4.6 Zgjidhni abonimet tuaja

Zgjidhni cilat aplikacione transmetimi dëshironi të instaloni automatikisht. Këto mund të jenë aplikacione për të cilat tashmë keni një abonim, ose aplikacione të sugjeruara nga Google. Disa aplikacione janë tashmë të përzgjedhura paraprakisht. Mund t'i çaktivizoni, që do të thotë se nuk do të instalohen automatikisht gjatë procesit të parë të konfigurimit.

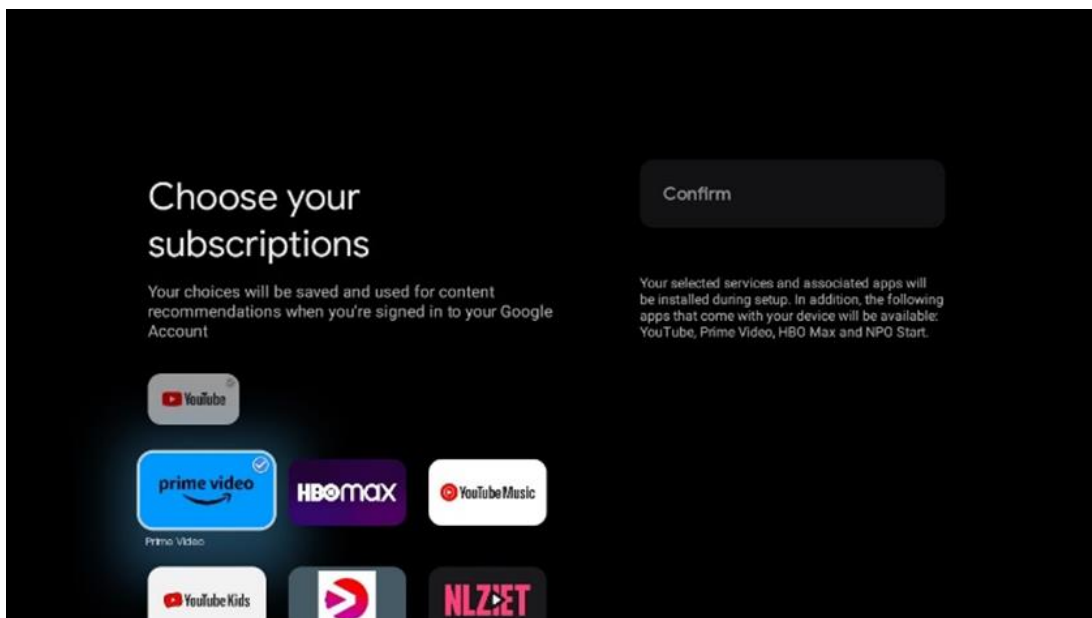

6.4.7 Zgjedhja e rajonit ose vendit

Zgjidhni vendin ku ndodheni për të kryer instalimin në mënyrë korrekte. Kjo është e rëndësishme sepse disponueshmëria në dyqanin e Google Play dhe procedura e instalimit të shumë aplikacioneve varet nga vendndodhja gjeografike (Gjeo-lokacioni). Kjo është arsyeja pse disa aplikacione janë të disponueshme për një vend dhe jo për të tjerët.

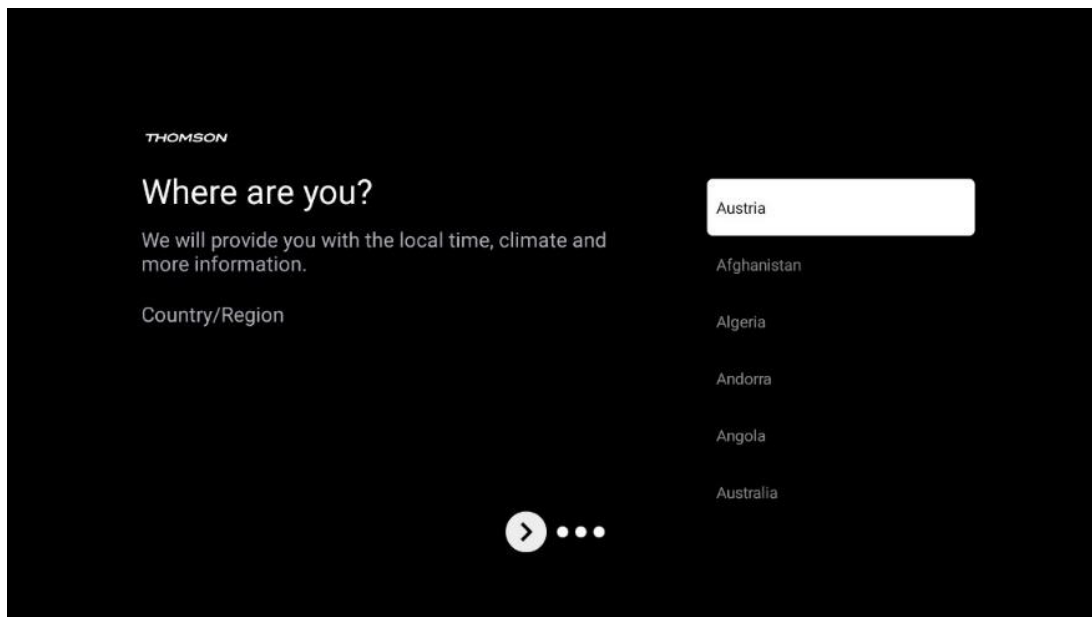

6.4.8 Mohim përgjegjësie

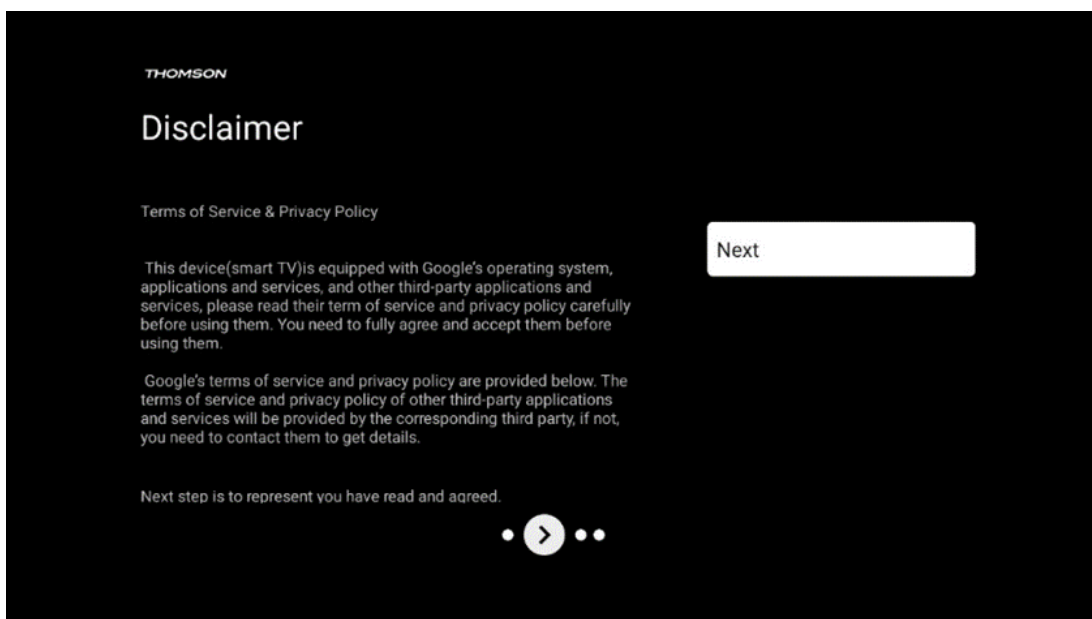

Ju lutemi lexoni me kujdes Kushtet e Shërbimit dhe Politikën e Privatësisë dhe pranojini ato duke klikuar në Next.

6.5 Konfiguro televizorin bazë

Ju lutemi zgjidhni opsionin e instalimit Konfiguro televizorin bazë nëse dëshironi të përdorni televizorin tuaj vetëm për të parë televizor ose për të dëgjuar programe radio nëpërmjet antenës tokësore, kabllore ose antenës satelitore dhe nëse nuk dëshironi të lidhni televizorin tuaj me internetin në mënyrë që të mund të shikoni përmbajtje video nga aplikacionet e transmetimit si YouTube ose Netflix.

6.5.1 Zgjidhni rrjetin tuaj Wi-Fi

Nëse nuk dëshironi të shikoni përmbajtje nga shërbimet e transmetimit si Netflix ose YouTube, zgjidhni opsionin Skip në fund të listës së rrjeteve Wi-Fi të disponueshme.

6.5.2 Zgjedhja e rajonit ose vendit

Zgjidhni vendin ku ndodheni për të kryer instalimin në mënyrë korrekte. Kjo është e rëndësishme sepse disponueshmëria në dyqanin e Google Play dhe procedura e instalimit të shumë aplikacioneve varet nga vendndodhja gjeografike (Gjeo-lokacioni). Kjo është arsyeja pse disa aplikacione janë të disponueshme për një vend dhe jo për të tjerët.

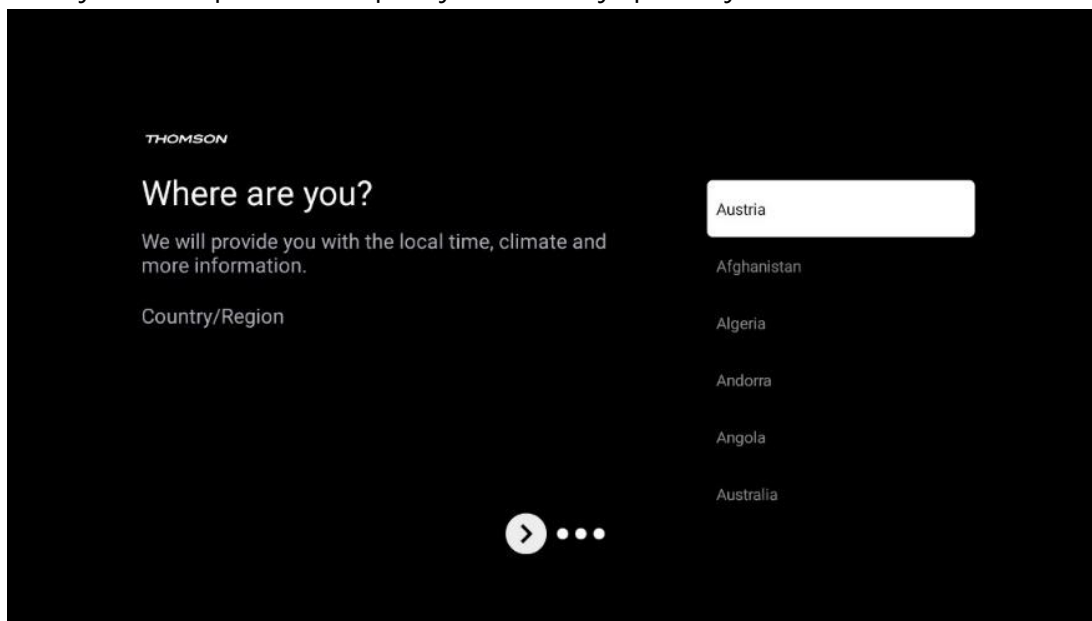

6.5.3 Mohim përgjegjësie

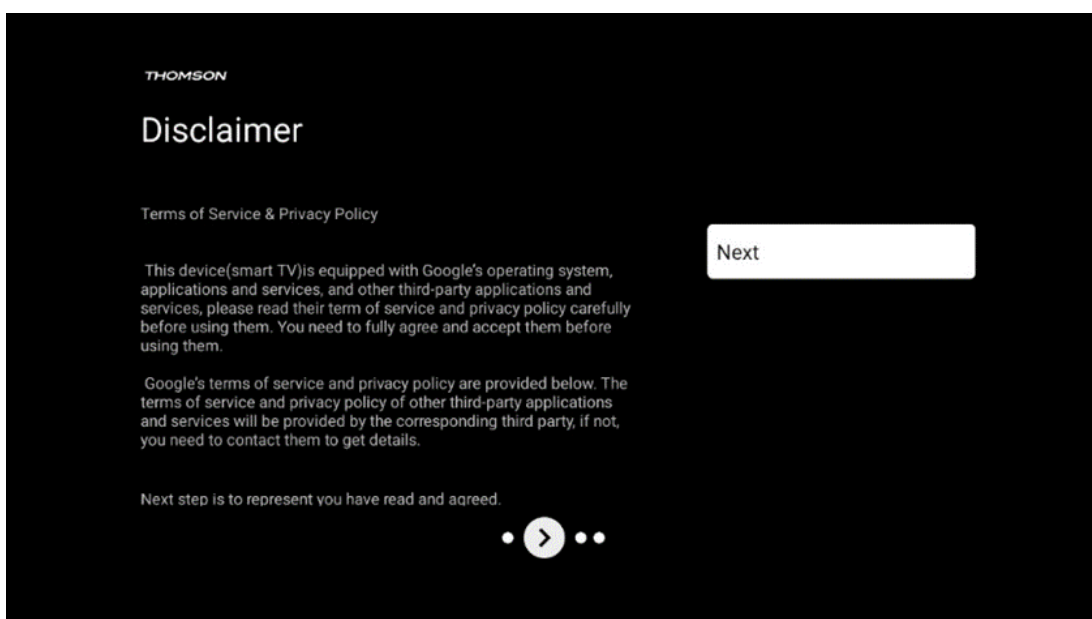

Ju lutemi lexoni me kujdes Kushtet e Shërbimit dhe Politikën e Privatësisë dhe pranojini ato duke klikuar në Next.

6.6 Kontrolli prindëror

Në procesin e parë të instalimit, do të keni mundësi të krijoni një kontroll prindëror duke përdorur opsionin "Veçoritë e fëmijëve" ose më vonë në çdo kohë në menynë "Cilësimet" > "Llogaritë dhe identifikimi" > "Shtu një fëmijë". Këtu mund të konfiguroni një profil për fëmijët tuaj në Google TV tuaj, duke u dhënë atyre akses vetëm në aplikacionet e zgjedhura, të përshtatshme për fëmijët dhe mund të përcaktoni se cilat nga aplikacionet e para-instaluar në televizor mund të kenë qasje fëmijët.

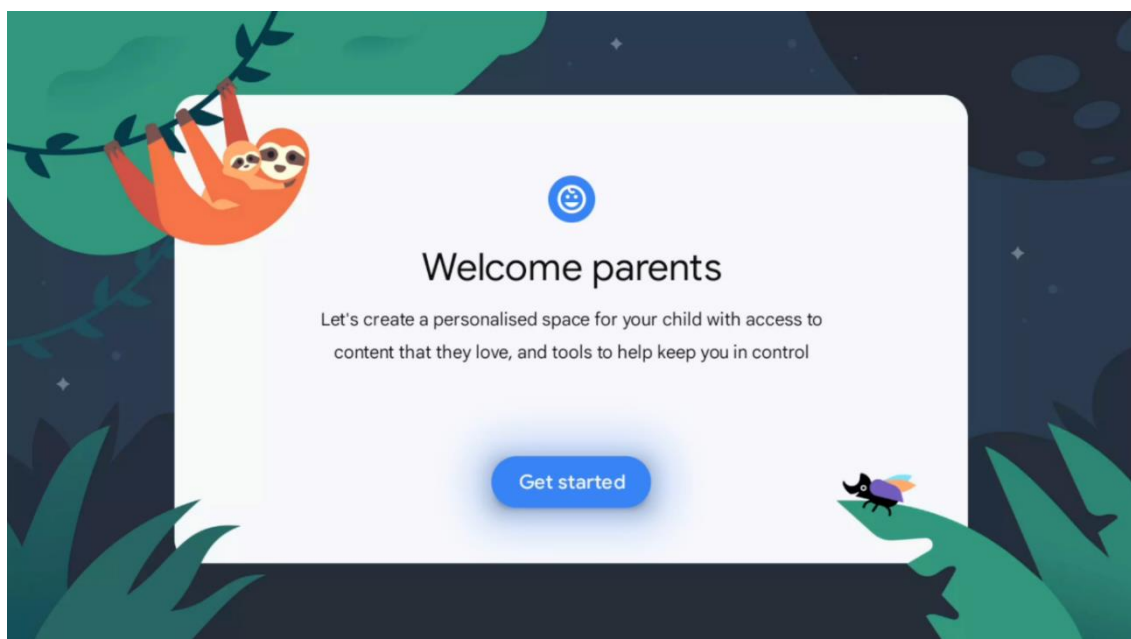

Për të krijuar një profil fëmijësh ose për të shtuar një profil tjetër fëmijësh, ndiqni hapat dhe udhëzimet e instalimit në ekran. Gjatë procesit të instalimit, do të informoheni edhe nga Google për veçoritë e profilit të fëmijës.

7 Instalimi i kanalit

Zgjidhni llojin e marrjes së televizorit Tuner për të instaluar kanale TV/Radio. Opsionet e llojit të marrjes Ajrore Tokësore, Kablo dhe Satelit janë të disponueshme. Theksoni opsionin e disponueshëm të llojit të marrjes së sinjalit televiziv dhe shtypni **OK** ose klikoni në butonin e drejtimit të duhur për të vazhduar.

Nëse zgjidhni Skip scan, mund të përfundoni procesin e parë të instalimit të televizorit pa instaluar kanalet televizive. Më pas mund të instaloni kanalet televizive në menynë e cilësimeve të televizorit.

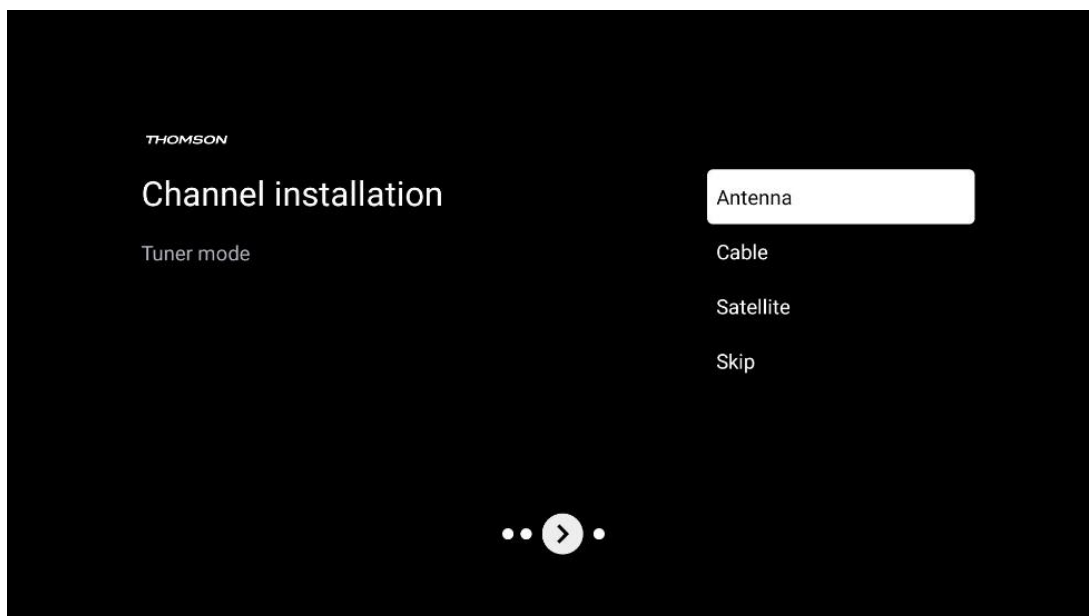

7.1 Modaliteti i sintonizuesit

7.1.1 Antenë

Nëse zgjidhet opsioni Antena, televizori do të kërkojë transmetime dixhitale tokësore dhe analoge. Në ekranin tjetër theksoni opsionin Skanim dhe shtypni **OK** për të filluar kërkimin ose zgjidhni Kapërce Skanimin për të vazhduar pa kryer një kërkim.

Skanimi i operatorit: Nëse disponohet, operatorët kabllorë të disponueshëm do të renditen në ekran. Theksoni operatorin e dëshiruar dhe shtypni **OK**. Zgjidhni Start dhe shtypni **OK** për të kryer skanimin e kanalit.

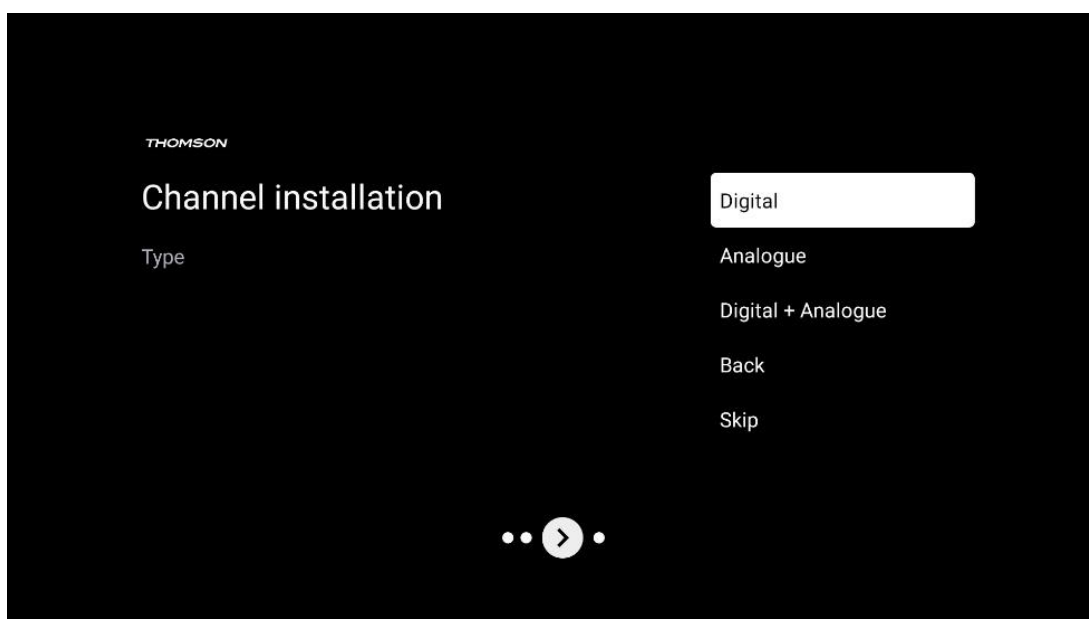

7.1.2 Kabllo

Nëse zgjidhet opsioni Kabllo, televizori do të kërkojë për kanale kabllore dixhitale.

Në shumicën e rrjeteve të kanaleve kabllore, disponohen vetëm kanale dixhitale. Zgjidhni Digital për të vazhduar skanimin.

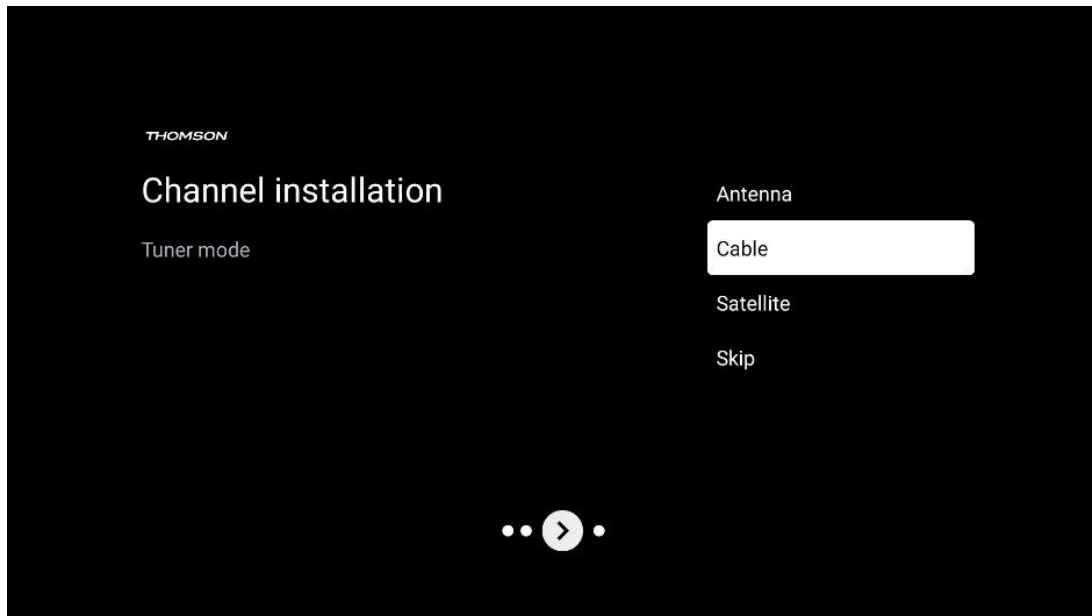

Skanimi i operatorit : Nëse disponohet, operatorët kabllorë do të renditen në ekran. Theksoni operatorin e dëshiruar dhe shtypni **OK** . Zgjidhni Start dhe shtypni **OK** për të kryer skanimin e kanalit.

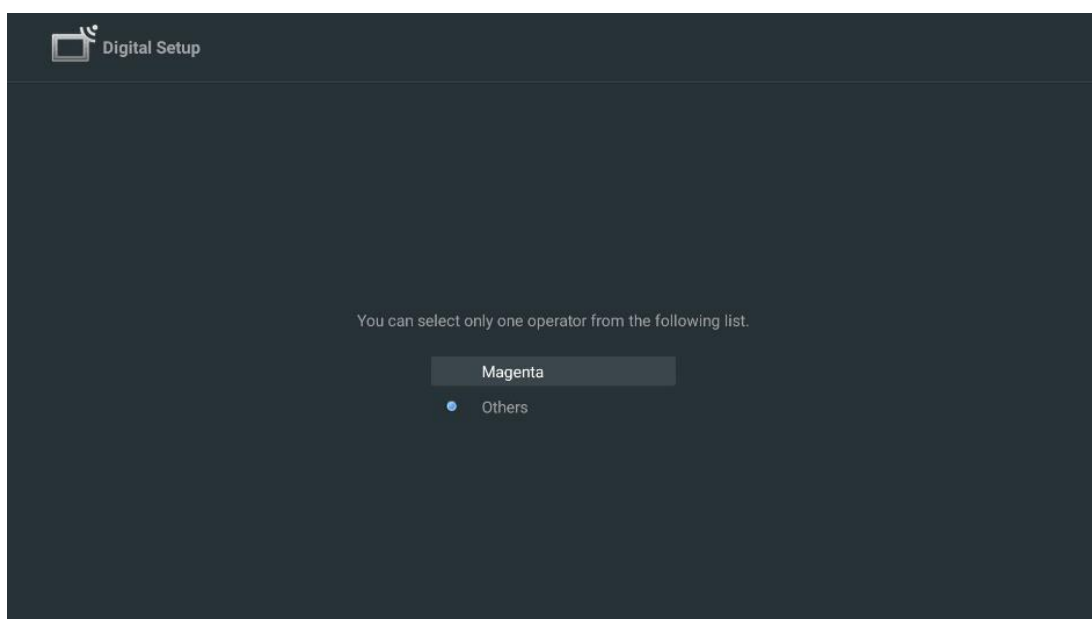

Të tjera : Zgjidhni opsionin Të tjera nëse operatori juaj kabllor nuk është në listë ose nëse televizori juaj është i lidhur me një sistem kabllor lokal. Zgjidhni Lloji i skanimit dhe shtypni **OK** për të shfaqur opsionet e skanimit.

Skanimi i plotë: Një kërkim i plotë automatik kërkon të gjithë brezin e frekuencave; kjo duhet të zgjidhet nëse jo të gjitha kanalet janë gjetur gjatë një kërkimi në rrjet.

Skanim i shpejtë : Do të fillojë një kërkim i shpejtë, i cili do t'i sjellë kanalet në një renditje të paracaktuar. Me këtë lloj kërkimi, është e nevojshme të futni ID-në e rrjetit dhe frekuencën qendrore.

Skanimi i rrjetit: Me një kërkim në rrjet, transmetohet një listë e plotë dhe e përditësuar e kanaleve të një ofruesi, kështu që marrësi i nje të gjitha kanalet, gjë që preferohet për operatorët e televizionit kabllor. Me këtë lloj kërkimi, është e nevojshme të vendosni të paktën ID-në e rrjetit.

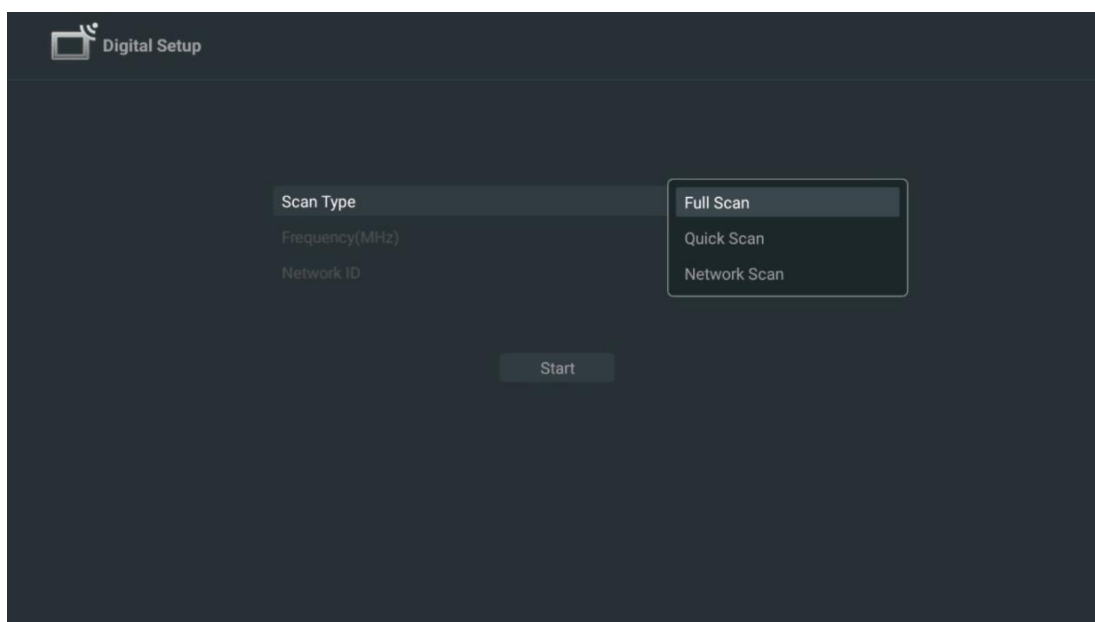

Zgjidhni Skip Scan për të vazhduar pa kryer një kërkim.

7.1.3 Satelitor

Shënim për instalimin e kanaleve satelitore për televizorët Thomson të instaluar në Austri ose Gjermani:

Televizorët tanë Thomson kanë funksionin e paracaktuar të kanaleve satelitore, i cili mund të zgjidhet dhe ekzekutohet vetëm gjatë instalimit fillestar të televizorëve. Ky funksion disponohet vetëm nëse Austria ose Gjermania janë zgjedhur si vende instalimi gjatë instalimit fillestar. Ky funksion do të kryhet vetëm gjatë instalimit fillestar të televizorit kur instaloni kanalet satelitore.

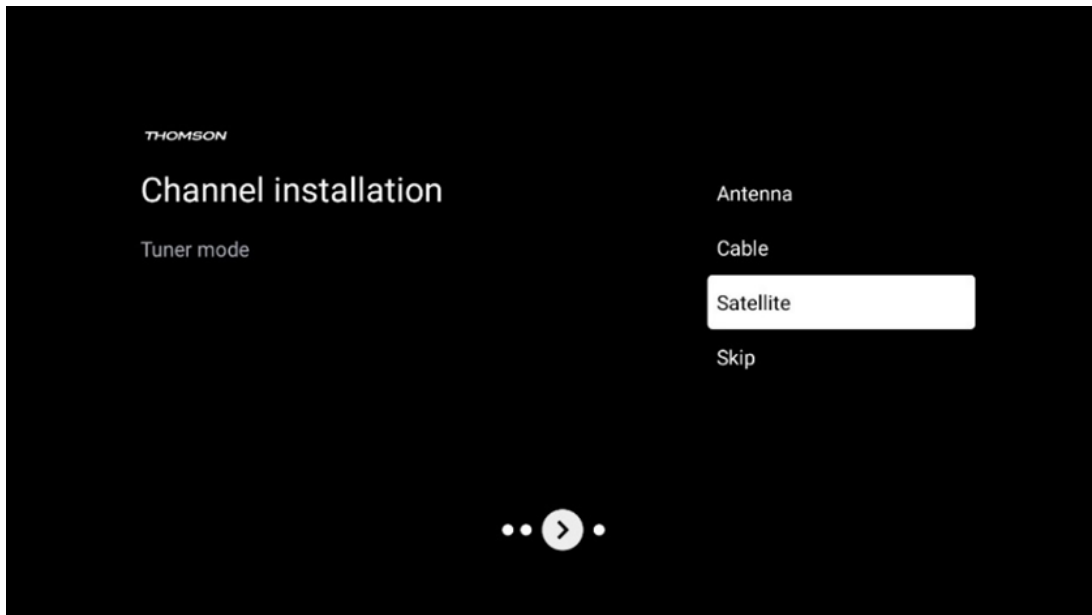

Për ta aktivizuar, ndiqni hapat e instalimit më poshtë:

1. Menyja e modalitetit sintonizues - zgjidhni Satelitin si opsionin e instalimit.
2. Zgjidhni Paracaktimin e Kanaleve Satelitore
3. Shtypni butonin **OK** për të konfirmuar zgjedhjen tuaj.

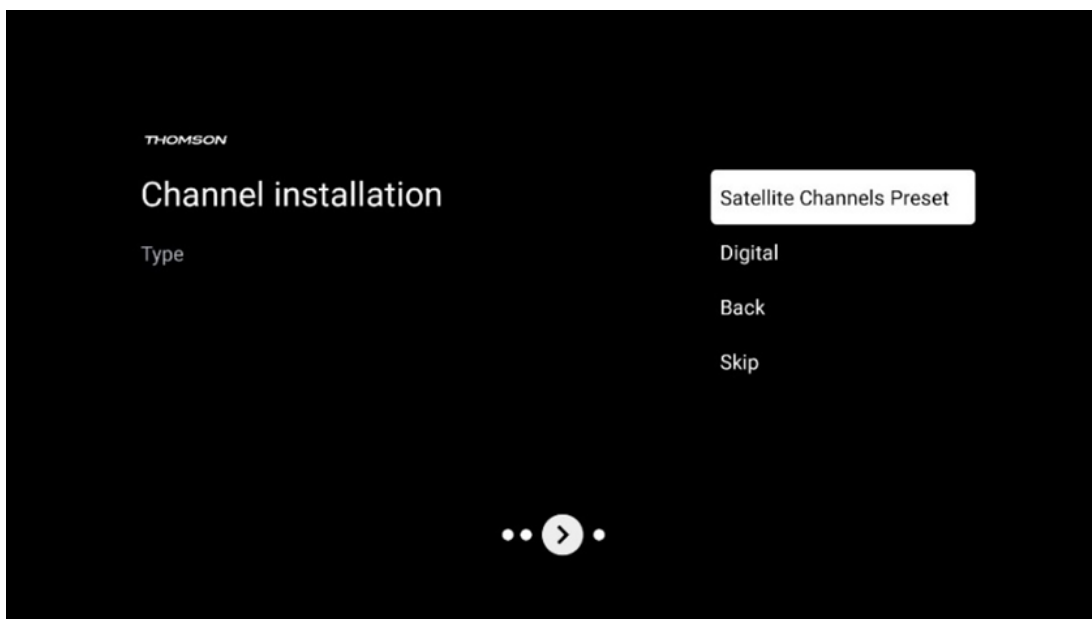

Instalimi satelitor

Zgjidhni opsionin e instalimit Digital për të vazhduar me instalimin e kanaleve satelitore.

Operatorët M7

Operatorët M7 janë operatorë TV me pagesë që ofrojnë paketa specifike për kulturën dhe gjuhën për tetë vende: Holandë, Belgjikë, Gjermani, Austri, Republikën Çeke, Sllovaki, Rumani dhe Hungari.

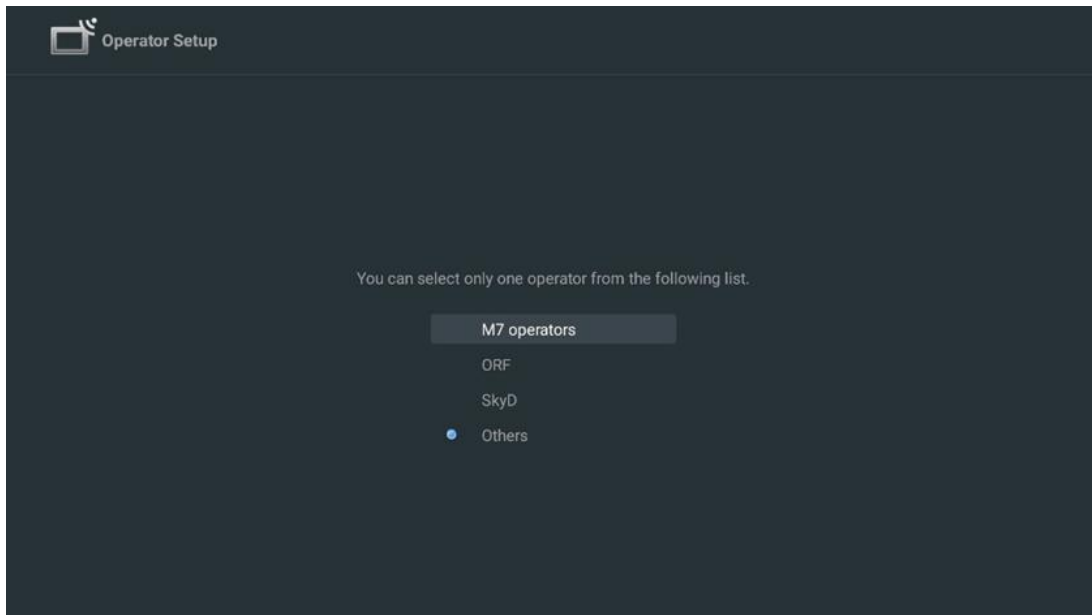

Nëse televizori juaj është i lidhur me një sistem satelitor për marrjen e shumë satelitëve, zgjidhni Po dhe shtypni **OK** për të vazhduar.

Nëse jeni lidhur me sistemin satelitor me marrjen satelitore, zgjidhni Jo dhe ndiqni udhëzimet e instalimit në ekran.



Për të kryer një zbulim automatik të portës DiSEqC , shtypni butonin e verdhë në telekomandë dhe më pas shtypni butonin blu për të nisur skanimin e kanalit.

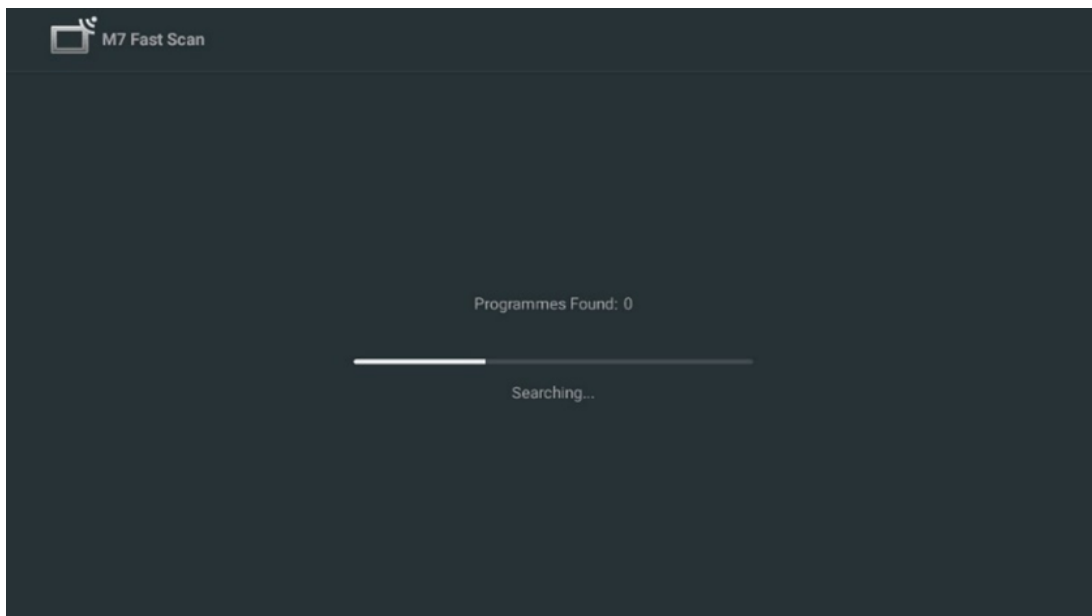

Nëse dëshironi të anuloni kërkimin në vazhdim, shtypni butonin **Prapa** . Kanalet që janë gjetur tashmë do të ruhen në listën e kanaleve. Kur të përfundojë konfigurimi fillestar, do të shfaqen rezultatet. Shtypni **OK** për të përfunduar konfigurimin.

Instalimi i operatorit lokal satelitor

Nëse disponohet, zgjidhni një operator nga lista për vendin tuaj të vendndodhjes së instalimit. Kanalet do të renditen sipas renditjes së kanaleve LCN të operatorit të zgjedhur.

Të tjerët

Zgjidhni këtë opsion instalimi nëse dëshironi të programoni kanalet satelitore individualisht. Ekranin juaj të televizorit është i ndarë në tre kolona. Shtypni butonat e drejtimit lart/poshtë dhe majtas/djathtas në telekomandë për të lëvizur nëpër kolona.

1 - Sateliti: Zgjidhni satelitin tuaj të preferuar nga lista dhe përdorni **butonin OK** për ta zgjedhur atë.

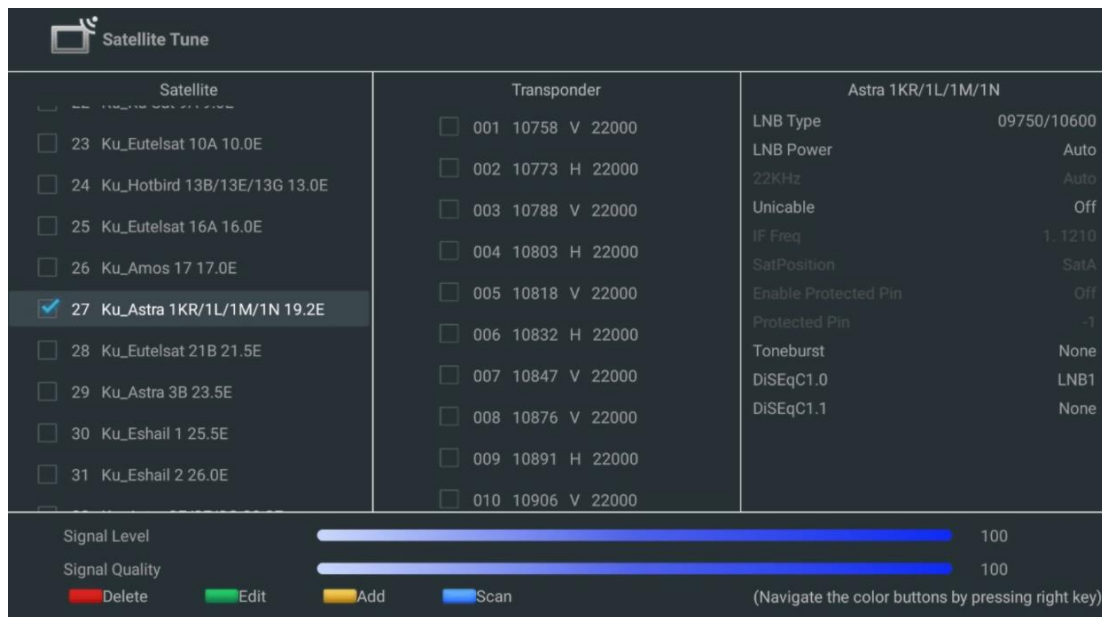

2 - Transponder : Zgjidhni dhe shënori transponderë individualë nga lista nëse nuk dëshironi të skanoni të gjithë satelitin, por vetëm transponderë të caktuar .

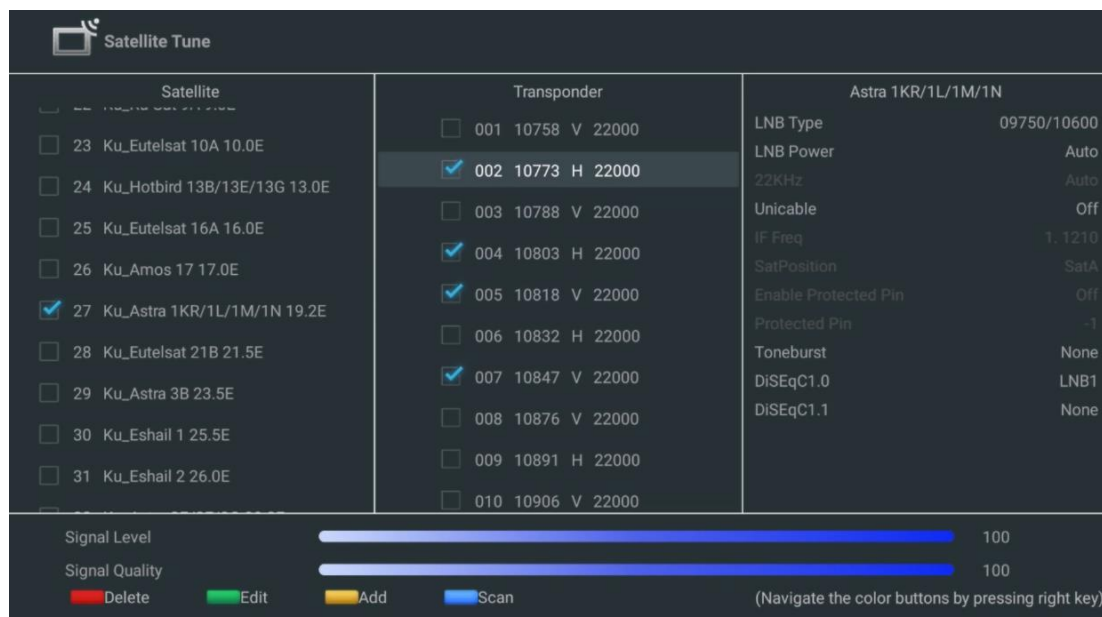

Kolona e tretë – Karakteristikat e marrjes: ^{Vendosni} **karakteristikat** e marrjes së satelitit që keni zgjedhur, për shembull pozicionin Unicable On / Off ose DiSEqC të satelitit të zgjedhur. Si parazgjedhje, kjo kolonë është caktuar në marrjen e vetme satelitore.

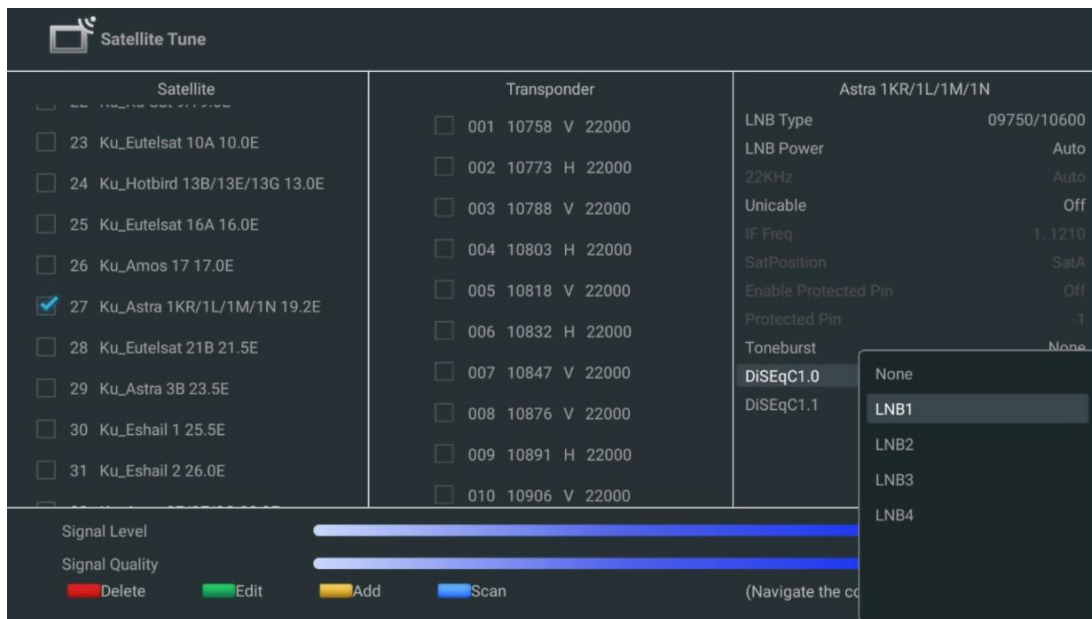

Shënim : Funkcionaliteti i **butonave me ngjyra** është etiketuar në fund të ekranit.

Shtypni butonin e kuq për të fshirë një transponder satelitor ose satelitor nga lista.

Shtypni butonin jeshil për të modifikuar një transponder satelitor ose satelitor nga lista.

Shtypni butonin e verdhë për të shtuar satelitët ose transponderët satelitorë.

Shtypni butonin blu për të filluar kërkimin për transmetimet satelitore nga një satelit ose nga një transponder i vetëm satelitor.

Shënim : Nëse niveli dhe cilësia e sinjalit nuk shfaqen për satelitin e zgjedhur, përdorni butonat e drejtimit për të zgjedhur një transponder tjetër satelitor nga lista në kolonën e dytë për të verifikuar marrjen e satelitit. Ky hap mund të jetë i nevojshëm nëse transponderi i parë në listë është joaktiv. Për të vazhduar kërkimin në të gjithë satelitin, çaktivizoni transponderët e zgjedhur dhe shtypni butonin blu për të filluar kërkimin.

Kur të keni përfunduar instalimin e kanaleve satelitore, mund të instaloni sintonizues të tjerë nëse televizori juaj është gjithashtu i lidhur me antenën ose televizorin kabllor ose zgjidhni Kapërce për të vazhduar instalimin e televizorit.

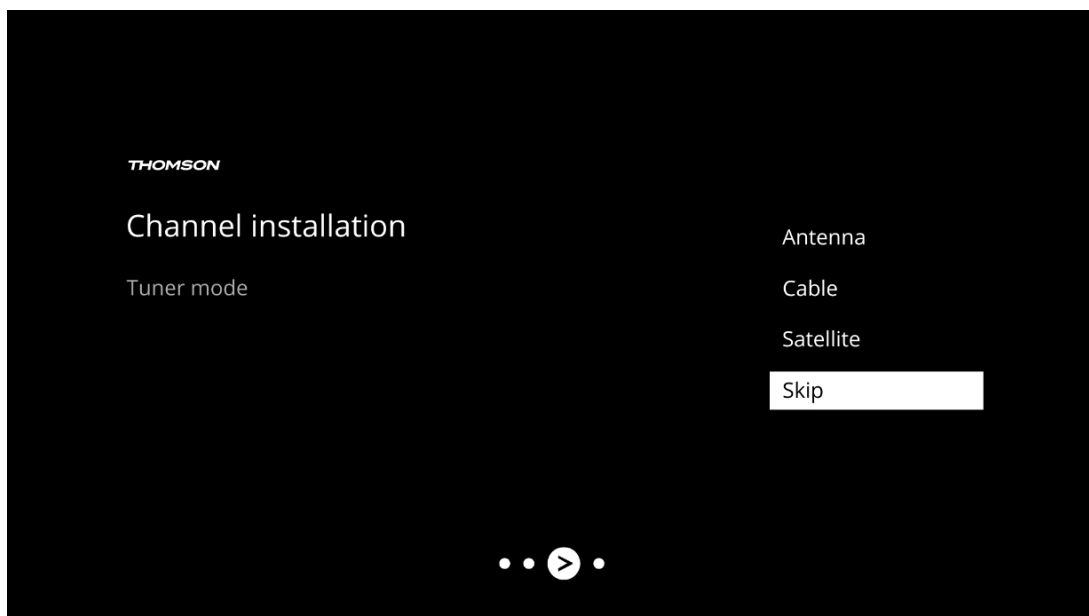

8 Kontrolloni cilësimet

Ju lutemi, verifikoni cilësimet e modalitetit të sintonizuesit në cilësimet e sistemit. Nëse dëshironi të ndryshoni vendin/rajonin ose llojin e instalimit të kanalit, theksoni opsionin përkatës të menysë dhe shtypni **OK** . Referojuni paragrafit të mëparshëm të instalimit për të konfiguruar cilësimet.

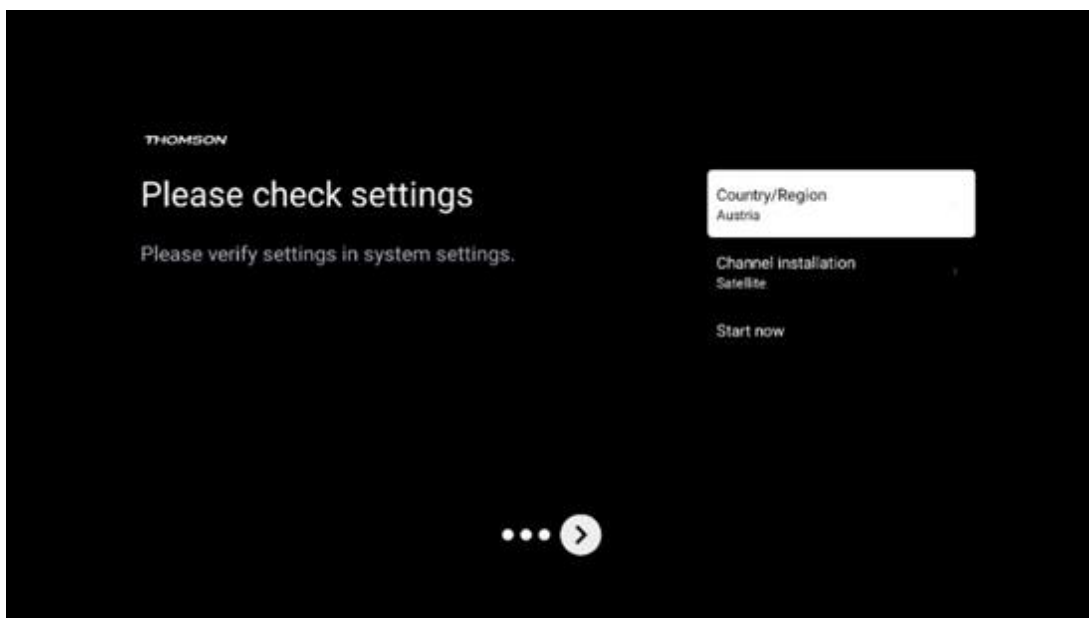

Nëse cilësimet e instalimit janë vendosur si duhet, shtypni Start tani për të vazhduar me instalimin përfundimtar,

Ju lutemi, prisni që televizori të përfundojë procesin e konfigurimit. Kjo mund të zgjasë disa minuta. Kjo kohë kërkohet për të përfunduar instalimin përfundimtar në varësi të cilësimeve tuaja të zgjedhura.

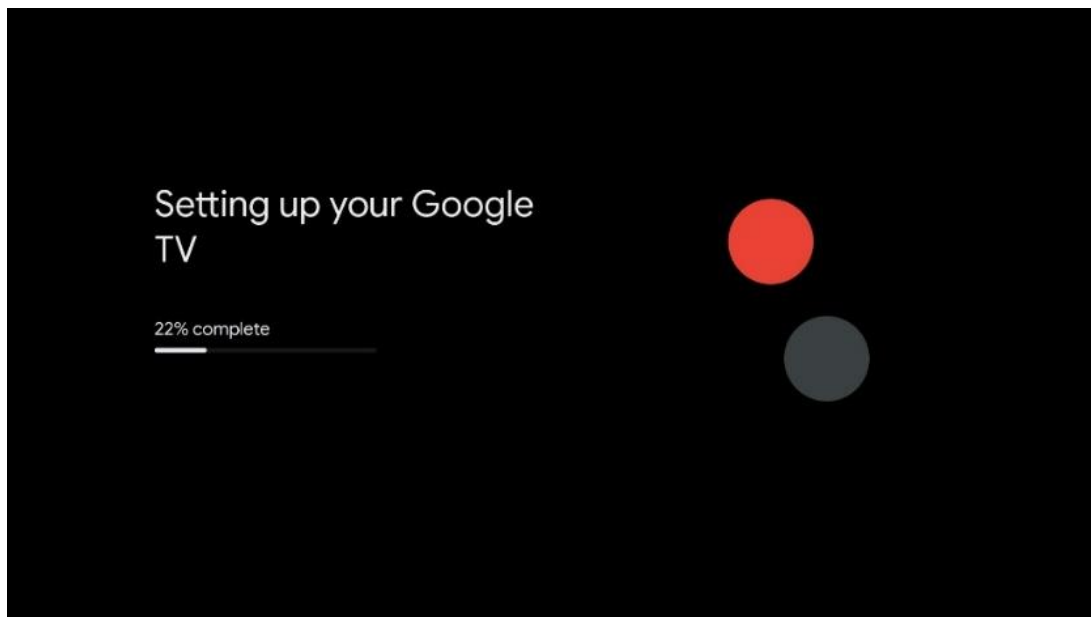

9 Ekranin bazë

Ekranin bazë është pjesa qendrore e televizorit tuaj. Nga ekranin bazë, mund të hapni çdo aplikacion të instaluar, të hapni aplikacionin Live TV për të parë transmetime televizive, të shikoni një film nga aplikacione të ndryshme transmetimi ose të kaloni në një pajisje të lidhur me portën HDMI. Gjithashtu mund të dilni nga funksionimi i çdo aplikacioni në çdo kohë dhe të ktheheni në ekranin bazë duke shtypur butonin Home në telekomandë.

Në rreshtin e parë (Zgjedhjet kryesore për ju), përmbajtja e transmetimit të aplikacioneve të transmetimit të instaluar në televizorin tuaj do të sugjerohet sipas kriterëve tuaja të kërkimit në historikun tuaj të kërkimit. Këtu do të gjeni gjithashtu përzgjedhjen e drejtpërdrejtë të lidhjes së fundit të hyrjes së televizorit të zgjedhur. Në këtë rresht, në pozicionin e parë, do të gjeni edhe kutinë e përzgjedhjes me burimin e fundit të hyrjes, nëse funksioni i kontrollit HDMI CEC është i aktivizuar në këtë pajisje.

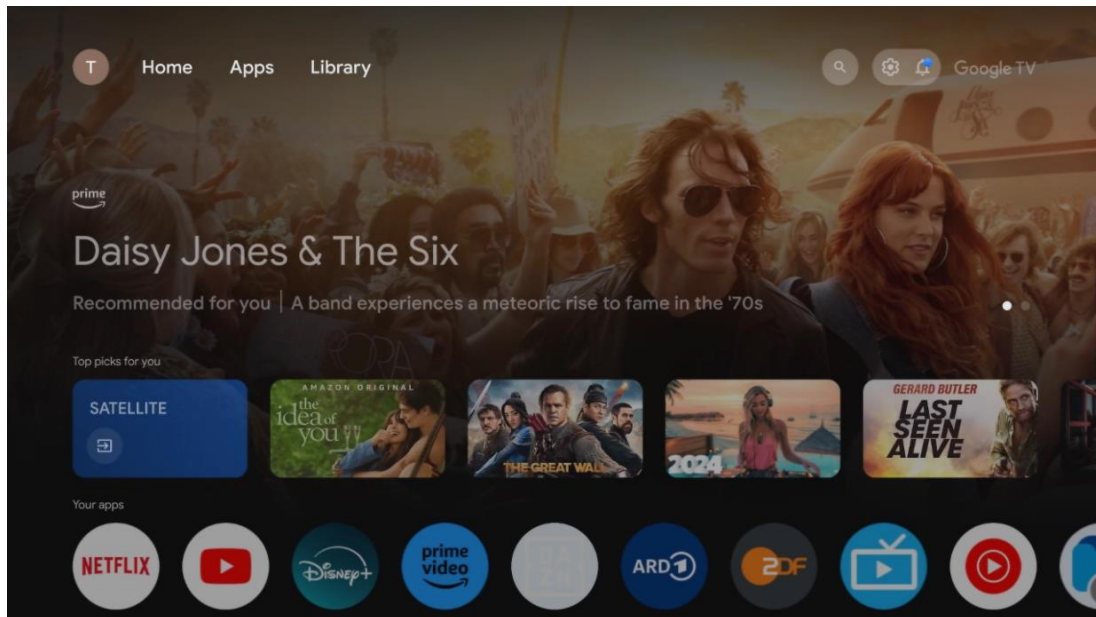

Shënim : Në varësi të cilësimeve të televizorit dhe zgjedhjes së shtetit gjatë konfigurimit fillestar, menyja Home mund të përmbajë elementë të ndryshëm.

Rreshti i dytë (Aplikacionet tuaja) është rreshti i aplikacioneve. Aplikacionet më të rëndësishme për shërbimet e transmetimit si Netflix ose YouTube, si dhe TV live dhe MMP (player multimedial) mund të gjenden këtu.

Zgjidhni një aplikacion me butonat e drejtimit në telekomandë dhe konfirmoni zgjedhjen tuaj me butonin **OK** për të nisur aplikacionin e zgjedhur.

Zgjidhni një aplikacion dhe shtypni dhe mbani butonin **OK** për të hequr aplikacionin e zgjedhur nga rreshti i të preferuarave, për ta zhvendosur në një pozicion të ri ose për ta nisur atë.

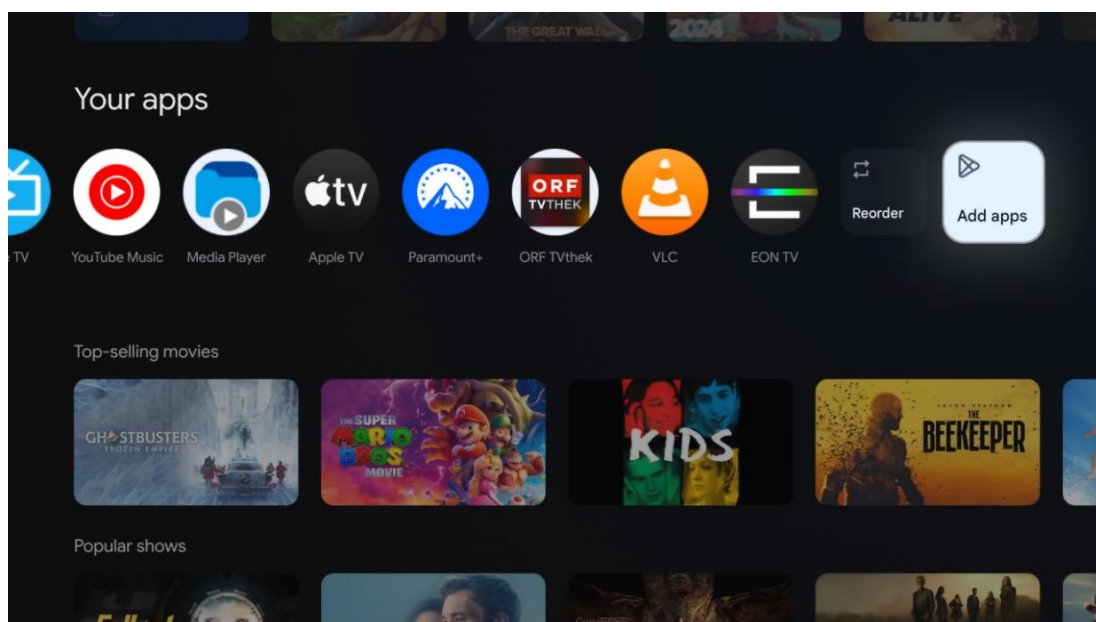

Në pozicionin e parafundit dhe të fundit në këtë rresht do të gjeni kuti me opsionet Reorder dhe Add Apps. Zgjidhni këto opsione për të rirenditur aplikacionet në këtë rresht ose për të shtuar aplikacion të ri në këtë rresht të aplikacioneve të preferuara.

Funksionimi i aplikacionit të TV live dhe luajtësit multimedial shpjegohet në një kapitull të veçantë të Menyës.

Më poshtë në ekranin bazë, do të gjeni kanale shtesë të shfaqura sipas zhanrit ose kategorisë së përmbajtjes së transmetimit.

9.1 Llogaria e Google

Navigoni te ikona e profilit tuaj në këndin e sipërm majtas dhe shtypni **OK**. Theksoni ikonën e profilit dhe shtypni **OK**.

Këtu mund të ndryshoni cilësimet e profilit tuaj, të shtoni llogari të reja Google ose të menaxhoni llogaritë ekzistuese.

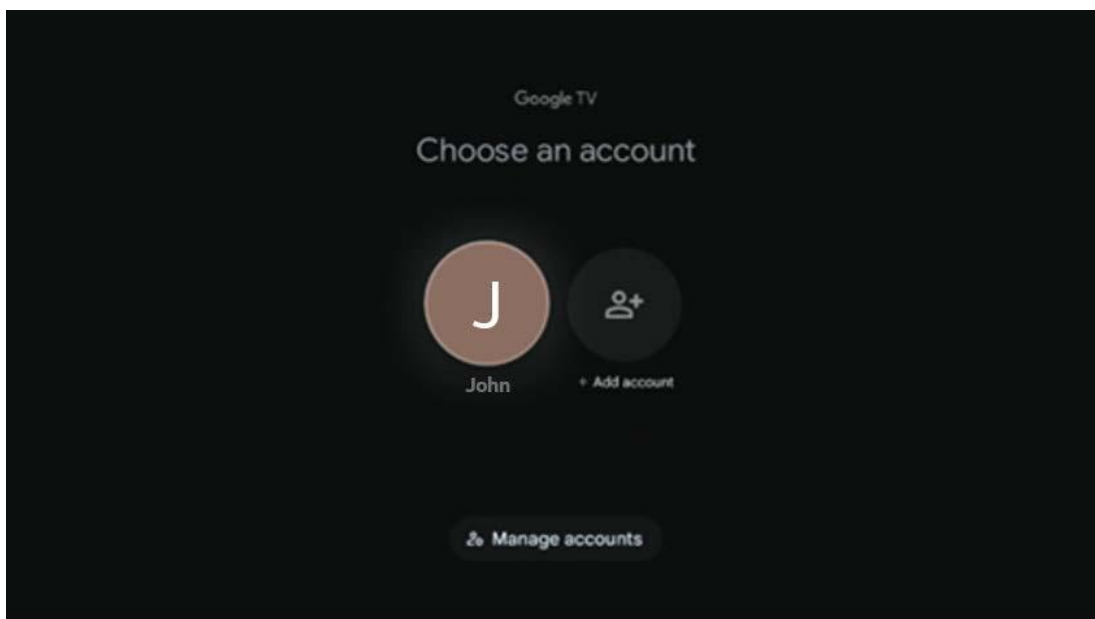

9.2 Aplikacionet

Zgjidhni skedën "Aplikacionet" në ekranin bazë për të shfaqur aplikacionet e instaluara në televizorin tuaj. Për të instaluar një aplikacion, shkoni te shiriti i kërkimit dhe shkruani emrin e aplikacionit. Kjo do të fillojë një kërkim në Google Play Store.

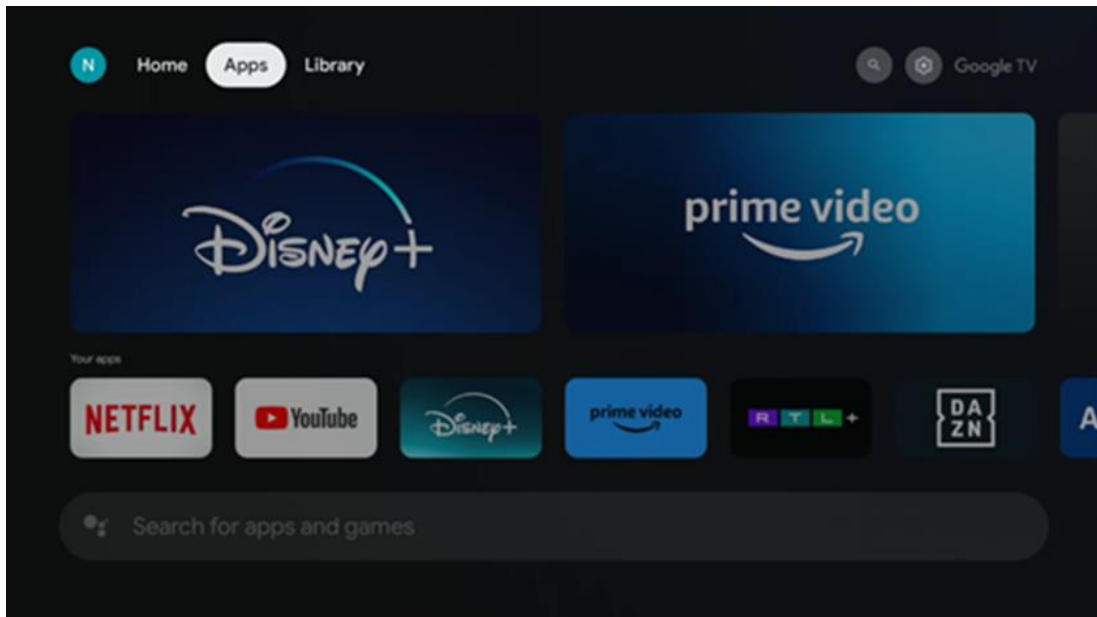

9.3 Biblioteka

Zgjidhni skedën "Biblioteka" në faqen kryesore për të luajtur përmbajtjen e transmetimit që keni blerë ose marrë me qira tashmë në televizorin ose pajisjet tuaja celulare, si telefoni celular ose tableti, duke përdorur llogarinë tuaj të Google.

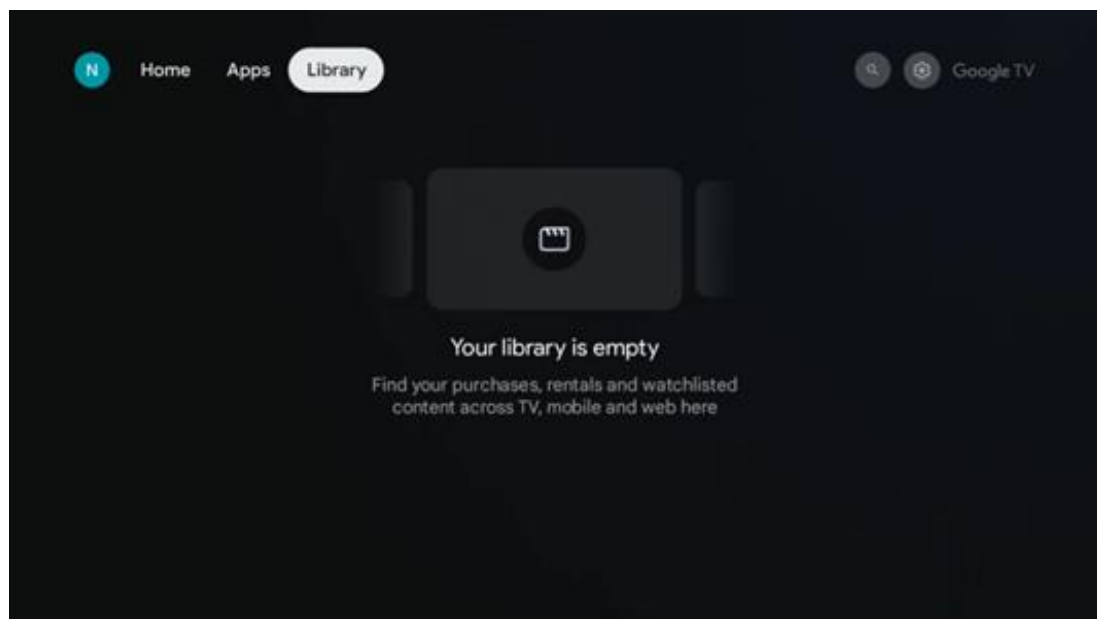

9.4 Kërkimi i Google TV

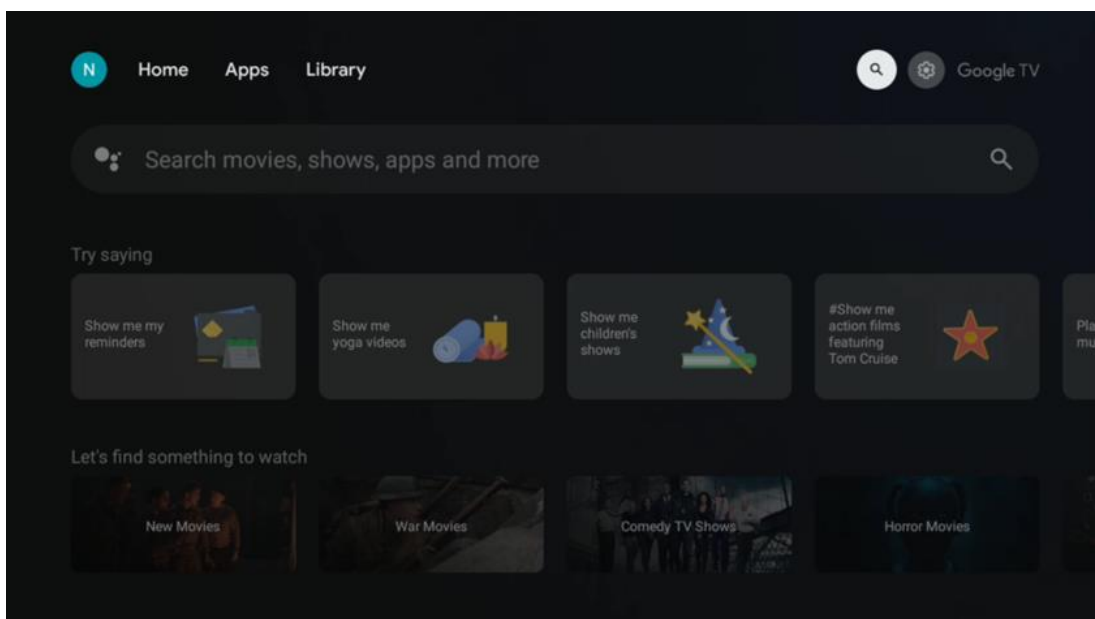

Mjetet e kërkimit ndodhen në pjesën e sipërme djathtas të ekranit. Mund të futni një fjalë për të filluar një kërkim duke përdorur tastierën virtuale ose të provoni kërkimin me zë duke përdorur mikrofonin e integruar në telekomandën tuaj. Zhvendosni fokusin në opsionin e dëshiruar dhe shtypni **OK** për të vazhduar.

Kërkimi zanor – Shtypni ikonën e mikrofonit për të nisur funksionin e kërkimit me zë. Një fushë kërkimi zanor i Google shfaqet në krye të ekranit. Bëni pyetjen tuaj në Google dhe televizori juaj do t'ju përgjigjet. Për termat e kërkimit lokal, është e rëndësishme që gjuha e menysë së televizorit të vendoset në gjuhën lokale.

Kërkimi në tastierë – Zgjidhni shiritin e kërkimit dhe shtypni **OK**. Tastiera virtuale e Google do të shfaqet në ekran. Shkruani pyetjen që dëshironi të përgjigjeni .

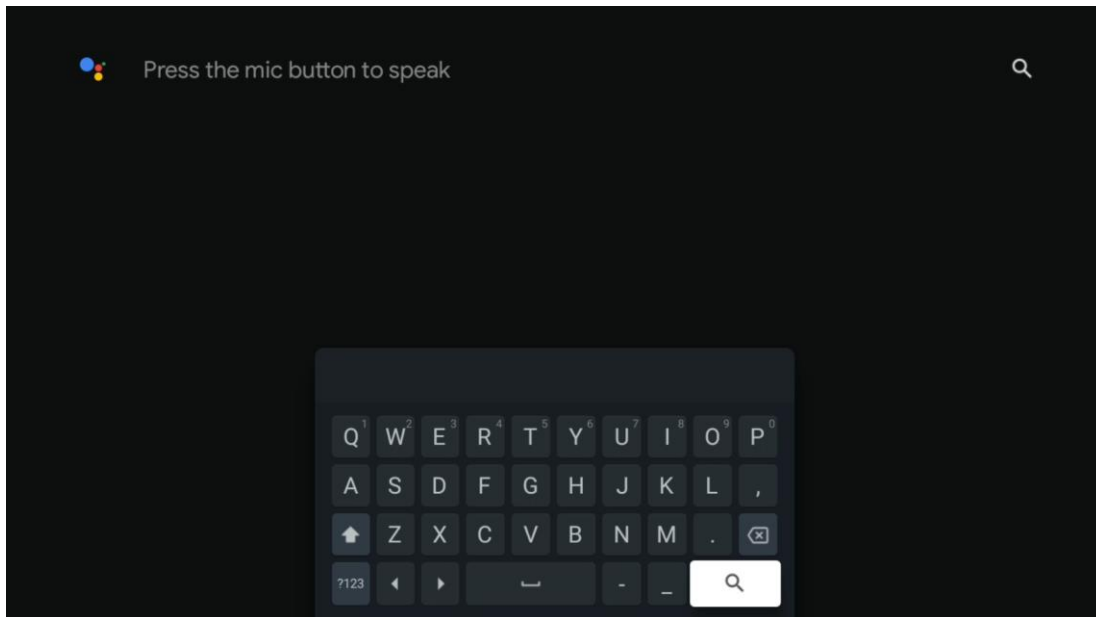

9.5 Njoftimi

Butoni i njoftimit shfaqet vetëm kur ka një ose më shumë njoftime të palexuara. Për t'i kontrolluar ato, lundroni te ikona Cilësimet, e cila do të hapë nënmenynë. Në fund të nënmenusë, do të mund të gjeni të gjitha njoftimet më të fundit.

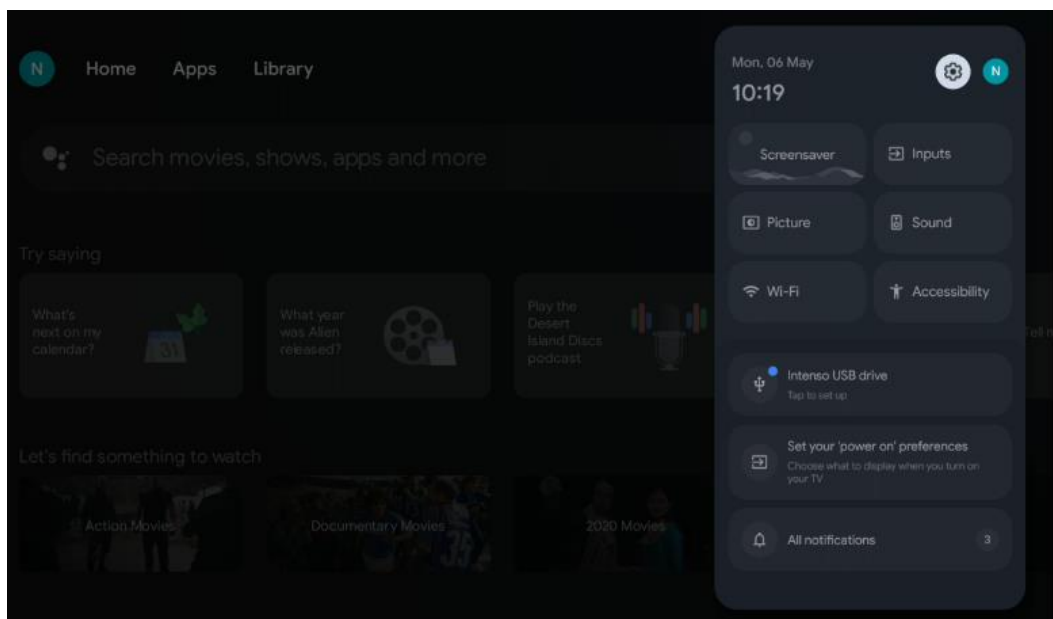

10 Cilësimet

Për të parë listën e plotë të cilësimeve të disponueshme, lundroni te Ekran Home, duke shtypur butonin Home Screen. Klikoni në butonin Cilësimet në këndin e sipërm djathtas .

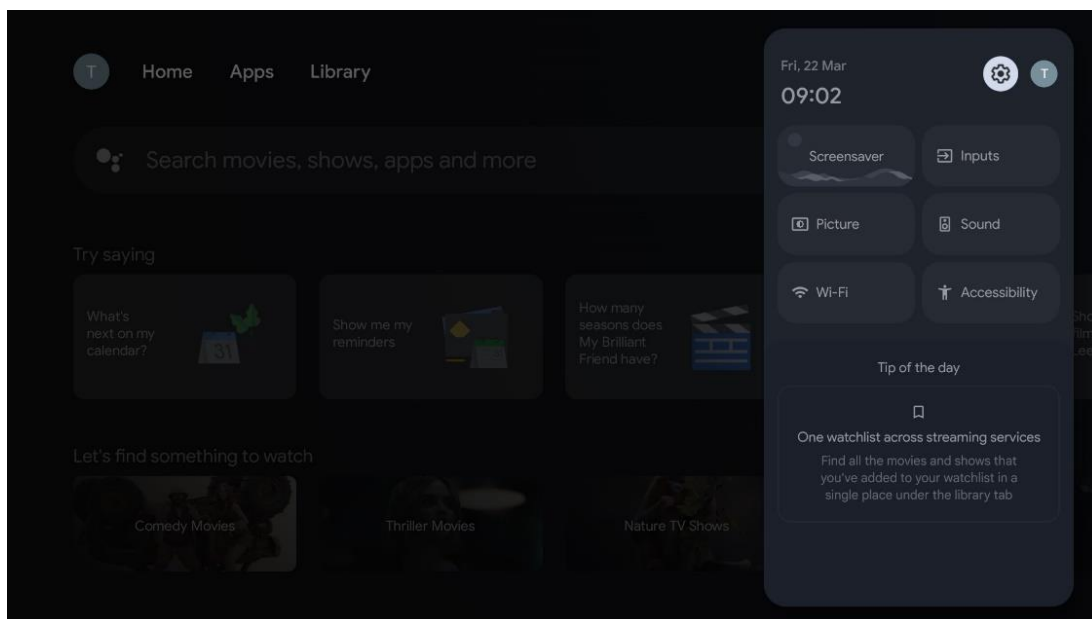

* Fotografitë e mësipërme janë vetëm për referencë, ju lutemi referojuni produktit për detaje.

10.1 Vendosni tuajën pajisje emri

Në këtë meny ju keni mundësinë të zgjidhni emrin e televizorit tuaj nga lista e emrave të sugjeruar. Mund të caktoni gjithashtu një emër të personalizuar për televizorin tuaj.

Kjo është e rëndësishme për funksionimin e funksionit Chromecast, kështu që televizori juaj do të identifikohet me emrin e duhur. Duke caktuar emrin e televizorit, televizori juaj do të identifikohet saktë edhe në rrjetin tuaj të shtëpisë.

10.2 Kanalet dhe hyrjet

Skanoni për kanalet e disponueshme dhe hyrjet e disponueshme.

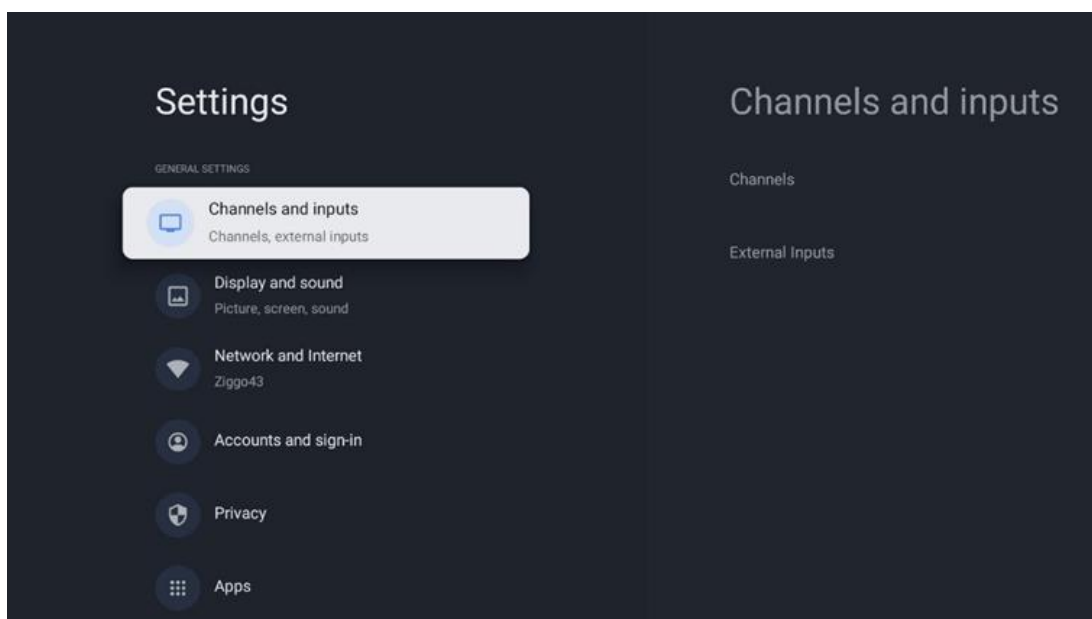

10.2.1 Kanalet

Zgjidhni modalitetin e sintonizuesit dhe shtypni **OK** për të vazhduar. Më pas theksoni një nga opsionet e disponueshme: Antena, Kabllo ose Satelit. Shtypni **OK** dhe më pas shtypni **Prapa** në telekomandë për të parë opsionet e akordimit. Në varësi të zgjedhjes së modalitetit akordues, do të ketë opsione të ndryshme akordimi.

Shënim : Përpara se të skanoni për kanale, mund t'ju kërkohet të vendosni kodin PIN për të vazhduar. Mund të vendosni kodin PIN duke hapur aplikacionin Live TV për herë të parë. Ky kod PIN do t'ju duhet për funksione të ndryshme të televizorit, si skanimi i kanaleve, vendosja e kontrolleve prindërore ose rivendosja e televizorit në cilësimet e fabrikës. Përndryshe, mund t'ju kërkohet të vendosni një kod PIN pasi të keni përfunduar skanimin e kanalit në procesin fillestar të instalimit.

Shënim : Menyja e mëtejshme e cilësimeve është e rëndësishme vetëm nëse hyrja e fundit është Satelit. Për çdo hyrje tjetër do të ketë vetëm skanim kanali dhe tastierë virtuale.

10.2.1.1 Skanimi i kanalit

10.2.1.1.1 Antenë

Zgjidhni Antenën në nënmenynë "Modaliteti i sintonizuesit" dhe shtypni butonin "**Kthehu**" për t'u kthyer në menynë "Skanimi i kanaleve".

Zgjidhni nënmenynë Skanim automatik satelitor ose skanim manual i antenës dhe shtypni **OK** . Futni kodin PIN për të vazhduar me skanimin e kanalit.

- **Skanimi automatik i antenës** : Shtypni butonin **OK** në telekomandë për të kryer kërkimin automatik për kanalet DVB-T/T2.
- **Skanimi manual i antenës** : Zgjidhni kanal RF duke përdorur butonat e drejtimit Djathtas/Majtas. Niveli i sinjalit dhe cilësia e sinjalit të kanalit të zgjedhur do të shfaqen. Zgjidhni Start Scan dhe shtypni **OK** për të filluar skanimin për kanal RF. Kanalet e gjetura do të ruhen në listën e kanaleve.
- **Skanimi i përditësimit (Skanimi automatik i antenës)**: Shtypni butonin **OK për të** aktivizuar /çaktivizuar funksionin e skanimit të përditësimit . Kur është Aktiv, do të përditësoni informacionin e listës së kanaleve duke shtypur Antenna Auto Scan.

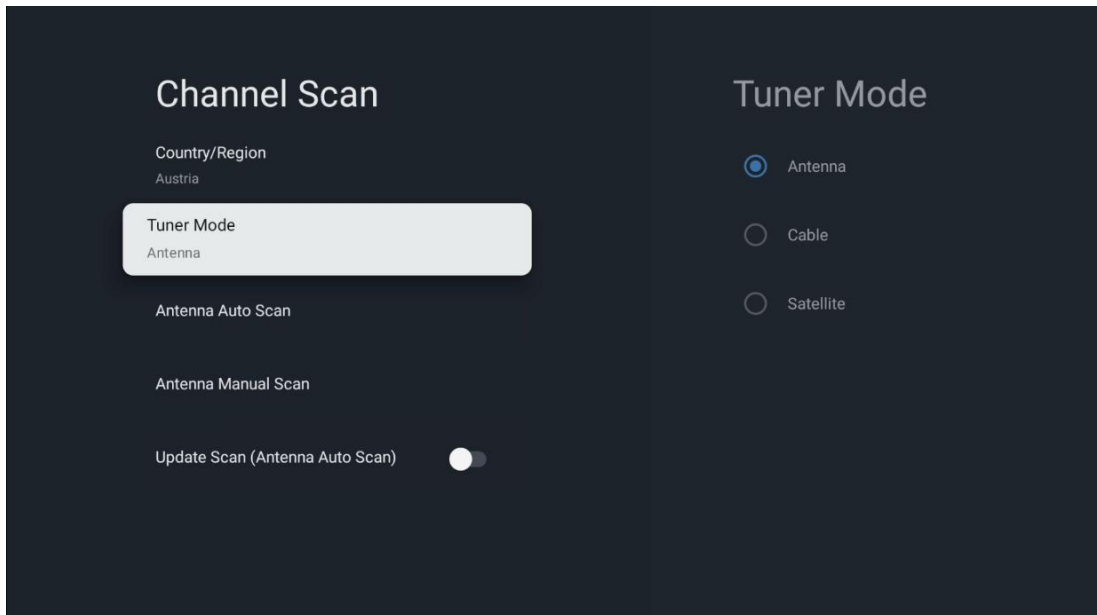

10.2.1.1.2 Kabllo

Zgjidhni Cable në nënmenynë Tuner Mode dhe shtypni butonin **Back** për t'u kthyer në menynë Channel Scan.

Zgjidhni nënmenynë Cable Auto Scan ose Cable Manual Scan dhe shtypni **OK** . Futni kodin PIN për të vazhduar me skanimin e kanalit.

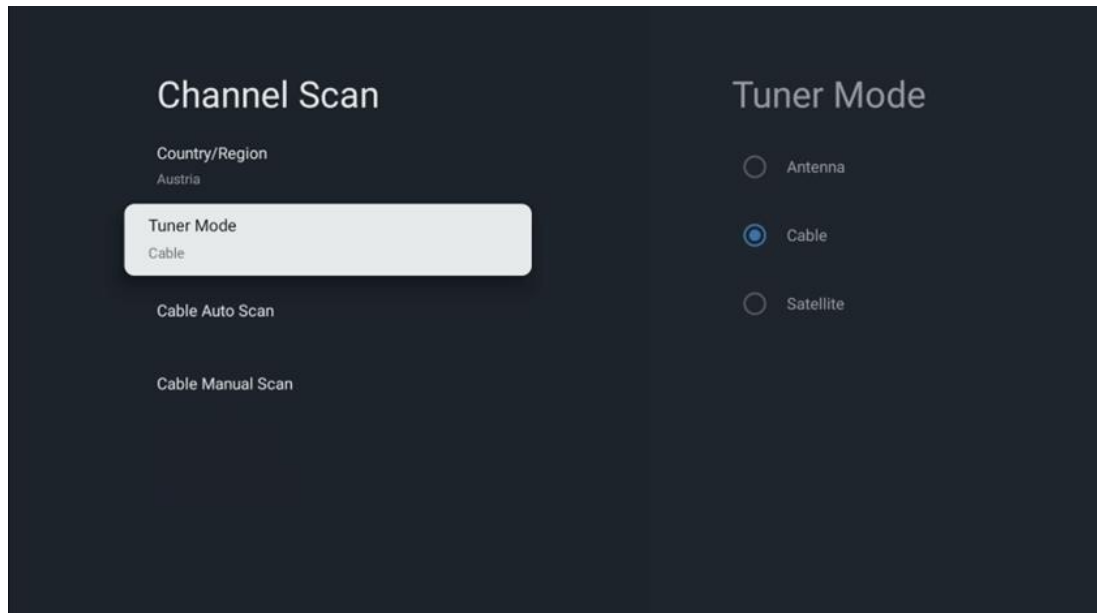

Skanim automatik i kabllove

Zgjidhni operatorin tuaj kabllor ose zgjidhni Të tjerët dhe shtypni butonin **OK** në telekomandë për të kryer kërkimin automatik për kanalet dixhitale dhe analoge DVB-C.

Skanimi i operatorit

Opsionale, ofruesit e TV kabllor DVB-C renditen gjatë instalimit fillestar të kanalit dhe në listën e operatorit të cilësimet, në varësi të vendit të zgjedhur.

Të tjerët

Nëse merrni sinjalin DVB-C nga ofrues jo të dedikuar të TV kabllor, zgjidhni opsionin Të tjera. Shtypni **OK** për të filluar kërkimin e kanalit. Në menyën e skanimit të kanalit, mund të zgjidhni një nga tre opsionet e kërkimit të kanaleve: i plotë, i avancuar ose i shpejtë.

- **I plotë** : Kërkimi automatik i të gjitha kanaleve të disponueshme DVB-C.
- **I avancuar** : Kërkimi automatik i të gjitha kanaleve të disponueshme DVB-C. Për këtë opsion, është e nevojshme të futni parametrat e pritjes së ofruesit të DVB-C, frekuencën dhe ID-në e rrjetit. Me këtë opsion kërkimi, kanalet renditen sipas LCN të ofruesve të kabllorëve.
- **I shpejtë** : Kërkim automatik për të gjitha kanalet e disponueshme DVB-C. Kjo do të kërkojë të gjithë transponderët kabllorë të disponueshëm me simbolet standarde.

Skanim manual i kabllorëve

Shtypni butonin **OK** për të hyrë në cilësimet e skanimit. Shtypni butonat e drejtimit majtas/djathtas për të zgjedhur numrin e kanalit ose Frekuencën në të cilën dëshironi të kryeni skanimin manual të një transponderi kanal DVB-C.

10.2.1.1.3 Satelitor

Shënim për instalimin e kanaleve satelitore për televizorët Thomson të instaluar në Austri ose Gjermani:

Televizorët tanë Thomson kanë një funksion të paracaktuar të kanalit satelitor, i cili mund të zgjidhet dhe ekzekutohet vetëm gjatë instalimit fillestar të televizorëve. Ky funksion disponohet **vetëm** nëse Austria ose Gjermania janë zgjedhur si vende instalimi gjatë instalimit fillestar të televizorit.

Ky funksion do të kryhet **vetëm** gjatë instalimit fillestar të televizorit kur instaloni kanalet satelitore.

Zgjidhni Satelit në nënmenyën "Modaliteti i sintonizuesit" dhe shtypni butonin "**Prapa**" për t'u kthyer në menyën "Skanimi i kanaleve".

Zgjidhni nënmenyën Skanim automatik satelitor dhe shtypni **OK** . Futni kodin PIN për të vazhduar me skanimin e kanalit.

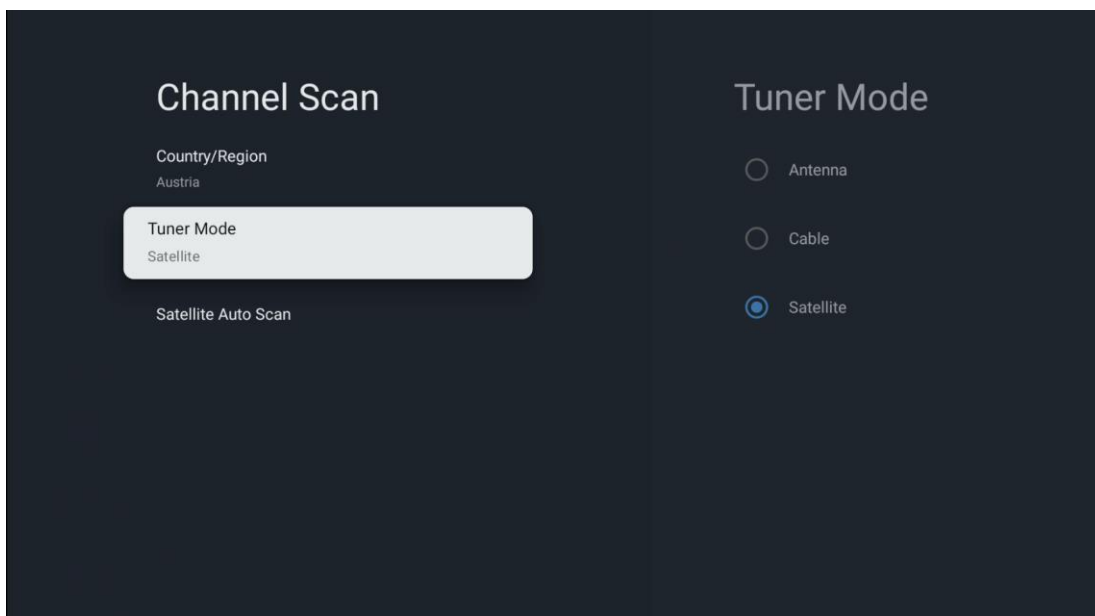

Shpjegimi i detajuar për instalimin satelitor mund të gjendet në kapitullin 7.3 të këtij manuali të përdorimit.

10.2.1.2 Konfigurimi i kanalit dixhital

10.2.1.2.1 Konfigurimi i titrave

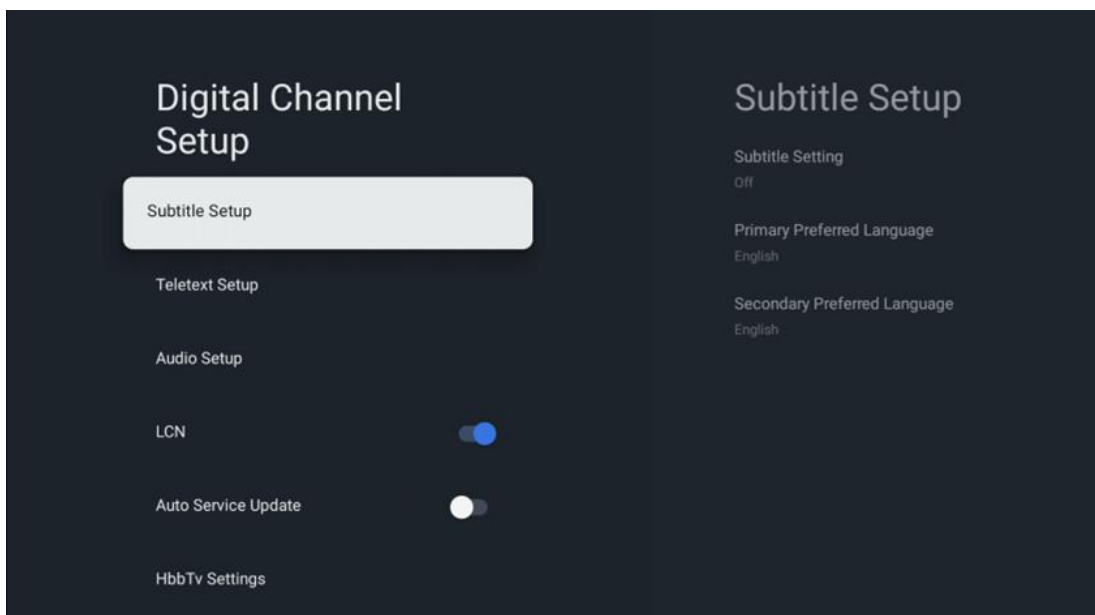

- **Cilësimi i titrave:** Cakto këtë opsion si Joaktiv, Bazë ose me dëmtim të dëgjimit. Nëse zgjidhet Dëgjimi i dëmtuar, ai ofron titra me përshkrime shtesë për shikuesit e shurdhër dhe me dëmtim të dëgjimit .
- **Gjuha e preferuar kryesore:** Vendos një nga gjuhët e listuara si preferencën e parë të gjuhës dixhitale të titrave.

- **Gjuha e preferuar dytësore:** Vendors një nga gjuhët e listuara si preferencën e dytë të gjuhës dixhitale të titrave. Nëse gjuha kryesore e zgjedhur në opsionin e gjuhës dixhitale të titrave nuk është e disponueshme, titrat do të shfaqen duke përdorur këtë cilësim.

10.2.1.2.2 Konfigurimi i teletekstit

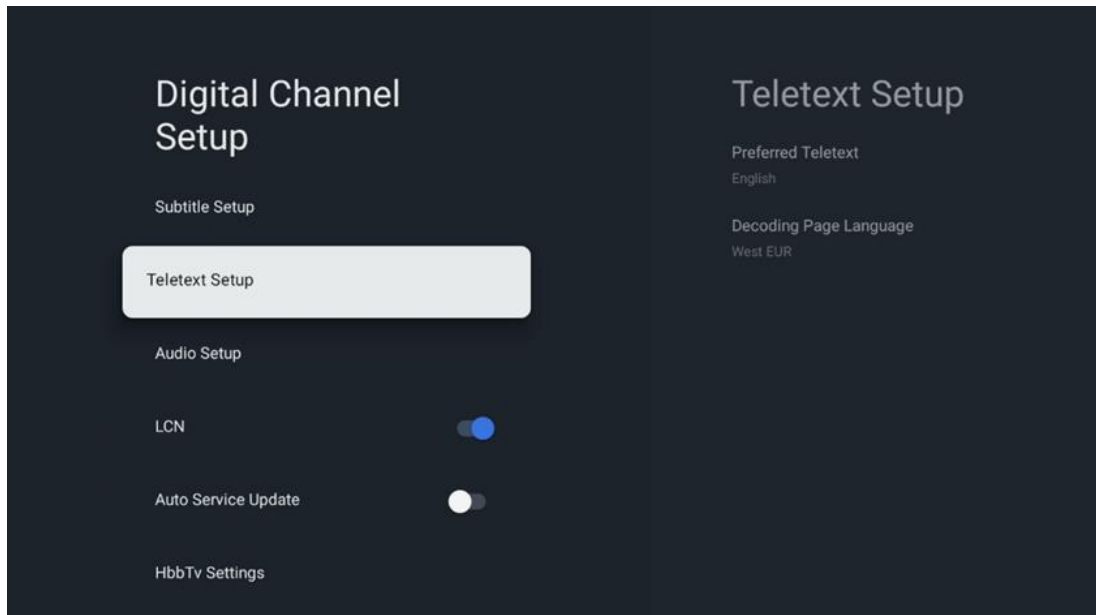

- **Teleteksti i preferuar:** Caktoni gjuhën e teletekstit për transmetimet dixhitale.
- **Gjuha e dekodimit të faqes:** Caktoni gjuhën e faqes së dekodimit për shfaqjen e teletekstit.

10.2.1.2.3 Konfigurimi i audios

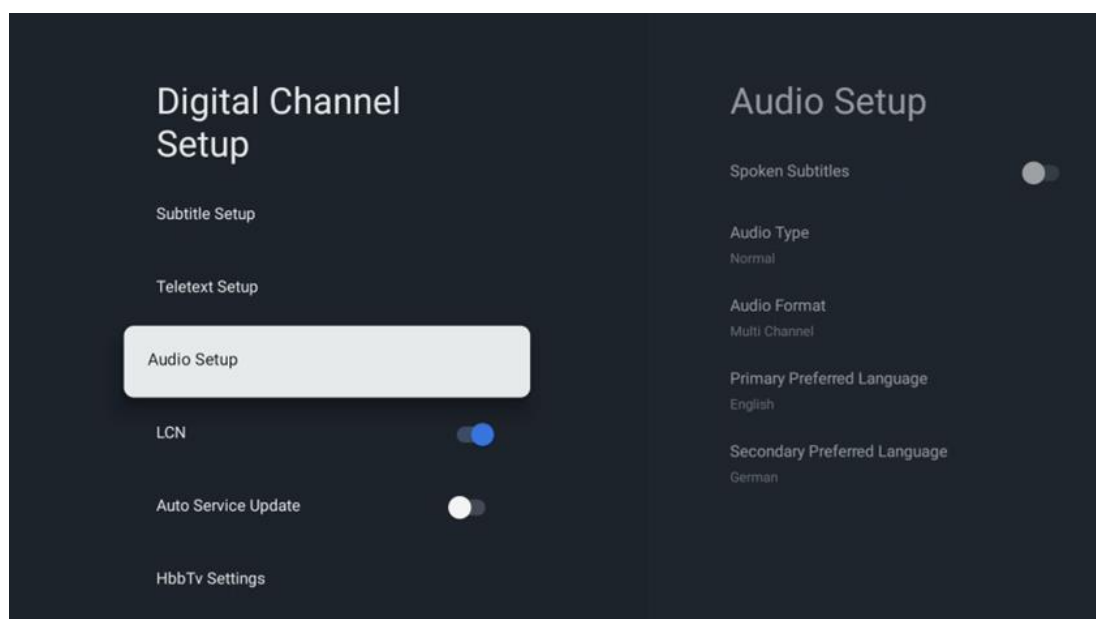

- **Titrat e folura:** Kur të aktivizohen , titrat do të lexohen gjithashtu me zë të lartë.
- **Lloji i audios:** Zgjidhni opsionin Dëgjimi i dëmtuar , nëse televizori synohet të përdoret nga një person me probleme dëgjimi.
- **Formati i audios:** Zgjidhni Stereo ose Multi Channel, në varësi të konfigurimit të sistemit tuaj audio.
- **Gjuha e preferuar kryesore:** Vendosni një nga opsionet e listuara të gjuhës si preferencën tuaj të parë të gjuhës audio.
- **Gjuha e preferuar dytësore:** Vendosni një nga opsionet e listuara të gjuhës si preferencën tuaj të dytë të gjuhës audio. Nëse gjuha kryesore e zgjedhur në opsionin e gjuhës audio nuk disponohet, audio do të luhet duke përdorur këtë cilësim.

10.2.1.2.4 LCN

Numërimi logjik i kanaleve (LCN) në televizionin dixhital cakton një numër unik për secilin kanal sipas informacionit të ofruesit.

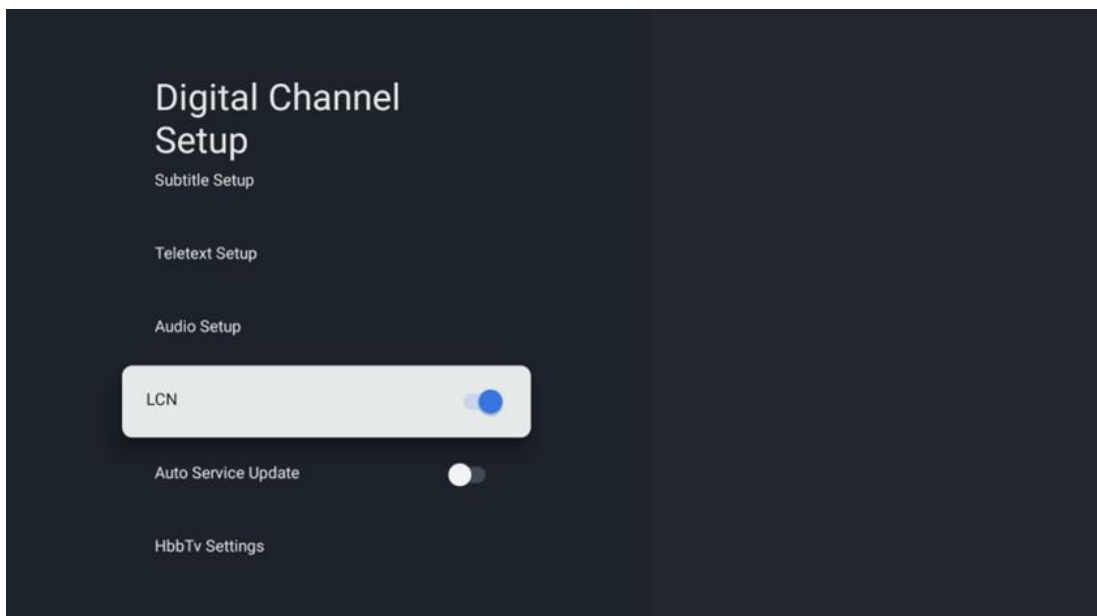

10.2.1.2.5 Përditësimi i shërbimit automatik

Duke vendosur përditësimin e shërbimit automatik në Aktiv, televizori do të përditësojë dhe shtojë kanale ose shërbime të reja dixhitale automatikisht.

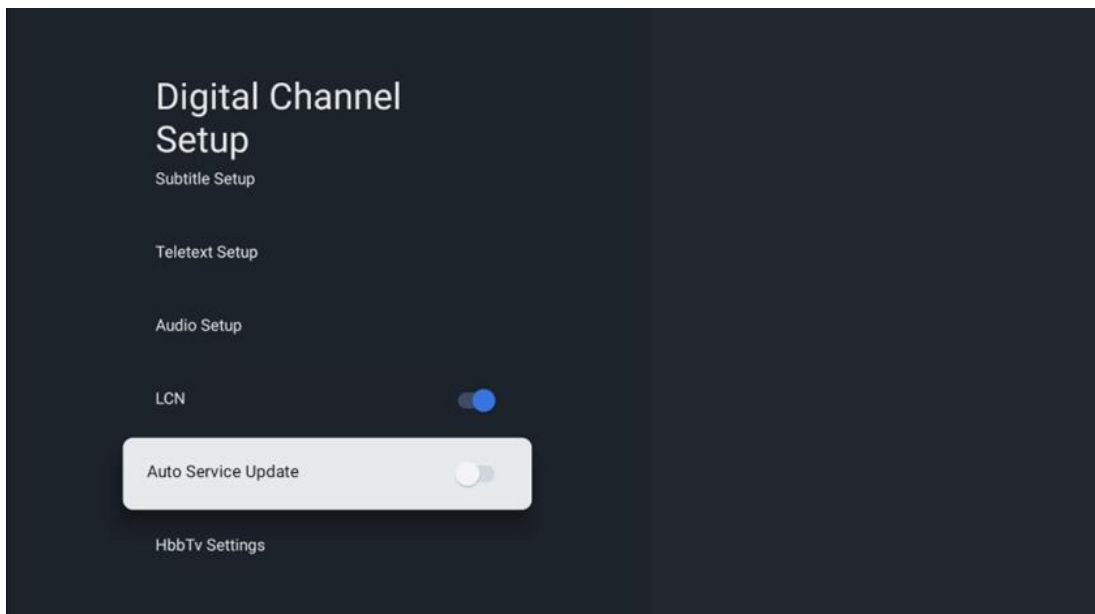

10.2.1.2.6 Cilësimet e HbbTv

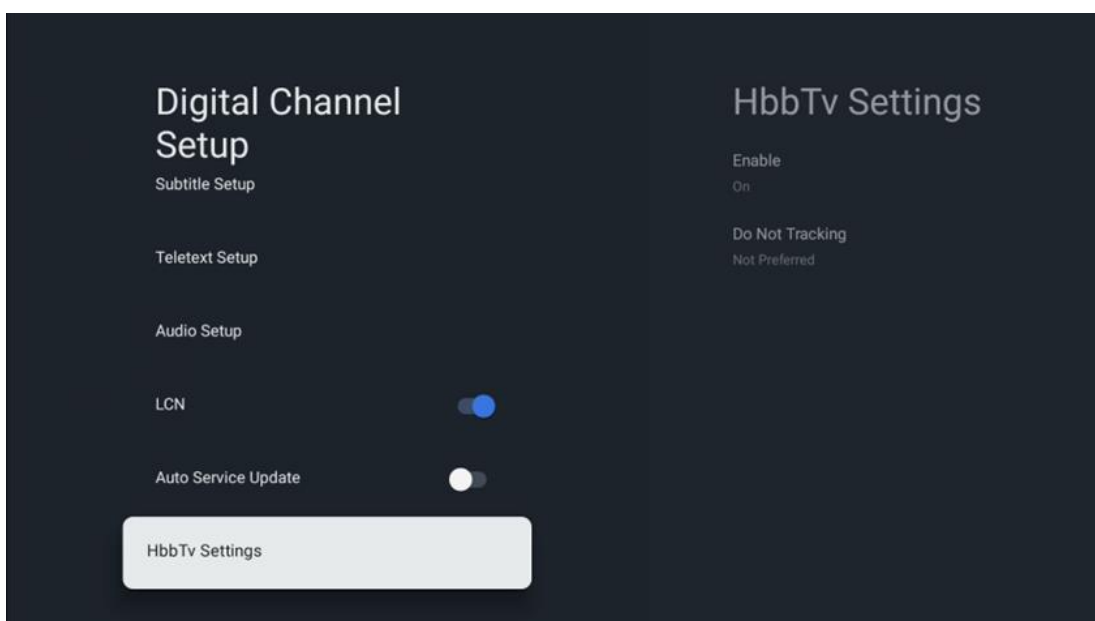

- **Aktivizo:** Aktivizo HbbTv Aktiv ose Joaktiv.
- **Mos gjurmoni:** Kur është aktiv, çaktivizon gjurmimin në kanale me veçorinë HbbTv . Normalisht, kanalet ndjekin të dhënat tuaja vetëm për qëllime reklamimi.

10.2.1.3 Udhëzuesi elektronik i programit (EPG)

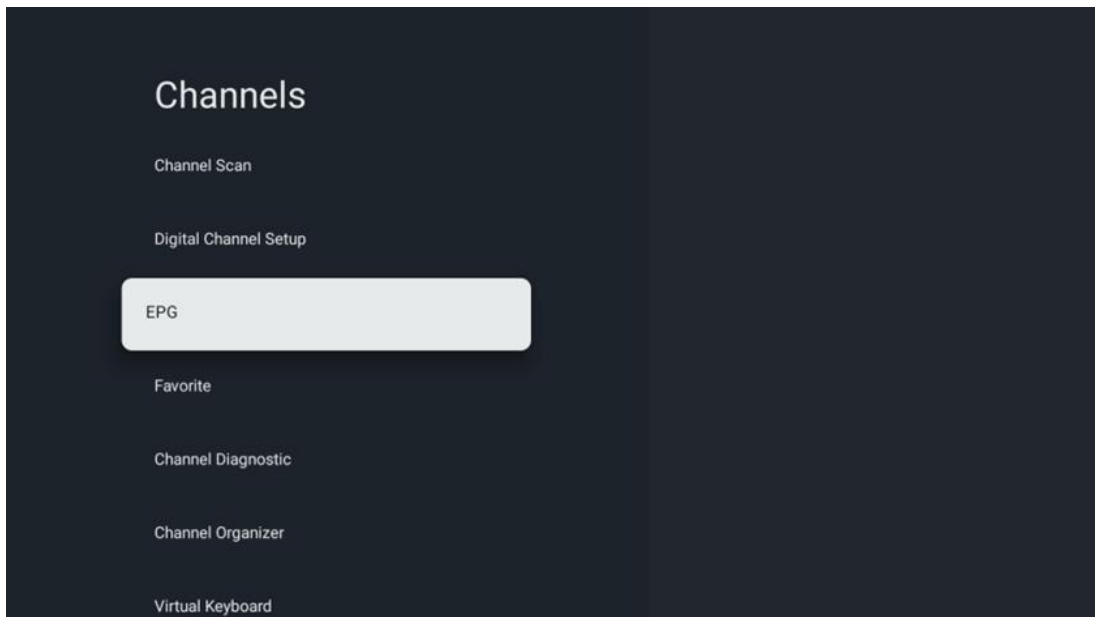

Duke shtypur **OK** në telekomandë, televizori ju ridrejton në TV Live aplikacioni dhe hap EPG. Përjetoni komoditetin e funksionit të Udhëzuesit Elektronik të Programit (EPG) në televizorin tuaj, duke ju mundësuar të shfletoni pa mundim orarin e kanaleve të disponueshme aktualisht në listën tuaj të kanaleve. Ju lutemi vini re se disponueshmëria e këtij funksioni varet nga programi.

Përndryshe, mund të përdorni udhëzuesin elektronik të programit ndërsa jeni në modalitetin Live TV, thjesht duke shtypur butonin **OK** dhe më pas duke zgjedhur Udhëzuesi i programit . Për t'u kthyer në Live TV, shtypni butonin **Prapa** në telekomandë.

Lundroni nëpër udhëzuesin e programit duke përdorur butonat e drejtimit në telekomandën tuaj. Përdorni butonat e drejtimit Lart/Poshtë ose butonat Program +/- për të shfletuar nëpër kanale dhe butonat e drejtimit Djathtas/Majtas për të zgjedhur një ngjarje të dëshiruar në kanalën e theksuar. Informacioni i detajuar si emri i plotë i ngjarjes, ora e fillimit dhe mbarimit, data, zhanri dhe një përshkrim i shkurtër do të shfaqen në fund të ekranit nëse ka.

Për më shumë informacion rreth një ngjarjeje të theksuar, shtypni butonin **OK** . Zgjidhni Shiko nëse programi është aktualisht në transmetim.

Për të parë ngjarjet nga dita e mëparshme ose e ardhshme, thjesht shtypni përkatësisht butonat e kuq ose jeshil. Për të shtuar ose hequr kanale në/nga të preferuarat, thjesht shtypni përkatësisht butonat e verdhë ose blu. Këto funksione u caktohen butonave me ngjyra në telekomandën tuaj nëse ka. Referojuni udhëzimeve në ekran për funksionet specifike të secilit buton.

Ju lutemi vini re se udhëzuesi nuk do të jetë i aksesueshëm nëse burimi i hyrjes së televizorit është i kyçur. Mund ta kyçni/zhblllokoni burimin e hyrjes duke shkuar te Cilësimet e TV Live > Opsionet e TV > Opsionet e kanalit > Kontrolllet prindërore > Burimi i kyçur.

10.2.1.4 E preferuara

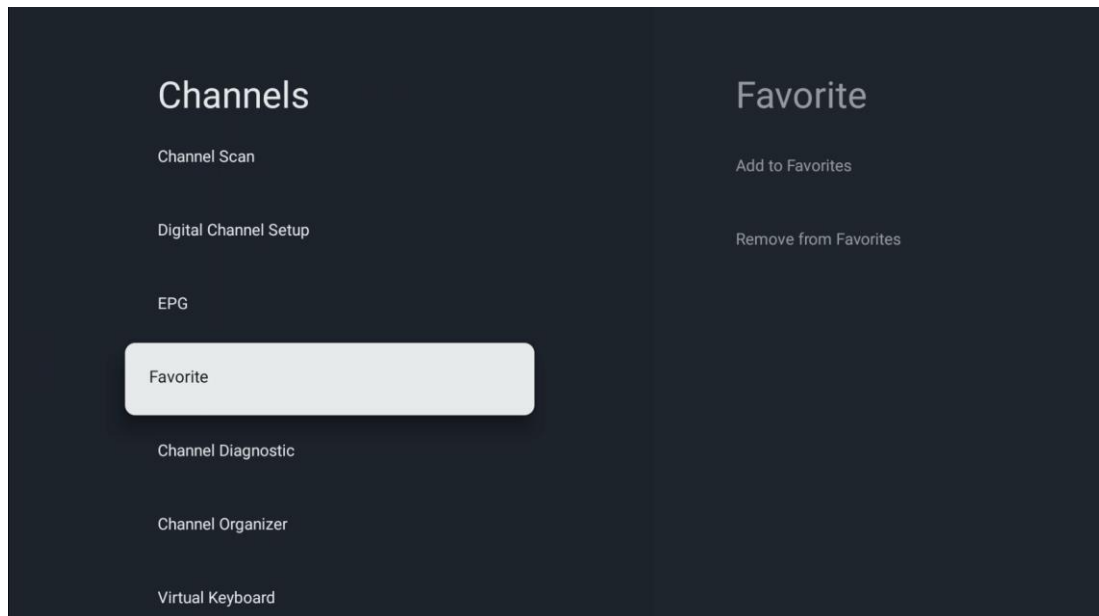

10.2.1.4.1 Shto te të preferuarat

Shtoni kanalet tuaja më të shikuara ose të preferuara në listën tuaj të preferuar duke ndjekur këto hapa:

- Në ekranin bazë zgjidhni TV Live aplikacionin dhe shtypni **OK** për ta hapur ose shtypni butonin **Live TV** në telekomandë
- Zgjidhni kanalën që dëshironi të shtoni
- Shtypni butonin **Cilësimet** në telekomandë dhe vazhdoni te Kanalet dhe hyrjet > Kanalet > Të preferuarat
- Zgjidhni Shto te të preferuarat dhe zgjidhni se në cilën listë do ta shtoni këtë kanal.

Përndryshe, mund të shtoni kanale në listën tuaj të preferuar në menynë e aplikacionit Live TV . Ju lutemi, referojuni kapitullit 11.2.2.

Shënim: Mund të shtoni të njëjtin kanal në lista të shumta të preferuara.

Për të parë listat tuaja të preferuara, ju lutemi referojuni kapitullit 11.2.4.

10.2.1.4.2 Hiq nga të preferuarat

Hiqni kanalet nga lista juaj e preferuar duke ndjekur këto hapa:

- Në ekranin bazë, zgjidhni aplikacionin Live TV dhe shtypni **OK** për ta hapur ose shtypni butonin **Live TV** në telekomandë
- Zgjidhni kanalën që dëshironi të hiqni
- Shtypni butonin **Cilësimet** në telekomandë dhe vazhdoni te Kanalet dhe hyrjet > Kanalet > Të preferuarat
- Zgjidhni Hiq nga të preferuarat dhe zgjidhni nga cila listë ta hiqni këtë kanal.

Përndryshe, mund të hiqni kanalet nga lista juaj e preferuar në menynë e aplikacionit Live TV. Ju lutemi, referojuni kapitullit 11.2.3.

Shënim : Nëse keni të njëjtin kanal në lista të shumta të preferuara, heqja e tij nga një listë nuk ndikon në listat e tjera.

10.2.1.5 Diagnostikimi i kanaleve

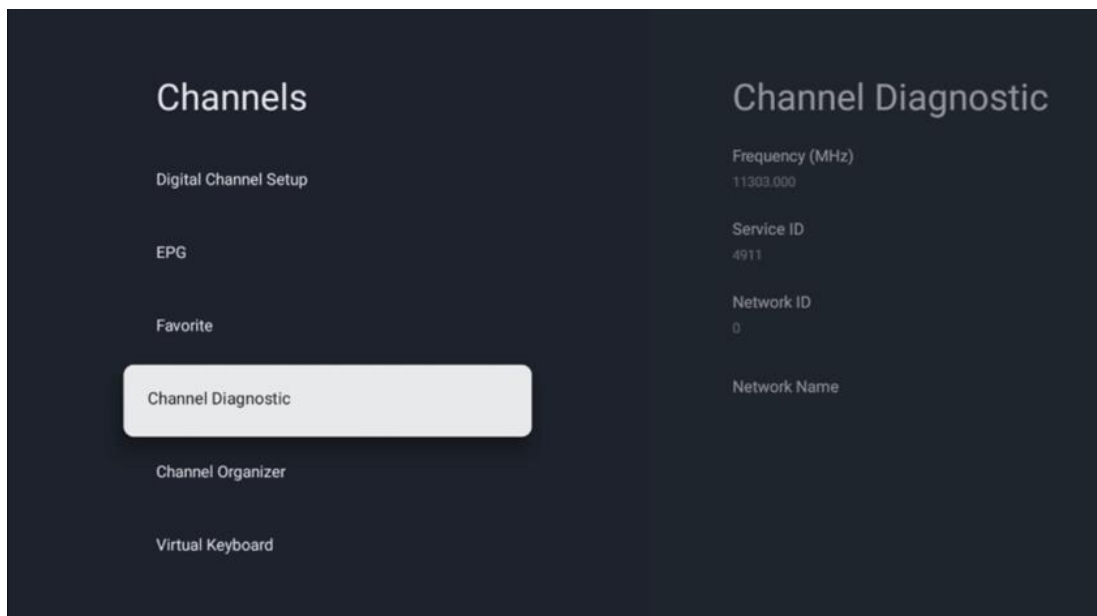

- **Frekuenca (MHz):** Tregon frekuencën e një kanali specifik. Duke shtypur **OK** do të shfaqet një dritare pop-up, ku do të shfaqet frekuenca e kanalit, niveli i sinjalit dhe cilësia e tij.
- **ID-ja e shërbimit:** Shfaq ID-në e shërbimit të një kanali të caktuar.
- **ID e rrjetit:** Shfaq ID-në e rrjetit të një kanali të caktuar.
- **Emri i rrjetit:** Shfaq emrin e rrjetit të një kanali specifik.

10.2.1.6 Organizuesi i kanalit

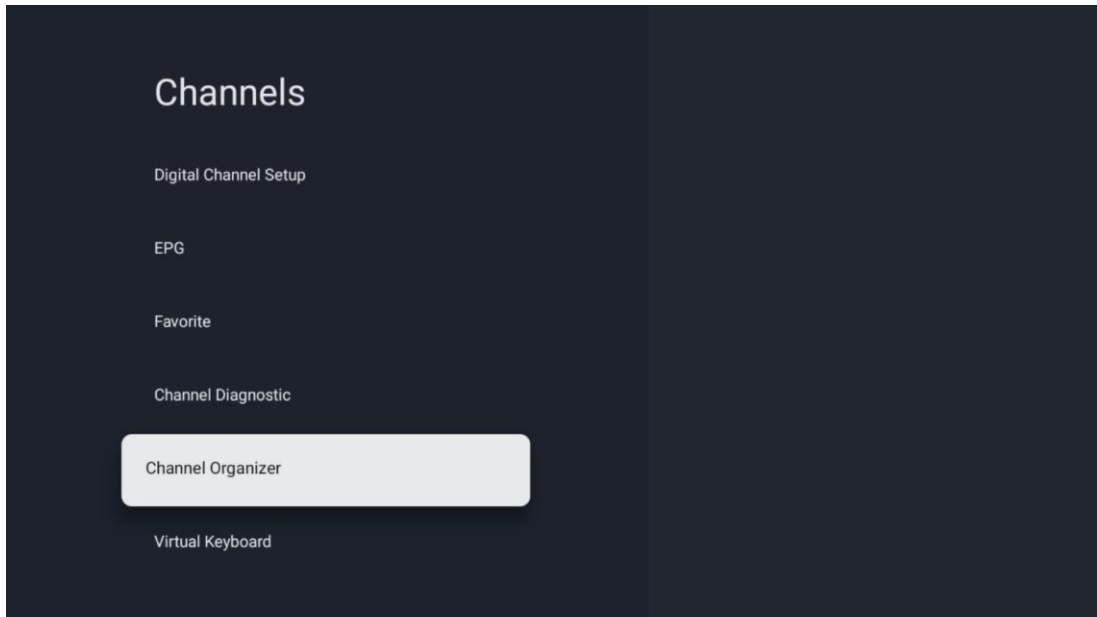

Për të modifikuar listën e kanaleve, fillimisht sigurohuni që funksioni LCN të jetë i çaktivizuar në menynë "Cilësimet e kanalit dixhital" duke ndjekur këto hapa. Për më shumë informacion rreth funksionit LCN, referojuni kapitullit 10.2.1.2.4.

- Hap aplikacionin Live TV
- Shtypni butonin **Cilësimet**
- Navigoni te Kanalet dhe hyrjet > Kanalet > Konfigurimi i kanalit dixhital > LCN. Fik LCN.
- Kthehuni te Kanalet duke shtypur butonin **Prapa**
- Zgjidhni Organizuesin e kanalit dhe shtypni butonin **OK**

Zgjidhni kanalën në të cilin dëshironi të bëni ndryshime dhe shtypni **OK**. Opsionet e mëposhtme janë në dispozicion:

10.2.1.6.1 Fshih kanalën

Fshih kanalet nga lista e kanaleve. Numri i kanaleve do të mbetet i pandryshuar .

- Zgjidhni një kanal që dëshironi të fshihni dhe shtypni **OK** .
- Zgjidhni Hide në menunë që shfaqet dhe shtypni **OK** .
- Shtypni **Mbrapa** për t'u kthyer në TV drejtpërdrejt.

Për të zbuluar kanalet, ndiqni këto hapa:

- Zgjidhni një kanal që dëshironi të fshihni dhe shtypni **OK** .
- Zgjidhni Unhide në menunë që shfaqet dhe shtypni **OK** .
- Shtypni **Mbrapa** për t'u kthyer në TV drejtpërdrejt.

10.2.1.6.2 SHKËMBIMI i kanalit

Ndryshoni pozicionin e kanaleve në listën e kanaleve.

- Zgjidhni një kanal dhe shtypni **OK**.
- Zgjidhni Swap në menunë që shfaqet dhe shtypni **OK** për të hyrë në modalitetin e shkëmbimit.
- Zgjidhni kanalin që dëshironi të ndryshoni pozicionin dhe shtypni **OK**.
- Theksoni një kanal tjetër me të cilin dëshironi të ndërroni pozicionin dhe shtypni butonin blu.
- Shtypni **OK** për të konfirmuar veprimin.

Numri i kanaleve të shkëmbyera do të përditësohet automatikisht sipas ndryshimeve të bëra.

10.2.1.6.3 EDIT I kanalit

Ndryshoni informacionin e kanalit, si p.sh. numrin ose emrin e kanalit.

- Zgjidhni kanalin që dëshironi të modifikoni dhe shtypni **OK**.
- Zgjidhni Edit në menunë që shfaqet dhe shtypni **OK**.
- Do të shfaqen dritare kërcyese me numrin dhe emrin e kanalit.
- Zgjidhni cilin informacion dëshironi të modifikoni dhe shtypni **OK**. Do të shfaqet tastiera virtuale, duke ju lejuar të shkruani informacionin tuaj të personalizuar.
- Zgjidhni **OK** dhe shtypni **OK** në telekomandë për të konfirmuar ndryshimet.
- Shtypni **Mbrapa** për t'u kthyer në TV drejtpërdrejt.

Shënim : Nëse futni një numër ose emër, i cili është i zënë nga një kanal tjetër, do të shfaqet një mesazh gabimi që ju sugjeron të futni informacione të ndryshme.

10.2.1.6.4 INSERT kanali

Zhvendosni shumë kanale në një pozicion tjetër, gjë që rezulton në një ndryshim të numrit.

Rendi i kanaleve mbetet i pandryshuar.

- Zgjidhni një kanal dhe shtypni **OK**.
- Zgjidhni Insert në menunë që shfaqet dhe shtypni **OK**.
- Theksoni dhe shtypni **OK** për të zgjedhur një ose më shumë kanale që dëshironi të lëvizni.
- Theksoni një kanal nën të cilin dëshironi të zhvendosni kanalet e zgjedhura dhe shtypni **OK**.
- Shtypni **OK** për të konfirmuar veprimin.

Shënim : Numri i kanaleve do të përditësohet automatikisht sipas ndryshimeve të bëra.

10.2.1.6.5 Kanali DELETE

Hiqni kanalet e padëshiruara nga lista e kanaleve. Vini re se për të rikthyer kanalet e fshira, do t'ju duhet të kryeni një skanim kanalesh.

- Zgjidhni një kanal dhe shtypni **OK**.
- Zgjidhni një ose më shumë kanale që dëshironi të fshini në menunë që shfaqet dhe shtypni **OK**.

- Shtypni **OK** për të konfirmuar.
- Do të shfaqet një dritare konfirmimi. Zgjidhni Po dhe shtypni **OK** , nëse dëshironi të vazhdoni.

Shënim : Numri i kanaleve do të përditësohet automatikisht sipas ndryshimeve të bëra .

10.2.1.6.6 Lëvizja e kanalit

Riorganizoni pozicionin e kanaleve në listën e kanaleve.

- Zgjidhni një kanal dhe shtypni **OK** .
- Zgjidhni Lëvizni në menynë që shfaqet dhe shtypni **OK** .
- Zgjidhni një kanal që dëshironi të lëvizni dhe shtypni **OK** .
- Theksoni një kanal nën të cilin dëshironi të zhvendosni kanalet e zgjedhura dhe shtypni **OK** .
- Shtypni **OK** për të konfirmuar veprimin.

Shënim : Numri i kanaleve do të përditësohet automatikisht sipas ndryshimeve të bëra.

10.2.2 Inputet e jashtme

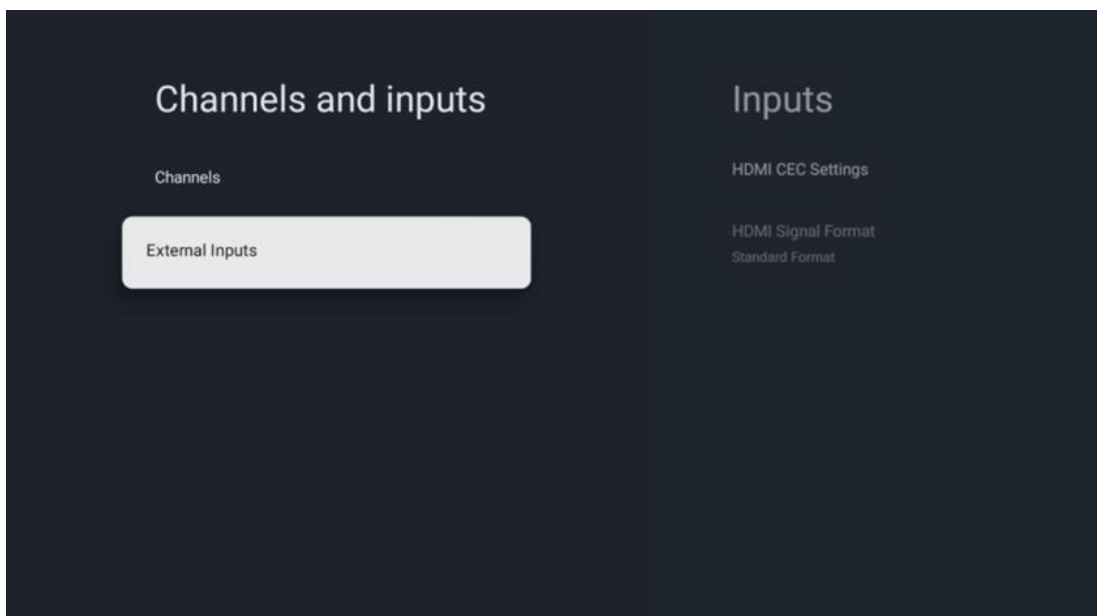

10.2.2.1 Cilësimet e HDMI CEC

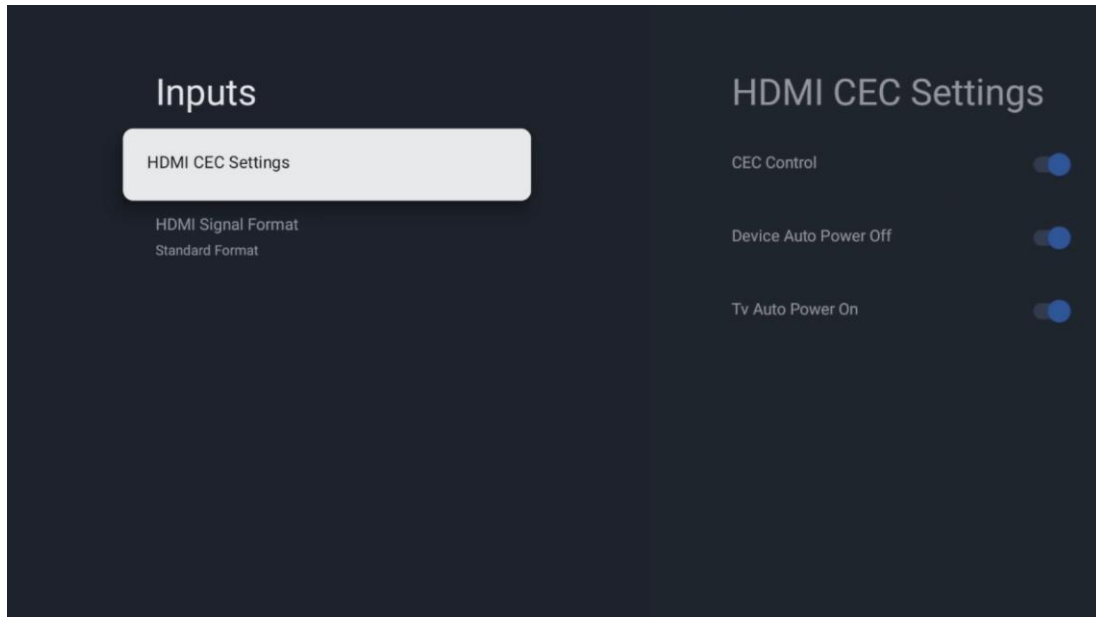

Nëse është aktivizuar funksioni HDMI CEC (Consumer Electronics Control), mund të përdorni pajisjen e jashtme të lidhur me një nga lidhjet tuaja HDMI duke përdorur telekomandën e televizorit. Që të funksionojë siç duhet, pajisja e jashtme e lidhur duhet gjithashtu të mbështesë funksionin HDMI CEC, duhet të aktivizohet dhe funksionimi i funksionit HDMI CEC të pajisjes së jashtme të lidhur duhet të sinkronizohet me funksionin HDMI CEC të televizorit.

Si parazgjedhje, funksioni HDMI CEC aktivizohet dhe kur lidhet pajisja e jashtme, burimi përkatës i hyrjes HDMI do të riemërtohet në emrin e pajisjes së lidhur.

Telekomanda e televizorit mund të kontrollojë automatikisht pajisjen e jashtme sapo të zgjidhet burimi i lidhur HDMI.

- **Kontrolli CEC:** TV mund të kontrollojë pajisjet HDMI.
- **Fikja automatike e pajisjes:** Kur fikni televizorin, pajisja e jashtme HDMI do të fiket automatikisht.
- **Ndezja automatike e televizorit:** Kur ndizni pajisjen e jashtme HDMI, televizori do të ndizet automatikisht.

10.2.2.2 Formati i sinjalit HDMI

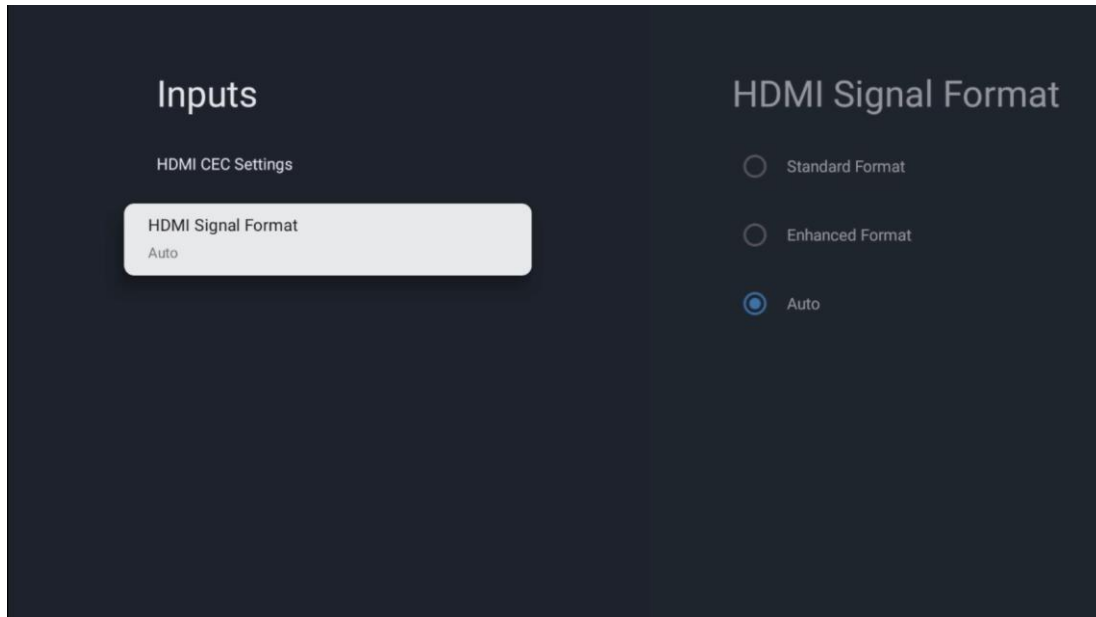

Kjo meny është e disponueshme vetëm nëse burimi është caktuar në HDMI dhe ju lejon të zgjidhni midis tre formateve të disponueshme të sinjalit:

- **Format standard:** Nëse zgjidhni këtë format, disa rezolucione të larta mund të mos mbështeten për shkak të kufizimit të gjerësisë së brezit të protokollit HDMI 1.4.
- **Format i përmirësuar:** TV do të shfaqë sinjale HDMI me cilësi të lartë nëpërmjet lidhjes HDMI 2.1. **Shënim :** TV juaj duhet të ketë një lidhje HDMI 2.1 dhe mund t'ju duhet një kabllo HDMI, e cila mbështet protokollin HDMI 2.1. Zgjidhni këtë opsion vetëm nëse pajisja juaj mbështet formatet HDMI me cilësi të lartë, të tilla si: 4K 60Hz, 4:2:0 10 bit, 4:4:4, 4:2:2, lojë VRR/ALLM etj.
- **Auto:** TV do të përpiqet si parazgjedhje të shfaqë sinjale me cilësi të lartë nëpërmjet një lidhjeje HDMI 2.1. **Shënim :** TV juaj duhet të ketë një lidhje HDMI 2.1 dhe mund t'ju duhet një kabllo HDMI, e cila mbështet protokollin HDMI 2.1. Nëse pajisja juaj nuk e mbështet formatin HDMI 2.1, televizori do të kalojë automatikisht në formatin standard të HDMI 1.4.

10.3 Ekranit dhe Tingulli

Rregulloni cilësimet e daljes së figurës, ekranit, zërit dhe audios. Përdorni butonat e drejtimit për të zgjedhur një nga opsionet në anën e djathtë të ekranit dhe konfirmoni zgjedhjen tuaj duke shtypur **OK**.

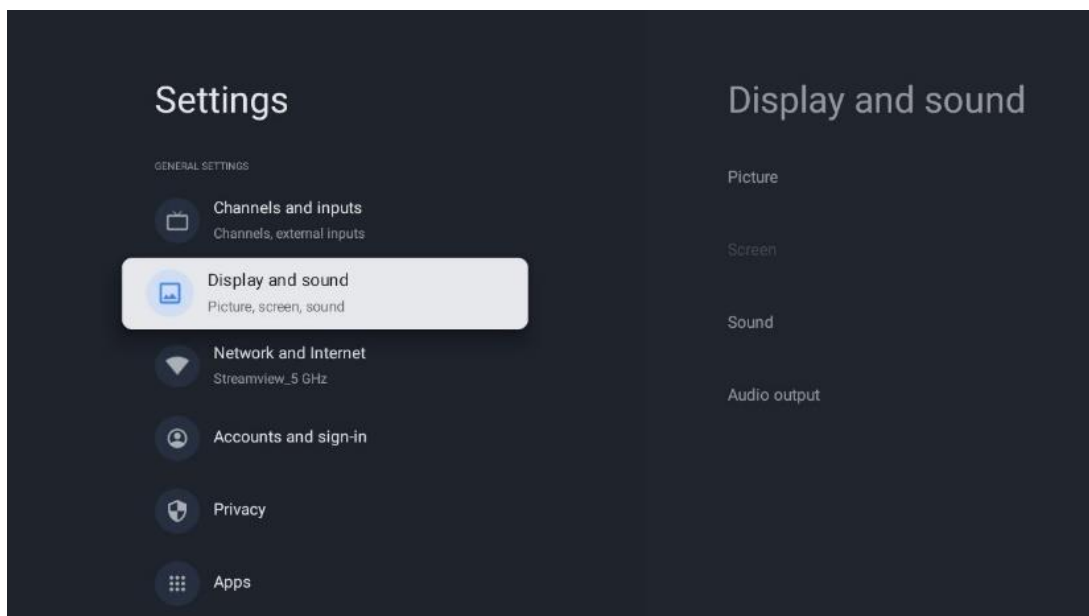

10.3.1 Foto

Foto modaliteti

Në instalimin fillestar të televizorit, si parazgjedhje, televizori është vendosur në modalitetin e figurës Eco. Zgjidhni një nga paracaktimet e modalitetit të figurës dhe konfirmoni zgjedhjen tuaj duke shtypur butonin **OK** në telekomandë.

WCG

Gama e gjerë e ngjyrave (WCG) shpesh çiftohet me HDR, megjithëse ato nuk janë të lidhura në thelb. HDR rrit gamën dinamike, duke përmirësuar qartësinë e figurës me ndriçim më të shndritshëm dhe errësirë më të errët. Në të kundërt, WCG rrit riprodhimin e ngjyrave, duke e bërë të kuqe më të kuqe, blu më blu dhe jeshile më të gjelbër. Prandaj, HDR përmirëson qartësinë e figurës në mënyrë sasiore, ndërsa WCG e bën këtë në mënyrë cilësore. Shtypni **OK** për të zgjedhur opsionet e WCG.

- **Shkëlqimi i ekranit** : Shtypni **OK** për të rregulluar ndriçimin e ekranit.
- **Cilësimet e avancuara** :
 - **Temperatura e ngjyrës** : Vendosni preferencën tuaj të temperaturës së ngjyrës. Opsionet e disponueshme janë standarde, më të ngrohta, të ngrohta, të ftohta dhe më të ftohta.
 - **Kontrasti dinamik** : Kontrasti dinamik aktivizohet si parazgjedhje. Mund ta aktivizoni ose çaktivizoni.
 - **Modaliteti HDMI PC/AV** : Ky opsion i menysë është i disponueshëm vetëm kur një kompjuter ose konsol lojërash është i lidhur me televizorin.
 - **Reduktimi i zhurmës**: Vendosni preferencën tuaj për reduktimin e zhurmës si i ulët, i mesëm, i lartë, automatik ose fiken i atë.
 - **Rivendosja e figurës** : Rivendosni cilësimet e figurës në cilësimet e paracaktuara të fabrikës.

- **ALLM** : Modaliteti automatik i vonesës së ulët (ALLM) është një funksion që kalon automatikisht ndërmjet modalitetit me vonesë të ulët dhe modalitetit të cilësisë së lartë të figurës në varësi të hyrjes së burimit nga një pajisje e lidhur me HDMI, si p.sh. një pajisje lojrash. Ky opsion i menysë është i disponueshëm vetëm kur një kompjuter ose konsol lojërash është i lidhur me televizorin.
- **MEMC** : MEMC (Vlerësimi i lëvizjes/Kompensimi i lëvizjes) është një teknologji e përdorur në televizorë dhe ekrane video për të reduktuar turbullimin e lëvizjes dhe dridhjet në skenat me lëvizje të shpejtë. Vlerësimi i lëvizjes identifikon lëvizjen në kornizat e njëpasnjëshme, ndërsa kompensimi i lëvizjes krijon dhe fut korniza të ndërmjetme për të zbutur lëvizjen.

10.3.2 Ekran

Rregulloni raportin e pamjes së ekranit të televizorit tuaj.

10.3.3 Tingull

Rregulloni cilësimet e zërit të televizorit tuaj.

- **Modaliteti i zërit** : Vendosni preferencën tuaj të zërit si Standard, Kinema, Muzikë, Lajme ose Personal.
- **Dolby Atmos** : Aktivizoni ose çaktivizoni Dolby Atmos. Pas ndryshimit të këtij opsioni të cilësimit, duhet ta shkëputni pajisjen për pak kohë nga furnizimi me energji elektrike dhe ta futni sërish në prizë (rivendosja e energjisë).
- **Modaliteti rrethues** : Ofrohet vetëm për përmbajtje multimediale ose të riprodhimit të TV drejtpërdrejt që përfshin tingull rrethues.
- **Vetëm zëri** : Fikni ekranin e televizorit dhe luani vetëm audio. Ky cilësim është i dobishëm kur dëgjoni kanale radioje të marra nëpërmjet antenës, televizorit kabllor ose satelitit.
- **E avancuar Cilësimet** :
 - **Përmirësuesi i dialogut** : Rregulloni automatikisht tingullin e dialogëve, duke i bërë ato të dallohen nga tingujt e tjerë.
 - **Bilanci** : Rregulloni balancën e volumit majtas dhe djathtas për altoparlantët dhe kufjet.
 - **Tingull rivendosja** : Rivendosni cilësimet e zërit në cilësimet e fabrikës.

10.3.4 Dalja audio

Pajisja dalëse

- **Altoparlantët e televizorit** : Zgjidhni këtë opsion nëse televizori juaj nuk është i lidhur me marrësin AV nëpërmjet daljes optike të audios ose nëpërmjet kabllit HDMI.
- **SPDIF/Optica I** : Zgjidhni këtë opsion audio nëse televizori juaj është i lidhur me marrësin AV nëpërmjet kabllit optik.
- **HDMI ARC** : Zgjidhni këtë opsion audio nëse televizori juaj është i lidhur me marrësin AV nëpërmjet HDMI nga porta eARC e televizorit tuaj.

Lloji i daljes audio

- **PCM (Pulse Code Modulation):** Një sinjal audio analog konvertohet në një sinjal dixhital që demodulohet individualisht dhe luhet nga marrësi AV.
- **Passthrough :** Sinjali audio përcillet te marrësi AV pa modulim televiziv.
- **Auto :** Dalja e audios së televizorit konfigurohet automatikisht sipas marrësit AV të lidhur.

Vonesa e audios dixhitale (ms)

Vendosni vonesën e daljes audio.

Volumi i audios dixhitale

Caktoni nivelin e volumit të daljes audio.

eARC

- **Off :** Aktivizoni ose çaktivizoni funksionin eARC .
- **Auto :** Funksioni eARC i daljes HDMI konfigurohet automatikisht sipas marrësit AV të lidhur ose shiritit të zërit.

10.4 Rrjeti dhe Interneti

Mund të konfiguroni cilësimet e rrjetit të televizorit duke përdorur opsionet e kësaj menyje.

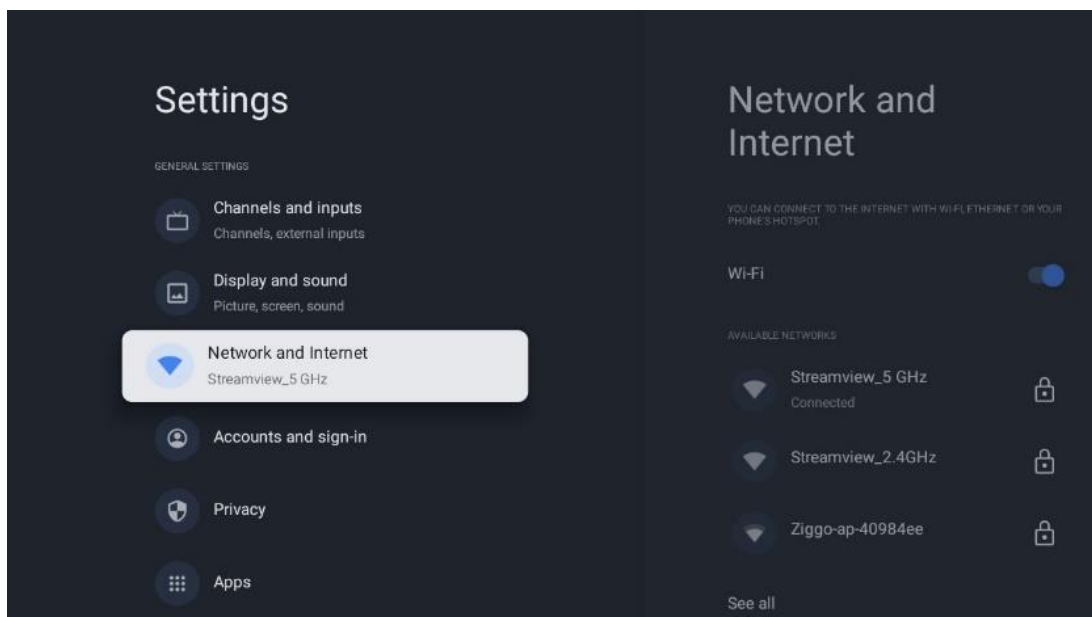

10.4.1 Wi-Fi Ndez/Fikur

Aktivizoni dhe çaktivizoni funksionin LAN me valë (WLAN).

10.4.2 Zgjidhni rrjetin e disponueshëm Wi-Fi

Kur funksioni Wi-Fi është i aktivizuar, do të listohen rrjetet me valë të disponueshme. Theksoni Shiko të gjitha dhe shtypni **OK** për të parë të gjitha rrjetet. Zgjidhni një dhe shtypni **OK** për t'u

lidhur. Mund t'ju kërkohet të vendosni një fjalëkalim për t'u lidhur me rrjetin e zgjedhur në rast se rrjeti është i mbrojtur me fjalëkalim.

10.4.3 Opsione të tjera

- **Shto rrjet të ri** : Shtoni rrjete me SSID të fshehura.
- **Skanimi gjithmonë i disponueshëm** : Mund të lejoni që shërbimi i vendndodhjes dhe aplikacionet e tjera të skanojnë për rrjete, edhe kur funksioni Wi-Fi është i fikur. Shtypni **OK** për ta ndezur dhe fikur.

10.4.4 Opsionet e Ethernetit

- **Lidhur / Jo i lidhur** : Shfaq statusin e lidhjes së internetit nëpërmjet adresave Ethernet, IP dhe MAC.
- **Cilësimet e përfaqësuesit** : Vendosni manualisht një përfaqësues HTTP për shfletuesin. Ky përfaqësues mund të mos përdoret nga aplikacione të tjera.
- **Cilësimet e IP-së** : Konfiguro cilësimet e IP-së së televizorit.

10.5 Llogaritë dhe identifikimi

- **Llogaria e Google TV** : Ky opsion do të jetë i disponueshëm nëse jeni identifikuar në llogarinë tuaj të Google. Mund të kyçni preferencat e llogarisë tuaj, të konfiguroni preferencat e sinkronizimit të të dhënave, të menaxhoni pagesat dhe blerjet, të rregulloni cilësimet e "Asistentit të Google", të aktivizoni modalitetin "Vetëm aplikacionet" dhe të hiqni llogarinë nga televizori juaj.
- **Shto llogari** : Shtoni një llogari të re duke u identifikuar në të.
- **Shto një fëmijë** : Shto një llogari miqësore për fëmijët me mbrojtje prindërore.

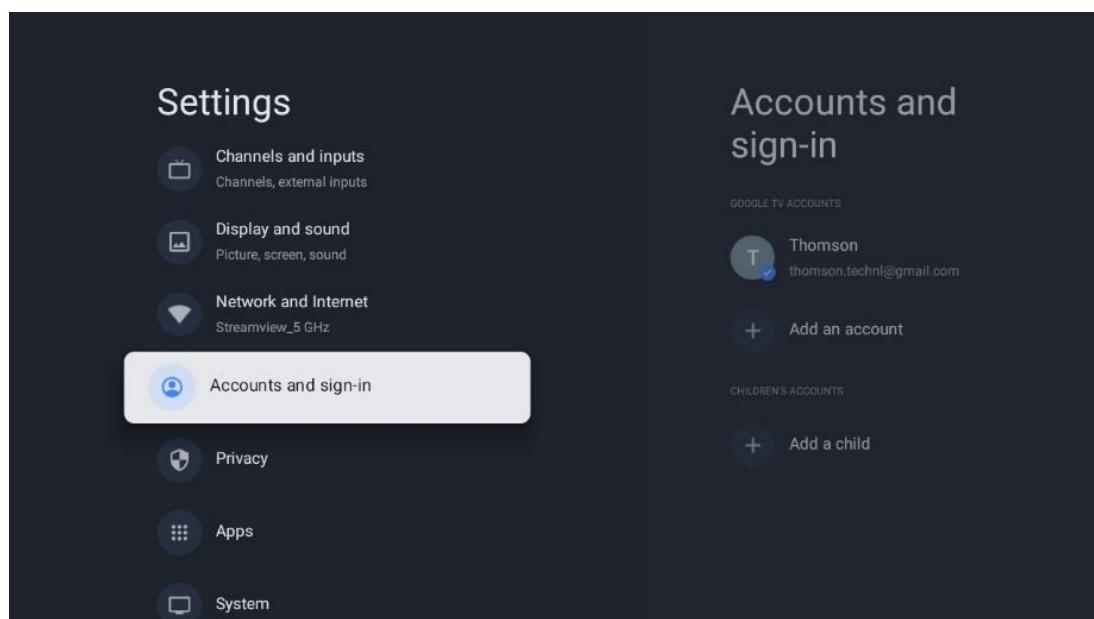

10.6 Privatësia

Ndryshoni dhe rregulloni cilësimet tuaja të privatësisë dhe lejet e aplikacioneve.

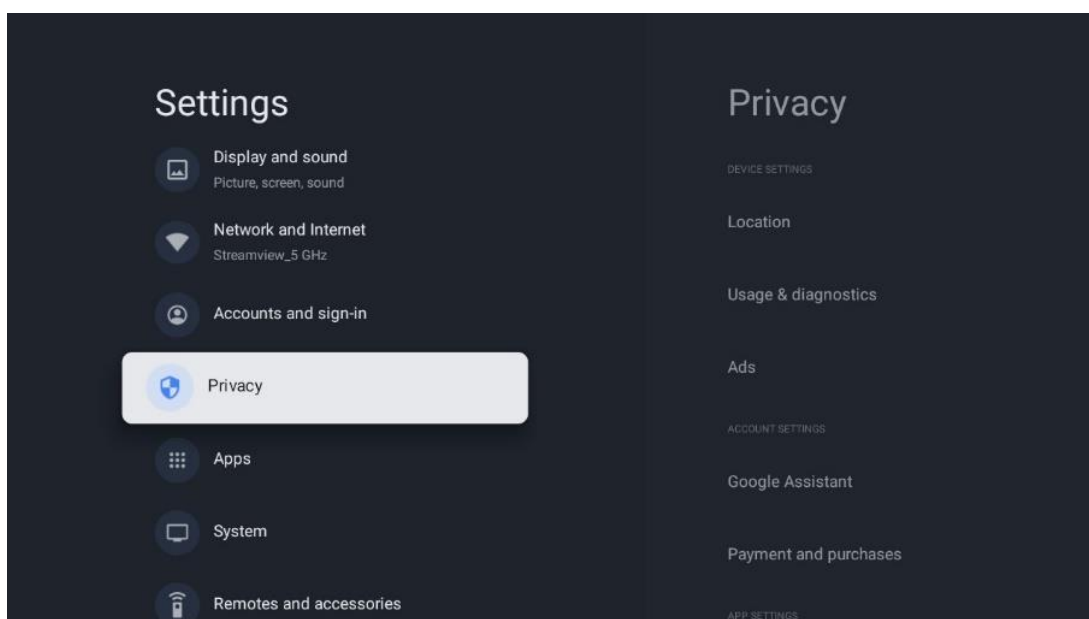

Cilësimet e pajisjes:

- **Vendndodhja** : Zgjidhni nëse Google mund të mbledhë të dhëna vendndodhjeje sipas Wi-Fi tuaj. Është e rëndësishme t'i jepni Google vendndodhjen tuaj sepse instalimi i shumë aplikacioneve varet nga gjeo-lokacioni. Instalimi i disa aplikacioneve të transmetimit, veçanërisht atyre që transmetojnë kanale të transmetimit televiziv, është i mundur vetëm sipas rregullave të gjeo-lokacionit.
- **Përdorimi dhe diagnostikimi** : Dërgoni automatikisht informacionin diagnostik në Google.
- **Reklammat** : Zgjidhni nëse Google lejohet të mbledhë të dhëna përdorimi dhe diagnostikime dhe të promovojë reklama të personalizuara për ju.

Cilësimet e llogarisë:

- **Google Assistant**: Zgjidhni llogarinë tuaj aktive, shikoni lejet, zgjidhni cilat aplikacione duhet të përfshihen në rezultatet e kërkimit, aktivizoni filtrin e sigurt të kërkimit dhe shikoni licencat me burim të hapur.
- **Pagesa dhe blerjet** : Konfiguro cilësimet e Google Payment and Bler.

Cilësimet e aplikacionit:

- **Qasje speciale në aplikacion**: Zgjidhni cilat aplikacione mund të kenë akses në informacionin tuaj dhe të kenë akses të veçantë.
- **Siguria dhe kufizimet** : Mund të përdorni opsionet në këtë meny për të lejuar ose kufizuar instalimin e aplikacioneve nga burime të ndryshme nga "Dyqani i Google Play". Vendosni opsionet në mënyrë që televizori juaj të mos lejojë ose të paralajmërojë kundër instalimit të aplikacioneve që mund të shkaktojnë probleme serioze.

10.7 Aplikacionet

Përdorni opsionet në këtë Meny për të menaxhuar aplikacionet e instaluara në televizorin tuaj.

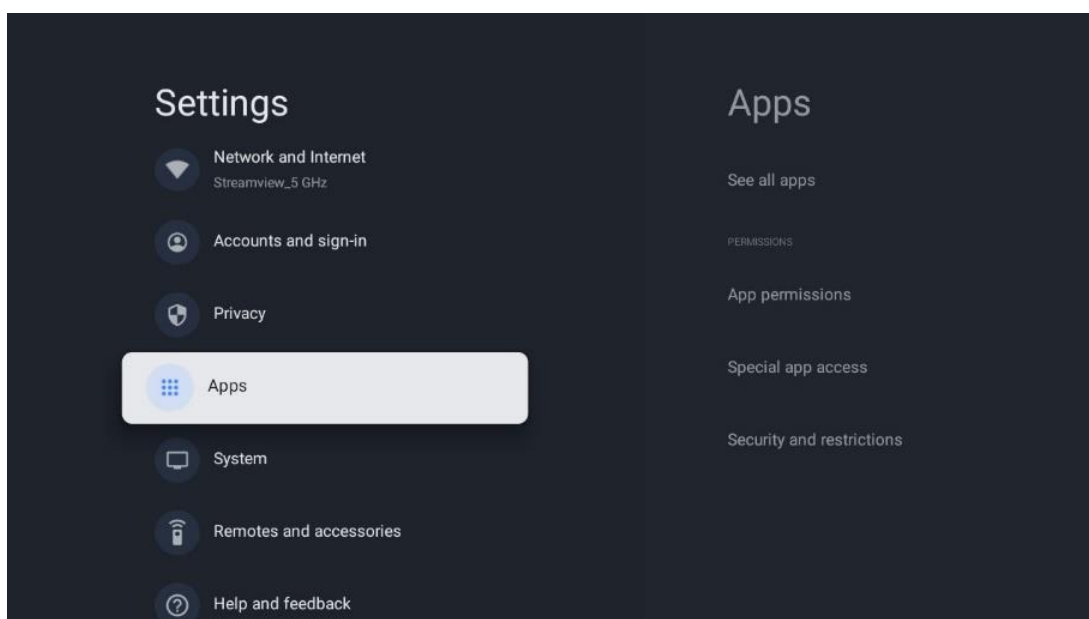

Aplikacionet e hapura së fundmi: Këtu shfaqen aplikacionet e hapura së fundi.

Shihni të gjitha aplikacionet: Zgjidhni Shihni të gjitha aplikacionet dhe shtypni **OK** për të shfaqur një listë të plotë të të gjitha aplikacioneve të instaluara në televizorin tuaj. Do të mund të shihni gjithashtu hapësirën ruajtëse që zë çdo aplikacion. Nga atje mund të kontrolloni versionet e aplikacionit, të filloni ose të ndaloni me forcë funksionimin e tyre, të çinstaloni aplikacionet e shkarkuara, të kontrolloni lejet dhe t'i aktivizoni ose çaktivizoni ato, të menaxhoni njoftimet, të pastroni të dhënat dhe cache-in dhe shumë më tepër. Thjesht theksoni një aplikacion dhe shtypni **OK** për të hyrë në opsionet e disponueshme.

Lejet: Menaxhoni lejet dhe disa veçori të tjera të aplikacioneve.

- **Lejet e aplikacionit:** Aplikacionet do të renditen sipas kategorisë së llojit të lejes. Mund të aktivizoni/çaktivizoni lejet për aplikacionet brenda këtyre kategorive.
- **Qasje speciale në aplikacion:** Konfiguro veçoritë e aplikacionit dhe lejet speciale.
- **Siguria dhe kufizimet:** Duke përdorur opsionet e kësaj menyje, mund të lejoni ose kufizoni instalimin e aplikacioneve nga burime të ndryshme nga "Dyqani i Google Play". Vendosni televizorin të mos lejojë ose të paralajmërojë përpara instalimit të aplikacioneve që mund të shkaktojnë dëm.

10.8 Sistemi

Përdorni butonat e drejtimit për të parë opsionet Rreth, Data dhe Ora, Gjuha, Ruajtja, Fuqia dhe energjia dhe të tjera. Shtypni **OK** për të zgjedhur nënopsionin përkatës që dëshironi të rregulloni.

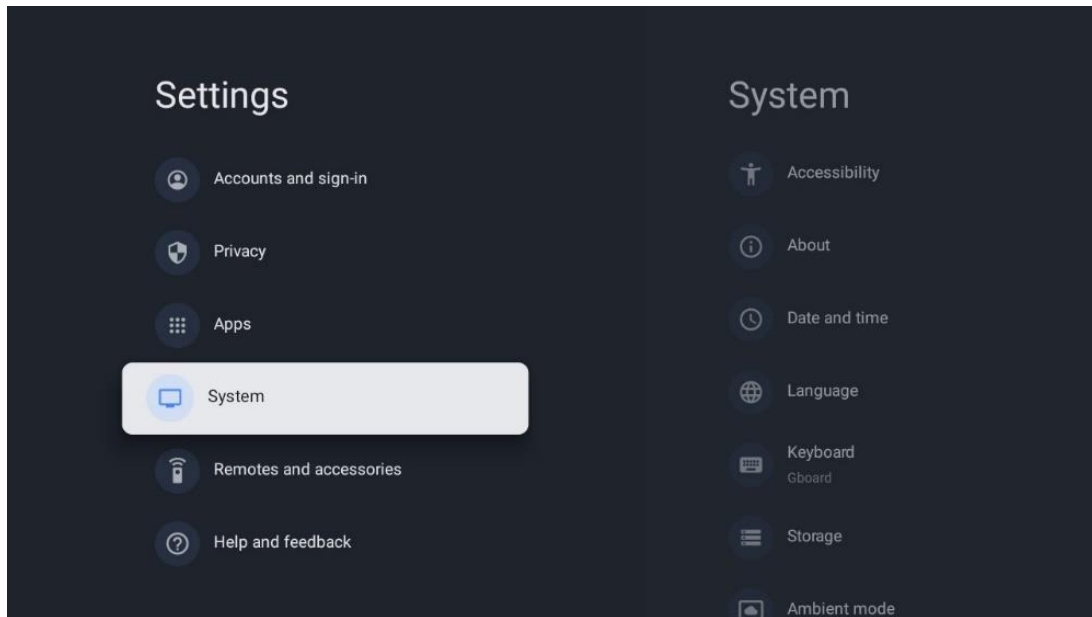

10.8.1 Aksesueshmëria

- **Titrat** : Aktivizoni/fikni titrat, rregulloni gjuhën e tyre dhe madhësinë e tekstit dhe zgjidhni një stil titrimi.
- **Tekst me kontrast të lartë** : Aktivizoni ose çaktivizoni tekstin me kontrast të lartë.
- **Tekst në fjalim** : Aktivizo ose çaktivizo funksionin tekst në të folur të Google. Ky funksion do të shfaqë automatikisht tekstin zanor në ekranin tuaj. Është një funksion i dobishëm për njerëzit me probleme me shikimin. Në këtë seksion të menysë mund të rregulloni cilësimet për tekst në të folur, si p.sh. shpejtësia e të folurit dhe gjuha e paracaktuar.
- **Shkurtorja e aksesueshmërisë** : Aktivizo ose çaktivizo.
- **Talk back**: Aktivizo ose çaktivizo talk back dhe personalizoje atë.
- **Ndërro akses** : Aktivizo ose çaktivizo aksesin e ndërrimit dhe personalizoje atë.

10.8.2 Rreth

Këtu mund të gjeni informacione për harduerin dhe softuerin për televizorin tuaj, si dhe për Android OS dhe versionin Netflix ESN.

- **Përditësimi i sistemit**: Zgjidhni këtë opion të Menysë dhe shtypni **OK** në telekomandë për të kontrolluar nëse një përditësim i softuerit është i disponueshëm për televizorin tuaj.
- **Emri i pajisjes**: Zgjidhni këtë opion të Menysë dhe shtypni **OK** në telekomandë për të ndryshuar emrin ose për të caktuar një emër të personalizuar për televizorin tuaj. Kjo është e rëndësishme sepse televizori juaj duhet të identifikohet saktë në rrjetin tuaj ose kur kryen funksionin Chromecast.
- **Rivendosja**: Zgjidhni këtë opion të Menysë për të rivendosur televizorin në cilësimet e fabrikës dhe për të riinstaluar televizorin tuaj.

- **Statusi:** Në këtë meny do të gjeni informacionin e harduerit të televizorit tuaj si adresën IP, adresën MAC, adresën Bluetooth, numrin serial dhe kohën e funksionimit.
- **Informacion ligjor:** Në këtë meny do të gjeni informacionin ligjor të televizorit tuaj.
- **Modeli:** Ju tregon modelin e televizorit tuaj.
- **Versioni i OS Android TV:** Ju tregon se cili version i OS është i instaluar në televizorin tuaj.
- **Niveli i rregullimit të sigurisë së sistemit operativ Android TV:** Tregon datën e rregullimit të sigurisë të instaluar në televizorin tuaj.

10.8.3 Data dhe Ora

Vendosni datën dhe orën në televizorin tuaj. Ju mund të bëni që këto të dhëna të përditësohen automatikisht nëpërmjet rrjetit ose nëpërmjet transmetimeve. Vendosini ato sipas mjedisit dhe preferencave tuaja. Çaktivizoni opsionin Data dhe Ora automatike nëse dëshironi të ndryshoni datën ose orën manualisht. Më pas vendosni opsionet e formatit të datës, orës, zonës kohore dhe orës.

10.8.4 Gjuha

Caktoni gjuhën e menysë së televizorit tuaj.

10.8.5 Tastierë

Zgjidhni llojin e tastierës virtuale dhe menaxhoni cilësimet e tastierës.

10.8.6 Magazinimi

Statusi total i hapësirës së ruajtjes së televizorit dhe pajisjeve të lidhura, nëse ka, shfaqet këtu. Për të parë informacionin e detajuar të përdorimit, theksoni ndarjen e brendshme të ruajtjes ose pajisjen e lidhur me hapësirën e jashtme dhe shtypni **OK**. Shfaqen gjithashtu opsionet për nxjerrjen dhe formatimin e pajisjeve të lidhura të ruajtjes.

10.8.7 Modaliteti i Ambientit

Modaliteti i ambientit në një televizor është një veçori që e transformon ekranin e televizorit në një kornizë fotografike dixhitale ose një ekran virtual arti kur nuk përdoret. Mund ta nisni manualisht këtë modalitet në këtë seksion të menysë.

- **Kanalet :** Zgjidhni burimin e ftove ose imazheve për t'u shfaqur në modalitetin e ambientit.
- **Më shumë cilësime:**
 - Shfaqni motin në C ose F. Mund të zgjidhni të shfaqni të dy sistemet e shkallës ose të fshehni fare shkallët.
 - Shfaqni ose fshihni kohën.
 - Rregulloni cilësimet e fotografive personale dhe të Google Photos.
 - Portret Google Photos.

- Kurimi i fotografisë personale.
- Rregulloni shpejtësinë e paraqitjes së rrëshqitjes.

10.8.8 Fuqia dhe Energjia

- **Sjellja e ndezjes** : Zgjidhni nëse dëshironi të shihni ekranin bazë të Google TV ose burimin e hyrjes së fundit të përdorur pasi televizori juaj të jetë ndezur.
- **Kursimi i energjisë**: Rregulloni kohën e mosaktivitetit, pas së cilës televizori fiket automatikisht.

10.8.9 Cast

Kur ekzekutoni funksionin Chromecast nga pajisja celulare që është në të njëjtin rrjet me televizorin tuaj, televizori juaj do të njihet si një pajisje Google Cast dhe lejon që "Asistenti i Google" dhe shërbimet e tjera të zgjojnë televizorin tuaj dhe t'u përgjigjen pajisjeve të lidhura Chromecast. Do të jetë e mundur të transmetoni përmbajtje ose përmbajtje multimediale lokale nga pajisjet tuaja celulare në televizorin tuaj.

Zgjidhni preferencën tuaj për disponueshmërinë e Chromecast. Ju keni tre opsione të cilësimeve:

- **Gjithmonë**: televizori juaj do të jetë gjithmonë i dukshëm për pajisjet e tjera që mbështesin këtë funksion (edhe nëse është në modalitetin e gatishmërisë dhe ekrani është i fikur).
- **Gjatë transmetimit** : TV juaj do të jetë i dukshëm vetëm kur përdorni funksionin Chromecast.
- **Asnjëherë** : TV juaj nuk do të jetë i dukshëm për pajisjet e tjera.

10.8.10 Google

Kontrolloni nëse ka ndonjë përditësim të shërbimit të sistemit të disponueshëm.

10.8.11 Tingujt e sistemit

Aktivizoni ose çaktivizoni tingujt e sistemit.

10.8.12 Televizioni

- **Kohëmatësi i gjumit** : Vendosni një kohë pas së cilës televizori duhet të fiket automatikisht.
- **Gatishmëria e televizorit në punë** : Vendosni një kohë pas së cilës televizori duhet të fiket automatikisht kur është joaktiv.
- **Cilësimi i kohëmatësit të daljes** : Vendosni një kohë pas së cilës televizori duhet të shkojë automatikisht në ekranin bazë ose në modalitetin TV/HDMI kur është joaktiv.
- **Cilësimet**:

- **Bllokimi** : Vendosni opsionet e Kontrollit prindëror si: Aktivizuar / Çaktivizuar, Blloku i burimit të hyrjes, kanalet që duhet të bllokohen, vlerësimet dhe modifikimi i kodit PIN.
- **Fuqia** :
 - **Wake on Network** : Aktivizuar/Çaktivizuar.
 - **WoW** : Aktivizoni ose çaktivizoni funksionin Wake on WLAN. Ky funksion ju lejon të ndizni ose zgjoni televizorin tuaj nëpërmjet rrjetit pa tel.
 - **WoL** : Aktivizoni ose çaktivizoni funksionin Wake on LAN. Ky funksion ju lejon të ndizni ose zgjoni televizorin tuaj nëpërmjet rrjetit.
 - **Wake në Chromecast** : Aktivizuar/Çaktivizuar. Televizori do të ndizet ose fiket duke nisur ose ndaluar transmetimin e përmbajtjes multimediale Chromecast nga pajisja celulare e lidhur.
 - **Gatishmëria në rrjet** : Në modalitetin e gatishmërisë në rrjet, modaliteti i gatishmërisë së televizorit tuaj mund të kontrollohet nëpërmjet aplikacioneve speciale ose shërbimeve të tjera të rrjetit. Aktivizimi i këtij funksioni shkakton më shumë konsum të energjisë.
- **USB ADB** : Aktivizo ose çaktivizo modalitetin e korrigjimit të USB.
- **Përditësimi i softuerit** : Përditësimi i softuerit të televizorit do të kryhet automatikisht nga Google në ajër. Ju lutemi mos e modifikoni këtë opsion të menysë.
- **Termt dhe kushtet** : Shikoni termt dhe kushtet.
- **Mjedisi** : Zgjidhni midis modalitetit Home ose Shop.
- **Përditësimi i firmuerit RCU** : Përditësimi i softuerit të telekomandës do të kryhet automatikisht nga Google në ajër. Ju lutemi mos e modifikoni këtë opsion të menysë.

10.8.13 Koha e funksionimit të sistemit

Shfaqet e gjithë koha e funksionimit të televizorit.

10.8.14 Rinis

Rinisni televizorin.

10.9 Telekomanda dhe aksesorët

Lidhni pajisjet tuaja Bluetooth si shiritin e zërit, kufjet, altoparlantët Bluetooth, miun dhe tastierën ose një kontrollues lojërash me televizorin tuaj.

- Vendosni pajisjen që dëshironi të lidhni me modalitetin e çiftimit.
- Zgjidhni opsionin Çiftoni menynë e aksesorëve dhe shtypni butonin **OK** në telekomandë për të filluar kërkimin për pajisjet Bluetooth në modalitetin e çiftimit.
- Pajisjet e disponueshme do të njihen dhe do të shfaqen në një listë.
- Zgjidhni pajisjen e dëshiruar nga lista dhe shtypni **OK** për të nisur procesin e çiftimit me televizorin.

- Kur procesi i çiftimit të përfundojë, pajisjet e lidhura me Bluetooth do të renditen nën aksesorët.

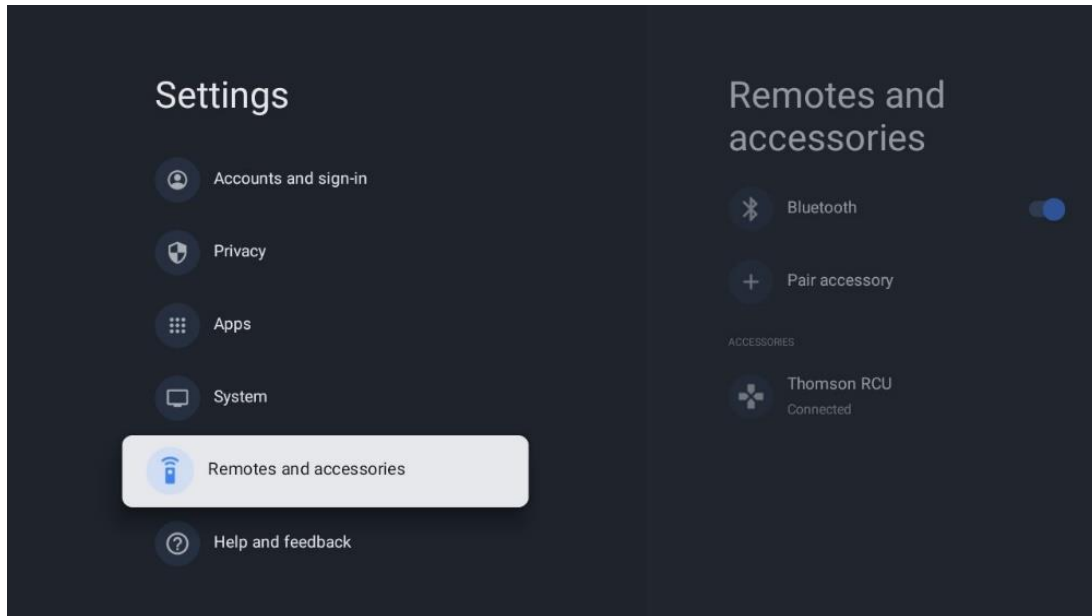

10.10 Ndhmë dhe komente

Keni ndonjë pyetje ose dëshironi të lini disa komente në lidhje me Google TV? Vizito Ndhmën e Google TV në g.co/tv/help.

11 TV drejtpërdrejt

Zgjidhni aplikacionin Live TV në ekranin bazë dhe shtypni **OK** për ta nisur atë.

Kur nisni Live TV për herë të parë pas instalimit të televizorit, do të udhëhiqeni nëpër disa ekrane dialogu. Këto ekrane do t'ju informojnë se mund të shikoni kanale televizive të drejtpërdrejta përmes aplikacioneve të transmetimit, përveç përdorimit të sintonizuesit të TV të instaluar në televizorin tuaj.

Gjithashtu do t'ju kërkohet të krijoni një kod PIN me katër shifra. Ky kod PIN kërkohet për të konfiguruar cilësimet në menynë e Kontrollit Prindëror. Për më tepër, i njëjti kod PIN do të jetë i nevojshëm për të parë programet televizive të mbrojtura nga Kontrolli Prindëror, nëse ky opsion është i aktivizuar ose kur skanoni përsëri për kanale.

Shtypni **OK** në modalitetin Live TV për të shfaqur opsionet e Menysë.

11.1 Menyja e kanaleve

11.1.1 Udhëzues programi

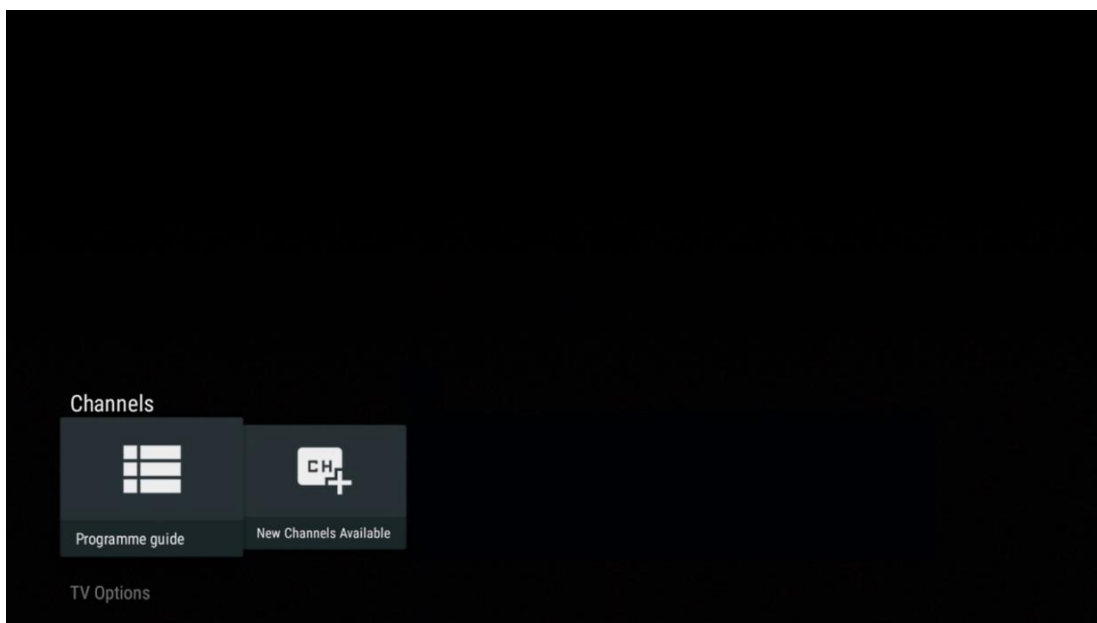

Përjetoni komoditetin e funksionit të Udhëzuesit Elektronik të Programit (EPG) në televizorin tuaj, duke ju mundësuar të shfletoni pa mundim orarin e kanaleve të disponueshme aktualisht në listën tuaj të kanaleve. Ju lutemi vini re se disponueshmëria e këtij funksioni varet nga programi.

Për të hyrë në udhëzuesin elektronik të programit ndërsa jeni në modalitetin Live TV, thjesht zgjidhni opsionin përkatës të menysë ose shtypni butonin **EPG** në telekomandë. Për t'u kthyer në Live TV, shtypni butonin **Prapa** në telekomandë.

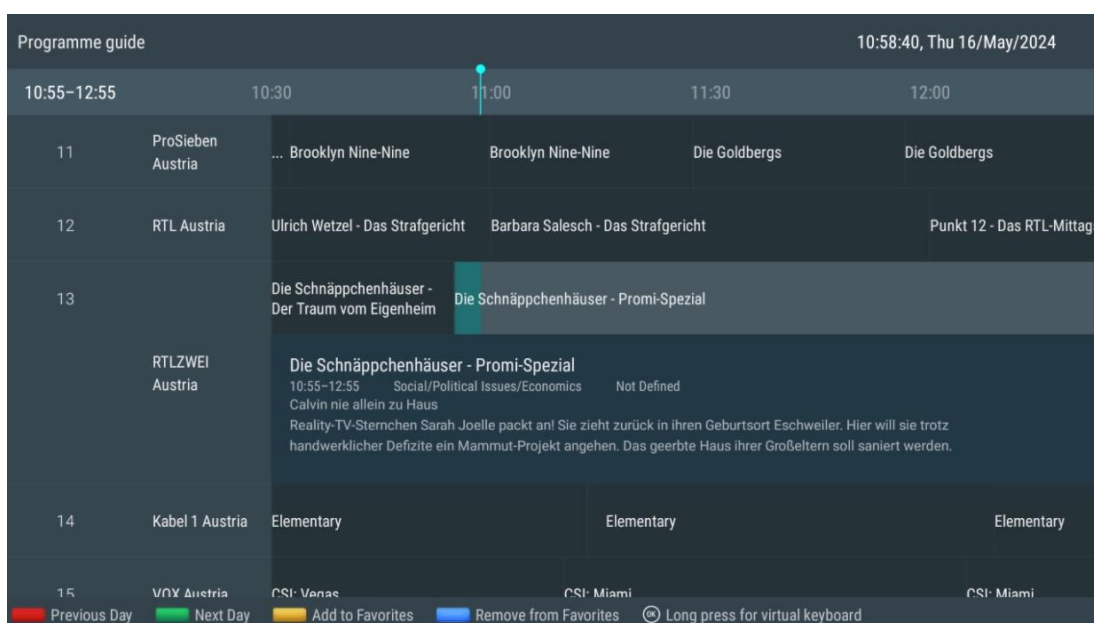

Zgjidhni një ngjarje të transmetimit aktual ose të ardhshëm dhe shtypni **OK** për të lexuar përshkrimin e përmbajtjes (nëse disponohet për programin e zgjedhur).

Në anën e djathtë të ekranit, mund të shihni kutitë e përzgjedhjes "Shiko" ose "Kujtesa".

- **Shiko** : Zgjidhni këtë kuti dhe shtypni **OK** për të parë programin aktual.
- **Përkujtues** : Zgjidhni këtë kuti për të vendosur një kujtesë për të parë këtë program. Ky rikujtues do të shfaqet në ekranin e televizorit përpara se të fillojë programi i zgjedhur.

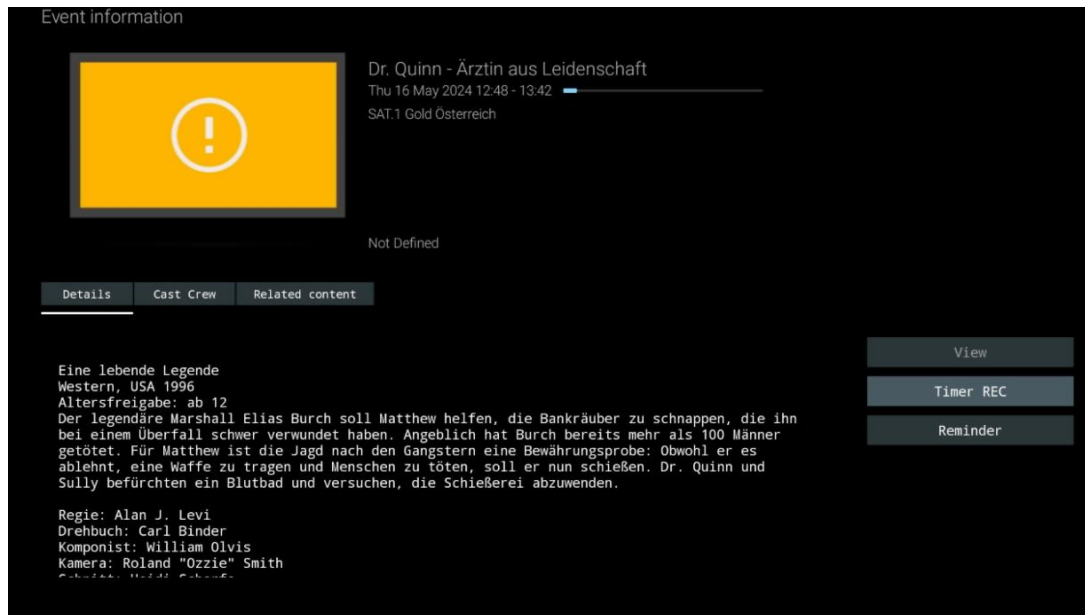

11.1.2 Kanalet e reja në dispozicion

Zgjidhni një nga burimet e transmetimit Live TV ose një nga aplikacionet Live TV për të filluar ose përfunduar instalimin.

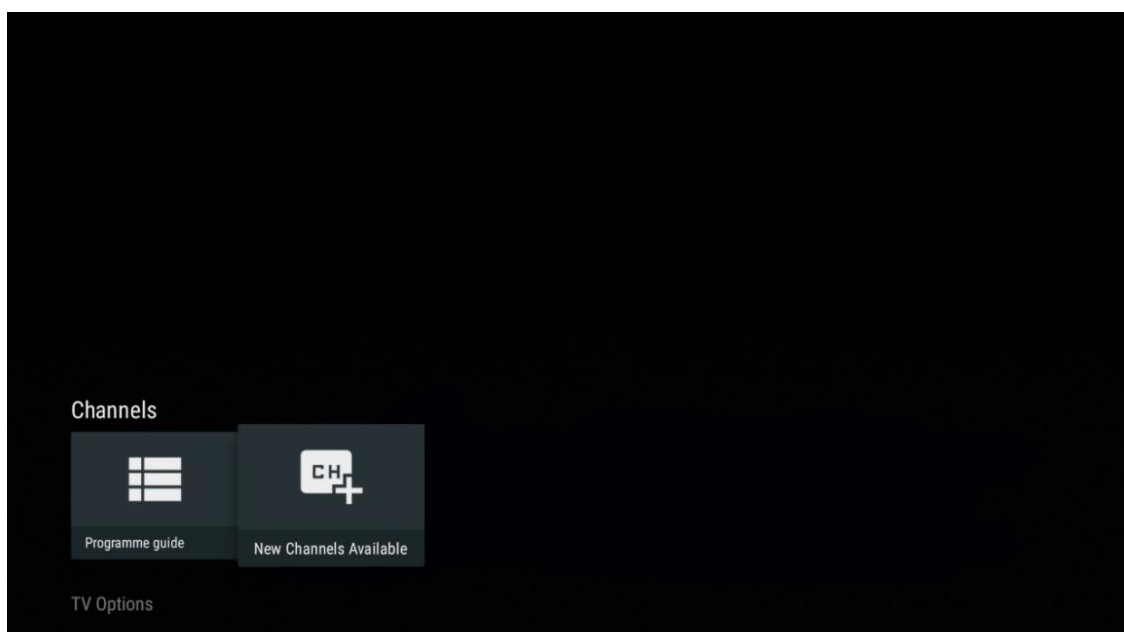

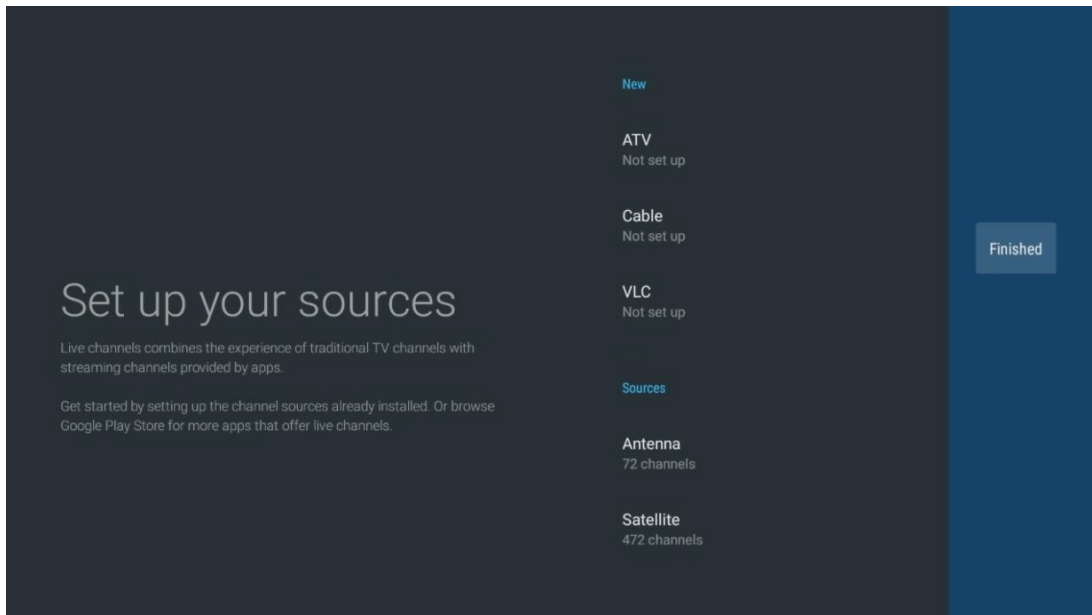

11.2 Opsionet e TV

Për të parë opsionet e televizorit, shtypni **OK** në modalitetin Live TV dhe përdorni butonat e drejtimit për të lëvizur te menyja e opsioneve të televizorit.

11.2.1 Gjuha e titrave

Shikoni opsionet e disponueshme të titrave të programit aktual televiziv. Zgjidhni opsionin tuaj të preferuar dhe konfirmoni zgjedhjen tuaj me butonin **OK**.

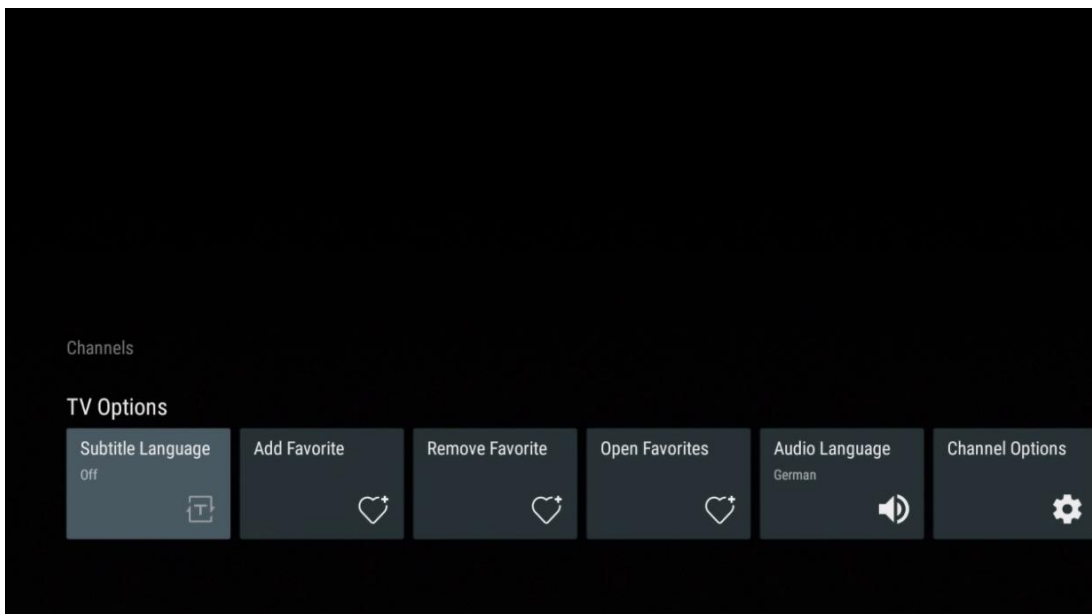

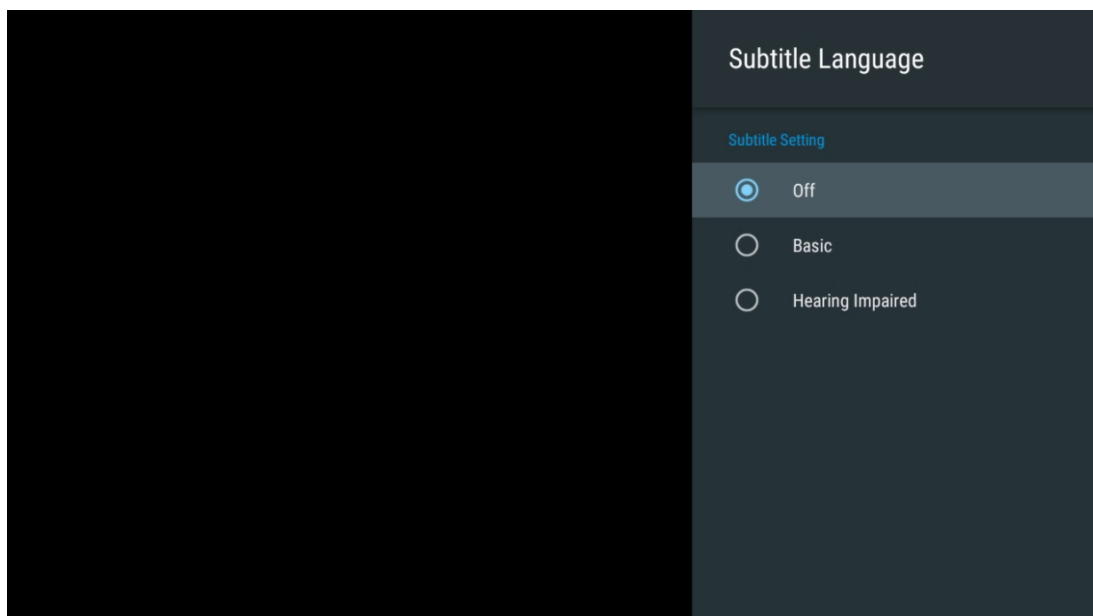

11.2.2 Shto të preferuarin

Krijoni lista të preferuara dhe shtoni kanalet tuaja të preferuara në të.

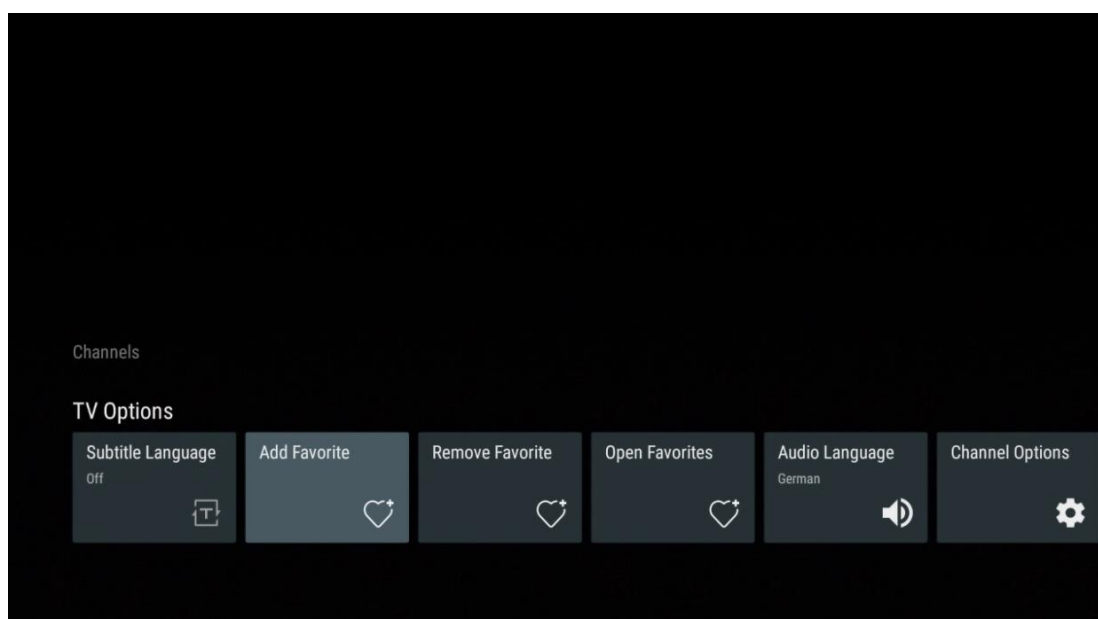

Shënim : Ju keni në dispozicion vetëm katër lista të preferuara . Zgjidhni një nga listat dhe shtypni butonin **OK** për të shtuar kanalën aktual në listën e preferuar të zgjedhur .



Në modalitetin Live TV, shtypni butonin e drejtimit majtas për të shfaqur listat e kanaleve televizive, burimet e transmetimit dhe listat e preferuara . Zgjidhni opsionalisht ATV, Kabllo, Antenë ose Satelit për të shfaqur kanalet televizive të ruajtura në dispozicion. Në listën e përgjithshme, kanalet e preferuara do të shënohen me një simbol të zemrës.

Nëse dëshironi të shfaqni vetëm kanalet e shtuara në një nga listat tuaja të preferuara , zgjidhni atë që keni krijuar tashmë.

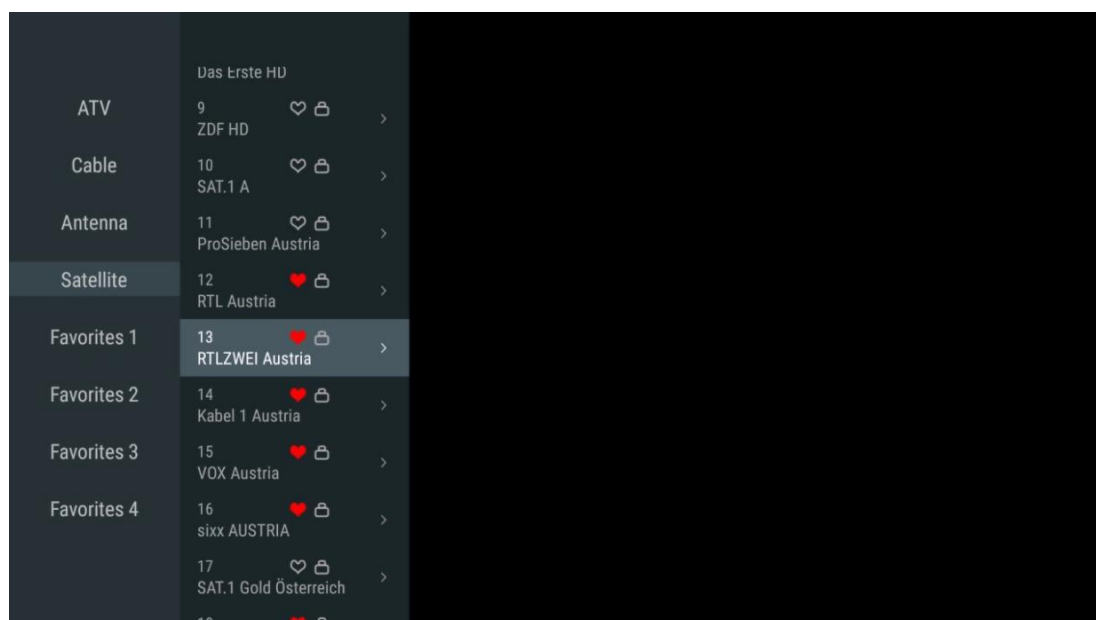

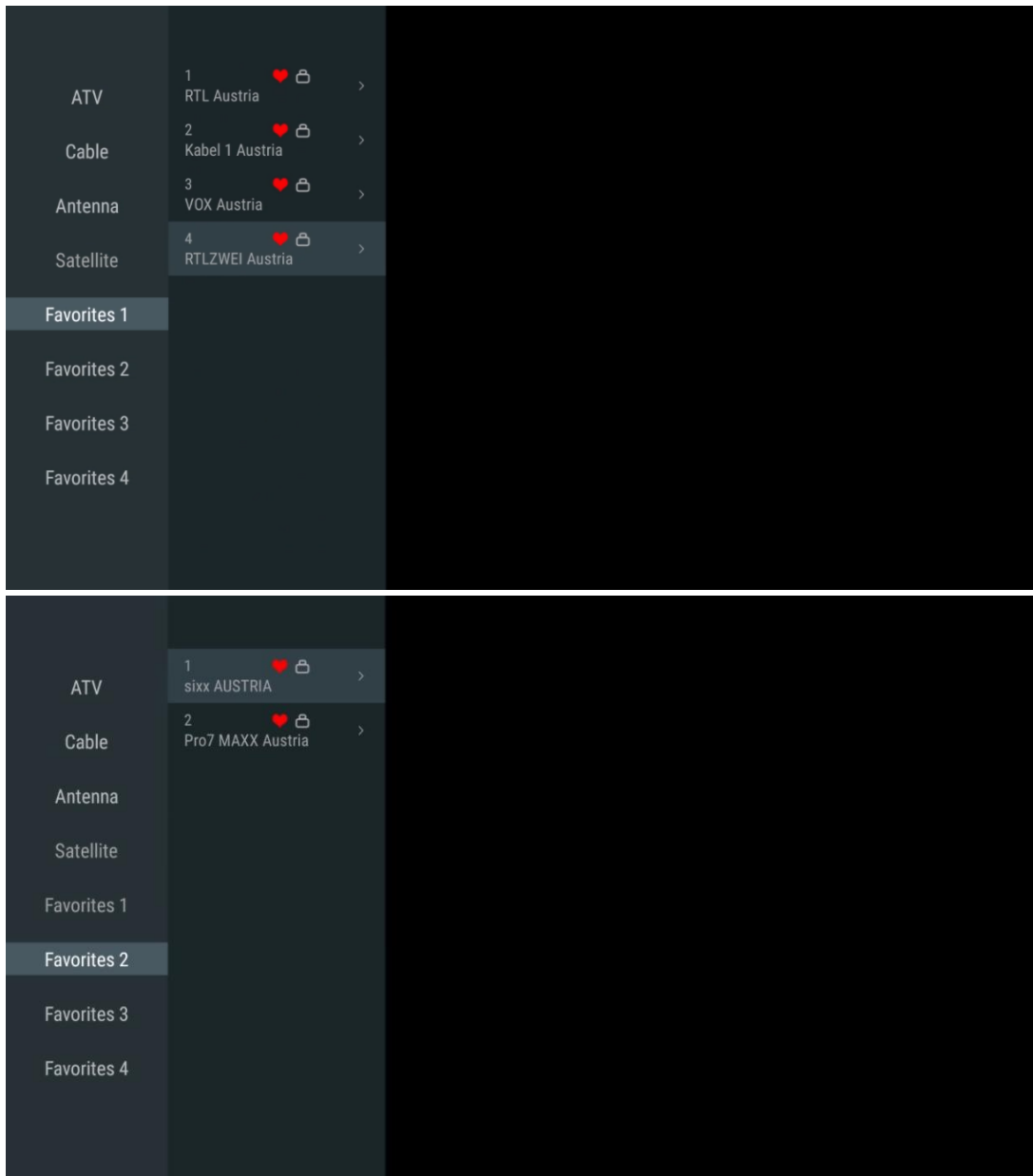

11.2.3 Hiq të preferuarin

Hiqni kanalin aktual televiziv nga një ose të gjitha listat tuaja të preferuara .

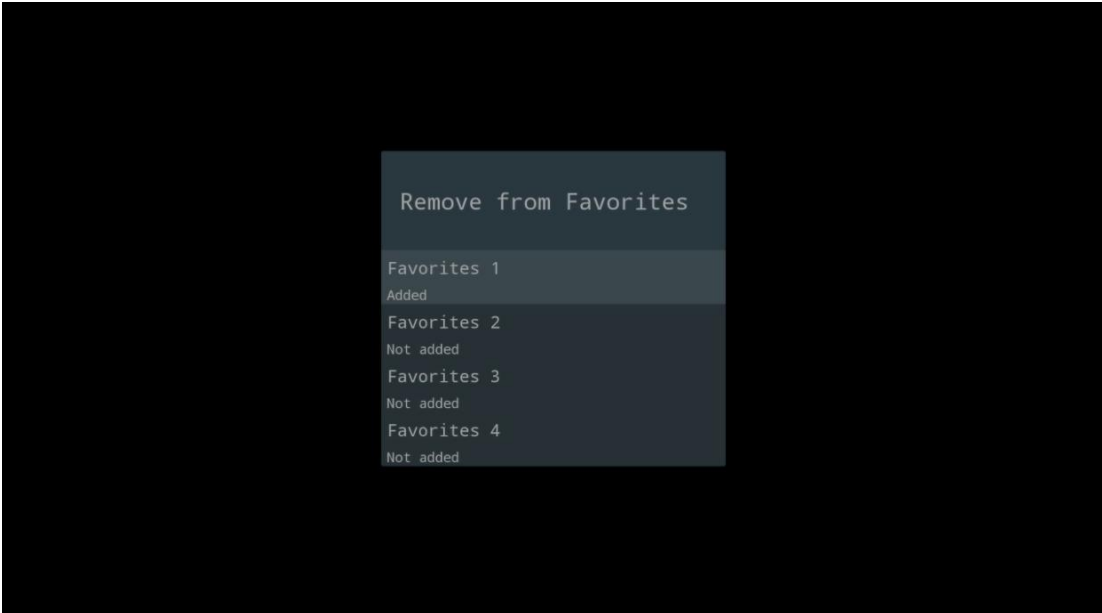
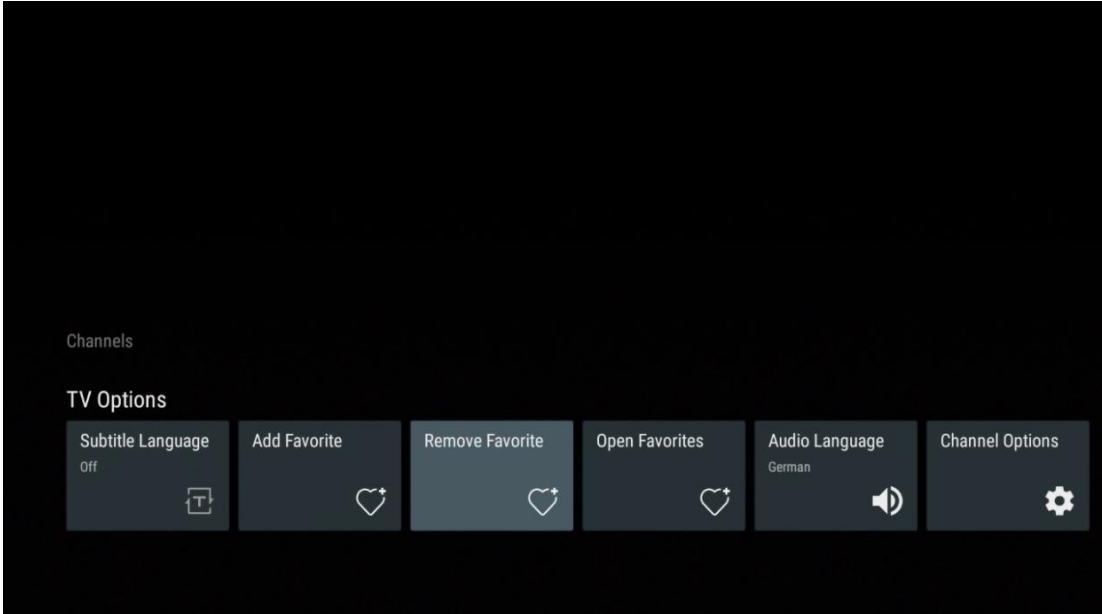

11.2.4 Hap Favoritet

Shfaq listat e krijuara të preferuara .

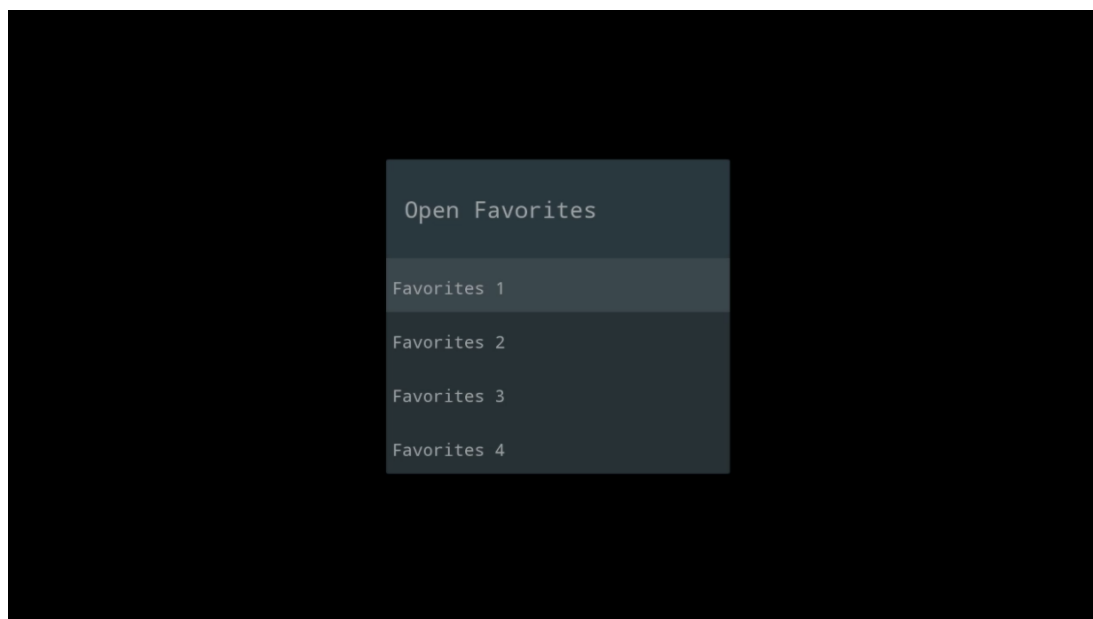
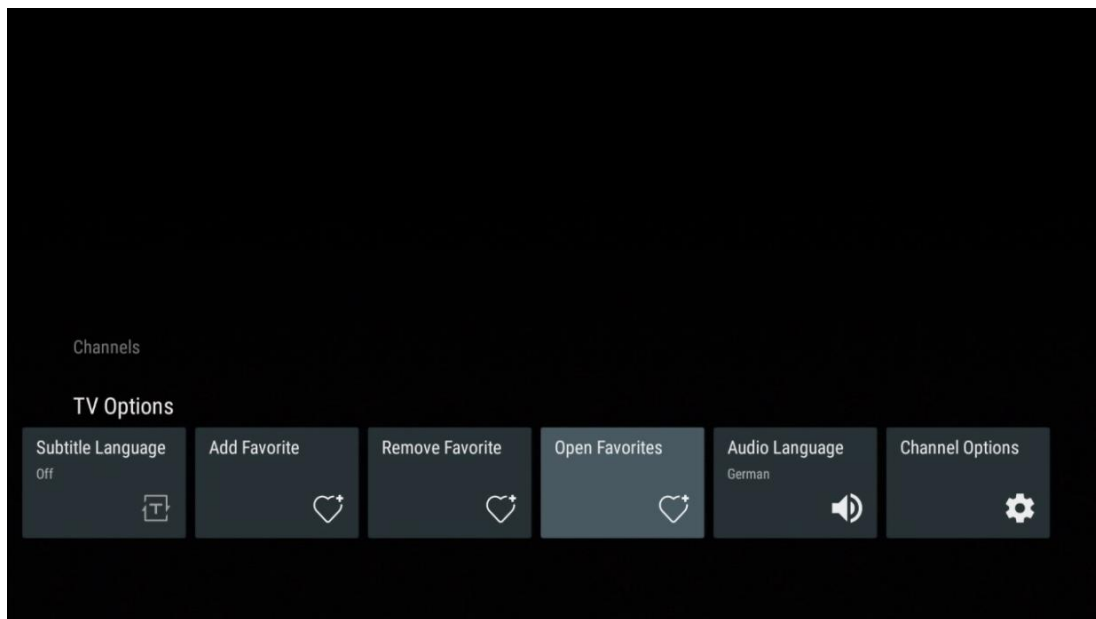

11.2.5 Gjuha audio

Disa kanale televizive ofrojnë shumë gjuhë audio. Zgjidhni gjuhën tuaj të preferuar të audios në këtë meny.

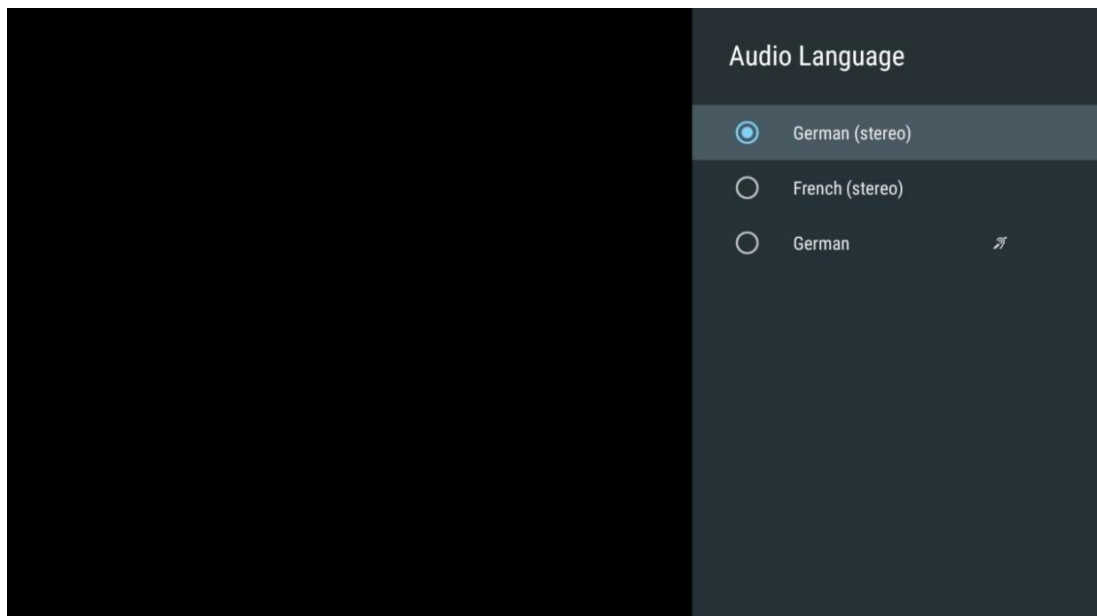
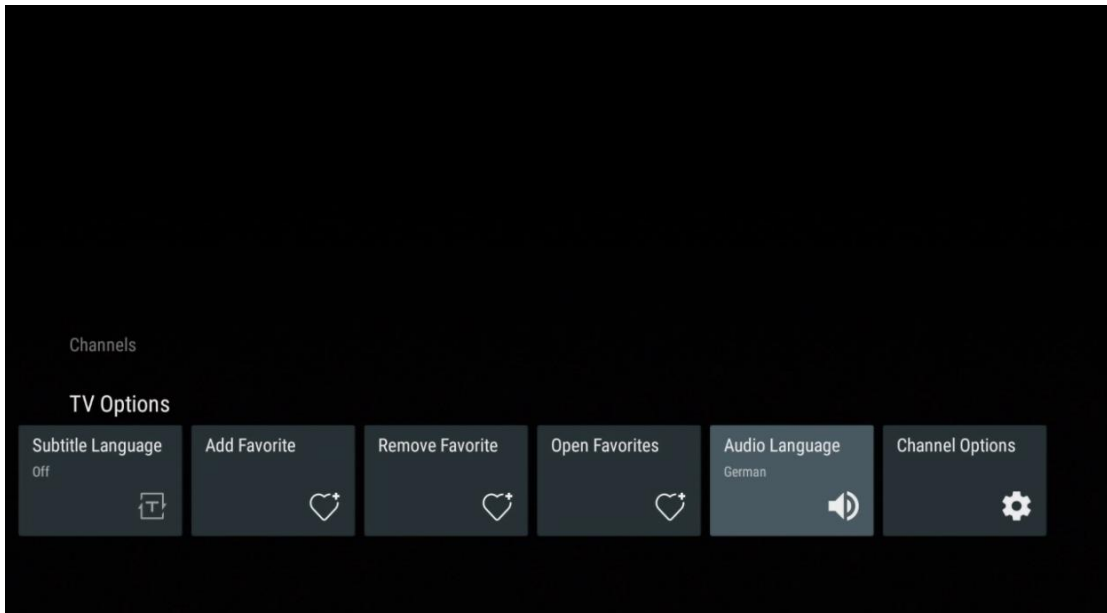

11.2.6 Opsionet e kanalit

11.2.6.1 Personalizo listën e kanaleve

Zgjidhni kanalet nga lista që nuk dëshironi të shfaqen në listën e kanaleve. Për këtë përdorni butonin e duhur të drejtimit në telekomandë.

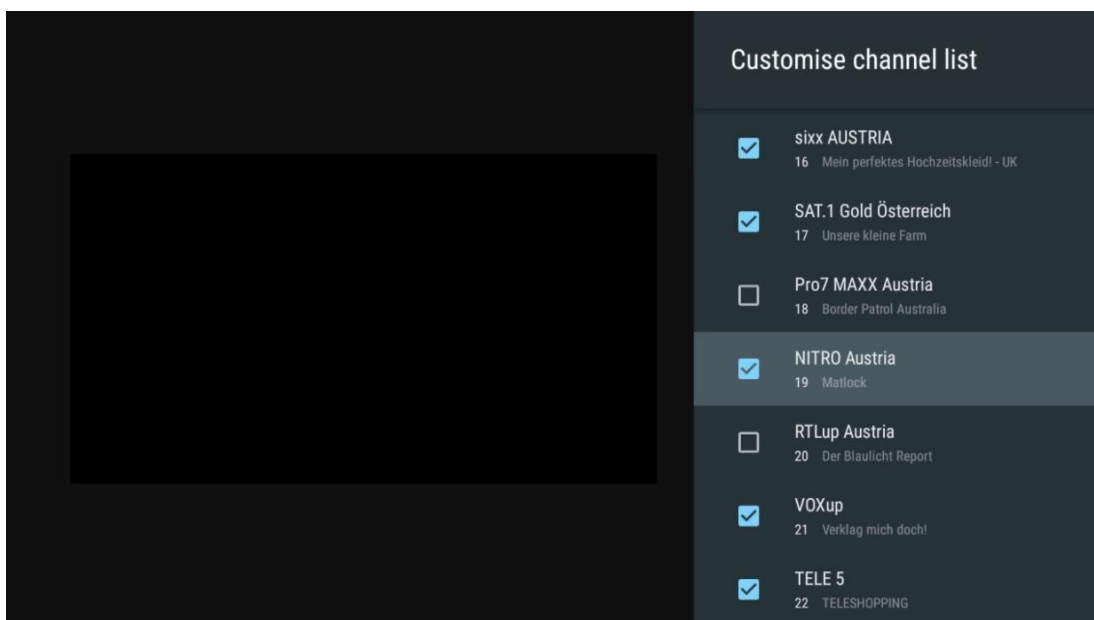
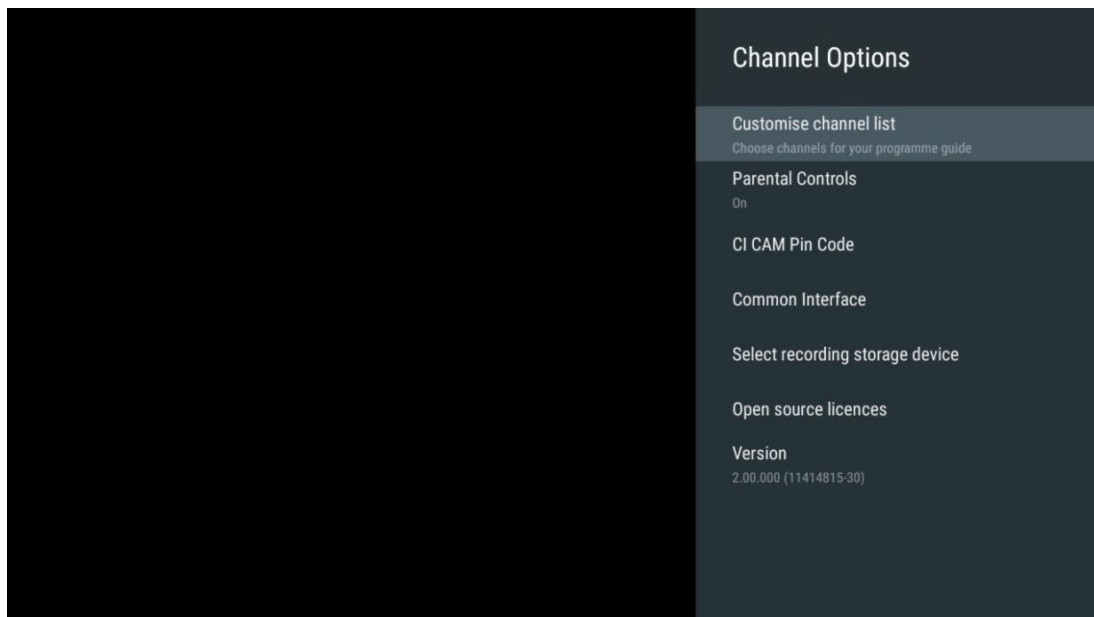

11.2.6.2 Kontrollet prindërore

Vendosni opsione të ndryshme të kontrollit prindëror. Për t'iu qasur atyre, do t'ju duhet të futni kodin PIN që keni vendosur pas hapjes së aplikacionit Live TV për herë të parë.

- **Enabled / Disabled** : Aktivizo ose çaktivizo funksionin e kontrollit prindëror.
- **Kyçja e burimit** : Blloko burimet e transmetimit televiziv ose burimet hyrëse të jashtme.
- **Kanalet e bllokuara** : Blloko disa kanale të transmetimit televiziv.
- **Vlerësimet** : Përcaktoni dhe vendosni kufij të ndryshëm vlerësimi.
- **Ndryshimi i PIN-it** : Menaxhoni kodin tuaj PIN.

11.2.6.3 Kodi pin CI CAM

Aktivizoni ose çaktivizoni funksionin e futjes së kodit PIN CI CAM nëse disponohet ose kërkohet për modulën e lidhur CI CAM.

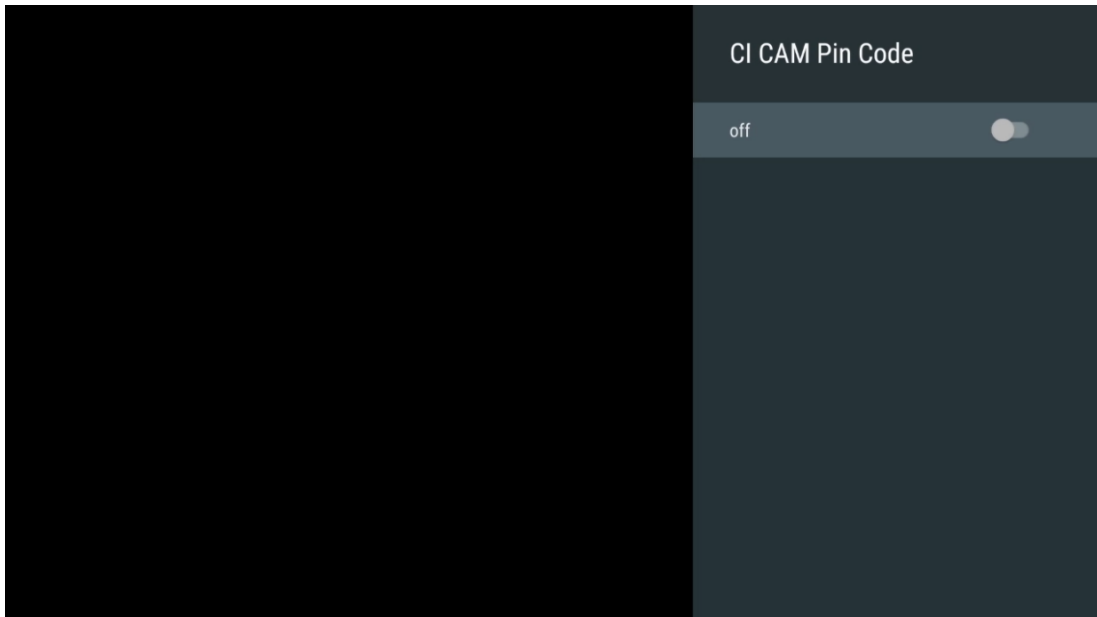

11.2.6.4 Ndërfaqja e përbashkët

Hyni në menunë e modulit CI të lidhur duke shtypur butonin **OK**.

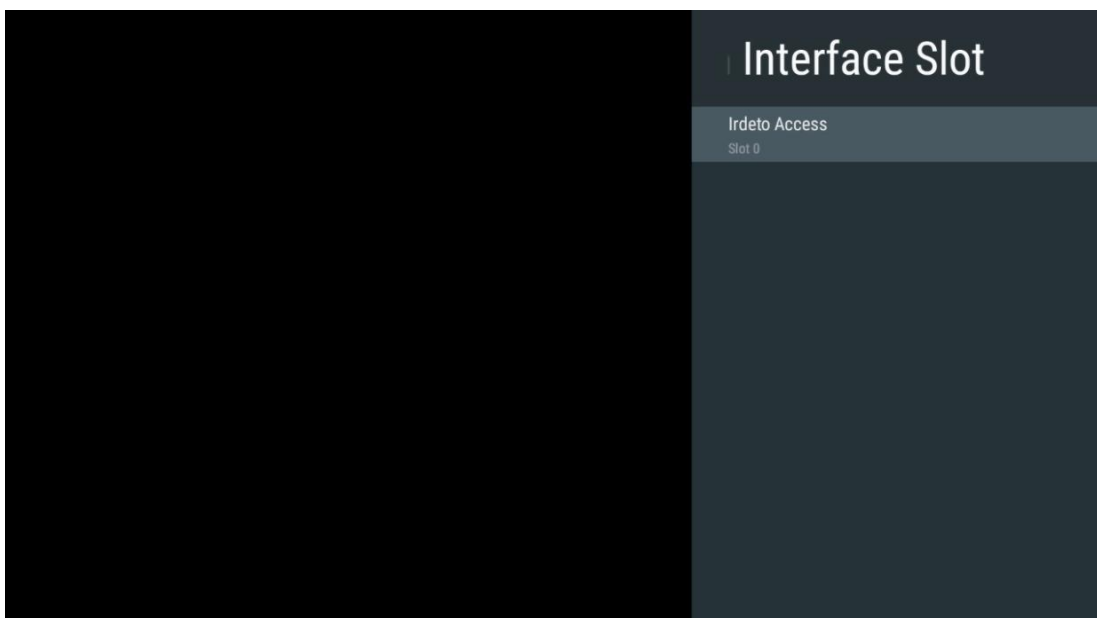

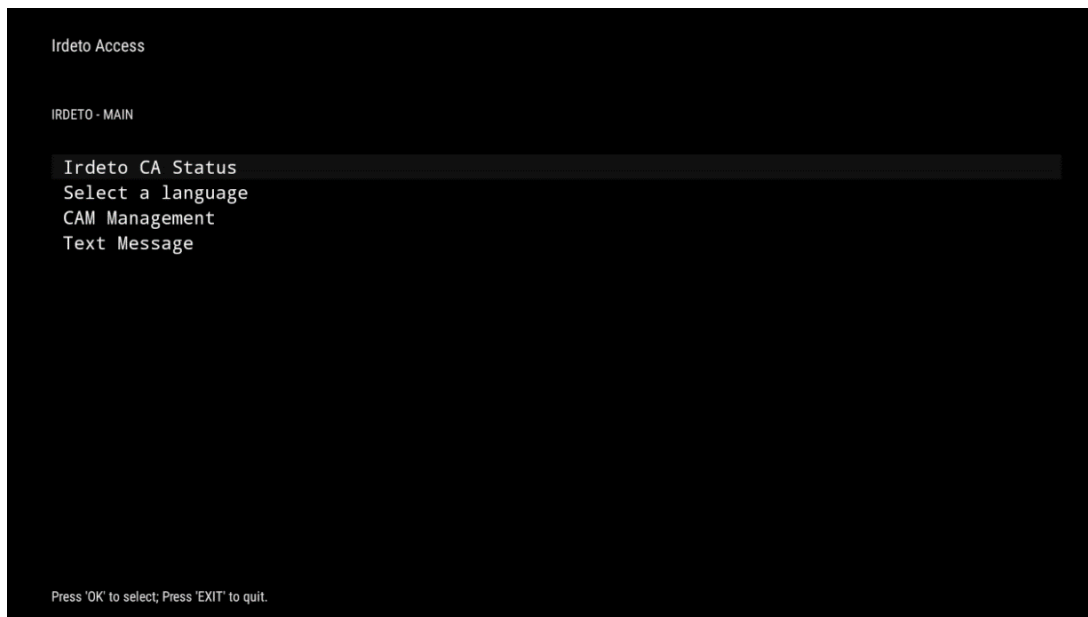

11.2.6.5 Licencat me burim të hapur

Shikoni informacione rreth licencave me burim të hapur.

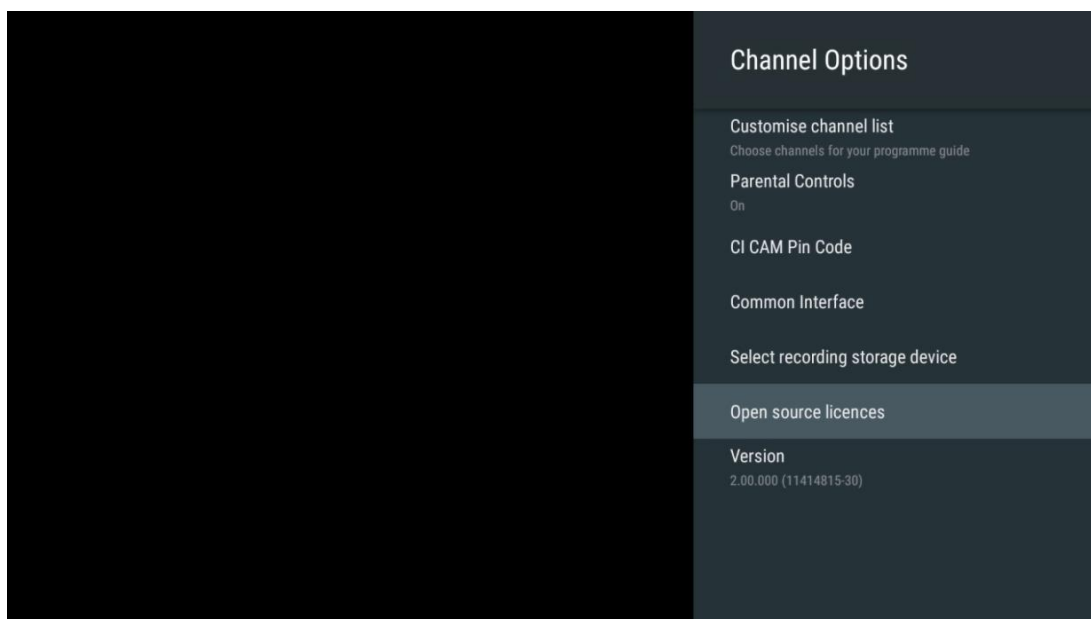

11.2.6.6 Versioni

Shikoni versionin e softuerit të pajisjes televizive.

12 Aplikacioni i luajtësit multimedial

Nëse dëshironi të luani përmbajtje multimediale si filma, muzikë ose foto nga pajisjet e jashtme të ruajtjes të lidhura me portën USB, hapni aplikacionin e riprodhuesit multimedial nga ekrani bazë .

Shënim : Pajisjet e lidhura të ruajtjes USB, të tilla si HDD/SDD ose disqet USB duhet të formatohen në **FAT32** ose **NTFS** . Pajisjet e formatuara në exFAT nuk mbështeten.

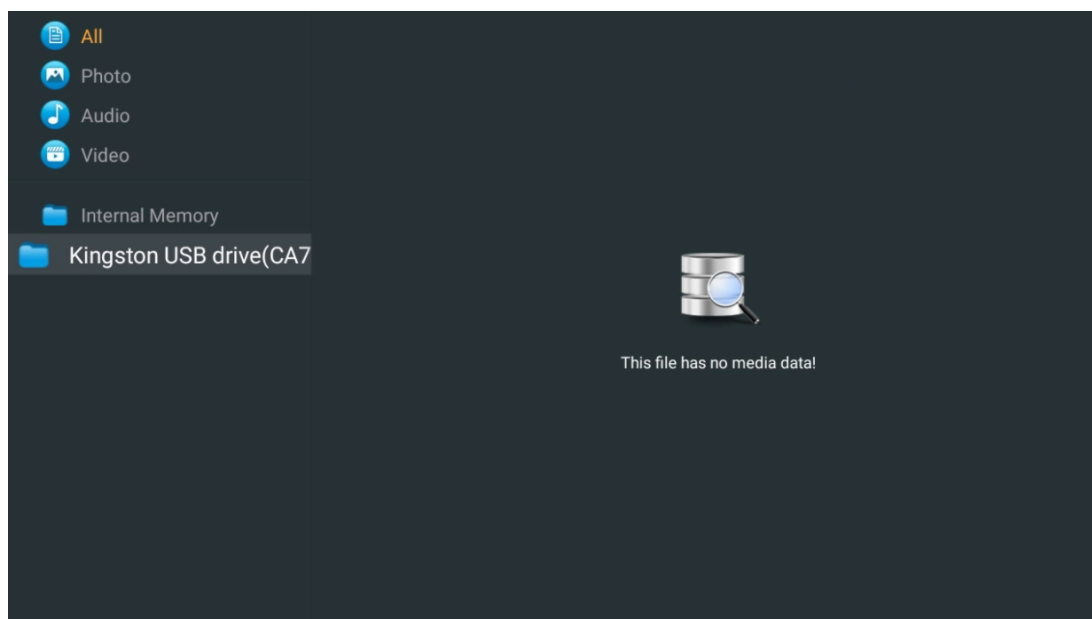

Zgjidhni pajisjen tuaj të ruajtjes USB në ekran dhe shtypni butonin **OK** . Do të shfaqet përmbajtja e ruajtur multimediale. Zgjidhni përmbajtjen e dëshiruar dhe shtypni **OK** për ta shfaqur atë.

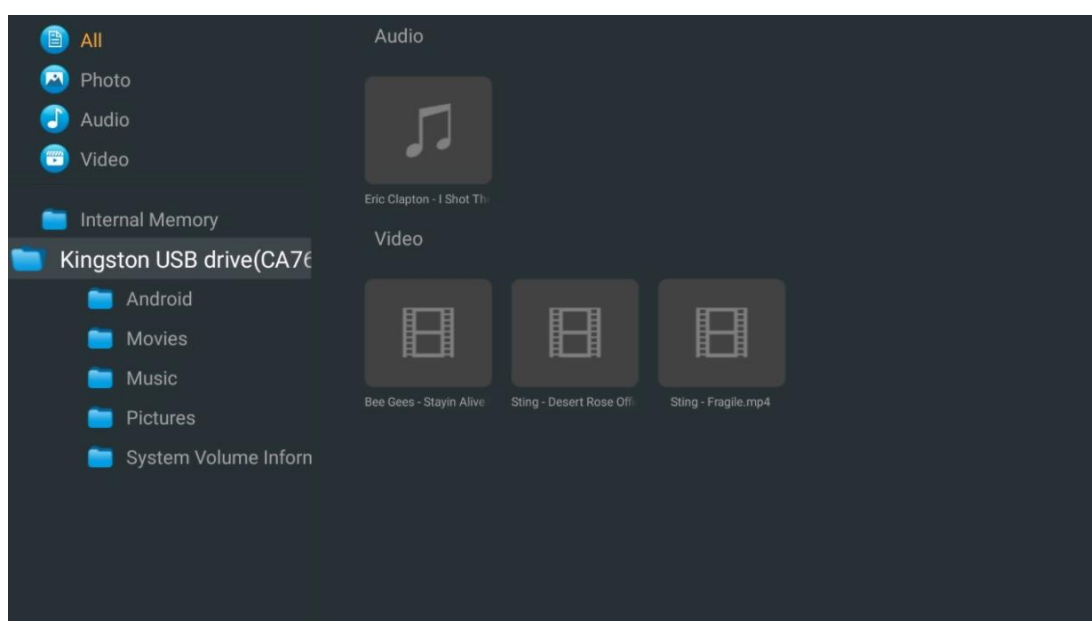

13 Zgjidhja e problemeve

Nuk ka fuqi	Kontrollo nëse të Kordoni i rrymës AC i juaj TV është i mbyllur në ose jo. If ka ende nr pushtet, ju lutem shkëputje spinën dhe rilidheni me fole pas 60 sekonda. Kthejeni ndizet përsëri .
Asnjë foto	Kontrollo nëse të kablo antene në të mbrapa është lidhur siç duhet. Shikoni kanalet e tjera për të parë nëse problemi vazhdon ende.
Video shfaqet me nr audio	Provoni të rritet të vëllimi. Kontrollo nëse TV tingull është në memec apo jo.
Telekomanda nuk bën puna	Bëni me siguri të plastike çantë e cila erdhi me të në distancë kontrollin është hequr. Provoni duke përdorur të në distancë në një distancë më të shkurtër nga televizori. Kontrolloni nëse vendosja e baterive është e saktë ose provoni të përdorni bateri të reja me telekomandën. Të TV do shko në Në gatishmëri modaliteti nëse ajo merr nr përgjigje brenda a disa minuta.
Problemet janë e pazgjdhur	Hiqeni nga priza fuqia kablo dhe prisni për 30 sekonda, pastaj rilidheni kabllon e rrymës te prizë. Nëse problemet ekzistojnë ende , mos u përpiqni ta riparoni TV vetëm . Ju lutemi kontaktoni shërbimin qendër.
Dolby Atmos nuk po punon me pajisjet e lidhura të transmetimit	<ol style="list-style-type: none"> 1. Lidhni pajisjen e transmetimit <ul style="list-style-type: none"> ○ Lidheni pajisjen tuaj të transmetimit në një nga portat HDMI në televizorin tuaj Thomson. 2. Siguroni lidhjen e duhur me marrësin / amplifikuesin AV <ul style="list-style-type: none"> ○ Konfirmoni që marrësi / amplifikuesi juaj AV mbështet Dolby Atmos. ○ Lidheni televizorin tuaj Thomson duke përdorur portën HDMI eARC me portën HDMI In në marrësin / amplifikuesin tuaj AV. 3. Verifikoni disponueshmërinë e Dolby Atmos <ul style="list-style-type: none"> ○ Kur luani një video, kontrolloni përshkrimin e videos për opsionet e riprodhimit audio. ○ Dolby Atmos do të renditet si një opsion nëse lidhjet janë konfiguruar siç duhet dhe marrësi/përforcuesi AV e mbështet atë.

14 Specifikimet teknike

Këmbët anësore të Thomson Google TV UHD

	43UG4S14	50UG4S14	55UG4S14	65UG4S14
Tensioni i funksionimit	AC 100-240V 50/60Hz	AC 100-240V 50/60Hz	AC 100-240V 50/60Hz	AC 100-240V 50/60Hz
Fuqia e daljes audio	2 x 8	2 x 10	2 x 10	2 x 10
Konsumi i energjisë (W)	90	100	110	200
Konsumi i energjisë në gatishmëri në rrjet (W)	0,5	0,5	0,5	0,5
Pesha (kg)	6	8,58	11,48	17,02
Dimensionet e televizorit LxWxH (me qëndrim) (mm)	957x172x591	1111x260x692	1226x260x745	1446x290x869
Dimensionet e televizorit LxWxH (pa qëndrim) (mm)	957x85x556	1111x77x643	1226x78x712	1446x79x834
Ekрани	43" / 109 cm	50" / 126 cm	55" / 139 cm	65" / 164 cm
Rezolucioni i ekranit	3840 x 2160	3840 x 2160	3840 x 2160	3840 x 2160

Thomson Google TV UHD Këmbët anësore të bardha

	43UG4S14W	50UG4S14W	55UG4S14W
Tensioni i funksionimit	AC 100-240V 50/60Hz	AC 100-240V 50/60Hz	AC 100-240V 50/60Hz
Fuqia e daljes audio	2 x 8	2 x 10	2 x 10
Konsumi i energjisë (W)	90	100	110
Konsumi i energjisë në gatishmëri në rrjet (W)	0,5	0,5	0,5
Pesha (kg)	6	8,58	11,48
Dimensionet e televizorit LxWxH (me qëndrim) (mm)	957x172x591	1111x260x692	1226x290x745
Dimensionet e televizorit LxWxH (pa qëndrim) (mm)	957x85x556	1111x77x643	1226x78x712
Ekрани	43" / 109 cm	50" / 126 cm	55" / 139 cm
Rezolucioni i ekranit	3840 x 2160	3840 x 2160	3840 x 2160

Thomson Google TV UHD qendrore

	43UG5C14	50UG5C14	55UG5C14	65UG5C14	75UG5C14
Tensioni i funksionimit	AC 100-240V 50/60Hz	AC 100-240V 50/60Hz	AC 100-240V 50/60Hz	AC 100-240V 50/60Hz	AC 100-240V 50/60Hz
Fuqia e daljes audio	2 x 8	2 x 10	2 x 10	2 x 10	2 x 10
Konsumi i energjisë (W)	100	120	140	200	240
Konsumi i energjisë në gatishmëri në rrjet (W)	0,5	0,5	0,5	0,5	0,5
Pesha (kg)	10	13	14,7	19,5	24
Dimensionet e televizorit LxWxH (me mbajtës) (mm)	957x281x587	1111x281x676	1226x281x744	1446x281x869	1668x281x990
Dimensionet e televizorit LxWxH (pa stendë) (mm)	957x89x556	1111x75x643	1226x78x712	1446x79x834	1668x89x956
Ekрани	43" / 109 cm	50" / 126 cm	55" / 139 cm	65" / 164 cm	75" / 189 cm
Rezolucioni i ekranit	3840 x 2160	3840 x 2160	3840 x 2160	3840 x 2160	3840 x 2160

Thomson Google TV QLED Këmbët anësore

	43QG4S14	50QG4S14	55QG4S14	65QG4S14	85QG5S14
Tensioni i funksionimit	AC 100-240V 50/60Hz	AC 100-240V 50/60Hz	AC 100-240V 50/60Hz	AC 100-240V 50/60Hz	AC 100-240V 50/60Hz
Fuqia e daljes audio	2 x 8	2 x 10	2 x 10	2 x 10	2 x 10
Konsumi i energjisë (W)	100	120	140	200	300
Konsumi i energjisë në gatishmëri në rrjet (W)	0,5	0,5	0,5	0,5	0,5
Pesha (kg)	7,9	10,9	12,6	17,1	29,8
Dimensionet e televizorit LxWxH (me mbajtës) (mm)	957x270x605	1111x270x677	1226x290x745	1446x290x869	1890x360x1115
Dimensionet e televizorit LxWxH (pa stendë) (mm)	957x89x556	1111x75x643	1226x78x712	1446x79x834	1890x95x1082
Ekranit	43" / 109 cm	50" / 126 cm	55" / 139 cm	65" / 164 cm	85" / 215 cm
Rezolucioni i ekranit	3840 x 2160	3840 x 2160	3840 x 2160	3840 x 2160	3840 x 2160

Stenda qendrore Thomson Google TV QLED

	43QG5C14	50QG5C14	55QG5C14	65QG5C14	75QG5C14
Tensioni i funksionimit	AC 100-240V 50/60Hz	AC 100-240V 50/60Hz	AC 100-240V 50/60Hz	AC 100-240V 50/60Hz	AC 100-240V 50/60Hz
Fuqia e daljes audio	2 x 8	2 x 10	2 x 10	2 x 10	2 x 10
Konsumi i energjisë (W)	100	120	140	200	240
Konsumi i energjisë në gatishmëri në rrjet (W)	0,5	0,5	0,5	0,5	0,5
Pesha (kg)	10	13	14,7	19,5	23,6
Dimensionet e televizorit LxWxH (me mbajtës) (mm)	957x281x587	1111x281x677	1227x281x744	1446x281x869	1668x281x990
Dimensionet e televizorit LxWxH (pa stendë) (mm)	957x89x556	1111x75x643	1226x78x712	1446x79x834	1668x89x956
Ekranit	43" / 109 cm	50" / 126 cm	55" / 139 cm	65" / 164 cm	75" / 190 cm
Rezolucioni i ekranit	3840 x 2160	3840 x 2160	3840 x 2160	3840 x 2160	3840 x 2160

Thomson Google TV QLED Plus

	43QG6C14	50QG6C14	55QG6C14	65QG6C14
Tensioni i funksionimit	AC 100-240V 50/60Hz	AC 100-240V 50/60Hz	AC 100-240V 50/60Hz	AC 100-240V 50/60Hz
Fuqia e daljes audio	2 x 8	2 x 10	2 x 10	2 x 10
Konsumi i energjisë (W)	100	120	140	200
Konsumi i energjisë në gatishmëri në rrjet (W)	0,5	0,5	0,5	0,5
Pesha (kg)	10,8	14	15,8	21,3
Dimensionet e televizorit LxWxH (me qëndrim) (mm)	957x281x619	1111x281x712	1226x281x776	1446x281x904
Dimensionet e televizorit LxWxH (pa qëndrim) (mm)	957x88x589	1111x75x676	1226x77x745	1446x78x867
Ekranit	43" / 109 cm	50" / 126 cm	55" / 139 cm	65" / 164
Rezolucioni i ekranit	3840 x 2160	3840 x 2160	3840 x 2160	3840 x 2160

Thomson Google TV QLED Pro

	43QG7C14/ 43QG7C04	50QG7C14/ 50QG7C04	55QG7C14/ 55QG7C04	65QG7C14/ 65QG7C04	75QG7C14
Tensioni i funksionimit	AC 100-240V 50/60Hz	AC 100-240V 50/60Hz	AC 100-240V 50/60Hz	AC 100-240V 50/60Hz	AC 100-240V 50/60Hz
Fuqia e daljes audio	2 x 8	2 x 10	2 x 10	2 x 10	2 x 10
Konsumi i energjisë (W)	120	140	170	200	240
Konsumi i energjisë në gatishmëri në rrjet (W)	0,5	0,5	0,5	0,5	0,5
Pesha (kg)	10	13	14,7	19,5	24
Dimensionet e televizorit LxWxH (me mbajtës) (mm)	957x89x556	1111x75x643	1227x78x712	1446x79x834	1668x89x956
Dimensionet e televizorit LxWxH (pa standë) (mm)	957x281x587	1111x281x676	1227x281x744	1446x281x869	1668x281x990
Ekрани	43" / 109 cm	50" / 126 cm	55" / 139 cm	65" / 164 cm	75" / 189 cm
Rezolucioni i ekranit	3840 x 2160	3840 x 2160	3840 x 2160	3840 x 2160	3840 x 2160

	85QG7S14	100QG7S14
Tensioni i funksionimit	AC 100-240V 50/60Hz	AC 100-240V 50/60Hz
Fuqia e daljes audio	2 x 12	2 x 12
Konsumi i energjisë (W)	300	500
Konsumi i energjisë në gatishmëri në rrjet (W)	0,5	0,5
Pesha (kg)	29,8	46,42
Dimensionet e televizorit LxWxH (me mbajtës) (mm)	1890x95x1082	2227x89x1271
Dimensionet e televizorit LxWxH (pa standë) (mm)	1890x360x1115	2227x389x1321
Ekрани	85" / 215 cm	100" / 223,5 cm
Rezolucioni i ekranit	3840 x 2160	3840 x 2160

14.1 Kufizimet e vendit

I destinuar vetëm për përdorim të brendshëm.

AT	BE	B	CH	CY	C	DE	D	EE	ES	FI	F
G	H	G	dmt	AKUL	Z	LI	K	LU	LV	M	R
R	R	H	h	L	TI	SHIKO	LT	M	(NËNT	T	N
N	PL	U	RO	SI	S	NI	T	B	Ë)		L
R		PT			K		R				

14.2 Licencat

Subjekt i ndryshimeve. Si pasojë e kërkimit dhe zhvillimit të vazhdueshëm specifikimet teknike, dizajni dhe pamja e produkteve mund të ndryshojnë. Google TV është emri i përvojës së softuerit të kësaj pajisjeje dhe një markë tregtare e Google LLC. Google, YouTube, Google Cast dhe YouTube Music janë marka tregtare të Google LLC. Google Assistant nuk ofrohet në gjuhë dhe vende të caktuara. Disponueshmëria e shërbimeve ndryshon sipas vendit dhe gjuhës. Netflix është një markë e regjistruar e Netflix, Inc. Kërkohet anëtarësimi në transmetim në Netflix. Disponueshmëria 4K Ultra HD i nënshtrohet planit tuaj të abonimit, shërbimit të internetit, aftësive të pajisjes dhe disponueshmërisë së përmbajtjes. www.netflix.com/TermsOfUse. Apple TV është një markë tregtare e Apple Inc., e regjistruar në SHBA dhe vende e rajone të tjera. Wi-Fi është një markë e regjistruar e Wi-Fi Alliance®. Termat HDMI dhe HDMI High-Definition Multimedia Interface dhe logoja HDMI janë marka tregtare ose marka të regjistruara të HDMI Licensing Administrator, Inc. në Shtetet e Bashkuara dhe vende të tjera. Dolby, Dolby Vision, Dolby Atmos, Dolby Audio dhe simboli i dyfishtë -D janë marka tregtare të Dolby Laboratories Licensing Corporation. Prodhuar me licencë nga Dolby Laboratories. Punime konfidenciale të pabotuara. E drejta e autorit © 1992–2025 Dolby Laboratories. Të gjitha produktet e tjera, shërbimet, kompanitë, markat tregtare, emri tregtar ose produkti dhe logot e referuara këtu janë pronë e pronarëve të tyre përkatës. Të gjitha të drejtat e rezervuara. ©2025 StreamView GmbH, Franz-Josefs-Kai 1, 1010 Vjenë, Austri. Ky produkt është prodhuar dhe shitur nën përgjegjësinë e StreamView GmbH. THOMSON dhe logoja THOMSON janë marka tregtare të përdorura me licencë nga StreamView GmbH – informacione të mëtejshme në www.thomson-brand.com.