

THOMSON



tv.mythomson.com



[tv.mythomson.com/
en/Support/FAQs/](https://tv.mythomson.com/en/Support/FAQs/)

SMART TV

ВАЖНО

Пажљиво прочитајте ово упутство пре инсталирања и рада са ТВ-ом.

Држите овај приручник при руци за даље референце.

Садржај

1	Безбедносне информације	6
1.1	Ознаке на производу	7
1.2	Упозорење	7
1.3	Упозорења о монтажи на зид	8
1.4	Поједностављена ЕУ декларација о усаглашености	9
1.5	Апликације и перформансе.....	9
1.6	Заштита података.....	9
2	Увод и постављање стопала/сталка.....	9
2.1	Распакивање	9
2.2	Инсталација.....	12
3	ТВ дугмад и прикључци.....	13
3.1	ТВ дугме.....	13
3.2	Везе.....	15
4	Ремоте Цонтрол	16
5	инсталација телевизора	17
5.1	Подесите свој ТВ	17
5.2	Повежите антену и напајање.....	17
6	Почетно подешавање	18
6.1	Упаривање Блуеџоотх даљинског управљача.....	18
6.2	Избор језика	19
6.3	Избор ТВ подешавања.....	19
6.4	Подесите Гоогле ТВ	20
6.4.1	Подесите помоћу апликације Гоогле Хоме	20
6.4.2	Поставите на ТВ.....	21
6.4.3	Пријавите се са својим Гоогле налогом	21
6.4.4	Гоогле услови коришћења услуге	21
6.4.5	Потврдите или одбијте Гоогле услуге и функције	22

6.4.6	Одаберите своје претплате.....	23
6.4.7	Избор региона или земље.....	23
6.4.8	Одрицање од одговорности.....	24
6.5	Подесите основни ТВ.....	24
6.5.1	Изаберите своју Ви-Фи мрежу.....	25
6.5.2	Избор региона или земље.....	25
6.5.3	Одрицање од одговорности.....	25
6.6	Родитељска контрола.....	26
7	Инсталација канала.....	26
7.1	Режим тјунера.....	27
7.1.1	Антиена.....	27
7.1.2	Кабл.....	28
7.1.3	Сателит.....	29
8	Проверите подешавања.....	35
9	Почетни екран.....	36
9.1	Гоогле налог.....	37
9.2	Аппс.....	38
9.3	Библиотека.....	39
9.4	Гоогле ТВ претрага.....	39
9.5	Обавештење.....	40
10	Подешавања.....	41
10.1	Поставите своје уређај име.....	41
10.2	Канали и улази.....	42
10.2.1	Канали.....	42
10.2.2	Екстерни улази.....	55
10.3	Екран и звук.....	57
10.3.1	Слика.....	58
10.3.2	Екран.....	59
10.3.3	Звук.....	59
10.3.4	Аудио излаз.....	59
10.4	Мрежа и Интернет.....	60
10.4.1	Ви-Фи укључен/искључен.....	60

10.4.2	Изаберите доступну Ви-Фи мрежу.....	60
10.4.3	Друге опције	61
10.4.4	Етхернет опције	61
10.5	Налози и пријављивање	61
10.6	Приватност	62
10.7	Апс.....	63
10.8	Систем.....	64
10.8.1	Пристапачност	64
10.8.2	Абоут.....	64
10.8.3	Датум и време.....	65
10.8.4	Језик.....	65
10.8.5	Тастатура.....	65
10.8.6	Складиштење	65
10.8.7	Амбијентални режим.....	65
10.8.8	Снага и енергија.....	66
10.8.9	Цаст	66
10.8.10	Гоогле.....	66
10.8.11	Системски звуци	66
10.8.12	Телевизија	66
10.8.13	Време рада система.....	67
10.8.14	Поново покрените	67
10.9	Даљински управљач и додатна опрема	67
10.10	Помоћ и повратне информације	68
11	ТВ уживо	68
11.1	Мени канала.....	69
11.1.1	Програмски водич	69
11.1.2	Доступни су нови канали.....	70
11.2	ТВ опције	71
11.2.1	Субтитле Лангуаге	71
11.2.2	Адд Фаворите	72
11.2.3	Уклони омиљено.....	75
11.2.4	Отворите Фаворите	76

11.2.5	Аудио језик	77
11.2.6	Опције канала	77
12	Апликација за мултимедијални плејер.....	81
13	Решавање проблема.....	82
14	Техничке спецификације	83
14.1	Ограничења	86
14.2	Лиценце	86

1 Безбедносне информације



У екстремним временским условима (олуја, муње) и дугим периодима неактивности (одлазак на одмор) искључите телевизор из електричне мреже.

Утикач за напајање се користи за искључивање телевизора из електричне мреже и стога мора остати у стању да се користи. Ако телевизор није електрично искључен из електричне мреже, уређај ће и даље црпити струју за све ситуације чак и ако је ТВ у режиму приправности или искључен.

Напомена : Пратите упутства на екрану за рад са сродним функцијама.

Важно : Молимо вас да у потпуности прочитате ова упутства пре инсталирања или рада са ТВ-ом.

УПОЗОРЕЊЕ

Овај уређај је намењен да га користе особе (укључујући децу) које су способне/искусне да користе такав уређај без надзора, осим ако их је под надзором или инструкције о коришћењу уређаја дало лице одговорно за њихову безбедност.

- Користите овај телевизор на надморској висини мањој од 2000 метара, на сувим локацијама иу регионима са умереном или тропском климом.
- Телевизор је намењен за употребу у домаћинству и слично, али се може користити и на јавним местима.
- За потребе вентилације, оставите најмање 10 цм слободног простора око телевизора.
- Вентилацију не треба ометати покривањем или блокирањем вентилационих отвора предметима, као што су новине, столњаци, завесе итд.
- Утикач кабла за напајање треба да буде лако доступан. Не постављајте телевизор, намештај итд. на кабл за напајање. Оштећени кабл за напајање/утикач може изазвати пожар или струјни удар. Држите кабл за напајање држећи га за утикач, немојте искључивати ТВ повлачењем кабла за напајање. Никада не додирујте кабл за напајање/утикач мокрым рукама јер то може изазвати кратак спој или струјни удар. Никада немојте правити чвор на каблу за напајање нити га везивати другим кабловима. Када је оштећен, мора се заменити, то треба да уради само квалификовано особље.
- Не излажите ТВ капању или прскању течности и не постављајте предмете напуњене течностима, као што су вазе, шоље итд. на или преко ТВ-а (нпр. на полице изнад јединице).
- Не излажите телевизор директној сунчевој светлости и не стављајте отворени пламен као што су упаљене свеће на врху или близу телевизора.
- Не постављајте никакве изворе топлоте као што су електрични грејачи, радијатори итд. близу телевизора.

- Не постављајте ТВ на под или на нагнуте површине.
- Да бисте избегли опасност од гушења, пластичне кесе држите ван домашаја беба, деце и домаћих животиња.
- Пажљиво причврстите постоље на ТВ. Ако је постоље опремљено завртњима, затегните их чврсто да спречите да се ТВ нагне. Немојте превише затегнути завртње и правилно монтирати гуме постоља.
- Не бацајте батерије у ватру или са опасним или запаљивим материјалима.

УПОЗОРЕЊЕ

- Батерије се не смеју излагати претераној топлоти као што је сунце, ватра или слично.
- Превелик звучни притисак из слушалица или слушалица може изазвати губитак слуха.

ИЗНАД СВЕГА - НИКАДА никоме, а посебно деци, не дозволите да гура или удара по екрану, да гура било шта у рупе, уторе или било које друге отворе на кућишту.

1.1 Ознаке на производу

Следећи симболи се користе на производу као маркер за ограничења и мере предострожности и безбедносна упутства. Свако објашњење ће се узети у обзир ако производ има само одговарајућу ознаку. Обратите пажњу на такве информације из безбедносних разлога.



Опрема класе ИИ: Овај уређај је дизајниран на такав начин да не захтева сигурносну везу са електричним уземљењем.



Ова ознака указује да овај производ не треба одлагати са другим кућним отпадом широм ЕУ. Молимо вас да га одговорно рециклирате како бисте промовисали одрживу поновну употребу материјалних ресурса. Да бисте вратили коришћени уређај, користите системе за враћање и прикупљање или контактирајте продавца код кога је производ купљен.

1.2 Упозорење

Немојте гутати батерију због опасности од хемијских опекотина. Овај производ или додатна опрема испоручена са производом може да садржи дугмасту батерију. Ако се батерија са дугмадима прогута, она може изазвати озбиљне унутрашње опекотине за само 2 сата и довести до смрти.

Држите нове и коришћене батерије даље од деце. Ако се одељак за батерије не затвара добро, престаните да користите производ и држите га даље од деце.

Ако мислите да су батерије прогутане или стављене у било који део тела, одмах потражите медицинску помоћ.

Телевизор може пасти и изазвати озбиљне телесне повреде или смрт. Многе повреде, посебно код деце, могу се избећи предузимањем једноставних мера предострожности као што су:

- УВЕК користите ормаре или постоља или методе монтирања које препоручује произвођач телевизора.
- УВЕК користите намештај који може безбедно да подржи телевизор.
- УВЕК пазите да телевизор не виси преко ивице носећег намештаја.
- УВЕК едукујте децу о опасностима од пењања на намештај да би дошла до телевизора или његових контрола.
- УВЕК усмеравајте каблове и каблове повезане на ваш телевизор тако да се не могу спотакнути, повући или зграбити.
- НИКАДА не постављајте телевизор на нестабилну локацију.
- НИКАДА не постављајте телевизор на висок намештај (на пример, ормариће или полице за књиге) без причвршћивања и намештаја и телевизора на одговарајући ослонац.
- НИКАДА не постављајте телевизор на тканину или друге материјале који се могу налазити између телевизора и пратећег намештаја.
- НИКАДА не постављајте предмете који би децу могли привући да се попну, као што су играчке и даљински управљачи, на телевизор или намештај на који је телевизор постављен.
- Опрема је погодна само за монтажу на висинама ≤ 2 м.

Ако ће постојећи телевизор бити задржан и премештен, треба применити иста разматрања као горе.

Уређаји повезани на заштитно уземљење грађевинске инсталације преко мрежног прикључка или преко других уређаја са везом на заштитно уземљење – и на телевизијски дистрибутивни систем помоћу коаксијалног кабла, могу у неким околностима створити опасност од пожара. Прикључак на телевизијски дистрибутивни систем стога мора бити обезбеђен преко уређаја који обезбеђује електричну изолацију испод одређеног фреквентног опсега (галвански изолатор).

1.3 Упозорења о монтажи на зид

- Прочитајте упутства пре постављања телевизора на зид.
- Комплет за монтирање на зид је опциони. Можете га набавити од свог локалног продавца ако није испоручен уз ваш ТВ.
- Не постављајте ТВ на плафон или на нагнути зид.
- Користите наведене завртње за монтажу на зид и другу додатну опрему.

Чврсто притегните завртње за монтажу на зид како бисте спречили да ТВ падне. Немојте претерано затезати завртње.

Слике и илустрације у овом корисничком приручнику су само за референцу и могу се разликовати од стварног изгледа производа. Дизајн и спецификације производа могу се променити без претходне најаве.

1.4 Поједностављена ЕУ декларација о усаглашености

Овим СтреамВиев ГмбХ изјављује да је уређај типа радио опреме Смарт ТВ у складу са Директивом 2014/53/ЕУ.

1.5 Апликације и перформансе

Брзина преузимања зависи од ваше интернет везе. Неке апликације можда нису доступне у вашој земљи или региону. Нетфлик је доступан у одабраним земљама:

<https://help.netflix.com/node/14164> Потребно је чланство за стриминг. Више информација на www.netflix.com. Доступност језика за Гоогле помоћник зависи од подршке за Гоогле гласовну претрагу.

1.6 Заштита података

Провајдери апликација и провајдери услуга могу прикупљати и користити техничке податке и повезане информације, укључујући, али не ограничавајући се на техничке информације о овом уређају, систему и апликативном софтверу и периферији. Они могу користити такве информације за побољшање производа или за пружање услуга или технологија које вас лично не идентификују. Поред тога, неке услуге трећих страна, које су већ обезбеђене на уређају или које сте инсталирали након куповине производа, могу захтевати регистрацију са вашим личним подацима. Неке услуге могу прикупљати личне податке без давања додатних упозорења. СтреамВиев ГмбХ се не може сматрати одговорним за могуће кршење заштите података од стране услуга трећих страна.

2 Увод и постављање стопала/сталка

Хвала вам што сте одабрали наш производ. Ускоро ћете уживати у свом новом телевизору. Пажљиво прочитајте ова упутства. Они садрже важне информације које ће вам помоћи да на најбољи начин искористите свој ТВ и обезбедите безбедну и исправну инсталацију и рад.

2.1 Распакивање

Извадите ноге/постоље и телевизор из паковања и ставите стопала на сто или било коју другу равну површину.

- Користите раван и чврст сто или сличну равну површину која може издржати тежину телевизора.
- Не држите телевизор на екрану.
- Пазите да не изгребете или сломите телевизор.
- Стопала су означена лево и десно.

Модели са централним окретним постољем

1 43" - 55"

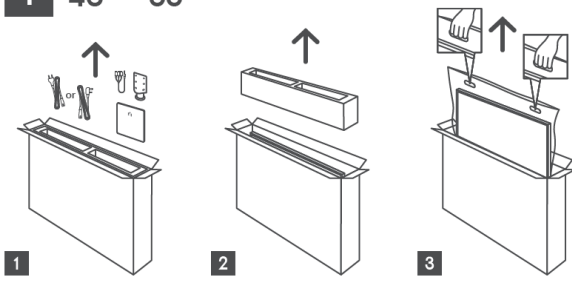

1 65" - 75" 

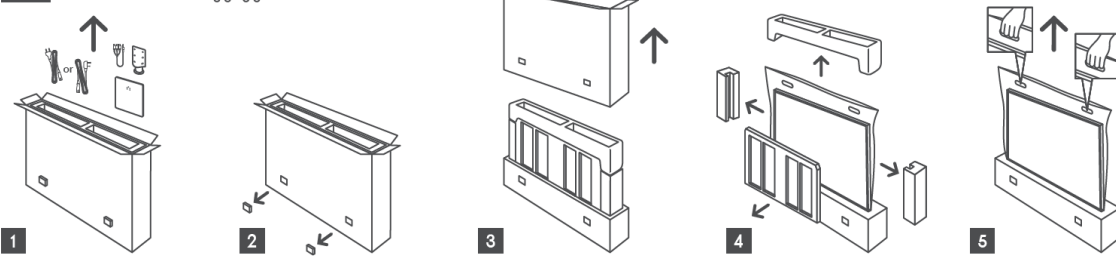

Модели са бочним стопалима

1 43" - 55"

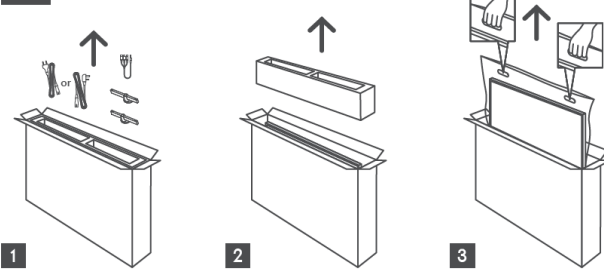

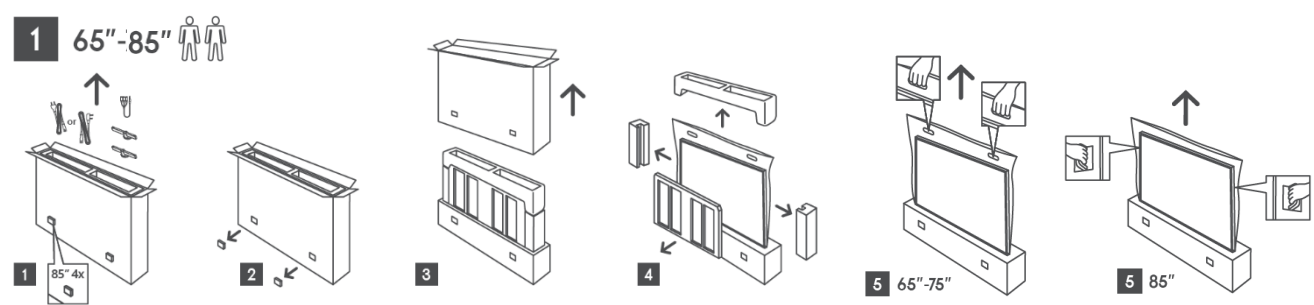
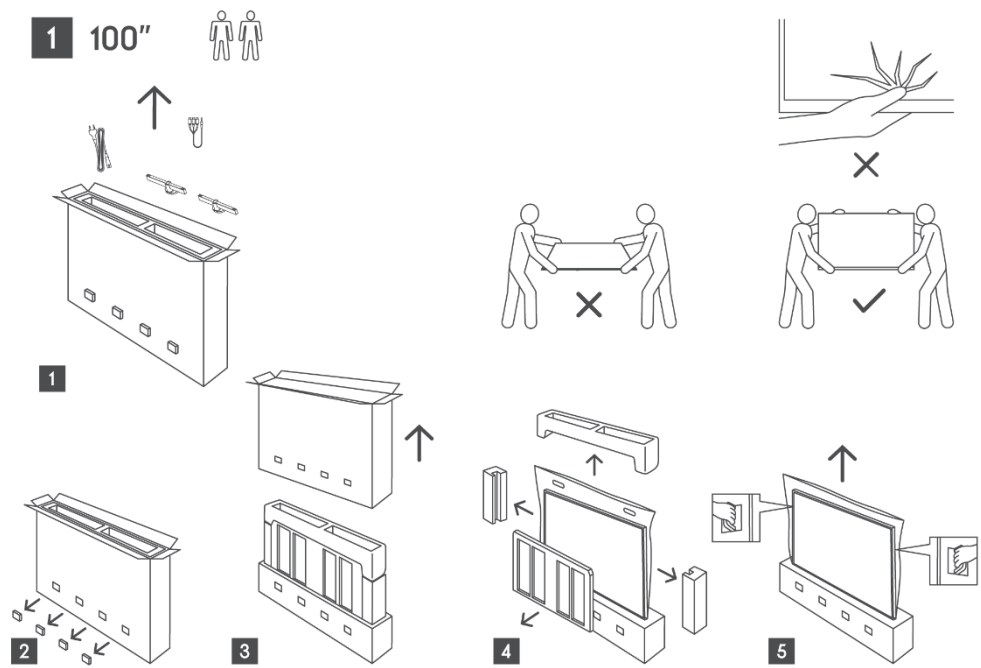

2.2 Инсталација

Све слике су само за референцу. За више детаља погледајте сам производ и КИГ, који се налази унутар кутије.

Модели са централним окретним постољем

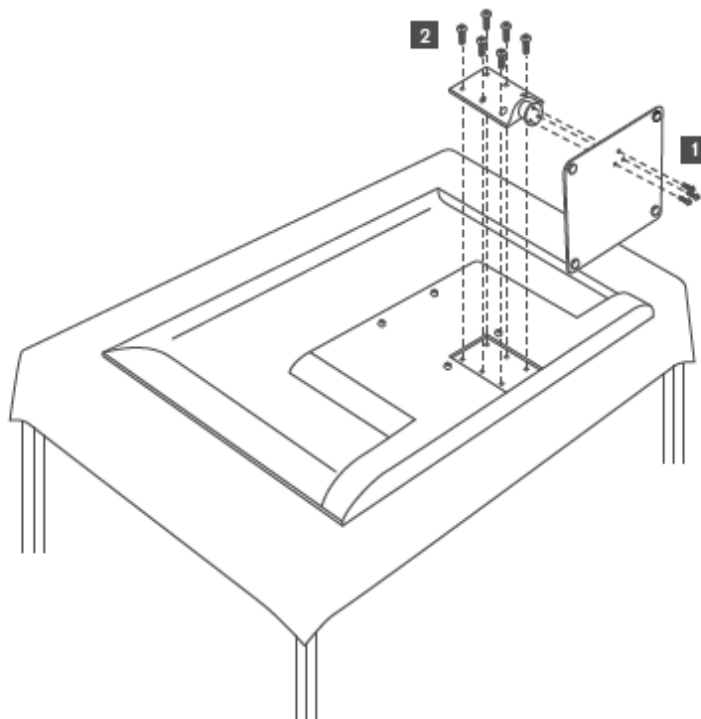

Модели са бочним стопалима

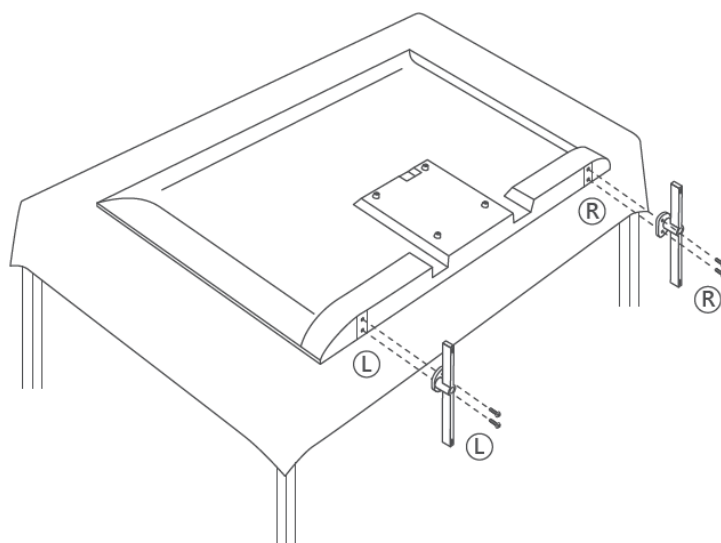

Ваш ТВ је припремљен за ВЕСА компатибилни носач за монтирање на зид. Ово се не испоручује уз ваш ТВ. Обратите се локалном продавцу да бисте купили препоручени носач за монтирање на зид.

Рупе и мере за уградњу носача за монтирање на зид:

	Ш (мм)	В (мм)	Д (мм)	Л (мм)
43"	200	200	6 (M6)	8
50"	200	200	6 (M6)	8
55"	200	200	6 (M6)	10
65"	200	200	6 (M6)	10
75"	200	200	6 (M6)	10
85"	200	200	6 (M6)	10
100"	800	400	8(M6)	12

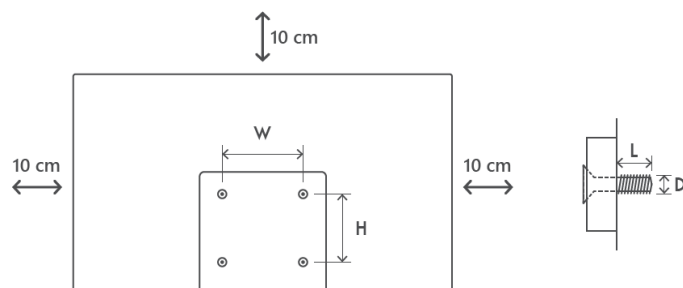

3 ТВ дугмад и прикључци

Опрез:



Ако желите да повежете уређај са телевизором, уверите се да су и телевизор и уређај искључени пре него што успоставите било какву везу. Након што је веза завршена, можете укључити јединице и користити их.



Немојте додиривати или бити близу ХДМИ, УСБ терминала и спречити да електростатичко пражњење омета ове терминале док је у УСБ режиму рада, јер ће то довести до престанка рада телевизора или до неуобичајеног статуса.

Напомена:

Стварни положај и распоред прикључака могу се разликовати од модела до модела.

3.1 ТВ дугме

Тачан изглед телевизора, укључујући постављање логотипа и оквир, разликује се у зависности од модела телевизора. Користите ове илустрације само као референцу.

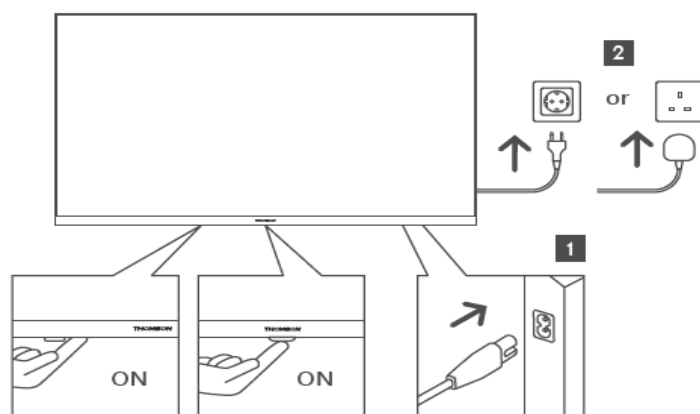

Притисните ово дугме у режиму приправности да бисте укључили/искључили ТВ.

3.2 Везе

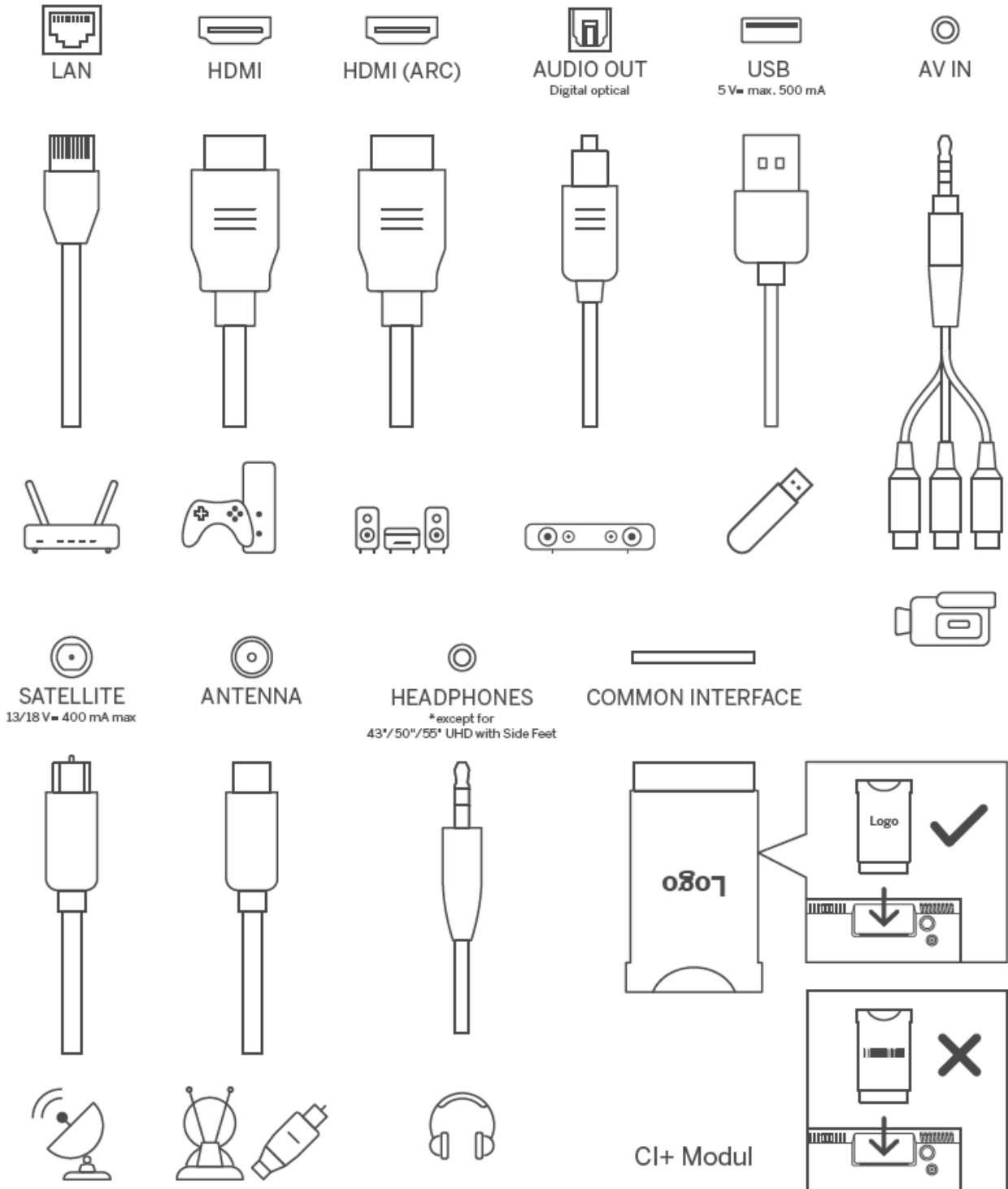

4 Ремоуте Цонтрол

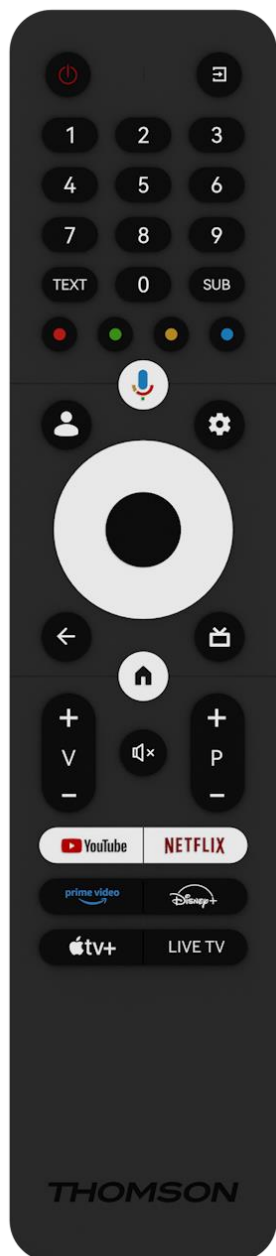

	Дугме за напајање/приправност: Брзи режим приправности / Стандби / Укључено
	Извор/улаз: Изаберите улаз за ТВ
0-9	Нумеричка дугмад: Пребаците канал у ТВ режим уживо, унесите број или слово у оквир за текст на екрану
ТЕКСТ	Отварање и затварање телетекста (где је доступно у режиму ТВ уживо)
СУБ	Укључите и искључите титлове (где су доступни)
	Дугмад у боји: Пратите упутства на екрану за функције дугмади у боји
	Микрофон: Активирајте Гоогле помоћник
	Пребацивање профила: Пребацивање између више Гоогле профила
	Подешавања: Приказ менија за подешавања ТВ уживо (у режиму ТВ уживо), приказ доступних опција подешавања као што су звук и слика
	Дугмад за правац: Крећите се по менијима, опцијама подешавања, померајте фокус или курсор итд. и приказују подстранице у режиму ТВ телетекста уживо када се притисне десно или лево. Пратите упутства на екрану
	ОК: Потврдите изборе, уђите у подменије, погледајте листу канала (у режиму ТВ уживо). Притисните 5 сек. да укључите/искључите позадинско осветљење даљинског управљача
	Назад/Повратак: Повратак на претходни екран менија, идите један корак уназад, затворите прозоре, затворите телетекст (у режиму ТВ телетекста уживо). Изађите из репродукције мултимедијалних датотека и вратите се на прегледни мени ММП (Мулти Меди Плаиер).
	Електронски програм водич
	Почетна: Отворите почетни екран
+ v -	Јачина звука +/-: Контролишите јачину звука ТВ-а.
	Искључивање звука: Потпуно искључите звук на ТВ-у
+ P -	Програми +/-: Пребацивање између ТВ/радио канала. Померајте листу канала страницу по страницу када се листа канала прикаже на ТВ екрану.
	Покрените апликацију ИоуТубе
	Покрените апликацију Нетфлик
	Покрените апликацију Приме Видео
	Покрените апликацију Диснеи +
	Покрените апликацију Аппле ТВ
ТВ УЖИВО	Покрените апликацију Ливе ТВ

5 инсталација телевизора

5.1 Подесите свој ТВ

Поставите телевизор на чврсто место које може да издржи тежину телевизора. Да бисте избегли опасност, немојте постављати телевизор близу воде или извора топлоте (као што су светло, свећа, грејач), немојте блокирати вентилацију на задњој страни телевизора.

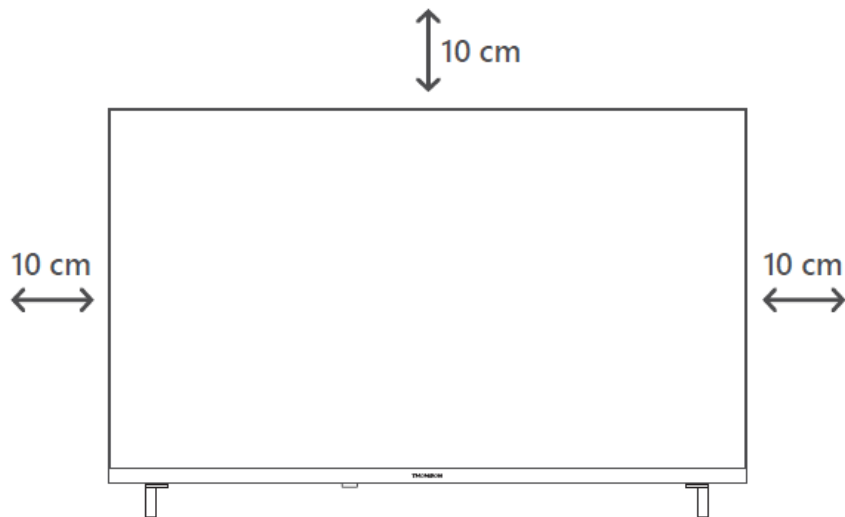

5.2 Повежите антену и напајање

1. Повежите антенски кабл са утичницом за антену на задњој страни телевизора.
2. Укључите кабл за напајање вашег ТВ-а (АЦ 100-240 В~ 50/60 Хз). Телевизор улази у режим приправности (црвено светло).
3. Укључите ТВ притиском на дугме за напајање на ТВ-у или дугме за напајање на даљинском управљачу.

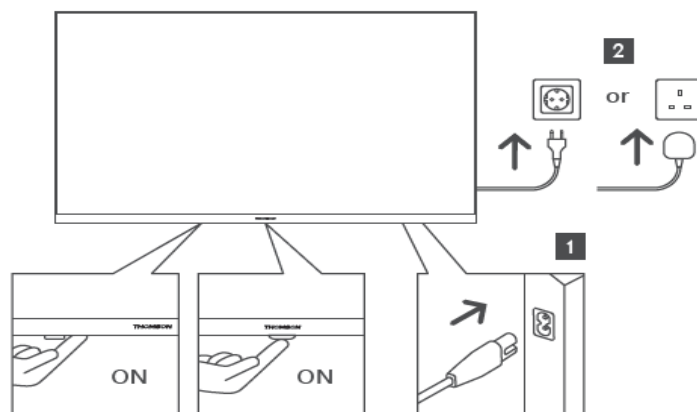

**Тачан изглед телевизора, укључујући постављање логотипа и оквир, разликује се у зависности од модела телевизора. Користите ове илустрације само као референцу.*

6 Почетно подешавање

За прво почетно подешавање, чаробњак за подешавање на екрану ће вас водити кроз подешавање ТВ-а. Пажљиво пратите упутства да бисте правилно подесили ТВ.

6.1 Упаривање Блуеуотх даљинског управљача

Притисните дугме **БАЦК** и **Хоме** истовремено на даљинском управљачу да бисте ушли у режим Блуеуотх упаривања. Индикаторска лампица на даљинском управљачу ће трептати када започнете процес упаривања.

Препоручујемо да завршите процес упаривања даљинског управљача . Међутим, ако ово прескочите, можете накнадно да упарите даљински управљач са телевизором у менију Подешавања > Даљински управљачи и додатна опрема.

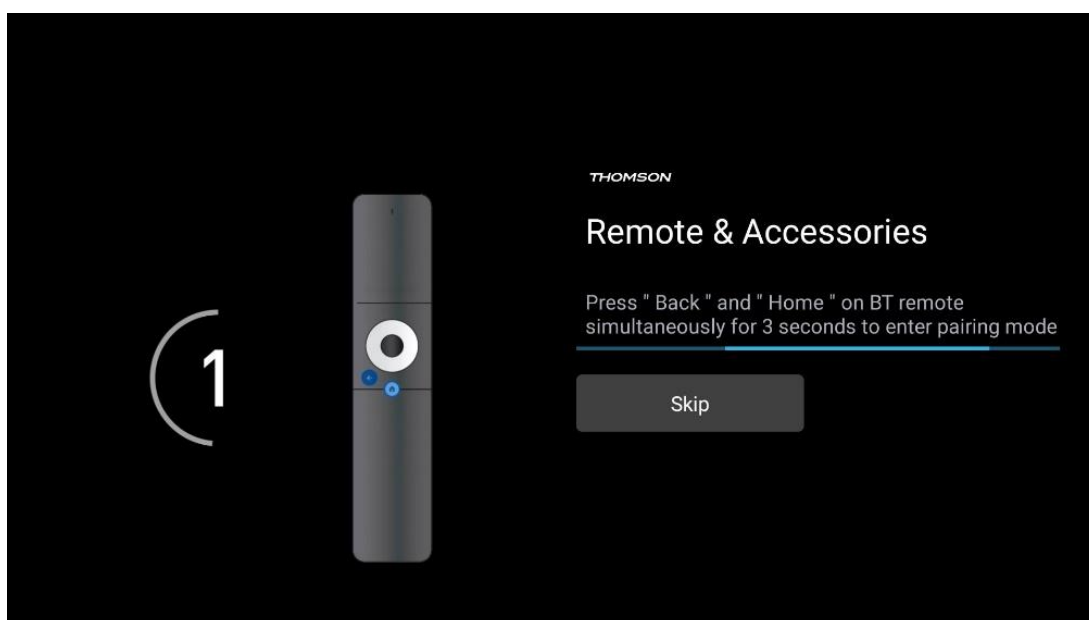

6.2 Избор језика

Користите дугмад са смером нагоре/надоле да изаберете системски језик, а затим притисните **ОК** за потврду.

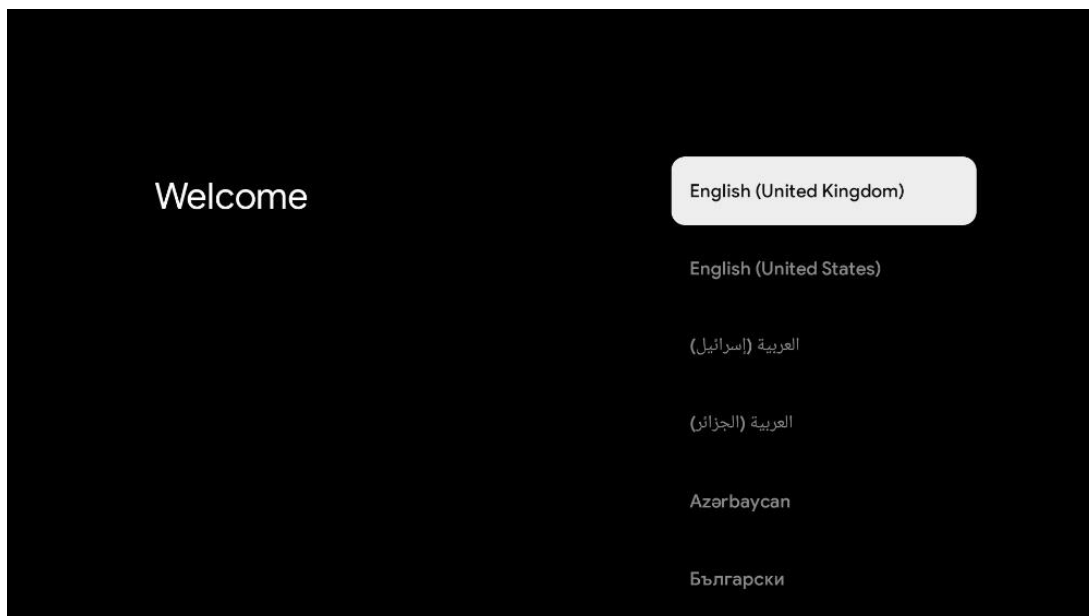

6.3 Избор ТВ подешавања

Користите дугмад са смером нагоре/надоле да изаберете опцију подешавања ТВ-а, а затим притисните **ОК** да потврдите.

Напомена : Ако изаберете Подеси Гоогле ТВ, биће вам потребан Гоогле налог да бисте наставили са инсталацијом. Можете користити постојећи Гоогле налог или креирати нови.

Напомена : Изаберите опцију Подеси основну ТВ ако желите да користите ТВ само за гледање ТВ-а или слушање радио програма преко земаљске антене, кабловске или сателитске антене и ако не желите да повежете свој ТВ на интернет тако да можете да гледате видео садржаје из апликација за стримовање као што су ИоуТубе или Нетфлик.

Детаљна инсталација опције Басиц ТВ описана је у поглављу менија 6.5.

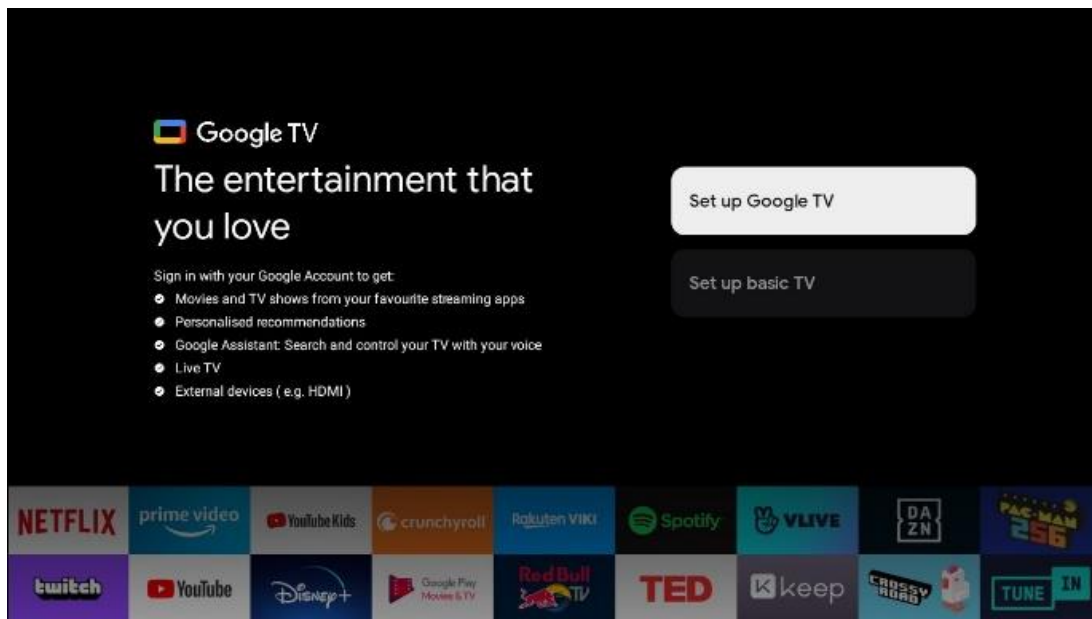

6.4 Подесите Гоогле ТВ

6.4.1 Подесите помоћу апликације Гоогле Хоме

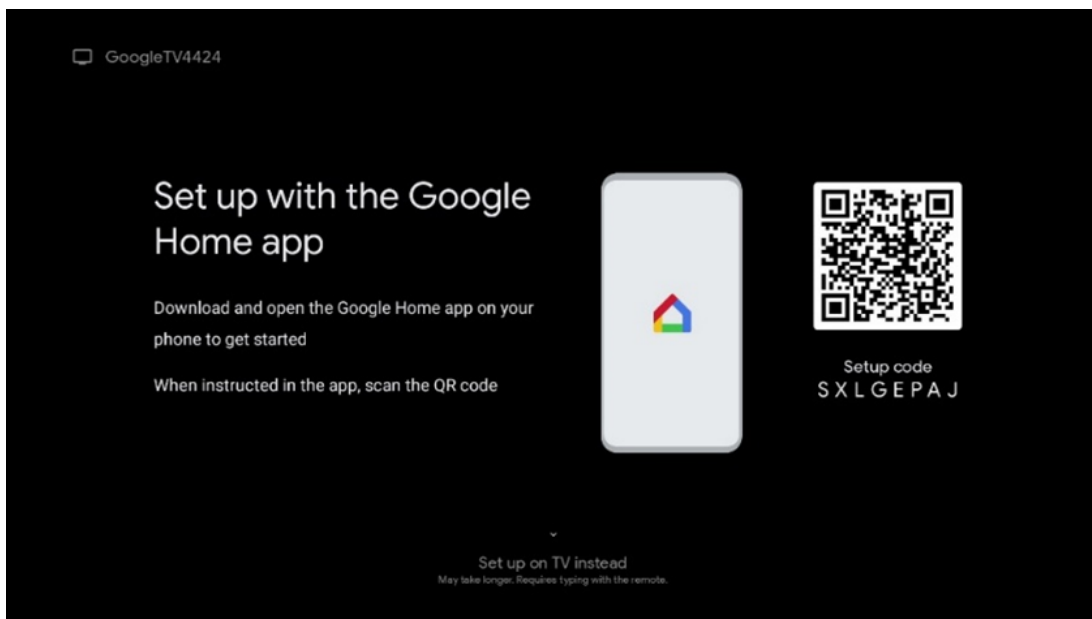

Да бисте подесили апликацију Гоогле Хоме, потребно је да имате мобилни уређај (паметни телефон или таблет) са инсталираном апликацијом Гоогле Хоме. Да бисте инсталирали апликацију Гоогле Хоме, скенирајте КР код на ТВ-у или потражите Гоогле Хоме у продавници апликација на свом мобилном уређају. Ако је апликација Гоогле Хоме већ инсталирана на вашем мобилном уређају, отворите је и пратите упутства на ТВ-у и мобилном уређају. Подешавање телевизора преко апликације Гоогле Хоме на вашем мобилном уређају не би требало да се прекида.

Напомена : Неки мобилни уређаји са најновијом верзијом Андроид ОС-а нису у потпуности компатибилни са инсталацијом Гоогле ТВ-а преко апликације Гоогле Хоме. Због тога препоручујемо опцију инсталације Постави на ТВ-у.

6.4.2 Поставите на ТВ

Да бисте искористили многе предности вашег Гоогле ТВ-а, ваш ТВ мора бити повезан на Интернет. Можете повезати свој ТВ са модемом/рутером бежично преко Ви-Фи мреже или кабла.

Ваша интернет веза ће бити аутоматски откривена и приказана ако повежете ТВ са модемом/рутером директно на кабл.

Ако желите да повежете ТВ са интернетом бежично преко Ви-Фи-ја, притисните тастере са смером нагоре/надоле да бисте изабрали жељену ВЛАН мрежу, унесите лозинку и затим притисните Потврди да бисте успоставили везу. Ако изаберете Прескочи јер желите да подесите свој ТВ као основни ТВ, можете касније да конфигуришете интернет везу у менију ТВ подешавања.

6.4.3 Пријавите се са својим Гоогле налогом

Да бисте се пријавили са својим Гоогле налогом, унесите своју адресу е-поште и лозинку.

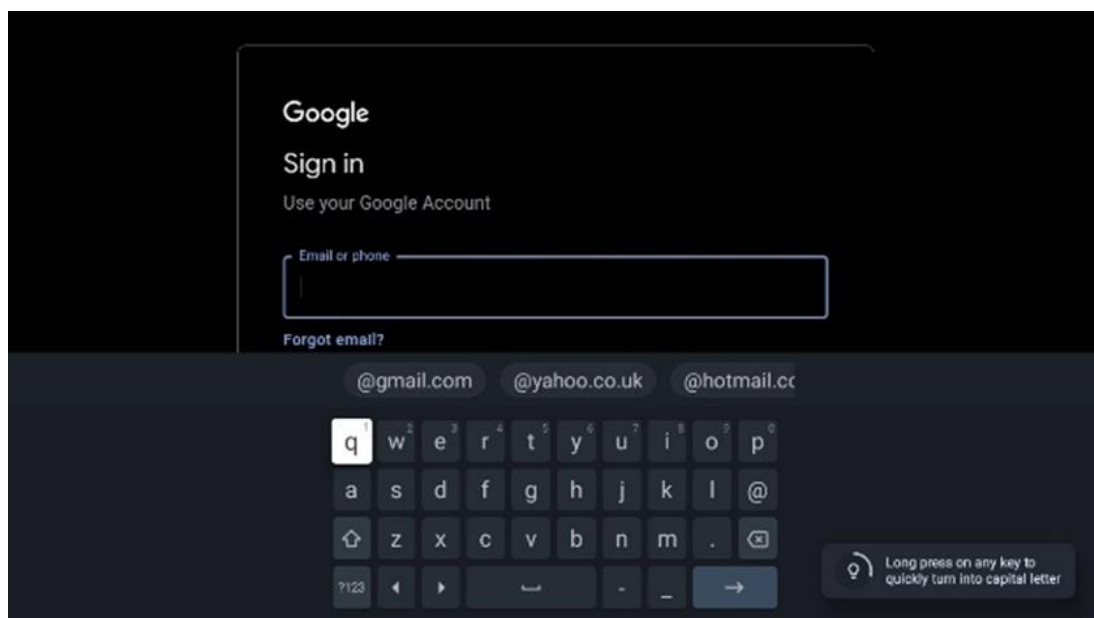

6.4.4 Гоогле услови коришћења услуге

Пре него што наставите, одвојите време да прочитате Опште одредбе и услове, Услове коришћења игара, Политику приватности и доступне Гоогле услуге. Изјављујете да се слажете са овим услугама кликом на Прихвати.

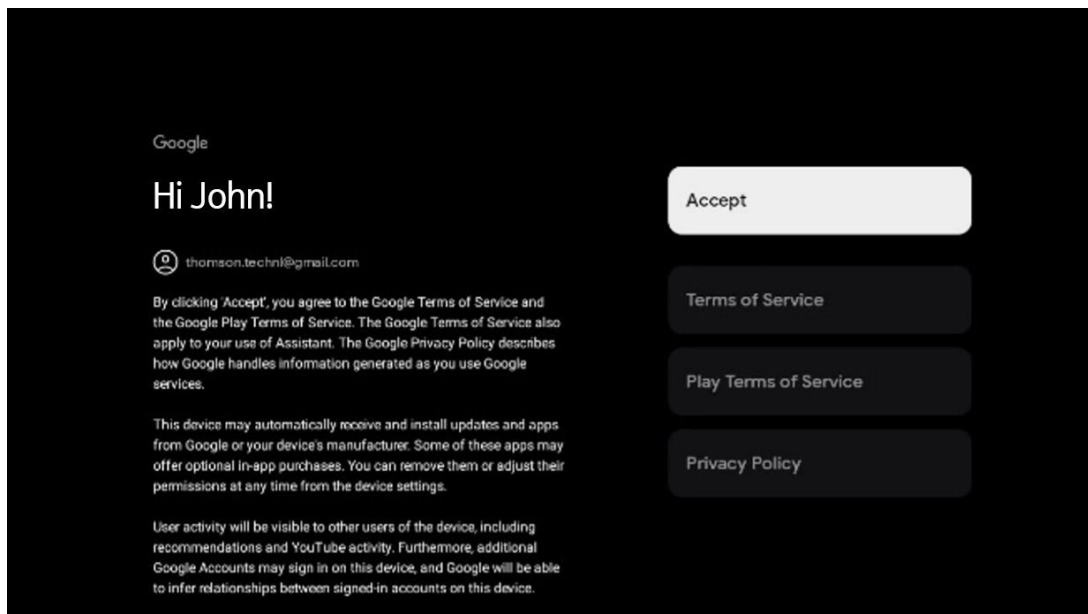

Изаберите Прихвати да бисте потврдили да ли желите да се ваша локација идентификује у Гоогле политици приватности и сагласни сте да аутоматски шаљете дијагностичке информације Гоогле-у како бисте побољшали ваше искуство на Гоогле-у.

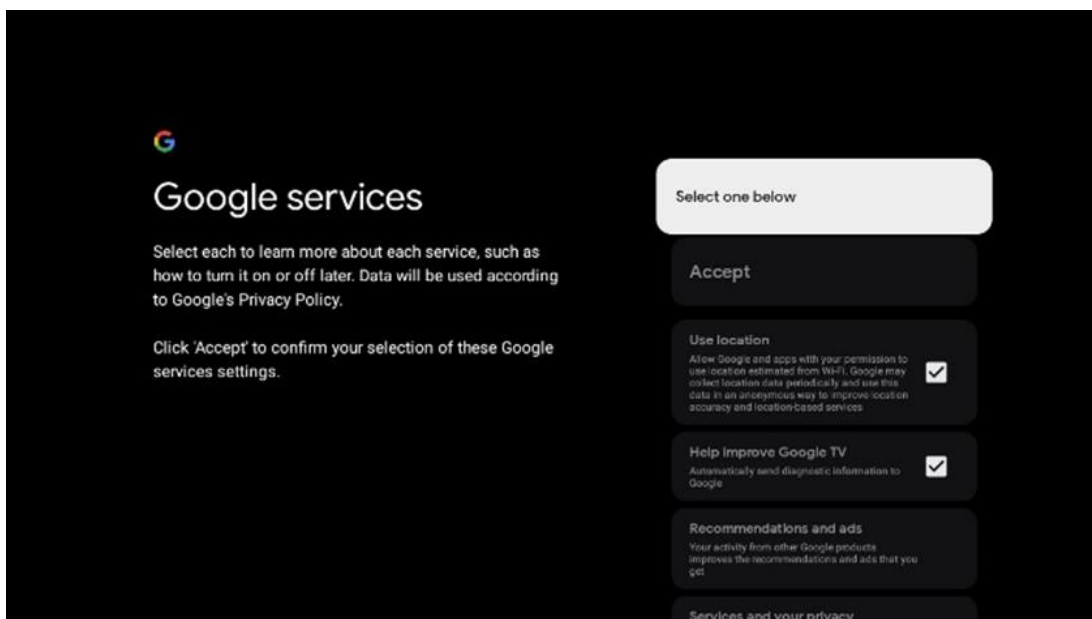

6.4.5 Потврдите или одбијте Гоогле услуге и функције

Пажљиво прочитајте услуге и функције које нуди ваш ТВ. Ако не желите да активирате једну или више понуђених услуга, можете их одбити кликом на Не, хвала.

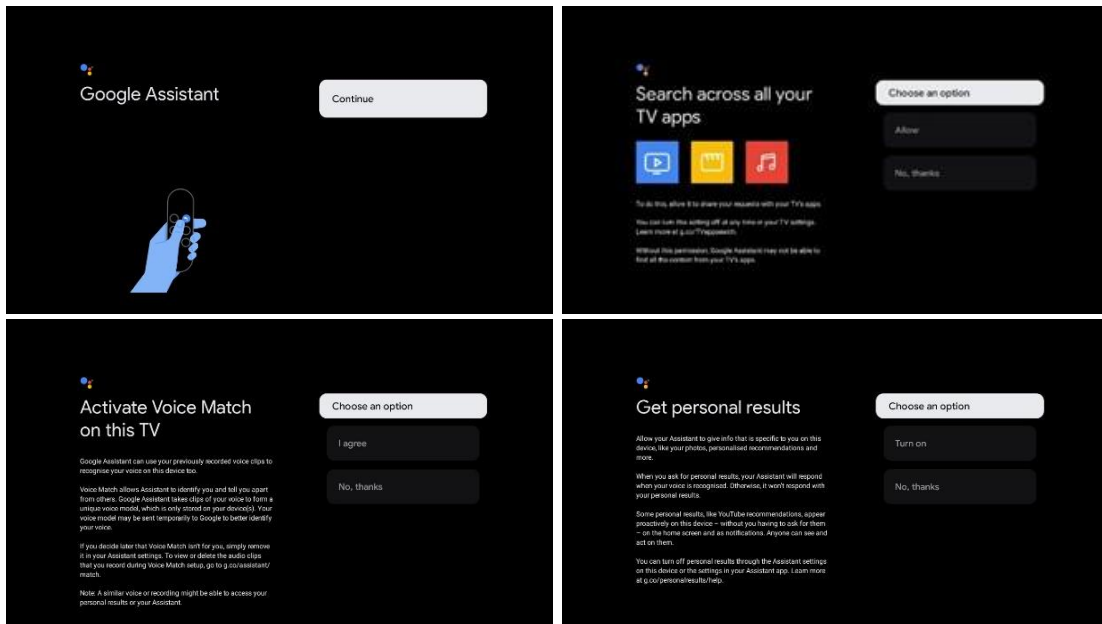

6.4.6 Одаберите своје претплате

Изаберите које апликације за стриминг желите да инсталирате аутоматски. То могу бити апликације за које већ имате претплату или апликације које вам је предложио Гоогле. Неке апликације су већ унапред изабране. Можете их опозвати, што значи да се неће аутоматски инсталирати током првог процеса подешавања.

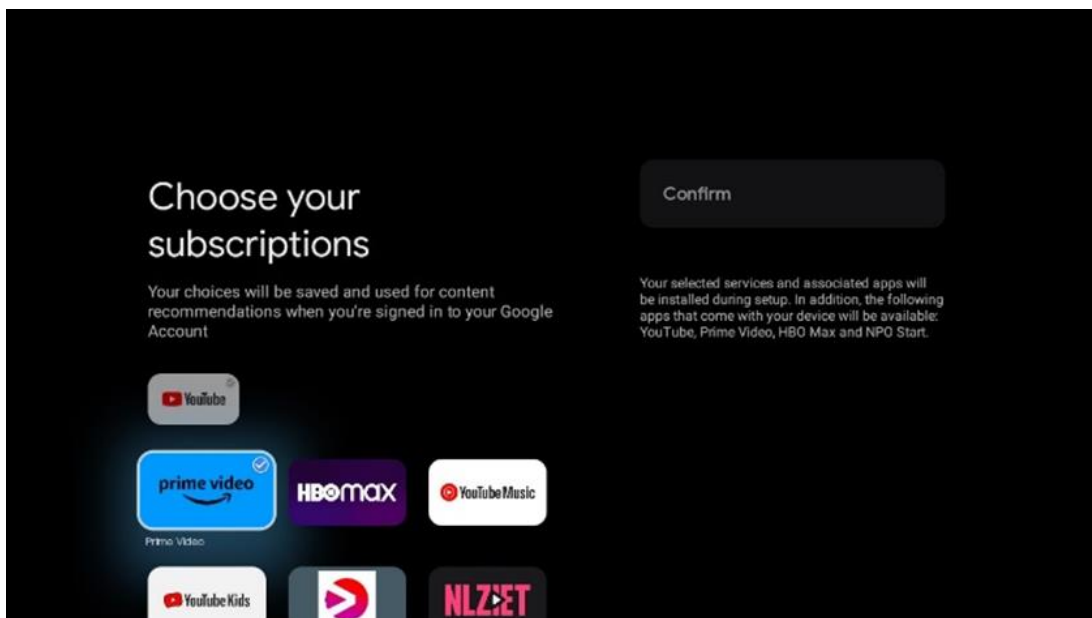

6.4.7 Избор региона или земље

Изаберите земљу у којој се налазите да бисте правилно извршили инсталацију. Ово је важно јер доступност у Гоогле Плаи продавници и процедура инсталације многих апликација зависе од географске локације (гео-локације). Због тога су одређене апликације доступне за једну земљу, а не за друге.

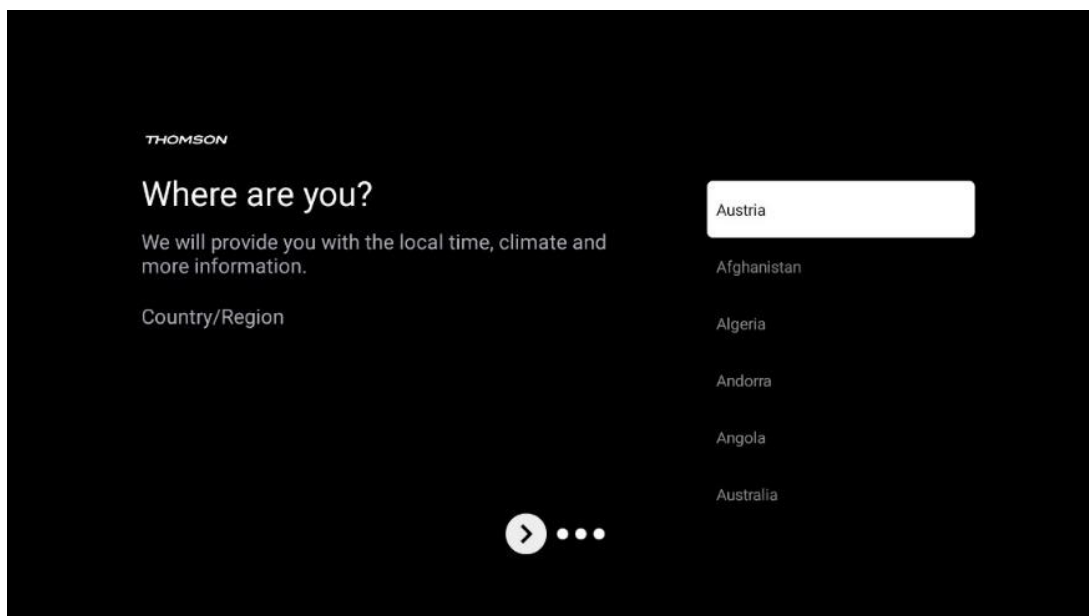

6.4.8 Одрицање од одговорности

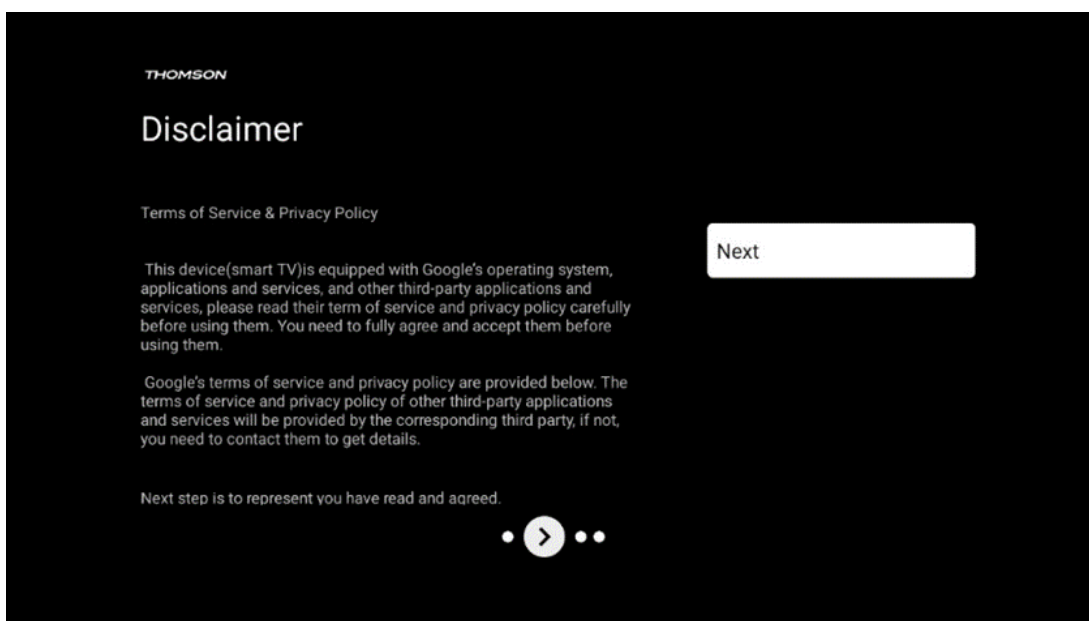

Пажљиво прочитајте Услове коришћења услуге и Политику приватности и прихватите их кликом на Даље.

6.5 Подесите основни ТВ

Изаберите опцију инсталације Подесите основни ТВ ако желите да користите ТВ само за гледање ТВ-а или слушање радио програма преко земаљске антене, кабловске или сателитске антене и ако не желите да повежете свој ТВ на интернет тако да можете да гледате видео садржаје из апликација за стримовање као што су ИоуТубе или Нетфлик.

6.5.1 Изаберите своју Ви-Фи мрежу

Ако не желите да гледате садржај са сервиса за стриминг као што су Нетфлик или ИоуТубе, изаберите опцију Прескочи на крају листе доступних Ви-Фи мрежа.

6.5.2 Избор региона или земље

Изаберите земљу у којој се налазите да бисте правилно извршили инсталацију. Ово је важно јер доступност у Гоогле Плаи продавници и процедура инсталације многих апликација зависе од географске локације (гео-локације). Због тога су одређене апликације доступне за једну земљу, а не за друге.

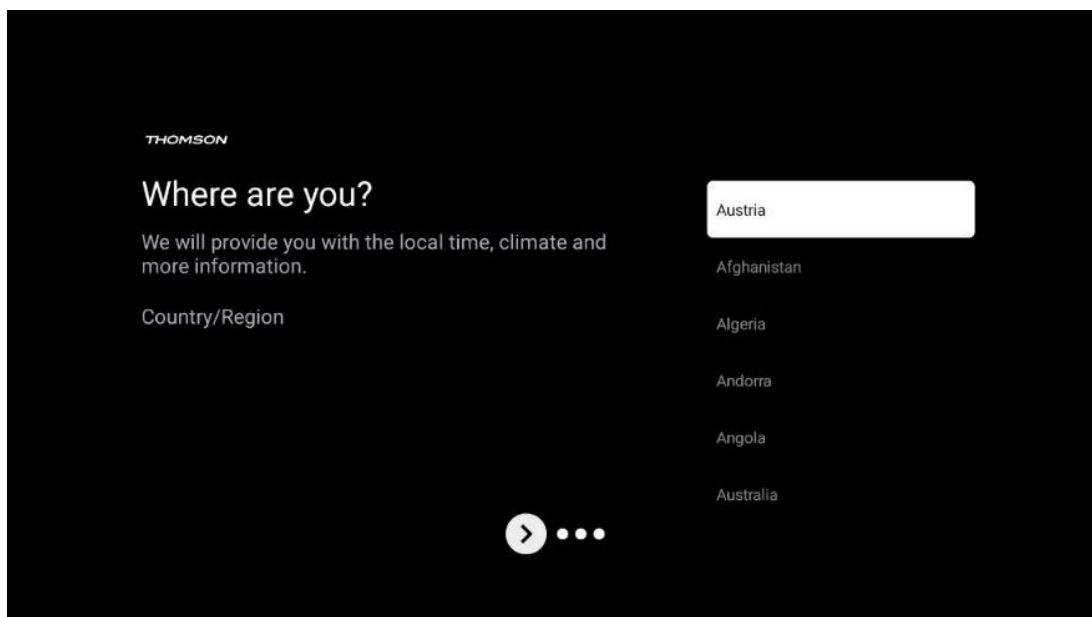

6.5.3 Одрицање од одговорности

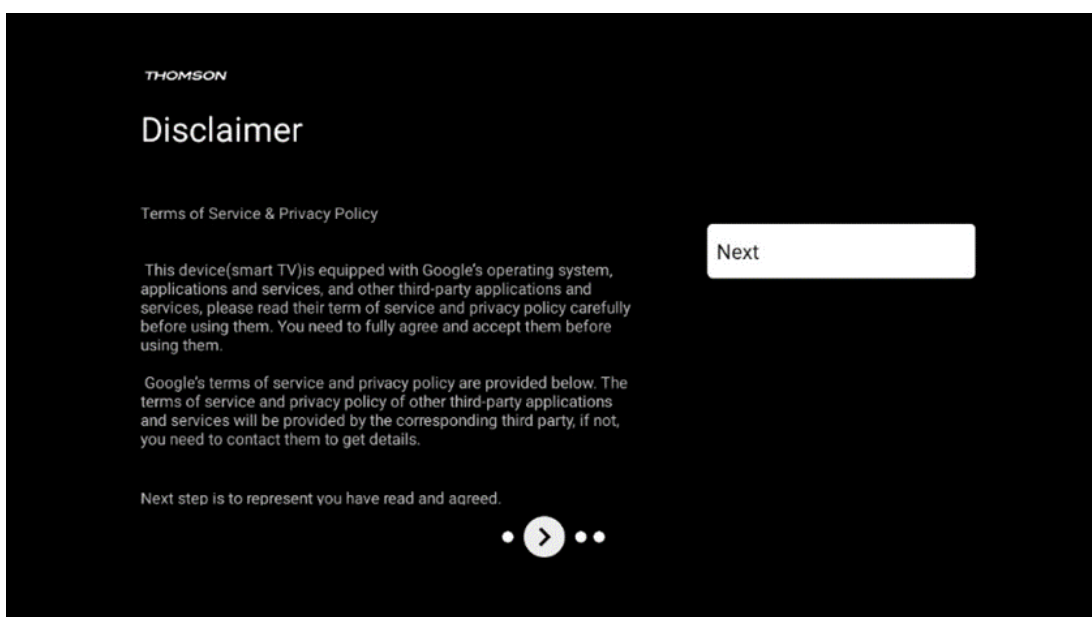

Пажљиво прочитајте Услове коришћења услуге и Политику приватности и прихватите их кликом на Даље.

6.6 Родитељска контрола

У првом процесу инсталације моћи ћете да креирате родитељски надзор користећи опцију „Дечје функције“ или касније у било ком тренутку у менију „Подешавања“ > „Налози и пријављивање“ > „Додај дете“. Овде можете да подесите профил за своју децу на свом Гоогле ТВ-у, дајући им приступ само одабраним апликацијама прилагођеним деци, и можете да одредите којој од унапред инсталираних апликација на ТВ-у деца могу да приступе.

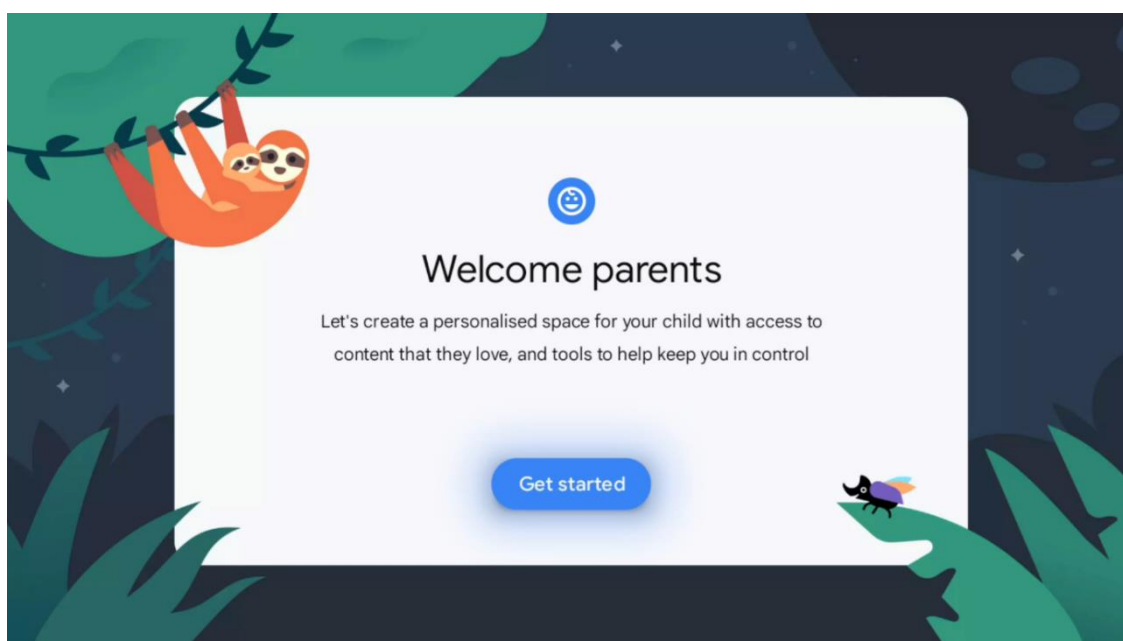

Да бисте креирали дечији профил или да бисте додали други профил детета, пратите кораке за инсталацију и упутства на екрану. Током процеса инсталације, Гоогле ће вас такође обавестити о функцијама дечијег профила.

7 Инсталација канала

Изаберите тип вашег ТВ пријема Тјунер да бисте инсталирали ТВ/Радио канале. Доступне су опције типа пријема: земаљска антена, кабловска и сателитска. Означите доступну опцију типа пријема ТВ сигнала и притисните **ОК** или кликните на десно дугме да бисте наставили.

Ако изаберете Прескочи скенирање, можете завршити први процес инсталације телевизора без инсталирања ТВ канала. Након тога можете инсталирати ТВ канале у менију ТВ подешавања.

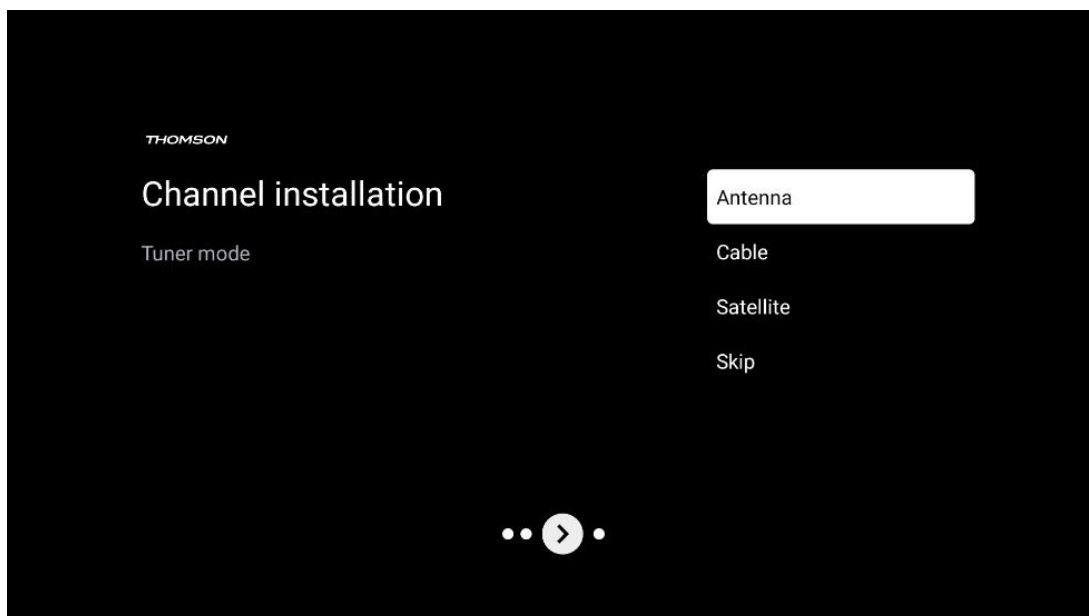

7.1 Режим тјунера

7.1.1 Антена

Ако је изабрана опција Антена, ТВ ће тражити дигитално земаљско и аналогно емитовање. На следећем екрану означите опцију Сцан и притисните **ОК** да започнете претрагу или изаберите Прескочи скенирање да бисте наставили без обављања претраге.

Скенирање оператера: Ако је доступно, доступни кабловски оператери ће бити наведени на екрану. Означите жељеног оператера и притисните **ОК**. Изаберите Старт и притисните **ОК** да бисте извршили скенирање канала.

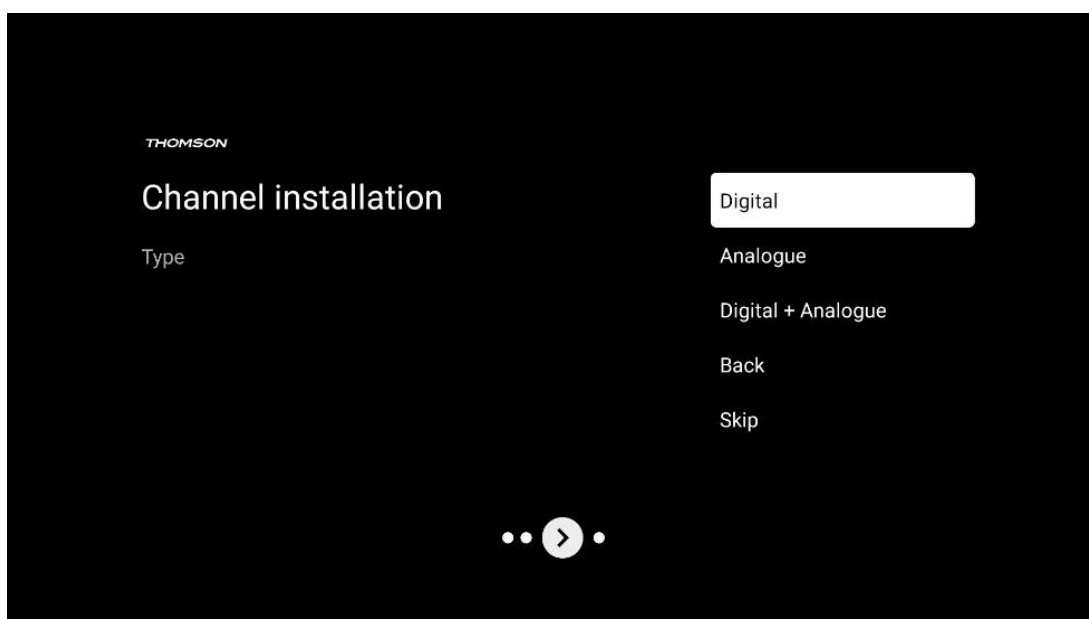

7.1.2 Кабл

Ако је изабрана опција Кабл, ТВ ће тражити дигиталне кабловске канале.

У већини мрежа кабловских канала доступни су само дигитални канали. Изаберите Дигитално да бисте наставили скенирање.

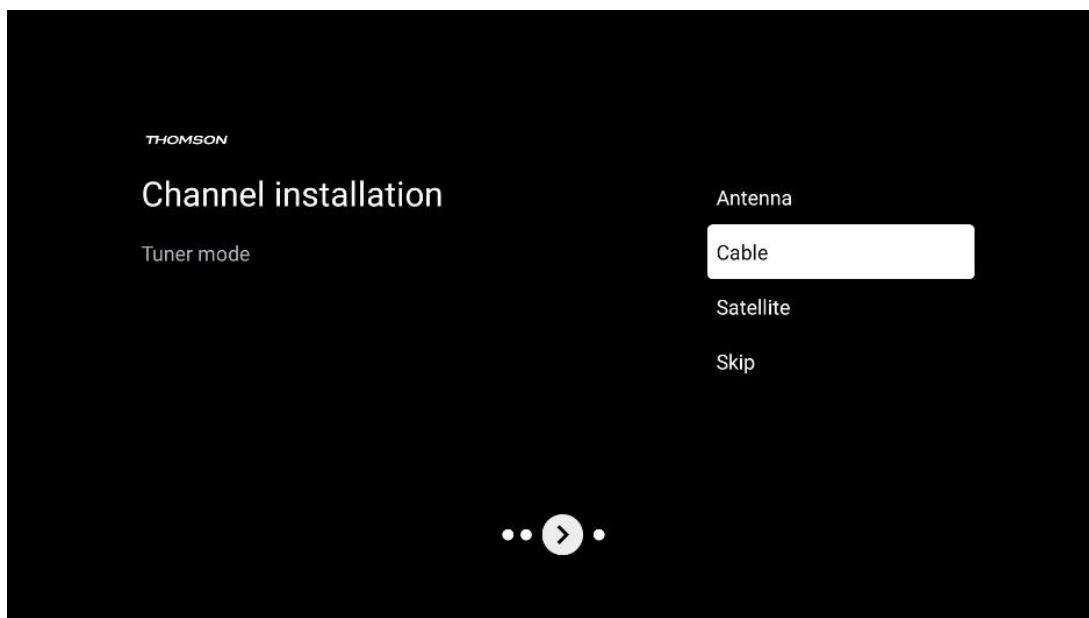

Скенирање оператера : Ако је доступно, кабловски оператери ће бити наведени на екрану. Означите жељеног оператера и притисните **ОК** . Изаберите Старт и притисните **ОК** да бисте извршили скенирање канала.

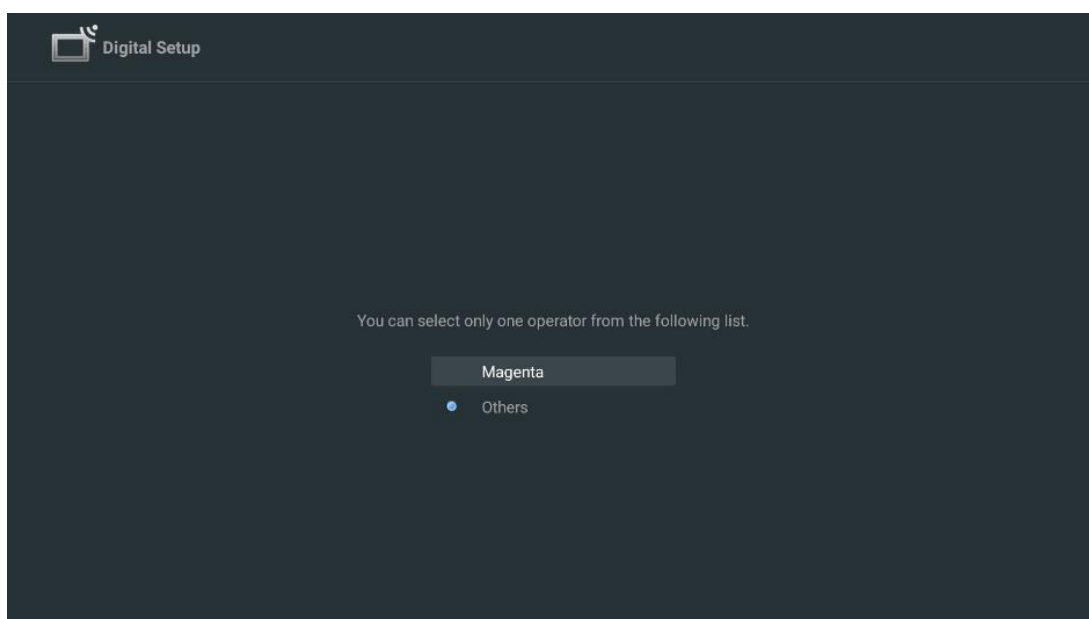

Остало : Изаберите опцију Остало ако ваш кабловски оператер није на листи или ако је ваш ТВ повезан на локални кабловски систем. Изаберите Тип скенирања и притисните **ОК** да бисте приказали опције скенирања.

Потпуно скенирање: Аутоматска потпуна претрага претражује цео фреквентни опсег; ово треба изабрати ако нису сви канали пронађени током претраге мреже.

Брзо скенирање : Покренуће се брза претрага, која ће канале довести у претходно сортирани редослед. Код ове врсте претраге потребно је унети ИД мреже и централну фреквенцију.

Мрежно скенирање: Са претрагом мреже, преноси се комплетна и ажурна листа канала провајдера, тако да пријемник препознаје све канале, што је пожељно за оператере кабловске телевизије. Код ове врсте претраге потребно је унети барем ИД мреже.

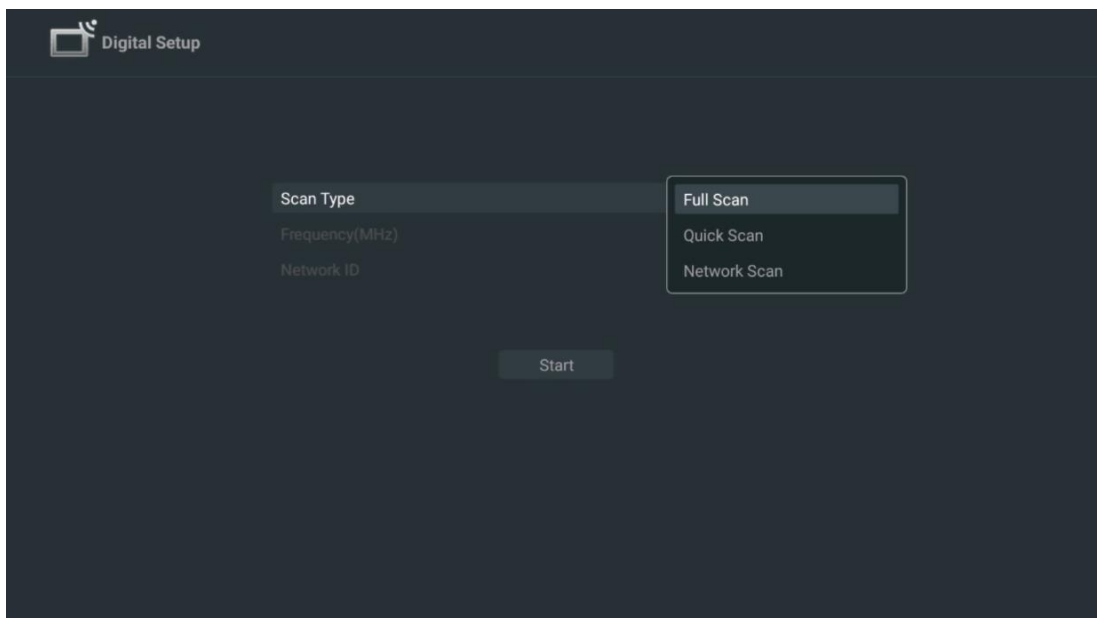

Изаберите Прескочи скенирање да бисте наставили без вршења претраге.

7.1.3 Сателит

Напомена за инсталацију сателитских канала за Тхомсон телевизоре инсталиране у Аустрији или Немачкој:

Наши Тхомсон телевизори имају функцију унапред подешених сателитских канала, која се може изабрати и извршити само током почетне инсталације телевизора. Ова функција је доступна само ако су Аустрија или Немачка изабране као земље инсталације током прве инсталације.

Ова функција ће се извршити само током почетне инсталације ТВ-а када инсталирате сателитске канале.

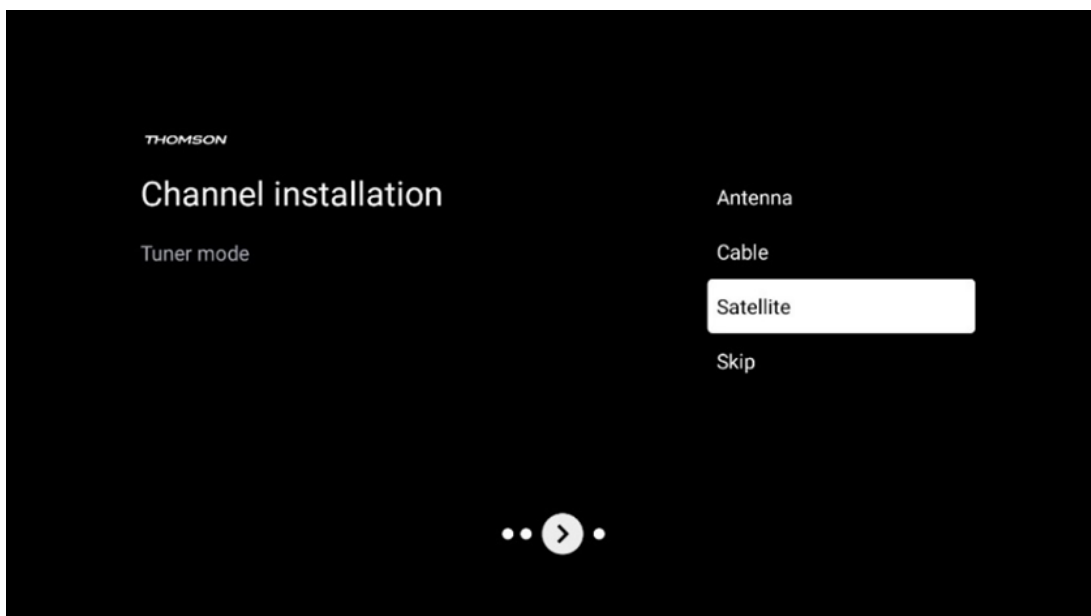

Да бисте га активирали, следите доле наведене кораке за инсталацију:

1. Мени режима тјунера - изаберите Сателит као опцију инсталације.
2. Изаберите унапред подешене сателитске канале
3. Притисните дугме **OK** да потврдите свој избор.

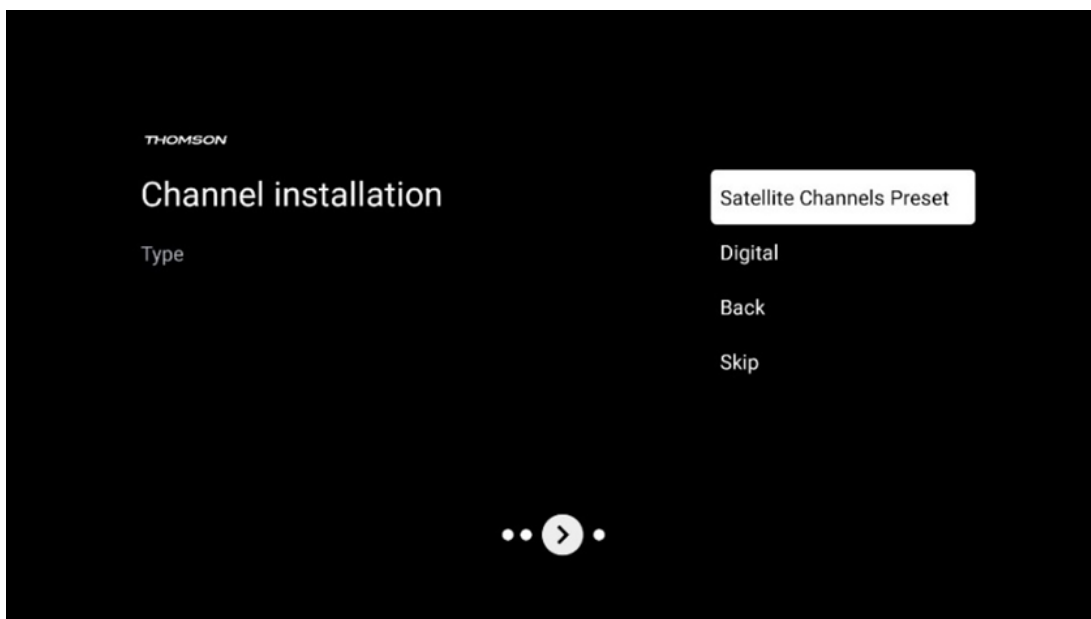

Сателитска инсталација

Изаберите опцију инсталације Дигитално да бисте наставили са инсталацијом сателитских канала.

M7 Оператори

M7 оператери су Паи-ТВ оператери који нуде пакете специфичне за културу и језик за осам земаља: Холандију, Белгију, Немачку, Аустрију, Чешку Републику, Словачку, Румунију и Мађарску.



Ако је ваш ТВ повезан на сателитски систем за пријем више сателита, изаберите Да и притисните **ОК** да наставите.

Ако сте повезани на сателитски систем са сателитским пријемом, изаберите Не и пратите упутства за инсталацију на екрану.

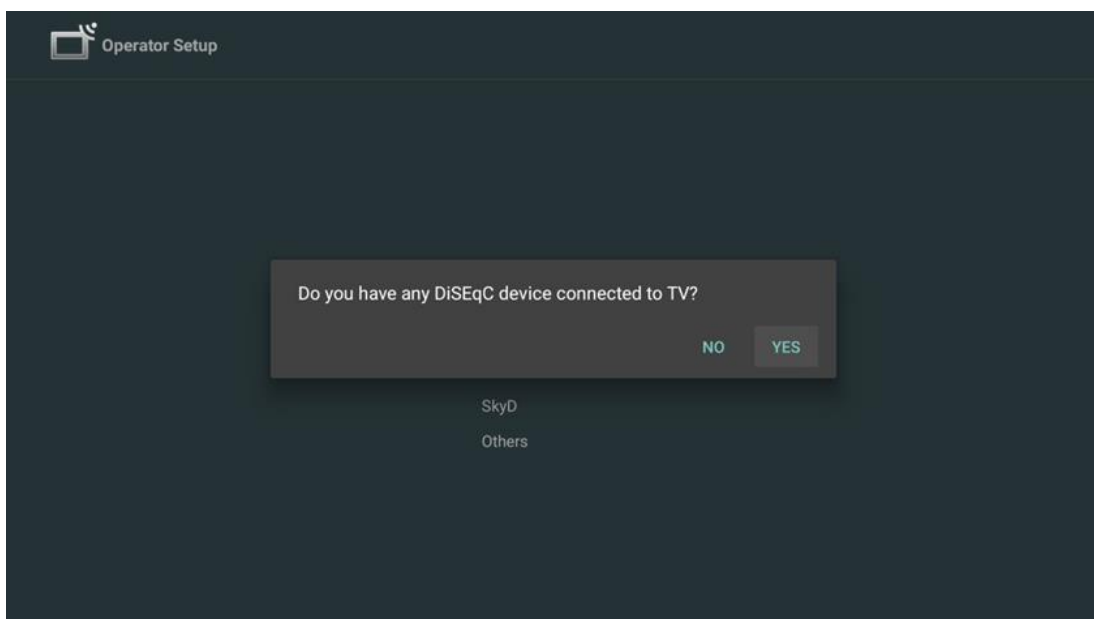

Да бисте извршили аутоматску детекцију ДиСЕКЦ порта, притисните жуто дугме на даљинском управљачу, а затим притисните плаво дугме да започнете скенирање канала.

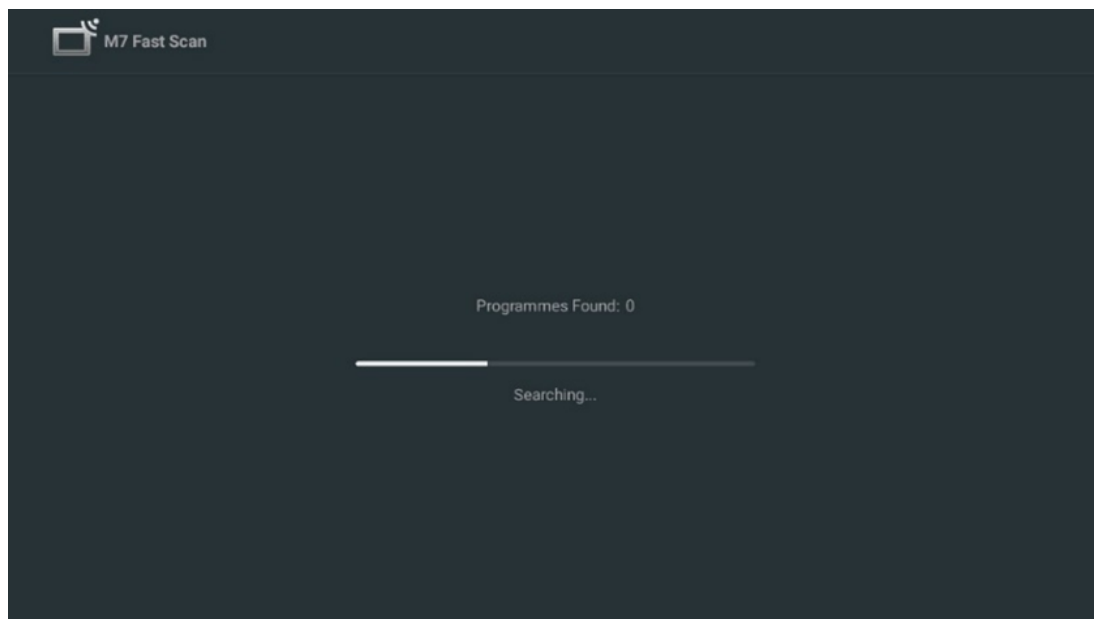

Ако желите да откажете претрагу која је у току, притисните дугме **Назад**. Канали који су већ пронађени биће сачувани у листи канала. Када се почетно подешавање заврши, резултати ће бити приказани. Притисните **ОК** да завршите подешавање.

Инсталација локалног сателитског оператера

Ако је доступно, изаберите оператера са листе за вашу земљу локације локације. Канали ће бити сортирани према ЛЦН сортирању канала изабраног оператера.

Други

Изаберите ову опцију инсталације ако желите да појединачно програмираете сателитске канале.

Ваш ТВ екран је подељен у три колоне. Притисните дугмад за смер горе/доле и лево/десно на даљинском управљачу да бисте се кретали кроз колоне.

1. колона – Сателит: Изаберите жељени сателит са листе и користите дугме **OK** да бисте га изабрали.

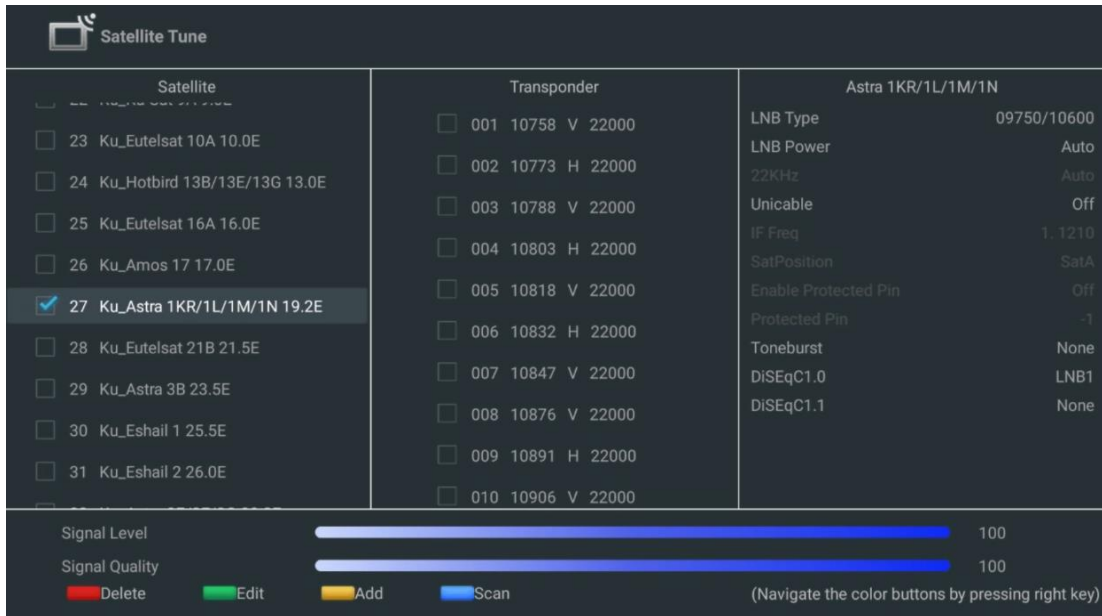

2. колона - Транспондер : Изаберите " означите појединачне транспондере са листе ако не желите да скенирате цео сателит већ само одређене транспондере.

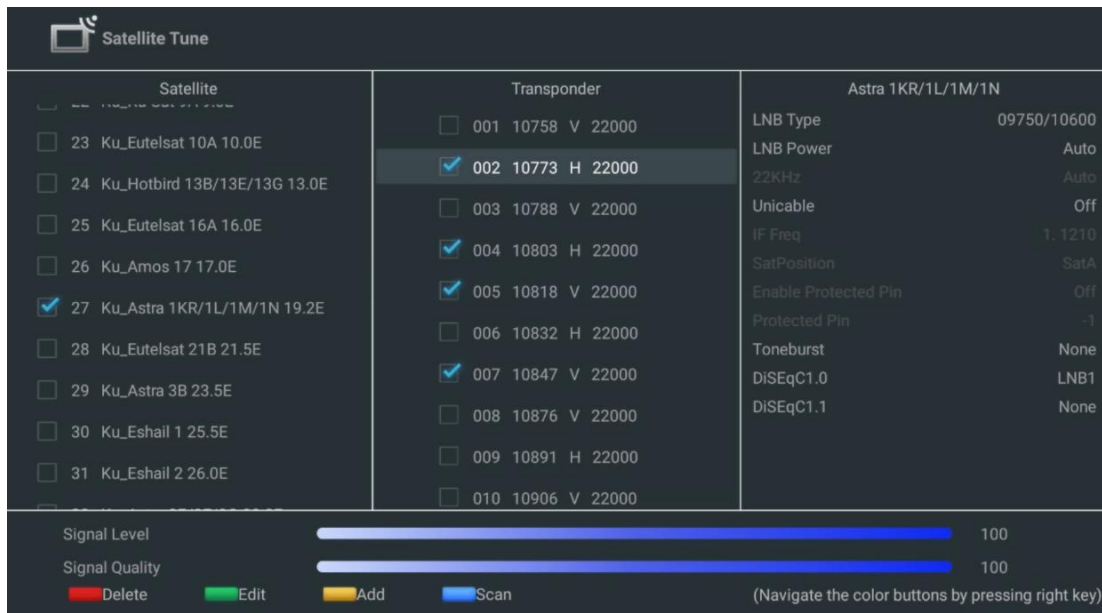

3. колона – Карактеристике пријема: Подесите карактеристике пријема сателита који сте изабрали, на пример Уницабле Он/Офф или ДиСЕКЦ положај изабраног сателита. Подразумевано, ова колона је подешена на пријем једног сателита.

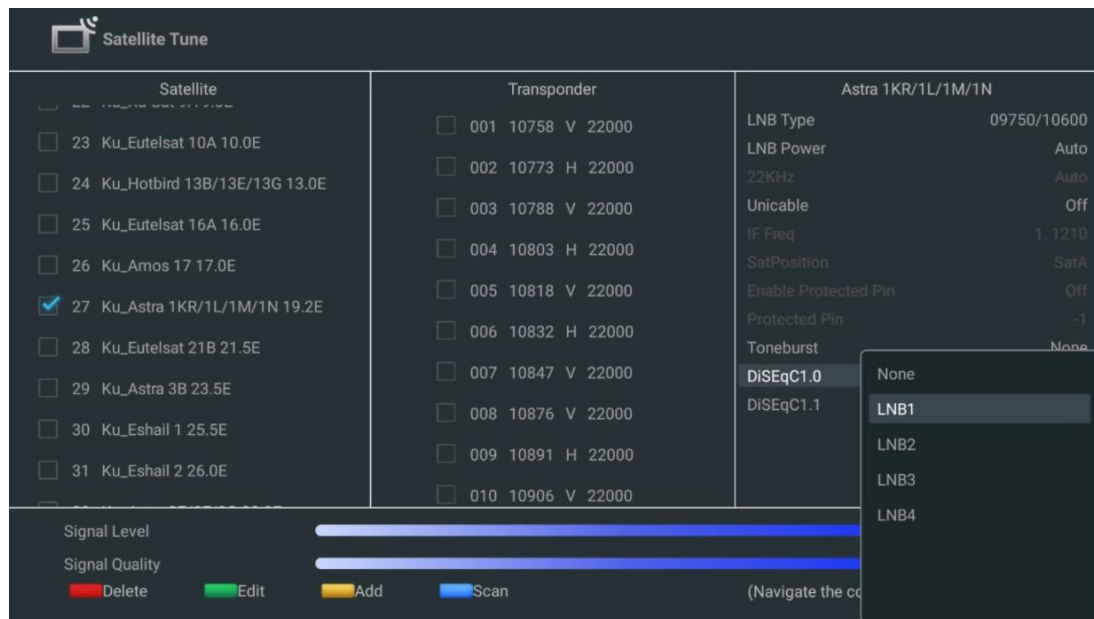

Напомена : Функционалност **дугмади у боји** је означена на дну екрана.

Притисните црвено дугме да избришете сателит или сателитски транспондер са листе. Притисните зелено дугме да бисте уредили сателит или сателитски транспондер са листе. Притисните жуто дугме да додате сателите или сателитске транспондере. Притисните плаво дугме да започнете претрагу сателитских емисија са сателита или са једног сателитског транспондера.

Напомена : Ако ниво и квалитет сигнала нису приказани за изабрани сателит, користите дугмад за усмеравање да бисте изабрали други сателитски транспондер са листе у другој колони да бисте потврдили сателитски пријем. Овај корак може бити неопходан ако је први транспондер на листи неактиван. Да бисте наставили да претражујете цео сателит, поништите избор изабраних транспондера и притисните плаво дугме да започнете претрагу.

Када завршите са инсталирањем сателитских канала, можете да инсталирате друге тјунере ако је ваш ТВ такође повезан на антену или кабловску ТВ или изаберите Прескочи да бисте наставили са инсталацијом телевизора.

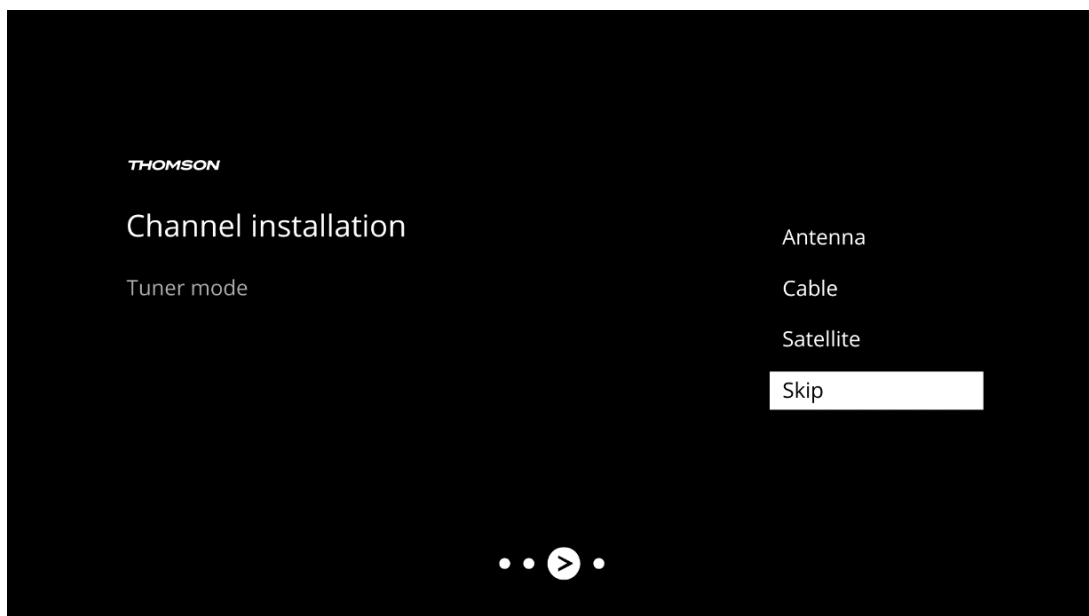

8 Проверите подешавања

Молимо вас да проверите подешавања режима тјунера у системским поставкама. Ако желите да промените земљу/регион или тип инсталације канала, означите одговарајућу опцију менија и притисните **OK**. Погледајте претходни параграф за инсталацију да бисте подесили подешавања.

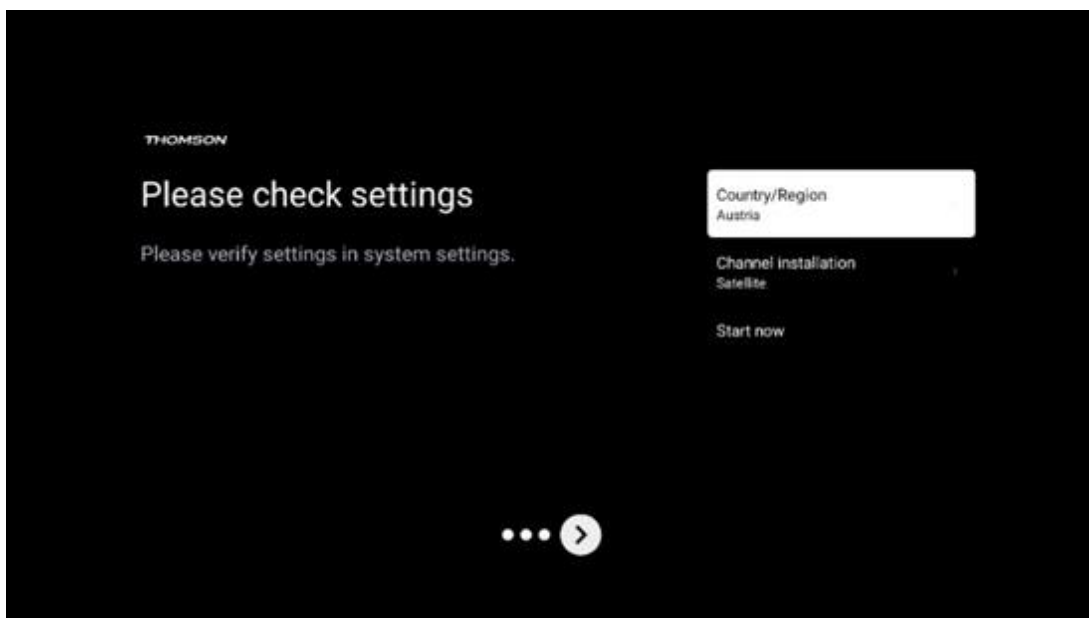

Ако су поставке инсталације исправно подешене, притисните Покрени сада да бисте наставили са коначном инсталацијом,

Сачекајте да ТВ заврши процес подешавања. Ово може потрајати неколико минута. Ово време је потребно да се заврши коначна инсталација у зависности од ваших изабраних подешавања.

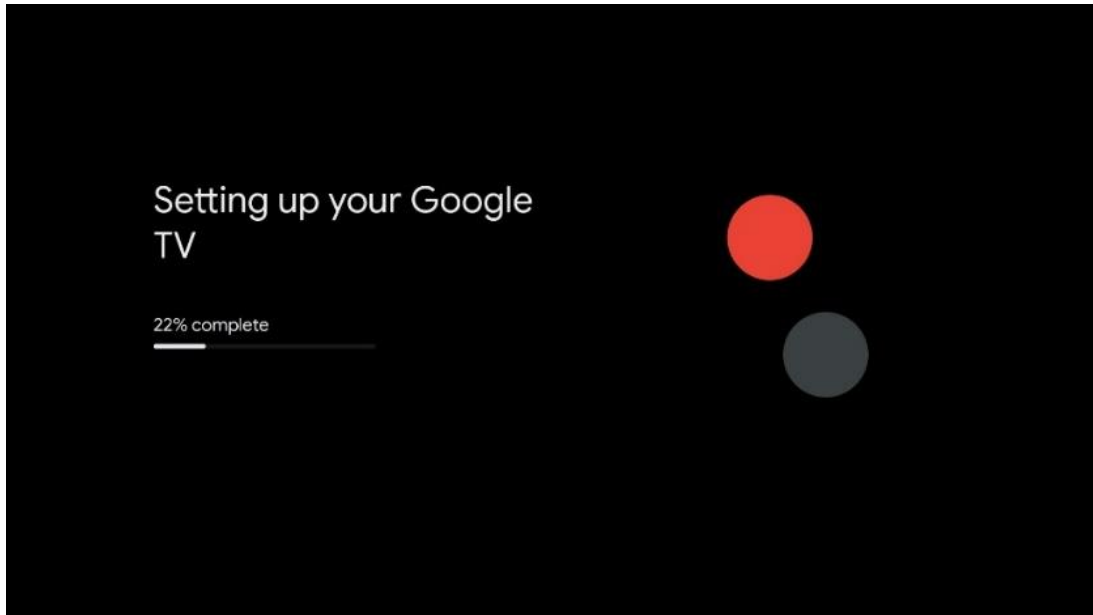

9 Почетни екран

Почетни екран је средишњи део вашег ТВ-а. Са почетног екрана можете покренути било коју инсталирану апликацију, покренути апликацију ТВ уживо да бисте гледали ТВ преносе, гледали филм из различитих апликација за стриминг или се пребацили на уређај повезан на ХДМИ порт. Такође можете изаћи из рада било које апликације у било ком тренутку и вратити се на почетни екран притиском на дугме Хоме на даљинском управљачу.

У првом реду (Најбољи избор за вас) биће предложен стриминг садржај апликација за стримовање инсталираних на вашем ТВ-у према вашим критеријумима претраге у вашој историји претраге. Овде ћете такође пронаћи директан избор последње одабране ТВ улазне везе. У овом реду, на првој позицији, такође ћете пронаћи оквир за избор са последњим извором улаза, ако је функција контроле ХДМИ ЦЕЦ омогућена на овом уређају.

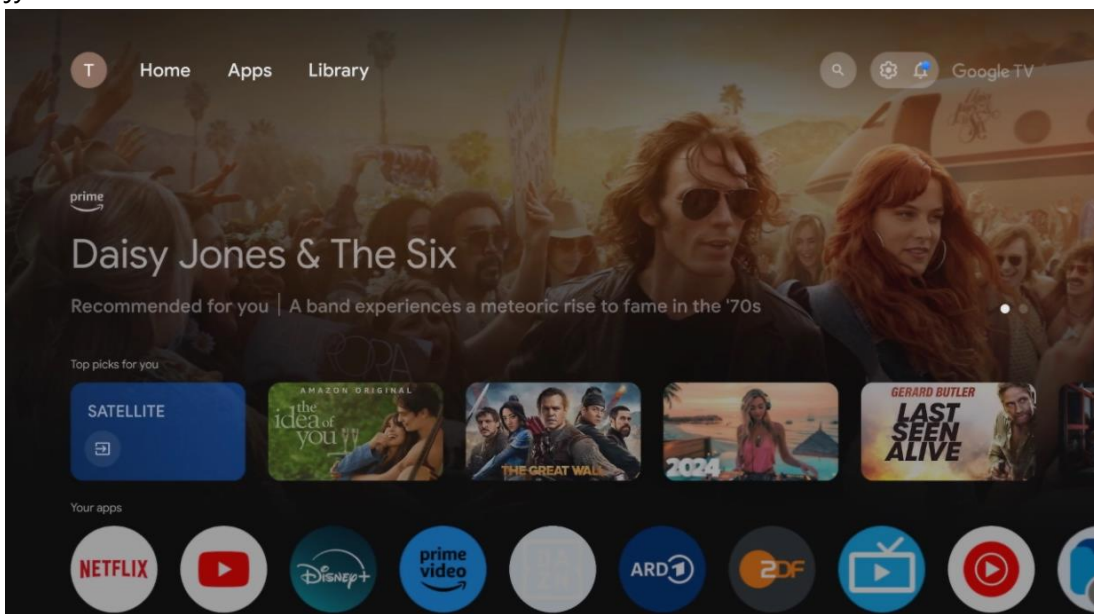

Напомена : У зависности од подешавања вашег ТВ апарата и ваше земље коју сте изабрали током почетног подешавања, мени Почетна може да садржи различите елементе.

Други ред (Ваше апликације) је ред апликација. Најважније апликације за стриминг сервисе као што су Нетфлик или ИоуТубе, као и ТВ уживо и ММП (мултимедијални плејер) можете пронаћи овде.

Изаберите апликацију помоћу дугмади за усмеравање на даљинском управљачу и потврдите свој избор дугметом **ОК** да бисте покренули изабрану апликацију. Изаберите апликацију и притисните и држите дугме **ОК** да бисте уклонили изабрану апликацију из реда омиљених, преместили је на нову позицију или је покренули.

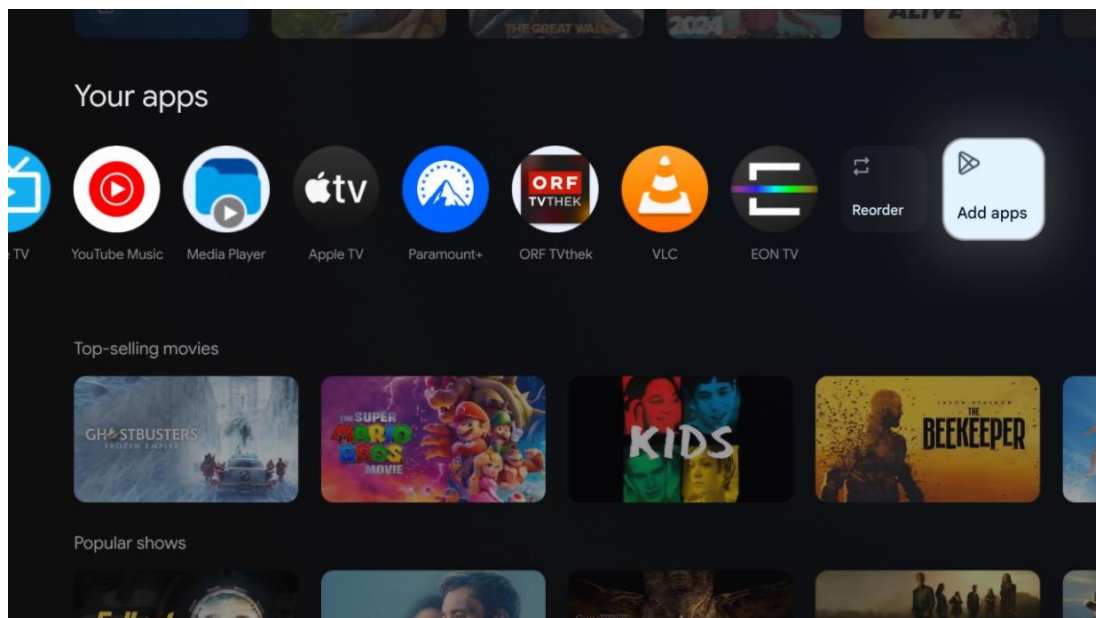

На претпоследњој и последњој позицији у овом реду наћи ћете оквира са опцијама Промени редослед и Додај апликације. Изаберите ове опције да бисте променили редослед апликација у овом реду или да бисте додали нову апликацију у овај ред омиљених апликација.

Рад ТВ апликације уживо и мултимедијалног плејера објашњен је у посебном поглављу Мени.

Даље на почетном екрану, наћи ћете додатне канале приказане по жанру или категорији стримовања садржаја.

9.1 Гоогле налог

Дођите до иконе свог профила у горњем левом углу и притисните **ОК**. Означите икону профила и притисните **ОК**.

Овде можете променити подешавања профила, додати нове Гоогле налоге или управљати већ постојећим налозима.

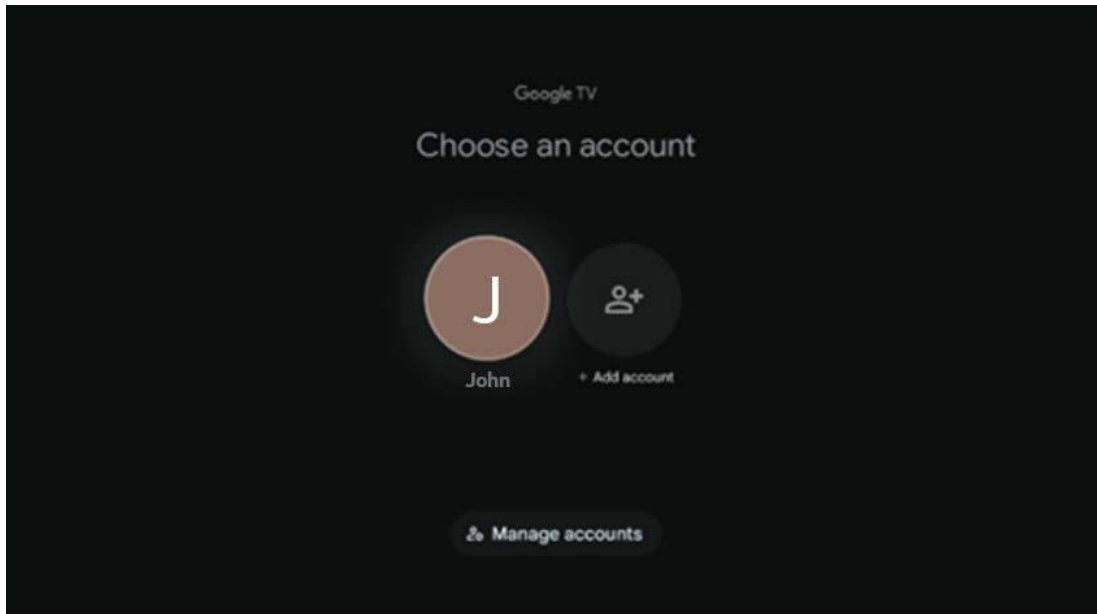

9.2 Аппс

Изаберите картицу Апликације на почетном екрану да бисте приказали апликације инсталиране на вашем ТВ-у. Да бисте инсталирали апликацију, идите на траку за претрагу и унесите назив апликације. Ово ће започети претрагу у Гоогле Плаи продавници.

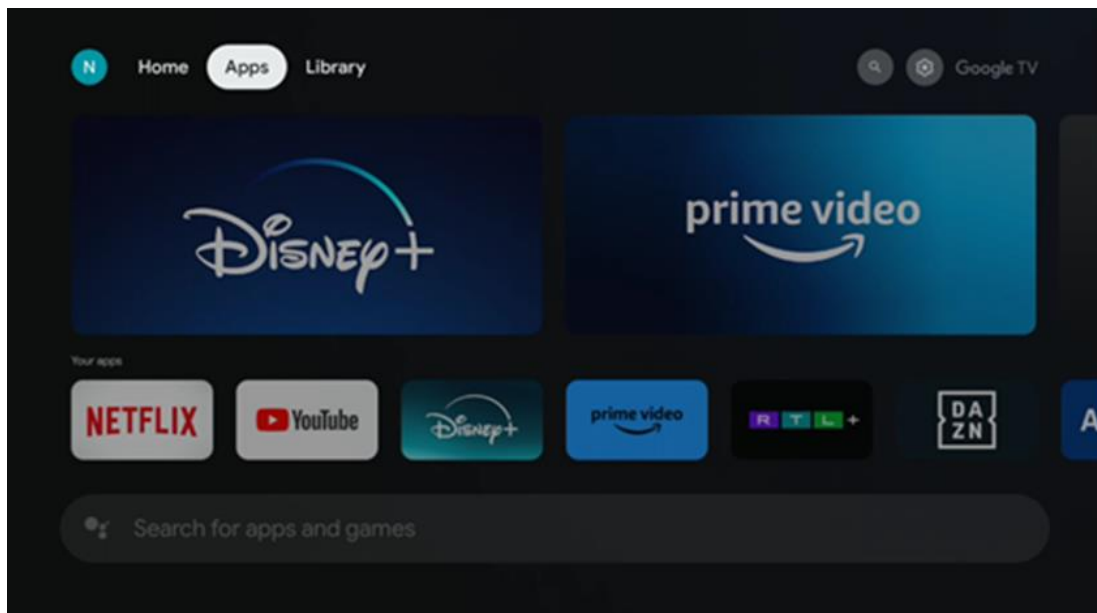

9.3 Библиотека

Изаберите картицу Библиотека на почетној страници да бисте пустили стриминг садржаја који сте већ купили или изнајмили на ТВ-у или мобилним уређајима као што су мобилни телефон или таблет помоћу Гоогле налога.

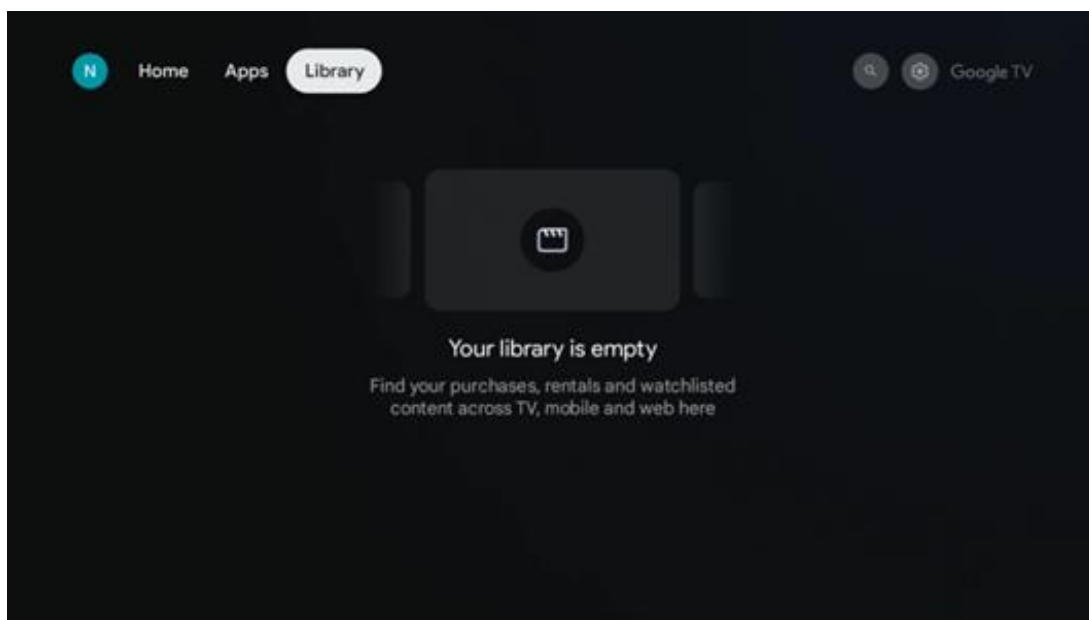

9.4 Гоогле ТВ претрага

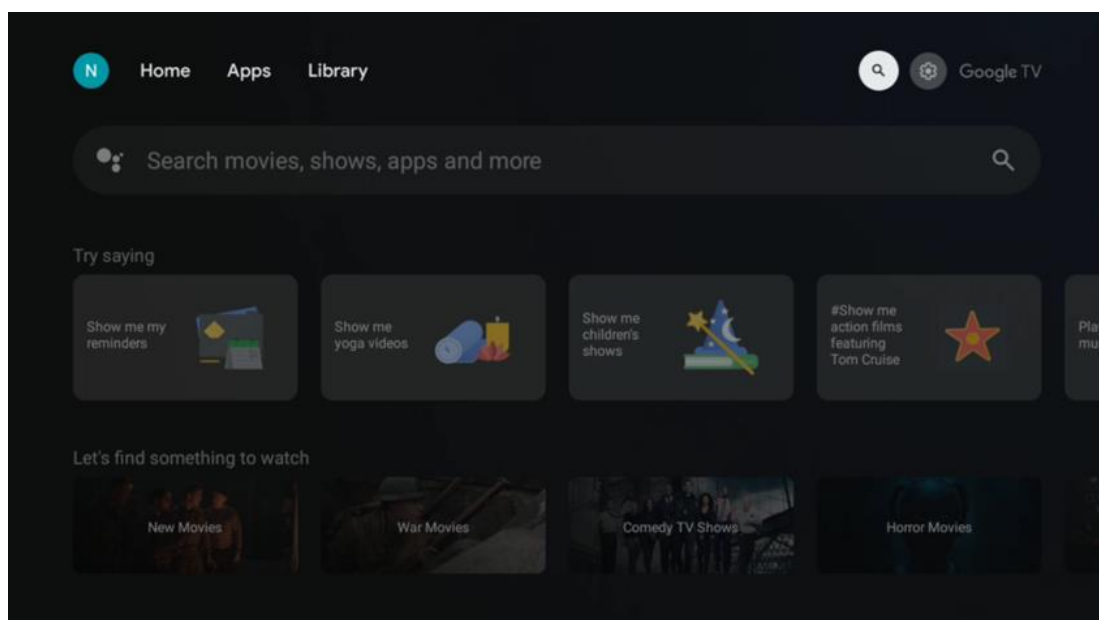

Алати за претрагу се налазе у горњем десном углу екрана. Можете или да унесете реч да бисте започели претрагу користећи виртуелну тастатуру или да покушате гласовну претрагу помоћу микрофона уграђеног у даљински управљач. Померите фокус на жељену опцију и притисните **ОК** да наставите.

Гласовна претрага – Притисните икону микрофона да бисте покренули функцију гласовне претраге. Поље за Гоогле гласовну претрагу се појављује на врху екрана. Поставите своје питање Гоогле-у и ваш ТВ ће вам одговорити. За локалне термине за претрагу важно је да језик менија телевизора буде подешен на локални језик.

Претрага на тастатури – Изаберите траку за претрагу и притисните **OK**. Виртуелна Гоогле тастатура ће се појавити на екрану. Унесите питање на које желите да добијете одговор.

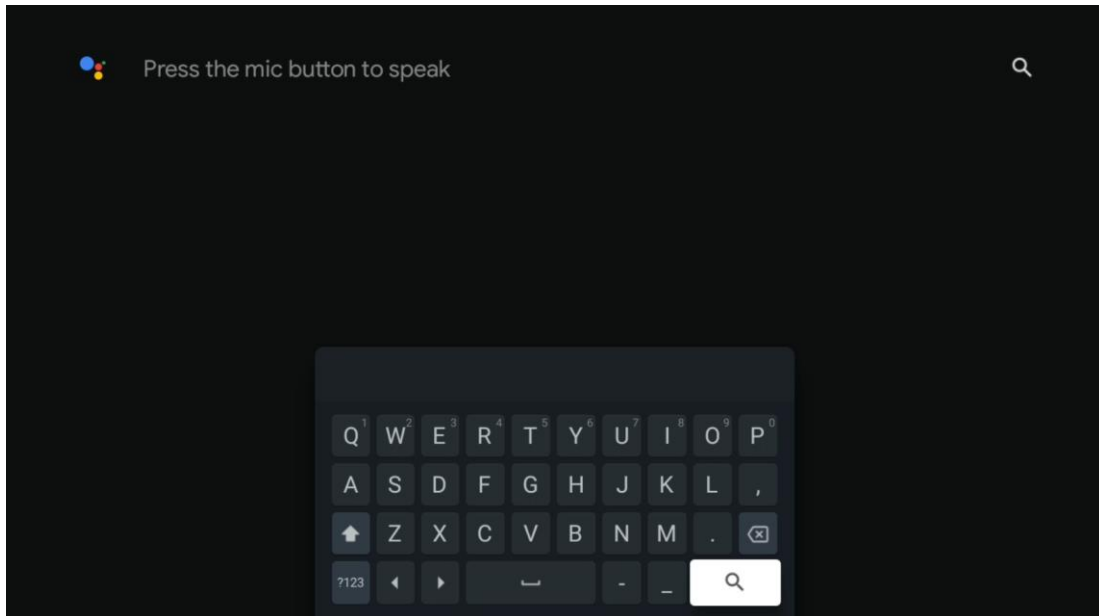

9.5 Обавештење

Дугме за обавештења се појављује само када постоји једно или више непрочитаних обавештења. Да бисте их проверили, идите до иконе Подешавања која ће отворити подмени. На дну подменија моћи ћете да пронађете сва најновија обавештења.

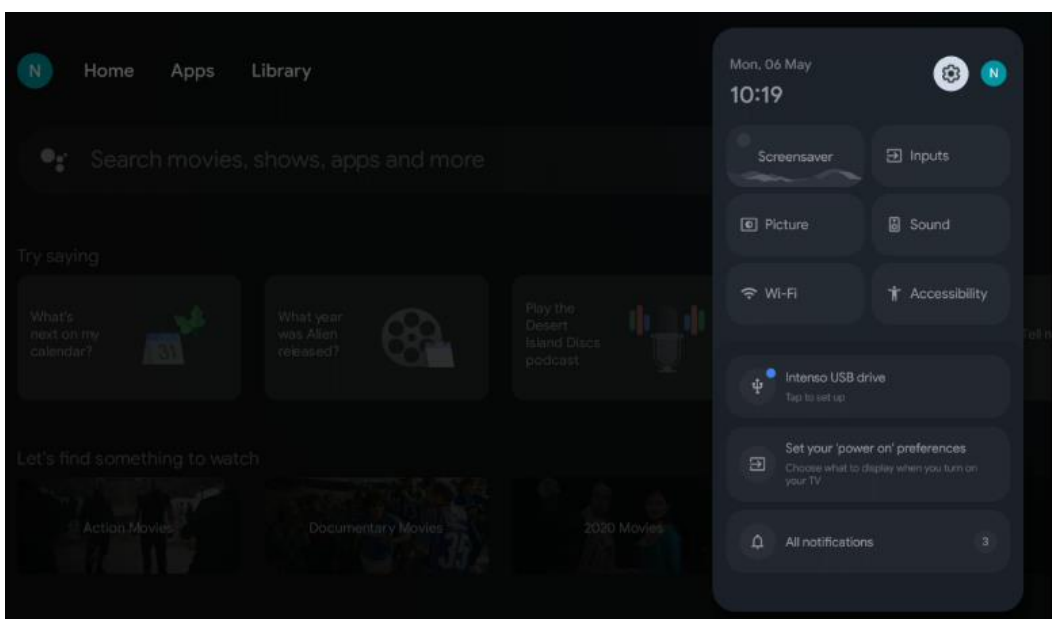

10 Подешавања

Да бисте видели комплетну листу доступних подешавања, идите на почетни екран притиском на дугме Почетни екран. Кликните на дугме Подешавања у горњем десном углу

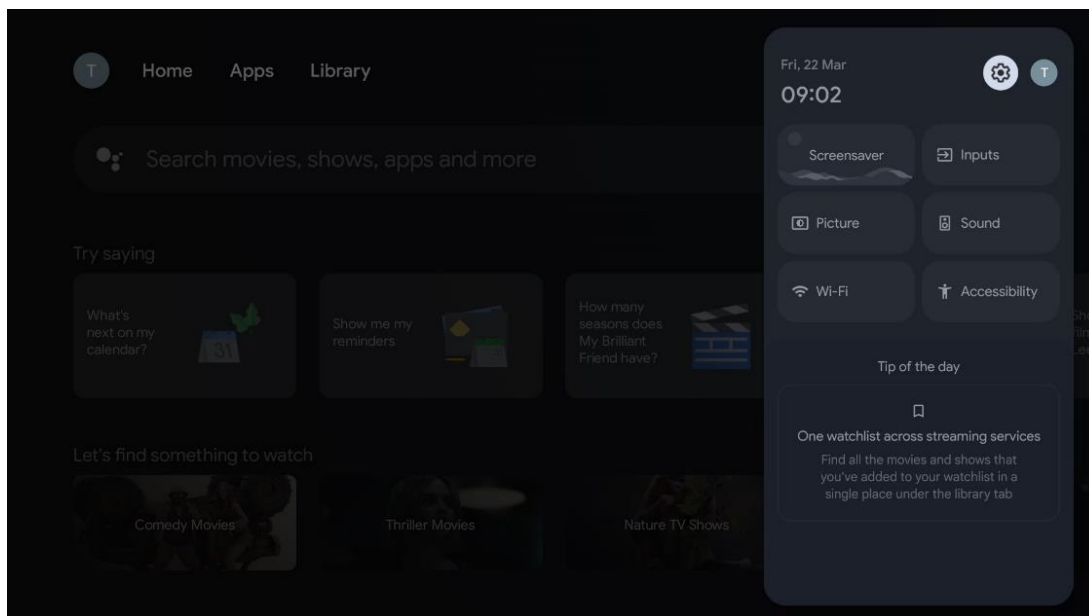

* Горе наведене слике су само за референцу, молимо погледајте производ за детаље.

10.1 Поставите своје уређај име

У овом менију имате опцију да изаберете назив вашег ТВ-а са листе предложених назива. Такође можете доделити прилагођено име за свој ТВ.

Ово је важно за рад са функцијом Цхромецаст, тако да ће ваш ТВ бити идентификован тачним именом. Додељивањем назива ТВ-у, ваш ТВ ће такође бити исправно идентификован у вашој кућној мрежи.

10.2 Канали и улази

Скенирајте доступне канале и доступне улазе.

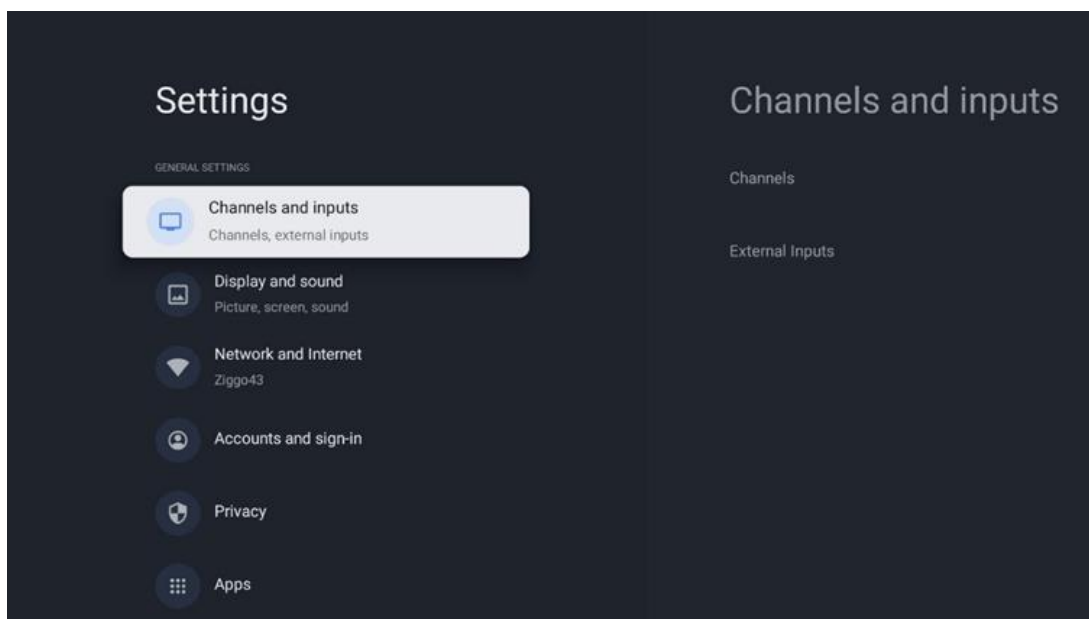

10.2.1 Канали

Изаберите Режим тјунера и притисните **ОК** да наставите. Затим означите једну од доступних опција: Антена, Кабл или Сателит. Притисните **ОК**, а затим притисните **Назад** на даљинском управљачу да видите опције подешавања. У зависности од избора режима тјунера, постојаће различите опције подешавања.

Напомена : Пре скенирања канала, можда ћете морати да унесете ПИН код да бисте наставили. ПИН код можете поставити тако што ћете први пут отворити апликацију ТВ уживо. Овај ПИН код ће вам требати за различите функције телевизора, као што је поновно скенирање канала, подешавање родитељског надзора или ресетовање ТВ-а на фабричка подешавања. Алтернативно, од вас ће се можда тражити да поставите ПИН код након што завршите скенирање канала у почетном процесу инсталације.

Напомена : Мени даљих подешавања је релевантан само ако је последњи унос Сателит. За било који други унос биће само скенирање канала и виртуелна тастатура.

10.2.1.1 Скенирање канала

10.2.1.1.1 Антена

Изаберите Антена у подменију Режим тјунера и притисните дугме **Назад** да бисте се вратили у мени за скенирање канала.

Изаберите подмени Сателлите Ауто Сцан или Антенна Мануал Сцан и притисните **ОК**. Унесите свој ПИН код да бисте наставили са скенирањем канала.

- **Аутоматско скенирање антене** : Притисните дугме **ОК** на даљинском управљачу да извршите аутоматску претрагу ДВБ-Т/Т2 канала.
- **Ручно скенирање антене** : Изаберите РФ канал коришћењем тастера десно/лево. Биће приказани ниво сигнала и квалитет сигнала изабраног канала. Изаберите Старт Сцан и притисните **ОК** да започнете скенирање за изабрани РФ канал. Пронађени канали ће бити сачувани у листи канала.
- **Скенирање ажурирања (аутоматско скенирање антене)**: Притисните дугме **ОК да бисте** укључили /искључили функцију скенирања ажурирања . Када је укључено, ажурираћете информације о листи канала притиском на Антенна Ауто Сцан.

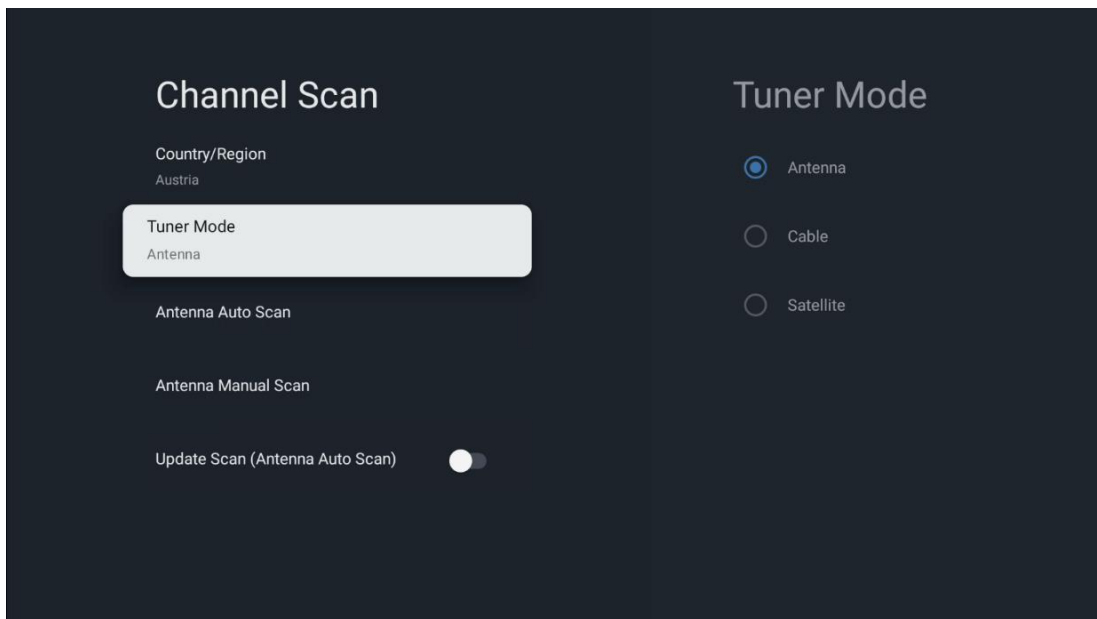

10.2.1.1.2 Кабл

Изаберите Кабл у подменију Режим тјунера и притисните дугме **Назад** да бисте се вратили у мени за скенирање канала.

Изаберите подмени Цабле Ауто Сцан или Цабле Мануал Сцан и притисните **ОК**. Унесите свој ПИН код да бисте наставили са скенирањем канала.

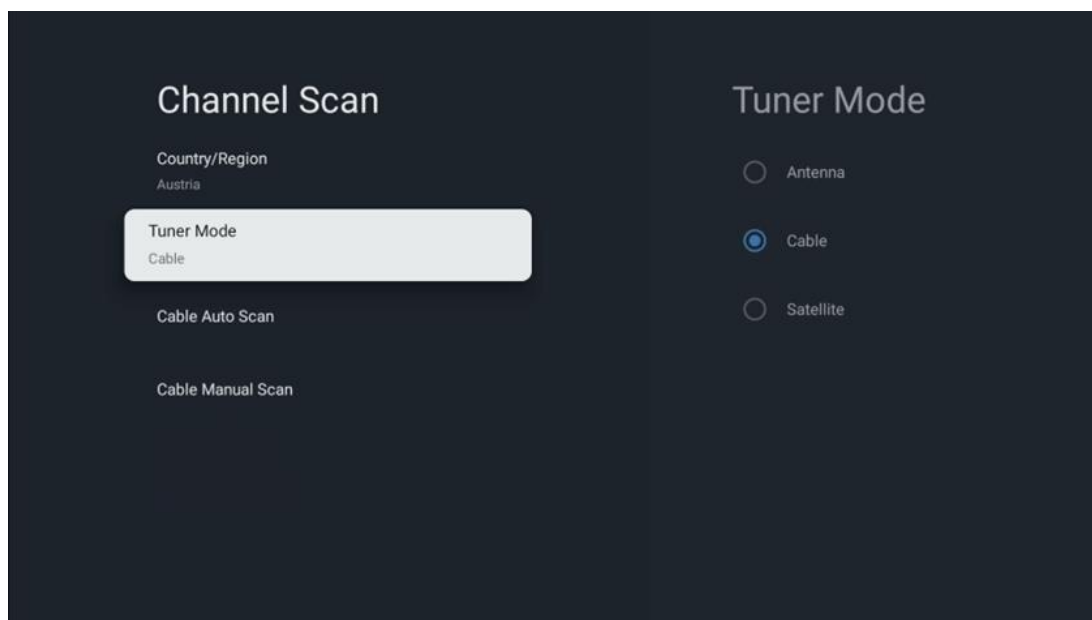

Кабл Ауто Сцан

Изаберите свог кабловског оператера или изаберите Остало и притисните дугме **ОК** на даљинском управљачу да извршите аутоматску претрагу дигиталних и аналогних ДВБ-Ц канала.

Скенирање оператера

Опционо, добављачи ДВБ-Ц кабловске телевизије су наведени током почетне инсталације канала и на листи оператера у подешавањима, у зависности од изабране земље.

Други

Ако примате ДВБ-Ц сигнал од ненаменских провајдера кабловске телевизије, изаберите опцију Остало. Притисните **ОК** да започнете претрагу канала. У менију за скенирање канала можете да изаберете једну од три опције за претрагу канала: Потпуно, Напредно или Брзо.

- **Пун** : Аутоматска претрага свих доступних ДВБ-Ц канала.
- **Напредно** : Аутоматска претрага свих доступних ДВБ-Ц канала. За ову опцију потребно је унети параметре пријема ДВБ-Ц провајдера, фреквенцију и ИД мреже. Са овом опцијом претраге, канали се сортирају по ЛЦН-у кабловских провајдера.
- **Брзо** : Аутоматска претрага свих доступних ДВБ-Ц канала. Ово ће претражити све доступне кабловске транспондере са стандардним симболима.

Ручно скенирање каблова

Притисните дугме **ОК** да бисте унели подешавања скенирања. Притисните тастере са смером лево/десно да изаберете број канала или фреквенцију на којој желите да извршите ручно скенирање једног транспондера ДВБ-Ц канала.

10.2.1.1.3 Сателит

Напомена за инсталацију сателитских канала за Тхомсон телевизоре инсталиране у Аустрији или Немачкој:

Наши Тхомсон телевизори имају функцију унапред подешених сателитских канала, која се може изабрати и извршити само током почетне инсталације телевизора. Ова функција је доступна **само** ако су Аустрија или Немачка изабране као земље за инсталирање током прве инсталације ТВ-а.

Ова функција ће се извршити **само** током почетне инсталације ТВ-а када инсталирате сателитске канале.

Изаберите Сателит у подменију Режим тјунера и притисните дугме **Назад** да бисте се вратили у мени за скенирање канала.

Изаберите подмени Сателлите Ауто Сцан и притисните **ОК**. Унесите свој ПИН код да бисте наставили са скенирањем канала.

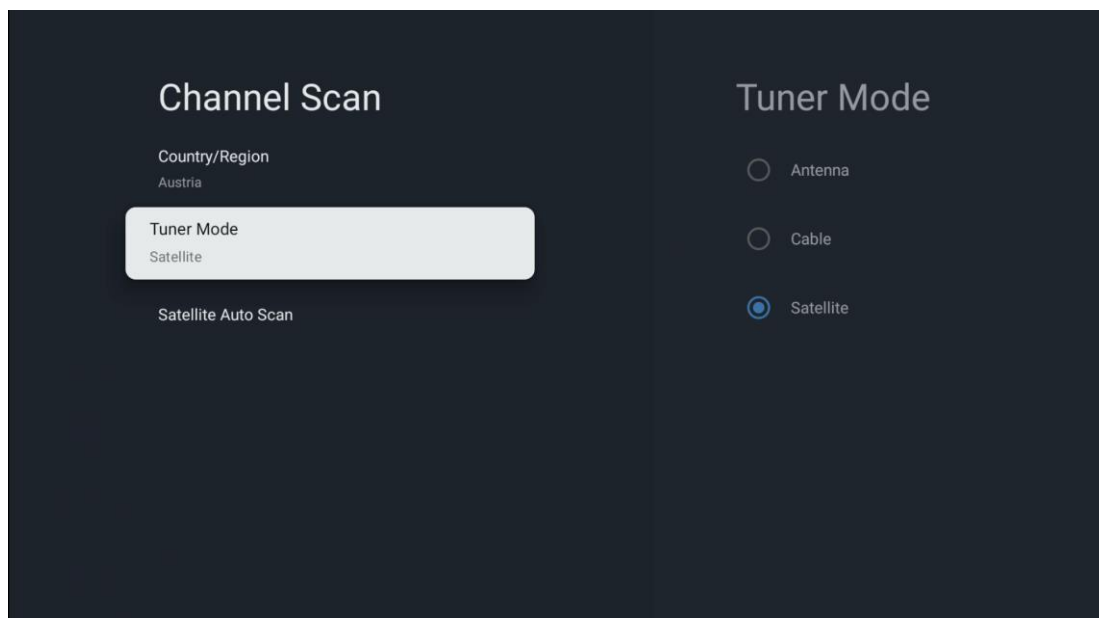

Детаљно објашњење за инсталацију сателита може се наћи у поглављу 7.3 овог упутства за употребу.

10.2.1.2 Подешавање дигиталног канала

10.2.1.2.1 Подешавање титлова

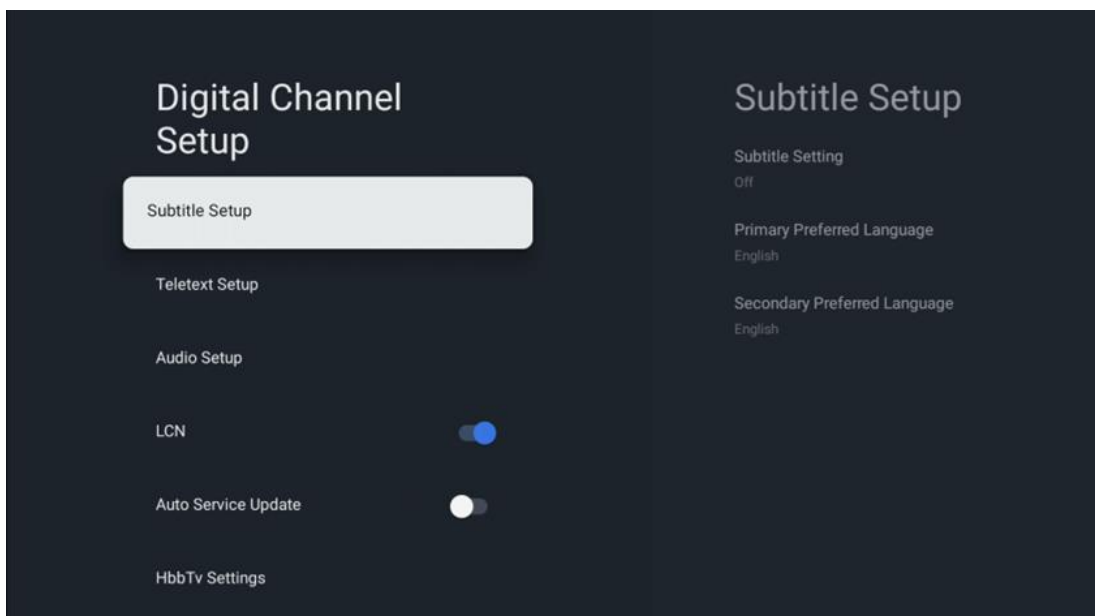

- **Подешавање титла:** Подесите ову опцију на Искључено, Основно или За особе оштећеног слуха. Ако је изабрана особа са оштећеним слухом, она пружа титлове са додатним описима за глуве и наглуве гледаоце.
- **Примарни жељени језик:** Поставите један од наведених језика као први жељени језик дигиталног титла.
- **Секундарни жељени језик:** Подесите један од наведених језика као други језик дигиталног титла. Ако примарни изабрани језик у опцији језика дигиталног титла није доступан, титлови ће бити приказани помоћу ове поставке.

10.2.1.2.2 Подешавање телетекста

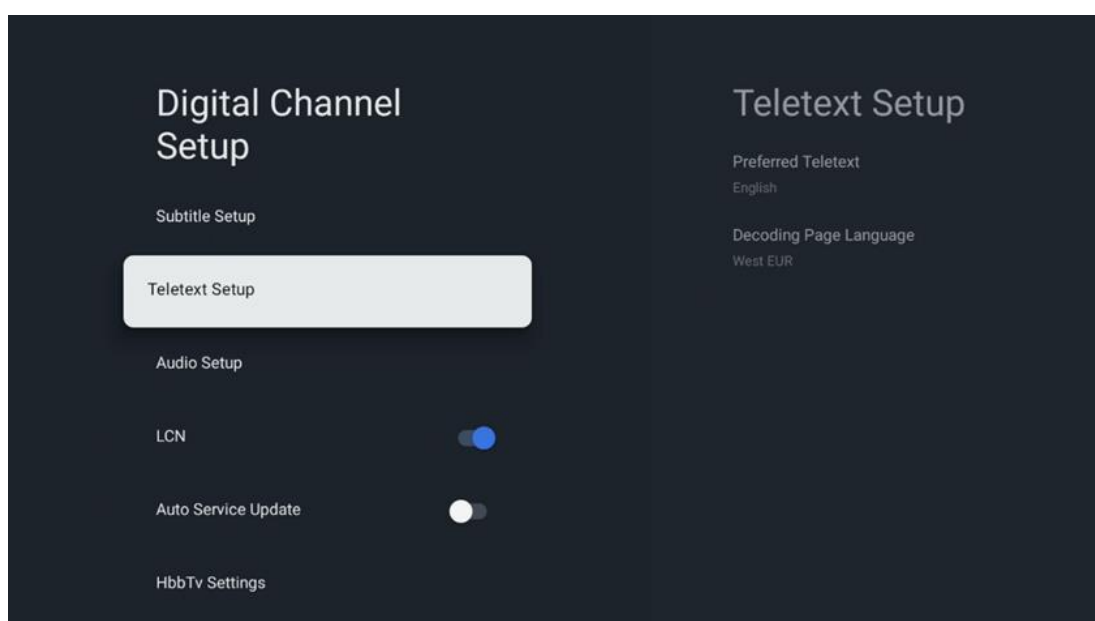

- **Преферирани телетекст:** Подесите језик телетекста за дигитално емитовање.

- **Језик странице декодирања:** Подесите језик странице за декодирање за приказ телетекста.

10.2.1.2.3 Аудио Сетуп

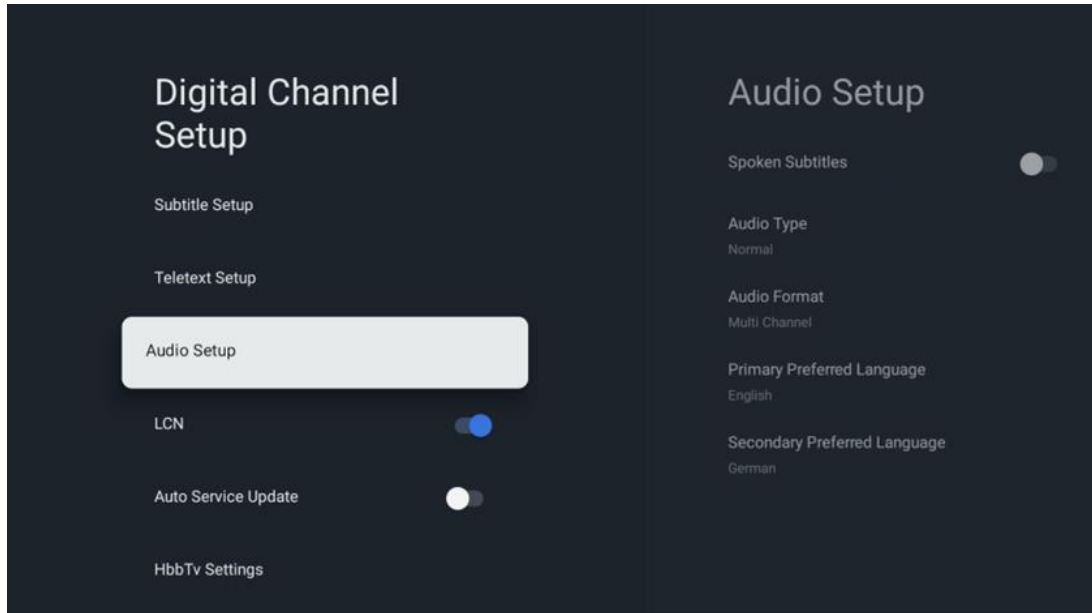

- **Говорни титлови:** Када је укључено , титлови ће се такође читати наглас.
- **Аудио Типе:** Изаберите опцију Са оштећеним слухом , ако је ТВ намењен да га користи особа са проблемима са слухом.
- **Аудио формат:** Изаберите Стерео или Мулти Цханнел, у зависности од подешавања вашег аудио система.
- **Примарни жељени језик:** Подесите једну од наведених језичких опција као своју прву преференцију за аудио језик.
- **Секундарни жељени језик:** Подесите једну од наведених језичких опција као свој други аудио језик. Ако примарни изабрани језик у опцији аудио језика није доступан, аудио ће се репродуковати помоћу ове поставке.

10.2.1.2.4 ЛЦН

Логичко нумерисање канала (ЛЦН) у дигиталној телевизији додељује јединствени број сваком каналу у складу са информацијама провајдера.

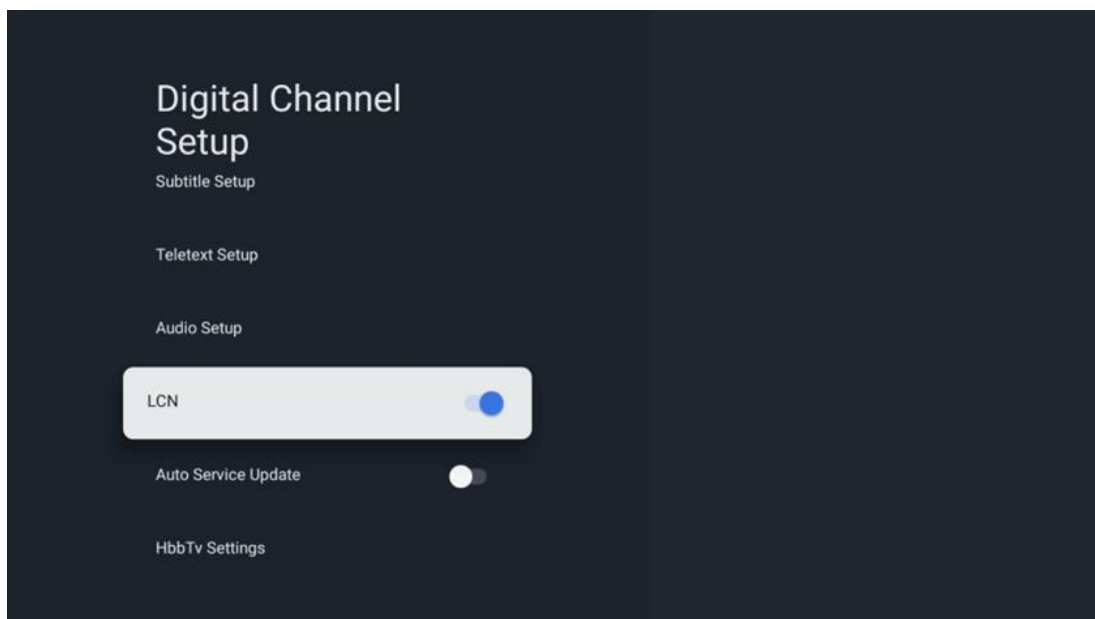

10.2.1.2.5 Ажурирање ауто сервиса

Постављањем аутоматског ажурирања услуге на Укључено, ТВ ће аутоматски ажурирати и додати нове дигиталне канале или услуге.

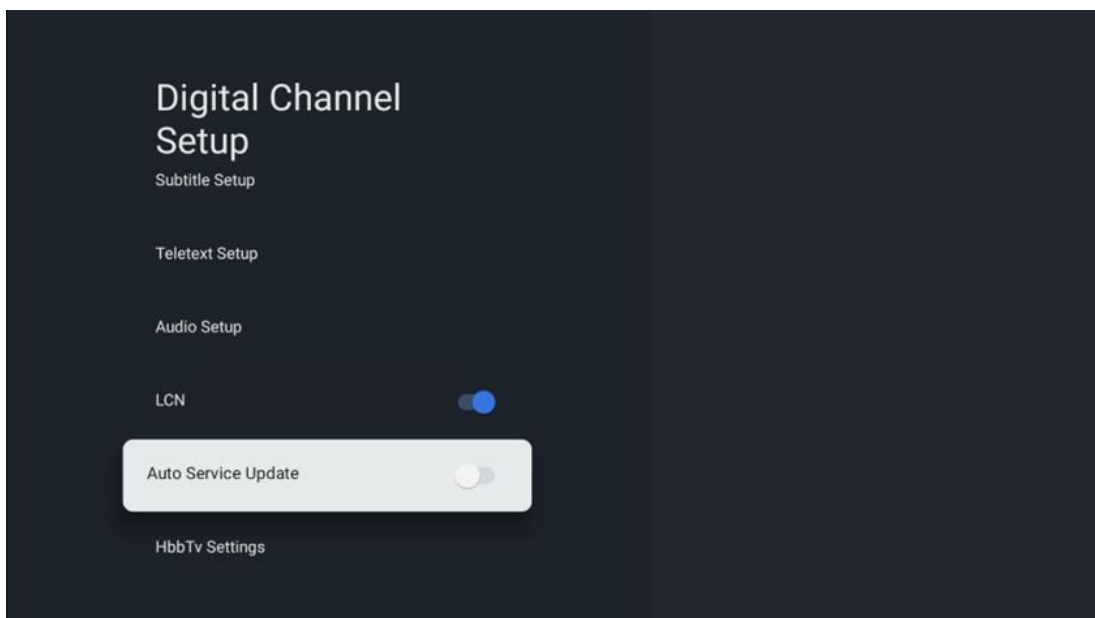

10.2.1.2.6 XббТв Сеттингс

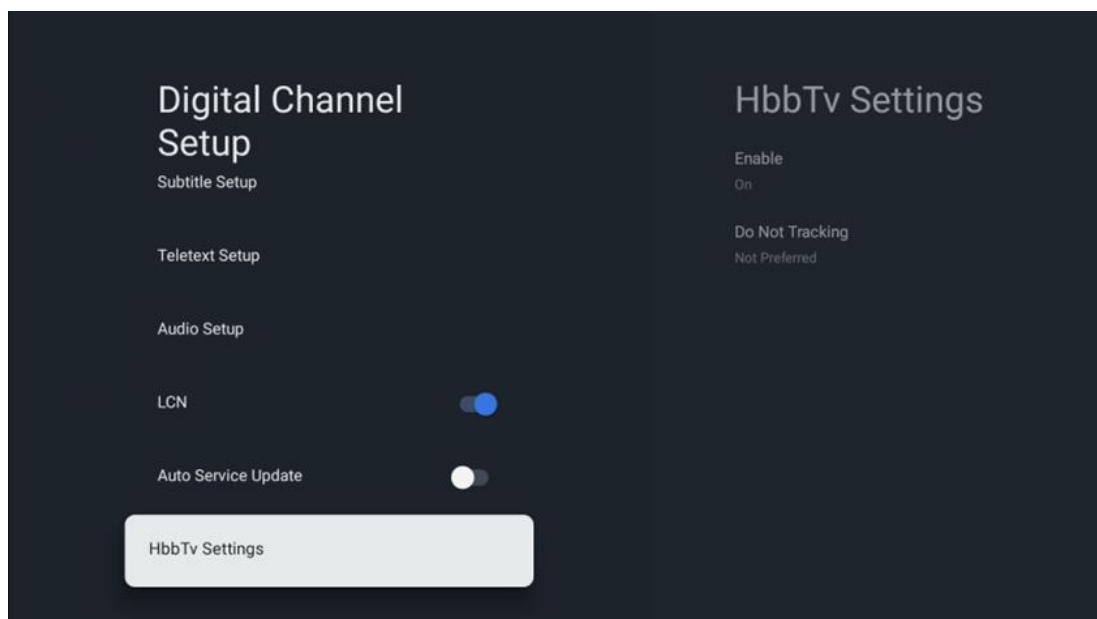

- **Омогући:** Укључите ХббТв Укључено или Искључено.
- **Не праћење:** Када је укључено, онемогућава праћење на каналима са функцијом ХббТв . Обично канали прате ваше податке само у рекламне сврхе.

10.2.1.3 Електронски програмски водич (ЕПГ)

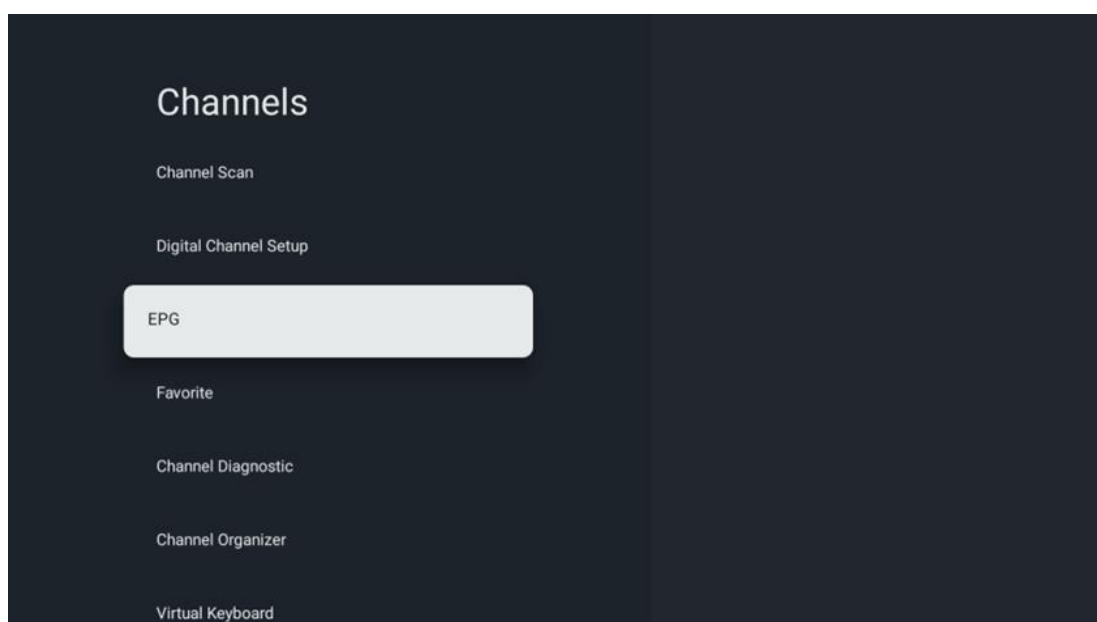

Притиском на **ОК** на даљинском управљачу, ТВ вас преусмерава на ТВ уживо апликацију и отвара ЕПГ. Доживите погодности функције електронског програмског водича (ЕПГ) на вашем ТВ-у, што вам омогућава да без напора претражујете распоред канала који су

тренутно доступни на вашој листи канала. Имајте на уму да доступност ове функције зависи од програма.

Алтернативно, можете приступити електронском водичу за програме док сте у режиму ТВ уживо тако што ћете једноставно притиснути дугме **ОК**, а затим изабрати Програмски водич. Да бисте се вратили на ТВ уживо, притисните дугме **Назад** на даљинском управљачу.

Крећите се кроз програмски водич помоћу дугмади за усмеравање на даљинском управљачу. Користите дугмад са смерницама нагоре/надоле или дугмад Програм +/- да бисте претраживали канале и тастере са смером надесно/налево да бисте изабрали жељени догађај на означеном каналу. Детаљне информације као што су пуни назив догађаја, време почетка и завршетка, датум, жанр и кратак опис биће приказани на дну екрана ако су доступни.

За више информација о истакнутом догађају, притисните дугме **ОК**. Изаберите Прикажи ако је програм тренутно у емитовању.

Да бисте видели догађаје од претходног или следећег дана, једноставно притисните црвено или зелено дугме. Да бисте додали или уклонили канале у/из фаворита, једноставно притисните жуто или плаво дугме. Ове функције су додељене дугмадима у боји на вашем даљинском управљачу ако су доступне. Погледајте упутства на екрану за специфичне функције сваког дугмета.

Имајте на уму да водич неће бити доступан ако је извор ТВ улаза закључан. Можете да закључате/откључате извор улаза тако што ћете отићи на ТВ подешавања уживо > ТВ опције > Опције канала > Родитељски надзор > Извор закључан.

10.2.1.4 Фаворите

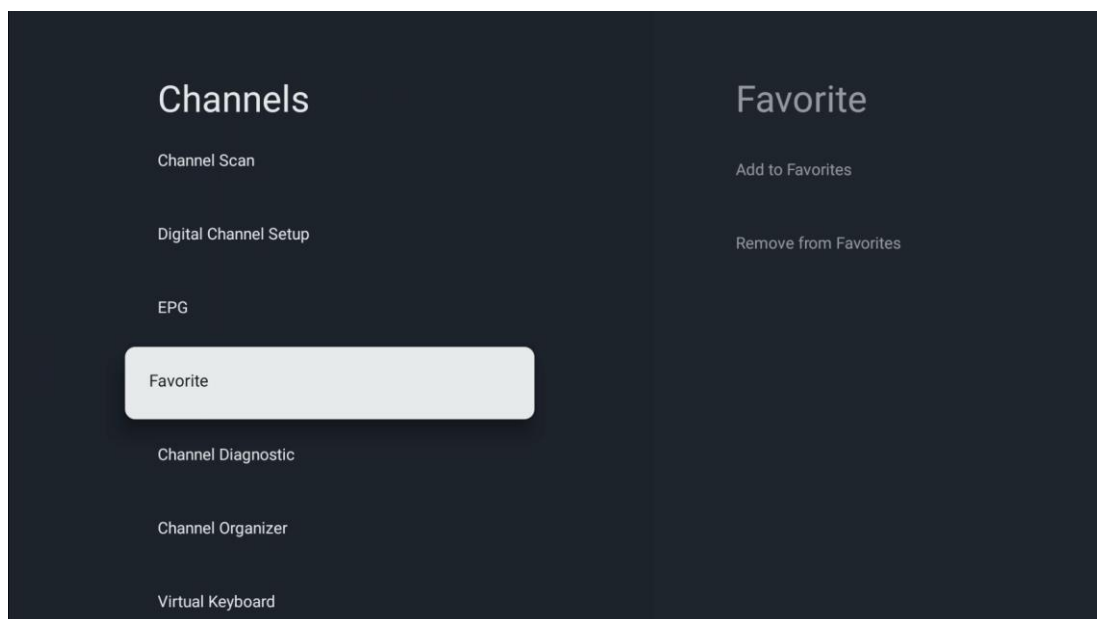

10.2.1.4.1 Додај у фаворите

Додајте своје најгледаније или омиљене канале на листу омиљених пратећи ове кораке:

- На почетном екрану изаберите ТВ уживо апликацију и притисните **ОК** да бисте је отворили или притисните дугме **Ливе ТВ** на даљинском управљачу
- Изаберите канал који желите да додате
- Притисните дугме **Подешавања** на даљинском управљачу и пређите на Канали и улази > Канали > Омиљени
- Изаберите Додај у фаворите и изаберите на коју листу желите да додате овај канал.

Алтернативно, можете додати канале на своју листу омиљених у менију апликације ТВ уживо . Молимо погледајте поглавље 11.2.2.

Напомена: Исти канал можете додати на више листа фаворита.

Да бисте видели своје листе фаворита, погледајте поглавље 11.2.4.

10.2.1.4.2 Уклони из омиљених

Уклоните канале са листе фаворита пратећи ове кораке:

- На почетном екрану изаберите апликацију ТВ уживо и притисните **ОК** да бисте је отворили или притисните дугме **Ливе ТВ** на даљинском управљачу
- Изаберите канал који желите да уклоните
- Притисните дугме **Подешавања** на даљинском управљачу и пређите на Канали и улази > Канали > Омиљени

- Изаберите Уклони из омиљених и изаберите са које листе желите да уклоните овај канал.

Алтернативно, можете уклонити канале са листе омиљених у менију апликације ТВ уживо. Молимо погледајте поглавље 11.2.3.

Напомена : Ако имате исти канал на више листа фаворита, уклањање са једне листе неће утицати на друге листе.

10.2.1.5 Дијагностика канала

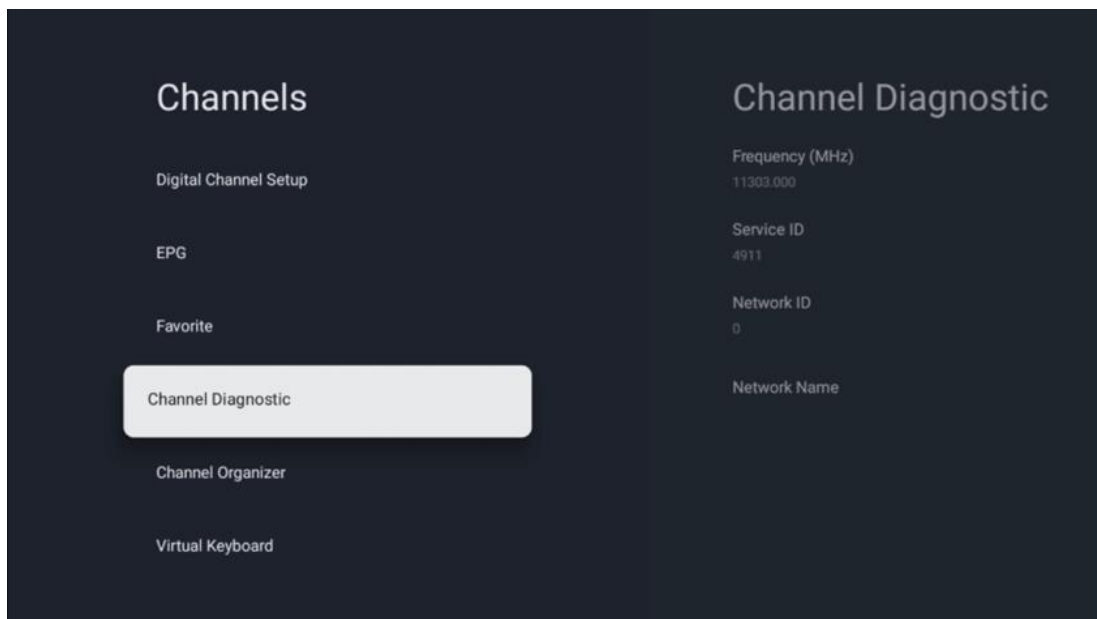

- **Фреквенција (МХз):** Приказује фреквенцију одређеног канала. Притиском на **ОК** појавиће се искачући прозор у коме ће бити приказана фреквенција канала, ниво његовог сигнала и квалитет.
- **ИД услуге:** Приказује ИД услуге одређеног канала.
- **ИД мреже:** Приказује ИД мреже одређеног канала.
- **Име мреже:** Приказује назив мреже одређеног канала.

10.2.1.6 Организатор канала

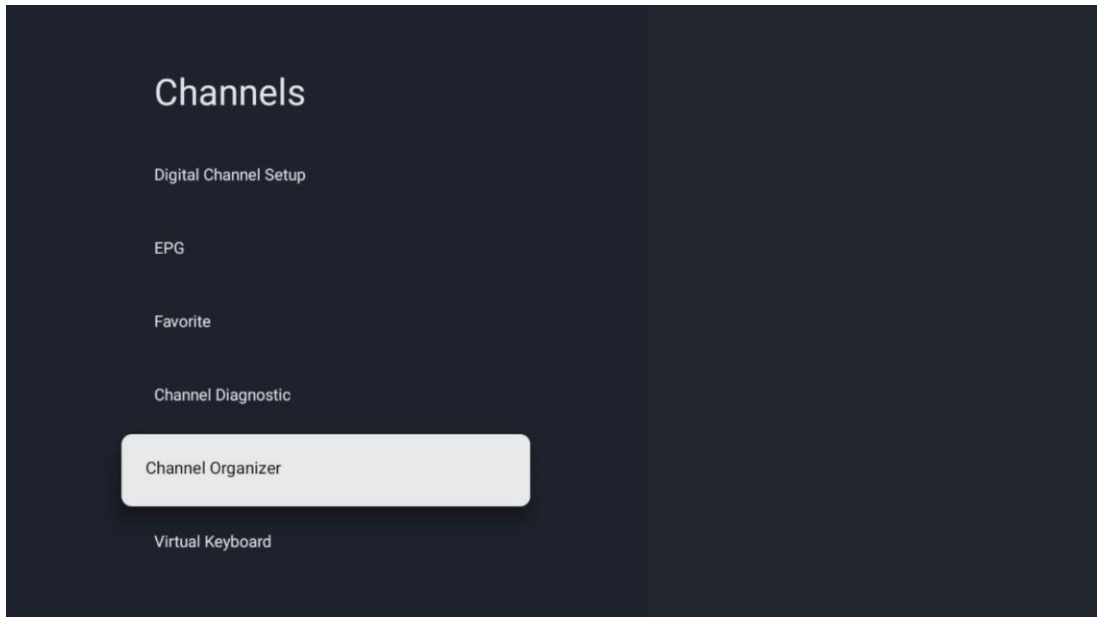

Да бисте уредили листу канала, прво се уверите да је ЛЦН функција онемогућена у менију Дигитал Цханнел Сеттингс пратећи ове кораке. За више информација о функцији ЛЦН, погледајте поглавље 10.2.1.2.4.

- Отворите апликацију ТВ уживо
- Притисните дугме **Подешавања**
- Идите на Канали и улази > Канали > Подешавање дигиталног канала > ЛЦН. Искључите ЛЦН.
- Вратите се на канале притиском на дугме **Назад**
- Изаберите Организатор канала и притисните дугме **ОК**

Изаберите канал који желите да промените и притисните **ОК**. Доступне су следеће опције:

10.2.1.6.1 Канал ХИДЕ

Сакријте канале са листе канала. Нумерација канала ће остати непромењена.

- Изаберите канал који желите да сакријете и притисните **ОК**.
- Изаберите Сакриј у искачућем менију и притисните **ОК**.
- Притисните **Назад** да се вратите на ТВ уживо.

Да бисте открили канале, пратите ове кораке:

- Изаберите канал који желите да сакријете и притисните **ОК**.
- Изаберите Унхиде у искачућем менију и притисните **ОК**.
- Притисните **Назад** да се вратите на ТВ уживо.

10.2.1.6.2 Цханнел СВАП

Промените позицију канала на листи канала.

- Изаберите канал и притисните **OK** .
- Изаберите Замени у искачућем менију и притисните **OK** да бисте ушли у режим замене.
- Изаберите канал на коме желите да промените позицију и притисните **OK** .
- Означите други канал са којим желите да промените позицију и притисните плаво дугме.
- Притисните **OK** да потврдите акцију.

Број замењених канала ће се аутоматски ажурирати у складу са извршеним променама.

10.2.1.6.3 Цханнел ЕДИТ

Уредите информације о каналу као што су број или име канала.

- Изаберите канал који желите да измените и притисните **OK** .
- Изаберите Уреди у искачућем менију и притисните **OK** .
- Појавит ће се искачући прозори са бројем и именом канала.
- Изаберите које информације желите да измените и притисните **OK** . Виртуелна тастатура ће се појавити, омогућавајући вам да унесете своје прилагођене информације.
- Изаберите **OK** и притисните **OK** на даљинском управљачу да потврдите промене.
- Притисните **Назад** да се вратите на ТВ уживо.

Напомена : Ако унесете број или име, које заузима други канал, појавиће се порука о грешци која предлаже да унесете различите информације.

10.2.1.6.4 Канал ИНСЕРТ

Померите више канала на другу позицију, што резултира променом броја. Редослед канала остаје непромењен.

- Изаберите канал и притисните **OK** .
- Изаберите Уметање у искачућем менију и притисните **OK** .
- Означите и притисните **OK** да изаберете један или више канала које желите да преместите.
- Означите канал испод којег желите да преместите изабране канале и притисните **OK** .
- Притисните **OK** да потврдите акцију.

Напомена : Број канала ће се аутоматски ажурирати у складу са извршеним променама .

10.2.1.6.5 Канал ДЕЛЕТЕ

Уклоните нежељене канале са листе канала. Имајте на уму да ћете морати да извршите скенирање канала да бисте вратили избрисане канале.

- Изаберите канал и притисните **OK** .

- Изаберите један или више канала које желите да избришете у искачућем менију и притисните **OK** .
- Притисните **OK** да потврдите.
- Појавиће се прозор за потврду. Изаберите Да и притисните **OK** ако желите да наставите.

Напомена : Број канала ће се аутоматски ажурирати у складу са извршеним променама .

10.2.1.6.6 Цханнел MOVE

Промените положај канала на листи канала.

- Изаберите канал и притисните **OK** .
- Изаберите Премести у искачућем менију и притисните **OK** .
- Изаберите канал који желите да преместите и притисните **OK** .
- Означите канал испод којег желите да преместите изабране канале и притисните **OK** .
- Притисните **OK** да потврдите акцију.

Напомена : Нумерација канала ће се аутоматски ажурирати у складу са извршеним променама.

10.2.2 Екстерни улази

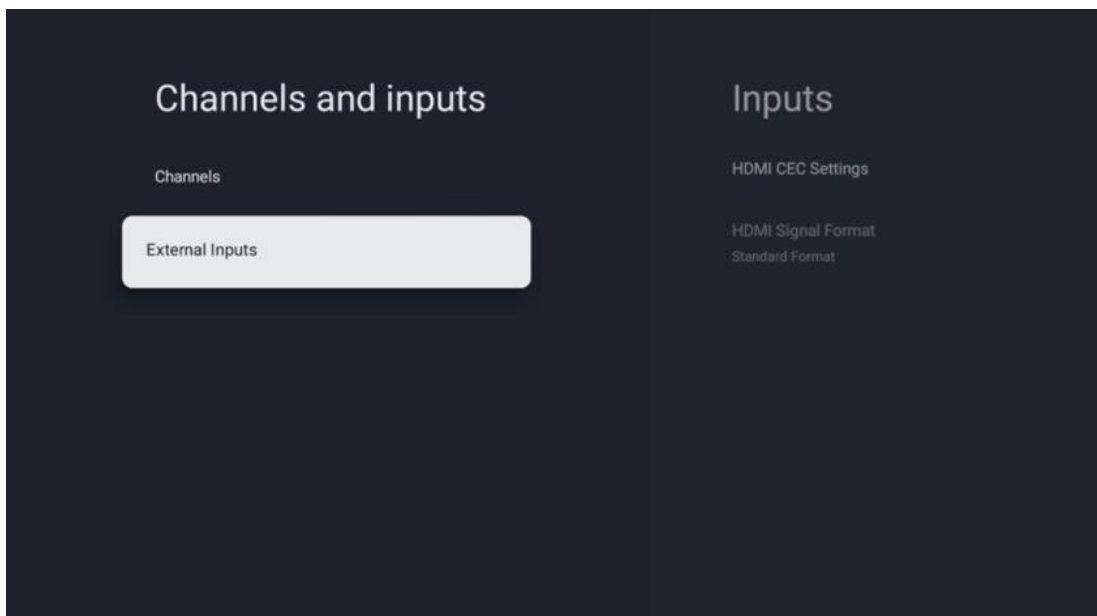

10.2.2.1 ХДМИ ЦЕЦ подешавања

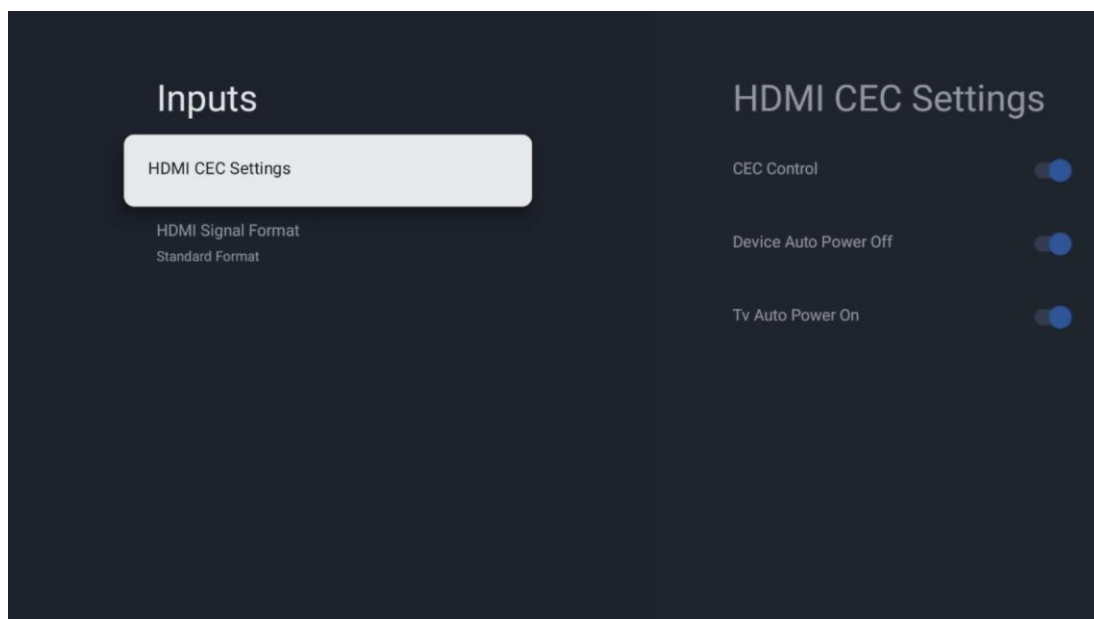

Ако је функција ХДМИ ЦЕЦ (Цонсумер Електроницс Цонтрол) активирана, можете управљати спољним уређајем повезаним на једну од ваших ХДМИ веза помоћу даљинског управљача за ТВ. Да би исправно функционисао, повезани спољни уређај такође мора да подржава ХДМИ ЦЕЦ функцију, мора да буде активиран и рад ХДМИ ЦЕЦ функције повезаног спољног уређаја мора да буде синхронизован са ХДМИ ЦЕЦ функцијом ТВ-а.

Подразумевано, функција ХДМИ ЦЕЦ је активирана и када је спољни уређај повезан, одговарајући ХДМИ улазни извор ће бити преименован у назив повезаног уређаја.

Даљински управљач за ТВ може аутоматски да контролише спољни уређај чим се изабере повезани ХДМИ извор.

- **ЦЕЦ контрола:** ТВ може да контролише ХДМИ уређаје.
- **Аутоматско искључивање уређаја:** Када искључите ТВ, спољни ХДМИ уређај ће се аутоматски искључити.
- **ТВ Ауто Повер Он:** Када укључите спољни ХДМИ уређај, ТВ ће се аутоматски укључити.

10.2.2.2 ХДМИ формат сигнала

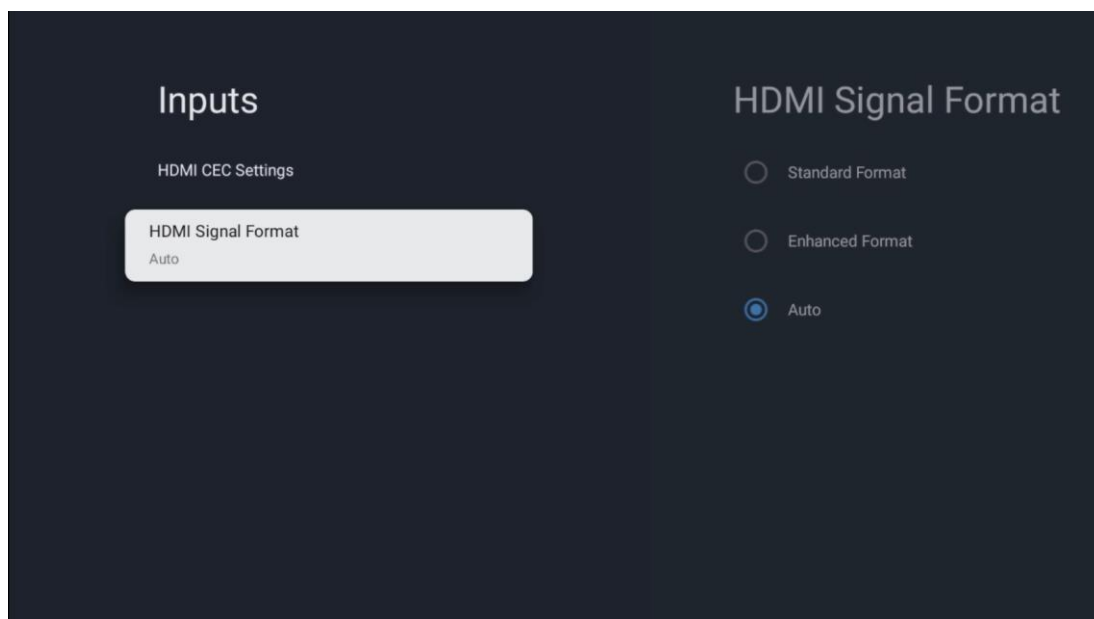

Овај мени је доступан само ако је извор подешен на ХДМИ и омогућава вам да изаберете између три доступна формата сигнала:

- **Стандардни формат:** Ако изаберете овај формат, неке високе резолуције можда неће бити подржане због ограничења пропусног опсега ХДМИ 1.4 протокола.
- **Побољшани формат:** ТВ ће приказивати висококвалитетне ХДМИ сигнале преко ХДМИ 2.1 везе. **Напомена :** Ваш ТВ мора имати ХДМИ 2.1 везу, а можда ће вам требати и ХДМИ кабл, који подржава ХДМИ 2.1 протокол. Изаберите ову опцију само ако ваш уређај подржава ХДМИ формате високог квалитета, као што су: 4К 60Хз, 4:2:0 10 бита, 4:4:4, 4:2:2, VRR/АЛЛМ игре итд.
- **Аутоматски:** ТВ ће подразумевано покушати да прикаже сигнале високог квалитета преко ХДМИ 2.1 везе. **Напомена :** Ваш ТВ мора имати ХДМИ 2.1 везу, а можда ће вам требати и ХДМИ кабл, који подржава ХДМИ 2.1 протокол. Ако ваш уређај не подржава формат ХДМИ 2.1, ТВ ће аутоматски прећи на стандардни формат ХДМИ 1.4.

10.3 Екран и звук

Подесите поставке слике, екрана, звука и аудио излаза. Користите дугмад са смерницама да бисте изабрали једну од опција на десној страни екрана и потврдите свој избор притиском на **ОК** .

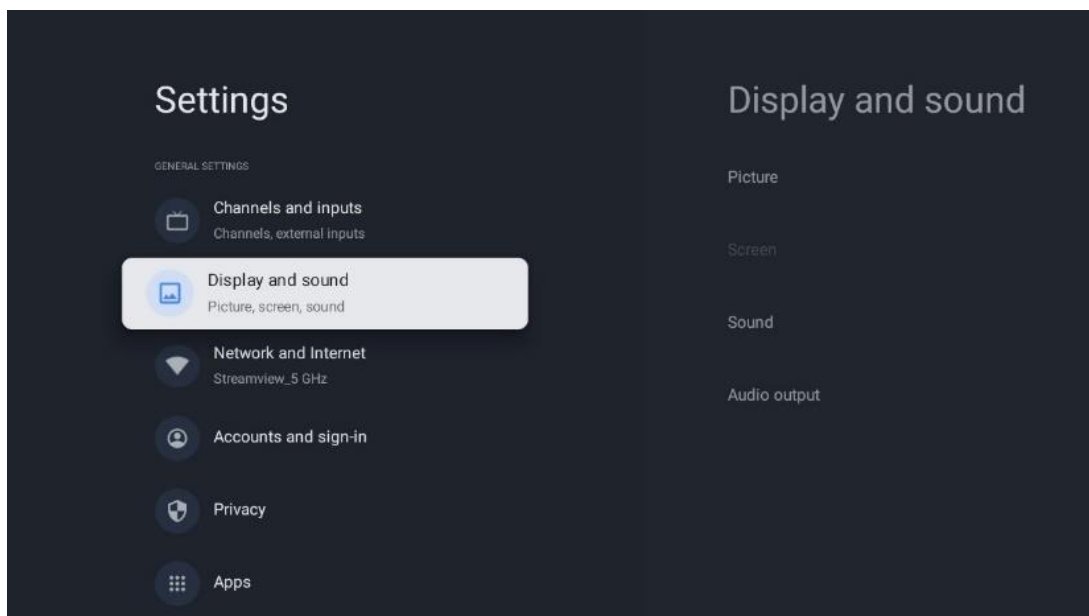

10.3.1 Слика

Слика режим

У почетној инсталацији ТВ-а, ТВ је подразумевано подешен на Еко режим слике. Изаберите један од унапред подешених режима слике и потврдите свој избор притиском на дугме **ОК** на даљинском управљачу.

ВЦГ

Широки распон боја (ВЦГ) је често упарен са ХДР-ом, иако они нису инхерентно повезани. ХДР повећава динамички опсег, побољшавајући јасноћу слике са светлијим светлима и тамнијим тамним. Насупрот томе, ВЦГ побољшава репродукцију боја, чинећи црвене црвене, плаве плаве, а зелене зелене. Стога, ХДР квантитативно побољшава јасноћу слике, док ВЦГ то чини квалитативно. Притисните **ОК** да изаберете ВЦГ опције.

- **Осветљеност екрана** : Притисните **ОК** да бисте подесили осветљеност екрана.
- **Напредна подешавања** :
 - **Температура боје** : Подесите жељену температуру боје. Доступне опције су Стандард, Топлије, Топло, Хладно и Хладније.
 - **Динамички контраст** : Динамички контраст је подразумевано активиран. Можете га или активирати или деактивирати.
 - **ХДМИ ПЦ/АВ режим** : Ова опција менија је доступна само када је рачунар или конзола за игру повезан на ТВ.
 - **Смањење шума**: Подесите жељену опцију за смањење буке на Ниско, Средње, Високо, Аутоматско или је искључите.
 - **Ресетовање слике** : Ресетујте подешавања слике на фабричка подешавања.
 - **АЛЛМ** : Ауто Лов Латенци Моде (АЛЛМ) је функција која аутоматски пребацује између режима ниске латенције и режима високог квалитета слике у зависности од извора улаза са уређаја повезаног са ХДМИ, као што је

уређај за игре. Ова опција менија је доступна само када је рачунар или конзола за игру повезан на ТВ.

- **МЕМЦ** : МЕМЦ (процена покрета/компензација покрета) је технологија која се користи у телевизорима и видео екранима за смањење замућења покрета и подрхтавања у сценама које се брзо крећу. Процена покрета идентификује кретање у узастопним кадровима, док компензација покрета ствара и убацује међуфрејмове да би се изгладило кретање.

10.3.2 Екран

Подесите однос ширине и висине екрана ТВ-а.

10.3.3 Звук

Подесите подешавања звука вашег ТВ-а.

- **Режим звука** : Поставите свој звук као Стандард, Биоскоп, Музика, Вести или Лични.
- **Долби Атмос** : Активирајте или деактивирајте Долби Атмос. Након промене ове опције подешавања, морате накратко искључити уређај из напајања и поново га укључити (ресетовање напајања).
- **Сурроунд режим** : Доступан само за мултимедијални садржај или ТВ садржај уживо који укључује сурроунд звук.
- **Само звук** : Искључите ТВ екран и репродукујте само звук. Ово подешавање је корисно када слушате радио канале примљене путем антене, кабловске телевизије или сателита.
- **Напредно подешавања** :
 - **Диалог Енхансер** : Аутоматски прилагоди звук дијалога, чинећи их издвајањем од других звукова.
 - **Баланс** : Подесите леви и десни баланс јачине звука за звучнике и слушалице.
 - **Звук ресетовање** : Ресетујте подешавања звука на фабричке вредности.

10.3.4 Аудио излаз

Излазни уређај

- **ТВ звучници** : Изаберите ову опцију ако ваш ТВ није повезан са АВ пријемником преко оптичког аудио излаза или преко ХДМИ кабла.
- **СПДИФ/Оптица** л: Изаберите ову аудио опцију ако је ваш ТВ повезан са АВ пријемником преко оптичког кабла.
- **ХДМИ АРЦ** : Изаберите ову аудио опцију ако је ваш ТВ повезан са АВ пријемником преко ХДМИ-ја преко еАРЦ порта вашег ТВ-а.

Тип аудио излаза

- **ПЦМ (Пулсе Цоде Модулацион)**: Аналогни аудио сигнал се претвара у дигитални сигнал који се појединачно демодулира и репродукује на АВ пријемнику.

- **Пролаз** : Аудио сигнал се прослеђује на АВ пријемник без ТВ модулације.
- **Ауто** : ТВ аудио излаз се аутоматски конфигурише у складу са повезаним АВ пријемником.

Кашњење дигиталног звука (мс)

Подесите кашњење аудио излаза.

Јачина звука дигиталног звука

Подесите ниво јачине звука аудио излаза.

еАРЦ

- **Искључено** : Активирајте или деактивирајте еАРЦ функцију.
- **Ауто** : еАРЦ функција ХДМИ излаза се аутоматски конфигурише у складу са повезаним АВ пријемником или звучном траком.

10.4 Мрежа и Интернет

Можете да конфигуришете мрежна подешавања вашег ТВ-а користећи опције овог менија.

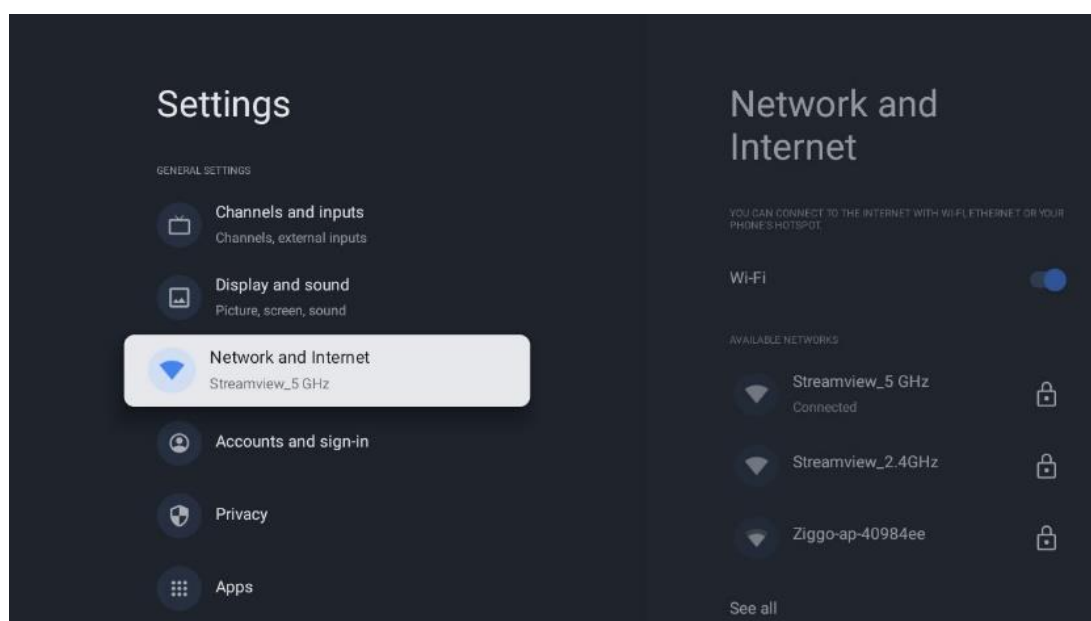

10.4.1 Ви-Фи укључен/искључен

Укључите и искључите функцију бежичног ЛАН-а (ВЛАН).

10.4.2 Изаберите доступну Ви-Фи мрежу

Када је Ви-Фи функција укључена, биће наведене доступне бежичне мреже. Означите Види све и притисните **ОК** да видите све мреже. Изаберите једну и притисните **ОК** да бисте се повезали. Можда ће бити затражено да унесете лозинку за повезивање са изабраном мрежом у случају да је мрежа заштићена лозинком.

10.4.3 Друге опције

- **Додај нову мрежу** : Додајте мреже са скривеним ССИД-овима.
- **Скенирање је увек доступно** : Можете дозволити услузи локације и другим апликацијама да скенирају мреже, чак и када је Ви-Фи функција искључена. Притисните **ОК** да бисте га укључили и искључили.

10.4.4 Етхернет опције

- **Повезано / Није повезано** : Приказује статус интернет везе преко Етхернета, ИП и МАЦ адреса.
- **Подешавања проксија** : Ручно подесите ХТТП прокси за претраживач. Друге апликације не смеју да користе овај прокси.
- **ИП подешавања** : Конфигуришите ИП подешавања вашег ТВ-а.

10.5 Налози и пријављивање

- **Гоогле ТВ налог** : Ова опција ће бити доступна ако сте се пријавили на свој Гоогле налог. Можете да закључате подешавања налога, да конфигуришете подешавања синхронизације података, да управљате плаћањима и куповинама, прилагодите подешавања Гоогле помоћника, омогућите режим само за апликације и уклоните налог са ТВ-а.
- **Додај налог** : Додајте нови налог тако што ћете се пријавити на њега.
- **Додајте дете** : Додајте налог прилагођен деци са родитељском заштитом.

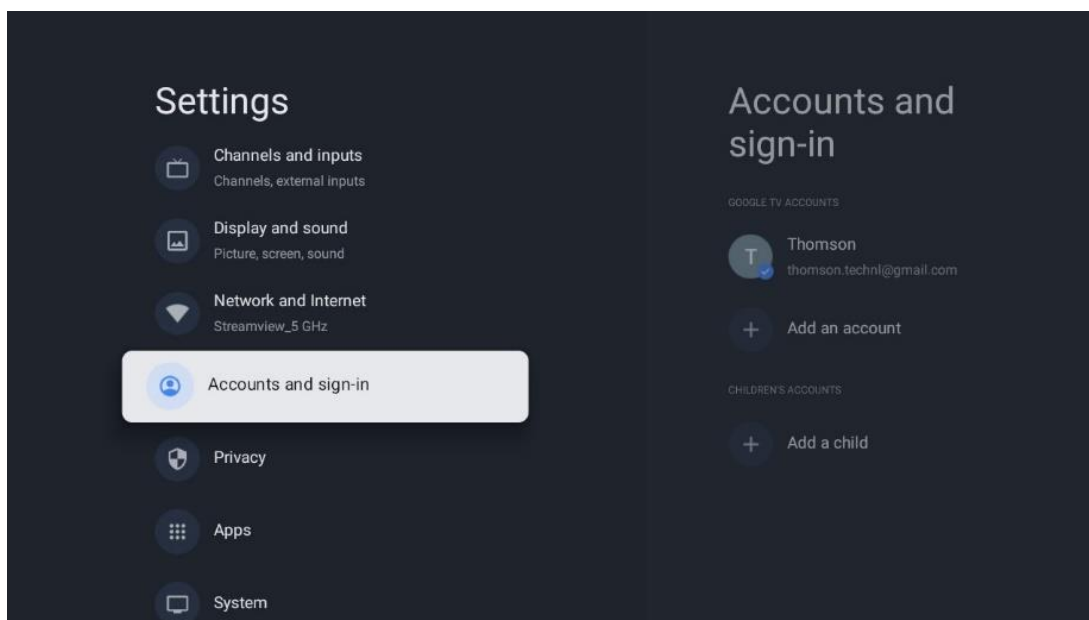

10.6 Приватност

Промените и прилагодите подешавања приватности и дозволе за апликације.

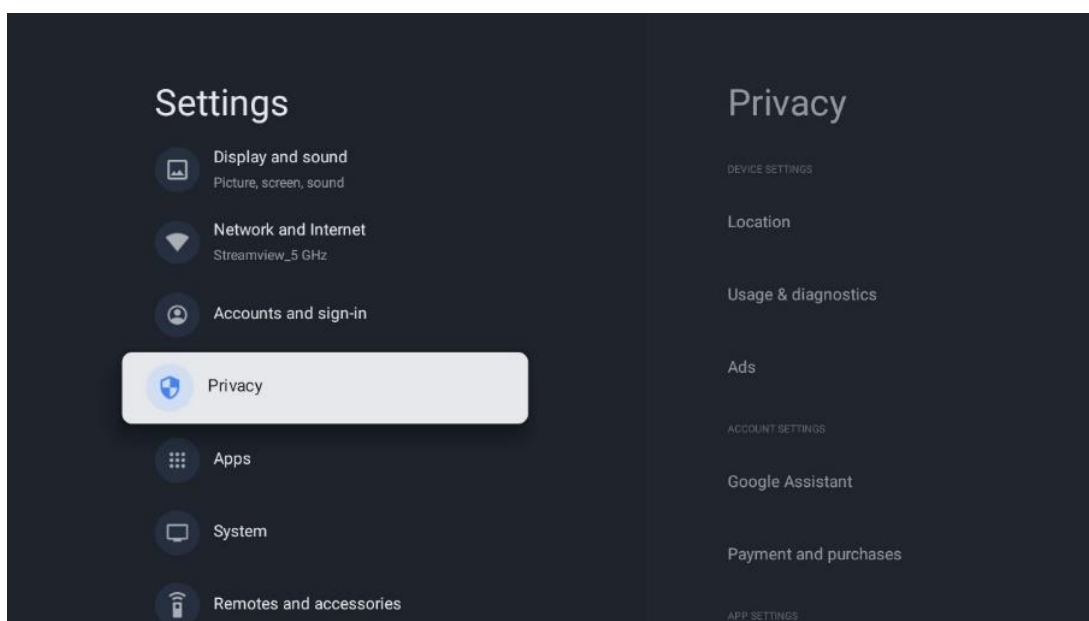

Подешавања уређаја:

- **Локација** : Изаберите да ли Гоогле може да прикупља податке о локацији према вашој Ви-Фи мрежи. Важно је да доставите Гоогле-у своју локацију јер инсталација многих апликација зависи од гео-локације. Инсталација одређених апликација за стриминг, посебно оних које емитују ТВ канале, могућа је само према правилима геолокације.
- **Коришћење и дијагностика** : Аутоматски шаљите дијагностичке информације Гоогле-у.
- **Огласи** : Изаберите да ли је Гоогле-у дозвољено да прикупља податке о коришћењу и дијагностику и да вам промовише персонализоване огласе.

Подешавања налога:

- **Гоогле помоћник**: Изаберите свој активни налог, прегледајте дозволе, изаберите које апликације треба да буду укључене у резултате претраге, активирајте филтер безбедне претраге и погледајте лиценце отвореног кода.
- **Плаћање и куповине** : Подесите подешавања Гоогле плаћања и куповине.

Подешавања апликације:

- **Приступ посебним апликацијама**: Изаберите које апликације могу да имају приступ вашим информацијама и имају посебан приступ.
- **Безбедност и ограничења** : Можете да користите опције у овом менију да дозволите или ограничите инсталацију апликација из извора који нису Гоогле Плаи продавница. Подесите опције тако да ваш ТВ не дозвољава или упозорава на инсталацију апликација које могу изазвати озбиљне проблеме.

10.7 Аппс

Користите опције у овом менију за управљање апликацијама инсталираним на вашем ТВ-у.

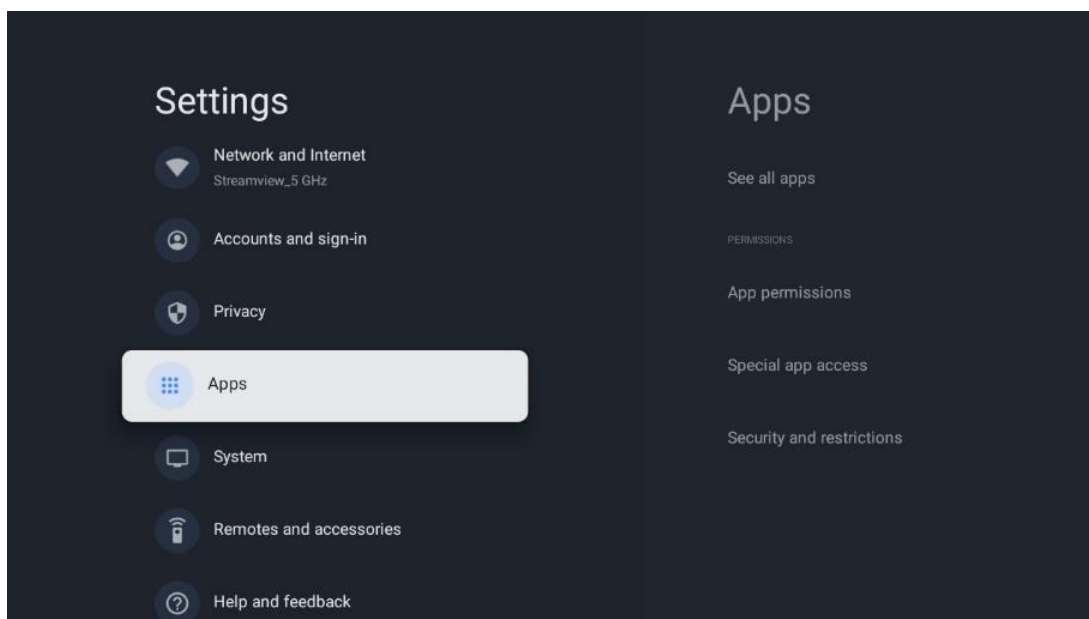

Недавно отворене апликације: Овде се приказују недавно отворене апликације.

Погледајте све апликације: Изаберите Прикажи све апликације и притисните **ОК** да бисте приказали свеобухватну листу свих инсталираних апликација на ТВ-у. Такође ћете моћи да видите простор за складиштење који свака апликација заузима. Одатле можете проверити верзије апликација, покренути или присилно зауставити њихов рад, деинсталирати преузете апликације, проверити дозволе и укључити или искључити их, управљати обавештењима, брисати податке и кеш и још много тога. Једноставно означите апликацију и притисните **ОК** да бисте приступили доступним опцијама.

Дозволе: Управљајте дозволама и неким другим функцијама апликација.

- **Дозволе за апликације:** Апликације ће бити сортиране према категорији типа дозволе. Можете омогућити/онеомгућити дозволе за апликације из ових категорија.
- **Посебан приступ апликацији:** Конфигуришите функције апликације и посебне дозволе.
- **Безбедност и ограничења:** Користећи опције овог менија, можете дозволити или ограничити инсталацију апликација из извора који нису Гоогле Плаи продавница. Подесите телевизор да онеомгући или упозори пре инсталирања апликација које могу да нашкоде.

10.8 Систем

Користите дугмад за усмеравање да видите опције О, Датум и време, Језик, Складиштење, Снага и енергија и друге. Притисните **ОК** да бисте изабрали одговарајућу подопцију коју желите да прилагодите.

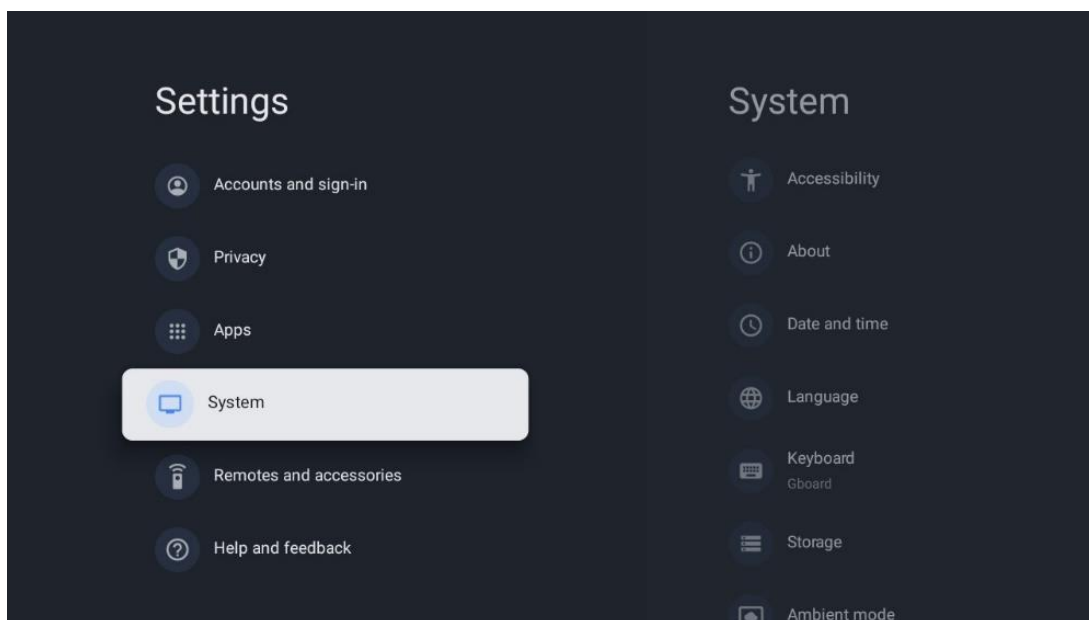

10.8.1 Приступачност

- **Наслови** : Укључите/искључите титлове, прилагодите њихов језик и величину текста и одаберите стил натписа.
- **Текст високог контраста** : омогућите или онемогућите текст високог контраста.
- **Текст у говор** : омогућите или онемогућите Гоогле-ову функцију текста у говор. Ова функција ће аутоматски приказати гласовни текст на екрану. То је корисна функција за људе са проблемима са видом. У овом одељку менија можете подесити подешавања за текст у говор, као што су брзина говора и подразумевани језик.
- **Пречица за приступачност** : омогућите или онемогућите.
- **Узвратни разговор**: омогућите или онемогућите повратни разговор и прилагодите га.
- **Свитцх приступ** : омогућите или онемогућите приступ прекидачима и прилагодите га.

10.8.2 Абоут

Овде можете пронаћи информације о хардверу и софтверу о вашем ТВ-у, као ио Андроид ОС-у и Нетфлик ЕСН верзији.

- **Ажурирање система**: Изаберите ову опцију менија и притисните **ОК** на даљинском управљачу да бисте проверили да ли је ажурирање софтвера доступно за ваш ТВ.

- **Назив уређаја:** Изаберите ову опцију менија и притисните **ОК** на даљинском управљачу да бисте променили назив или доделили прилагођено име свом ТВ-у. Ово је важно јер би ваш ТВ требало да буде исправно идентификован у вашој мрежи или када обавља функцију Цхромецаст.
- **Ресетовање:** Изаберите ову опцију менија да бисте ресетовали ТВ на фабричка подешавања и поново инсталирали ТВ.
- **Статус:** У овом менију ћете пронаћи информације о хардверу вашег ТВ-а као што су ИП адреса, МАЦ адреса, Блуеџоотх адреса, серијски број и време непрекидног рада.
- **Правне информације:** У овом менију ћете пронаћи правне информације вашег ТВ-а.
- **Модел:** Показује вам модел вашег ТВ-а.
- **Верзија Андроид ТВ ОС-а:** Приказује која верзија ОС-а је инсталирана на вашем ТВ-у.
- **Ниво безбедносне закрпе за Андроид ТВ ОС:** Приказује датум безбедносне закрпе инсталиране на вашем ТВ-у.

10.8.3 Датум и време

Подесите датум и време на ТВ-у. Ови подаци се могу аутоматски ажурирати путем мреже или путем емитовања. Подесите их према свом окружењу и преференцијама.

Деактивирајте опцију Аутоматски датум и време ако желите да ручно промените датум или време. Затим подесите датум, време, временску зону и опције формата сата.

10.8.4 Језик

Подесите језик менија вашег ТВ-а.

10.8.5 Тастатура

Изаберите тип виртуелне тастатуре и управљајте подешавањима тастатуре.

10.8.6 Складиштење

Овде се приказује статус укупног складишног простора телевизора и повезаних уређаја, ако су доступни. Да бисте видели детаљне информације о коришћењу, означите Партицију за унутрашњу меморију или Повезани уређај за спољну меморију и притисните **ОК**.

Такође се приказују опције за изbacивање и форматирање повезаних уређаја за складиштење података.

10.8.7 Амбијентални режим

Амбијентални режим на ТВ-у је функција која претвара ТВ екран у дигитални фото рам или виртуелни уметнички екран када се не користи. Можете ручно покренути овај режим у овом одељку менија.

- **Канали** : Одаберите извор фотографија или слика за приказ у амбијенталном режиму.
- **Још подешавања**:
 - Прикажите временске прилике у Ц или Ф. Можете изабрати да прикажете оба степена система или да уопште сакријете степене.
 - Прикажите или сакријте време.
 - Прилагодите личне слике и подешавања Гоогле слика.
 - Портрет Гоогле Пхотос.
 - Лично курирање фотографија.
 - Подесите брзину пројекције слајдова.

10.8.8 **Снага и енергија**

- **Понашање при укључивању** : Одаберите да ли желите да видите почетни екран Гоогле ТВ-а или последњи коришћени извор улаза након што се ТВ укључи.
- **Уштеда енергије**: Подесите време неактивности, након чега се ТВ аутоматски искључује.

10.8.9 **Цаст**

Када покренете Цхромецаст функцију са мобилног уређаја који је у истој мрежи као и ваш ТВ, ваш ТВ ће бити препознат као Гоогле Цаст уређај и омогућава Гоогле помоћнику и другим услугама да пробуде ваш ТВ и реагују на повезане Цхромецаст уређаје. Биће могуће стримовати садржај или локални мултимедијални садржај са ваших мобилних уређаја на телевизор.

Изаберите жељену доступност Цхромецаст-а. Имате три опције подешавања :

- **Увек**: ваш ТВ ће увек бити видљив другим уређајима који подржавају ову функцију (чак и ако је у режиму приправности и екран искључен).
- **Током пребацивања** : Ваш ТВ ће бити видљив само док користите Цхромецаст функцију.
- **Никада** : Ваш ТВ неће бити видљив другим уређајима.

10.8.10 **Гоогле**

Проверите да ли су доступна ажурирања системских услуга.

10.8.11 **Системски звуци**

Активирајте или деактивирајте системске звукове.

10.8.12 **Телевизија**

- **Тајмер за искључивање** : Подесите време након којег ће се ТВ аутоматски искључити.

- **Стање мировања ТВ-а** : Подесите време након којег ће се ТВ аутоматски искључити када није активан.
- **Подешавање тајмера за излаз** : Подесите време након којег ће ТВ аутоматски прећи на почетни екран или ТВ/ХДМИ режим када није активан.
- **Подешавања**:
 - **Закључавање** : Подесите опције родитељске контроле као што су: Омогућено / Онемогућено, Блок извора улаза, канали које треба блокирати, оцене и измена ПИН кода.
 - **Снага** :
 - **Ваке он Нетворк** : Омогућено/Онемогућено.
 - **ВоВ** : Укључите или искључите функцију Ваке он ВЛАН. Ова функција вам омогућава да укључите или пробудите ТВ путем бежичне мреже.
 - **ВоЛ** : Укључите или искључите функцију Ваке он ЛАН. Ова функција вам омогућава да укључите или пробудите ТВ преко мреже.
 - **Ваке он Цхромецаст** : Омогућено/Онемогућено. Телевизор ће се укључити или искључити покретањем или заустављањем Цхромецаст мултимедијалног садржаја са повезаног мобилног уређаја.
 - **Стање приправности мреже** : У режиму приправности мреже, режим приправности вашег ТВ-а може се контролисати преко посебних апликација или других мрежних услуга. Активирање ове функције узрокује већу потрошњу енергије.
 - **УСБ АДБ** : Омогућите или онемогућите УСБ режим за отклањање грешака.
- **Ажурирање софтвера** : Ажурирање софтвера ТВ-а ће аутоматски извршити Гоогле преко бежичне мреже. Молимо вас да не мењате ову опцију менија.
- **Услови и одредбе** : Погледајте одредбе и услове.
- **Окружење** : бирајте између режима куће или продавнице.
- **Ажурирање фирмвера РЦУ-а** : Ажурирање софтвера даљинског управљача ће аутоматски извршити Гоогле преко бежичне мреже. Молимо вас да не мењате ову опцију менија.

10.8.13 Време рада система

Приказује се целокупно време рада ТВ-а.

10.8.14 Поново покрените ТВ

Поново покрените ТВ.

10.9 Даљински управљач и додатна опрема

Повежите своје Блуеџоотх уређаје као што су звучна трака, слушалице, Блуеџоотх звучници, миш и тастатура или контролер за игре на ТВ.

- Подесите уређај који желите да повежете у режим упаривања.
- Изаберите опцију Паир Аццессори Мену и притисните дугме **ОК** на даљинском управљачу да започнете претрагу Блуеоттох уређаја у режиму упаривања.
- Доступни уређаји ће бити препознати и приказани на листи.
- Изаберите жељени уређај са листе и притисните **ОК** да започнете процес упаривања са ТВ-ом.
- Када се процес упаривања заврши, Блуеоттох повезани уређаји ће бити наведени под додацима.

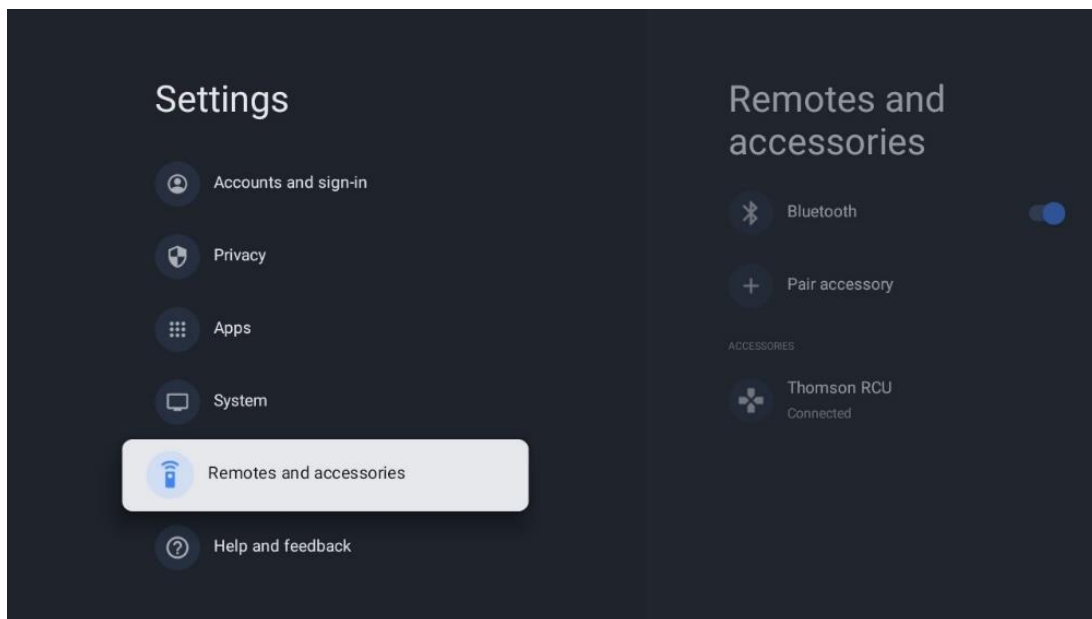

10.10 Помоћ и повратне информације

Имате ли питања или желите да оставите повратне информације о Гоогле ТВ-у? Посетите помоћ за Гоогле ТВ на g.co/tv/help.

11 ТВ уживо

Изаберите апликацију Ливе ТВ на почетном екрану и притисните **ОК** да бисте је покренули. Када први пут покренете Ливе ТВ након инсталирања ТВ-а, бићете вођени кроз неколико екрана за дијалог. Ови екрани ће вас обавестити да можете гледати ТВ канале уживо путем апликација за стримовање поред коришћења ТВ тјунера инсталираног на вашем ТВ-у.

Такође ће бити затражено да креирате четвороцифрени ПИН код. Овај ПИН код је потребан за конфигурисање подешавања у менију Родитељска контрола. Поред тога, исти ПИН код ће бити неопходан за гледање ТВ програма заштићених родитељском контролом, ако је ова опција омогућена или приликом поновног скенирања канала.

Притисните **ОК** у режиму ТВ уживо да бисте приказали опције менија.

11.1 Мени канала

11.1.1 Програмски водич

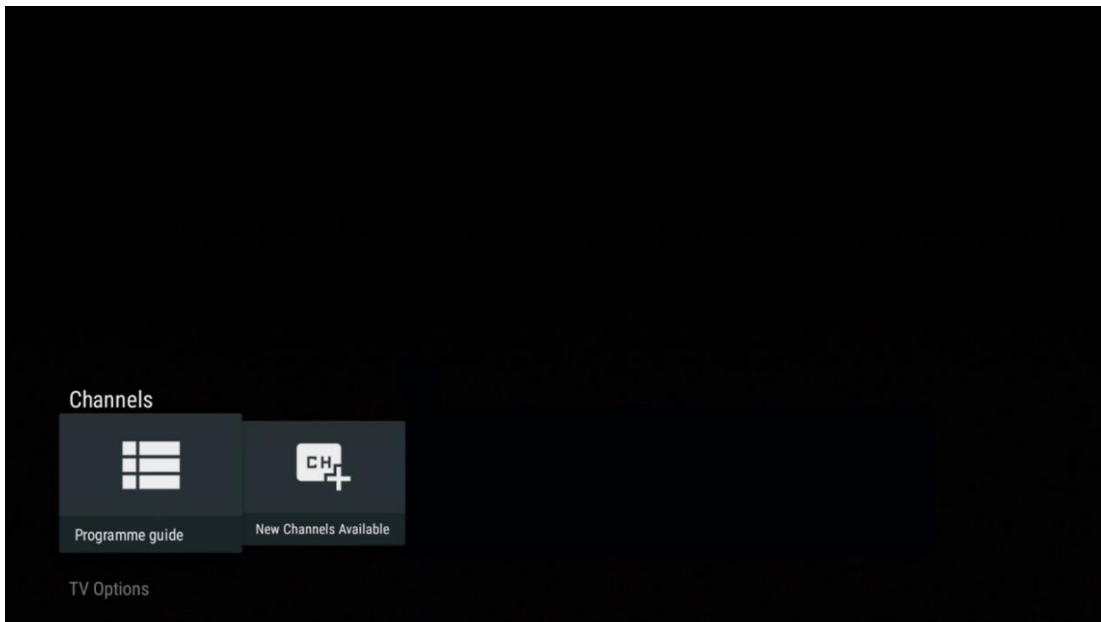

Доживите погодности функције електронског програмског водича (ЕПГ) на вашем ТВ-у, што вам омогућава да без напора претражујете распоред канала који су тренутно доступни на вашој листи канала. Имајте на уму да доступност ове функције зависи од програма.

Да бисте приступили електронском водичу за програме док сте у режиму ТВ уживо, једноставно изаберите одговарајућу опцију менија или притисните дугме **ЕПГ** на даљинском управљачу. Да бисте се вратили на ТВ уживо, притисните дугме **Назад** на даљинском управљачу.

Programme guide		10:58:40, Thu 16/May/2024			
10:55-12:55	10:30	11:00	11:30	12:00	
11 ProSieben Austria	... Brooklyn Nine-Nine	Brooklyn Nine-Nine	Die Goldbergs	Die Goldbergs	
12 RTL Austria	Ulrich Wetzler - Das Strafgericht	Barbara Salesch - Das Strafgericht		Punkt 12 - Das RTL-Mittags	
13	Die Schnäppchenhäuser - Der Traum vom Eigenheim	Die Schnäppchenhäuser - Promi-Spezial			
RTLZWEI Austria	Die Schnäppchenhäuser - Promi-Spezial 10:55-12:55 Social/Political Issues/Economics Not Defined Calvin nie allein zu Haus Reality-TV-Sternchen Sarah Joelle packt an! Sie zieht zurück in ihren Geburtsort Eschweiler. Hier will sie trotz handwerklicher Defizite ein Mammut-Projekt angehen. Das geerbte Haus ihrer Großeltern soll saniert werden.				
14 Kabel 1 Austria	Elementary		Elementary	Elementary	
15 VOX Austria	CSI: Vegas		CSI: Miami	CSI: Miami	

Previous Day Next Day Add to Favorites Remove from Favorites Long press for virtual keyboard

Изаберите тренутни или предстојећи догађај емитовања и притисните **ОК** да прочитате опис садржаја (ако је доступан за изабрани програм).

На десној страни екрана можете видети оквире за избор Приказ или Подсетник.

- **Поглед** : Изаберите овај оквир и притисните **ОК** да видите тренутни програм.
- **Подсетник** : Изаберите ово поље да бисте подесили подсетник за гледање овог програма. Овај подсетник ће бити приказан на ТВ екрану пре почетка изабраног програма.



11.1.2 Доступни су нови канали

Изаберите један од извора ТВ емитовања уживо или неку од апликација за ТВ уживо да бисте започели или завршили инсталацију.

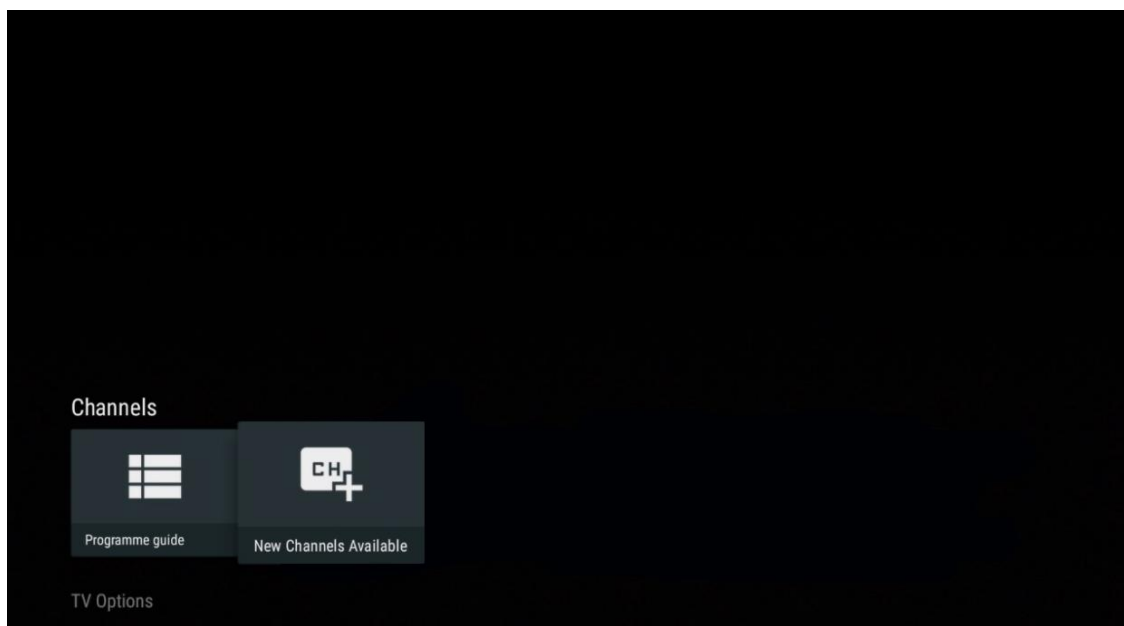

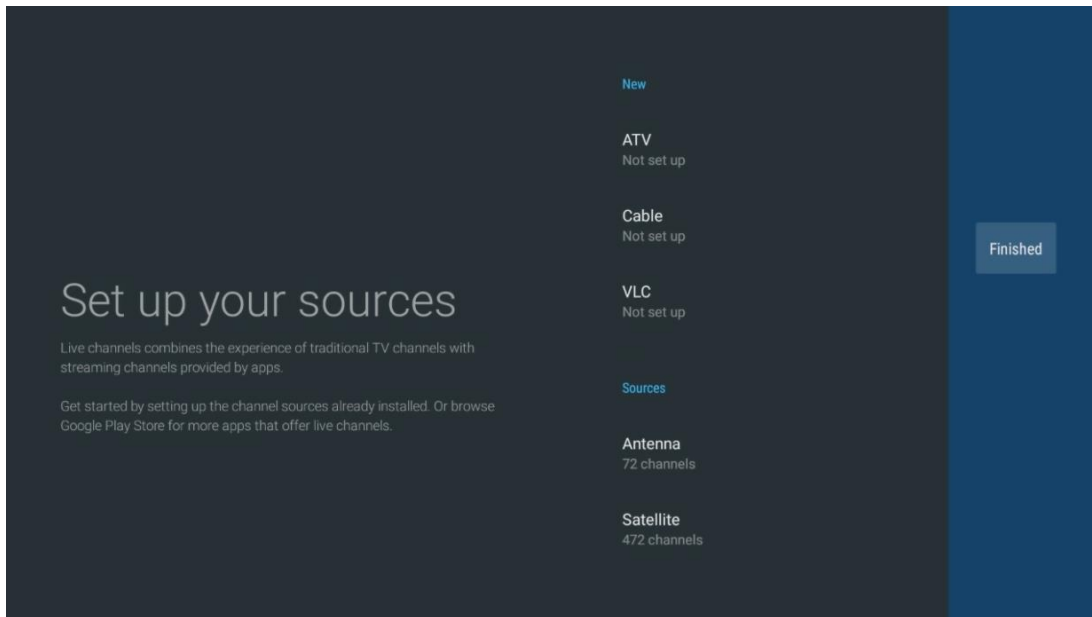

11.2 ТВ опције

Да бисте видели ТВ опције, притисните **ОК** у режиму ТВ уживо и користите дугмад за смер да бисте дошли до менија ТВ опција.

11.2.1 Субтитле Лангуаге

Погледајте доступне опције титла тренутног ТВ програма. Изаберите жељену опцију и потврдите свој избор дугметом **ОК**.

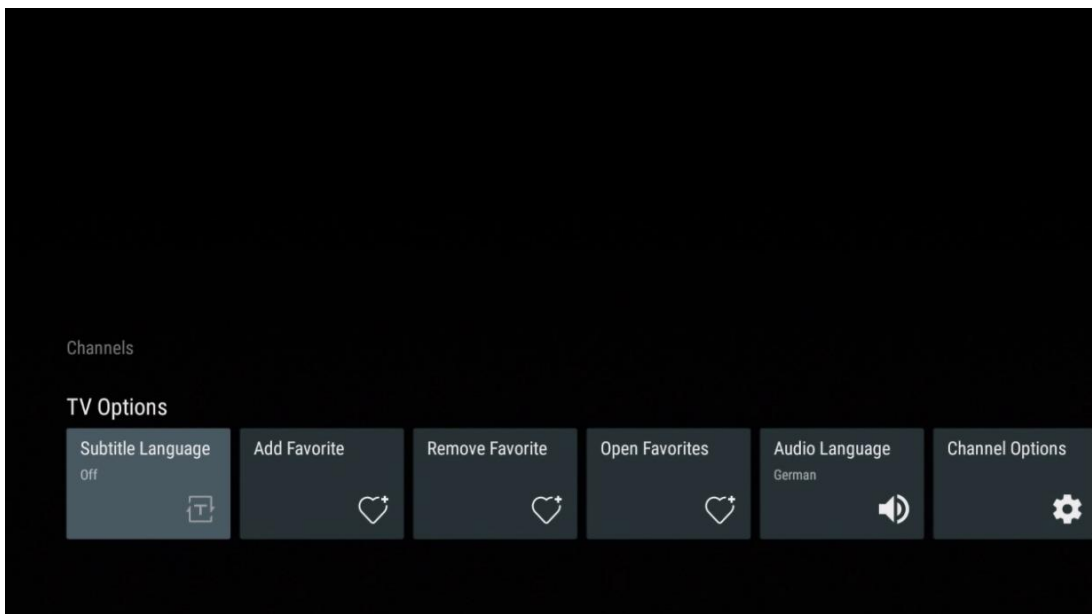

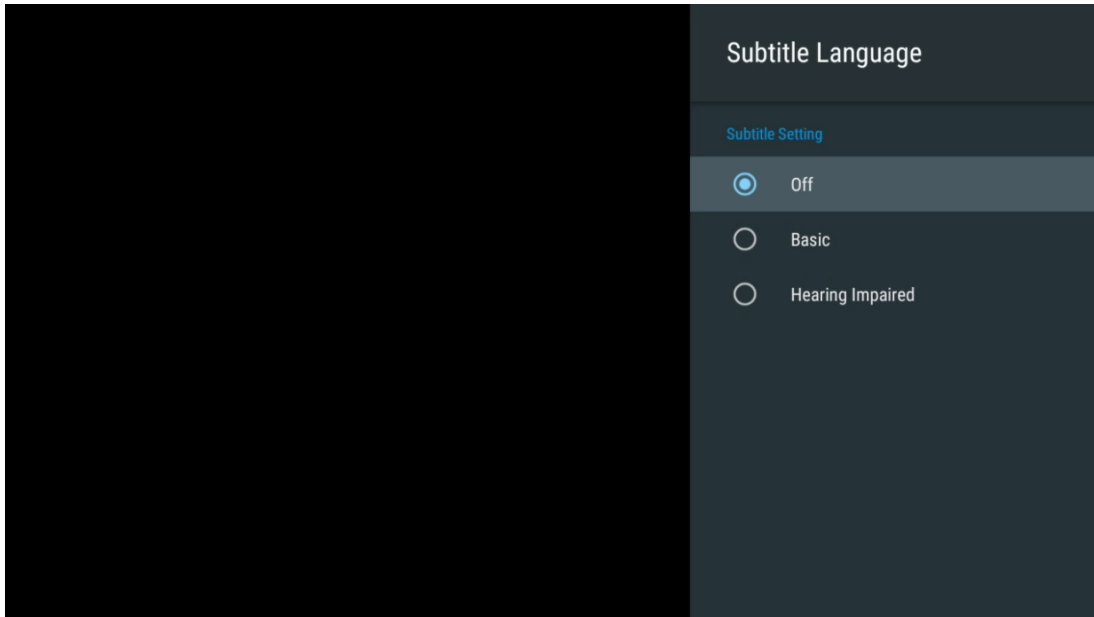

11.2.2 Адд Фаворите

Направите листе фаворита и додајте жељене канале на њих.

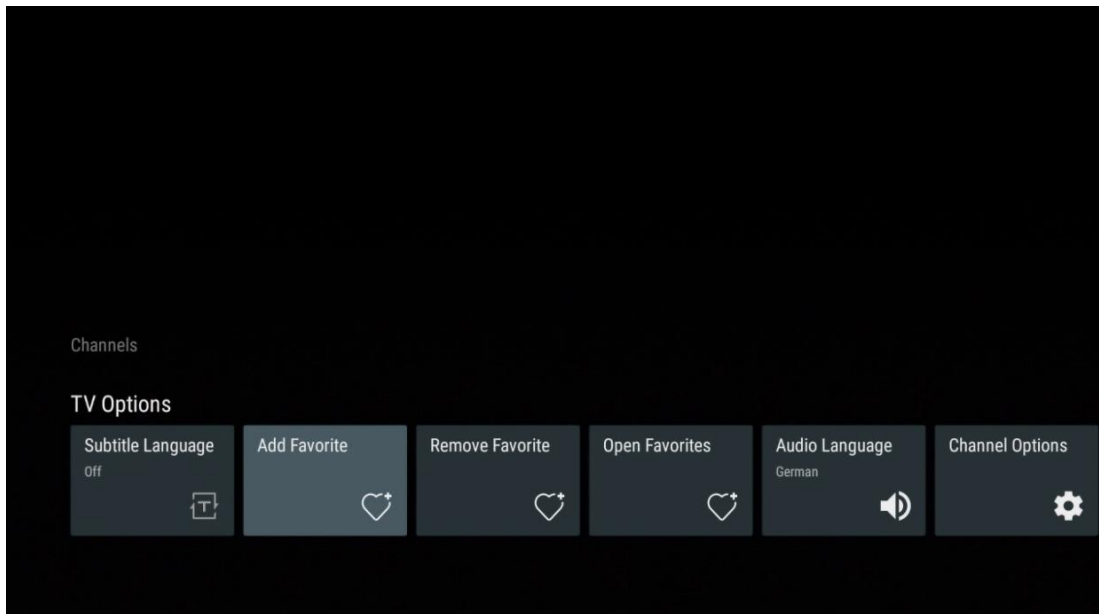

Напомена : Имате само четири доступне листе фаворита . Изаберите једну од листа и притисните дугме **ОК** да додате тренутни канал на изабрану листу фаворита .



У режиму ТВ уживо, притисните дугме са смером улево да бисте приказали листе ТВ канала извора емитовања и листе фаворита . Опционо изаберите ATV, Кабловска, Антена или Сателит за приказ доступних сачуваних ТВ канала. У општој листи омиљени канали ће бити означени симболом срца.

Ако желите да прикажете само канале додате на једну од ваших омиљених листа, изаберите онај који сте већ креирали.

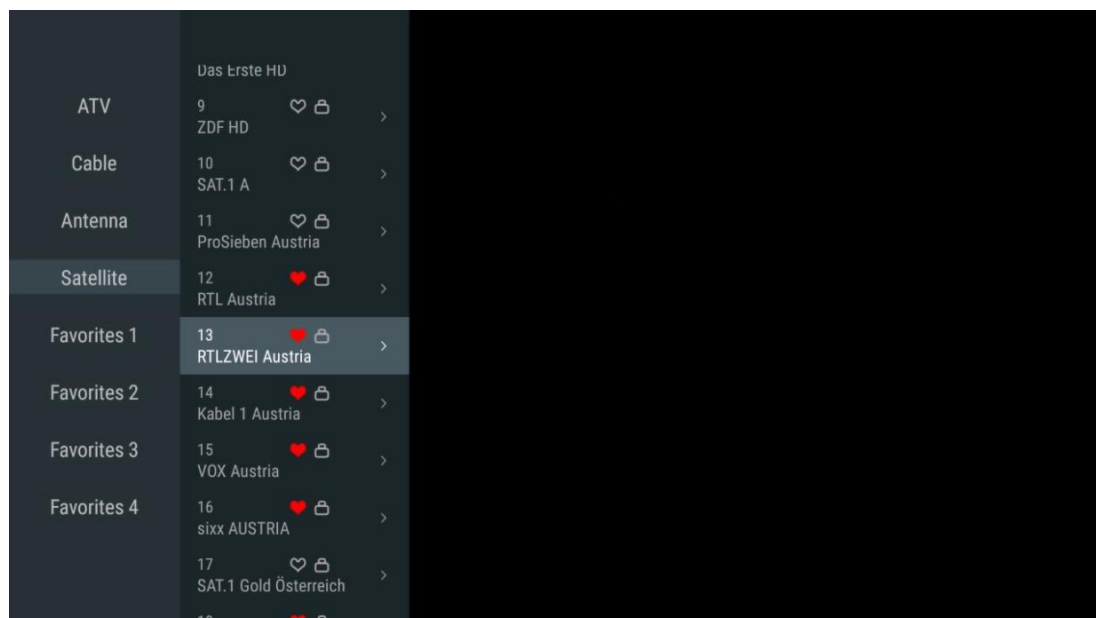

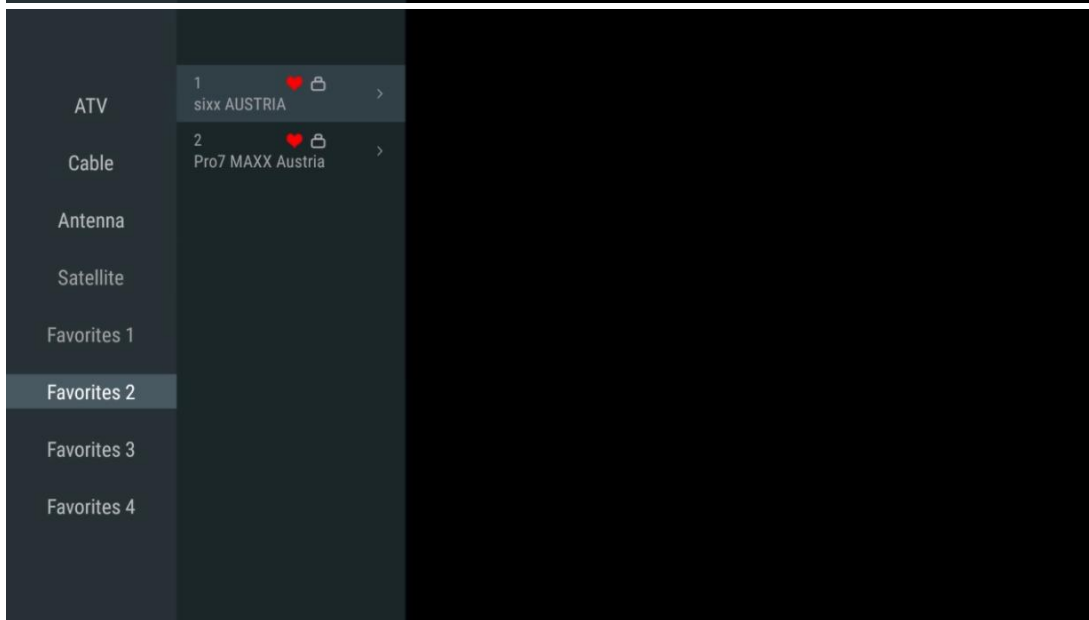
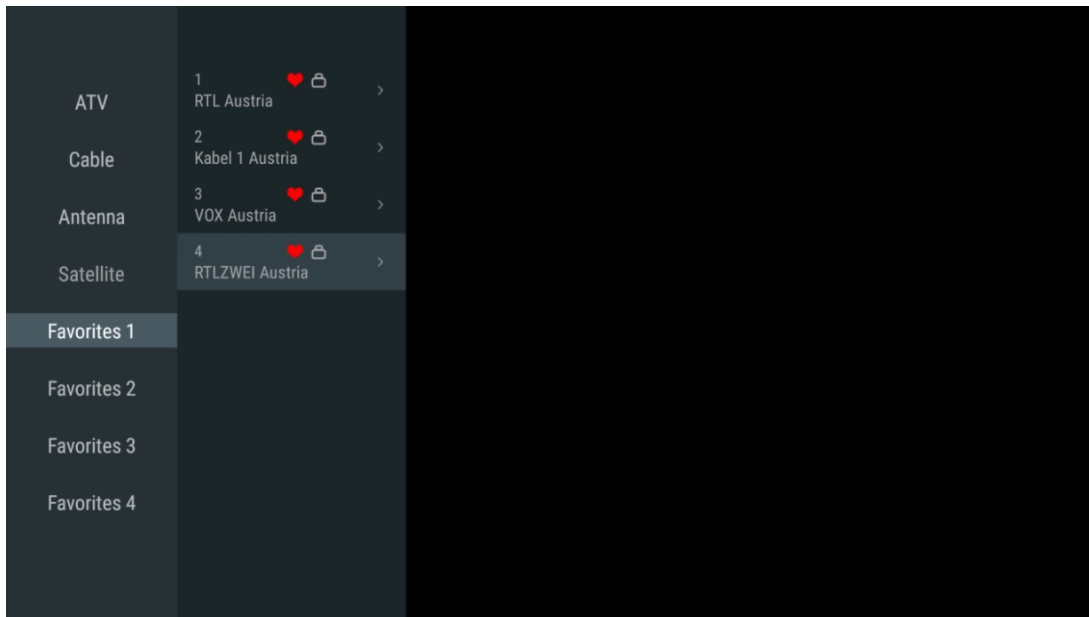

11.2.3 Уклони омиљено

Уклоните тренутни ТВ канал са једне или свих ваших омиљених листа.

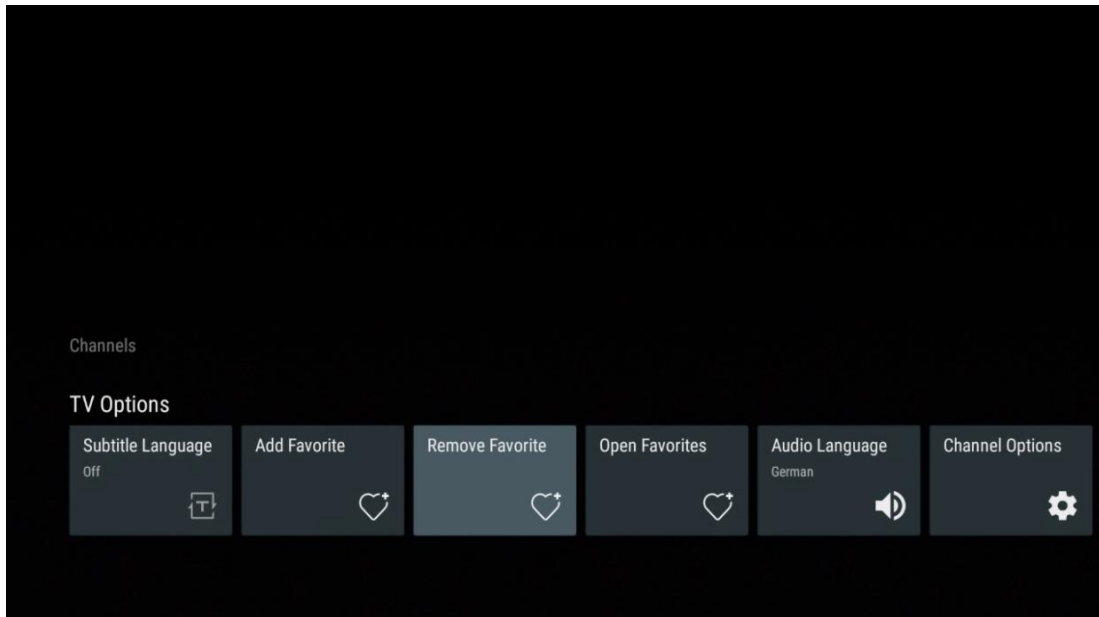

11.2.4 Отворите Фаворите

Прикажете креиране листе фаворита .

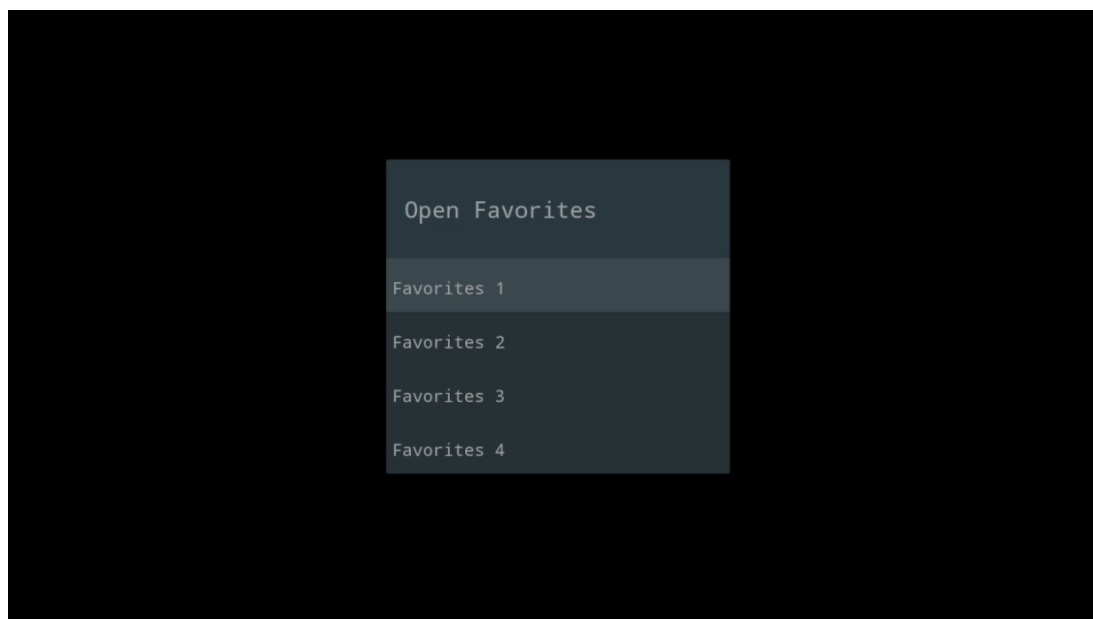
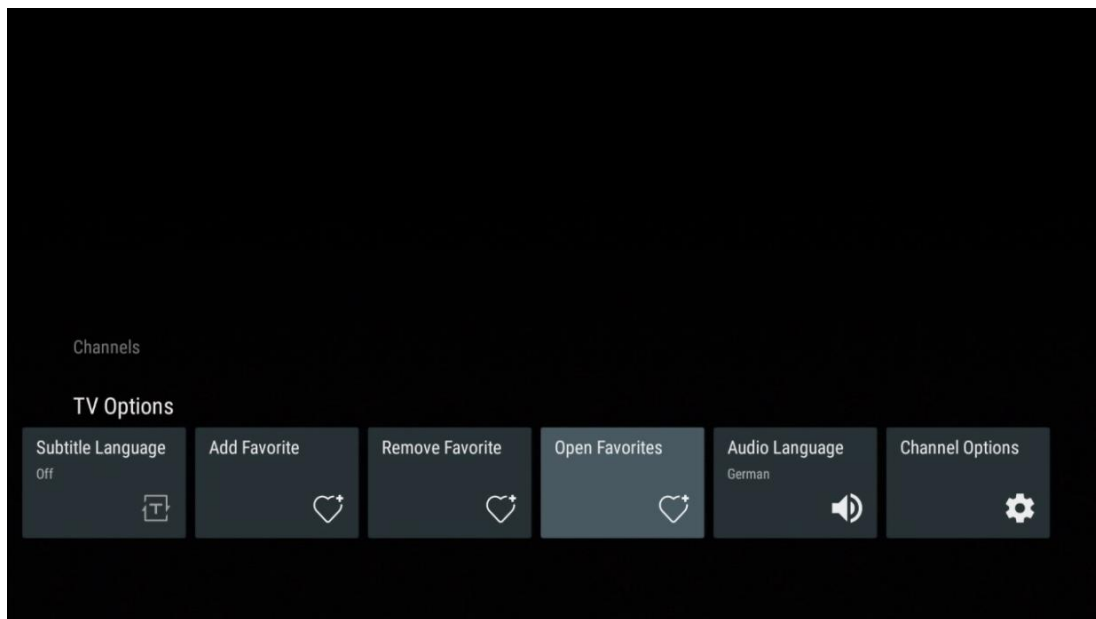

11.2.5 Аудио језик

Неки ТВ канали нуде више аудио језика. Изаберите жељени аудио језик у овом менију.

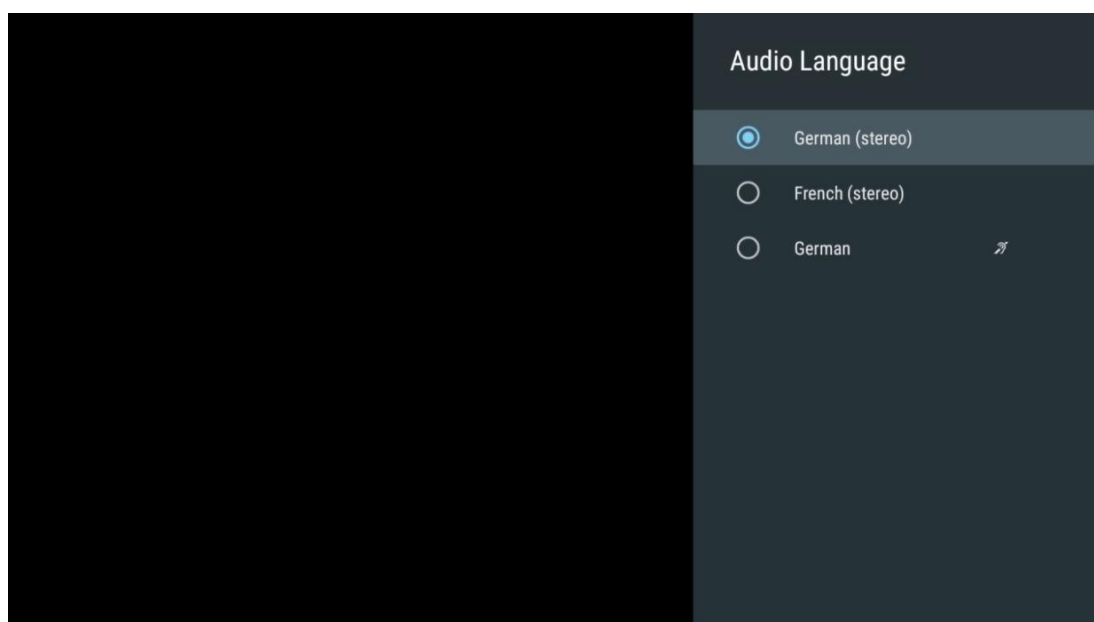
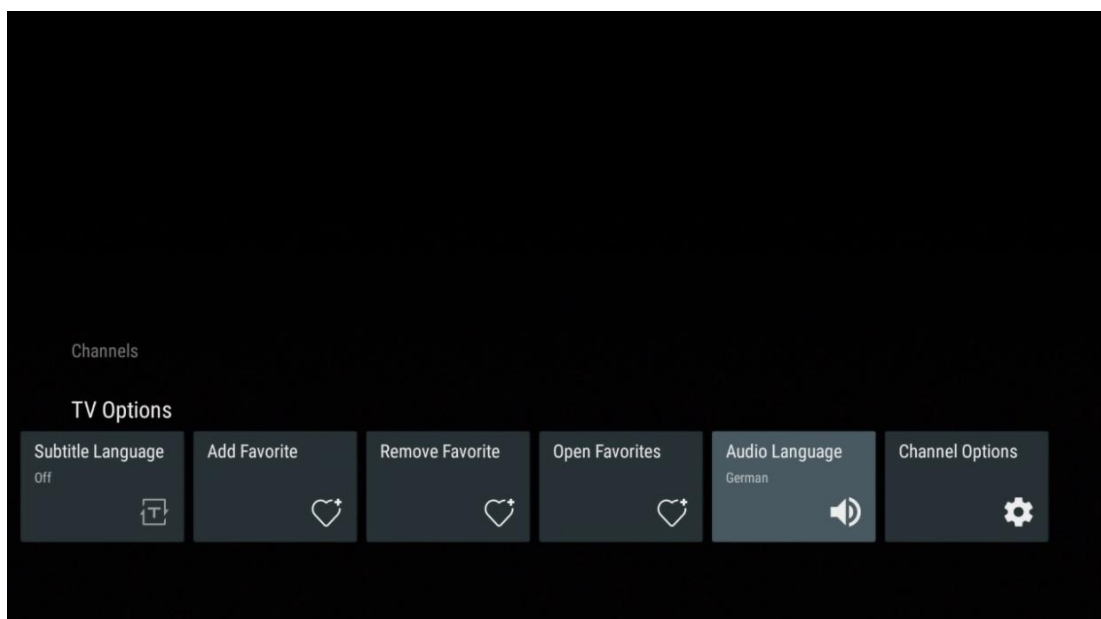

11.2.6 Опције канала

11.2.6.1 Прилагодите листу канала

Изаберите канале са листе за које не желите да буду приказани на листи канала. За ово користите десно дугме за смер на даљинском управљачу.

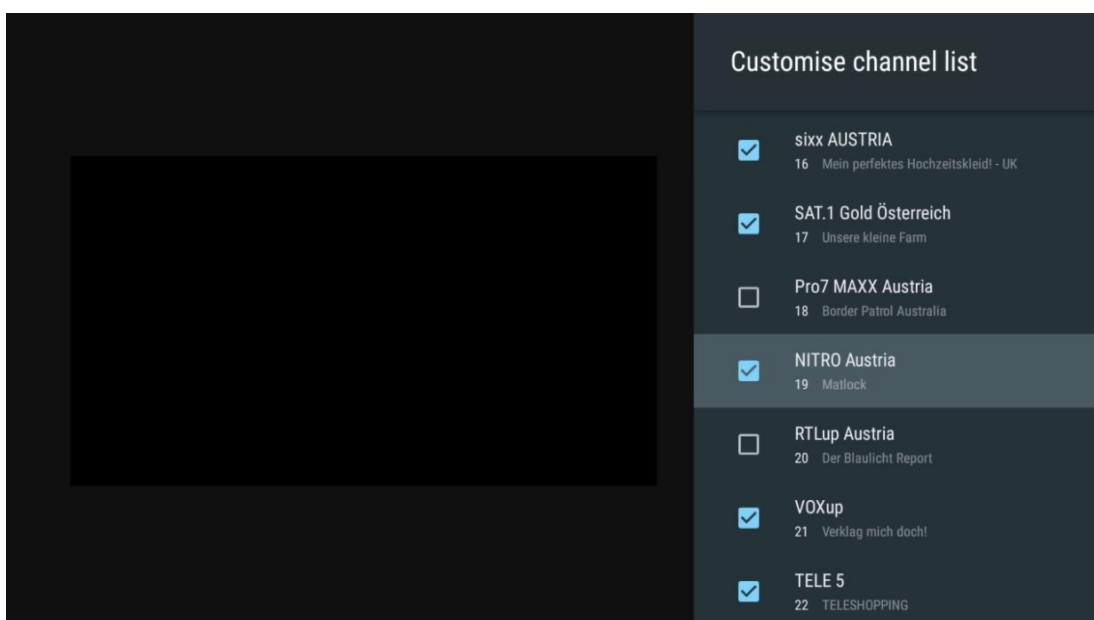
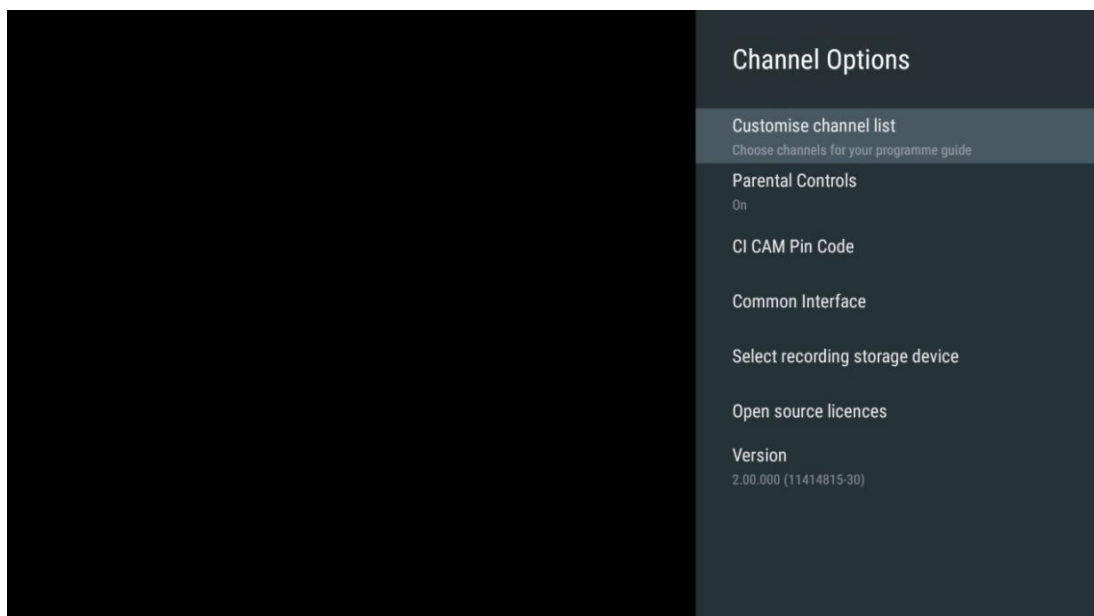

11.2.6.2 Родитељски надзор

Подесите различите опције родитељске контроле. Да бисте им приступили, мораћете да унесете ПИН код који сте поставили након што сте први пут отворили апликацију ТВ уживо.

- **Омогућено / Онемогућено** : Омогућите или онемогућите функцију родитељске контроле.
- **Закључавање извора** : Закључајте изворе ТВ емитовања или спољне изворе улаза.
- **Блокирани канали** : Блокирајте одређене ТВ канале.
- **Оцене** : Дефинишите и поставите различите границе рејтинга.
- **Промени ПИН** : Управљајте својим ПИН кодом.

11.2.6.3 ЦИ ЦАМ Пин код

Активирајте или деактивирајте функцију уноса ЦИ ЦАМ ПИН кода ако је доступна или потребна за повезани ЦИ ЦАМ модул.

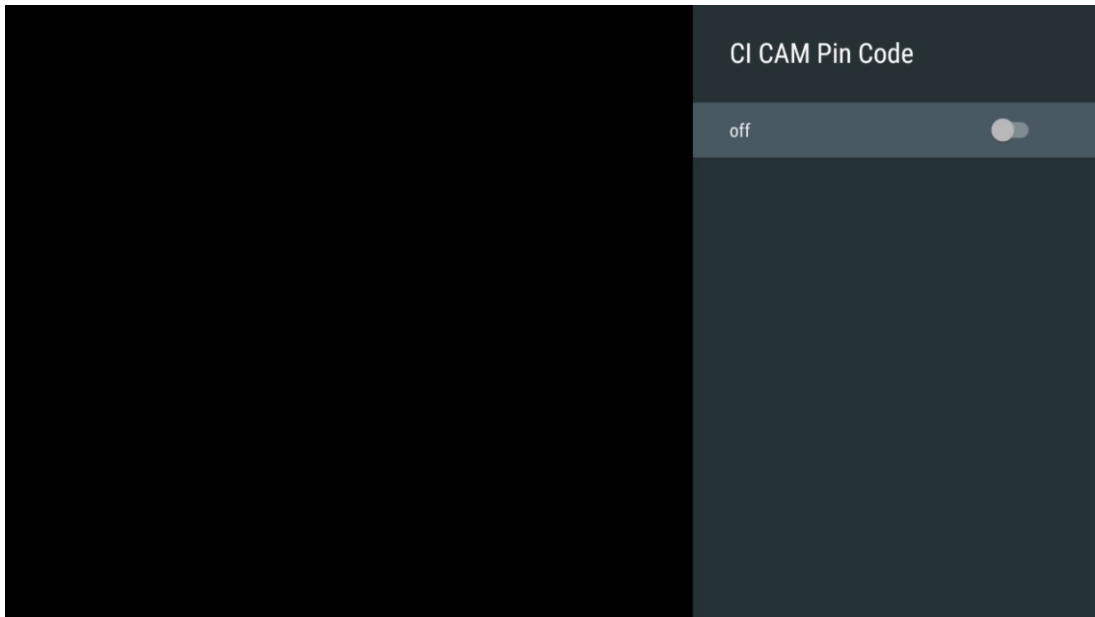

11.2.6.4 Цоммон Интерфаце

Приступите менију повезаног ЦИ модула притиском на дугме **ОК**.



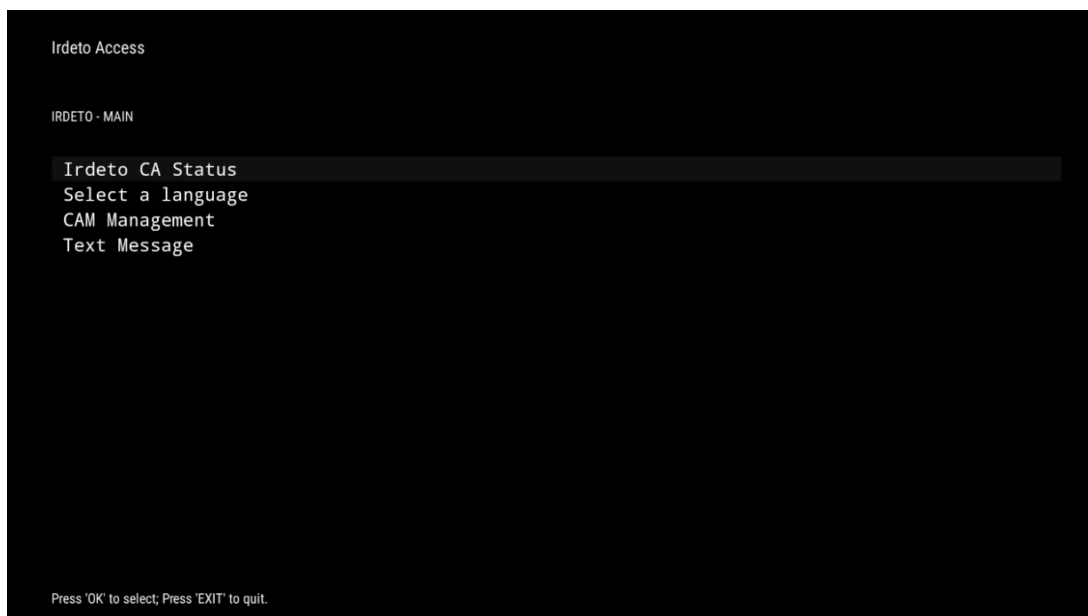

11.2.6.5 Лиценце отвореног кода

Погледајте информације о лиценцама отвореног кода.

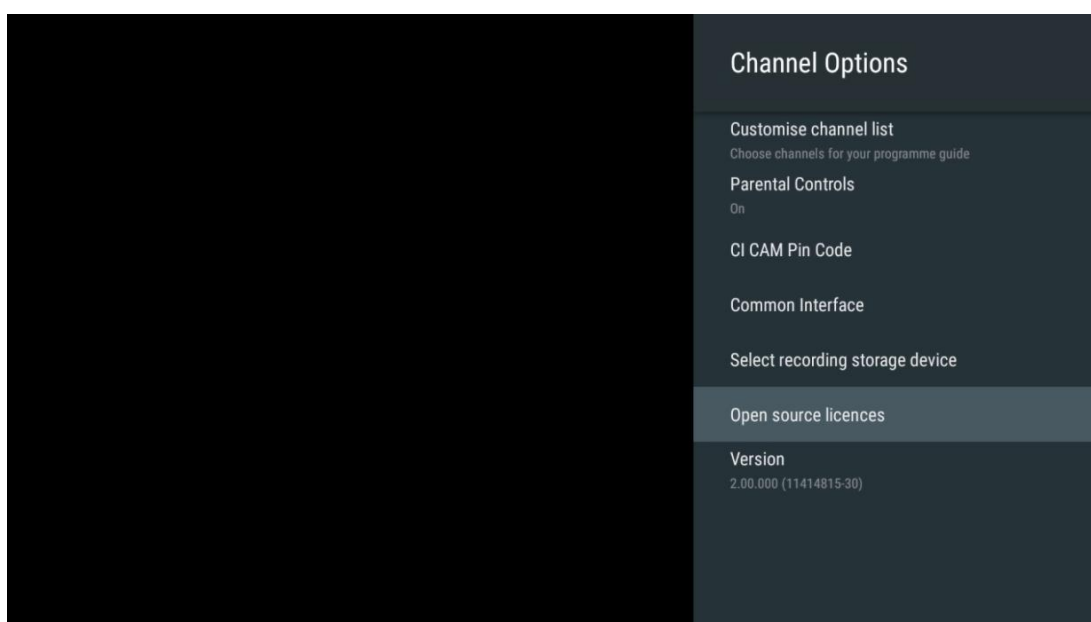

11.2.6.6 Версион

Погледајте верзију софтвера ТВ уређаја.

12 Апликација за мултимедијални плејер

Ако желите да репродукујете мултимедијални садржај као што су филмови, музика или фотографије са спољних уређаја за складиштење повезаних на УСБ порт, покрените апликацију за мултимедијални плејер са почетног екрана.

Напомена : Повезани УСБ уређаји за складиштење, као што су ХДД/СДД или УСБ стицкови, морају бити форматирани у **ФАТ32 или НТФС** . Уређаји форматирани у екФАТ-у нису подржани.

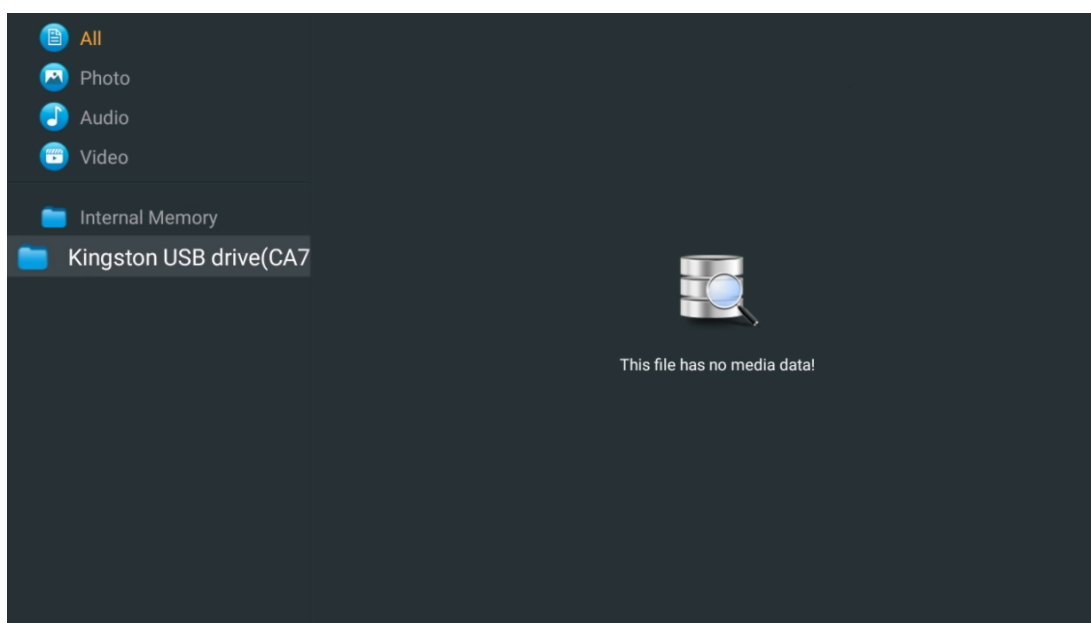

Изаберите свој УСБ уређај за складиштење на екрану и притисните дугме **ОК** . Приказаће се сачувани мултимедијални садржај. Изаберите жељени садржај и притисните **ОК** да га прикажете.

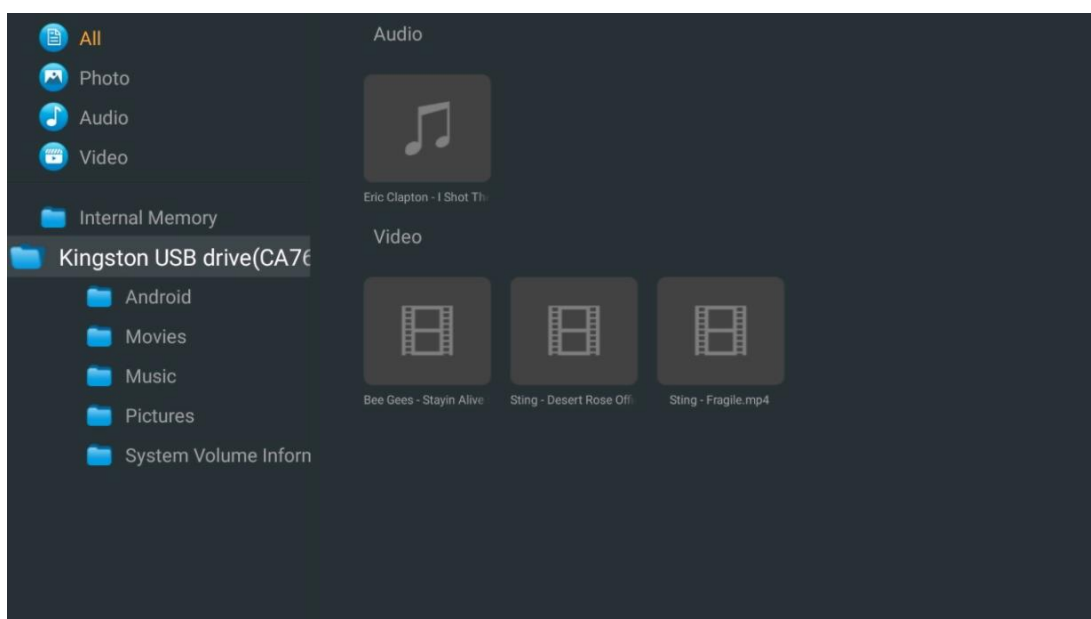

13 Решавање проблема

Нема струје	Провери ако тхе Ваш кабл за напајање наизменичном струјом ТВ је прикључен у или не. лф постоји још увек бр моћ, молим те прекинути везу утикач и поново се повежите са утичница после 60 секунди. Окрените поново укључите .
Нема слике	Провери ако тхе антенски кабл на тхе назад је повезан правилно. Погледајте друге канале да видите да ли се проблем и даље јавља.
Видео појављује се са бр аудио	Покушајте повећати тхе обим. Провери ако је ТВ'с звук је на немо или не.
Ремоте не рад	Маке сигурно тхе пластичне торба који дошао са тхе даљински контролу је уклоњена. Покушајте користећи тхе даљински на мањој удаљености од телевизора. Проверите да ли су батерије правилно постављене или покушајте да користите нове батерије са даљинским управљачем. Тхе ТВ воља иди инто Стандби режим ако је прима бр одговор унутар а неколико минута.
Проблеми су нерешен	Искључите моћ кабл и чекати 30 секунди, затим поново повежите кабл за напајање то тхе соцкет. Ако су проблеми и даље постоје, не покушавајте да поправите ТВ сами. Молимо контактирајте сервис центар.
Долби Атмос не ради са повезаним уређајима за стриминг	<ol style="list-style-type: none"> 1. Повежите уређај за стриминг <ul style="list-style-type: none"> ○ Укључите свој уређај за стриминг у један од ХДМИ портова на вашем Тхомсон ТВ-у. 2. Осигурајте исправну везу са АВ рисивером/појачалом <ul style="list-style-type: none"> ○ Потврдите да ваш АВ рисивер/појачало подржава Долби Атмос. ○ Повежите свој Тхомсон ТВ помоћу ХДМИ еАРЦ порта на ХДМИ Ин порт на вашем АВ рисиверу / појачалу. 3. Проверите доступност Долби Атмос <ul style="list-style-type: none"> ○ Када пуштате видео, проверите опис видео записа за опције аудио репродукције. ○ Долби Атмос ће бити наведен као опција ако су везе правилно подешене и ако га АВ пријемник/појачало подржава.

14 Техничке спецификације

Тхомсон Гоогле ТВ УХД бочне ноге

	43УГ4С14	50УГ4С14	55УГ4С14	65УГ4С14
Радни напон	АЦ 100-240В 50/60Хз	АЦ 100-240В 50/60Хз	АЦ 100-240В 50/60Хз	АЦ 100-240В 50/60Хз
Аудио излазна снага	2 к 8	2 к 10	2 к 10	2 к 10
Потрошња енергије (В)	90	100	110	200
Мрежна потрошња енергије у стању приправности (В)	0,5	0,5	0,5	0,5
Тежина (кг)	6	8,58	11,48	17,02
Димензије телевизора ДкШкВ (са постољем) (мм)	957к172к591	1111к260к692	1226к260к745	1446к290к869
Димензије телевизора ДкШкВ (без постоља) (мм)	957к85к556	1111к77к643	1226к78к712	1446к79к834
Дисплаи	43" / 109 цм	50" / 126 цм	55" / 139 цм	65" / 164 цм
Резолуција екрана	3840 к 2160	3840 к 2160	3840 к 2160	3840 к 2160

Тхомсон Гоогле ТВ УХД бочне ноге беле

	43УГ4С14В	50УГ4С14В	55УГ4С14В
Радни напон	АЦ 100-240В 50/60Хз	АЦ 100-240В 50/60Хз	АЦ 100-240В 50/60Хз
Аудио излазна снага	2 к 8	2 к 10	2 к 10
Потрошња енергије (В)	90	100	110
Мрежна потрошња енергије у стању приправности (В)	0,5	0,5	0,5
Тежина (кг)	6	8,58	11,48
Димензије телевизора ДкШкВ (са постољем) (мм)	957к172к591	1111к260к692	1226к290к745
Димензије телевизора ДкШкВ (без постоља) (мм)	957к85к556	1111к77к643	1226к78к712
Дисплаи	43" / 109 цм	50" / 126 цм	55" / 139 цм
Резолуција екрана	3840 к 2160	3840 к 2160	3840 к 2160

Тхомсон Гоогле ТВ УХД централно постоље

	43УГ5Ц14	50УГ5Ц14	55УГ5Ц14	65УГ5Ц14	75УГ5Ц14
Радни напон	АЦ 100-240В 50/60Хз	АЦ 100-240В 50/60Хз	АЦ 100-240В 50/60Хз	АЦ 100-240В 50/60Хз	АЦ 100-240В 50/60Хз
Аудио излазна снага	2 к 8	2 к 10	2 к 10	2 к 10	2 к 10
Потрошња енергије (В)	100	120	140	200	240
Мрежна потрошња енергије у стању приправности (В)	0,5	0,5	0,5	0,5	0,5
Тежина (кг)	10	13	14,7	19,5	24
Димензије телевизора ДкШкВ (са постољем) (мм)	957к281к587	1111к281к676	1226к281к744	1446к281к869	1668к281к990
Димензије телевизора ДкШкВ (без постоља) (мм)	957к89к556	1111к75к643	1226к78к712	1446к79к834	1668к89к956
Дисплаи	43" / 109 цм	50" / 126 цм	55" / 139 цм	65" / 164 цм	75" / 189 цм
Резолуција екрана	3840 к 2160	3840 к 2160	3840 к 2160	3840 к 2160	3840 к 2160

Тхомсон Гоогле ТВ КЛЕД бочне ноге

	43КГ4С14	50КГ4С14	55КГ4С14	65КГ4С14	85КГ5С14
Радни напон	АЦ 100-240В 50/60Хз	АЦ 100-240В 50/60Хз	АЦ 100-240В 50/60Хз	АЦ 100-240В 50/60Хз	АЦ 100-240В 50/60Хз
Аудио излазна снага	2 к 8	2 к 10	2 к 10	2 к 10	2 к 10
Потрошња енергије (В)	100	120	140	200	300
Мрежна потрошња енергије у стању приправности (В)	0,5	0,5	0,5	0,5	0,5
Тежина (кг)	7,9	10,9	12,6	17,1	29,8
Димензије телевизора ДкШкВ (са постољем) (мм)	957к270к605	1111к270к677	1226к290к745	1446к290к869	1890к360к1115
Димензије телевизора ДкШкВ (без постоља) (мм)	957к89к556	1111к75к643	1226к78к712	1446к79к834	1890к95к1082
Дисплаи	43" / 109 цм	50" / 126 цм	55" / 139 цм	65" / 164 цм	85" / 215 цм
Резолуција екрана	3840 к 2160	3840 к 2160	3840 к 2160	3840 к 2160	3840 к 2160

Тхомсон Гоогле ТВ КЛЕД централно постоље

	43КГ5Ц14	50КГ5Ц14	55КГ5Ц14	65КГ5Ц14	75КГ5Ц14
Радни напон	АЦ 100-240В 50/60Хз	АЦ 100-240В 50/60Хз	АЦ 100-240В 50/60Хз	АЦ 100-240В 50/60Хз	АЦ 100-240В 50/60Хз
Аудио излазна снага	2 к 8	2 к 10	2 к 10	2 к 10	2 к 10
Потрошња енергије (В)	100	120	140	200	240
Мрежна потрошња енергије у стању приправности (В)	0,5	0,5	0,5	0,5	0,5
Тежина (кг)	10	13	14,7	19,5	23,6
Димензије телевизора ДкШкВ (са постољем) (мм)	957к281к587	1111к281к677	1227к281к744	1446к281к869	1668к281к990
Димензије телевизора ДкШкВ (без постоља) (мм)	957к89к556	1111к75к643	1226к78к712	1446к79к834	1668к89к956
Дисплаи	43" / 109 цм	50" / 126 цм	55" / 139 цм	65" / 164 цм	75" / 190 цм
Резолуција екрана	3840 к 2160	3840 к 2160	3840 к 2160	3840 к 2160	3840 к 2160

Тхомсон Гоогле ТВ КЛЕД Плус

	43КГ6Ц14	50КГ6Ц14	55КГ6Ц14	65КГ6Ц14
Радни напон	АЦ 100-240В 50/60Хз	АЦ 100-240В 50/60Хз	АЦ 100-240В 50/60Хз	АЦ 100-240В 50/60Хз
Аудио излазна снага	2 к 8	2 к 10	2 к 10	2 к 10
Потрошња енергије (В)	100	120	140	200
Мрежна потрошња енергије у стању приправности (В)	0,5	0,5	0,5	0,5
Тежина (кг)	10,8	14	15,8	21,3
Димензије телевизора ДкШкВ (са постољем) (мм)	957к281к619	1111к281к712	1226к281к776	1446к281к904
Димензије телевизора ДкШкВ (без постоља) (мм)	957к88к589	1111к75к676	1226к77к745	1446к78к867
Дисплаи	43" / 109 цм	50" / 126 цм	55" / 139 цм	65" / 164
Резолуција екрана	3840 к 2160	3840 к 2160	3840 к 2160	3840 к 2160

Тхомсон Гоогле ТВ КЛЕД Про

	43КГ7Ц14/ 43КГ7Ц04	50КГ7Ц14/ 50КГ7Ц04	55КГ7Ц14/ 55КГ7Ц04	65КГ7Ц14/ 65КГ7Ц04	75КГ7Ц14
Радни напон	АЦ 100-240В 50/60Хз	АЦ 100-240В 50/60Хз	АЦ 100-240В 50/60Хз	АЦ 100-240В 50/60Хз	АЦ 100-240В 50/60Хз
Аудио излазна снага	2 к 8	2 к 10	2 к 10	2 к 10	2 к 10
Потрошња енергије (В)	120	140	170	200	240
Мрежна потрошња енергије у стању приправности (В)	0,5	0,5	0,5	0,5	0,5
Тежина (кг)	10	13	14,7	19,5	24
Димензије телевизора ДкШкВ (са постољем) (мм)	957к89к556	1111к75к643	1227к78к712	1446к79к834	1668к89к956
Димензије телевизора ДкШкВ (без постоља) (мм)	957к281к587	1111к281к676	1227к281к744	1446к281к869	1668к281к990
Дисплаи	43" / 109 цм	50" / 126 цм	55" / 139 цм	65" / 164 цм	75" / 189 цм
Резолуција екрана	3840 к 2160	3840 к 2160	3840 к 2160	3840 к 2160	3840 к 2160

	85КГ7С14	100КГ7С14
Радни напон	АЦ 100-240В 50/60Хз	АЦ 100-240В 50/60Хз
Аудио излазна снага	2 к 12	2 к 12
Потрошња енергије (В)	300	500
Мрежна потрошња енергије у стању приправности (В)	0,5	0,5
Тежина (кг)	29,8	46,42
Димензије телевизора ДкШкВ (са постољем) (мм)	1890к95к1082	2227к89к1271
Димензије телевизора ДкШкВ (без постоља) (мм)	1890к360к1115	2227к389к1321
Дисплаи	85" / 215 цм	100" / 223,5 цм
Резолуција екрана	3840 к 2160	3840 к 2160

14.1 Ограничења

Намењен само за унутрашњу употребу.

14.2 Лиценце

Подложно изменама. Као последица континуираног истраживања и развоја техничке спецификације, дизајн и изглед производа могу се променити. Гоогле ТВ је назив софтверског искуства овог уређаја и заштитни знак компаније Гоогле ЛЛЦ. Гоогле, ИоуТубе, Гоогле Цаст и ИоуТубе Мусиц су заштитни знакови компаније Гоогле ЛЛЦ. Гоогле помоћник није доступан на одређеним језицима и земљама. Доступност услуга зависи од земље и језика. Нетфлик је регистровани заштитни знак Нетфлик, Инц. Потребно је чланство за Нетфлик за стриминг. Доступност 4К Ултра ХД-а зависи од нашег претплатничког плана, Интернет услуге, могућности уређаја и доступности садржаја. www.netflix.com/TermsOfUse. Аппле ТВ је заштитни знак компаније Аппле Инц., регистрован у САД и другим земљама и регионима. Ви-Фи је регистровани заштитни знак компаније Ви-Фи Алианце®. Термини ХДМИ и ХДМИ Хигх-Дефинитион Мултимедиа Интерфаце и ХДМИ логотип су заштитни знаци или регистровани знаци ХДМИ Лиценсинг Администратор, Инц. у Сједињеним Државама и другим земљама. Долби, Долби Висион, Долби Атмос, Долби Аудио и двоструки -Д симбол су заштитни знакови Долби Лабораториес Лиценсинг Цорпоратион. Произведено по лиценци Долби Лабораториес. Поверљиви необјављени радови. Ауторска права © 1992–2025 Долби Лабораториес. Сви остали производи, услуге, компаније, жигови, трговачки називи или називи производа и логотипи који се овде помињу су власништво њихових власника. Сва права задржана. ©2025 СтреамВиев ГмбХ, Франз-Јосефс-Каи 1, 1010 Беч, Аустрија. Овај производ је произведен и продат под одговорношћу СтреамВиев ГмбХ. ТХОМСОН и ТХОМСОН лого су заштитни знаци које СтреамВиев ГмбХ користи под лиценцом – додатне информације на www.thomson-brand.com.