

THOMSON

easy**tv**

VIKTIG!

Les denne håndboken nøye før du installerer og bruker TV-en.

Ta vare på denne håndboken for videre referanse.

Innhold

1.	Sikkerhetsinformasjon	3	11.4.	Språk på undertekst	31
1.1.	Merking på produktet	4	11.5.	Hørselshemmede	32
1.2.	Forenklet EU-samsvarserklæring	4	11.6.	PVR-opptaksfunksjon	32
1.3.	Databeskyttelse	4	11.7.	Størrelsesforhold	33
2.	Introduksjon og montering av ben	5	11.8.	Blåskjerm	33
2.1.	Utpakking og installasjon	5	11.9.	Førstegangsinstallasjon	33
2.2.	Advarsler for veggmontering	6	11.10.	Tilbakestill til fabrikkinnstillinger	33
3.	TV-knapper og tilkoblinger	7	11.11.	Programvareoppdatering (USB)	34
3.1.	TV-knapp	7	11.12.	Miljø - Hjemmemodus/Butikkmodus	34
3.2.	Tilkoblinger	8	11.13.	HDMI CEC (Trenger støtte for HDMI CEC/ ARC-funksjonen)	34
3.3.	Fjernkontroll	9	12.	Mediebetjening	35
4.	TV-installasjon	10	12.1.	Fotomeny	35
4.1.	Sett opp TV-en din	10	12.2.	Musikk-menyen	36
4.2.	Førstegangsoppsett	10	12.3.	Film-menyen	38
4.3.	Innstilling av DTV	11	12.4.	Tekstmenyen	38
4.4.	Automatisk kanalsøk (analog TV + digital TV)	12	13.	Feilsøking	39
5.	Betjening av hovedmenyen	13	14.	Tekniske spesifikasjoner	40
5.1.	Kanalmeny	13	15.	Landbegrensninger	40
5.2.	ATV manuell innstilling	13	16.	Lisenser	40
5.3.	DTV manuell innstilling	14			
5.4.	Programredigering	15			
5.5.	Tidsplanliste	16			
5.6.	Signalinformasjon	17			
5.7.	Automatisk kanalsøk – satellitt (DVB-S)	18			
5.8.	Oppsett av parabolantenne	19			
6.	Bildemeny	19			
6.1.	Bildemodus	20			
6.2.	Støyreduksjon	21			
7.	Lydmeny	21			
7.1.	Lydmodus	22			
8.	Tidsmeny	23			
8.1.	Innsøvningsfunksjon	24			
8.2.	Automatisk standby	24			
8.3.	OSD-timer	25			
9.	Lås meny	25			
9.1.	Systemlås	25			
9.2.	Angi passord	26			
9.3.	Kanallås	26			
9.4.	Foreldreveiledning	27			
10.	Hotellmodus	28			
11.	Oppsettmenyen	29			
11.1.	OSD-språk (meny)	30			
11.2.	TT-språk (tekst-TV)	30			
11.3.	Lydspråk	31			



mythomson.com



tv.mythomson.com/
en/Support/FAQs/



tv.mythomson.com/
Support/Product-Registration/

1. Sikkerhetsinformasjon

FARE FOR ELEKTRISK STØT!

Høye spenninger brukes i driften av dette produktet. For å redusere risikoen for elektrisk støt, ikke fjern dekselet på skapet, henvis service til kvalifisert servicepersonell.



I ekstremt vær (storm, lyn) og lange inaktive perioder (på ferie) kobler du TV-apparatet fra strømmettet. Stikkkontakten brukes til å koble TV-apparatet fra strømmettet, og den må derfor være lett tilgjengelig. Hvis TV-apparatet ikke kobles fra strømmettet, vil enheten fremdeles trekke strøm i alle situasjoner, selv om TV-en er i standby-modus eller er slått av.

Merk: Følg instruksjonene på skjermen for å bruke de relaterte funksjonene.

Viktig: Les disse instruksjonene i sin helhet før du installerer eller tar i bruk enheten.

ADVARSEL

Denne enheten er ment å brukes av personer (inkludert barn) som er i stand til/har erfaring med å betjene en slik enhet uten tilsyn, eller som får tilsyn eller instruksjoner om bruk av enheten av en person som er ansvarlig for deres sikkerhet.

- Bruk dette TV-apparatet på en høyde under 2000 meter over havet, på tørre steder og i regioner med moderat eller tropisk klima.
- TV-apparatet er ment for husholdningsbruk og lignende generelt bruk, men kan også brukes på offentlige steder.
- For å ivareta god ventilasjon, la det være minst 5 cm ledig plass rundt TV-en.
- Ventilasjonen skal ikke hindres ved å dekke til eller blokkere ventilasjonsåpningene med gjenstander som aviser, duker, gardiner osv.
- Strømledningens støpsel skal være lett tilgjengelig. Ikke plasser TV-en, møbler osv. på strømledningen. Skadet strømledning/støpsel kan forårsake brann eller gi deg elektrisk støt. Håndter strømledningen ved å benytte støpselet, ikke trekk ut TV-en ved å dra i strømledningen. Berør aldri strømledningen/støpselet med våte hender, da dette kan forårsake kortslutning eller elektrisk støt. Ikke lag en knute på strømledningen eller bind den sammen med andre ledninger. Dersom ledningen er skadet, må den skiftes ut. Dette må kun gjøres av kvalifisert personell.
- Ikke utsett TV-en for drypp eller sprut av væsker, og ikke plasser gjenstander fylt med væske, som vaser, kopper osv. på eller over TV-en (f.eks. i hyllene over enheten).
- Ikke utsett TV-en for direkte sollys. Ikke plasser åpen flamme som tente lys på toppen av eller nær TV-en.
- Ikke plasser varmekilder som elektriske ovner, radiatorer osv. i nærheten av TV-apparatet.
- Ikke plasser TV-en på gulvet eller på skrå flater.
- For å unngå fare for kvelning, sørg for at plastposer er utenfor rekkevidde for babyer, barn og husdyr.
- Fest benene/stativet forsiktig til TV-en. Hvis benene/stativet festes med skruer, må du stramme skruene godt for å forhindre at TV-en vipper. Ikke stram til skruene for mye.
- Ikke kast batteriene på et bål eller med farlige eller brennbare materialer.
- Ikke installer i nærheten av varmekilder som radiatorer, varmeapparater, ovner eller andre apparater (inkludert forsterkere) som produserer varme.
- Ikke omgå sikkerhetsformålet til det polariserte eller jordede støpselet. Et polarisert støpselet har to pinner hvor den ene bredere enn den andre. Et støpselet av jordingstypen har to pinner og en tredje jordingspinne. Den brede pinnen eller den tredje pinnen er gitt for din sikkerhet. Hvis det medfølgende støpselet ikke passer inn i stikkkontakten din, må du kontakte en elektriker for å bytte ut den foreldede stikkkontakten.
- Beskytt strømledningen mot å bli tråkket på eller klemt, spesielt ved støpslet, stikkontakter og punktet der hvor de kommer ut av apparatet.
- Bruk kun tilbehør som er spesifisert av produsenten.
- Koble fra dette apparatet under tordenvær eller når det ikke brukes i lange perioder.
- For å redusere risikoen for brann eller elektrisk støt, må du ikke utsette dette apparatet for regn eller fuktighet.
- Støpselet brukes som frakoblingsenhet, frakoblingsenheten skal være lett å betjene.
- Stikkkontakten skal installeres i nærheten av utstyret og skal være lett tilgjengelig.
- Dette produktet må aldri plasseres i en innebygd installasjon, for eksempel en bokhylle eller et stativ, med mindre riktig ventilasjon er gitt, eller produsentens instruksjoner er fulgt.
- USB-terminalen skal lastes med 0,5 A under normal drift.
- Batterier må ikke utsettes for sterk varme som solskinn, ild eller lignende.
- For høyt lydtrykk fra øretelefoner eller hodetelefoner kan føre til hørselstap.
- Ikke bruk dette apparatet i nærheten av vann.
- Rengjør kun med tørr klut.



MEGET VIKTIG – ALDRI la noen, spesielt barn, dytte eller slå på skjermen, eller presse noe inn i hull, spor eller andre åpninger i kabinettet.

1.1. Merking på produktet

Følgende symboler brukes på produktet som en markør for begrensninger og forholdsregler og sikkerhetsinstruksjoner. Hver forklaring skal tas i betraktning der produktet bare har relatert merking. Legg merke til slik informasjon av sikkerhetsmessige årsaker.



Utstyr klasse II: Dette apparatet er designet på en slik måte at det ikke krever en sikkerhetsforbindelse til elektrisk jord.



Denne merkingen indikerer at dette produktet ikke bør kastes med annet husholdningsavfall i hele EU. Resirkuler det på en ansvarlig måte for å fremme bærekraftig gjenbruk av materielle ressurser. For å returnere den brukte enheten, vennligst benytt retur- og innsamlingssystemene eller kontakt forhandleren der produktet ble kjøpt.

Advarsel

Ikke svelg batteriet, fare for kjemisk forbrenning. Dette produktet eller tilbehøret som følger med produktet, kan inneholde et knappcellebatteri. Hvis mynt-/knappcellebatteriet svelges, kan det forårsake alvorlige indre forbrenninger på bare 2 timer og kan føre til død.

Hold nye og brukte batterier borte fra barn. Hvis batterirommet ikke lukkes ordentlig, må du slutte å bruke produktet og holde det borte fra barn.

Hvis du frykter at noen kan ha svelget batterier eller har fått de plassert inne i en kroppsdel, må du øyeblikkelig oppsøke lege.

En TV kan falle og forårsake alvorlig personskade eller død. Mange skader, spesielt på barn, kan unngås ved å ta enkle forholdsregler som:

- Bruk ALLTID skap eller stativer eller monteringsmetoder som anbefales av produsenten av TV-apparatet.
- Bruk ALLTID møbler som trygt kan bære TV-apparatet.
- Forsikre deg ALLTID om at TV-apparatet ikke henger over kanten på møblene.
- LÆR ALLTID barn om farene ved å klatre på møbler for å nå TV-apparatet eller dets kontroller.
- Legg ALLTID ledninger og kabler som er koblet til TV-en slik at de ikke kan snubles i, bli trukket i eller gripes.
- Plasser aldri et TV-apparat på et ustabilt sted.
- Plasser aldri TV-apparatet på høye møbler (for eksempel skap eller bokhyller) uten å forankre både møblene og TV-apparatet til en passende støtte.
- Ikke plasser TV-apparatet på klede eller annet materiale som kan være mellom TV-apparatet og bærende møbler.
- Plasser ALDRI gjenstander som kan friste barn til å klatre, som leker og fjernkontroller, på toppen av TV-en eller på møbler som TV-en er plassert på.
- Utstyret er kun egnet for montering i høyder ≤ 2 m.

Hvis det eksisterende TV-apparatet skal beholdes og forflyttes, ta samme hensyn som ovenfor.

Apparat som er koblet til bygningens beskyttende jording gjennom hovedstrømnettet eller gjennom andre apparater med forbindelse til beskyttet jording – og til et TV-distribusjonssystem med koaksialkabel, kan i noen tilfeller utgjøre en brannfare. Tilkobling til et TV-distribusjonssystem må derfor ordnes gjennom en enhet som gir elektrisk isolasjon under et bestemt frekvensområde (galvanisk isolator).

1.2. Forenklet EU-samsvarserklæring

StreamView erklærer herved at radioutstyr typeenheten Smart-TV er i samsvar med direktiv 2014/53/EU.

1.3. Databeskyttelse

Applikasjonsleverandørene og tjenesteleverandørene kan innhente og bruke tekniske opplysninger og relatert informasjon, inkludert men ikke begrenset til teknisk informasjon om denne enheten, system- og applikasjonsprogramvare og eksterne enheter. De kan bruke slik informasjon for å forbedre produkter eller for å tilby tjenester eller teknologier som ikke personlig identifiserer deg. I tillegg kan noen tredjepartstjenester, som allerede blir tilbydd på enheten eller installert av deg etter kjøp av produktet, be om en registrering med dine personopplysninger. Noen tjenester kan innhente personopplysninger selv uten å gi ytterligere advarsler.

StreamView kan ikke holdes ansvarlig for et mulig brudd på personvern fra tredjeparts tjenester.

2. Introduksjon og montering av ben

Takk for at du valgte produktet vårt. Du vil snart ha glede av den nye TV-en. Les disse instruksjonene nøye. De inneholder viktig informasjon som vil hjelpe deg med å få mest mulig ut av TV-en og sikre sikker og korrekt installasjon og drift.

2.1. Utpakking og installasjon

Ta ut føttene og TV-en fra emballasjen og sett benene på et bord eller en annen jevn overflate.

- Benytt et flatt og fast bord eller en lignende jevn overflate som tåler vekten til TV-en.
- Ikke hold på skjermpaneldelen.
- Pass på at du ikke riper opp eller ødelegger TV-en.
- Benene er merket med venstre og høyre.

24" - 43"

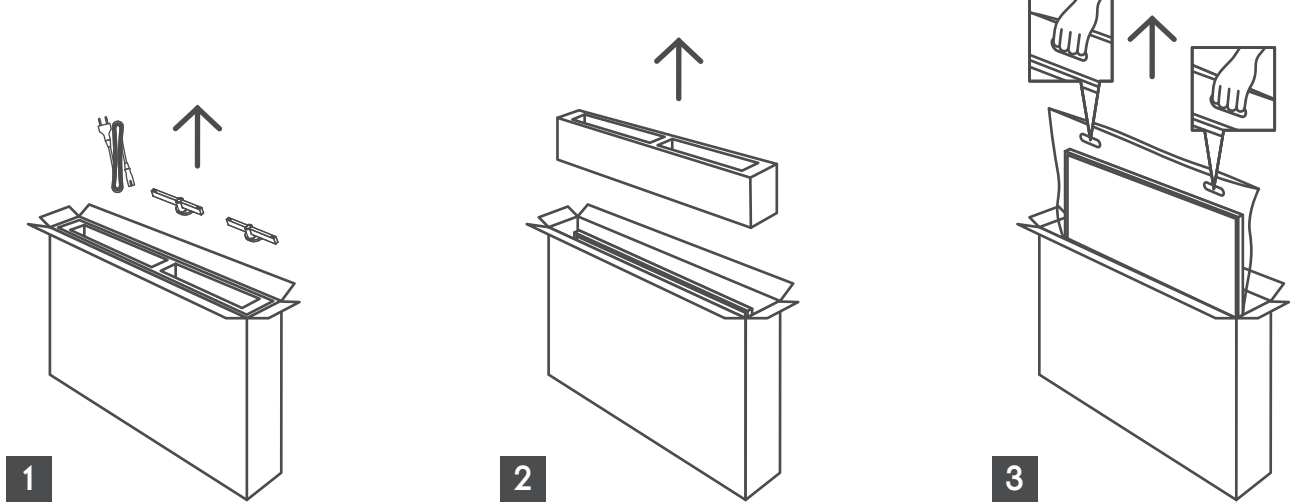

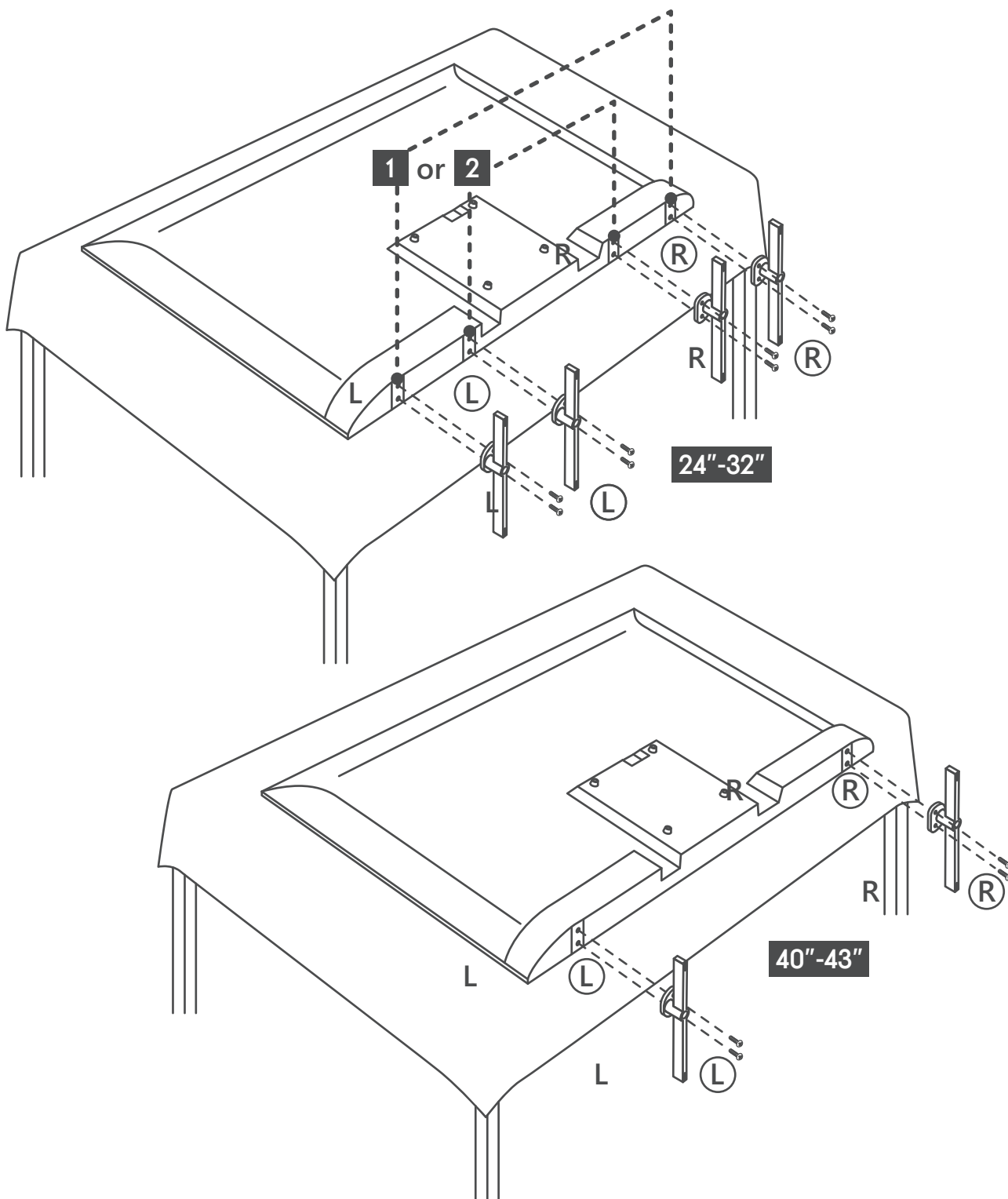

2.2. Advarsler for veggmontering

Les instruksjonene før du monterer TV-en på vegg.

Veggmonteringssettet er valgfritt. Du kan få tak i det hos din lokale forhandler hvis det ikke følger med TV-en.

Ikke installer TV-en i taket eller på en skrå vegg.

Bruk de spesifiserte veggskruene og annet tilbehør.

Stram veggmonteringskruene godt for å forhindre at TV-en faller ned. Ikke stram til skruene for mye.

Figurer og illustrasjoner i denne brukerhåndboken er kun ment som referanse og kan avvike fra produktets faktiske utseende. Produktdesign og spesifikasjoner kan være endret uten varsel.

TV-en din er også forberedt for et VESA-kompatibelt veggfeste. Hvis det ikke følger med TV-en, må du kontakte din lokale forhandler for å kjøpe den anbefalte veggmonteringsbraketten.

Hull og mål for montering av veggfeste:

	W (mm)	H (mm)	D (mm)	L (mm)
24"	100	100	4 (M4)	6
32"	100	100	6 (M6)	8
40"	200	200	6 (M6)	8
43"	200	200	6 (M6)	8

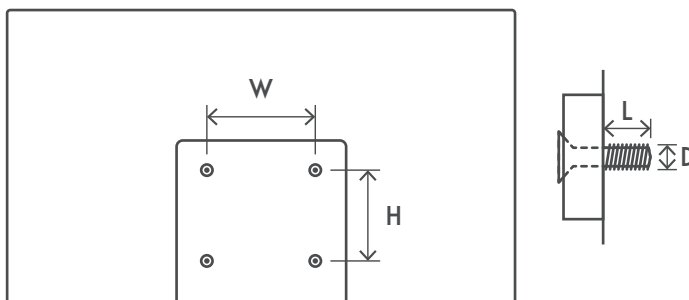

3. TV-knapper og tilkoblinger

Forsiktighet:



Hvis du vil koble en enhet til TV-en, må du sørge for at både TV-en og enheten er slått av før du kobler til. Etter at tilkoblingen er gjort, kan du slå på enhetene og bruke dem.



Ikke berør eller vær i nærheten av HDMI, USB-terminaler, og forhindre elektrostatisk utladning ved å forstyrre disse terminalene mens du er i USB-driftsmodus, ellers vil det føre til at TV-en slutter å fungere eller unormal status.

Merk:

Den faktiske plasseringen og rekkefølgen av portene kan være forskjellig fra modell til modell.

3.1. TV-knapp

Trykk på denne knappen i standby-modus for å slå TV-en på/av

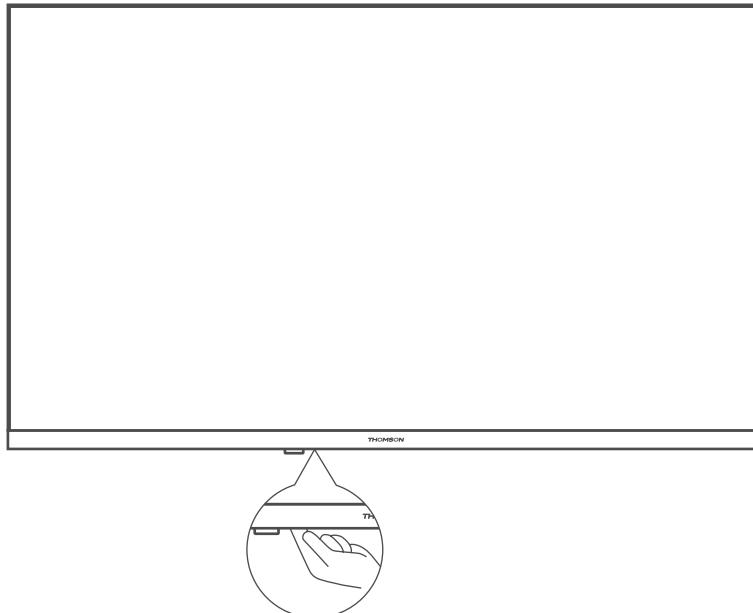

3.2. Tilkoblinger



HEADPHONES

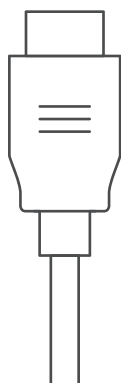

HDMI



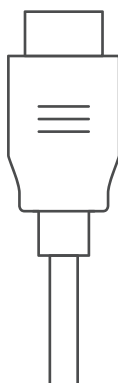

HDMI (ARC)





AUDIO OUT
Digital coaxial





USB
5 V= max. 500 mA





SATELLITE
13/18 V= 400 mA max

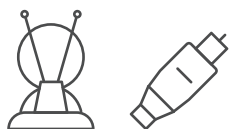

ANTENNA/DVB-T/C



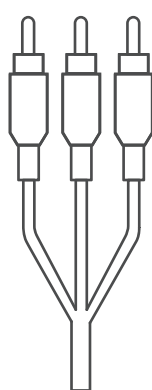

AV IN



COMMON INTERFACE

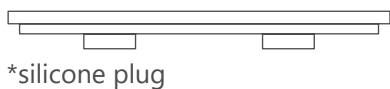
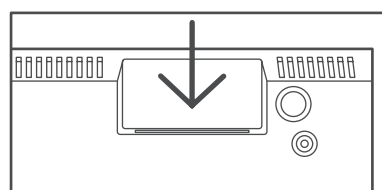
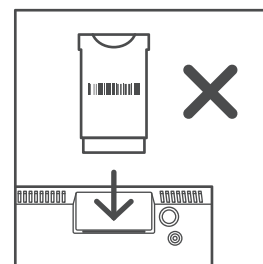
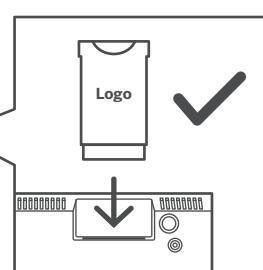

CI+ Modul



*silicone plug

Merk: Hvis modellen har et CI-kortspor på toppen av bakdekslet, finner du en silikonplugg for CI-kortsporet i tilbehørsposen (for modeller uten CI-kortspor, er det ingen slik silikonplugg), sett silikonpluggen inn i sporet når CI-kortet ikke er i bruk.

3.3. Fjernkontroll



	Standby: Hurtig-standby/standby/på
	Kilde/inndata: Lukker og avslutter menyene for Live TV-innstillinger, går ut av alle applikasjoner eller menyer eller OSD-bannere som går, bytter til sist angitte kilde; Velger kilden til TV-en.
0-9	Tallknappene: Bytter kanal i Live TV-modus, skriver inn et nummer eller en bokstav i tekstboksen på skjermen
TEXT	Tekst: Åpner og lukker tekst-TV (hvis mulig i Live TV-modus)
SUB	Underteksting: Slår undertekster på og av (hvis mulig)
	Fargede knapper: Følg instruksjonene på skjermen for funksjoner med fargede knapper
INFO	Viser kringkastingsinformasjon
	INNSTILLINGER/MENU: Viser menyen Live TV-innstillinger (i Live TV-modus), viser tilgjengelige innstillingsalternativer som lyd og bilde
GUIDE	Viser EPG
	Retningsknapper: Navigerer i menyer, innstillingsalternativer, flytter fokus eller markør osv., setter opptakstid og viser undersider i Live tekst-TV-modus når du trykker på Høyre eller Venstre. Følg instruksjonene på skjermen
	OK/Enter: Bekrefter valg, går inn i undermenyer, viser kanalliste (i Live TV-modus). Trykk i 5 sek. for å slå bakgrunnsbelysningen på fjernkontrollen av/på
	Tilbake/returner: Går tilbake til forrige menyskjerm, går ett skritt tilbake, lukker åpne vinduer, lukker tekst-TV (i Tekst-TV-modus). Avslutter avspilling av multimediefiler og går tilbake til MMP (Multi Media Player) oversiktsmeny/ekstern sammenkobling
	Sender deg tilbake til tidligere sett kanal
AUDIO	Åpner lydspor
	Volum +/-: Kontrollerer lydvolumet på TV-en.
	Demp: Slår helt av volumet på TV-en
	Program +/-: Bytter enkeltvis TV/radio-kanaler. Blar i kanallisten side for side når kanallisten vises på TV-skjermen.
	Opptak
	Spiller av/pauser multimedia
	Spol raskt bakover
	Spol raskt fremover
	Favorittapplikasjon: Fastslår favorittapplikasjonen. Viser utvalget av favorittapplikasjonene.

4. TV-installasjon

4.1. Sett opp TV-en din

Sett TV-en på et stabil overflate som kan bære vekten av TV-en. For å unngå fare, vennligst ikke plasser TV-en i nærheten av vann eller varmemsteder (for eksempel lys, stearinlys, varmemaskin), ikke blokker ventilasjonen på baksiden av TV-en.

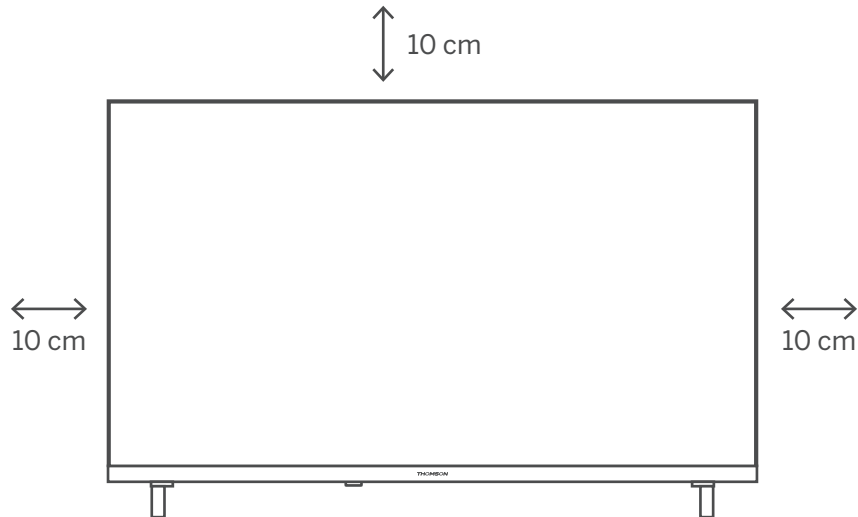

Koble til antenne og strøm.

1. Koble antennekabelen til antennekontakten på baksiden av TV-en.
2. Koble til strømledningen til TV-en (AC 100-240 V ~ 50/60 Hz). TV-en går i standby-modus (rødt lys).
3. Slå på TV-en ved å trykke på på/av-knappen på TV-en eller på/av-knappen på fjernkontrollen.

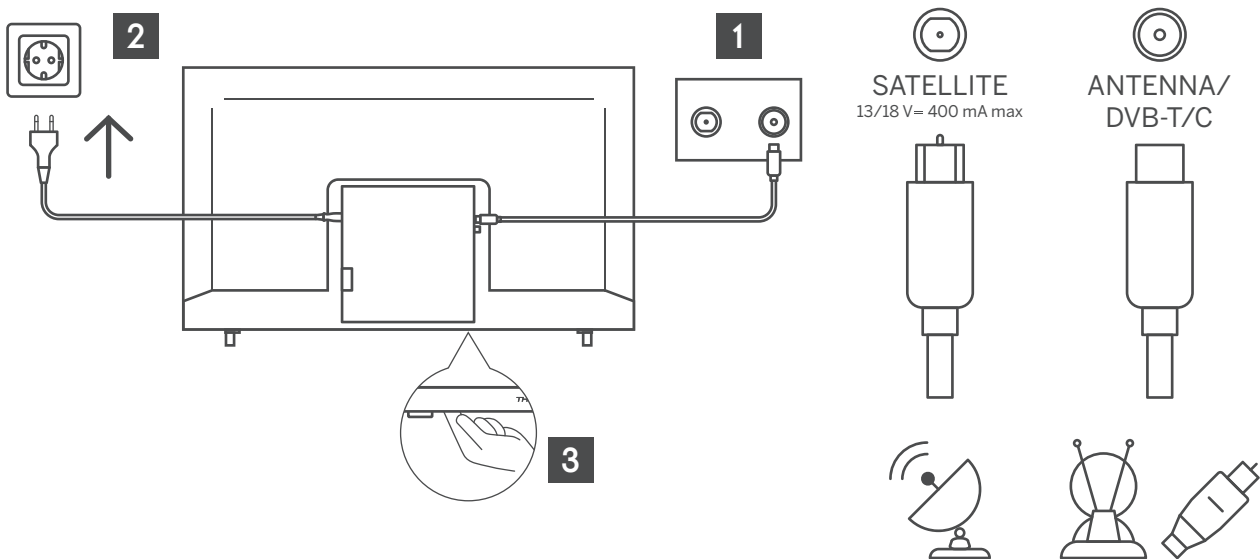

4.2. Førstegangsoppsett

For det første oppsettet vil veiviseren for oppsetting på skjermen veilede deg gjennom konfigureringen av TV-en. Følg veiledningen for å konfigurere TV-en riktig.

Koble en RF-kabel fra TV-inngangen kalt «RF-In» til TV-antennekontakten.

4.2.1 Velg språk

Trykk på ◀ / ▶ -knappen for å velge språket som skal brukes til menyer og meldinger. Trykk deretter OK for å bekrefte.

4.2.2 Velg land

Trykk på ▼ / ▲ for å markere landmenyen. Trykk på ◀ / ▶ for å velge ønsket land, og trykk deretter på OK for å bekrefte.

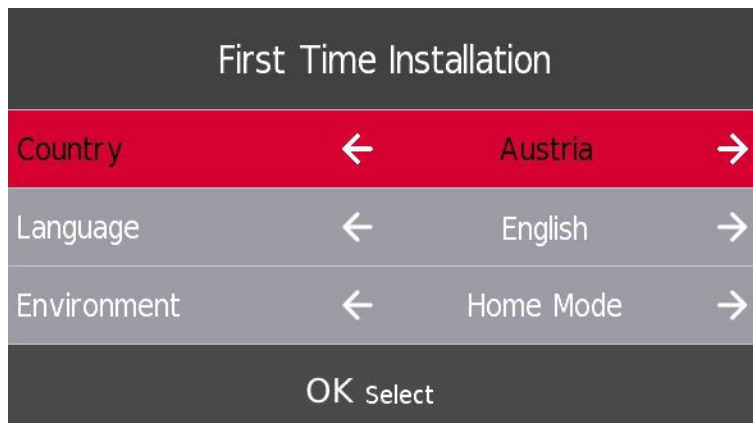

4.3. Innstilling av DTV

Trykk på ▼ / ▲ for å velge mottaksart - DTV, og trykk deretter på OK for å bekrefte.

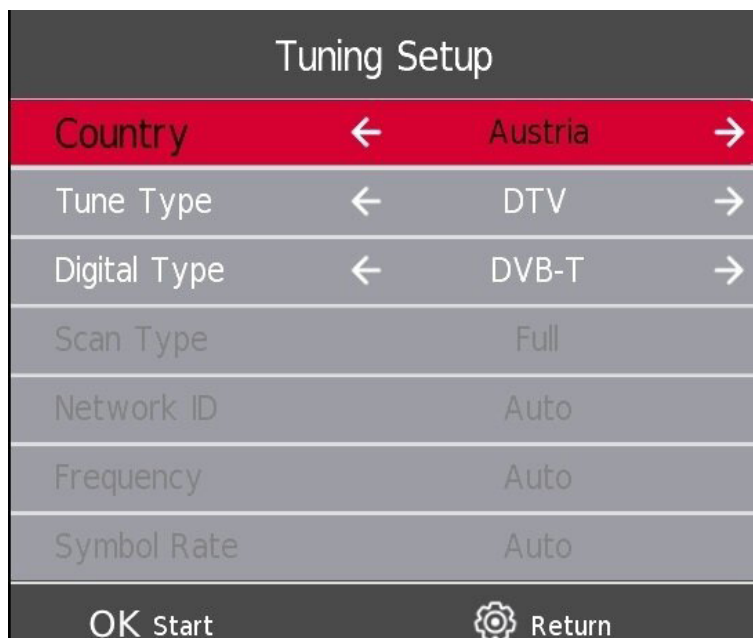

4.4. Automatisk kanalsøk (analog TV + digital TV)

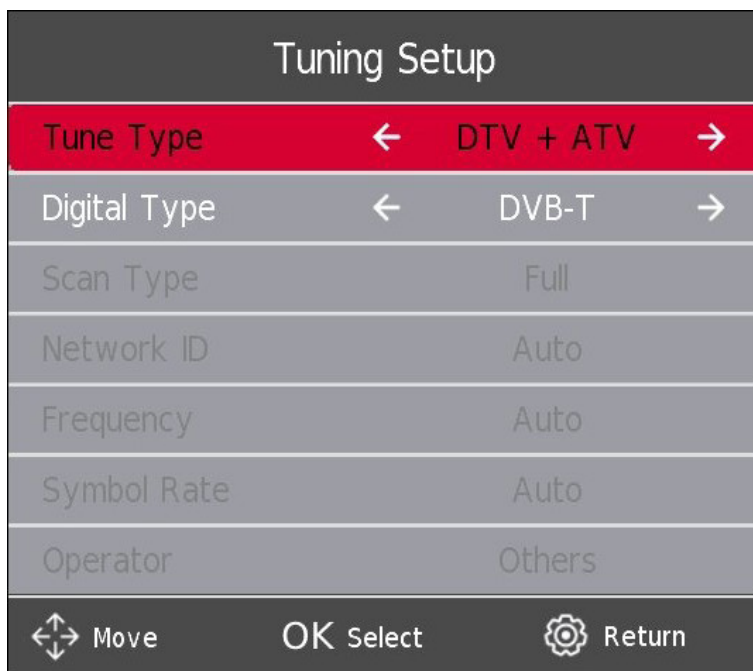

Ved å velge ATV + DTV, vil to skanninger bli utført separat. For å stoppe den første skanningen, må du først trykke på **INNSTILLINGER/MENY**-knappen og deretter bekrefte valget ditt med den **VENSTRE** knappen. Deretter starter den andre skanningen automatisk. Hvis du vil avbryte den andre skanningen, vennligst trykk på **INNSTILLINGER/MENY**-knappen igjen og trykk på **VENSTRE** knapp for å bekrefte.

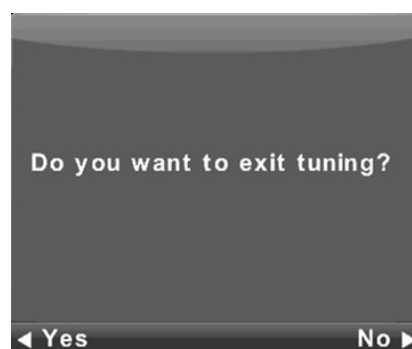
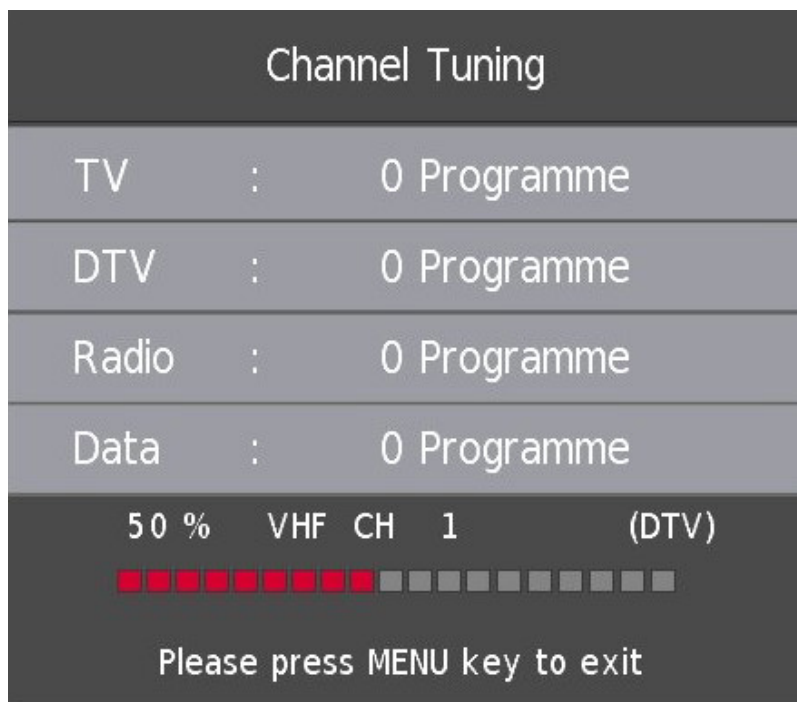

5. Betjening av hovedmenyen

5.1. Kanalmeny

Trykk på **INNSTILLINGER/MENY**-knappen for å vise hovedmenyen.

Trykk på ◀ / ▶ -knappen for å velge KANAL i hovedmenyen.

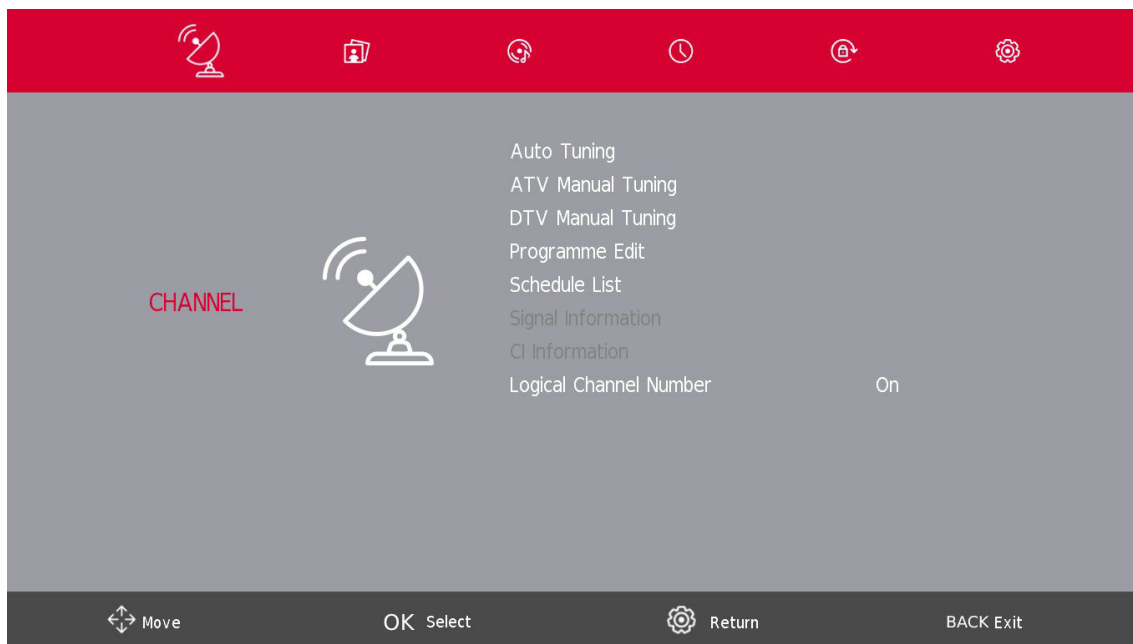

1. Trykk på ▼ / ▲ -knappen for å velge alternativet du vil justere i KANAL-menyen.
2. Trykk på Enter-knappen for å justere.
3. Når justeringen er fullført, trykker du på Enter-knappen for å lagre og gå tilbake til forrige meny.

5.2. ATV manuell innstilling

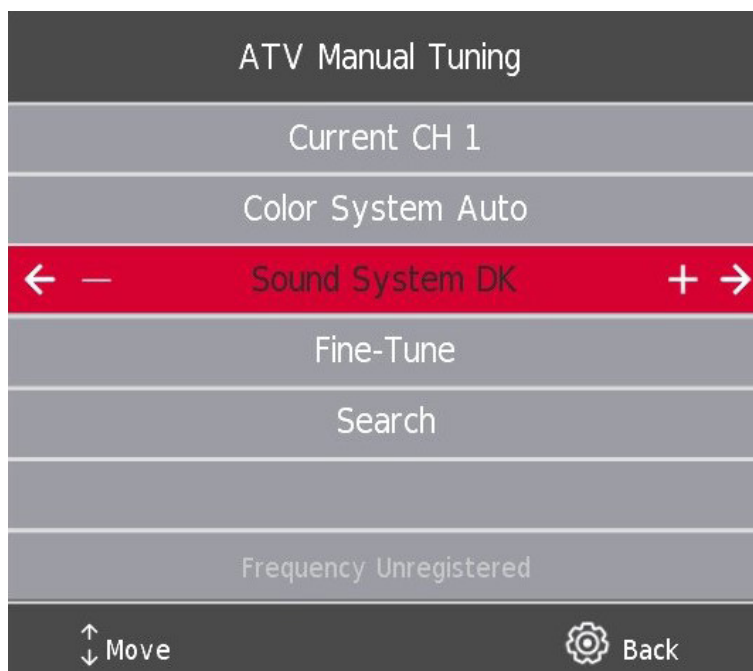

Nåværende CH

Angi kanalnummeret.

Fargesystem

Velg fargesystem

(Tilgjengelig system: AUTO, PAL, SECAM)

Lydsystem

Velg lydsystemet

Finjuster

Juster frekvensen til kanalen presist.

Søk

Start kanalsøking.

5.3. DTV manuell innstilling

Trykk på ▼ / ▲ -knappen for å velge DTV manuell innstilling, og trykk deretter på Enter-knappen for å gå inn i undermenyen.

Trykk på ◀ / ▶ -knappen for å velge kanal, og trykk deretter på Enter-knappen for å søke i programmet.

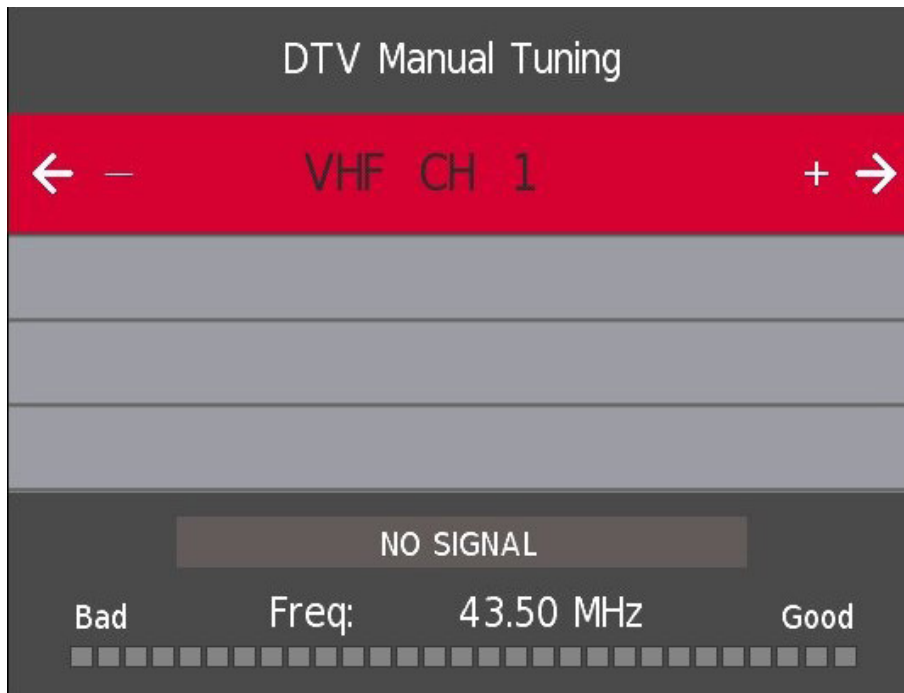

5.4. Programredigering

Trykk på ▼ / ▲ -knappen for å velge Programredigering, og trykk deretter på Enter-knappen for å gå inn i undermenyen.



De tre fargede tastene ● ● ● er hurtigtastene for programmering av kanalen.

Trykk først på ▼ / ▲ for å markere kanalen du vil velge, og deretter:

Trykk på den **røde** knappen for å slette programmet i listen.

Trykk på den **gule** knappen for å flytte kanalen i listen.

Trykk på den **blå** knappen for å hoppe over den valgte kanalen.

Trykk på Fav-knappen for å legge til eller fjerne den fra favorittlisten din. (TV-apparatet hopper automatisk over kanalen når du bruker CH+/- til å vise kanalene.)

5.5. Tidsplanliste

*kun tilgjengelig med PVR

Trykk på ▼ / ▲ -knappen for å velge tidsplanliste, og trykk deretter på Enter-knappen for å gå inn i undermenyen. Den er tilgjengelig i DTV og satellittkilde.

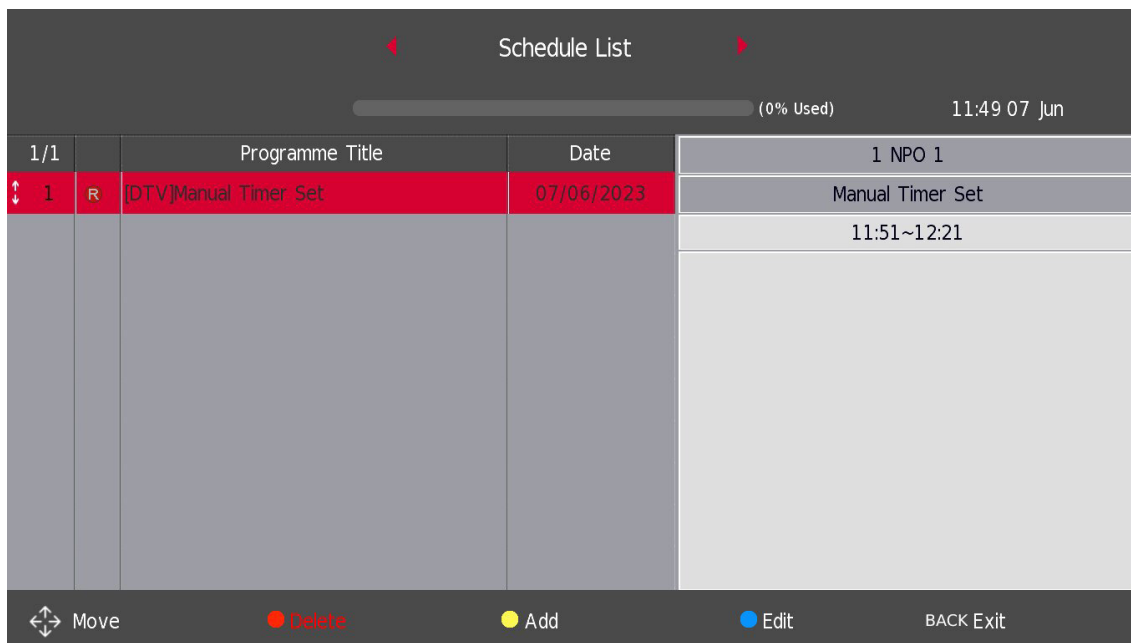

Trykk på den **GULE** knappen for å gå inn i grensesnittet nedenfor.

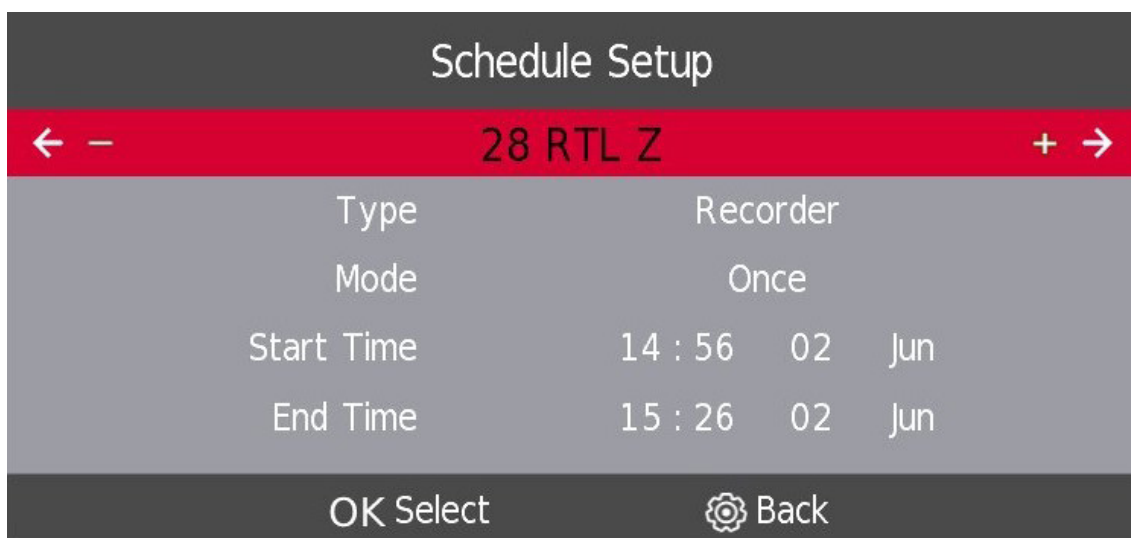

Hvis det er en konflikt i den planlagte avtalen, genereres en advarsel.

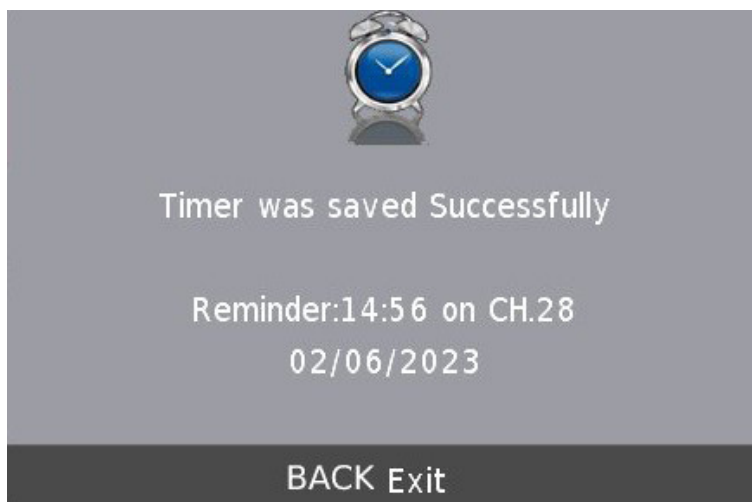

5.6. Signalinformasjon

Trykk på ▼ / ▲-knappen for å velge **Signalinformasjon**, trykk på **Enter-knappen**, for å se detaljinformasjonen om signalet. Kun tilgjengelig når det er signal i DTV.

Signal Information	
Channel: 5 (177.50MHz)	
Network ...	
Modulation Unknow	
Quality 100	(Good)
Strength 0	(Weak)

CI-informasjon (hvis CI-funksjonen støttes)

Trykk på ▼/ ▲-knappen for å velge CI-informasjon, og trykk deretter på **Enter-knappen** for å vise detaljer hvis du har satt inn CI-kortet.

Kanallisten i Satellittkilde. (Hvis DVB-S2-funksjonen støttes)

Programliste kan velges med installert PVR-programvare.



5.7. Automatisk kanalsøk – satellitt (DVB-S)

Trykk på ▼ / ▲-knappen for å velge et alternativ, og trykk deretter på Enter-knappen for å gå inn. Velg og angi alle innstillinger som kreves for hjemmeinstallasjonen.

Tuning Setup			
Country	←	Austria	→
Satellite	←	01 Hispasat 30W-...	→
Scan Mode	←	Default	→
Channel Type	←	Free+Scramble	→
Service Type	←	All	→
DiSEqC1.0	←	None	→
DiSEqC1.1	←	None	→
OK Start		Return	

Channel Tuning			
TV	:	0 Programme	
DTV	:	0 Programme	
Radio	:	0 Programme	
Data	:	0 Programme	
50 %	VHF	CH 1	(DTV)
			
Please press MENU key to exit			

5.8. Oppsett av parabolantenne

Trykk på ▼ / ▲-knappen for å velge **Oppsett av parabolantenne**, og trykk deretter på Enter-knappen for å bekrefte.

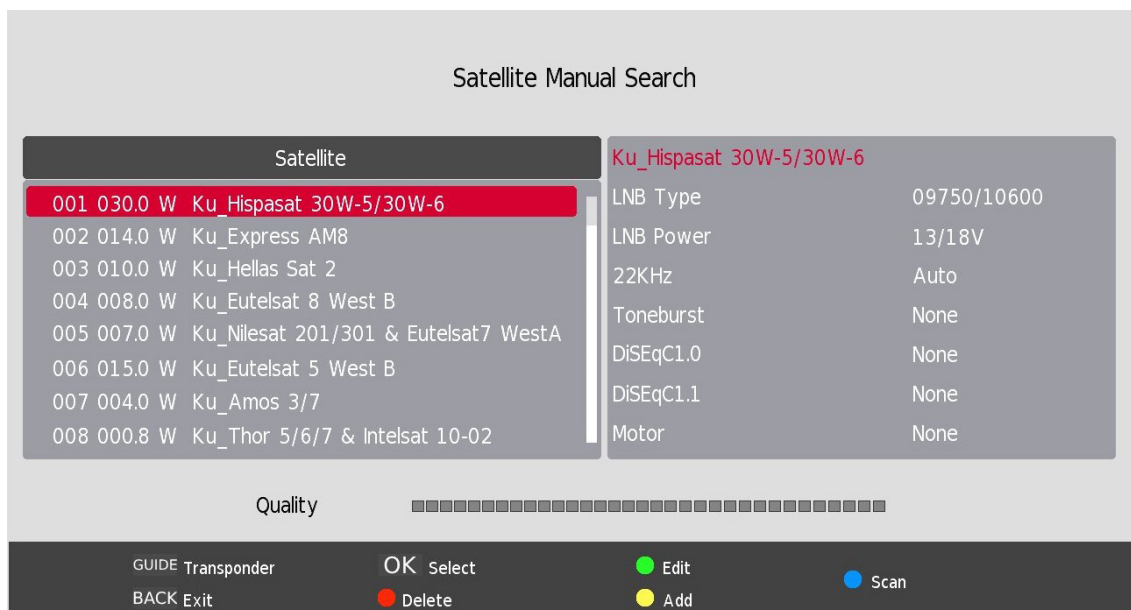

6. Bildemeny

Trykk på **INNSTILLINGER/MENY-knappen** for å vise hovedmenyen.

Trykk på ◀ / ▶ -knappen for å velge **BILDE** i hovedmenyen.

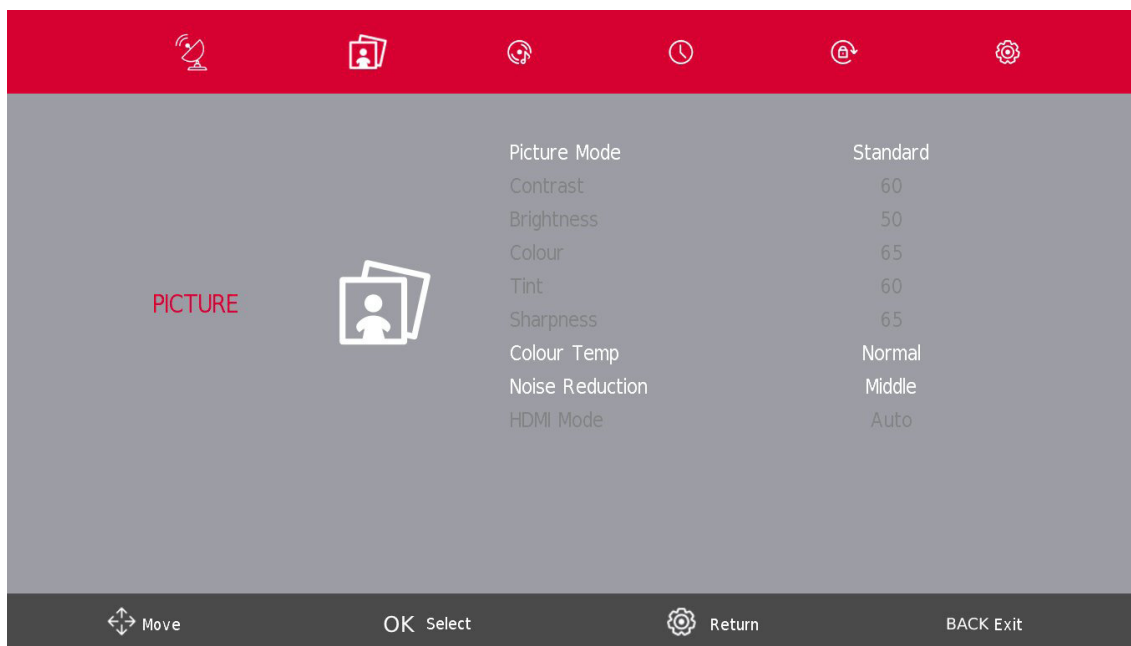

1. Trykk på ▼ / ▲-knappen for å velge alternativet du vil justere, i **BILDE**-menyen.
2. Trykk på **OK**-knappen for å justere.
3. Når justeringen er fullført, trykker du på **INNSTILLINGER/MENY**-knappen for å lagre og **GÅ TILBAKE** for å gå tilbake til forrige meny.

6.1. Bildemodus

Trykk på ▼ / ▲-knappen for å velge Bildemodus, og trykk deretter på **OK-knappen** for å åpne undermenyen. Du kan endre verdien for kontrast, lysstyrke, farge, skarphet og nyanse når bildet er i Personlig modus.

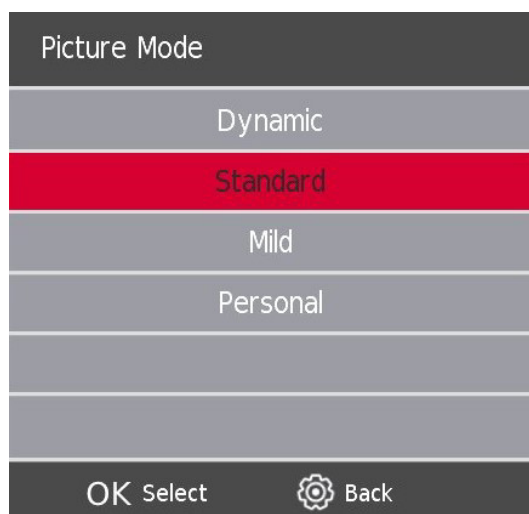

Kontrast / Lysstyrke / Farge / Nyanse / Skarphet

Trykk på ▼ / ▲-knappen for å velge alternativ, og trykk deretter på Enter-knappen for å justere.

- Kontrast** Juster intensiteten av uthevingen i bildet, men skyggen i bildet er uforanderlig.
- Lysstyrke** Juster den optiske fiberutgangen for hele bildet. Å øke lysstyrken på et bilde vil blende ut alle fargene, slik at det opprinnelige lyset blir hvitere. Omvendt vil redusert lysstyrke gjøre alle farger mørkere, slik at de originale skyggelagte fargene blir svartere.
- Farge** Juster metningen av fargen basert på dine egne preferanser.
- Fargetone** Bruk i kompensere farge endret med overføringen i NTSC-koden.
- Skarphet** justerer toppen av detaljene i bildet.

Fargetemp

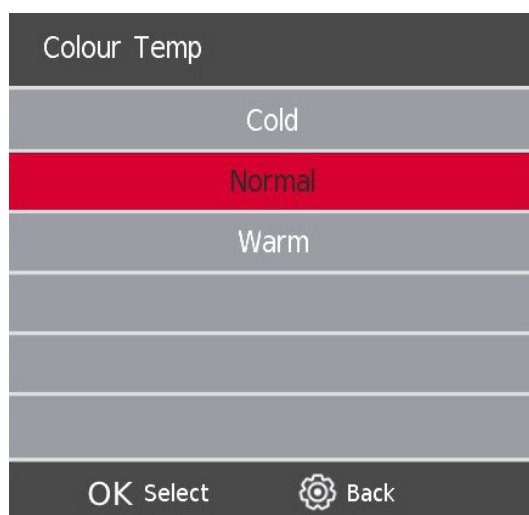

Endre det generelle fargeskjæret i bildet.

Trykk på ▼ / ▲ -knappen for å velge Fargetemperatur, og trykk deretter på **OK-knappen** for å gå til undermenyen. Trykk på ▼ / ▲ -knappen for å velge. (Tilgjengelig bildemodus: kald, normal, varm).

6.2. Støyreduksjon

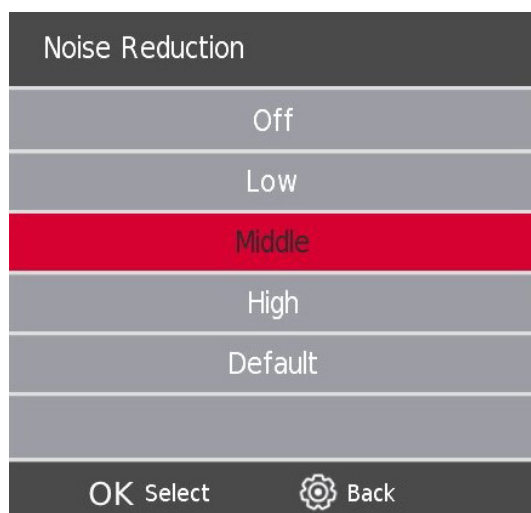

Denne innstillingen bidrar til å filtrere ut og redusere bildestøy samt forbedre bildekvaliteten. Trykk på ▼ / ▲-knappen for å velge Støyreduksjon, og trykk deretter på **OK**-knappen for å gå inn i undermenyen.

Av Velg dette alternativet hvis du vil slå av videostøydeteksjon.

Lav Oppdager og reduserer lav videostøy.

Mellom Oppdager og reduserer moderat videostøy.

Høy Oppdager og reduserer økt videostøy.

Standardinnstilling som standard.

7. Lydmeny

Trykk på **MENY-knappen** for å vise hovedmenyen.

Trykk på ◀ / ▶ -knappen for å velge LYD i hovedmenyen.

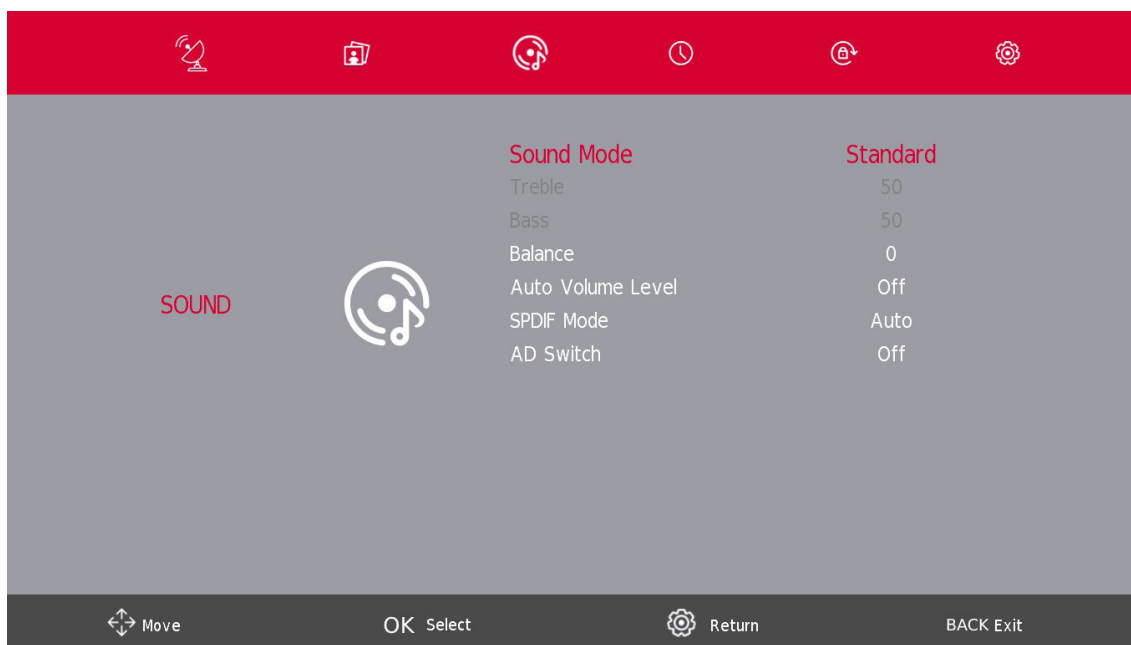

1. Trykk på ▼/▲-knappen for å velge alternativet du vil justere, i **LYD**-menyen.

2. Trykk på **Enter-knappen** for å justere.

3. Når du er ferdig med justeringen, trykker du på **SETTINGS/MENU**-knappen for å lagre og **BACK** for å gå tilbake til forrige meny.

7.1. Lydmodus

Trykk på knappen ▼ / ▲ for å velge Lydmodus, og trykk deretter på **Enter**-knappen for å gå inn i undermenyen. Trykk på ▼/▲ -knappen for å velge.

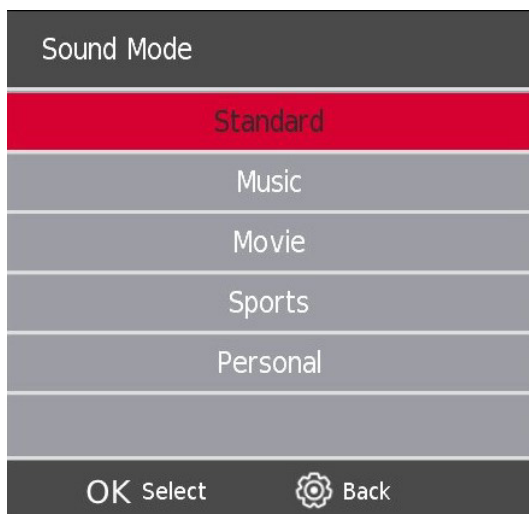

Du kan endre verdien for diskant og bass når lyden er i personlig modus.

Standard	Produserer en balansert lyd i alle miljøer.
Musikk	Bevarer den originale lyden. Passer for musikalske programmer.
Film	Forbedrer diskant og bass for en rik lydopplevelse.
Sport	Forbedrer vokalen for sport.
Personlig	Velg for å tilpasse bildeinnstillingene.

MERK:

Diskanten og bassen er bare tilgjengelig i personlig modus, du kan justere dem som du vil.

Balanse

Trykk på knappen ▼ / ▲ for å velge alternativet. Trykk på ◀ / ▶ knappen for å justere.

Automatisk volumnivå

Trykk på knappen ▼ / ▲ for å velge Auto. volumnivå, og trykk deretter på ◀ / ▶ -knappen for å velge På eller Av.

SPDIF-modus

Trykk på knappen ▼ / ▲ for å velge SPDIF-modus, og trykk deretter på ◀ / ▶ -knappen for å velge Av/PCM/Auto.

AD-bryter

Trykk på knappen ▼ / ▲ for å velge AD-bryter, og trykk deretter på ◀ / ▶ -knappen for å velge På eller Av.

MERK:

Balanse:	Denne funksjonen kan justere høyttalerens utgang.
Auto. volum:	Denne funksjonen brukes til å redusere forskjellen mellom kanal- og programvolum automatisk.

8. Tidsmeny

Trykk på **INNSTILLINGER/MENY**-knappen for å vise hovedmenyen. Trykk på ◀ / ▶-knappen for å velge **TID** i hovedmenyen.



1. Trykk på knappen ▼ / ▲ for å velge alternativet du vil justere, i **TID**-menyen.
2. Trykk på **Enter-knappen** for å justere.
3. Når justeringen er fullført, trykker du på **INNSTILLINGER/MENY**-knappen for å lagre og gå tilbake til forrige meny.

Tidssone

Trykk på knappen ▼ / ▲ for å velge Tidssone, og trykk deretter på **OK/Enter**-knappen for å gå inn i undermenyen. Trykk på ▼ / ▲ / ◀ / ▶ -knappen for å velge tidssone.



8.1. Innsøvningsfunksjon



Trykk på ▼ / ▲-knappen for å velge **Innsøvningsfunksjon**, og trykk deretter på **OK/Enter**-knappen for å gå inn i undermenyen.

Trykk på knappen ▼ / ▲ for å velge.

(Tilgjengelige alternativer er: Av, 15min, 30min, 45min, 60min, 90min, 120min, 240min).

8.2. Automatisk standby

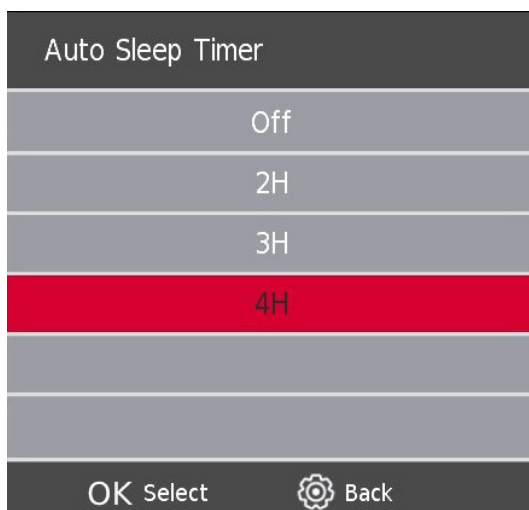

Trykk på knappen ▼ / ▲ for å velge Auto. Standby, og trykk deretter på **OK/Enter**-knappen for å gå inn i undermenyen.

Trykk på knappen ▼ / ▲ for å velge.

Tips: Fjernkontrollen gjør ingen operasjon i standby-tiden, TV-en vil slås av automatisk. I tilfelle du prøver å utføre en operasjon, vil TV-en tilbake stille tiden.

8.3. OSD-timer



Trykk på knappen ▼ / ▲ for å velge OSD-timer, og trykk deretter på **OK/Enter**-knappen for å gå inn i undermenyen. Trykk på knappen ▼ / ▲ for å velge.

9. Lås meny

9.1. Systemlås

Trykk på **SETTINGS/MENU**-knappen for å vise hovedmenyen.

Trykk på ◀ / ▶ -knappen for å velge Lås i hovedmenyen.

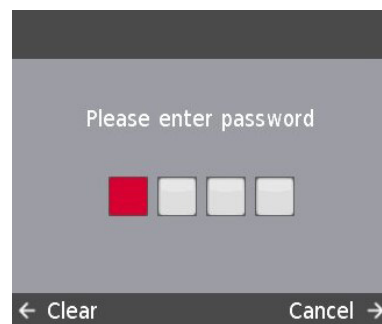
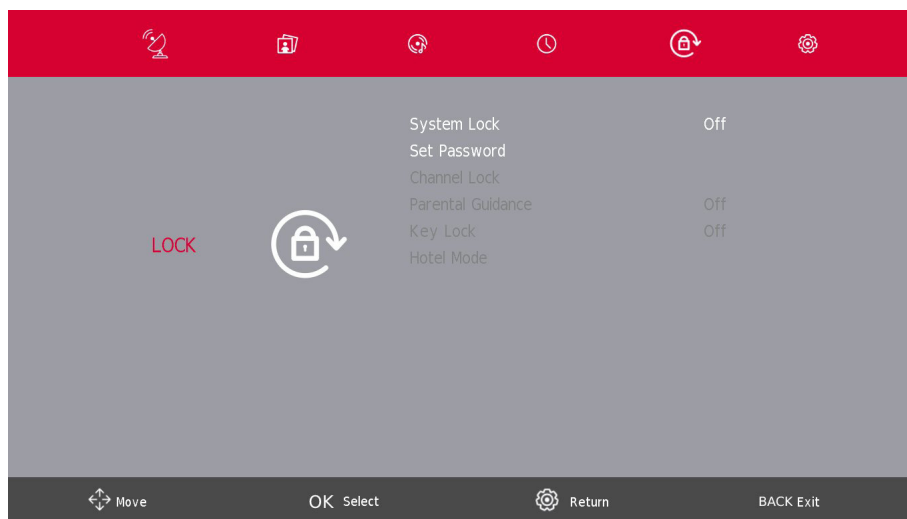

For at alternativene skal være valgbare, må systemlåsen være PÅ, og for å aktivere dette må du oppgi **TV-enes standard passordet 1111**. Systemlåsen er nå aktiv.

1. Trykk på ▼ / ▲ -knappen for å velge det alternativet du vil justere i menyen SYSTEMLÅS.
2. Trykk på **Enter** og ◀ / ▶ for å justere.
3. Når du er ferdig med justeringen, trykker du på **SETTINGS/MENU**-knappen for å gå tilbake til forrige meny.

9.2. Angi passord

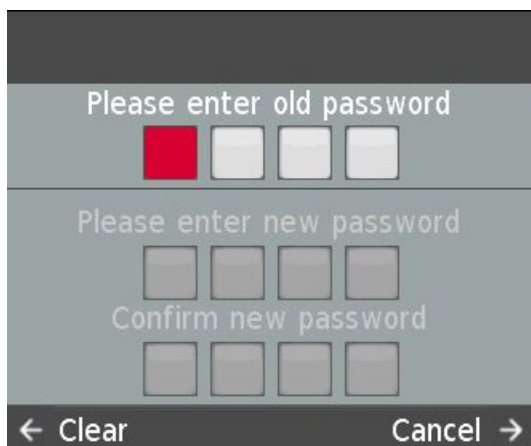

Trykk på knappen ▼ / ▲ for å velge Angi passord, trykk deretter på **Enter**-knappen for å gå inn i undermenyen for å angi nytt passord.

For å angi et nytt passord, vennligst skriv inn **TV-enes standardpassord 1111**.

Fortsett med å angi det nye passordet.

Bruk Master pin 9876 for å gjenopprette innstillingene på TV-en hvis du har glemt ditt eget passord.

9.3. Kanallås



Trykk på knappen ▼ / ▲ for å velge Kanallås trykk deretter på **Enter/OK**-knappen for å gå inn i undermenyen for å velge.

Trykk på den **grønne** knappen for å låse eller låse opp kanalen.

9.4. Foreldreveiledning

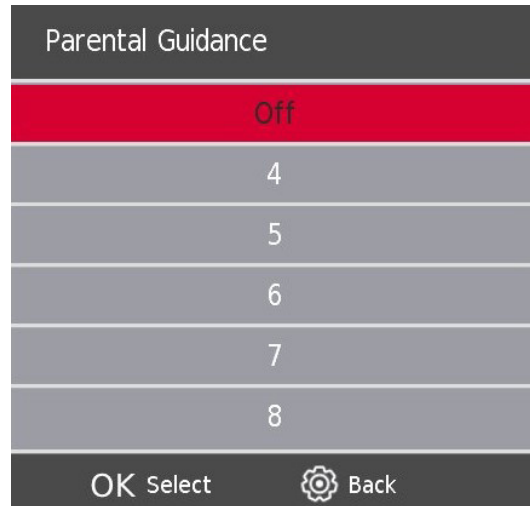

Trykk på knappen ▼ / ▲ for å velge Foreldreveiledning, trykk deretter på **Enter/OK**-knappen for å gå inn i undermenyen for å velge alderen som passer for barna dine.

Tastelås

Trykk på knappen ▼ / ▲ for å velge Tastelås, og trykk deretter på ◀ / ▶ -knappen for å velge **Av** eller **På**. Når statusen for Tastelåser **På**, kan du ikke bruke tastepanelknappen.

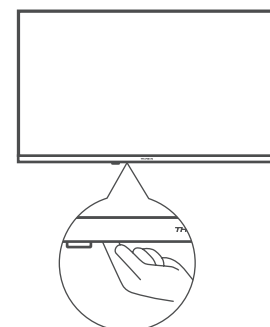
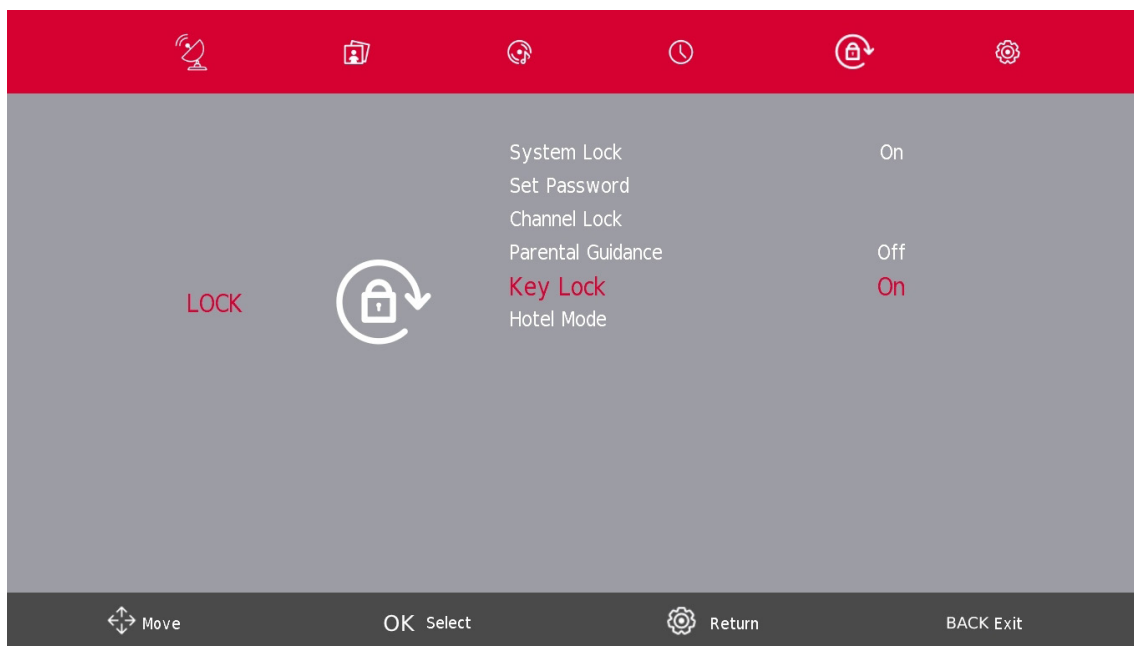

Knapp på tastaturet / av/på-knapp

10. Hotellmodus

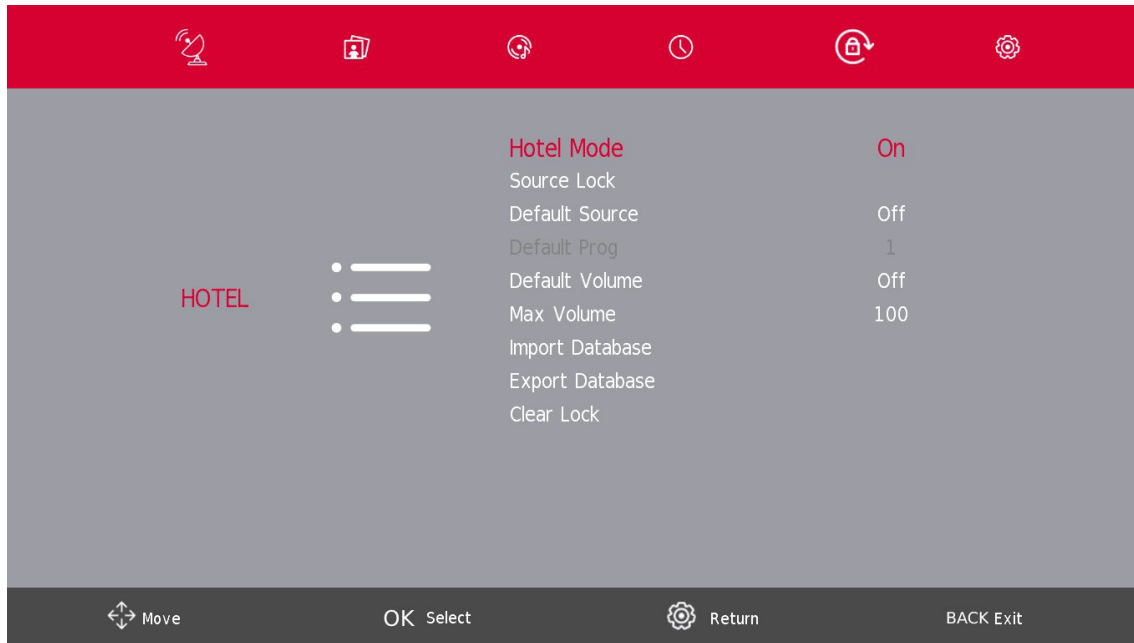

1. Trykk knappen på ▼ / ▲ på fjernkontrollen for å velge hotellmodus i låsemenyen.
2. Trykk på **Enter/OK**-knappen på fjernkontrollen for å gå inn i undermenyen.
3. Når justeringen er fullført, trykker du på **SETTINGS/MENU**-knappen for å lagre og gå tilbake til forrige meny.

Hotellmodus

Trykk på knappen ▼ / ▲ for å velge Hotellmodus, og trykk deretter på ◀ / ▶-knappen for å velge på eller av.

Kildelås

Trykk på knappen ▼ / ▲ for å velge Kildelås, og trykk deretter på **Enter/OK**-knappen for å gå inn i undermenyen for å velge.

Standardkilde

Trykk på knappen ▼ / ▲ for å velge Standardkilde, og trykk deretter på **Enter/OK**-knappen for å gå inn i undermenyen for å velge.

Standard prog.

Trykk på knappen ▼ / ▲ for å velge Standard Prog., og trykk deretter på ◀ / ▶-knappen for å justere. Denne funksjonen er tilgjengelig når standardkilden er TV.

Maks volum

Trykk på knappen ▼ / ▲ for å velge Maks volum, og trykk deretter på ◀ / ▶-knappen for å justere.

Fjern lås

Trykk på knappen ▼ / ▲ for å velge Fjern lås, og trykk deretter på **Enter/OK**-knappen for å fjerne innstillingene du la inn tidligere.

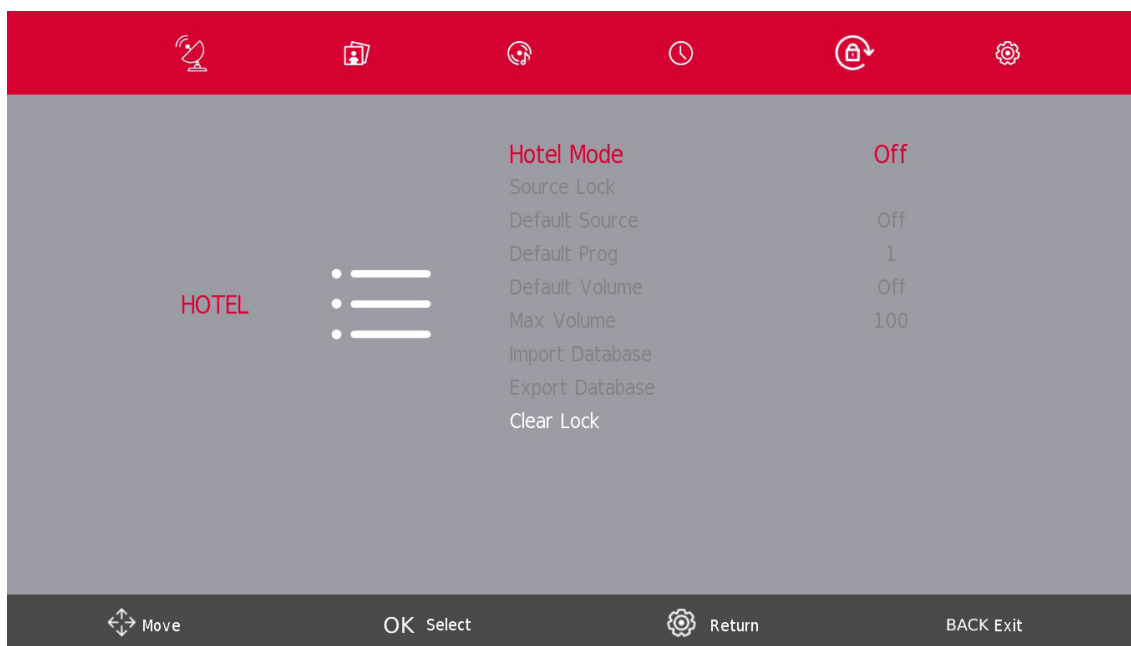

11. Oppsettmenyen

Trykk på **SETTINGS/MENU**-knappen for å vise hovedmenyen.

Trykk på ◀ / ▶ knappen for å velge **OPPSETT** i hovedmenyen.

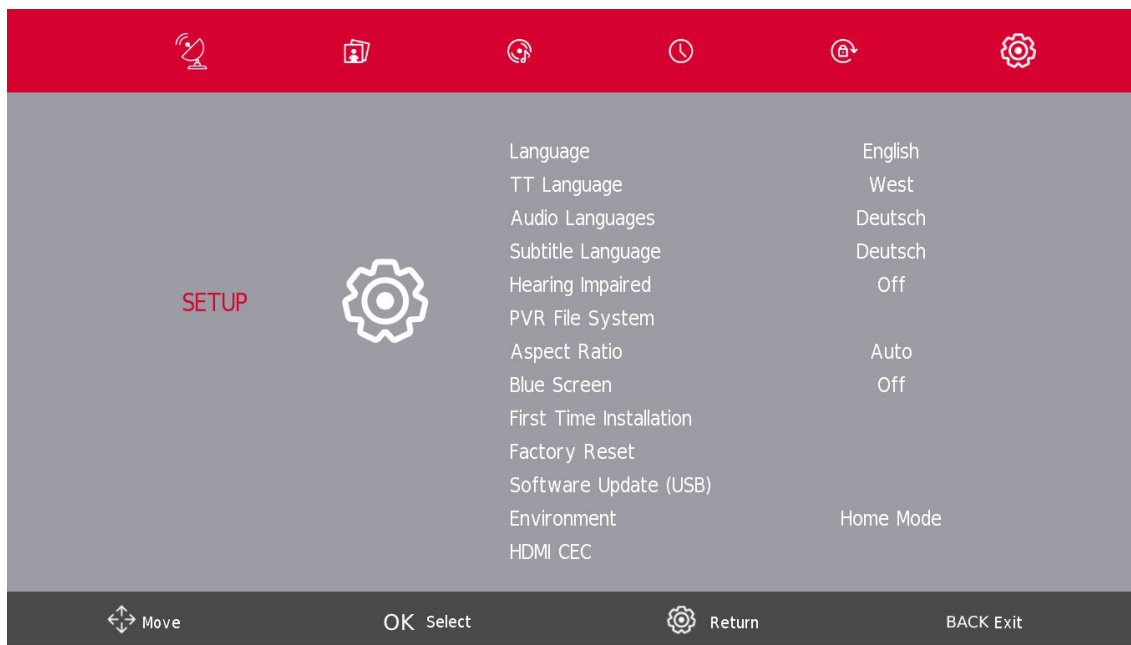

1. Trykk på knappen ▼ / ▲ for å velge alternativet du vil justere, i menyen for **OPPSETT**.
2. Trykk på **Enter/OK**-knappen for å justere.
3. Når justeringen er fullført, trykker du på **Enter/OK**-knappen for å lagre og gå tilbake til forrige meny.

11.1. OSD-språk (meny)

Velg et språk for OSD-menyen. Engelsk er valgt som menyspråk som standard.

Trykk på knappen ▼ / ▲ / ◀ / ▶ for å velge **Menyspråk**.

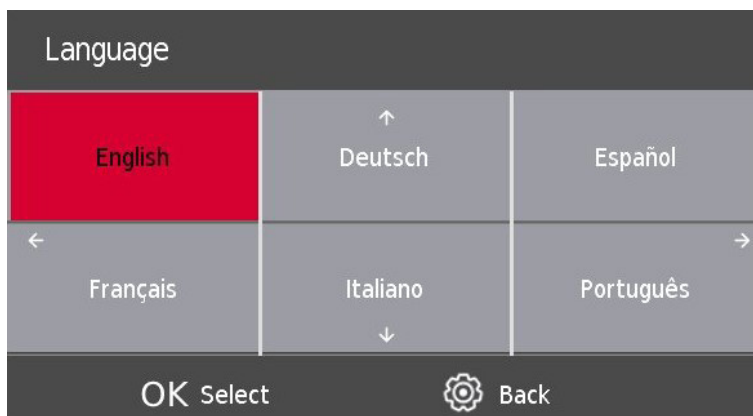

11.2. TT-språk (tekst-TV)

Trykk på knappen ▼ / ▲ for å velge TT-språk, og trykk deretter på **Enter/OK**-knappen for å gå inn i undermenyen.

Trykk på knappen ▼ / ▲ for å velge TT-språk.



11.3. Lydspråk

Trykk på knappen ▼ / ▲ for å velge Lydspråk, og trykk deretter på **Enter/OK**-knappen for å gå inn i undermenyen.

Trykk på ◀ / ▶ -knappen for å velge de primære lydspråkene.

Trykk på knappen ▼ / ▲ / ◀ / ▶ for å velge lydspråk



11.4. Språk på undertekst

Trykk på knappen ▼ / ▲ for å velge Språk på undertekst, og trykk deretter på **Enter/OK**-knappen for å gå inn i undermenyen.

Trykk på ◀ / ▶ -knappen for å velge det primære språket på underteksten.

Trykk på knappen ▼ / ▲ / ◀ / ▶ for å velge Språk på undertekst.



11.5. Hørselshemmede

Trykk på ▼ / ▲-knappen for å velge Hørselshemmet, og trykk deretter på **Enter/OK**-knappen for å velge **På** eller **Av**.

11.6. PVR-opptaksfunksjon

Som standard er SW på Thomson TV-er uten PVR-funksjon (opptak). Du kan laste ned og installere PVR funksjonen du ønsker på følgende lenke <https://tv.mythomson.com/en/Products/Accessories-Downloads/>. Ekstra avgifter kan tilkomme.

Øyeblikkelig opptak

Ønsker du å ta opp innholdet du ser på for øyeblikket? Bare klikk på REC-knappen på fjernkontrollen, så starter opptaket umiddelbart. Merk: Opptaket stopper bare hvis du stopper det manuelt eller slår av TV-en. Hvis du vil stoppe opptaket manuelt, klikker du på REC-knappen igjen og deretter på Stopp.

Tidsbestemt opptak

Du har to muligheter for å planlegge et opptak på forhånd. Du kan enten stille inn start- og sluttidspunktet manuelt, eller du kan velge en bestemt film eller et bestemt program du vil ta opp.

Angi start- og sluttidspunkt:

Etter at du har installert opptaksprogramvaren, vil funksjonen "Planlegg liste" være tilgjengelig i kanalmenyen Kanal-menyen.

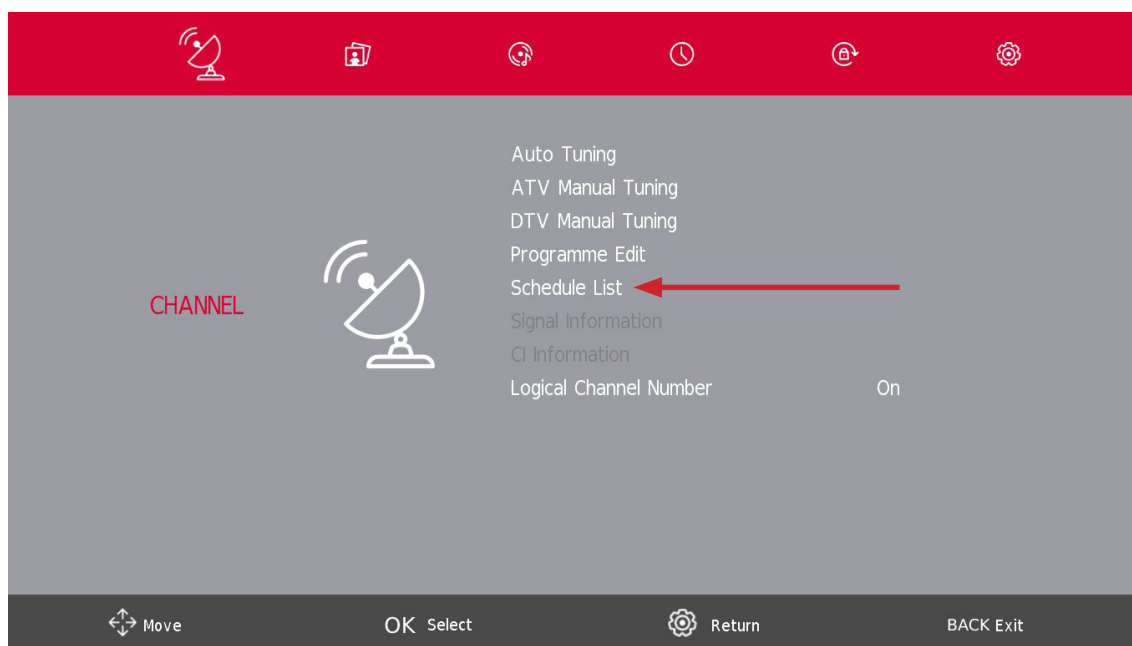

Ved å klikke på Schedule List kan du manuelt velge kanal, start- og sluttidspunkt for opptaket. I tillegg kan du velge hvor ofte opptaket skal skje (én gang, daglig eller ukentlig).

Velg en bestemt film/serie

1. Klikk på GUIDE-knappen på fjernkontrollen. Dette åpner den elektroniske programguiden, en omfattende liste over tilgjengelige kanaler og filmer.
2. Velg filmen eller programmet du vil ta opp. Klikk på den røde knappen på fjernkontrollen for å planlegge et opptak. Klikk på den grønne knappen på fjernkontrollen for å få en påminnelse.
3. Ved å klikke gjentatte ganger på den røde knappen kan du velge opptaksmodus.

7 Day TV GUIDE			
14:40 - 15:03	02 Jun 2023	Age 06	
Een vrouw uit de toekomst beweert Piper te zijn die haar jongere zelf komt beschermen tegen een robot. Ray is erg sceptisch totdat de robot verschijnt.			
02 Jun 2023 14:49:56		02 Jun 2023	
12 Nickelodeon	R 14:40-15:03	Henry Danger	Now
26 ESPN3	15:03-15:16	De Casagrandes	Next
27 FOX	15:16-15:40	Huize Herrie	
28 RTL Z	15:40-16:06	Huize Herrie	
29 ID	16:06-16:32	Huize Herrie	
30 CNN	16:32-16:59	Pokémon Ultieme Reizen	
31 Knetnet	16:59-17:15	The Patrick Star Show	
	17:15-17:40	SpongeBob	

Record Remind Prev Day Next Day
Move View INFO Details BACK Exit

- R = ta opp én gang
- D = ta opp daglig
- W = opptak ukentlig
- A = automatisk opptak

11.7. Størrelsesforhold

Trykk på knappen ▼ / ▲ for å velge Størrelsesforholdet, og trykk deretter på **Enter/OK**-knappen for å gå inn i undermenyen.

Trykk på knappen ▼ / ▲ for å velge størrelsesforhold. (Tilgjengelige alternativer er: Auto, 4:3, 16:9, Zoom1, Zoom2).

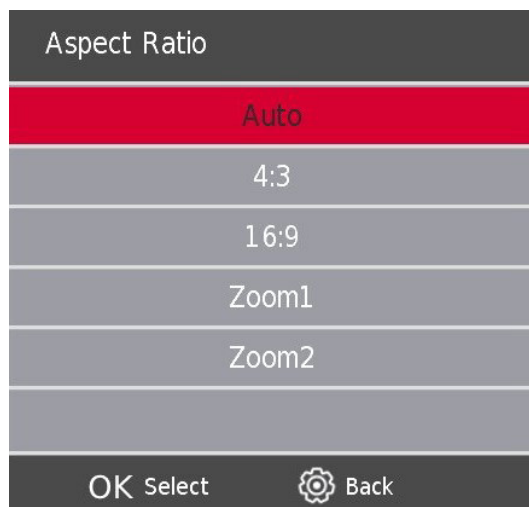

11.8. Blåskjerm

Trykk på knappen ▼ / ▲ for å velge Blå skjerm, og trykk deretter på **Enter/OK**-knappen for å velge **På** eller **Av**.

11.9. Førstegangsinstallasjon

Trykk på knappen ▼ / ▲ for å velge Førstegangsinstallasjon, og trykk deretter på **Enter/OK**-knappen for å fortsette.

11.10. Tilbakestill til fabrikkinnstillinger

Trykk på knappen ▼ / ▲ for å velge **Tilbakestill**, og trykk deretter på **Enter/OK**-knappen, for å gå inn i undermenyen.

11.11. Programvareoppdatering (USB)

Trykk på knappen ▼ / ▲ for å velge Programvareoppdatering (USB), koble USB-enheten til USB-inngangen, og trykk deretter på **Enter/OK**-knappen for å oppdatere riktig programvare.

11.12. Miljø - Hjemmemodus/Butikkmodus

Trykk på ▼ / ▲ -knappen for å velge ønsket miljø, f.eks. hjemmemodus eller butikkmodus.

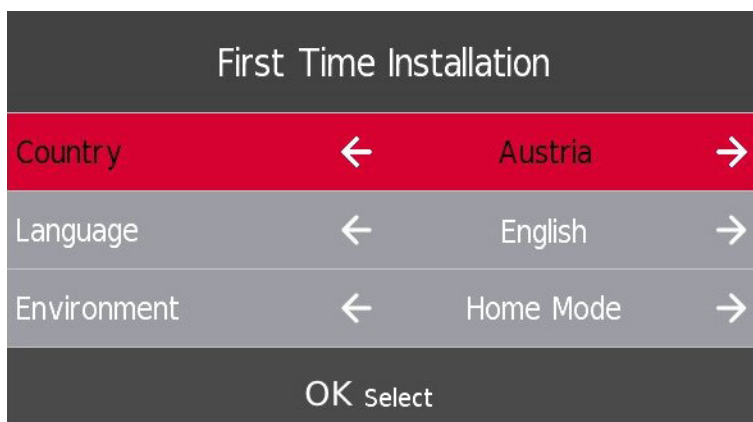

11.13. HDMI CEC (Trenger støtte for HDMI CEC/ARC-funksjonen)

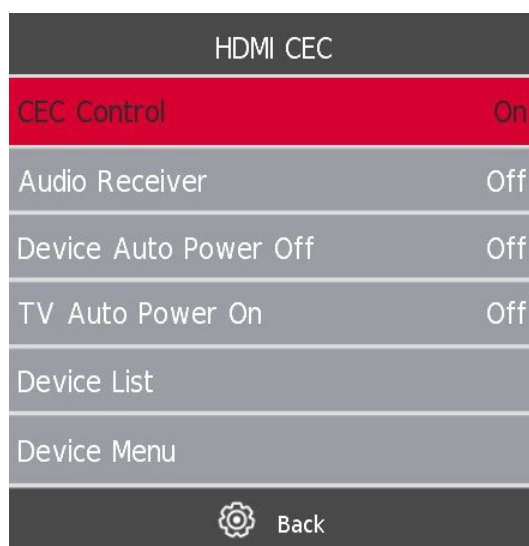

Trykk på ▼ / ▲-knappen for å velge HDMI CEC, og trykk deretter på **Enter/OK**-knappen for å åpne undermenyen.

HDMI CEC Trykk på ◀ / ▶-knappen for å slå HDMI CEC på eller av.

HDMI ARC Trykk på ◀ / ▶-knappen for å slå HDMI ARC av eller på.

Auto Standby Trykk på ◀ / ▶-knappen for å slå Auto Standby på eller av.

Enhetsliste Trykk på **Enter**-knappen for å åpne hovedmenyen for enheten.

12. Mediebetjening

Merk: Før du bruker **Media-menyen**, kobler du til USB-enheten og trykker deretter på **Kilde-knappen** for å velge Inndatakilde til **Media**.

Trykk på knappen ▼ / ▲ for å velge **Media** i kildemenyen, og trykk deretter på **Enter/OK-knappen** for å fortsette.

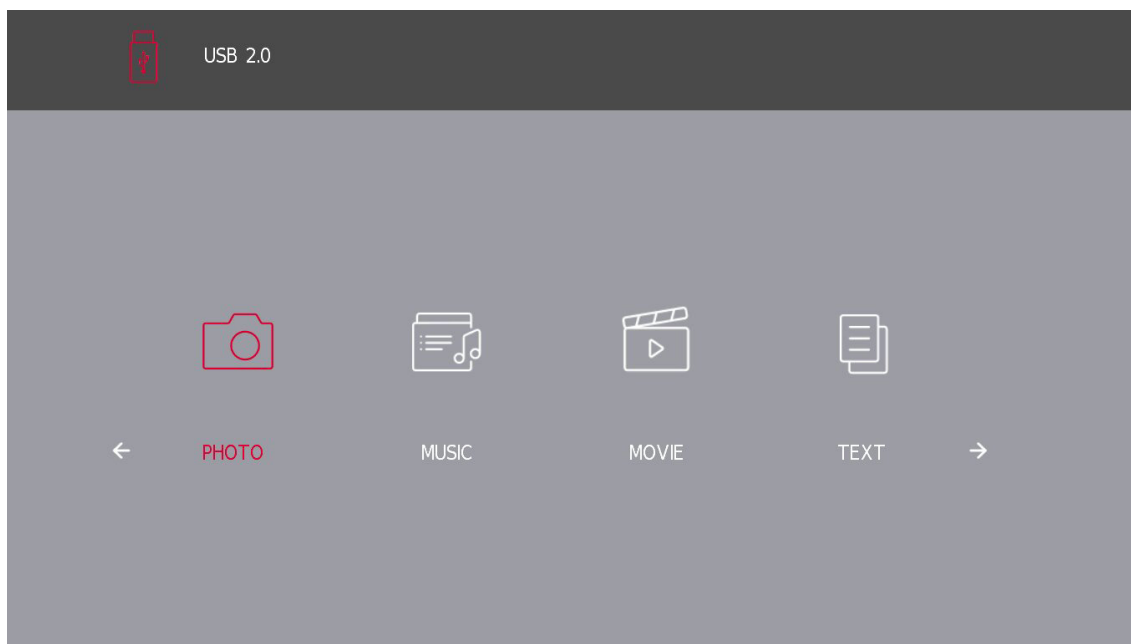

Trykk på ◀ / ▶-knappen for å velge alternativet du vil justere i hovedmenyen for **Media**, og trykk deretter på **Enter/OK-knappen** for å velge.

12.1. Fotomeny

Trykk på ◀ / ▶-knappen for å velge **FOTO** i hovedmenyen, og trykk deretter på **Enter/OK-knappen** for å fortsette.

Trykk på **Avslutt**-knappen for å gå tilbake til forrige meny.

Trykk på ◀ / ▶-knappen for å velge filen du vil se på i filvalgmenyen, og trykk deretter på **Enter/OK-knappen** for å vise bildet.

Når du markerer alternativet du velger, vises filinformasjonen til høyre og bildet forhåndsvises i midten.

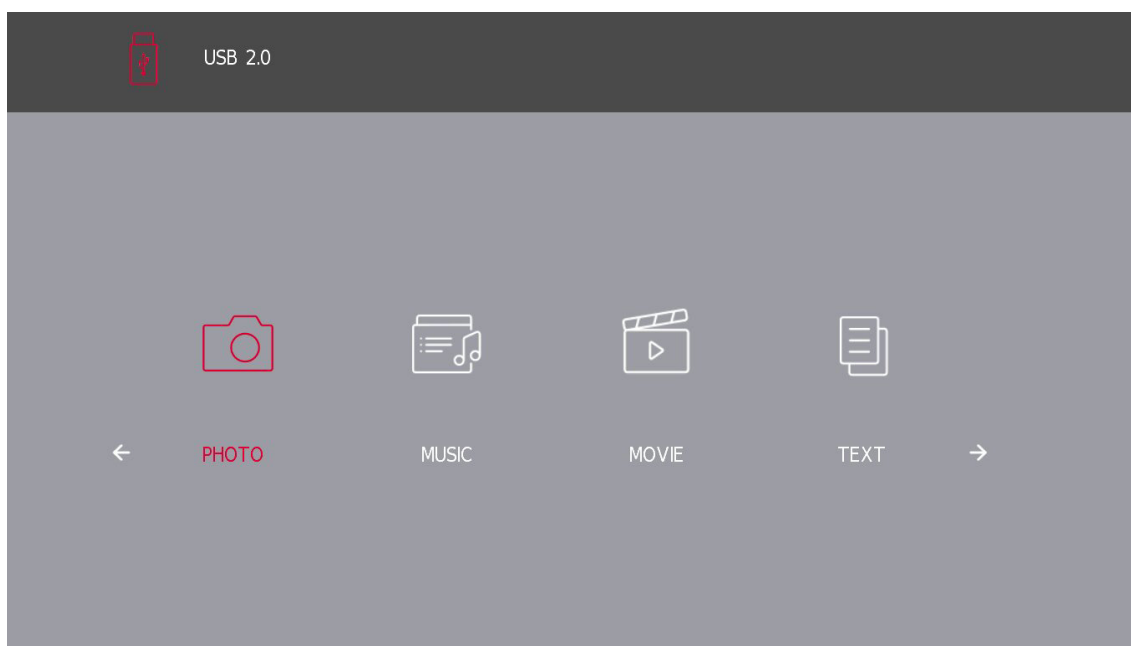

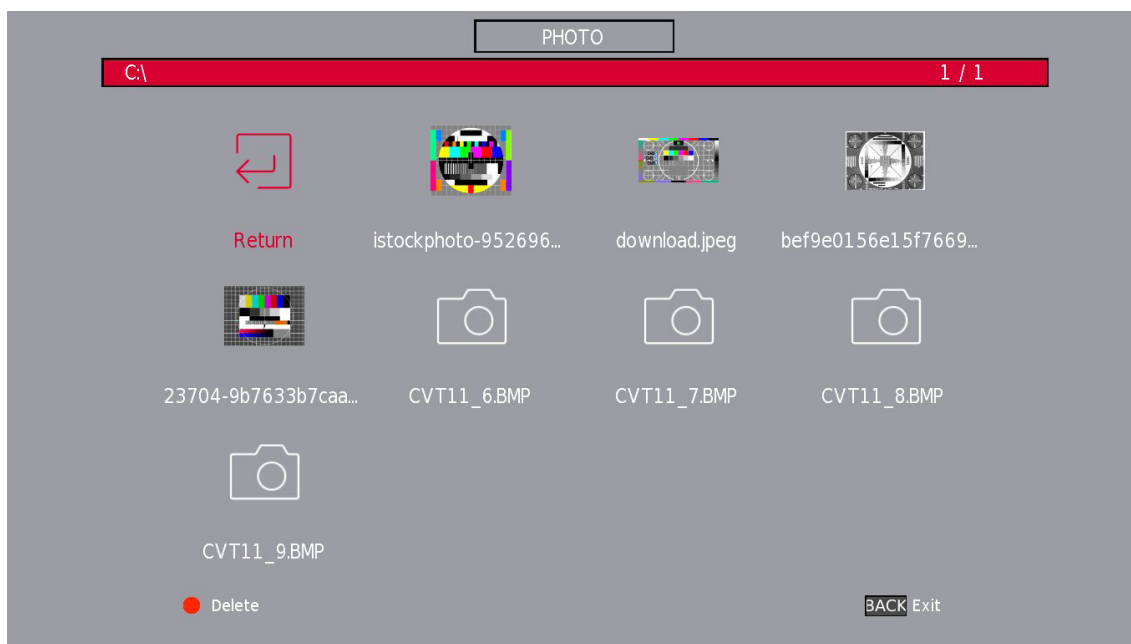

12.2. Musikk-menyen

Trykk på ◀ / ▶ -knappen for å velge **MUSIKK** i hovedmenyen, og trykk deretter på **Enter/OK-knappen** for å fortsette. Trykk på **Avslutt**-knappen for å gå tilbake til forrige meny.

Trykk på ◀ / ▶ -knappen for å velge stasjonsdisken du vil se, og trykk deretter på **Enter/OK-knappen** for å fortsette.

Trykk på ◀ / ▶ -knappen for å velge returalternativ til forrige meny.

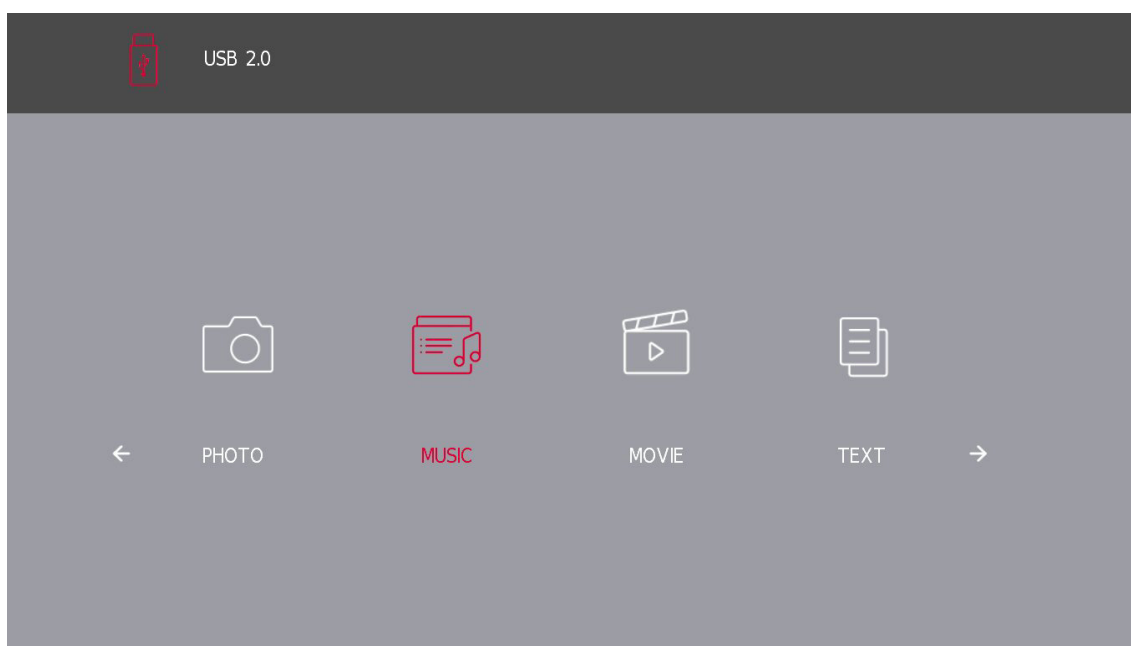

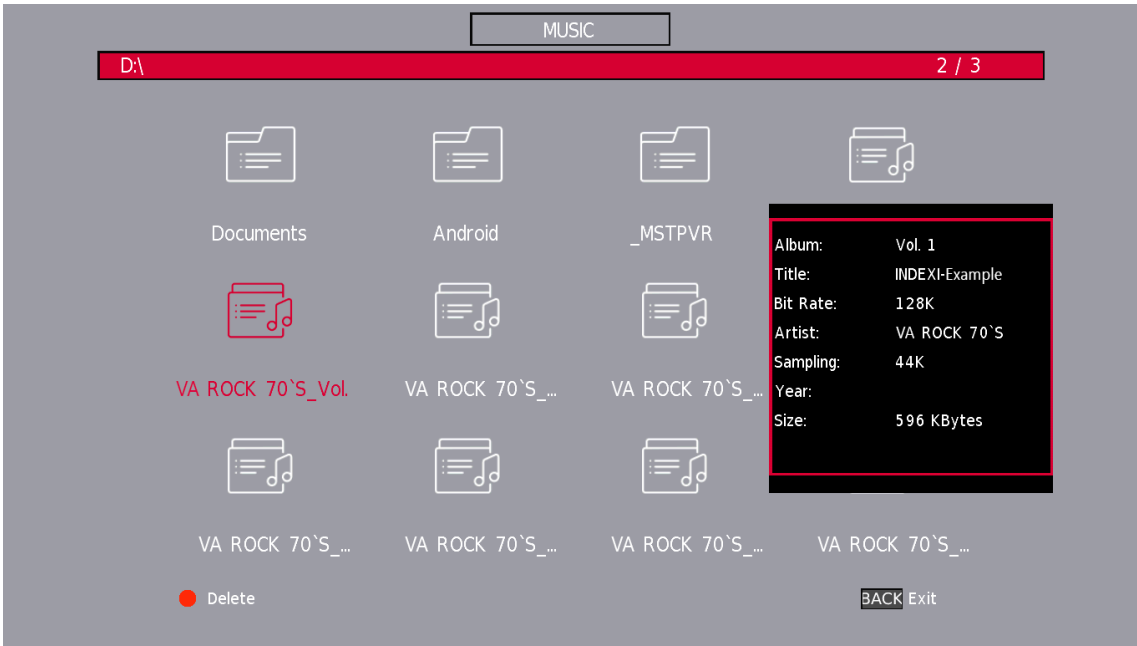

12.3. Film-menyen

Trykk på ◀/▶ -knappen for å velge **FILM** i hovedmenyen, og trykk deretter på **Enter/OK-knappen** for å fortsette. Trykk på **Avslutt**-knappen for å gå tilbake til forrige meny og avslutte.

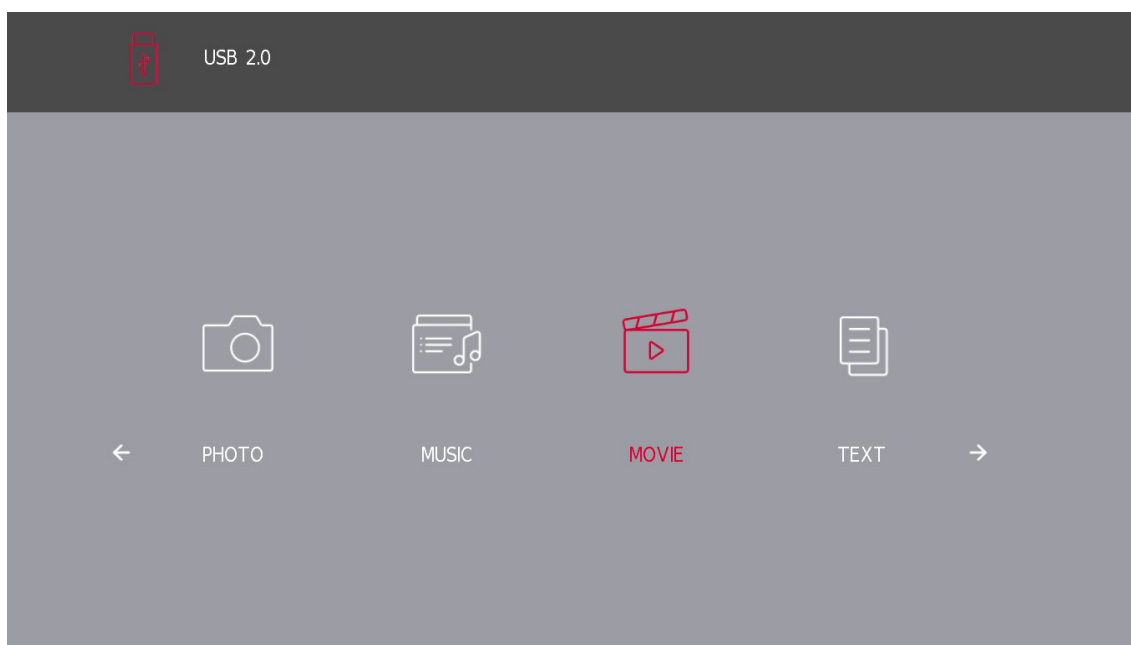

Trykk på ◀/▶-knappen for å velge stasjonsdisken du vil se på, og trykk deretter på **Enter/OK-knappen** for å fortsette.

Trykk på **Enter/OK-knappen** for å spille av den valgte filmen.

Trykk på **Enter/OK-knappen** for å velge videofilen, og trykk deretter på **Enter/OK-knappen** for å fortsette.

Trykk på **TILBAKE**-knappen for å gå tilbake til forrige meny og på **Enter/OK-knappen** for å avslutte hele menyen.

12.4. Tekstmenyen

Trykk på ◀/▶ -knappen for å velge **TEKST** i hovedmenyen, og trykk deretter på **Enter/OK-knappen** for å gå inn.

Trykk på **Avslutt-knappen** for å gå tilbake til forrige meny.

Trykk på ◀/▶ -knappen for å velge stasjonsdisken du vil se på, og trykk deretter på **Enter/OK-knappen** for å skrive inn.

Trykk på ◀/▶ -knappen for å velge returalternativet for å gå tilbake til forrige meny.

*Støttede tekstformater: .txt-filer.

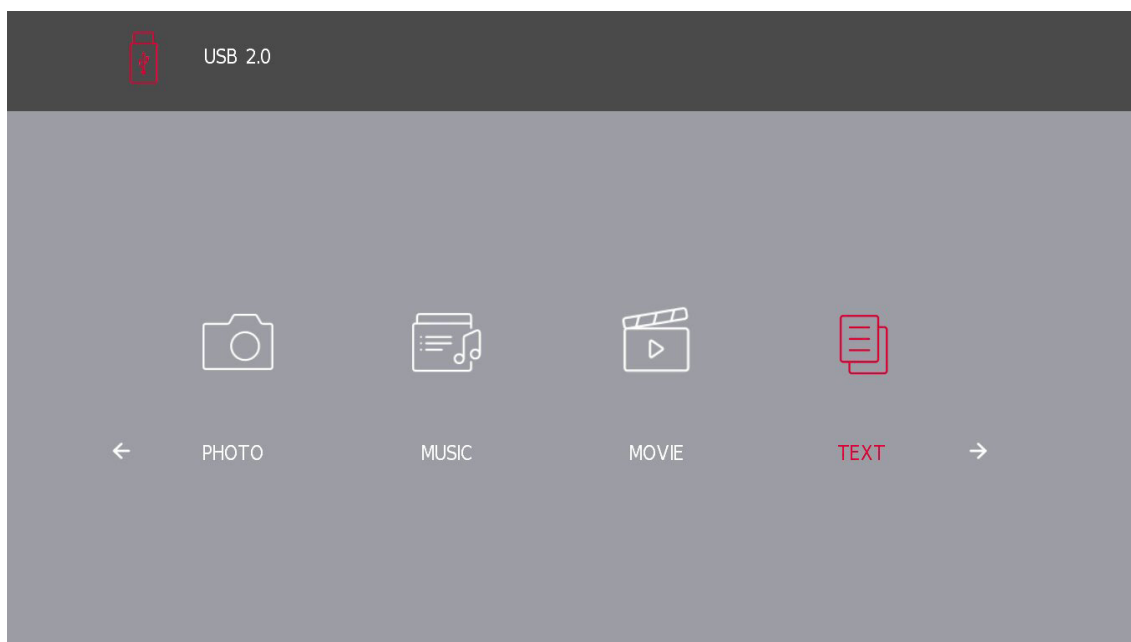

13. Feilsøking

Ikke noe strøm	<ul style="list-style-type: none"> Sjekk om strømledningen til TV-en er koblet til eller ikke. Hvis det fortsatt ikke er strøm, må du koble fra støpselet og koble til kontakten igjen etter 60 sekunder. Slå på strømmen igjen.
Signalet mottas ikke riktig	<ul style="list-style-type: none"> Dobbelt- eller fantombilder kan vises på TV-en hvis det er høye bygninger eller fjell i nærheten av der du er. Du kan justere bildet gjennom manuell betjening: se instruksjonene for vernier-regulering eller juster retningen til den eksterne antennen. Hvis du bruker en innendørs antenne, kan signalmottak under visse omstendigheter være vanskelig. Juster antennens retning for optimal mottak. Dersom dette ikke forbedrer mottaket; Du må kanskje bytte til en ekstern antenne.
Ikke noe bilde	<ul style="list-style-type: none"> Sjekk om antennen på baksiden av TV-en er riktig tilkoblet. Vis andre kanaler for å se om problemet fortsatt oppstår.
Video vises uten lyd	<ul style="list-style-type: none"> Prøv å øke volumet. Sjekk om TV-ens lyd er dempet eller ikke.
Lyden er til stede, men bildet vil ikke vises eller er misfarget	<ul style="list-style-type: none"> Prøv å justere kontrasten og lysstyrken.
Statisk støy påvirker video- og lydkvaliteten	<ul style="list-style-type: none"> Sjekk om antennen på baksiden av TV-en er riktig tilkoblet.
Brutte linjer på skjermen	<ul style="list-style-type: none"> Elektriske apparater som hårføner eller støvsugere osv. kan forstyrre TV-apparatet. Slå av disse apparatene.
Fjernkontrollen fungerer ikke	<ul style="list-style-type: none"> Forsikre deg om at plastemballasjen som fulgte med fjernkontrollen, er fjernet. Prøv å bruke fjernkontrollen i kortere avstand fra TV-en. Sjekk om plasseringen av batteriene er riktig, eller prøv å sett inn nye batterier i fjernkontrollen. TV-en går i standby-modus hvis den ikke får respons innen noen minutter.
Ikke noe bilde (PC-modus)	<ul style="list-style-type: none"> Kontroller om kabelen er riktig koblet til VGA-porten, eller om kabelen er bøyd noen steder.
Blinkende vertikal linje (PC-modus)	<ul style="list-style-type: none"> Gå inn i hovedmenyen og juster den vertikale plasseringen for å eliminere den vertikale linjen.
Horisontale linjer (PC-modus)	<ul style="list-style-type: none"> Juster den horisontale plasseringen av skjermen for å fjerne eventuelle horisontale linjer.
Skjermen er for lys eller mørk (PC-modus)	<ul style="list-style-type: none"> Juster lysstyrken eller kontrasten i hovedmenyen.
Ingen respons fra PC-en	<ul style="list-style-type: none"> Kontroller om PC-ens skjermoppløsning er satt til en kompatibel oppløsning for TV-en.
Linjer vises når en enhet er koblet til RCA-porten	<ul style="list-style-type: none"> Forsikre deg om at du bruker en kabel av god kvalitet.
Problemene er uløste	<ul style="list-style-type: none"> Trekk ut strømkabelen og vent i 30 sekunder, og koble deretter til kontakten igjen. Dersom problemene vedvarer fortsatt, ikke prøv å reparere TV-en selv. Vennligst kontakt servicesenteret .

Ikke la TV-en vise et statisk bilde, enten det er fra en video på pause, menyskjerm osv. over lengre tid, da dette vil skade skjermen og føre til innbrenning av bilder.

14. Tekniske spesifikasjoner

	24HD2S13	32HD2S13 32HD2S13W	40FD2S13 40FD2S13W	43FD2S13
Driftsspenning	100-240 V, 50-60 Hz	100-240 V, 50-60 Hz	100-240 V, 50-60 Hz	100-240 V, 50-60 Hz
Lyd (DTS HD)	Nei	Nei	Nei	Nei
Lydutgangseffekt	2 x 3	2 x 8	2 x 8	2 x 8
Strømforbruk (W)	36 W	56 W	90 W	90 W
Nettverkstilkoblet standby strømforbruk (W)	< 0,5	< 0,5	< 0,5	< 0,5
Vekt (kg)	2,25	3,35	5,35	6
TV-dimensjoner DxLxH (med ben) (mm)	535x151x353	719x151x456	892x172x559	955x172x590
TV-dimensjoner DxLxH (uten ben) (mm)	535x75x318	719x82x423	892x84x509	955x85x555
Skjerm	24" / 60 cm	32" / 80 cm	40" / 101 cm	43" / 109 cm

15. Landbegrensninger

Kun beregnet for innendørs bruk i EU-land og EFTA-land.



16. Lisenser

Med forbehold om endringer. Som følge av kontinuerlig forskning og utvikling på tekniske spesifikasjoner, design og utseendet kan produktene endres.

Begrepene HDMI og HDMI High-Definition Multimedia Interface og HDMI-logoen er varemerker eller registrerte merker for HDMI Licensing Administrator, Inc. i USA og andre land.

Produsert på lisens fra Dolby Laboratories. Dolby, Dolby Audio og dobbel-D-symbolet er varemerker for Dolby Laboratories Licensing Corporation. Alle rettigheter forbeholdt. Alle produktnavn er varemerker eller registrerte varemerker for sine respektive eiere. © 2023

Alle andre produkter, tjenester, selskaper, varemerker, handels- eller produktnavn og logoer som det refereres til her, tilhører sine respektive eiere.

Dette produktet er produsert og solgt under ansvar av StreamView GmbH. © THOMSON, og THOMSON-logoen er varemerker som brukes under lisens av StreamView GmbH, Franz-Josefs- Kai 1, 1010 Wien, Østerrike – mer informasjon på www.thomson-brand.com.