

THOMSON



Odtwarzacz multimedialny 140

4K UHD

Podręcznik użytkownika

Spis treści

1.	Bezpieczeństwo i informacje o produkcie	3
2.	Wprowadzenie	4
3.	Odtwarzacz multimedialny	4
3.1.	Obudowa	4
3.2.	Pilot zdalnego sterowania	5
4.	Instalacja	6
4.1.	Zawartość opakowania	6
4.2.	Konfiguracja	6
4.3.	Parowanie pilota zdalnego sterowania	8
4.4.	Pierwsza instalacja	8
5.	Instalacja aplikacji	9
6.	Podłączanie urządzeń Bluetooth	9
7.	Bezprzewodowe przesyłanie treści (Chromecast)	10
8.	Hey Google	10
9.	Ustawienia formatu wyświetlania	10
10.	Ustawienia formatu dźwięku	10
11.	Aktualizacje	11
12.	Pytania i odpowiedzi	11
13.	Specyfikacje techniczne	11



mythomson.com



[tv.mythomson.com/
en/Support/FAQs/](https://tv.mythomson.com/en/Support/FAQs/)



[tv.mythomson.com/
Support/Product-Registration/](https://tv.mythomson.com/Support/Product-Registration/)

1. Bezpieczeństwo i informacje o produkcie

Urządzenie zostało dokładnie sprawdzone i zapakowane przed wysyłką. Podczas rozpakowywania należy upewnić się, że w opakowaniu znajdują się wszystkie części, a opakowanie trzymać z dala od dzieci. Zalecamy zachowanie opakowania w okresie gwarancyjnym, aby urządzenie mogło być doskonale zabezpieczone w przypadku naprawy lub gwarancji.

Przed rozpoczęciem korzystania z urządzenia należy zapoznać się z instrukcją i zachować ją do późniejszego wykorzystania. Produkt musi być zainstalowany zgodnie z przepisami krajowymi.



Urządzenie należy umieścić w dobrze wentylowanym miejscu na płaskiej, twardej i stabilnej powierzchni.

W przypadku dłuższego nieużywania urządzenia należy odłączyć je od zasilania. Jeśli przewód zasilający jest uszkodzony, należy go wymienić na zasilacz 12 V 1 A. Skontaktuj się z serwisem posprzedażnym, aby uniknąć potencjalnego niebezpieczeństwa.



UWAGA: Aby zapobiec porażeniu prądem, nie należy wystawiać urządzenia na działanie deszczu lub wilgoci i chronić je przed wysoką temperaturą, zawilgoceniem, wodą i kurzem. Nie należy używać urządzenia w wilgotnych lub zimnych miejscach.



Jeśli urządzenie wymaga naprawy, należy odwiedzić stronę internetową: <https://tv.mythomson.com/en/Support/> i skontaktować się z działem obsługi posprzedażnej.



Aby zapobiec wybuchowi pożaru, należy zawsze trzymać świece lub inne źródła otwartego ognia z dala od urządzenia. Urządzenie należy trzymać z dala od bezpośredniego światła słonecznego.



AAA

Nieprawidłowa wymiana baterii grozi wybuchem. Należy wymieniać je wyłącznie na takie same lub równoważne typy. Zużyte baterie należy utylizować w bezpieczny sposób. Baterie należy wyrzucać do odpowiednich pojemników na śmieci, aby chronić środowisko.



Sprzęt oznaczony tym symbolem jest urządzeniem elektrycznym klasy II lub urządzeniem podwójnie izolowanym. Został zaprojektowany w taki sposób, że nie wymaga połączenia zabezpieczającego z uziemieniem.



To oznaczenie wskazuje, że ten produkt musi być prawidłowo utylizowany w całej UE zgodnie z dyrektywą 2002/96/WE (WEEE) i nie może być wyrzucony razem z innymi odpadami domowymi. Prosimy o odpowiedzialny recykling, w celu ponownego wykorzystania zasobów materialnych. Należy zwrócić sprzęt do punktu utylizacji lub skontaktować się ze sprzedawcą, u którego produkt został zakupiony.

Zgodnie z ustawą o bateriach użytkownicy końcowi są prawnie zobowiązani do zwrotu zużytych baterii. Nie należy wyrzucać zużytych baterii do odpadów domowych, lecz oddać je do punktu utylizacji zużytych baterii.

Uproszczona deklaracja zgodności UE

Niniejszym StreamView oświadcza, że urządzenie radiowe typu Streaming Box jest zgodne z dyrektywą 2014/53/UE. Pełny tekst deklaracji zgodności UE jest dostępny pod poniższym adresem internetowym:

tv.mythomson.com/support

Przeznaczony wyłącznie do użytku wewnątrz pomieszczeń w państwach członkowskich UE i EFTA.

**AT BE BG CH CY CZ DE DK EE ES FI FR GR HR HU IE IS
IT LI LT LU LV MT NL NO PL PT RO SI SK SE TR UK (NI)**

Aplikacje i wydajność

Prędkość pobierania zależy od połączenia internetowego. Niektóre aplikacje mogą być niedostępne w danym kraju lub regionie. Może być wymagane posiadanie subskrypcji platformy streamingowej. Serwis Netflix jest

dostępny w wybranych krajach. Więcej informacji można znaleźć na stronie www.netflix.com. Dostępność języka dla Asystenta Google zależy od obsługi wyszukiwania głosowego Google.

Ochrona danych

Dostawcy aplikacji i usług mogą gromadzić i wykorzystywać dane techniczne oraz powiązane informacje, w tym między innymi informacje techniczne o tym urządzeniu, oprogramowaniu systemowym i aplikacyjnym oraz urządzeniach peryferyjnych. Mogą wykorzystywać takie informacje w celu ulepszania produktów lub świadczenia usług lub technologii, które nie umożliwiają identyfikacji użytkownika. Ponadto niektóre usługi stron trzecich już udostępnione w urządzeniu lub zainstalowane przez użytkownika po zakupie produktu mogą wymagać rejestracji przy użyciu danych osobowych użytkownika. Niektóre usługi mogą gromadzić dane osobowe nawet bez dodatkowych ostrzeżeń. StreamView nie ponosi odpowiedzialności za ewentualne naruszenie ochrony danych przez usługi stron trzecich.

2. Wprowadzenie

Odtwarzacz multimedialny Thomson 140 umożliwia przekształcenie telewizora w Smart TV i przeniesienie systemu Android znanego z telefonów komórkowych na ekran telewizora. Ze sklepu Google Play można pobierać aplikacje, takie jak usługi streamingowe, gry, telewizyjne centra multimedialne i tysiące innych. Poproś Google o szybkie znalezienie filmów na YouTube, najnowszego hitu kinowego, sprawdzenie pogody lub innych treści. Przesyłaj zdjęcia, filmy i muzykę z urządzeń mobilnych na telewizor dzięki wbudowanej funkcji Chromecast.

3. Odtwarzacz multimedialny

3.1. Obudowa

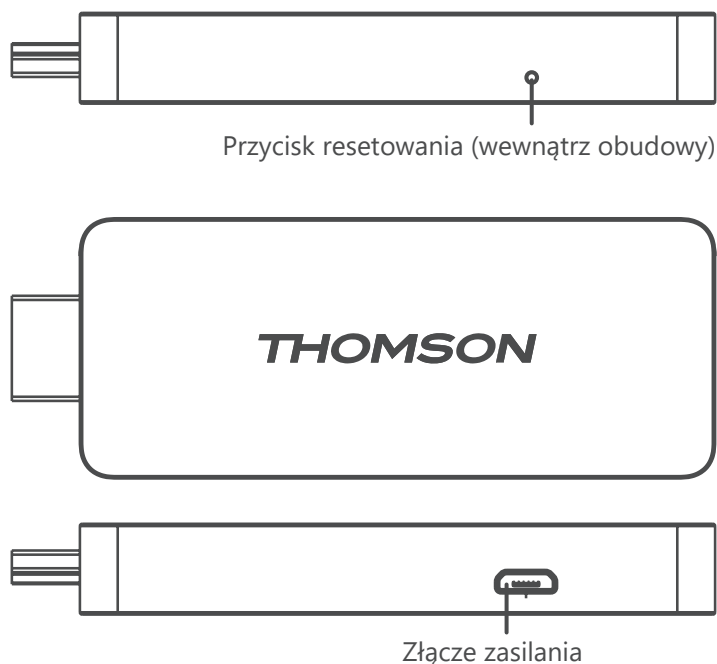

3.2. Pilot zdalnego sterowania



	Tryb gotowości: Szybki tryb gotowości/Tryb gotowości/Wł.
	Źródło/Wejście: Wybiera urządzenia podłączone do telewizora lub telewizję na żywo. *Przycisk działa tylko wtedy, gdy funkcja Smart RCU odtwarzacza Odtwarzacz multimedialny Thomson 140 jest aktywowany.
	Przełącznik profilu: Przełącza profile użytkowników
	Mikrofon: Aktywuje Asystenta Google i mikrofon wbudowany w pilota zdalnego sterowania
	Ustawienia: Otwiera menu ustawień
	OK: Potwierdza wybór
	Przyciski kierunkowe (D-Pad): Nawiguje po menu, ustawia opcje, przesuwa fokus lub kursor itp.
	Wstecz/Powrót: Powrót do poprzedniego ekranu menu, cofnięcie się o jeden krok itd.
	Strona główna: Otwiera ekran główny
	Wspólna aplikacja
	Głośność +/-: Regulacja głośności dźwięku telewizora
	Program +/-: Przełączanie pojedynczych kanałów telewizyjnych/radiowych. Przewijanie listy kanałów strona po stronie, gdy lista kanałów jest wyświetlana na ekranie telewizora
	Wyciszenie: Całkowicie wyłącza dźwięk telewizora
	YouTube: Uruchamia aplikację YouTube
	Prime Video: Uruchamia aplikację Prime Video
	Netflix: Uruchamia aplikację Netflix
	Disney+: Uruchamia aplikację Disney +

4. Instalacja

4.1. Zawartość opakowania

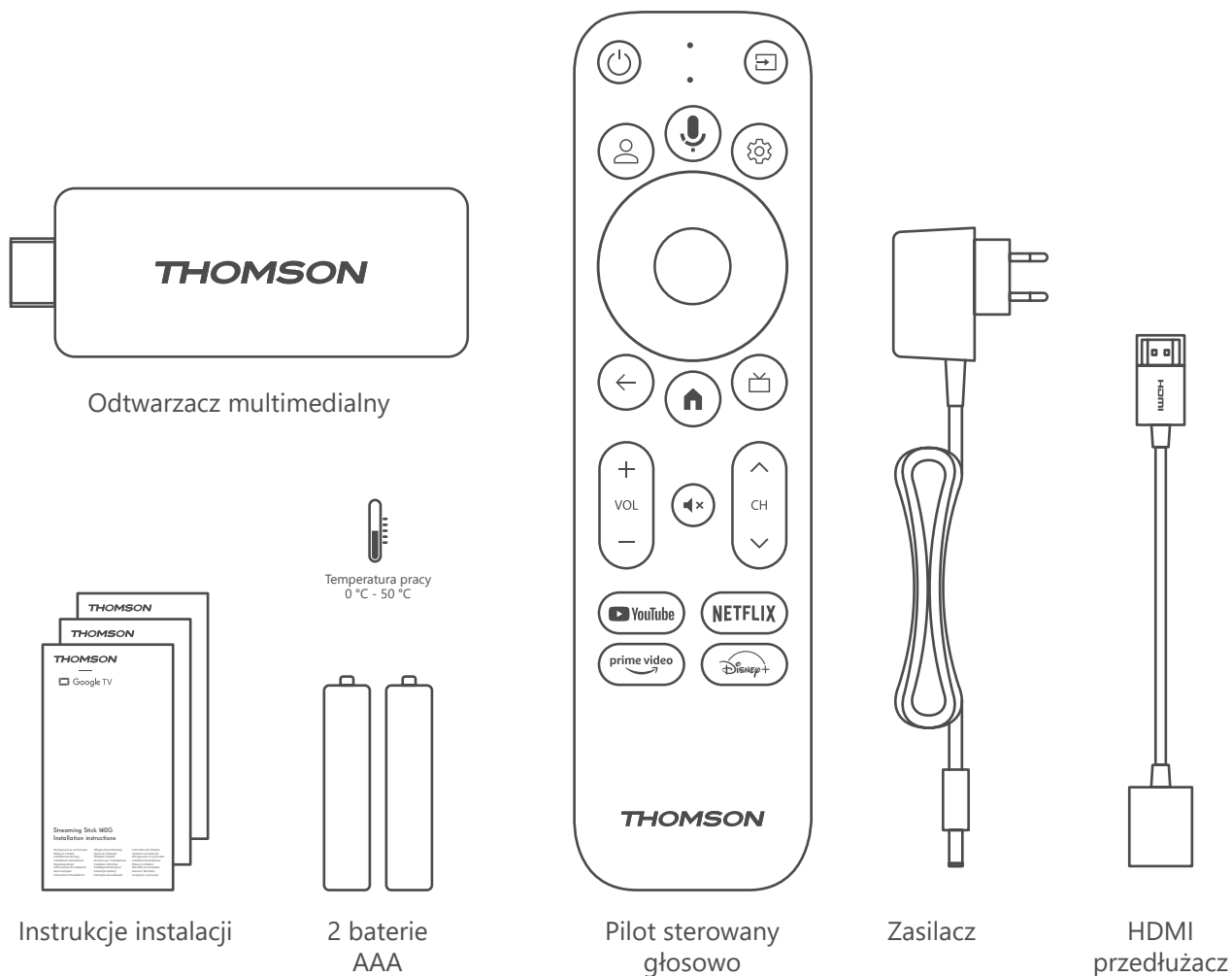

4.2. Konfiguracja

1

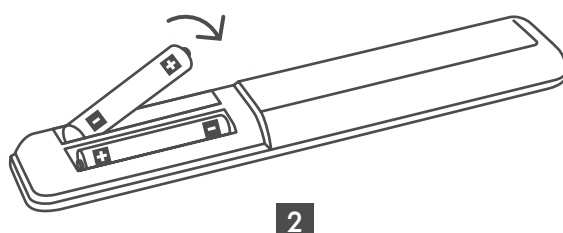
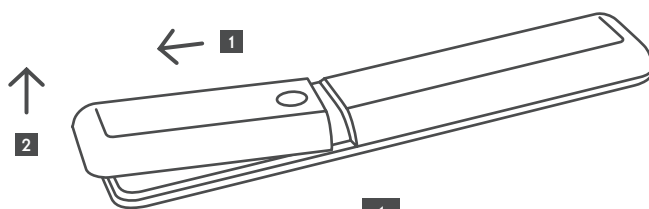

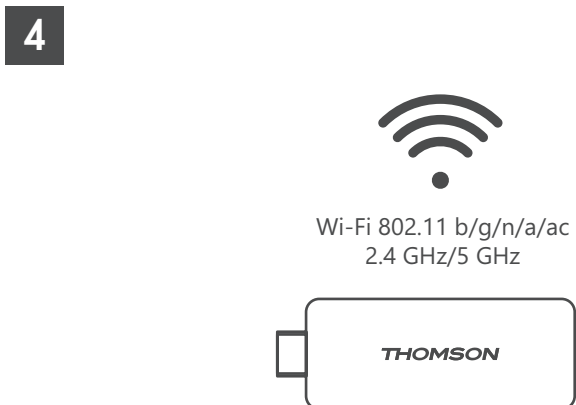
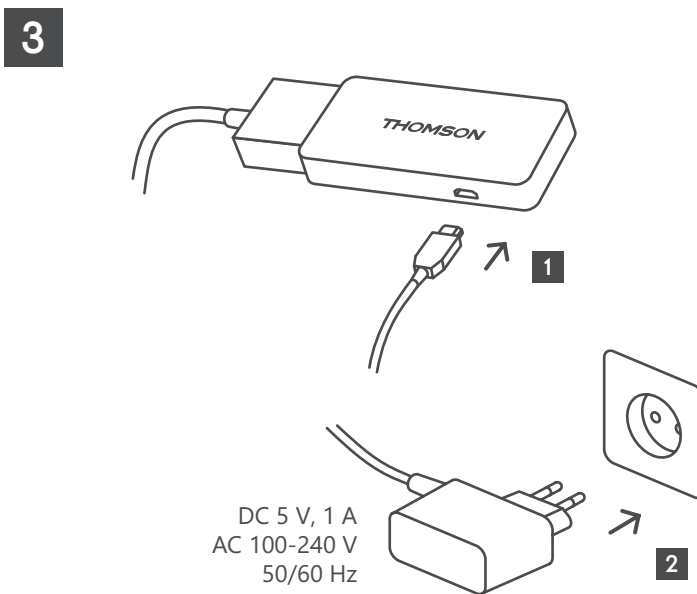
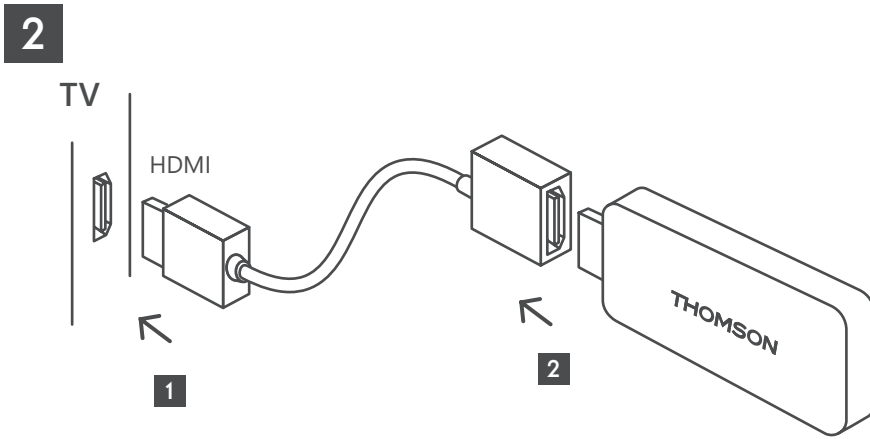

Jeśli połączenie z Internetem przez sieć LAN nie jest dostępne, początkowa instalacja wyświetli monit o połączenie z Internetem przez sieć WLAN.

4.3. Parowanie pilota zdalnego sterowania

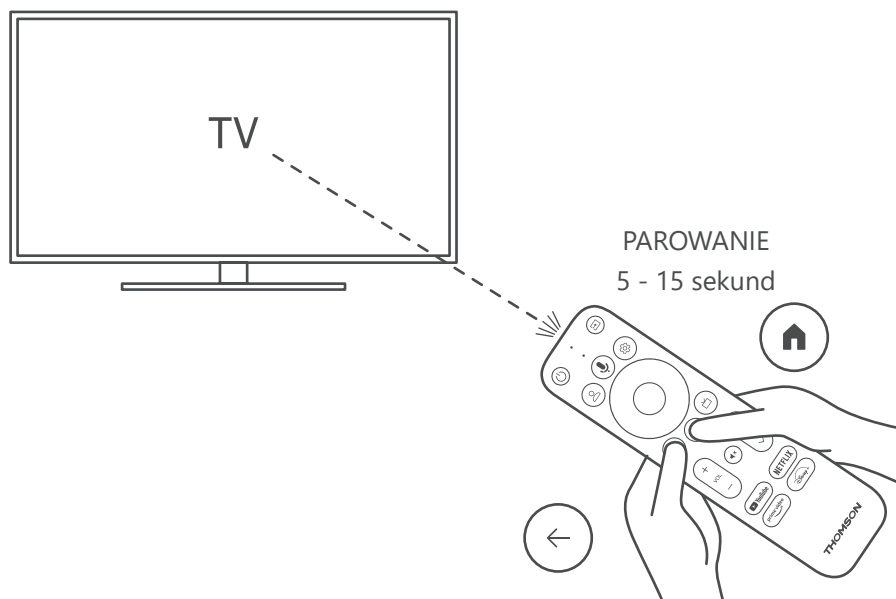

Włącz telewizor i odtwarzacz multimedialny Streaming Box, a następnie postępuj zgodnie z instrukcjami wyświetlanymi na ekranie, aby sparować pilota.

4.4. Pierwsza instalacja

Po pomyślnym sparowaniu pilota wybierz język instalacji i region, a następnie postępuj zgodnie z instrukcjami instalacji wyświetlanymi na ekranie.

Odtwarzacz multimedialny Thomson 140 można skonfigurować za pomocą aplikacji Google Home na urządzeniu mobilnym (telefonie lub tablecie) lub ręcznie, wybierając opcję „Skonfiguruj na telewizorze” u dołu ekranu.

Uwaga:

do skonfigurowania odtwarzacza multimedialnego Thomson 140 wymagane jest konto Google.

Należy się zalogować do konta Google, aby uzyskać dostęp do Sklepu Google Play, Hey Google i ulubionych aplikacji do przesyłania strumieniowego.

Jeśli nie masz konta Google lub chcesz utworzyć konto współdzielone, musisz je zarejestrować przed zainstalowaniem odtwarzacza multimedialnego Thomson 140 na komputerze lub smartfonie.

Konto Google można utworzyć, odwiedzając następującą stronę internetową:

<https://accounts.google.com/signup>

Po zakończeniu wstępnej instalacji odtwarzacza multimedialnego do odbioru strumieniowego firmy Thomson, ekran główny Google TV zostanie wyświetlony.

Należy pamiętać, że ilustracje ekranów menu przedstawione w niniejszej instrukcji obsługi mają jedynie charakter poglądowy i mogą się różnić w zależności od kraju.

5. Instalacja aplikacji

Masz dostęp do tysięcy aplikacji gotowych do pobrania w sklepie Google Play. Można zainstalować aplikacje wykonując poniższe kroki:

1. Wybierz Menu aplikacji na ekranie głównym.

2. Wybierz pole Wyszukaj aplikacje i gry i wprowadź nazwę aplikacji, którą chcesz pobrać.

W menu Ekran główny aplikacji dostępne są również różne podmenu, takie jak Twoje aplikacje, Kategorie aplikacji, Aplikacje z moich innych urządzeń, Polecane aplikacje i inne, które ułatwiają wybór i instalację aplikacji.

Uwaga: niektóre aplikacje działają tylko we własnej sieci. Aplikacje te nie są otwartymi usługami internetowymi, a jedynie wewnętrznym rozwiązaniem dla kilku telewizorów w tym samym gospodarstwie domowym. Działanie tych aplikacji może być zatem określone przez operatora telewizji IP TV lub sieci.

Niektóre aplikacje są dostępne do pobrania zgodnie z geolokalizacją.

Oznacza to, że aplikacje zależne od geolokalizacji są dostępne w sklepie Google Play tylko zgodnie z zasadami geolokalizacji i nie mogą być pobierane i instalowane w różnych krajach.

Niektóre aplikacje dostępne na urządzenia mobilne, takie jak telefony komórkowe i tablety, ze względów prawnych nie są dostępne do pobrania na urządzenia Google TV.

6. Podłączanie urządzeń Bluetooth

Piloty i akcesoria

W tym menu można podłączyć urządzenia audio, takie jak słuchawki i głośniki, a także urządzenia wejściowe, takie jak gamepady, mysz lub klawiatura przez Bluetooth do odtwarzacza multimedialnego Thomson 140.

Pilota zdalnego sterowania można również skonfigurować tak, aby można było sterować włączaniem/wyłączaniem zasilania, głośnością +/- lub wyborem wejścia podłączonych urządzeń (telewizora, amplitunera AV lub listwy Soundbar) za pomocą jednostki Thomson RCU.

Naciśnij przycisk  na pilocie zdalnego sterowania i naciśnij przycisk OK, aby otworzyć menu Ustawienia. Wybierz Bluetooth i naciśnij OK.

Sparuj Akcesoria

Upewnij się, że tryb parowania Bluetooth jest włączony w urządzeniu, które chcesz podłączyć do odtwarzacza multimedialnego Thomson 140. Wybierz opcję menu Paruj akcesoria i naciśnij OK. Urządzenie Bluetooth zostanie wyświetlone po prawej stronie. Wybierz urządzenie i naciśnij OK, aby rozpocząć proces parowania.

Akcesoria

W menu można zarządzać urządzeniami podłączonymi przez Bluetooth, takimi jak pilot zdalnego sterowania.

Pilot zdalnego sterowania

Wybierz opcję menu Konfiguracja przycisków pilota i naciśnij przycisk OK. Dostępne są dwa podmenu, w menu konfiguracji przycisków pilota zdalnego sterowania:

Urządzenia

Wybierz Dodaj urządzenie i naciśnij OK. Wybierz urządzenie, którym chcesz sterować za pomocą Thomson RCU, telewizora, listwy soundbar lub amplitunera AV i naciśnij przycisk OK. Wybierz markę urządzenia z listy i naciśnij OK. Wybierz opcje sterowania, które chcesz obsługiwać za pomocą Thomson RCU i postępuj zgodnie z instrukcjami wyświetlanymi na ekranie telewizora.

Przyciski pilota zdalnego sterowania

W tym podmenu można skonfigurować działanie urządzenia Thomson RCU. Można ustawić, które funkcje operacyjne mają być nadal obsługiwane za pomocą oryginalnego pilota podłączonego urządzenia (telewizora, amplitunera AV lub listwy soundbar), a które mają być obsługiwane za pomocą pilota zdalnego sterowania Thomson.

7. Bezprzewodowe przesyłanie treści (Chromecast)

Odtwarzacz multimedialny Thomson 140 ma wbudowaną funkcję Chromecast. Możesz przesyłać filmy, muzykę lub inne treści ze smartfona, tabletu lub komputera na telewizor.

1. Upewnij się, że telefon, tablet lub komputer znajduje się w tej samej sieci co odtwarzacz multimedialny.
2. Otwórz aplikację obsługującą przesyłanie, np. YouTube.
3. Wybierz wideo i kliknij ikonę przesyłania.
4. Wybierz odtwarzacz multimedialny 140 i naciśnij OK.

Odtwarzanie rozpocznie się automatycznie. Należy pamiętać, że nie każda aplikacja do strumieniowego przesyłania treści wideo obsługuje funkcję Chromecast.

8. Hey Google

Odtwarzacz multimedialny Thomson 140 obsługuje funkcję Hey Google. Funkcja Hey Google może być używana do wykonywania różnych operacji, takich jak procentowa regulacja głośności, wyciszenie i ponowne włączanie dźwięku lub otwieranie różnych aplikacji. Możesz wyszukiwać różne informacje z Internetu, takie jak „Jaka będzie jutro pogoda” lub wyszukiwać filmy, seriale lub wideo w aplikacjach usług strumieniowych, takich jak Netflix, Prime Video, Disney+ lub YouTube.

9. Ustawienia formatu wyświetlania

Naciśnij przycisk Ustawienia na pilocie lub wybierz ikonę Ustawienia na ekranie głównym i otwórz Ekran i dźwięk -> Zaawansowane ustawienia wyświetlania.

Domyślnym wyborem formatu ustawień wyświetlania w menu Ekran i dźwięk jest Automatyczny. Następujące formaty wyświetlania są dostępne:

Automatyczny:

W przypadku wybrania formatu Automatycznego, system umożliwi zainstalowanym aplikacjom automatyczne dostosowanie formatu HDR do urządzenia wyświetlającego. Przy tym ustawieniu wszystkie aplikacje automatycznie wyświetlają zawartość wideo w optymalnym formacie wideo, ale nie w najwyższej jakości.

Manualny:

Po wybraniu tego formatu można ręcznie dezaktywować formaty HDR, które są obsługiwane przez urządzenia odtwarzające i mogą powodować problemy z odtwarzaniem. Formaty HDR, które nie są obsługiwane przez urządzenie odtwarzające, będą wyświetlane jako „nieobsługiwane formaty” i nie będzie można wymusić ich aktywacji. Zainstalowane aplikacje mogą automatycznie wybierać format wideo, który nie będzie wyświetlany w najwyższej jakości wideo.

10. Ustawienia formatu dźwięku

Odtwarzacz multimedialny Thomson 140 automatycznie rozpoznaje optymalny format dźwięku obsługiwany przez podłączone urządzenie, niezależnie od tego, czy jest to złącze HDMI telewizora, czy złącze HDMI amplitunera AV. Następnie odpowiednio dostosowuje parametry odtwarzania dźwięku, zapewniając optymalne wrażenia dźwiękowe dostosowane do podłączonego urządzenia. Naciśnij przycisk Ustawienia na pilocie lub wybierz ikonę Ustawienia na ekranie głównym i otwórz Ekran i dźwięk -> Zaawansowane ustawienia dźwięku.

Dostępne są następujące ustawienia formatu dźwięku:

Automatyczny:

Korzystając z tego formatu odtwarzania dźwięku, odtwarzacz multimedialny Thomson 140 za pośrednictwem kabla HDMI lub kabla Digital Audio Optical Toslink wykryje najlepszy format dźwięku obsługiwany przez podłączone urządzenie i dostosuje charakterystykę odtwarzania dźwięku do podłączonego urządzenia. Ta opcja ustawień formatu dźwięku jest zalecana.

Żaden:

Korzystając z tego formatu odtwarzania dźwięku, odtwarzacz multimedialny Thomson 140 nie będzie odtwarzał dźwięku przestrzennego przez podłączony kabel HDMI lub cyfrowy kabel audio Toslink. Ta opcja jest zalecana, jeśli chcesz użyć przetwornika cyfrowo-analogowego (DAC) do konwersji dźwięku cyfrowego z odtwarzacza multimedialnego Thomson 140 na dźwięk analogowy lub jeśli podłączone urządzenie nie obsługuje odtwarzania dźwięku cyfrowego.

Manualny:

Ten format umożliwi selektywne włączanie lub wyłączenie każdego formatu obsługiwanego przez to urządzenie, niezależnie od formatu obsługiwanego przez urządzenie wyjściowe audio.

11. Aktualizacje

Aktualizacja oprogramowania odtwarzacza multimedialnego Thomson 140 odbywa się automatycznie. Jeśli dostępne będą aktualizacje zainstalowanych aplikacji lub systemu operacyjnego, na ekranie głównym pojawi się powiadomienie. Wybierz powiadomienie i naciśnij przycisk OK, aby je przeczytać.

12. Pytania i odpowiedzi

Co mogę zrobić z odtwarzaczem multimedialnym Thomson 140?	Odtwarzacz multimedialny Thomson 140 zmienia telewizor w Smart TV i przenosi funkcje systemu Android znane z telefonów komórkowych na telewizor. Ze sklepu Google Play można pobierać aplikacje, takie jak usługi strumieniowe, gry, telewizyjne centra multimedialne i tysiące innych. Więcej informacji można znaleźć na stronie https://tv.mythomson.com/en/Support/FAQs .
Czy potrzebuję telewizora Smart TV do korzystania z odtwarzacza multimedialnego Thomson 140?	Nie, nie jest. Odtwarzacz multimedialny Thomson 140 umożliwia przekształcenie dowolnego telewizora w Smart TV.
Jakie połączenia są wymagane do obsługi mojego odtwarzacza multimedialnego Thomson 140?	Odtwarzacz multimedialny Thomson 140 musi być podłączony do portu HDMI w telewizorze. Można go podłączyć bezpośrednio lub za pomocą dołączonego przedłużacza HDMI.
Czy mój odtwarzacz multimedialny Thomson 140 ma fabrycznie zainstalowane aplikacje?	Następujące aplikacje są preinstalowane: Netflix, YouTube, Disney+, Prime Video, DAZN itp.
Czy muszę mieć konto Google, aby korzystać z odtwarzacza multimedialnego Thomson 140?	Do skonfigurowania odtwarzacza multimedialnego Thomson 140 wymagane jest konto Google. Aby uzyskać dostęp do sklepu Google Play, aplikacji Hey Google i ulubionych treści w aplikacjach do strumieniowania, należy zalogować się do konta Google na odtwarzaczu multimedialnym Thomson 140.
Dlaczego nie mogę znaleźć aplikacji dostępnej na moim urządzeniu mobilnym w sklepie Google Play w Google TV?	Niektóre aplikacje dostępne w sklepie Google Play dla urządzeń mobilnych, takich jak telefony komórkowe i tablety, nie są dostępne dla urządzeń Google TV z powodów prawnych.
Czy mogę utworzyć lub edytować moje konto Google na urządzeniu?	Nie, aby utworzyć i edytować konto Google, musisz użyć telefonu komórkowego lub komputera.
Czy mogę oglądać treści/pliki wideo z mojego serwera za pośrednictwem sieci domowej na odtwarzaczu multimedialnym Thomson 140?	Możliwe jest oglądanie plików wideo z domowego serwera, ale wymaga to odpowiedniej aplikacji oraz informacji dotyczących sposobu konfiguracji połączenia.
Jakie są wymagania internetowe dla mojego odtwarzacza multimedialnego Thomson 140?	Odtwarzacz multimedialny działa dobrze ze standardowym połączeniem internetowym. Jednak im szybsze połączenie internetowe, tym lepsza jakość oglądania. Należy pamiętać, że im więcej urządzeń jest podłączonych do sieci domowej, tym mniej łącza szerokopasmowego jest dostępne dla odtwarzacza multimedialnego Thomson 140.
Jak korzystać z Asystenta Google?	W menu głównym systemu Android naciśnij przycisk Google Assistant na pilocie zdalnego sterowania odtwarzacza multimedialnego Thomson 140. Można wyszukiwać dowolne treści. Wszystkie treści związane z pytaniem pojawiają się na liście.

13. Specyfikacje techniczne

Audio i wideo

Rozdzielczość wyświetlania: 4K Ultra HD

Rozdzielczość wideo: 4Kx2K@60fps, 1080p, 1080i, 720p, 576p, 576i, 480p, 480i

Dekodowanie dźwięku: Dolby Digital Plus i Dolby Atmos

System i pamięć

System operacyjny: Google TV

Chipset: Amlogic S905Y4

Procesor czterordzeniowy Cortex-A35

Procesor graficzny: ARM Mali-G31 MP2

SDRAM: DDR2 GB

Flash eMMC 8 GB

Łączność bezprzewodowa

Wbudowane Wi-Fi: 802.11 b/g/n/a/ac 2.4GHz/5GHz 2T2R

Bluetooth: 5.0

Kompatybilność

Telewizory HD, FHD i UHD z portem kompatybilnym z HDMI

Klawiatura Bluetooth Gamepad Bluetooth

Dane ogólne

Zasilanie: AC 100 - 240 V AC ~ 50/60 Hz

Napięcie wejściowe: Zasilacz DC 5 V= 1 A

Pobór mocy podczas pracy: maks. 5 W

Temperatura pracy: 0 ~ +50 °C

Temperatura przechowywania: -20 ~ +70 °C

Wymiary (szer. x gł. x wys.): 34,4 x 12 x 93 mm

Waga: 104 g

Licencje

Niniejszy produkt jest licencjonowany na mocy licencji portfela patentowego AVC do użytku osobistego i niekomercyjnego konsumenta w celu (i) kodowania wideo zgodnie ze standardem AVC („WIDEO AVC”) i/lub (ii) dekodowania wideo AVC, które zostało zakodowane przez konsumenta prowadzącego działania osobiste i niekomercyjne i/lub zostało uzyskane od dostawcy wideo posiadającego licencję na oferowanie wideo AVC. Żadna licencja nie jest udzielana ani dorozumiana do jakiegokolwiek innego użytku. Dodatkowe informacje można uzyskać od firmy MPEG LA, L.L.C. pod adresem <http://www.mpegla.com> Niniejszy produkt zawiera jeden lub więcej programów chronionych prawami autorskimi międzynarodowymi i amerykańskimi jako niepublikowane prace.

Są one poufne i zastrzeżone dla Dolby Laboratories. Ich powielanie lub ujawnianie, w całości lub w części, lub tworzenie na ich podstawie dzieł pochodnych bez wyraźnej zgody Dolby Laboratories jest zabronione. Prawa autorskie 2012-2021 zastrzeżone przez Dolby Laboratories. Wszelkie prawa zastrzeżone. Z zastrzeżeniem zmian. W następstwie ciągłych badań i rozwoju technologicznego specyfikacje techniczne, konstrukcja i wygląd produktów mogą ulec zmianie. Google, Android TV, Google Play, YouTube, Chromecast oraz inne powiązane znaki i logo są znakami towarowymi firmy Google LLC. Netflix jest zastrzeżonym znakiem towarowym Netflix, Inc. Wi-Fi jest zastrzeżonym znakiem towarowym Wi-Fi Alliance®. Terminy HDMI i HDMI High-Definition Multimedia Interface oraz logo HDMI są znakami towarowymi lub zastrzeżonymi znakami towarowymi HDMI Licensing Administrator, Inc. w Stanach Zjednoczonych i innych krajach. Dolby, Dolby Vision, Dolby Audio i symbol podwójnego D są znakami towarowymi Dolby Laboratories Licensing Corporation. Wyprodukowano na licencji Dolby Laboratories. Aby uzyskać informacje na temat patentów DTS, należy odwiedzić stronę <http://patents.dts.com>. Wszystkie nazwy produktów są znakami towarowymi lub zastrzeżonymi znakami towarowymi odpowiednich właścicieli.

© 2023 StreamView GmbH, Franz-Josefs-Kai 1, 1010 Wiedeń, Austria. Wszelkie prawa zastrzeżone. Thomson jest zastrzeżonym znakiem towarowym firmy Thomson Corporation, używanym w ramach licencji przez StreamView GmbH.