

# ***THOMSON***

androidtv



[mythomson.com](https://mythomson.com)



<https://tv.mythomson.com/en/Support/FAQs/>



<https://tv.mythomson.com/Support/Product-Registration/>

# 1. Πληροφορίες για την ασφάλεια



Σε ακραίες καιρικές συνθήκες (καταιγίδες, κεραυνοί) και σε μεγάλες περιόδους αδράνειας (διακοπές) αποσυνδέστε την τηλεόραση από το δίκτυο.

Το βύσμα δικτύου χρησιμοποιείται για την αποσύνδεση της τηλεόρασης από το ηλεκτρικό δίκτυο και, επομένως, πρέπει να παραμείνει άμεσα λειτουργικό. Εάν η τηλεόραση δεν έχει αποσυνδεθεί ηλεκτρικά από το δίκτυο, η συσκευή εξακολουθεί να καταναλώνει ρεύμα για όλες τις καταστάσεις, ακόμη και αν η τηλεόραση βρίσκεται σε κατάσταση αναμονής ή είναι απενεργοποιημένη.

**Σημείωση:** Ακολουθήστε τις οδηγίες που εμφανίζονται στην οθόνη για τη λειτουργία των σχετικών χαρακτηριστικών.

**Σημαντικό:** Διαβάστε πλήρως αυτές τις οδηγίες πριν από την εγκατάσταση ή τη λειτουργία.

## ΠΡΟΕΙΔΟΠΟΙΗΣΗ

**Αυτή η συσκευή προορίζεται να χρησιμοποιείται από άτομα (συμπεριλαμβανομένων των παιδιών) που έχουν την ικανότητα/εμπειρία να χειρίζονται τέτοιες συσκευές χωρίς επίβλεψη, εκτός εάν τους έχει παρασχεθεί επίβλεψη ή οδηγίες σχετικά με τη χρήση, από άτομο υπεύθυνο για την ασφάλειά τους.**

- Χρησιμοποιήστε αυτήν την τηλεόραση σε υψόμετρο μικρότερο από 2000 μέτρα πάνω από το επίπεδο της θάλασσας, σε ξηρές τοποθεσίες και σε περιοχές με μέτριο ή τροπικό κλίμα.
- Η τηλεόραση προορίζεται για οικιακή και παρόμοια γενική χρήση, αλλά μπορεί επίσης να χρησιμοποιηθεί σε δημόσιους χώρους.
- Για λόγους εξαιρισμού, αφήστε τουλάχιστον 10 εκ. ελεύθερο χώρο γύρω από την τηλεόραση.
- Ο εξαιρισμός δεν πρέπει να παρεμποδίζεται με την κάλυψη ή το φράξιμο των ανοιγμάτων εξαιρισμού με αντικείμενα, όπως εφημερίδες, τραπεζομάντιλα, κουρτίνες κ.λπ.
- Το βύσμα του καλωδίου τροφοδοσίας πρέπει να είναι εύκολα προσβάσιμο. Μην τοποθετείτε την τηλεόραση, έπιπλα κ.λπ. πάνω στο καλώδιο ρεύματος. Ένα κατεστραμμένο καλώδιο ρεύματος/βύσμα μπορεί να προκαλέσει πυρκαγιά ή να σας προκαλέσει ηλεκτροπληξία. Χειριστείτε το καλώδιο τροφοδοσίας από το φιν, μην αποσυνδέετε την τηλεόραση τραβώντας το καλώδιο τροφοδοσίας. Ποτέ μην αγγίζετε το καλώδιο/βύσμα τροφοδοσίας με βρεγμένα χέρια, καθώς αυτό μπορεί να προκαλέσει βραχυκύκλωμα ή ηλεκτροπληξία. Ποτέ μην κάνετε κόμπους στο καλώδιο τροφοδοσίας και μην το δένετε με άλλα καλώδια. Όταν καταστραφεί πρέπει να αντικατασταθεί, αυτό πρέπει να γίνεται μόνο από εξειδικευμένο προσωπικό.
- Μην αφήνετε να πέφτουν στην τηλεόραση σταγόνες ή πιτσιλιές υγρών και μην τοποθετείτε αντικείμενα γεμάτα με υγρά, όπως βάζα, φλιτζάνια κ.λπ. πάνω ή πάνω από την τηλεόραση (π.χ. σε ράφια πάνω από τη συσκευή).
- Μην εκθέτετε την τηλεόραση σε άμεσο ηλιακό φως και μην τοποθετείτε ανοιχτές φλόγες, όπως αναμμένα κεριά, επάνω ή κοντά στην τηλεόραση.
- Μην τοποθετείτε πηγές θερμότητας, όπως ηλεκτρικές θερμάστρες, καλοριφέρ κ.λπ. κοντά στην τηλεόραση.
- Μην τοποθετείτε την τηλεόραση στο δάπεδο και σε επιφάνειες με κλίση.
- Για να αποφύγετε τον κίνδυνο ασφυξίας, κρατήστε τις πλαστικές σακούλες μακριά από μωρά, παιδιά και οικόσιτα ζώα.
- Συνδέστε προσεκτικά τα πόδια / βάση στην τηλεόραση. Εάν η βάση στήριξης διαθέτει βίδες, σφίξτε καλά τις βίδες για να αποτρέψετε την κλίση της τηλεόρασης. Μην σφίγγετε υπερβολικά τις βίδες.
- Μην πετάτε τις μπαταρίες στη φωτιά ή με επικίνδυνα ή εύφλεκτα υλικά.

## Προειδοποίηση

- Οι μπαταρίες δεν πρέπει να εκτίθενται σε υπερβολική θερμότητα, όπως ηλιακή ακτινοβολία, φωτιά ή παρόμοια.
- Η υπερβολική ηχητική πίεση από ακουστικά μπορεί να προκαλέσει απώλεια ακοής.



**ΠΑΝΩ ΑΠΟ ΟΛΑ - ΠΟΤΕ μην αφήνετε κανέναν, ειδικά παιδιά, να σπρώξει ή να χτυπήσει την οθόνη, καθώς και να σπρώξει οτιδήποτε μέσα σε τρύπες, σχισμές ή άλλα ανοίγματα στη θήκη.**

## 1.1. Σημάνσεις στο προϊόν

Τα ακόλουθα σύμβολα χρησιμοποιούνται στο προϊόν ως ένδειξη περιορισμών και προφυλάξεων και οδηγιών ασφαλείας. Κάθε εξήγηση λαμβάνεται υπόψη όταν το προϊόν φέρει μόνο τη σχετική σήμανση. Σημειώστε αυτές τις πληροφορίες για λόγους ασφαλείας.



Εξοπλισμός κατηγορίας II: Είναι σχεδιασμένος με τέτοιο τρόπο ώστε να μην απαιτεί σύνδεση ασφαλείας σε ηλεκτρική γείωση.



Αυτό το σήμα υποδεικνύει ότι το παρόν προϊόν δεν πρέπει να απορρίπτεται με άλλα οικιακά απορρίμματα σε ολόκληρη την ΕΕ. Να το ανακυκλώνετε με υπευθυνότητα για την προώθηση της βιώσιμης επαναχρησιμοποίησης των υλικών πόρων. Για να επιστρέψετε τη χρησιμοποιημένη συσκευή σας, χρησιμοποιήστε τα συστήματα επιστροφής και συλλογής ή επικοινωνήστε με τον προμηθευτή από τον οποίο αγοράσατε το προϊόν.

## 1.2. Προειδοποίηση

Μην καταπίνετε την μπαταρία, Κίνδυνος χημικού εγκαύματος Αυτό το προϊόν ή τα εξαρτήματα που παρέχονται με το προϊόν μπορεί να περιέχουν μπαταρία κερμάτων/κουμπιών. Εάν η στρογγυλή/κυλινδρική μπαταρία καταποθεί, μπορεί να προκαλέσει σοβαρά εσωτερικά εγκαύματα σε μόλις 2 ώρες και να οδηγήσει σε θάνατο.

Κρατήστε τις νέες και τις χρησιμοποιημένες μπαταρίες μακριά από παιδιά. Εάν η θήκη της μπαταρίας δεν κλείνει με ασφάλεια, σταματήστε να χρησιμοποιείτε το προϊόν και κρατήστε το μακριά από παιδιά.

Εάν πιστεύετε ότι οι μπαταρίες μπορεί να έχουν καταποθεί ή τοποθετηθεί μέσα σε οποιοδήποτε μέρος του σώματος, αναζητήστε αμέσως ιατρική βοήθεια.

Μια τηλεόραση μπορεί να πέσει, προκαλώντας σοβαρό τραυματισμό ή θάνατο. Πολλοί τραυματισμοί, ιδίως σε παιδιά, μπορούν να αποφευχθούν με τη λήψη απλών προφυλάξεων, όπως:

- Χρησιμοποιείτε ΠΑΝΤΑ πόδια ή βάσεις ή μεθόδους τοποθέτησης που συνιστώνται από τον κατασκευαστή της τηλεόρασης.
- Χρησιμοποιείτε ΠΑΝΤΑ έπιπλα που μπορούν να στηρίξουν με ασφάλεια την τηλεόραση.
- Βεβαιωθείτε ΠΑΝΤΑ ότι η τηλεόραση δεν προεξέχει από την άκρη του επίπλου στήριξης.
- ΠΑΝΤΑ να ενημερώνετε τα παιδιά ότι είναι επικίνδυνο να σκαρφαλώνουν σε έπιπλα για να φτάσουν την τηλεόραση ή τα χειριστήριά της.
- Δρομολογείτε ΠΑΝΤΑ τα βύσματα και τα καλώδια που συνδέονται με την τηλεόρασή σας έτσι ώστε να μην υπάρχει περίπτωση να σκοντάψετε πάνω τους, να τα τραβήξετε ή να τα αρπάξετε.
- ΠΟΤΕ μην τοποθετείτε μια τηλεόραση σε ασταθή θέση.
- ΠΟΤΕ μην τοποθετείτε την τηλεόραση πάνω σε ψηλά έπιπλα (π.χ. ντουλάπια ή βιβλιοθήκες) χωρίς να αγκυρώσετε τόσο τα έπιπλα όσο και την τηλεόραση σε κατάλληλο στήριγμα.
- ΠΟΤΕ μην τοποθετείτε την τηλεόραση πάνω σε ύφασμα ή άλλα υλικά που μπορεί να βρίσκονται μεταξύ της τηλεόρασης και των επίπλων στήριξης.
- ΠΟΤΕ μην τοποθετείτε αντικείμενα που θα μπορούσαν να προκαλέσουν τα παιδιά να σκαρφαλώσουν, όπως παιχνίδια και τηλεχειριστήρια, στην κορυφή της τηλεόρασης ή στα έπιπλα στα οποία είναι τοποθετημένη η τηλεόραση.
- Ο εξοπλισμός είναι κατάλληλος μόνο για τοποθέτηση σε ύψος μικρότερο των 2 μέτρων.

Εάν η υπάρχουσα τηλεόραση πρόκειται να κρατηθεί και να μεταφερθεί, θα πρέπει να εφαρμοστούν οι ίδιες προφυλάξεις με τις παραπάνω.

Οι συσκευές που συνδέονται στην προστατευτική γείωση της κτιριακής εγκατάστασης μέσω της σύνδεσης MAINS ή μέσω άλλων συσκευών με σύνδεση στην προστατευτική γείωση - και σε ένα σύστημα διανομής σήματος τηλεόρασης με ομοαξονικό καλώδιο, μπορεί σε ορισμένες περιπτώσεις να αποτελέσουν κίνδυνο πυρκαγιάς. Συνεπώς, η σύνδεση με ένα τηλεοπτικό σύστημα διανομής πρέπει να γίνεται μέσω μιας συσκευής που παρέχει ηλεκτρική απομόνωση κάτω από ένα ορισμένο εύρος συχνοτήτων (γαλβανικός απομονωτής).

## 1.3. Προειδοποιήσεις για την τοποθέτηση σε τοίχο

- Διαβάστε τις οδηγίες πριν τοποθετήσετε την τηλεόρασή σας στον τοίχο.
- Το κιτ επιτοίχιας στήριξης είναι προαιρετικό. Μπορείτε να το προμηθευτείτε από τον τοπικό σας αντιπρόσωπο, εάν δεν παρέχεται με την τηλεόρασή σας.
- Μην εγκαθιστάτε την τηλεόραση σε οροφή ή σε κεκλιμένο τοίχο.
- Χρησιμοποιήστε τις καθορισμένες βίδες επιτοίχιας τοποθέτησης και άλλα εξαρτήματα.

Σφίξτε καλά τις βίδες στερέωσης στον τοίχο για να αποτρέψετε την πτώση της τηλεόρασης. Μην σφίγγετε υπερβολικά τις βίδες.

Τα σχήματα και οι απεικονίσεις στο παρόν εγχειρίδιο χρήσης παρέχονται μόνο για λόγους αναφοράς και

ενδέχεται να διαφέρουν από την πραγματική εμφάνιση του προϊόντος. Ο σχεδιασμός και οι προδιαγραφές του προϊόντος ενδέχεται να τροποποιηθούν χωρίς προειδοποίηση.

	Π (χιλ.)	Υ (χιλ.)	Β (χιλ.)	Μ (χιλ.)
24"	100	100	4 (M4)	6
32"	100	100	6 (M6)	8
40"	200	200	6 (M6)	8
43"	200	200	6 (M6)	8
50"	200	200	6 (M6)	8
55"	200	200	6 (M6)	10
65"	200	200	6 (M6)	10
75"	400	200	8 (M8)	12
85"	500	400	8 (M8)	12

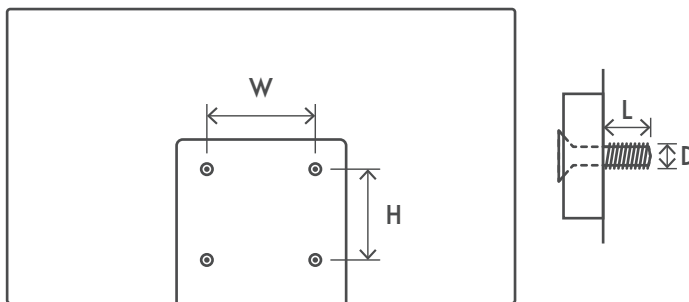

## 1.4. Απλοποιημένη δήλωση συμμόρφωσης ΕΕ

Με το παρόν, η StreamView δηλώνει ότι η συσκευή ραδιοεξοπλισμού τύπου Smart TV συμμορφώνεται με την οδηγία 2014/53/ΕΕ.

## 1.5. Εφαρμογές και επιδόσεις

Η ταχύτητα λήψης εξαρτάται από τη σύνδεσή σας στο Internet. Κάποιες εφαρμογές ενδέχεται να μην είναι διαθέσιμες στη χώρα ή την περιοχή σας. Το Netflix είναι διαθέσιμο σε επιλεγμένες χώρες. Για ροή δεδομένων (streaming) πρέπει να είστε μέλος. Περισσότερες πληροφορίες στο [www.netflix.com](http://www.netflix.com). Η διαθεσιμότητα της γλώσσας για τον Βοηθό Google εξαρτάται από την υποστήριξη της Φωνητικής Αναζήτησης Google.

Από προεπιλογή, η SW των τηλεοράσεων Thomson δεν διαθέτει λειτουργία PVR (εγγραφή). Μπορείτε να κατεβάσετε και να εγκαταστήσετε τη λειτουργία PVR της επιλογής σας από τον ακόλουθο σύνδεσμο. Ενδέχεται να ισχύουν πρόσθετες χρεώσεις.

## 1.6. Προστασία δεδομένων

Οι πάροχοι της εφαρμογής και οι πάροχοι των υπηρεσιών μπορούν να συλλέξουν και να χρησιμοποιήσουν τεχνικά δεδομένα και σχετικές πληροφορίες όπως, μεταξύ άλλων, τεχνικές πληροφορίες για αυτήν τη συσκευή, το λογισμικό του συστήματος και της εφαρμογής και τα περιφερειακά. Μπορούν να χρησιμοποιήσουν αυτές τις πληροφορίες για τη βελτίωση προϊόντων ή για να παρέχουν υπηρεσίες ή τεχνολογίες, οι οποίες δε σας ταυτοποιούν προσωπικά. Επιπλέον, κάποιες υπηρεσίες τρίτων, που παρέχονται ήδη από τη συσκευή ή έχουν ήδη εγκατασταθεί από εσάς μετά από την αγορά του προϊόντος, ενδέχεται να ζητήσουν εγγραφή με τα προσωπικά σας στοιχεία. Κάποιες υπηρεσίες μπορεί να συλλέξουν προσωπικά δεδομένα ακόμη και χωρίς επιπλέον προειδοποιήσεις. Η StreamView δεν μπορεί να θεωρηθεί υπεύθυνη για πιθανή παραβίαση της προστασίας δεδομένων από υπηρεσίες τρίτων.

## 2. Εισαγωγή και εγκατάσταση ποδιών

Σας ευχαριστούμε που επιλέξατε το προϊόν μας. Σύντομα θα απολαμβάνετε τη νέα σας τηλεόραση. Διαβάστε προσεκτικά τις οδηγίες αυτές. Περιέχουν σημαντικές πληροφορίες που θα σας βοηθήσουν να αξιοποιήσετε στο έπακρο την τηλεόρασή σας και να διασφαλίσετε την ασφαλή και σωστή εγκατάσταση και λειτουργία.

### 2.1. Αποσυσκευασία και εγκατάσταση

Βγάλτε τα πόδια και την τηλεόραση από τη συσκευασία και τοποθετήστε τα πόδια πάνω σε ένα τραπέζι ή σε οποιαδήποτε άλλη επίπεδη επιφάνεια.

- Χρησιμοποιήστε ένα επίπεδο και σταθερό τραπέζι ή παρόμοια ομοιόμορφη επιφάνεια που μπορεί να αντέξει το βάρος της τηλεόρασης.
- Μην κρατάτε το τμήμα του πάνελ οθόνης.
- Φροντίστε να μην γρατζουνίσετε ή σπάσετε την τηλεόραση.
- Τα πόδια σημειώνονται αριστερά και δεξιά.

24" - 55"

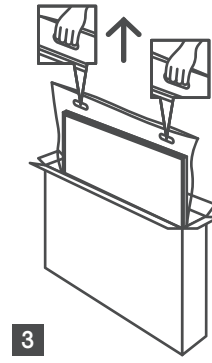
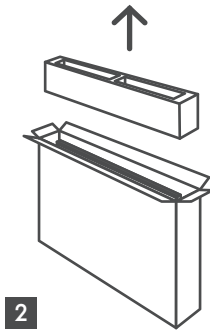
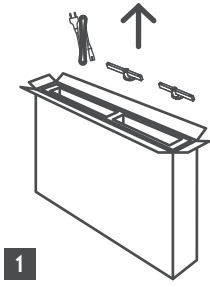

65" - 85" 

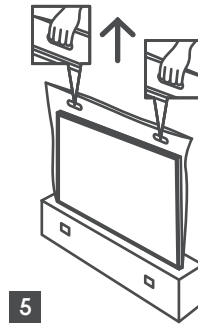
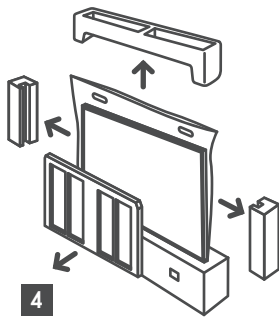
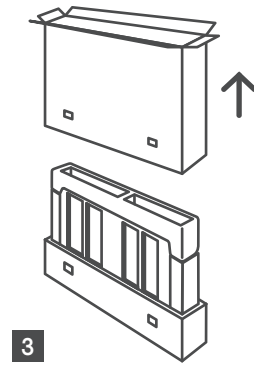
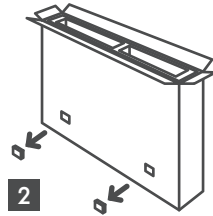
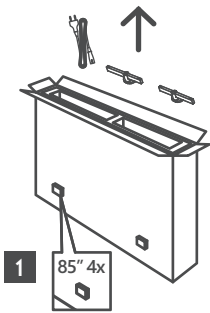

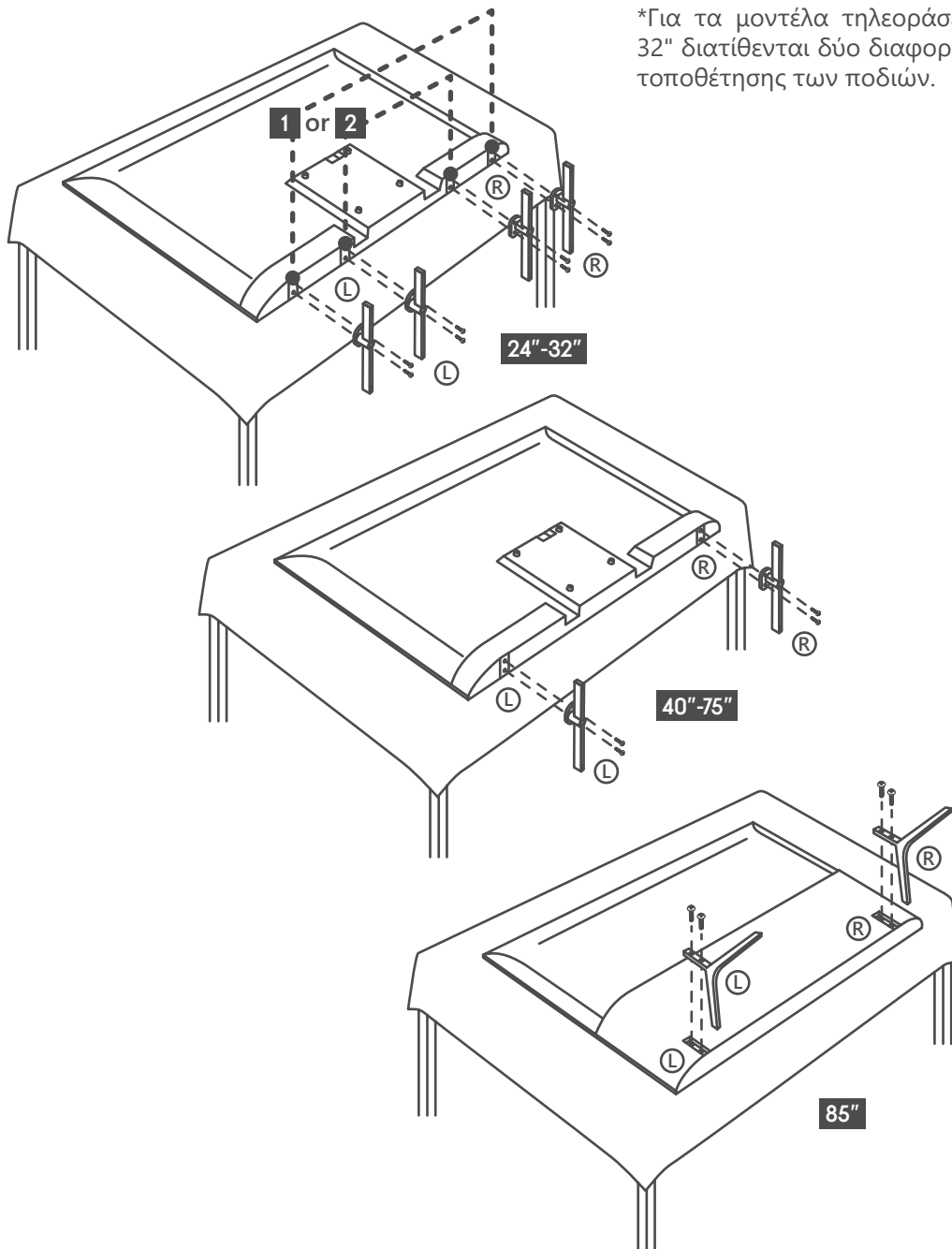

\*Για τα μοντέλα τηλεόρασεων 24" και 32" διατίθενται δύο διαφορετικές θέσεις τοποθέτησης των ποδιών.

Η τηλεόρασή σας είναι επίσης προετοιμασμένη για ένα στήριγμα επιτοίχιας στήριξης συμβατό με VESA. Εάν δεν παρέχεται με την τηλεόρασή σας, επικοινωνήστε με τον τοπικό αντιπρόσωπο για να αγοράσετε το συνιστώμενο στήριγμα επιτοίχιας στήριξης.

Τρύπες και μετρήσεις για την τοποθέτηση βραχίονα επιτοίχιας στήριξης:

	Π (χιλ.)	Υ (χιλ.)	Β (χιλ.)	Μ (χιλ.)
24"	100	100	4 (M4)	6
32"	100	100	6 (M6)	8
40"	200	200	6 (M6)	8
43"	200	200	6 (M6)	8
50"	200	200	6 (M6)	8
55"	200	200	6 (M6)	10
65"	200	200	6 (M6)	10
75"	400	200	8 (M8)	12
85"	500	400	8 (M8)	12

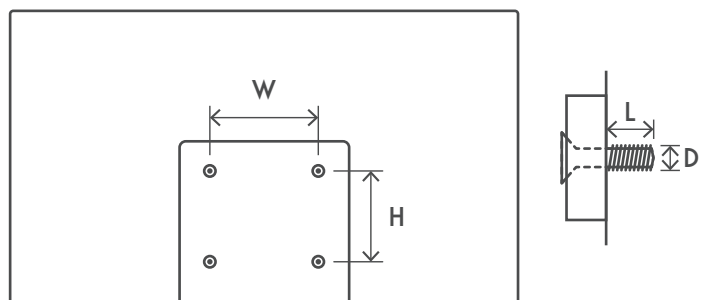

### 3. Κουμπιά και συνδέσεις τηλεόρασης

#### Προσοχή:



Εάν θέλετε να συνδέσετε μια συσκευή στην τηλεόραση, βεβαιωθείτε ότι τόσο η τηλεόραση όσο και η συσκευή είναι απενεργοποιημένες πριν πραγματοποιήσετε οποιαδήποτε σύνδεση. Αφού ολοκληρωθεί η σύνδεση, μπορείτε να ενεργοποιήσετε τις μονάδες και να τις χρησιμοποιήσετε.



Μην αγγίζετε ή μην στέκεστε κοντά στους ακροδέκτες HDMI, USB και αποφύγετε την ηλεκτροστατική εκκένωση που θα διαταράξει αυτούς τους ακροδέκτες κατά τη λειτουργία USB, διαφορετικά θα προκληθεί διακοπή της λειτουργίας της τηλεόρασης ή μη φυσιολογική κατάσταση.

#### Σημείωση:

Η πραγματική θέση και διάταξη των θυρών μπορεί να διαφέρει από μοντέλο σε μοντέλο.

#### 3.1. Κουμπί TV

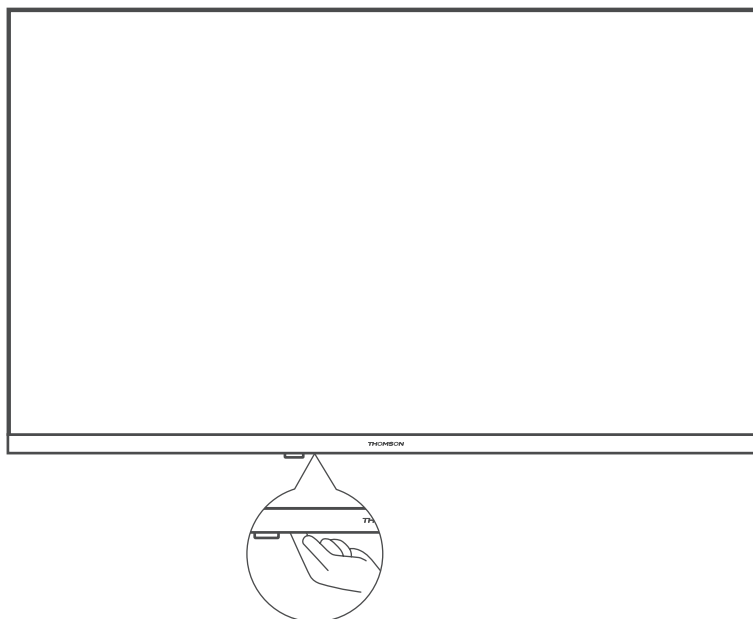

Πατήστε αυτό το κουμπί σε κατάσταση αναμονής για να ενεργοποιήσετε/απενεργοποιήσετε την τηλεόραση.

### 3.2. Συνδέσεις



LAN

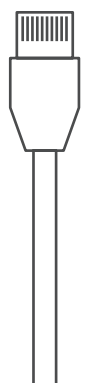

HDMI

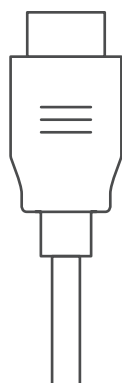

HDMI (ARC)

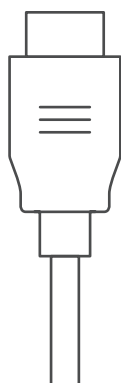

AUDIO OUT  
Digital optical



USB  
5 V= max. 500 mA



SATELLITE  
13/18 V= 400 mA max



ANTENNA

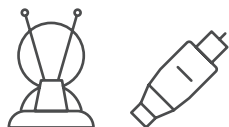

AV IN

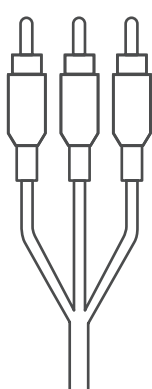

COMMON INTERFACE

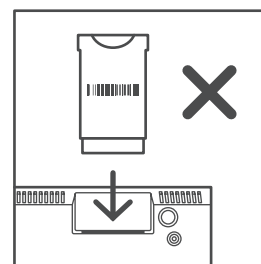
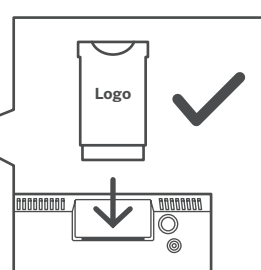

CI+ Modul

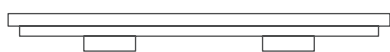

\*βύσμα σιλικόνης

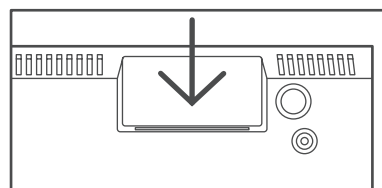

Σημείωση: Εάν το μοντέλο διαθέτει υποδοχή κάρτας CI στην κορυφή του, στην τσάντα των αξεσουάρ θα βρείτε ένα βύσμα σιλικόνης για την υποδοχή της κάρτας CI (για μοντέλα χωρίς υποδοχή κάρτας CI, δεν υπάρχει τέτοιο βύσμα σιλικόνης), παρακαλούμε εισάγετε το βύσμα σιλικόνης στην υποδοχή όταν η κάρτα CI δεν χρησιμοποιείται.



## 4. Εγκατάσταση τηλεόρασης

Ρυθμίστε την τηλεόρασή σας

Τοποθετήστε την τηλεόρασή σας σε ένα σταθερό σημείο που μπορεί να αντέξει το βάρος της τηλεόρασης. Για να αποφύγετε τον κίνδυνο, μην τοποθετείτε την τηλεόραση κοντά σε σημεία με νερό ή θέρμανση (όπως φως, κεριά, μηχανή θέρμανσης), μην μπλοκάρτε τον εξαερισμό στο πίσω μέρος της τηλεόρασης.

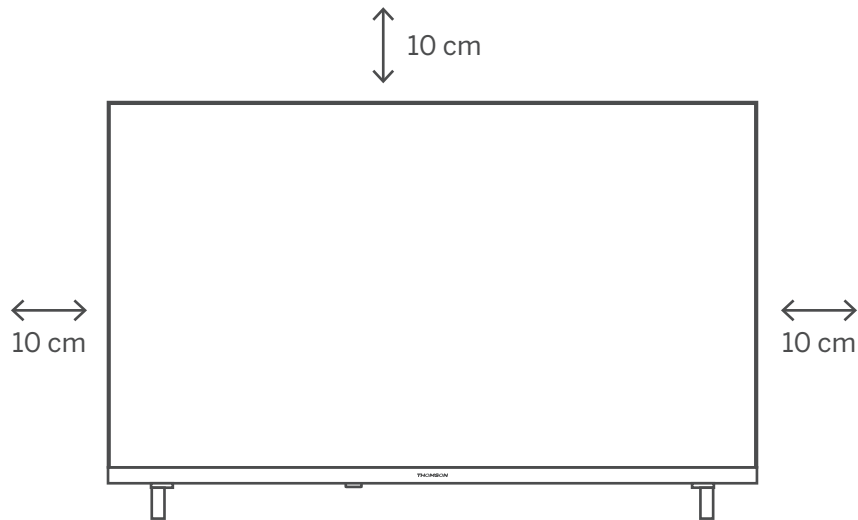

### Συνδέστε την κεραία και την τροφοδοσία

1. Συνδέστε το καλώδιο κεραίας στην υποδοχή κεραίας στο πίσω μέρος της τηλεόρασης.
2. Συνδέστε το καλώδιο τροφοδοσίας της τηλεόρασής σας (AC 100-240V~ 50/60Hz). Η τηλεόραση εισέρχεται σε κατάσταση αναμονής (κόκκινη φωτεινή ένδειξη).
3. Ενεργοποιήστε την τηλεόρασή σας πατώντας το κουμπί λειτουργίας της τηλεόρασης ή το κουμπί λειτουργίας στο τηλεχειριστήριο.
4. Σε περίπτωση που έχετε αγοράσει ένα μοντέλο τηλεόρασης με προσαρμογέα 12 Volt - χρησιμοποιήστε τη σωστή θύρα για να συνδέσετε τον προσαρμογέα στην τηλεόραση.

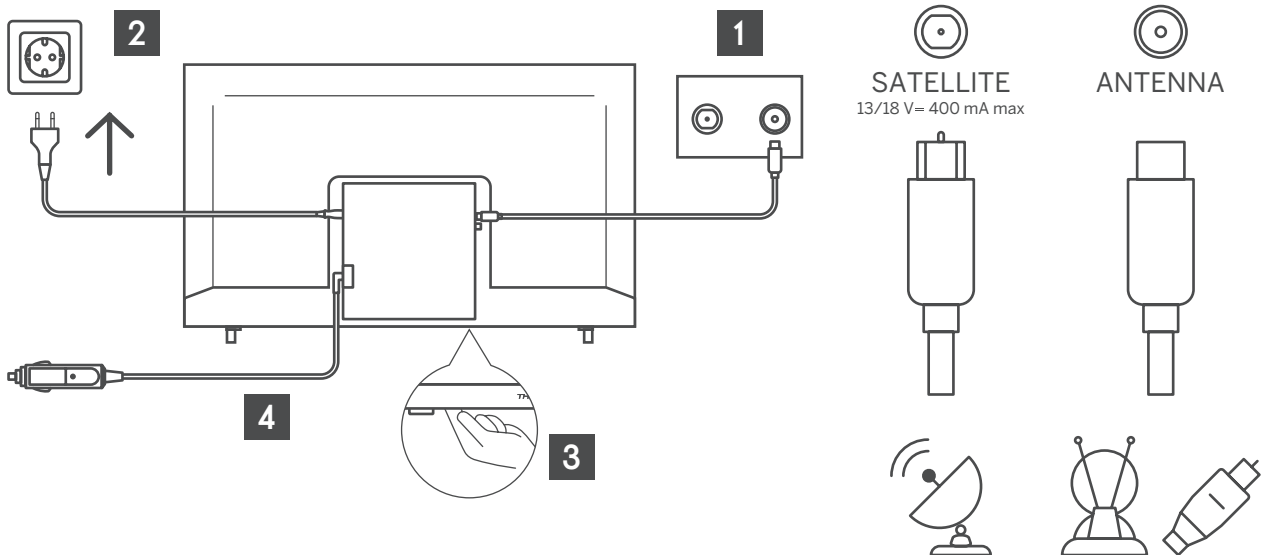

## 5. Αντιμετώπιση προβλημάτων

Δεν υπάρχει ρεύμα	Ελέγξτε αν το καλώδιο εναλλασσόμενου ρεύματος της τηλεόρασης είναι συνδεδεμένο στην πρίζα ή όχι. Εάν εξακολουθεί να μην υπάρχει ρεύμα, αποσυνδέστε το φιν και ξανασυνδέστε το στην πρίζα μετά από 60 δευτερόλεπτα. Επαναφέρετε το ρεύμα.
Το σήμα δεν λαμβάνεται σωστά	Μπορεί να εμφανιστούν διπλές ή εικόνες φαντάσματα στην τηλεόρασή σας εάν υπάρχουν ψηλά κτίρια ή βουνά κοντά στο σημείο που βρίσκεστε. Μπορείτε να ρυθμίσετε την εικόνα μέσω χειροκίνητης λειτουργίας: συμβουλευτείτε τις οδηγίες ρύθμισης του βερνιέρου ή ρυθμίστε την κατεύθυνση της εξωτερικής κεραίας. Εάν χρησιμοποιείτε κεραία εσωτερικού χώρου, η λήψη του σήματος μπορεί να είναι πιο δύσκολη υπό ορισμένες συνθήκες. Ρυθμίστε την κατεύθυνση της κεραίας για βέλτιστη λήψη. Εάν αυτό δεν βελτιώσει τη λήψη, ίσως χρειαστεί να χρησιμοποιήσετε εξωτερική κεραία.
Δεν υπάρχει εικόνα	Ελέγξτε αν η κεραία στο πίσω μέρος είναι σωστά συνδεδεμένη. Προβάλετε άλλα κανάλια για να δείτε αν το πρόβλημα παραμένει.
Εμφανίζεται βίντεο χωρίς ήχο	Δοκιμάστε να αυξήσετε την ένταση του ήχου. Ελέγξτε αν ο ήχος της τηλεόρασης είναι σε σίγαση ή όχι.
Υπάρχει ήχος αλλά το βίντεο δεν εμφανίζεται ή είναι αποχρωματισμένο	Δοκιμάστε να ρυθμίσετε την αντίθεση και τη φωτεινότητα.
Ο στατικός θόρυβος επηρεάζει το βίντεο και την ποιότητα ήχου	Ελέγξτε αν η κεραία στο πίσω μέρος είναι σωστά συνδεδεμένη.
Σπασμένες γραμμές σε οθόνη	Ηλεκτρικές συσκευές, όπως στεγνωτήρες μαλλιών ή ηλεκτρικές σκούπες κ.α., ενδέχεται να προκαλούν παρεμβολές στην τηλεόρασή σας. Απενεργοποιήστε αυτές τις συσκευές.
Το τηλεχειριστήριο δεν λειτουργεί	Βεβαιωθείτε ότι η πλαστική σακούλα που συνοδεύει το τηλεχειριστήριο έχει αφαιρεθεί. Δοκιμάστε να χρησιμοποιήσετε το τηλεχειριστήριο σε μικρότερη απόσταση από την τηλεόραση. Ελέγξτε αν οι μπαταρίες έχουν τοποθετηθεί σωστά ή δοκιμάστε να χρησιμοποιήσετε νέες μπαταρίες με το τηλεχειριστήριο. Η τηλεόραση θα μεταβεί σε κατάσταση αναμονής εάν δεν λάβει απάντηση σε λίγα λεπτά.
Γραμμές που εμφανίζονται όταν μια συσκευή είναι συνδεδεμένη στη θύρα RCA	Βεβαιωθείτε ότι χρησιμοποιείτε καλώδιο καλής ποιότητας.
Τα προβλήματα δεν έχουν επιλυθεί	Αποσυνδέστε το καλώδιο τροφοδοσίας, περιμένετε για 30 δευτερόλεπτα, και στη συνέχεια, ξαναβάλτε το στην πρίζα. Αν τα προβλήματα παραμένουν, μην επιχειρήσετε να επισκευάσετε την τηλεόραση μόνοι σας. Επικοινωνήστε με το κέντρο εξυπηρέτησης.

## 6. Τεχνικές προδιαγραφές

	24HA2S13	24HA2S13C/ 24HA2S13CW	32HA2S13/ 32HA2S13W/ 32HA2S13C	32FA2S13	40FA2S13/ 40FA2S13W	43FA2S13
Τάση λειτουργίας	100-240 V, 50-60 Hz	100-240 V, 50-60 Hz	100-240 V, 50-60 Hz	100-240 V, 50-60 Hz	100-240 V, 50-60 Hz	100-240 V, 50-60 Hz
Προσαρμογέας εναλλασσόμενου ρεύματος Προδιαγραφές (έξοδος)		12 V $\overline{\text{=}}$ 3 A, 36 W	12 V $\overline{\text{=}}$ 3 A, 36 W			
Ήχος (DTS HD)	όχι	όχι	όχι	όχι	όχι	όχι
Ισχύς εξόδου ήχου	2 x 3	2 x 3	2 x 8	2 x 8	2 x 8	2 x 8
Κατανάλωση ισχύος (W)	36	36	56	56	90	90
Κατανάλωση ισχύος σε κατάσταση αναμονής σε δίκτυο (W)	< 0,5	< 0,5	< 0,5	< 0,5	< 0,5	< 0,5
Βάρος (κιλά)	2,25	2,25	3,35	3,35	5,35	6
Διαστάσεις τηλεόρασης ΠxΜxΥ (με πόδι) (χιλ.)	535 x 151 x 353	535 x 151 x 353	719 x 151 x 456	719 x 151 x 456	892 x 172 x 559	955 x 172 x 590
Διαστάσεις τηλεόρασης ΠxΜxΥ (χωρίς πόδι) (χιλ.)	535 x 75 x 318	535 x 75 x 318	719 x 82 x 423	719 x 82 x 423	892 x 84 x 509	955 x 85 x 555
Εμφάνιση	24"/60 εκ.	24"/60 εκ.	32"/80 εκ.	32"/80 εκ.	40"/101 εκ.	43"/109 εκ.

	<b>43UA5S13</b>	<b>50UA5S13</b>	<b>55UA5S13</b>	<b>65UA5S13</b>	<b>75UA5S13</b>
Τάση λειτουργίας	100-240 V, 50-60 Hz	100-240 V, 50-60 Hz	100-240 V, 50-60 Hz	100-240 V, 50-60 Hz	100-240 V, 50-60 Hz
Προσαρμογέας εναλλασσόμενου ρεύματος Προδιαγραφές (έξοδος)					
Ήχος (DTS HD)	όχι	όχι	όχι	όχι	όχι
Ισχύς εξόδου ήχου	2 x 8	2 x 10	2 x 10	2 x 12	2 x 12
Κατανάλωση ισχύος (W)	90	100	110	160	220
Κατανάλωση ισχύος σε κατάσταση αναμονής σε δίκτυο (W)	< 0,5	< 0,5	< 0,5	< 0,5	< 0,5
Βάρος (κιλά)	6,3	8,5	11,5	16,7	24
Διαστάσεις τηλεόρασης ΠxΜxΥ (με πόδι) (χιλ.)	957x172x592	1111x260x692	1229x260x747	1446x293x867	1667x300x1023
Διαστάσεις τηλεόρασης ΠxΜxΥ (χωρίς πόδι) (χιλ.)	957x85x556	1111x75x643	1229x77x710	1446x78x831	1667x85x955
Εμφάνιση	43"/109 εκ.	50"/126 εκ.	55"/139 εκ.	65"/164 εκ.	75"/189 εκ.

	<b>43QA2S13</b>	<b>50QA2S13</b>	<b>55QA2S13</b>	<b>65QA2S13</b>	<b>75QA2S13</b>
Τάση λειτουργίας	100-240 V, 50-60 Hz	100-240 V, 50-60 Hz	100-240 V, 50-60 Hz	100-240 V, 50-60 Hz	100-240 V, 50-60 Hz
Προσαρμογέας εναλλασσόμενου ρεύματος Προδιαγραφές (έξοδος)					
Ήχος (DTS HD)	όχι	όχι	όχι	όχι	όχι
Ισχύς ήχου εξόδου	2 x 8	2 x 10	2 x 10	2 x 10	2 x 10
Κατανάλωση ισχύος (W)	90	100	110	160	220
Κατανάλωση ισχύος σε κατάσταση αναμονής σε δίκτυο (W)	< 0,5	< 0,5	< 0,5	< 0,5	< 0,5
Βάρος (κιλά)	6,3	8,5	11,5	16,7	24
Διαστάσεις τηλεόρασης ΠxΜxΥ (με πόδι) (χιλ.)	957x172x592	1111x260x692	1229x260x747	1446x293x867	1667x300x1023
Διαστάσεις τηλεόρασης ΠxΜxΥ (χωρίς πόδι) (χιλ.)	957x85x556	1111x75x643	1229x77x710	1446x78x831	1667x85x955
Εμφάνιση	43"/109 εκ.	50"/126 εκ.	55"/139 εκ.	65"/164 εκ.	75"/189 εκ.

## 6.1. Περιορισμοί χώρας

Προορίζεται για χρήση σε εσωτερικούς χώρους μόνο σε κράτη μέλη της ΕΕ και σε κράτη της ΕΖΕΣ.

AT BE BG CH CY CZ DE DK EE ES FI FR GR HR HU IE IS  
IT LI LT LU LV MT NL NO PL PT RO SI SK SE TR UK (NI)

## 6.2. Άδειες

Με την επιφύλαξη αλλαγών. Λόγω της συνεχούς έρευνας και ανάπτυξης, οι τεχνικές προδιαγραφές, ο σχεδιασμός και η εμφάνιση των προϊόντων ενδέχεται να αλλάξουν.

Τα Google, Google Play, Android TV, Ενσωματωμένο Chromecast και άλλα σήματα είναι εμπορικά σήματα της Google LLC. Το Google Assistant δεν είναι διαθέσιμο σε ορισμένες γλώσσες και χώρες. Η διαθεσιμότητα των υπηρεσιών ποικίλλει ανάλογα με τη χώρα και τη γλώσσα. Το Netflix είναι σήμα κατατεθέν της Netflix, Inc. Απαιτείται συνδρομή στο Netflix streaming. Η διαθεσιμότητα 4K Ultra HD εξαρτάται από το συνδρομητικό σας πρόγραμμα, την υπηρεσία Internet, τις δυνατότητες της συσκευής και τη διαθεσιμότητα του περιεχομένου. [www.netflix.com/TermsOfUse](http://www.netflix.com/TermsOfUse) (La disponibilité de la 4K Ultra HD dépend de votre forfait Netflix, de votre connexion Internet, des capacités de l'appareil et de la disponibilité du contenu. [www.netflix.com/TermsOfUse](http://www.netflix.com/TermsOfUse)). Το Apple TV είναι εμπορικό σήμα της Apple Inc., κατοχυρωμένο στις ΗΠΑ και σε άλλες χώρες και περιοχές.

Το Wi-Fi είναι σήμα κατατεθέν της Wi-Fi Alliance®. Οι όροι HDMI και HDMI High-Definition Multimedia Interface, καθώς και το λογότυπο HDMI είναι εμπορικά σήματα ή σήματα κατατεθέντα της HDMI Licensing Administrator, Inc. στις Ηνωμένες Πολιτείες και σε άλλες χώρες.

Τα Dolby, Dolby Vision, Dolby Atmos, Dolby Audio και το σύμβολο double-D είναι εμπορικά σήματα της Dolby Laboratories Licensing Corporation. Κατασκευάζεται με άδεια από τα Dolby Laboratories. Μη δημοσιευθέντα εμπιστευτικά έργα. Copyright © 1992-2022 Dolby Laboratories. Με επιφύλαξη παντός δικαιώματος.

Όλες οι ονομασίες προϊόντων είναι εμπορικά σήματα ή σήματα κατατεθέντα των αντίστοιχων κατόχων τους.

© THOMSON, και το λογότυπο THOMSON είναι εμπορικά σήματα που χρησιμοποιούνται με άδεια χρήσης από την StreamView GmbH, Franz-Josefs- Kai 1, 1010 Vienna, Austria - περισσότερες πληροφορίες στο [www.thomson-brand.com](http://www.thomson-brand.com).