

# ***THOMSON***

androidtv



[mythomson.com](https://mythomson.com)



<https://tv.mythomson.com/en/Support/FAQs/>



<https://tv.mythomson.com/Support/Product-Registration/>

# 1. Veiligheidsinformatie



Bij extreme weersomstandigheden (storm, bliksem) en lange periodes van inactiviteit (op vakantie gaan) moet je de stekker van het tv-toestel uit het stopcontact halen.

De netstekker wordt gebruikt om het tv-toestel los te koppelen van het elektriciteitsnetwerk en moet daarom goed bereikbaar blijven. Als het tv-toestel niet volledig is losgekoppeld van het lichtnet, zal het apparaat in alle situaties stroom blijven afnemen, zelfs als de tv in stand-by staat of is uitgeschakeld.

**Opmerking:** volg de instructies op het scherm om de gerelateerde functies te bedienen.

**Belangrijk :** Lees deze instructies volledig door voordat je het apparaat installeert of in gebruik neemt.

## WAARSCHUWING

**Dit apparaat is bedoeld voor gebruik door personen (inclusief kinderen) die in staat zijn/ervaring hebben met het zonder toezicht bedienen van een dergelijk apparaat zolang zij onder toezicht staan of instructies hebben gekregen over het gebruik van het apparaat van een persoon die verantwoordelijk is voor hun veiligheid.**

- Gebruik dit televisietoestel op een hoogte van minder dan 2000 meter boven zeeniveau, op droge locaties en in regio's met een gematigd of tropisch klimaat.
- Het tv-toestel is bedoeld voor huishoudelijk en soortgelijk algemeen gebruik, maar kan ook in openbare ruimtes worden gebruikt.
- Met het oog op ventilatie moet je ten minste 10 cm vrije ruimte rondom de tv-laten.
- De ventilatie mag niet worden belemmerd door de ventilatieopeningen af te dekken of te blokkeren met voorwerpen, zoals kranten, tafelkleden, gordijnen, enz.
- De stekker van het netsnoer moet gemakkelijk bereikbaar zijn. Plaats de tv, meubels, enz. niet op het netsnoer. Een beschadigd netsnoer of beschadigde stekker kan brand of een elektrische schok veroorzaken. Pak het netsnoer bij de stekker vast, trek de tv niet uit het stopcontact door aan het netsnoer te trekken. Raak het netsnoer/de stekker nooit aan met natte handen, want dit kan kortsluiting of elektrische schokken veroorzaken. Maak nooit een knoop in het netsnoer en knoop het nooit samen met andere snoeren. Als het beschadigd is, moet het worden vervangen. Dit mag alleen worden gedaan door gekwalificeerd personeel.
- Stel de tv niet bloot aan druipende of spattende vloeistoffen en plaats geen voorwerpen gevuld met vloeistoffen, zoals vazen, kopjes, enz. op of boven de tv (bijvoorbeeld op planken boven het apparaat).
- Stel de tv niet bloot aan direct zonlicht en plaats geen open vuur, zoals brandende kaarsen, op of nabij de tv.
- Plaats geen warmtebronnen zoals elektrische kachels, radiatoren, enz. nabij het tv-toestel.
- Plaats de tv niet op de vloer of op hellende oppervlakken.
- Houd plastic zakken buiten het bereik van baby's, kinderen en huisdieren om verstikkingsgevaar te voorkomen.
- Bevestig de pootjes/standaard voorzichtig aan de tv. Als de standaard is voorzien van schroeven, draai de schroeven dan stevig vast om te voorkomen dat de tv kantelt. Draai de schroeven niet te vast aan.
- Gooi de batterijen niet in vuur of bij gevaarlijke of ontvlambare materialen.

## Waarschuwing

- Batterijen mogen niet worden blootgesteld aan overmatige hitte, zoals zonlicht, vuur en dergelijke.
- Overmatige geluidsdruk van oordopjes of koptelefoons kan gehoorverlies veroorzaken.



**VOORAL - Laat NOOIT iemand, vooral kinderen, tegen het scherm duwen of slaan, of iets in gaten, gleuven of andere openingen in de behuizing duwen.**

## 1.1. Markeringen op het product

De volgende symbolen worden op het product gebruikt om beperkingen, voorzorgsmaatregelen en veiligheidsinstructies aan te geven. Elke uitleg moet in overweging worden genomen waar het product alleen een verwante markering draagt. Noteer dergelijke informatie om veiligheidsredenen.



Apparatuur van klasse II: dit apparaat is zo ontworpen dat het geen veiligheidsaansluiting op de elektrische aarding nodig heeft.



Deze markering geeft aan dat dit product niet samen met ander huishoudelijk afval in de EU mag worden weggegooid. Recycle het op verantwoorde wijze om duurzaam hergebruik van materiële grondstoffen te bevorderen. Om je gebruikte apparaat terug te sturen, moet je de retour- en ophaalsystemen gebruiken of contact opnemen met de winkelier waar het product is gekocht.

## 1.2. Waarschuwing

Dit product of de accessoires die bij het product worden geleverd, kunnen een knoopcelbatterij bevatten. Als de knoopcelbatterij wordt ingeslikt, kan dit binnen 2 uur ernstige inwendige brandwonden veroorzaken die de dood tot gevolg kunnen hebben.

Houd nieuwe en gebruikte batterijen uit de buurt van kinderen. Als het batterijvak niet goed sluit, gebruik het product dan niet meer en houd het uit de buurt van kinderen.

Als je denkt dat batterijen zijn ingeslikt of in een lichaamsdeel zijn geplaatst, moet je onmiddellijk medische hulp inroepen.

Een televisie kan vallen en ernstig of dodelijk letsel veroorzaken. Veel verwondingen, vooral bij kinderen, kunnen worden voorkomen door eenvoudige voorzorgsmaatregelen te nemen, zoals als volgt:

- Gebruik **ALTIJD** pootjes, standaarden of bevestigingsmethoden die worden aanbevolen door de fabrikant van het televisietoestel.
- Gebruik **ALTIJD** meubels die het televisietoestel veilig kunnen dragen.
- Zorg er **ALTIJD** voor dat het televisietoestel niet over de rand van het ondersteunende meubilair hangt.
- Leer kinderen **ALTIJD** over de gevaren van het klimmen op meubels om bij het televisietoestel of de bedieningselementen ervan te kunnen.
- Leid snoeren en kabels die op je televisie zijn aangesloten **ALTIJD** zo dat er niet over gestruikeld kan worden, er niet aan getrokken kan worden en ze niet vastgepakt kunnen worden.
- Plaats een televisietoestel **NOOIT** op een onstabiele plaats.
- Plaats het televisietoestel **NOOIT** op hoge meubels (bijvoorbeeld kasten of boekenkasten) zonder zowel het meubel als het televisietoestel aan een geschikte ondersteuning te verankeren.
- Plaats het televisietoestel **NOOIT** op doeken of andere materialen die zich tussen het televisietoestel en ondersteunend meubilair kunnen bevinden.
- Plaats **NOOIT** voorwerpen die kinderen in de verleiding kunnen brengen om te klimmen, zoals speelgoed en afstandsbedieningen, op de bovenkant van de televisie of meubels waarop de televisie staat.
- De apparatuur is alleen geschikt voor montage op hoogtes van  $\leq 2$  m.

Als het bestaande televisietoestel wordt behouden en verplaatst, gelden dezelfde overwegingen als hierboven.

Apparaten die op de beschermende aarding van de gebouwinstallatie zijn aangesloten via de hoofdaansluiting of via andere apparaten met een aansluiting op de beschermende aarding – en op een televisiedistributiesysteem met coaxkabel, kunnen in sommige omstandigheden brandgevaar opleveren. Aansluiting op een televisiedistributiesysteem moet daarom gebeuren via een apparaat dat elektrische isolatie biedt onder een bepaald frequentiebereik (galvanische isolator).

## 1.3. Waarschuwingen bij wandmontage

- Lees de instructies voordat je je tv aan de wand bevestigt.
- De wandmontagekit is optioneel. Als deze niet bij je tv is geleverd, kunt je deze bij je plaatselijke dealer verkrijgen.
- Installeer de tv niet aan het plafond of tegen een schuine wand.
- Gebruik de gespecificeerde schroeven voor wandmontage en andere accessoires.

Draai de wandbevestigingsschroeven stevig vast om te voorkomen dat de tv valt. Draai de schroeven niet te vast aan.

De afbeeldingen en illustraties in deze gebruikershandleiding dienen alleen ter referentie en kunnen afwijken van het daadwerkelijke uiterlijk van het product. Productontwerp en specificaties kunnen zonder voorafgaande kennisgeving worden gewijzigd.

	B (mm)	H (mm)	D (mm)	L (mm)
24"	100	100	4 (M4)	6
32"	100	100	6 (M6)	8
40"	200	200	6 (M6)	8
43"	200	200	6 (M6)	8
50"	200	200	6 (M6)	8
55"	200	200	6 (M6)	10
65"	200	200	6 (M6)	10
75"	400	200	8 (M8)	12
85"	500	400	8 (M8)	12

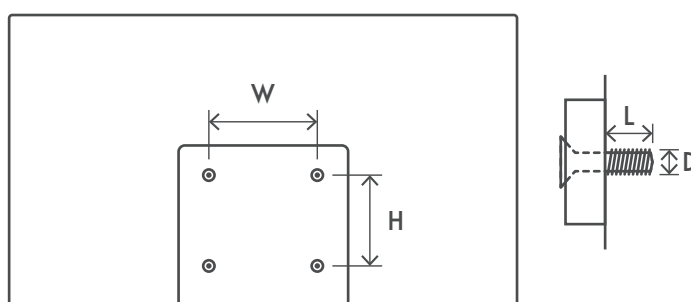

## 1.4. Vereenvoudigde EU-conformiteitsverklaring

StreamView verklaart hierbij dat de radioapparatuur van het type productapparaat Smart TV voldoet aan de richtlijn 2014/53/EU.

## 1.5. Apps en prestaties

De downloadsnelheid is afhankelijk van je internetverbinding. Sommige apps zijn misschien niet beschikbaar in je land of regio. Netflix is beschikbaar in bepaalde landen. Een streamingabonnement is vereist. Meer informatie vindt je op [www.netflix.com](http://www.netflix.com). De beschikbaarheid van de taal voor Google Assistant is afhankelijk van de ondersteuning van Google Voice Search.

Standaard is de SW van de Thomson tv's zonder PVR-functie (opname). Je kunt via de volgende link de PVR-functie van je keuze downloaden en installeren. Extra kosten kunnen van toepassing zijn.

## 1.6. Gegevensbescherming

De aanbieders van toepassingen en diensten kunnen technische gegevens en gerelateerde informatie verzamelen en gebruiken, met inbegrip van maar niet beperkt tot technische informatie over dit apparaat, het systeem en de toepassingssoftware en randapparatuur. Zij kunnen dergelijke informatie gebruiken om producten te verbeteren of om diensten of technologieën te leveren die je niet persoonlijk identificeren. Daarnaast kunnen sommige diensten van derden, die al in het apparaat zijn opgenomen of door je zijn geïnstalleerd na aankoop van het product, een registratie met je persoonsgegevens vereisen. Sommige diensten kunnen persoonsgegevens verzamelen, zelfs zonder vermelding van extra waarschuwingen. StreamView kan niet aansprakelijk worden gesteld voor een mogelijke schending van gegevensbescherming door diensten van derden.

# 2. Introductie en installatie van de pootjes

Bedankt voor het kiezen van ons product. Je zult snel van je nieuwe tv kunnen genieten. Lees deze instructies zorgvuldig door. Ze bevatten belangrijke informatie die je zal helpen het beste uit je tv te halen en een veilige en correcte installatie en bediening te garanderen.

## 2.1. Uitpakken en installatie

Haal de pootjes en de tv uit de verpakking en plaats de pootjes op een tafel of een ander egaal oppervlak.

- Gebruik een egale en stevige tafel of een vergelijkbaar egaal oppervlak dat het gewicht van de tv kan dragen.
- Houd het schermgedeelte niet vast.
- Zorg ervoor dat je de tv niet bekrast of breekt.
- De pootjes zijn gemarkeerd met links en rechts.

24" - 55"

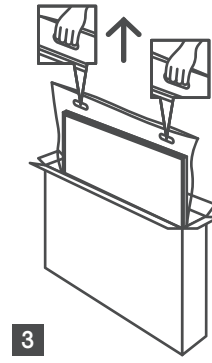
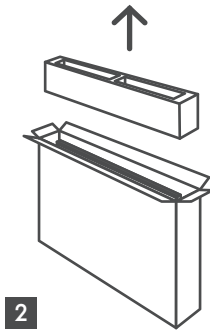
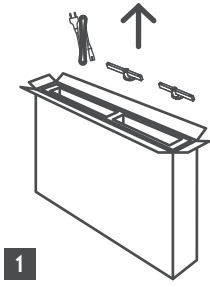

65" - 85" 

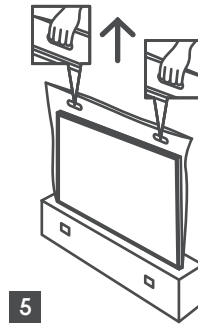
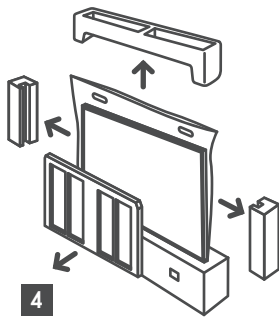
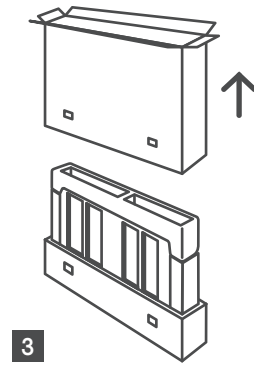
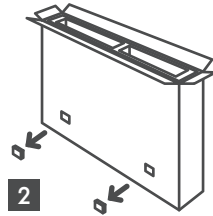
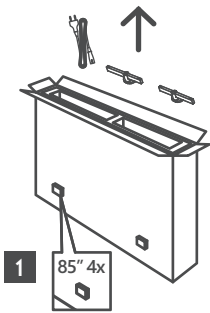

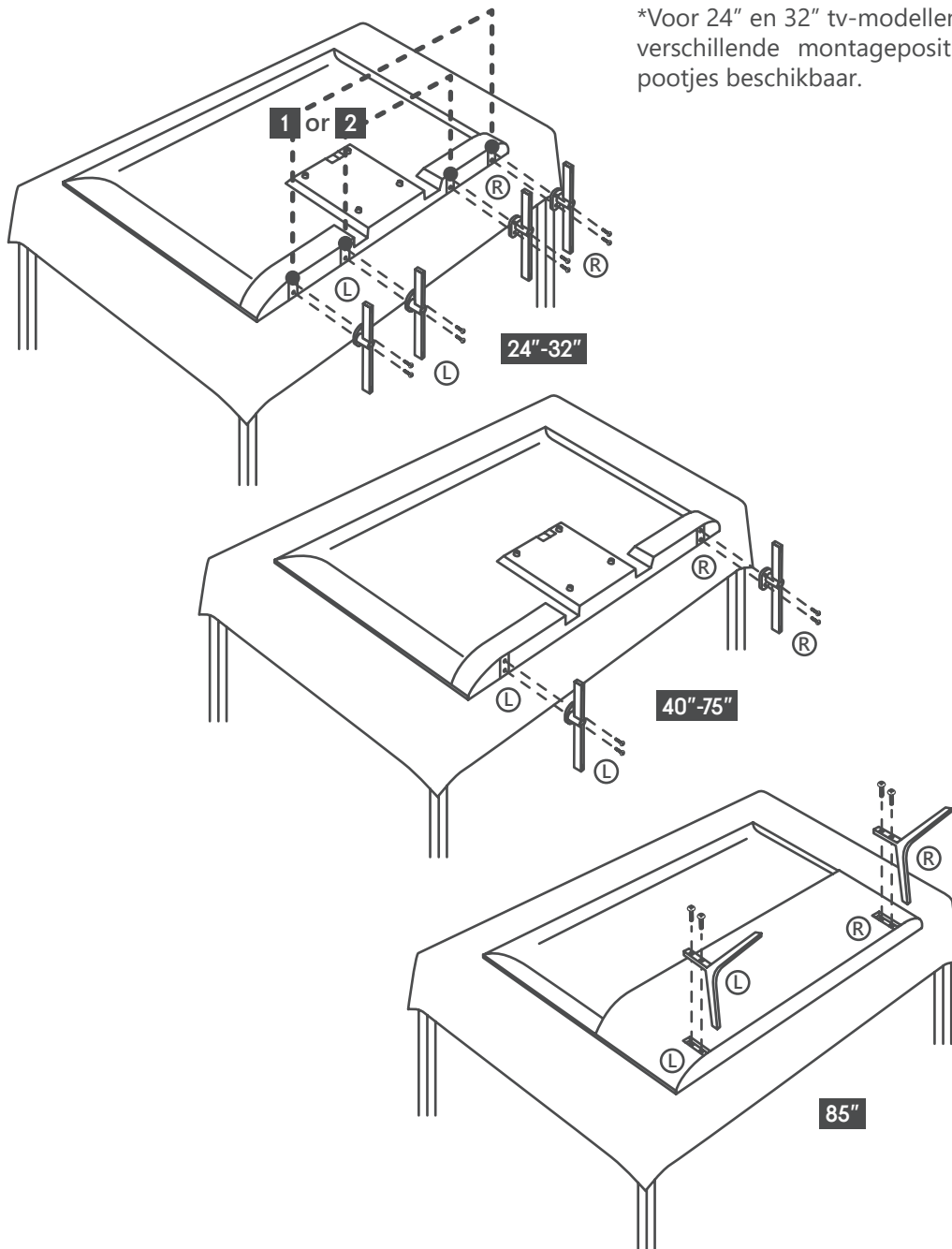

\*Voor 24" en 32" tv-modellen zijn er twee verschillende montageposities voor de pootjes beschikbaar.

Je tv is ook voorbereid voor een VESA-compatibele wandbeugel. Als deze niet bij je tv is geleverd, neem dan contact op met je plaatselijke dealer om de aanbevolen wandbeugel aan te schaffen.

Gaten en afmetingen voor installatie van de wandbeugel:

	B (mm)	H (mm)	D (mm)	L (mm)
24"	100	100	4 (M4)	6
32"	100	100	6 (M6)	8
40"	200	200	6 (M6)	8
43"	200	200	6 (M6)	8
50"	200	200	6 (M6)	8
55"	200	200	6 (M6)	10
65"	200	200	6 (M6)	10
75"	400	200	8 (M8)	12
85"	500	400	8 (M8)	12

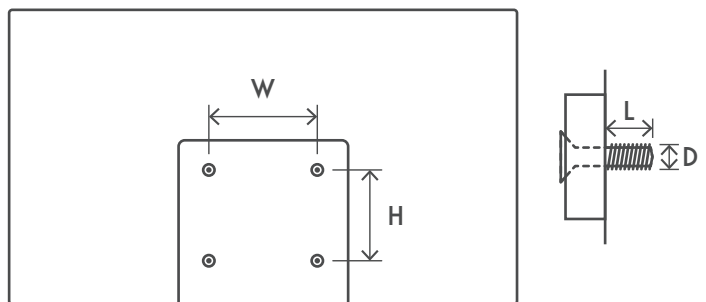

### 3. TV-knoppen en -aansluitingen

**Let op:**



Als je een apparaat op de tv wilt aansluiten, moet je ervoor zorgen dat zowel de tv als het apparaat zijn uitgeschakeld voordat je een aansluiting uitvoert. Nadat de aansluiting is uitgevoerd, kun je de apparaten inschakelen en gebruiken .



Raak niet de HDMI- en USB-aansluitingen aan en zorg dat er geen elektrostatische ontlading in de buurt is om deze aansluitingen te verstoren terwijl in de USB-bedieningsmodus, anders zal de TV niet meer werken of een abnormale status vertonen.

**Opmerking:**

De werkelijke positie en rangschikking van de poorten kan per model verschillen.

#### 3.1. TV-knop

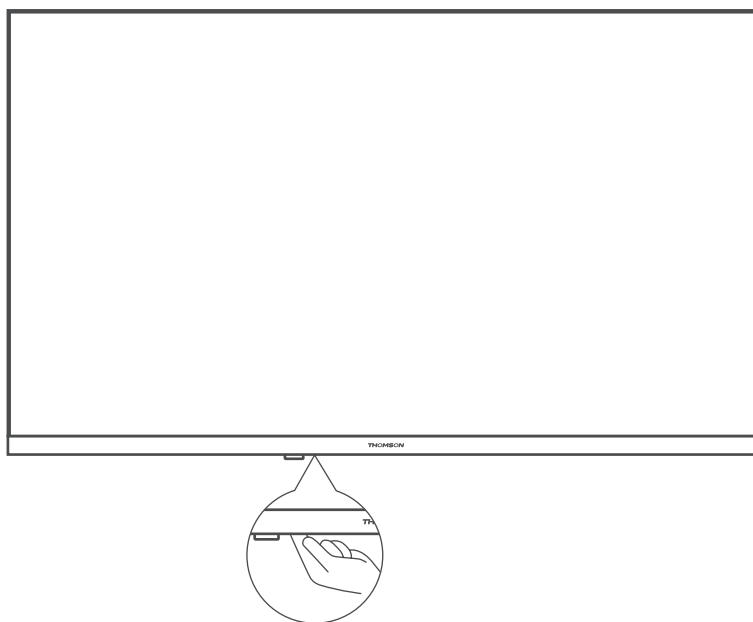

Druk op deze knop in stand-by om de tv in of uit te schakelen

### 3.2. Aansluitingen



LAN

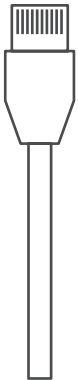

HDMI

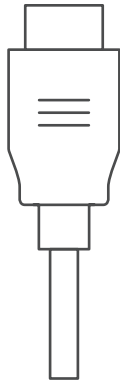

HDMI (ARC)



AUDIO OUT  
Digital optical



USB  
5 V= max. 500 mA

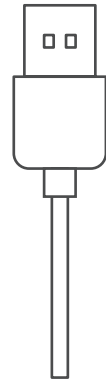

SATELLITE  
13/18 V= 400 mA max



ANTENNA

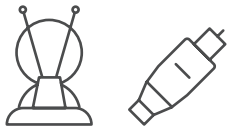

AV IN

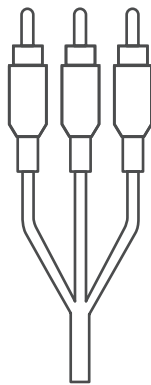

COMMON INTERFACE



CI+ Modul

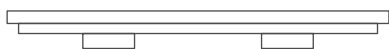
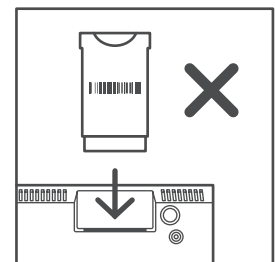
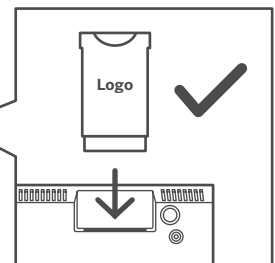

\*siliconen plug

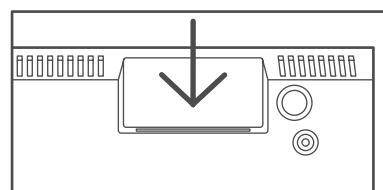

**Opmerking:** als het model een CI-kaartsleuf heeft aan de bovenkant, zit er een siliconen plug voor de CI-kaartsleuf in de accessoiretas (bij modellen zonder CI-kaartsleuf is er geen dergelijke siliconen plug). Steek de siliconen plug in de sleuf wanneer de CI-kaart niet in gebruik is.



## 4. TV-installatie

### Je tv instellen

Zet je tv op een stevige plek die het gewicht van de tv kan dragen. Plaats de tv, om gevaar te voorkomen, niet in de buurt van water of verwarmingsplaatsen (zoals licht, kaars, verwarmingsapparaat) en blokkeer de ventilatie aan de achterkant van de tv niet.

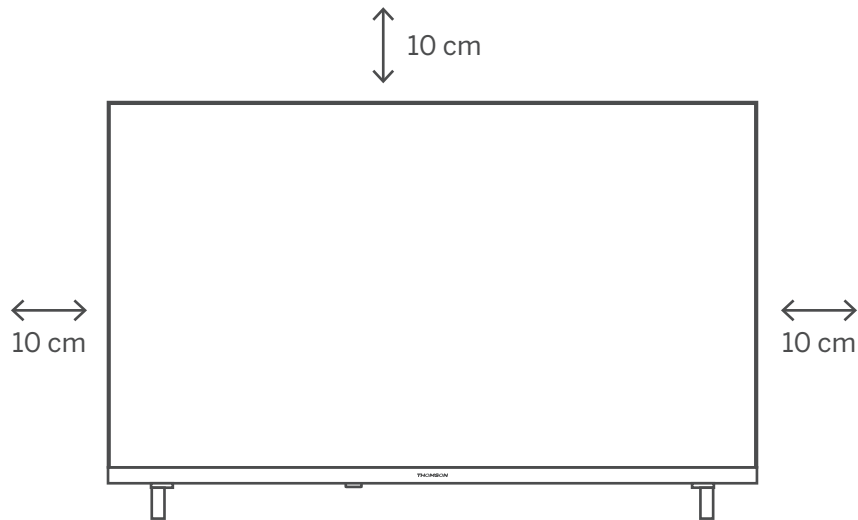

### Antenne en voeding aansluiten

1. Sluit de antennekabel aan op de antenneaansluiting aan de achterkant van de tv.
2. Sluit het netsnoer van je tv aan (AC 100-240 V~ 50/60 Hz). De tv gaat in stand-by (rood lampje).
3. Zet je tv aan door op de aan/uit-knop van de tv of de aan/uit-knop op de afstandsbediening te drukken.
4. Als je een tv-model met 12 Volt adapter hebt gekocht - gebruik dan de juiste poort om de adapter op het tv-toestel aan te sluiten.

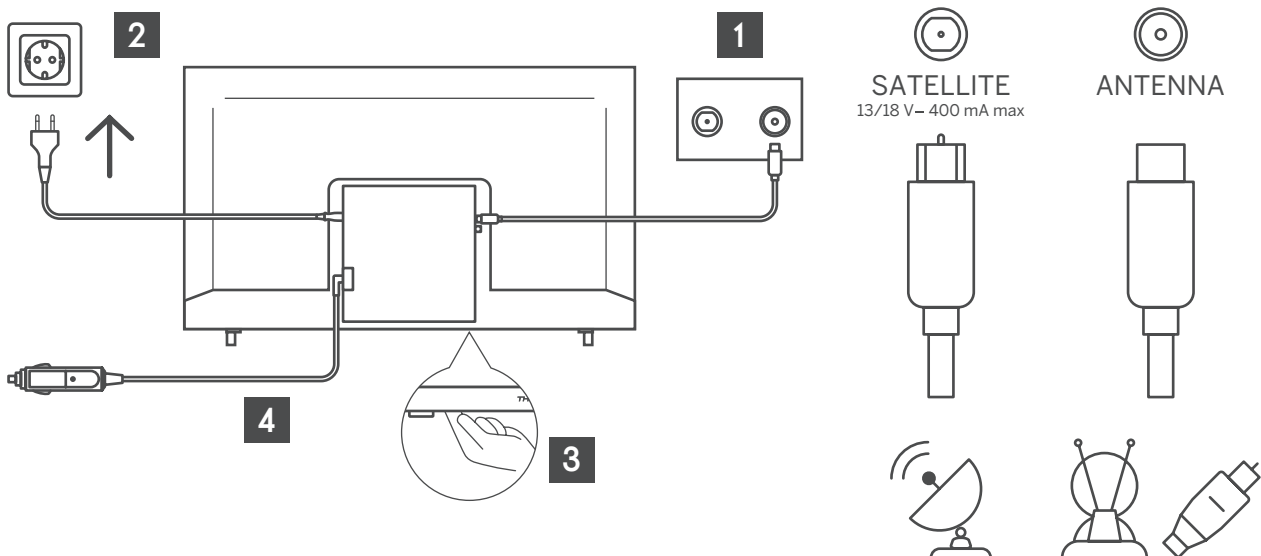

## 5. Problemen oplossen

Geen stroom	Controleer of het netsnoer van de tv in het stopcontact zit of niet. Als er nog steeds geen stroom is, haal dan de stekker uit het stopcontact en sluit deze na 60 seconden opnieuw aan. Schakel de stroom weer in.
Signaal niet goed ontvangen	Er kunnen dubbele of fantoombeelden op je tv verschijnen als er hoge gebouwen of bergen in de buurt zijn. Je kunt het beeld aanpassen via handmatige bediening: raadpleeg de instructie van de vernier-regeling of pas de richting van de externe antenne aan. Als je een binnenantenne gebruikt, kan de signaalontvangst onder bepaalde omstandigheden moeilijker zijn. Pas de richting van de antenne aan voor optimale ontvangst. Als dit de ontvangst niet verbetert, moet je mogelijk overschakelen op een externe antenne.
Geen beeld	Controleer of de antenne aan de achterkant goed is aangesloten. Bekijk andere kanalen om te zien of het probleem zich nog steeds voordoet.
Video verschijnt zonder geluid	Probeer het volume te verhogen. Controleer of het geluid van de tv op Mute (Dempen) staat of niet.
Audio is aanwezig, maar video verschijnt niet of is verkleurd	Probeer het contrast en de helderheid aan te passen.
Statische ruis beïnvloedt video en geluidskwaliteit	Controleer of de antenne aan de achterkant goed is aangesloten.
Gebroken lijnen op het scherm	Elektrische apparaten, zoals haardrogers of stofzuigers, kunnen storing veroorzaken op je tv-toestel. Schakel deze apparaten uit.
Afstandsbediening werkt niet	Zorg ervoor dat het plastic zakje dat bij de afstandsbediening werd geleverd, verwijderd is. Probeer de afstandsbediening op een kortere afstand van de tv te gebruiken. Controleer of de batterijen goed zijn geplaatst of probeer nieuwe batterijen te gebruiken in de afstandsbediening. De tv gaat in stand-by als er na een paar minuten geen reactie komt.
Lijnen die verschijnen wanneer een apparaat wordt aangesloten op de RCA-poort	Zorg ervoor dat je een kabel van goede kwaliteit gebruikt.
Problemen zijn onopgelost	Haal de stekker uit het stopcontact, wacht 30 seconden en steek de stekker opnieuw in het stopcontact. Als de problemen nog steeds aanhouden, probeer de tv dan niet zelf te repareren. Neem contact op met het servicecentrum.

## 6. Technische specificaties

	24HA2S13	24HA2S13C/ 24HA2S13CW	32HA2S13/ 32HA2S13W/ 32HA2S13C	32FA2S13	40FA2S13/ 40FA2S13W	43FA2S13
Bedrijfsspanning	100-240 V, 50-60 Hz	100-240 V, 50-60 Hz	100-240 V, 50-60 Hz	100-240 V, 50-60 Hz	100-240 V, 50-60 Hz	100-240 V, 50-60 Hz
AC-adapter Specificaties (uitgang)		12 V $\overline{\text{m}}$ 3 A, 36 W	12 V $\overline{\text{m}}$ 3 A, 36 W			
Audio (DTS HD)	geen	geen	geen	geen	geen	geen
Audio-uitgangsvermogen	2 x 3	2 x 3	2 x 8	2 x 8	2 x 8	2 x 8
Stroomverbruik (W)	36	36	56	56	90	90
Verbruik in stand-by in netwerk (W)	< 0,5	< 0,5	< 0,5	< 0,5	< 0,5	< 0,5
Gewicht (kg)	2,25	2,25	3,35	3,35	5,35	6
TV-afmetingen DxLxH (met poot) (mm)	535 x 151 x 353	535 x 151 x 353	719 x 151 x 456	719 x 151 x 456	892 x 172 x 559	955 x 172 x 590
TV-afmetingen DxLxH (zonder poot) (mm)	535 x 75 x 318	535 x 75 x 318	719 x 82 x 423	719 x 82 x 423	892 x 84 x 509	955 x 85 x 555
Display	24"/60 cm	24"/60 cm	32"/80 cm	32"/80 cm	40"/101 cm	43"/109 cm

	43UA5S13	50UA5S13	55UA5S13	65UA5S13	75UA5S13
Bedrijfsspanning	100-240 V, 50-60 Hz	100-240 V, 50-60 Hz	100-240 V, 50-60 Hz	100-240 V, 50-60 Hz	100-240 V, 50-60 Hz
AC-adapter Specificaties (uitgang)					
Audio (DTS HD)	geen	geen	geen	geen	geen
Audio-uitgangsvermogen	2 x 8	2 x 10	2 x 10	2 x 12	2 x 12
Stroomverbruik (W)	90	100	110	160	220
Verbruik in stand-by in netwerk (W)	< 0,5	< 0,5	< 0,5	< 0,5	< 0,5
Gewicht (kg)	6,3	8,5	11,5	16,7	24
TV-afmetingen DxLxH (met poot) (mm)	957x172x592	1111x260x692	1229x260x747	1446x293x867	1667x300x1023
TV-afmetingen DxLxH (zonder poot) (mm)	957x85x556	1111x75x643	1229x77x710	1446x78x831	1667x85x955
Display	43"/109 cm	50"/126 cm	55"/139 cm	65"/164 cm	75"/189 cm

	43QA2S13	50QA2S13	55QA2S13	65QA2S13	75QA2S13
Bedrijfsspanning	100-240 V, 50-60 Hz	100-240 V, 50-60 Hz	100-240 V, 50-60 Hz	100-240 V, 50-60 Hz	100-240 V, 50-60 Hz
AC-adapter Specificaties (uitgang)					
Audio (DTS HD)	geen	geen	geen	geen	geen
Audio-uitgangsvermogen	2 x 8	2 x 10	2 x 10	2 x 10	2 x 10
Stroomverbruik (W)	90	100	110	160	220
Verbruik in stand-by in netwerk (W)	< 0,5	< 0,5	< 0,5	< 0,5	< 0,5
Gewicht (kg)	6,3	8,5	11,5	16,7	24
TV-afmetingen DxLxH (met poot) (mm)	957x172x592	1111x260x692	1229x260x747	1446x293x867	1667x300x1023
TV-afmetingen DxLxH (zonder poot) (mm)	957x85x556	1111x75x643	1229x77x710	1446x78x831	1667x85x955
Display	43"/109 cm	50"/126 cm	55"/139 cm	65"/164 cm	75"/189 cm

## 6.1. Landspecifieke beperkingen

Bestemd voor gebruik binnenshuis alleen in de lidstaten van de EU en de EVA-staten.

AT BE BG CH CY CZ DE DK EE ES FI FR GR HR HU IE IS  
IT LI LT LU LV MT NL NO PL PT RO SI SK SE TR UK (NI)

## 6.2. Licenties

Onder voorbehoud van wijzigingen. Als gevolg van voortdurend onderzoek en ontwikkeling kunnen technische specificaties, het ontwerp en het uiterlijk van producten veranderen.

Google, Google Play, Android TV, ingebouwde Chromecast en andere merken zijn handelsmerken van Google LLC. Google Assistant is niet beschikbaar in bepaalde talen en landen. De beschikbaarheid van diensten verschilt per land en taal. Netflix is een gedeponeerd handelsmerk van Netflix, Inc. Netflix-streaming-abonnement vereist. De beschikbaarheid van 4K Ultra HD is afhankelijk van je abonnement, de internetservice, de mogelijkheden van het apparaat en de beschikbaarheid van inhoud. [www.netflix.com/TermsOfUse](http://www.netflix.com/TermsOfUse) (La disponibilité de la 4K Ultra HD dépend de votre forfait Netflix, de votre connexion internet, des capacités de l'appareil et de la disponibilité du contenu. [www.netflix.com/TermsOfUse](http://www.netflix.com/TermsOfUse)). Apple TV is een handelsmerk van Apple Inc., geregistreerd in de VS en andere landen en regio's.

Wi-Fi is een gedeponeerd handelsmerk van Wi-Fi Alliance®. De termen HDMI en HDMI High-Definition Multimedia Interface, en het HDMI-logo zijn handelsmerken of gedeponeerde merken van HDMI Licensing Administrator, Inc. in de Verenigde Staten en andere landen.

Dolby, Dolby Vision, Dolby Atmos, Dolby Audio en het dubbele-D-symbool zijn handelsmerken van Dolby Laboratories Licensing Corporation. Vervaardigd onder licentie van Dolby Laboratories. Vertrouwelijke ongepubliceerde werken. Copyright © 1992-2022 Dolby Laboratories. Alle rechten voorbehouden.

Alle productnamen zijn handelsmerken of gedeponeerde handelsmerken van hun respectievelijke eigenaren.

© THOMSON en het THOMSON logo zijn handelsmerken die onder licentie worden gebruikt door StreamView GmbH, Franz-Josefs- Kai 1, 1010 Wenen, Oostenrijk - meer informatie op [www.thomson-brand.com](http://www.thomson-brand.com).