

THOMSON

Thomson Go Plus

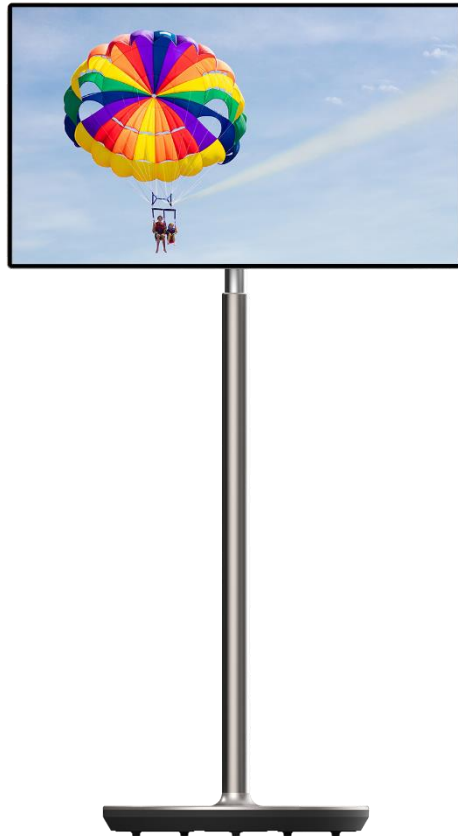

tv.mythomson.com



[tv.mythomson.com/
en/Support/FAQs/](http://tv.mythomson.com/en/Support/FAQs/)

ВАЖНО

Перед установкой и эксплуатацией устройства внимательно прочтите данное руководство. Храните это руководство под рукой для дальнейшего использования. Изображения, приведенные в данном руководстве пользователя, являются лишь схематическими рисунками.

Содержание

1	Информация о безопасности.....	5
1.1	Маркировка на изделии.....	6
1.2	Внимание.....	7
2	Инструкции по установке подъемника и интеллектуального дисплея.....	7
2.1	Сборка подъемника	7
2.2	Сборка экрана дисплея.....	8
2.3	Разберите подъемник	9
2.4	Регулировка угла и высоты.....	10
3	Кнопки управления и соединения.....	11
3.1	Соединения	11
3.2	Функции кнопок.....	12
3.2.1	Кнопки управления телевизором.....	12
3.2.2	Подключение питания и кнопка включения/выключения питания на подставке телевизора.....	12
3.3	Использование внутренней батареи	13
4	Первоначальная настройка.....	14
4.1	Выберите страну	14
4.2	Настройки зрения	15
4.3	Wi-Fi соединение	16
4.4	Копирование приложений и данных.....	17
4.5	Создать пользователя.....	17
4.6	Учетные данные аккаунта Google.....	18
4.7	Условия предоставления услуг и политика конфиденциальности	18
4.8	Сервисы Google.....	19
4.9	Создать PIN-код.....	20
4.10	Активируйте функцию "Hey Google" для Google Assistant	21
4.11	Добавьте карту в Google Play	22

4.12	Дополнительные настройки.....	22
4.13	Сопряжение пульта дистанционного управления	23
5	Пульт дистанционного управления и сенсорный экран	24
5.1	Сопряжение пульта Bluetooth	24
6	Управление сенсорным экраном	26
7	Главный экран.....	28
8	Настройки	31
8.1	Сеть и Интернет	31
8.2	Подключенные устройства.....	32
8.3	Приложения.....	33
8.4	Уведомления.....	33
8.5	Аккумулятор.....	34
8.6	Хранение.....	35
8.7	Звук.....	35
8.8	Дисплей.....	36
8.9	Обои.....	37
8.10	Доступность.....	37
8.11	Безопасность.....	39
8.12	Конфиденциальность.....	39
8.13	Расположение	40
8.14	Безопасность и чрезвычайные ситуации.....	41
8.15	Пароли и учетные записи.....	42
8.16	Цифровое благополучие и родительский контроль	43
8.17	Сервисы Google.....	44
8.18	Система.....	44
8.18.1	Язык и ввод.....	45
8.18.2	Жесты	45
8.18.3	Дата и время	46
8.18.4	Резервное копирование	46
8.18.5	Обновление системы.....	47
8.18.6	Несколько пользователей	47
8.18.7	Параметры сброса	47

8.18.8	О.....	48
9	Устранение неполадок.....	49
10	Технические характеристики.....	50
10.1	Ограничения.....	50
10.2	Лицензии.....	50

1 Информация о безопасности



В экстремальных погодных условиях (шторм, молния) и при длительном бездействии (отъезд в отпуск) отключайте экран от сети.

Сетевая вилка используется для отключения аккумулятора от электрической сети, поэтому она должна оставаться работоспособной. Если батарея не отсоединена от сети, устройство будет продолжать потреблять энергию во всех ситуациях, даже если телевизор находится в режиме ожидания или выключен.

Примечание: Следуйте инструкциям на экране для управления соответствующими функциями.

Внимание: Перед установкой и эксплуатацией устройства полностью прочтите эти инструкции.

ВНИМАНИЕ

Данное устройство предназначено для использования лицами (включая детей), способными/имеющими опыт использования такого устройства без присмотра, если только они не были проинструктированы или проинструктированы об использовании устройства лицом, ответственным за их безопасность.

- Используйте Thomson Go Plus на высоте менее 2000 метров над уровнем моря, в сухих помещениях и в регионах с умеренным или тропическим климатом.
- Thomson Go Plus предназначен для бытового и аналогичного общего использования, но может применяться и в общественных местах.
- Не следует препятствовать вентиляции, закрывая или блокируя вентиляционные отверстия предметами, такими как газеты, скатерти, шторы и т.д.
- Вилка шнура питания должна быть легко доступна. Не кладите на шнур питания никаких предметов. Поврежденный шнур питания/вилка могут стать причиной пожара или поражения электрическим током. Держите шнур питания за вилку, не отсоединяйте батарею, потянув за шнур питания. Никогда не прикасайтесь к шнуру питания/вилке мокрыми руками, это может привести к короткому замыканию или поражению электрическим током. Никогда не делайте узлов на шнуре питания и не связывайте его с другими шнурами. При повреждении шнура его необходимо заменить, это должен делать только квалифицированный персонал.
- Не подвергайте Thomson Go Plus воздействию капающих или разбрызгивающихся жидкостей и не ставьте наполненные жидкостью предметы, такие как вазы, чашки и т. д., на Thomson Go Plus и его аккумулятор или над ними (например, на полки над устройством).
- Не подвергайте Thomson Go Plus воздействию прямых солнечных лучей и не располагайте открытый огонь, например, зажженные свечи, на верхней части Smart Display или рядом с ним.
- Не размещайте рядом с Thomson Go Plus источники тепла, такие как электрические обогреватели, радиаторы и т.д.
- Не ставьте Smart Display на наклонные поверхности.

- Во избежание опасности удушья храните пластиковые пакеты в недоступном для младенцев, детей и домашних животных месте.
- Осторожно прикрепите подставку к телевизору. Если подставка снабжена винтами, крепко затяните винты, чтобы предотвратить наклон телевизора. Не затягивайте винты слишком сильно.
- Не выбрасывайте аккумуляторы в огонь, а также в опасные или легковоспламеняющиеся материалы.
- Не используйте для чистки телевизора бытовые чистящие средства. Вместо этого протрите экран мягкой сухой тканью. Перед чисткой отключите устройство от сети в целях безопасности.

ВНИМАНИЕ

- Батареи не должны подвергаться воздействию чрезмерного тепла, например, солнечного света, огня и т.п.
- Чрезмерное звуковое давление от наушников или наушников может привести к потере слуха.

ПРЕДУПРЕЖДЕНИЕ О РАЗРЯДЕ БАТАРЕИ

Данное устройство содержит внутренний литий-ионный аккумулятор. Используйте только прилагаемый адаптер питания.

Обращайтесь с ним осторожно, чтобы избежать утечек, возгорания или взрыва. Во избежание травм и повреждений соблюдайте правила утилизации и зарядки аккумуляторов.

ПРЕЖДЕ ВСЕГО - НИКОГДА не позволяйте никому, особенно детям, толкать или ударять по экрану, заталкивать что-либо в отверстия, щели или любые другие отверстия в корпусе.

1.1 Маркировка на изделии

Следующие символы используются на изделии для обозначения ограничений, мер предосторожности и инструкций по безопасности. Каждое пояснение должно рассматриваться только в том случае, если на изделии имеется соответствующая маркировка. Обратите внимание на эту информацию в целях безопасности.



Оборудование класса II: Этот прибор сконструирован таким образом, что не требует безопасного подключения к электрическому заземлению.



Эта маркировка указывает на то, что данный продукт нельзя выбрасывать вместе с другими бытовыми отходами на территории ЕС. Пожалуйста, перерабатывайте его со всей ответственностью, чтобы способствовать устойчивому повторному использованию материальных ресурсов. Чтобы вернуть использованное устройство, воспользуйтесь системами возврата и сбора отходов или обратитесь к продавцу, у которого вы приобрели изделие.

1.2 Внимание

Не проглатывайте батарею. Если вы считаете, что батарейки могли быть проглочены или помещены в какую-либо часть тела, немедленно обратитесь за медицинской помощью. Храните новые и использованные батареи вдали от детей. Если отсек для батареек закрывается неплотно, прекратите использование устройства и держите его подальше от детей

Thomson Go Plus может упасть, что приведет к серьезным травмам или смерти. Многих травм, особенно детских, можно избежать, приняв простые меры предосторожности, такие как:

- ВСЕГДА используйте способ крепления, рекомендованный производителем Smart Display.
- ВСЕГДА прокладывайте шнуры и кабели, подключенные к устройству, так, чтобы о них нельзя было споткнуться, потянуть или схватить.
- НИКОГДА не размещайте Thomson Go Plus в неустойчивом месте.
- НИКОГДА не ставьте на Smart Display предметы, которые могут искушать детей, например игрушки и пульты дистанционного управления.
- НИКОГДА не оставляйте детей без присмотра рядом с устройством. Дети могут попытаться толкнуть, залезть или сдвинуть подставку, что может привести к опрокидыванию, травмам или повреждениям.

Если существующий интеллектуальный дисплей будет сохранен и перемещен, следует руководствоваться теми же соображениями, что и выше.

Аппараты, подключенные к защитному заземлению здания через сетевое подключение или через другие аппараты с подключением к защитному заземлению, а также к телевизионной распределительной системе с использованием коаксиального кабеля, при определенных обстоятельствах могут создавать опасность возгорания. Поэтому подключение к распределительной системе Thomson Go Plus должно осуществляться через устройство, обеспечивающее электрическую изоляцию ниже определенного диапазона частот (гальваническая развязка).

2 Инструкции по установке подъемника и интеллектуального дисплея

2.1 Сборка подъемника

1. Достаньте первый слой из упаковки и положите его рядом с коробкой.
2. Выньте батарею/основание и подъемник.

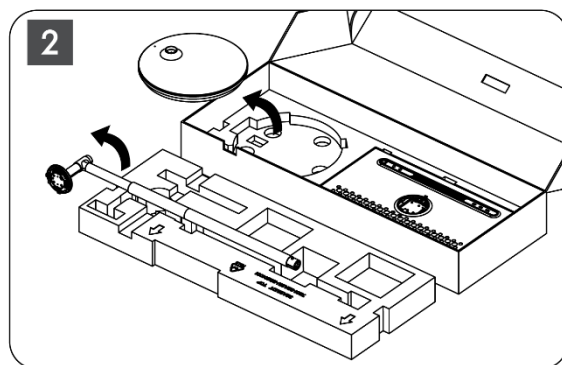
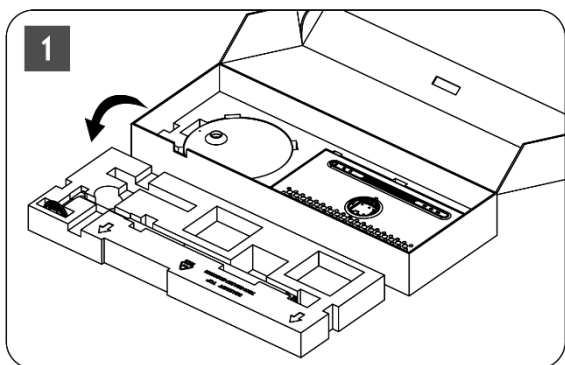

3. Положите оба слоя обратно в упаковку. Убедитесь, что первый слой снова находится сверху.
4. Поместите основание держателя с колесиками в паз, предусмотренный в первом слое упаковки.

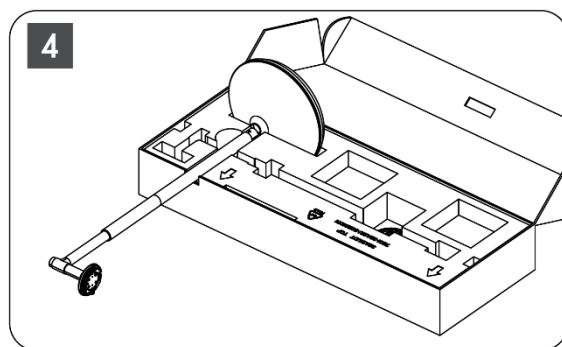
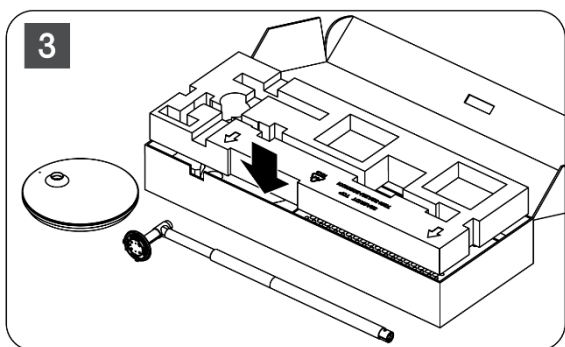

5. Установите подъемник на основание, совместив его с положением паза.
6. Вставьте винты в винтовые пазы и затяните их.

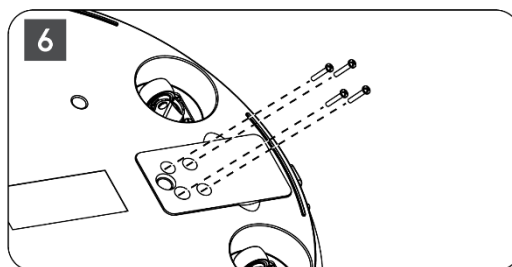
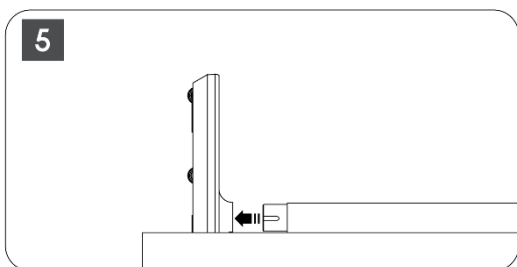

2.2 Сборка экрана дисплея

7. Наклоните экран дисплея вверх, направьте его на опорный стержень и установите его.
8. Поверните экран на 90°, затем оберните кабель питания вокруг подъемной штанги по часовой стрелке, зажмите кабель питания в застёжку 1, затем вставьте штекер кабеля питания, и, наконец, разложите кабель питания и зажмите его в застёжку 2.

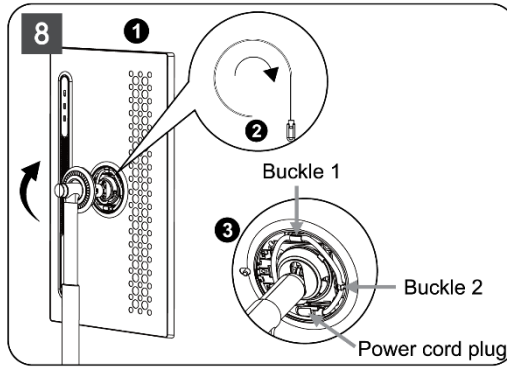
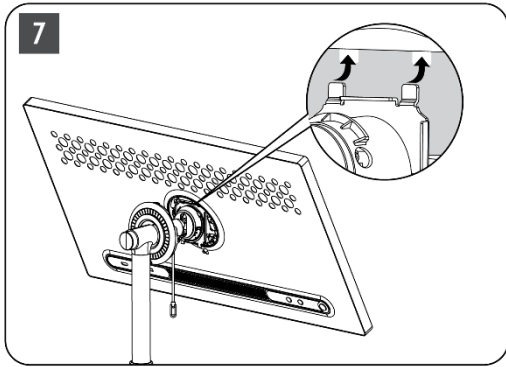

9. Направьте стрелку на кольцеобразной декоративной полоске на стрелку внутренней пластиковой части, нажмите четыре защелки для сборки. Отрегулируйте угол наклона экрана по желанию.

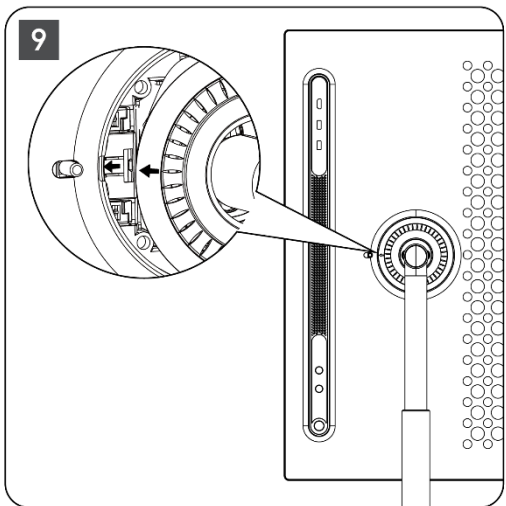

2.3 Разберите подъемник

Чтобы отсоединить экран от подъемника, снимите защитное кольцо, отсоедините кабель питания и нажмите кнопку быстрого отсоединения на задней панели устройства. После этого можно снять экран с подъемника.

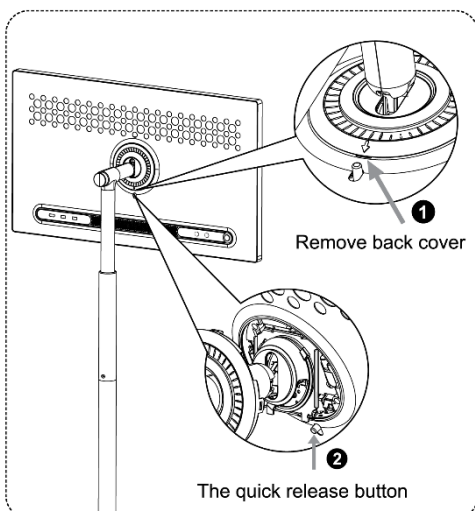

2.4 Регулировка угла и высоты

Вы можете отрегулировать высоту и угол обзора Smart Display, чтобы обеспечить комфортный просмотр.

Примечание: Некоторые приложения, доступные на Thomson Go Plus, не поддерживают вертикальное отображение. Пожалуйста, ознакомьтесь с их описанием, чтобы узнать больше.

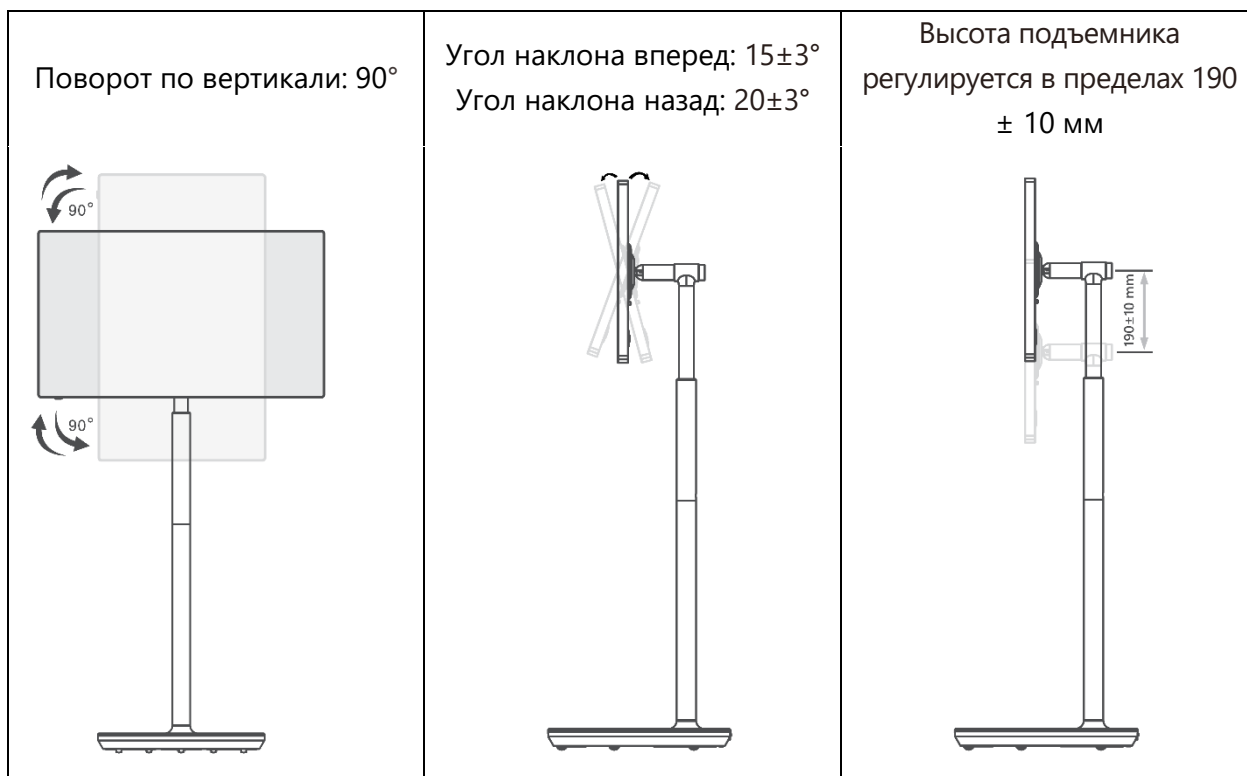

Осторожно:

- Перед регулировкой высоты и угла наклона дисплея Smart Display убедитесь, что для регулировки достаточно места без препятствий.
- Не поворачивайте Thomson Go Plus под углом, превышающим предельные значения или максимальный диапазон регулируемой высоты.
- Не позволяйте рукам или пальцам застревать в подставке или зоне регулировки высоты.

3 Кнопки управления и соединения

3.1 Соединения

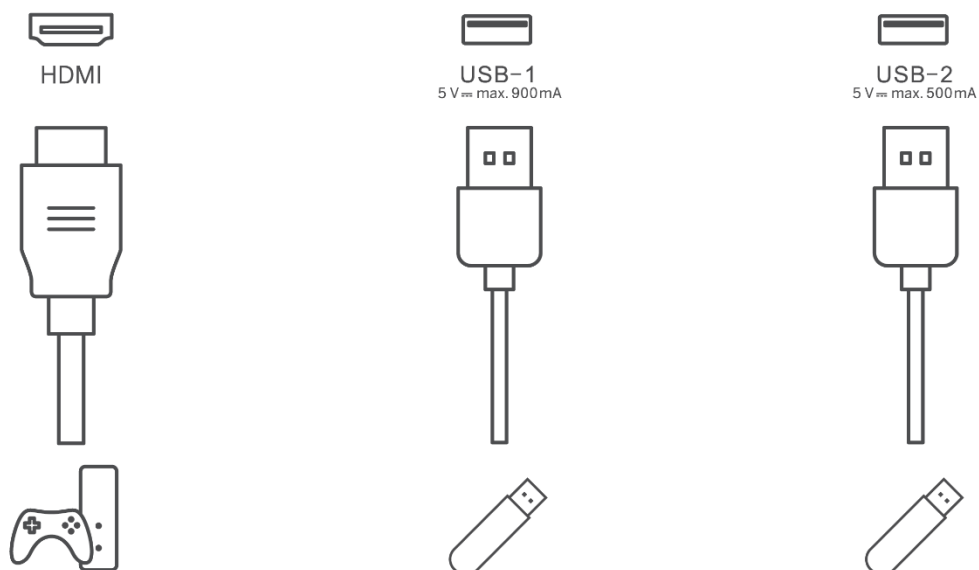

Примечание: Периферийное оборудование и кабели, описанные в данном руководстве, следует приобретать отдельно.



Внимание: Сначала подключите кабель питания к устройству, затем вставьте адаптер питания в розетку.

3.2 Функции кнопок

3.2.1 Кнопки управления телевизором

Включение/выключение: включение или выключение устройства

 Кнопка питания:

- В режиме ожидания/выключения экрана нажмите кнопку , чтобы включить Smart Display.
- Во время нормальной работы устройства нажмите кнопку , чтобы перейти в состояние отключения экрана.
- Нажмите и удерживайте кнопку , чтобы активировать Google Assistant/Gemini.
 - В выпадающем меню на экране или в меню "Все приложения" выберите Настройки (значок) > Система > Жесты > Нажатие и удержание кнопки питания, затем нажмите "Меню питания" или "Цифровой помощник", чтобы настроить функции нажатия и удержания кнопки питания по своему усмотрению.
 - Обратите внимание, что само устройство не имеет встроенного микрофона.

 VOL+: увеличение громкости.

 VOL-: Уменьшение громкости.

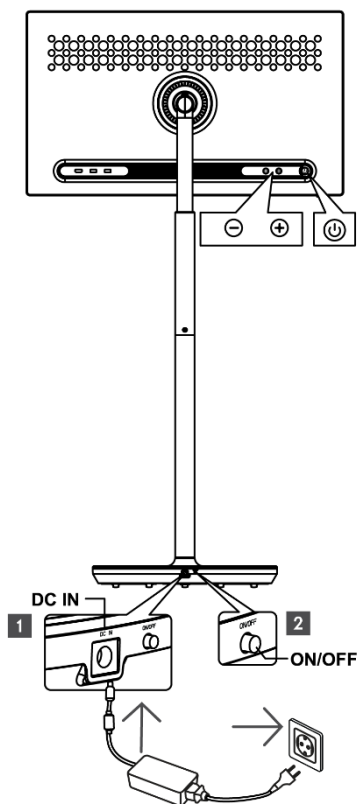

3.2.2 Подключение питания и кнопка включения/выключения питания на подставке телевизора

Электропитание

Подключите штекер адаптера питания к соответствующему разъему на подставке для телевизора, чтобы установить соединение с источником питания. После подключения вы можете наслаждаться просмотром телевизора, пока заряжается встроенный в подставку аккумулятор. Аккумулятор будет продолжать заряжаться, даже если телевизор находится в режиме ожидания.

Включение/выключение питания Главный выключатель

Чтобы включить или выключить телевизор, нажмите главный выключатель питания. Если телевизор выключен с помощью главного выключателя, он не будет реагировать на кнопки управления на телевизоре или команды пульта дистанционного управления.

3.3 Использование внутренней батареи

В основании подставки Thomson Go Plus находится встроенный аккумулятор, который может питать устройство в течение 4 часов, когда Thomson Go Plus не подключен к электросети. Световой индикатор батареи имеет три разных цвета (зеленый, желтый и красный), которые меняются в зависимости от оставшейся емкости батареи.

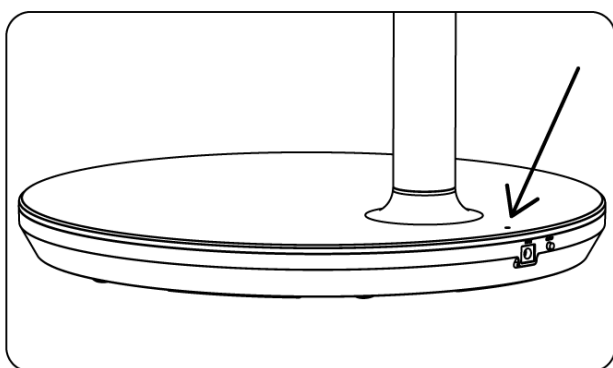

Индикатор заряда батареи:

Когда телевизор подключен к источнику питания:

- Мигающий зеленый свет: аккумулятор полностью заряжен

Когда телевизор не подключен к источнику питания (работа от батареи):

- Зеленый свет: Емкость аккумулятора достаточна.
- Желтый свет: Емкость аккумулятора умеренная.
- Красный свет: Емкость аккумулятора низкая

Примечание

- Полная зарядка аккумулятора при выключенном Smart Display занимает около 4 часов.
- Емкость батареи уменьшается в зависимости от времени работы. Это означает, что емкость батареи немного уменьшается после длительного использования телевизора, т.е. через несколько месяцев или лет, что также является ожидаемой работой батареи.
- Оставшаяся емкость аккумулятора также уменьшится в режиме ожидания.
- Максимальное время работы после полной зарядки составляет около 3 часов.

- Время работы телевизора в режиме от батареи может зависеть от подключенных устройств, рабочей температуры и настроек пользователя. Поэтому фактическое время работы может отличаться от указанного.

4 Первоначальная настройка

При первой начальной настройке экранный мастер настройки поможет вам настроить Smart Display.

Для настройки Thomson Go Plus следуйте инструкциям на экране. Используйте функцию сенсорного экрана дисплея для выбора и настройки доступных параметров.

4.1 Выберите страну

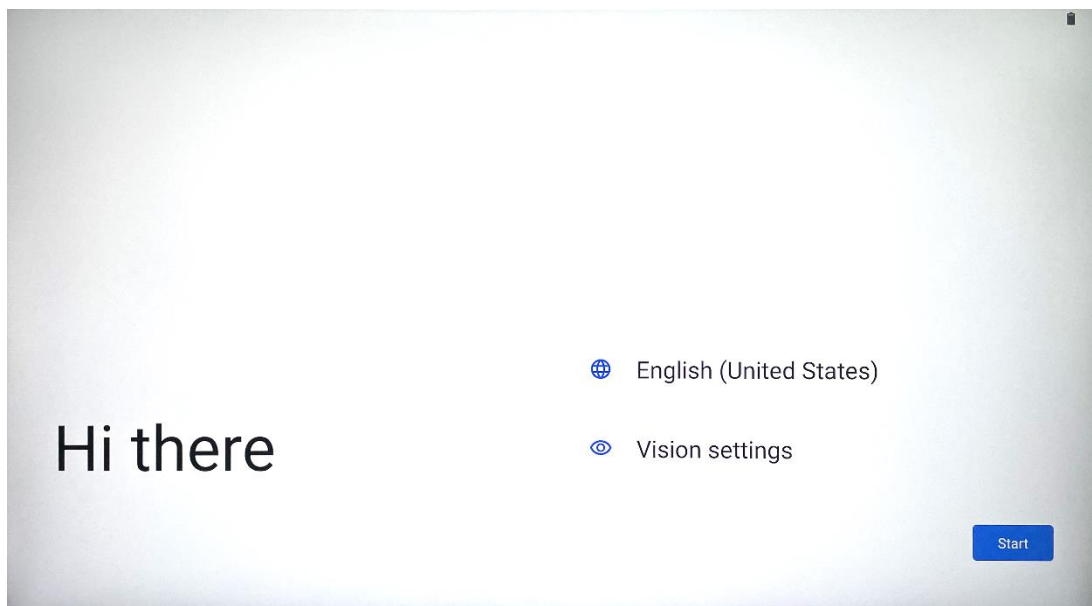

По умолчанию в Thomson Go Plus установлен английский язык интерфейса. Его можно изменить на любой другой, нажав на English. Пожалуйста, выберите предпочтительный язык из списка.

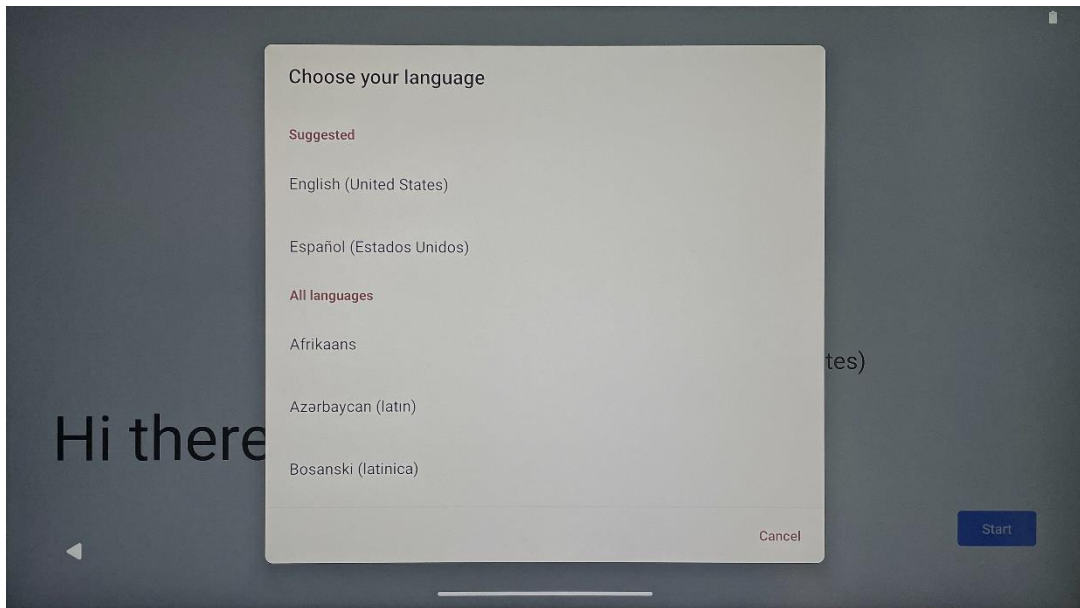

4.2 Настройки зрения

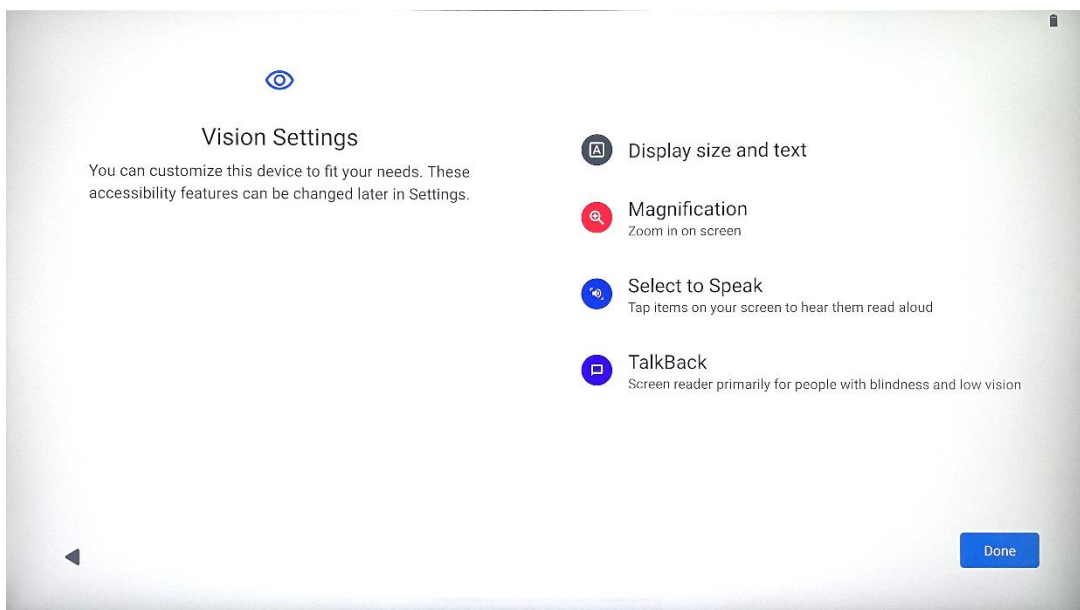

Вы можете настроить параметры Thomson Go Plus в соответствии со своими предпочтениями. Эти функции доступности можно изменить позже в Настройках.

- **Отображение размера и текста:** Настройка размера шрифта.
- **Увеличение:** Включите функцию увеличения/уменьшения масштаба.
- **Выберите, чтобы говорить:** При нажатии на элемент на экране Smart Display будет читать выбранный элемент вслух.
- **TalkBack:** Наиболее подходит для людей со слепотой и слабым зрением. Thomson Go Plus обеспечивает голосовую обратную связь, чтобы устройством можно было пользоваться, не глядя на экран.

Выбрав язык и настроив при необходимости функции доступности, нажмите кнопку "Пуск".

4.3 Wi-Fi соединение

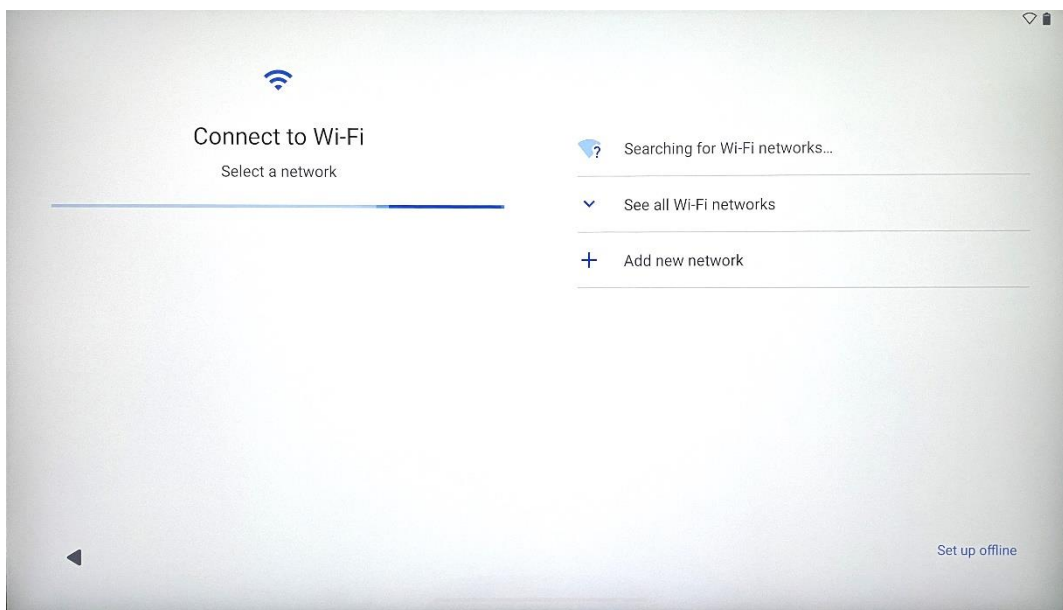

Выберите доступную сеть Wi-Fi или добавьте ее вручную. Вы можете настроить устройство в автономном режиме, однако рекомендуется подключить Thomson Go Plus к сети Wi-Fi для более удобной работы и использования новейших функций Google.

Когда сеть будет выбрана, введите пароль и нажмите Connect.

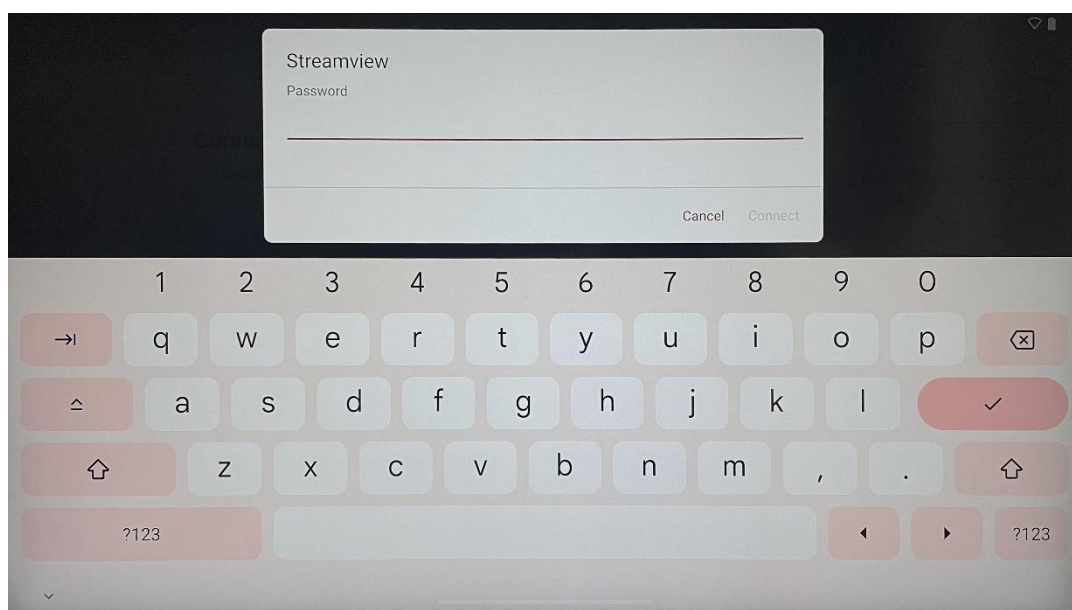

4.4 Копирование приложений и данных

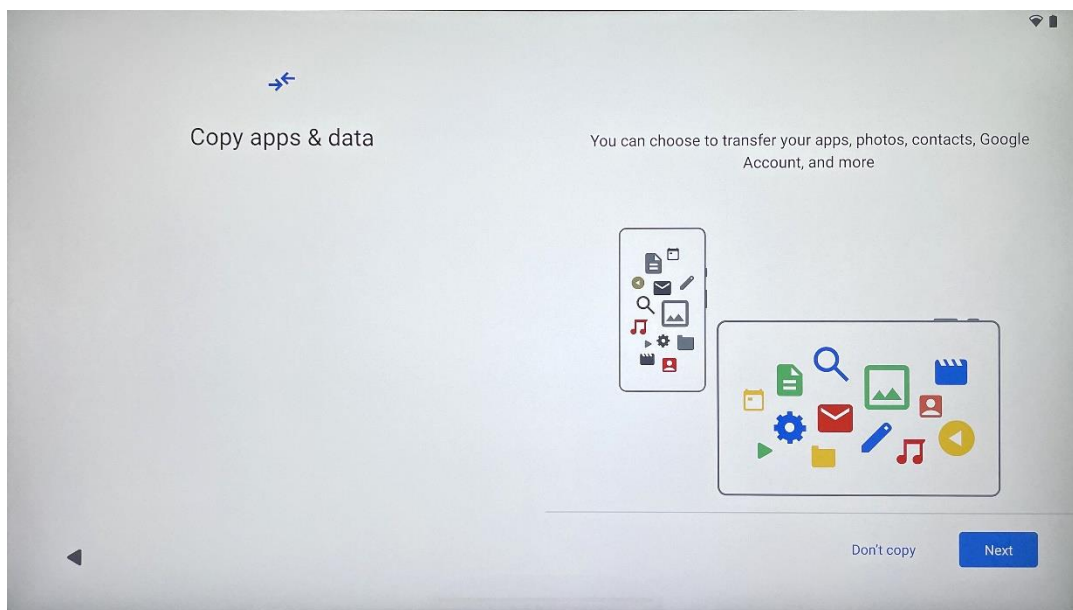

Вы можете выбрать перенос приложений, фотографий, контактов, аккаунта Google и другой информации с предыдущего или текущего устройства. Нажмите Далее и следуйте указаниям мастера настройки на экране. Процесс переноса может отличаться и зависит от устройства, с которого вы хотите перенести данные.

4.5 Создать пользователя

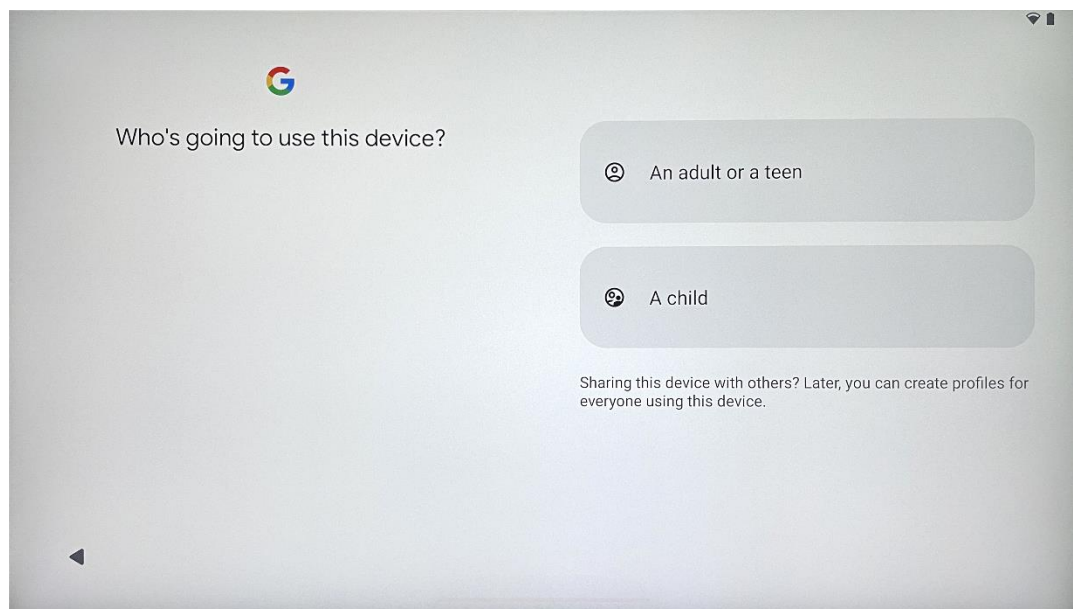

Пожалуйста, создайте или подключите существующую учетную запись Google к Thomson Go Plus. Если ваш ребенок является основным пользователем Smart Display, вам будет предложено либо создать новую учетную запись, либо подключить существующую.

Обратите внимание, что для создания или подключения детского аккаунта Google потребуется существующий родительский аккаунт Google, а к детскому аккаунту будет подключен Google Family Link.

4.6 Учетные данные аккаунта Google

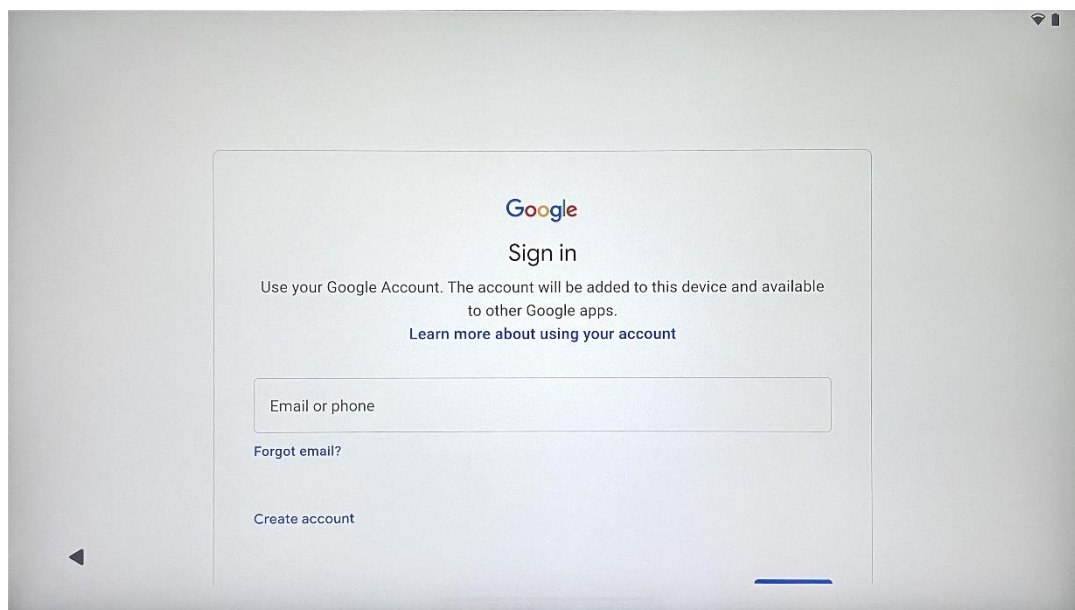

С помощью пульта дистанционного управления введите логин и пароль учетной записи Google или создайте новый.

4.7 Условия предоставления услуг и политика конфиденциальности

Прочитайте и ознакомьтесь с условиями обслуживания и политикой конфиденциальности Google. Продолжая, вы принимаете условия Google по улучшению работы с продуктом. Выберите "Я согласен", чтобы продолжить.

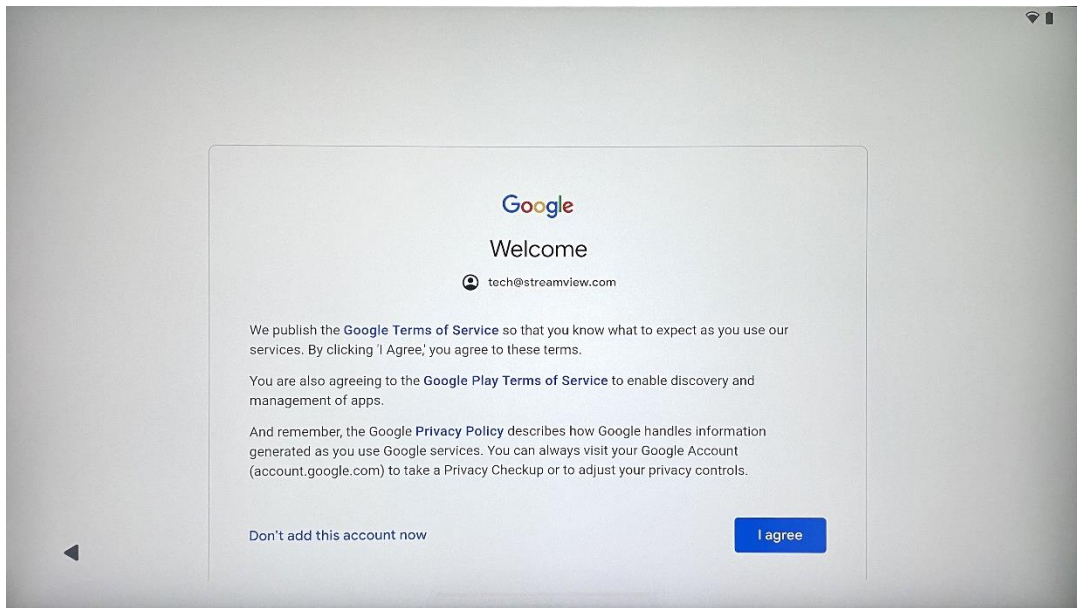

4.8 Сервисы Google

Выберите "Принять", чтобы подтвердить, что вы хотите, чтобы ваше местоположение определялось на вашем Thomson Go Plus, и согласны на автоматическую отправку диагностической информации в Google для улучшения работы с Google.

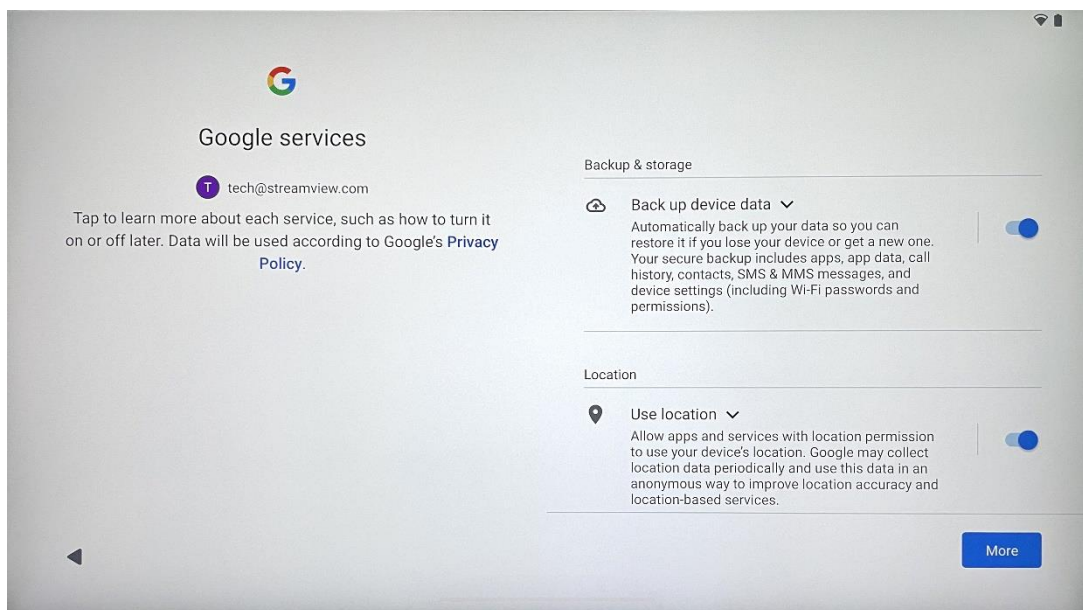

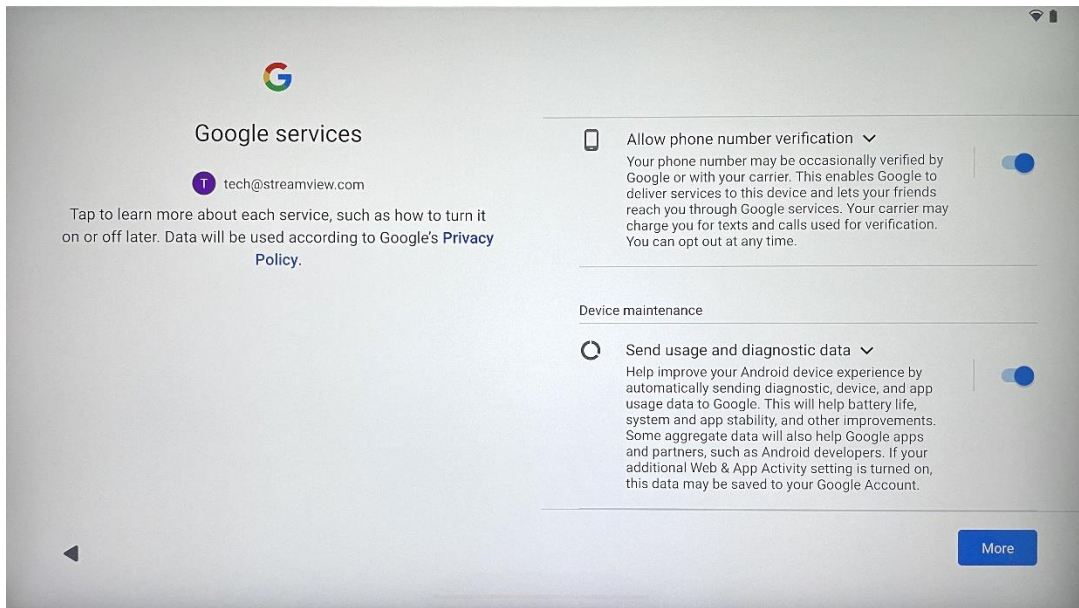

4.9 Создать PIN-код

PIN-код (персональный идентификационный номер) - это цифровой пароль, используемый для аутентификации доступа к устройству, определенным функциям или защиты данных приложения или учетной записи.

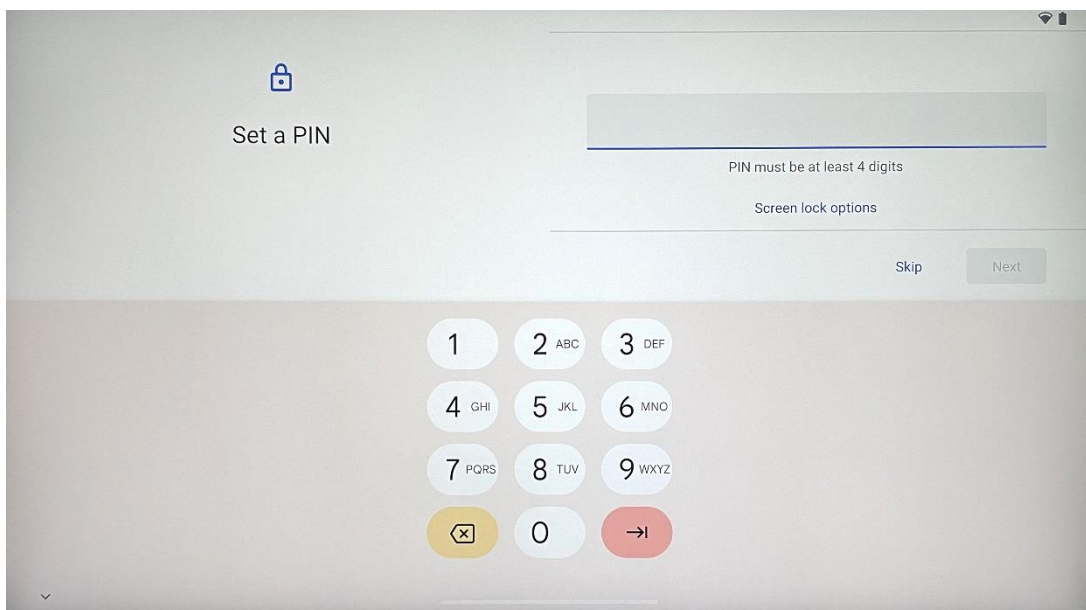

4.10 Активируйте функцию "Hey Google" для Google Assistant .

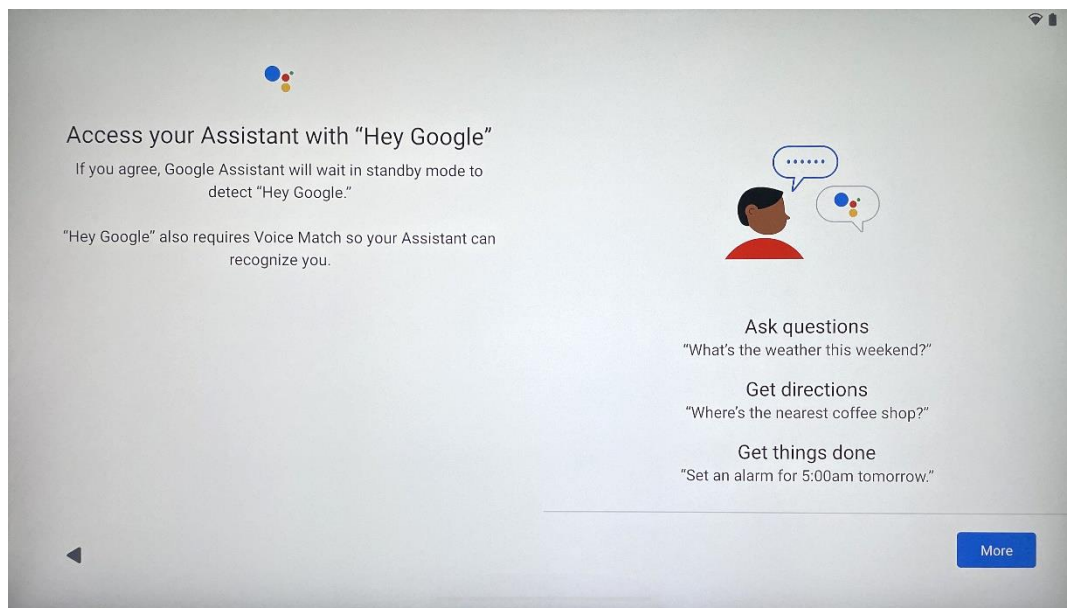

Просто сказав "Hey Google", Google Assistant проснется из режима ожидания и ответит на ваш запрос.

Если вы еще не сделали этого, то получите обучающую подсказку от Google Assistant. Функция Voice Match позволяет вашему помощнику идентифицировать вас и распознать ваш голос среди других. Следуйте инструкциям на экране, чтобы создать уникальную голосовую модель.

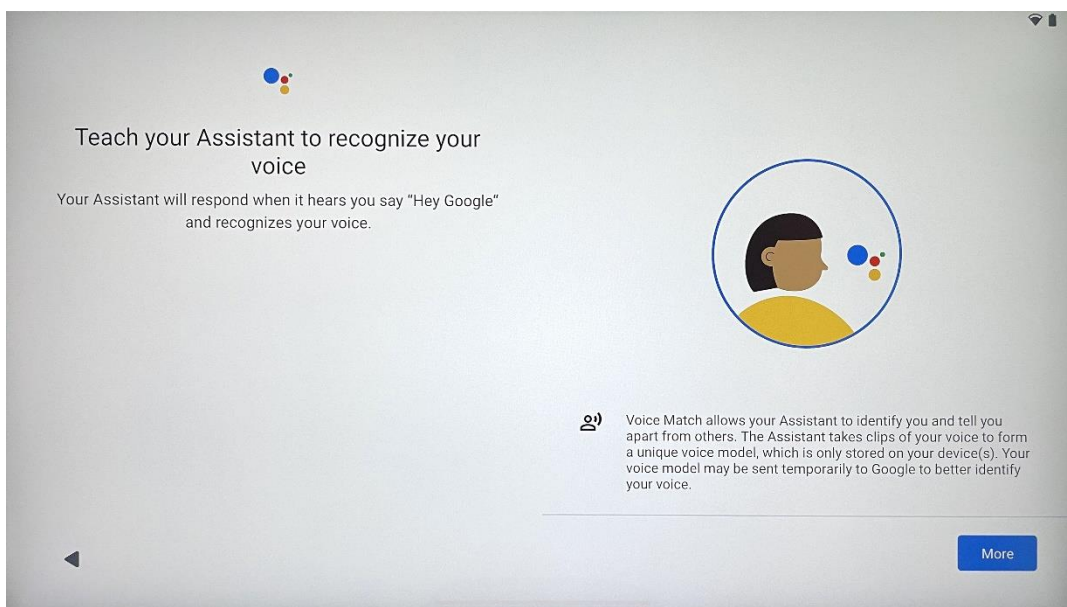

4.11 Добавьте карту в Google Pay

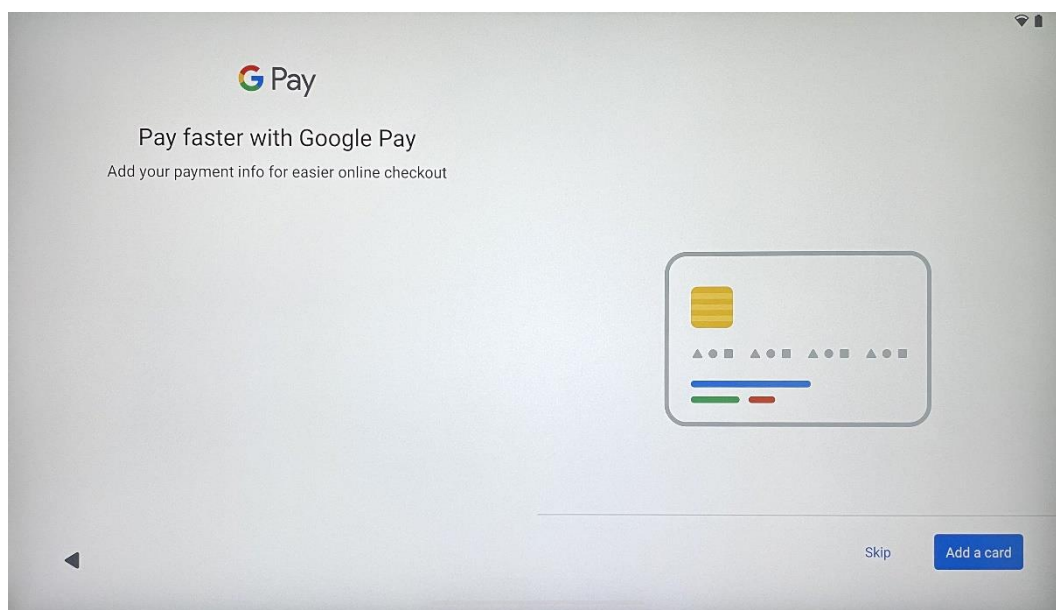

Добавьте свою банковскую карту в Google Pay, чтобы иметь возможность быстро и безопасно оплачивать приложения, услуги и товары, доступные в магазине google play или других приложениях.

4.12 Дополнительные настройки

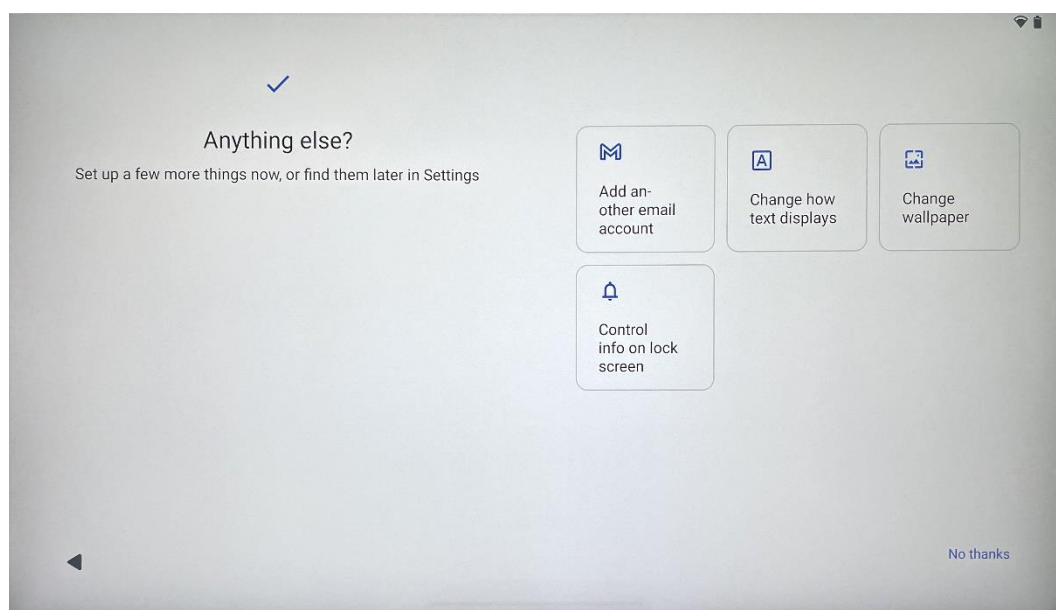

Вы можете настроить дополнительные параметры Thomson Go Plus, например, добавить дополнительные учетные записи Google, изменить внешний вид шрифта, сменить обои и отредактировать информацию, которая должна отображаться на экране блокировки.

Эти настройки можно изменить позже в меню настроек.

4.13 Сопряжение пульта дистанционного управления

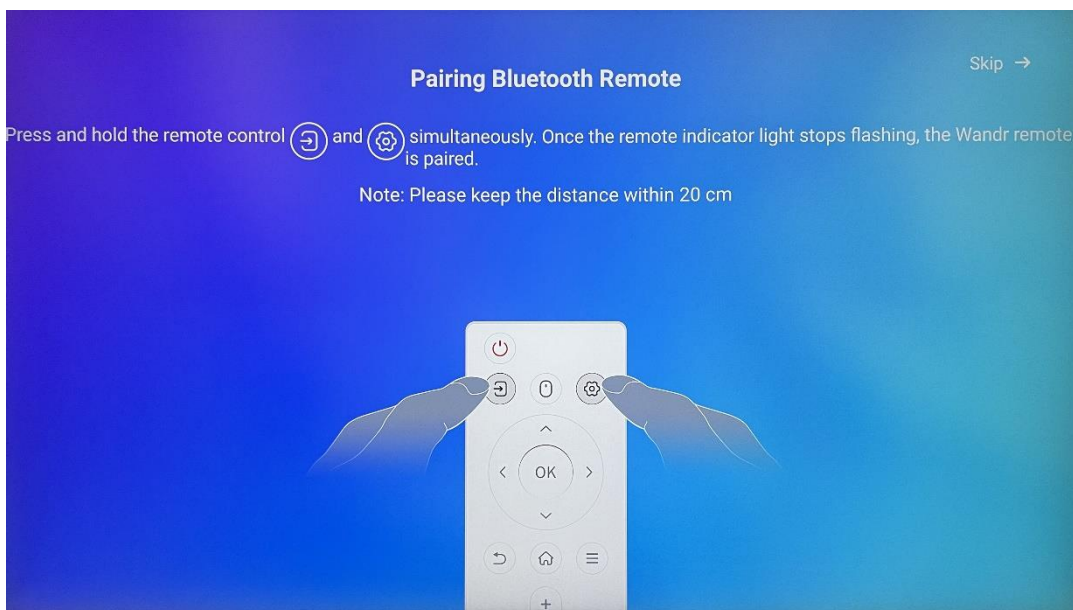

Использование пульта дистанционного управления возможно только через Bluetooth. Для сопряжения пульта ДУ с Thomson Go Plus, пожалуйста, нажмите и удерживайте одновременно кнопки источника и настроек, как показано на рисунке или на Smart Display, соблюдая расстояние не более 20 см. Через 3 секунды световой индикатор пульта начнет мигать. Пожалуйста, подождите, пока на экране не появится сообщение об успешном сопряжении.

Пульт дистанционного управления можно подключить позже в настройках.

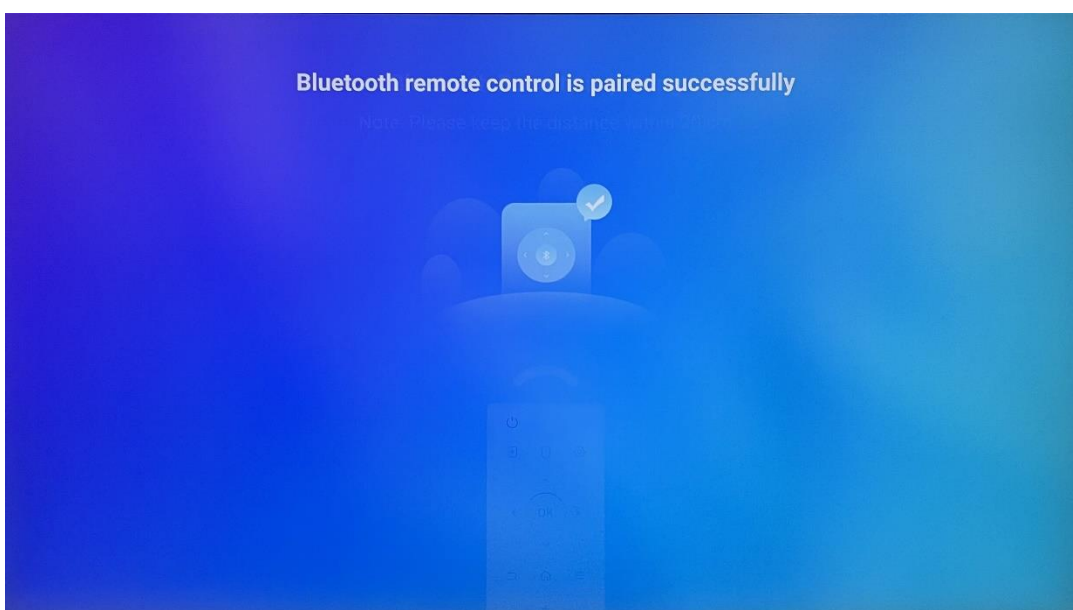

5 Пульт дистанционного управления и сенсорный экран



	Кнопка питания: Выключение/включение экрана Длительное нажатие и удержание: Разбудить Google Assistant/Gemini или открыть меню питания (Примечание: встроенный микрофон отсутствует)
	Вход: Переключение между входом HDMI и Smart Display
	Мышь: Активировать/деактивировать виртуальную мышь
	Настройки: Откройте настройки Smart Display
	Кнопки направления: Навигация по меню, параметры настройки, следование инструкциям на экране
	OK: Подтверждение выбора, вход в подменю
	Назад/Возврат: Возврат к предыдущему экрану меню, переход на один шаг назад, закрытие окон, завершение воспроизведения мультимедийных файлов
	Главная: Открыть главный экран
	OSD: открытие меню дисплея, открытие настроек приложений
	Громкость +/-: Управление громкостью звука Smart Display

Батарейка для пульта дистанционного управления:



- Разряженная батарейка влияет на дальность действия пульта, в этом случае рекомендуется заменить батарейки.
- Всегда меняйте обе батарейки и используйте батарейки одного типа AAA.
- Пожалуйста, утилизируйте отработанные батареи в соответствии с действующими нормами по охране окружающей среды.

5.1 Сопряжение пульта Bluetooth

Во время первоначальной настройки вы сможете подключить пульт дистанционного управления. Перейдите к главе 5.

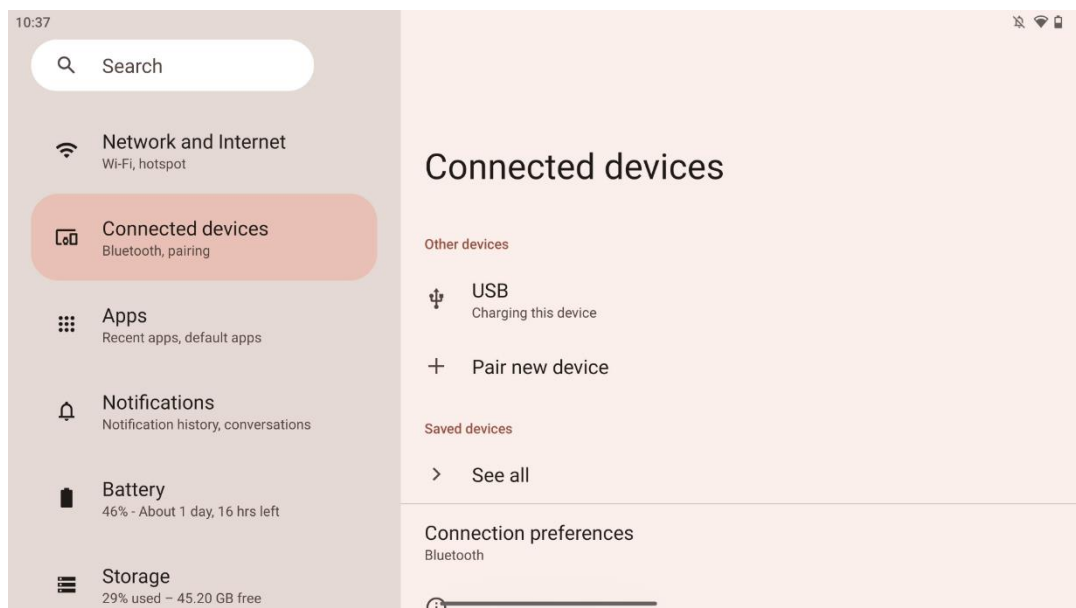
После первоначальной настройки Thomson Go Plus перейдите в меню Настройки > Подключенные устройства > Сопряжение нового устройства.



Smart Display начнет поиск нового устройства Bluetooth. В это время нажмите и удерживайте одновременно кнопки  и , пока световой индикатор пульта не начнет мигать.

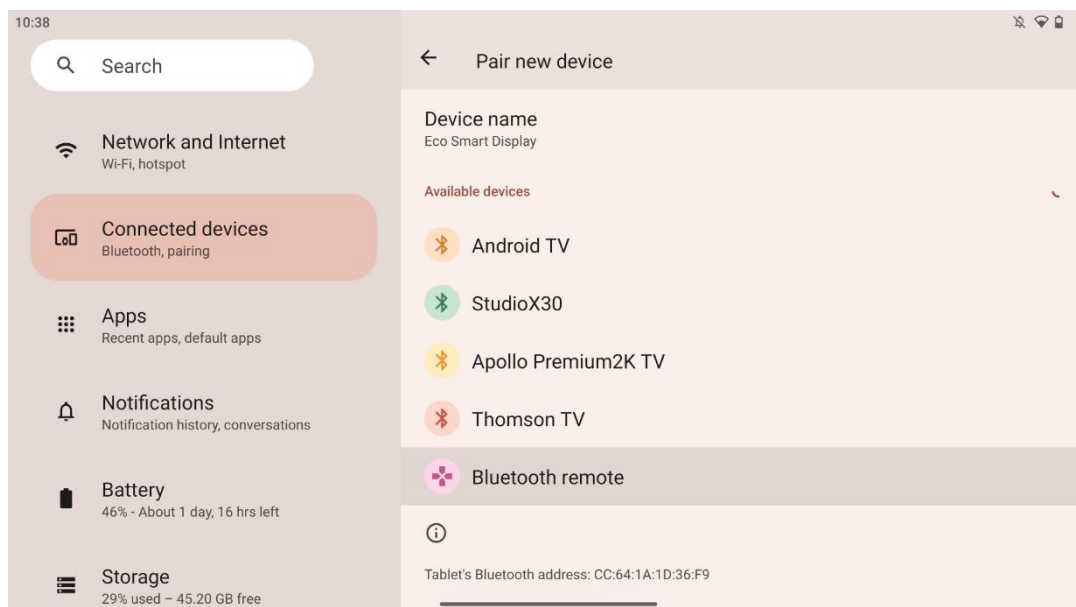

На Smart Display найдите "Bluetooth remote" и нажмите на него с помощью сенсорного экрана. Появится диалоговое окно.

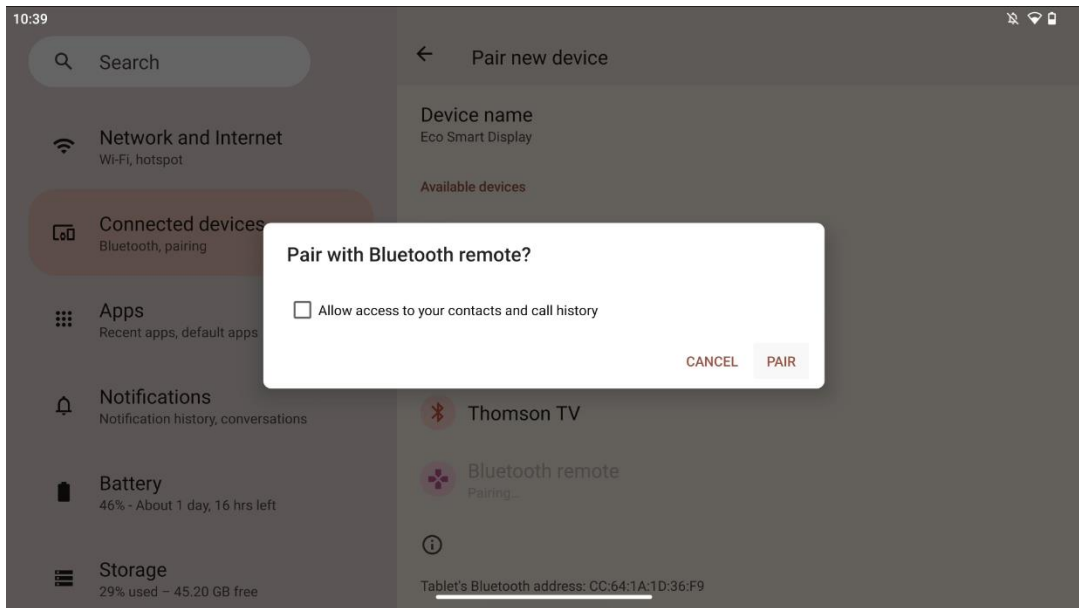

Нажмите Pair, и ваш пульт дистанционного управления будет подключен к Thomson Go Plus.

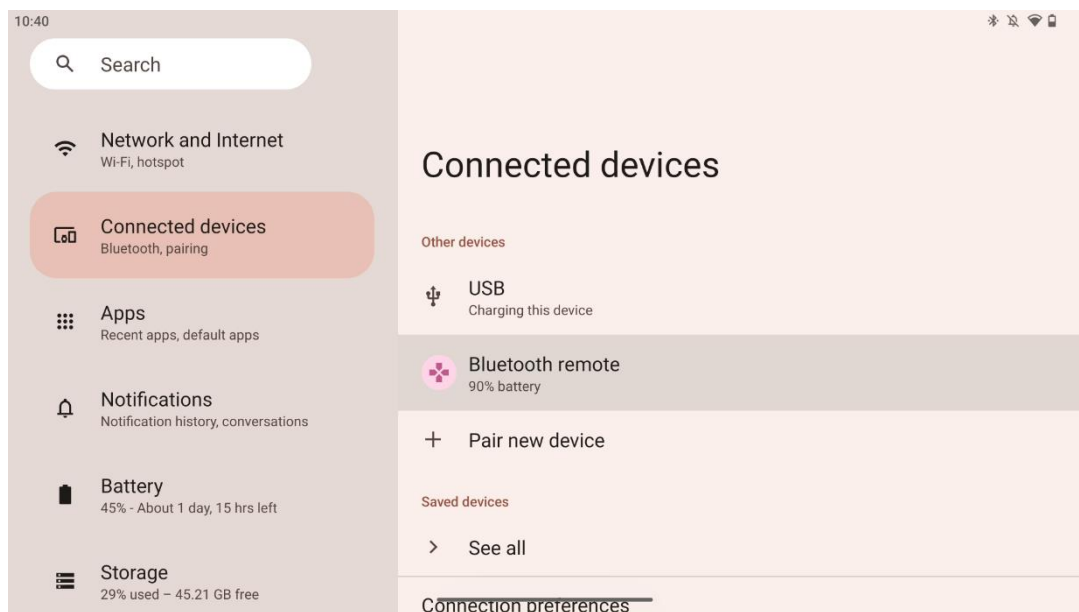

6 Управление сенсорным экраном

- **Нажмите:** Нажмите на экран.
- **Нажмите и удерживайте:** Нажмите на экран на 2 с или дольше.
- **Проведите пальцем:** Проводите пальцем по экрану вверх, вниз, влево и вправо.
- **Перетаскивание:** нажмите и удерживайте объект (например, приложение), который нужно переместить, а затем проведите пальцем до нужного положения.
- **Открыть/закрыть:** Прижмите два пальца к экрану, затем откройте или закройте их, чтобы увеличить/уменьшить масштаб отображаемого на экране содержимого.

Примечание: После выключения экрана дважды нажмите на экран, чтобы разбудить его.

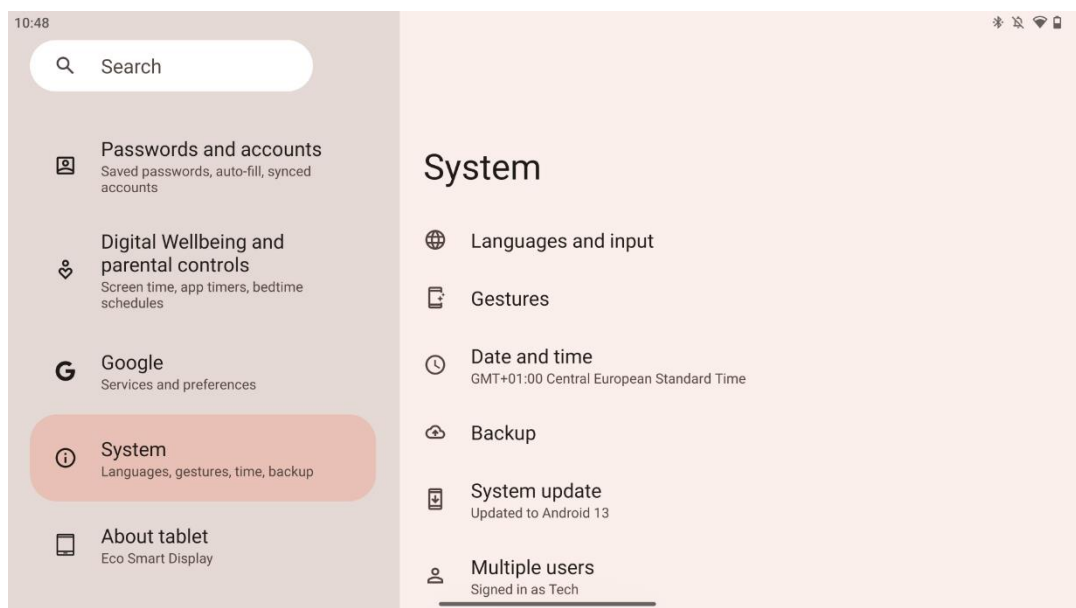

После первоначальной настройки вы можете выбрать режим навигации. Перейдите в меню Настройки > Система > Жесты > Системная навигация, чтобы выбрать режим системной навигации.

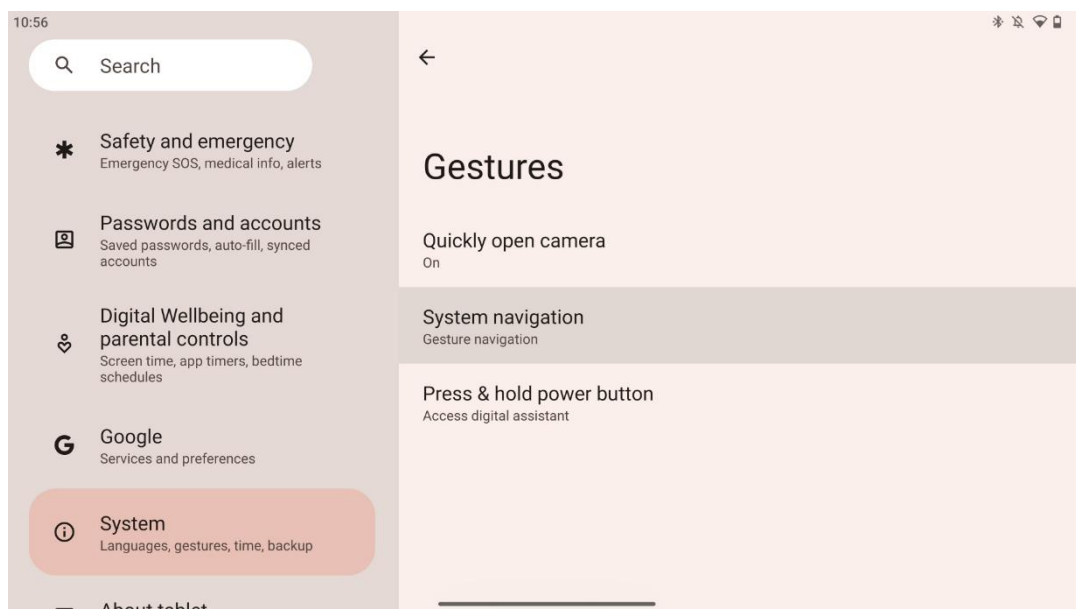

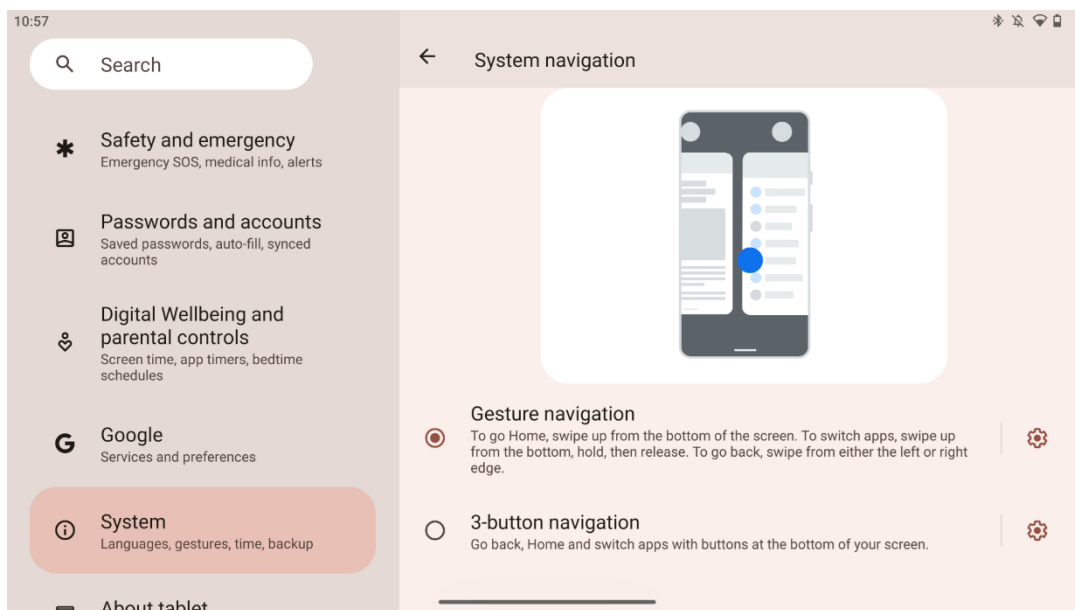

Внимание:

- Возможность увеличения/уменьшения масштаба содержимого зависит от того, поддерживает ли приложение эту функциональность.
- Не нажимайте на экран с силой; при необходимости просто коснитесь нужного элемента кончиком пальца. Если вы носите перчатки или используете ногти для управления сенсорным экраном, возможно, что устройство не будет реагировать или работать нормально.
- Если экран влажный или слишком влажный, сенсор не сможет нормально работать при прикосновении к нему.

7 Главный экран

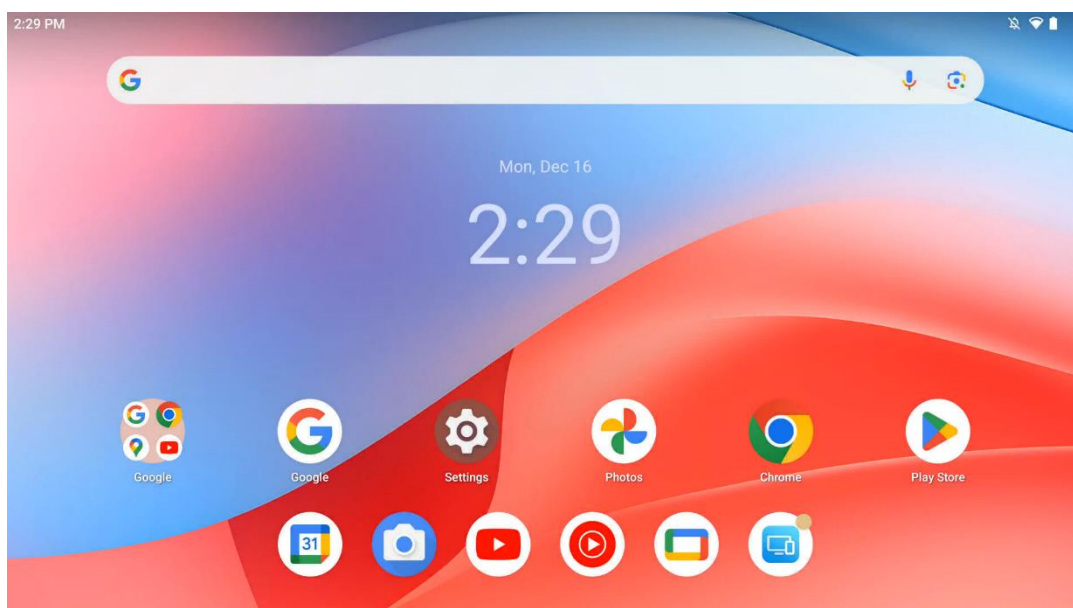

Домашний экран Thomson Go Plus представляет собой сетку с иконками приложений, виджетами и настраиваемым фоном. В нижней части находится постоянный док для часто используемых приложений. Строка состояния в верхней части отображает время, уведомления, заряд батареи и индикаторы подключения. Если провести пальцем вверх или коснуться значка ящика приложений, откроются все установленные приложения. Страницы можно пролистывать влево или вправо, чтобы открыть дополнительные экраны с иконками или виджетами.

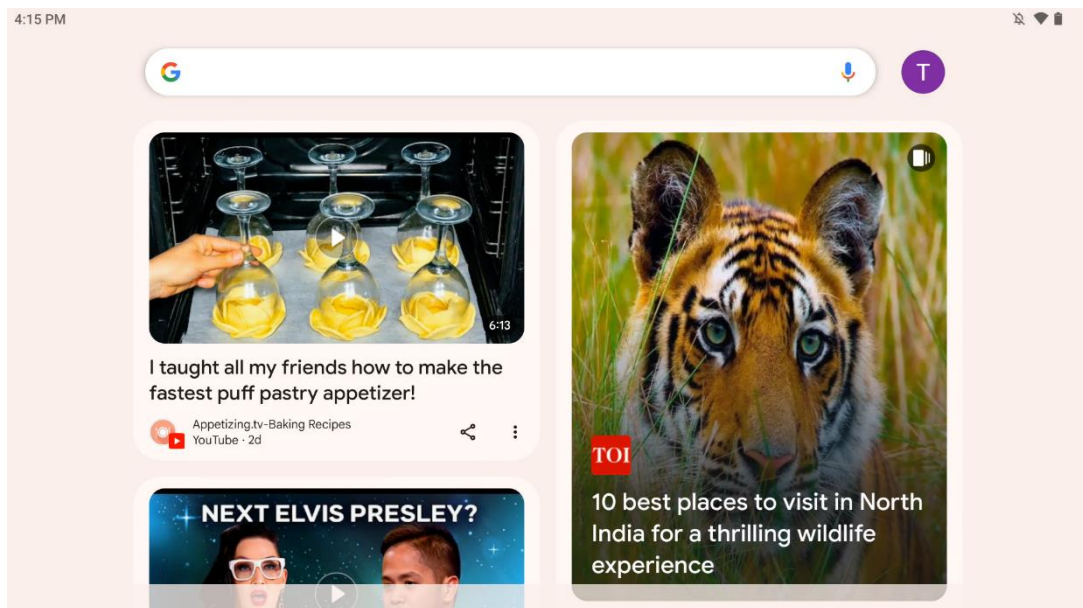

Если провести пальцем вправо, появится экран открытий с предложениями, основанными на ваших предпочтениях в аккаунте Google.

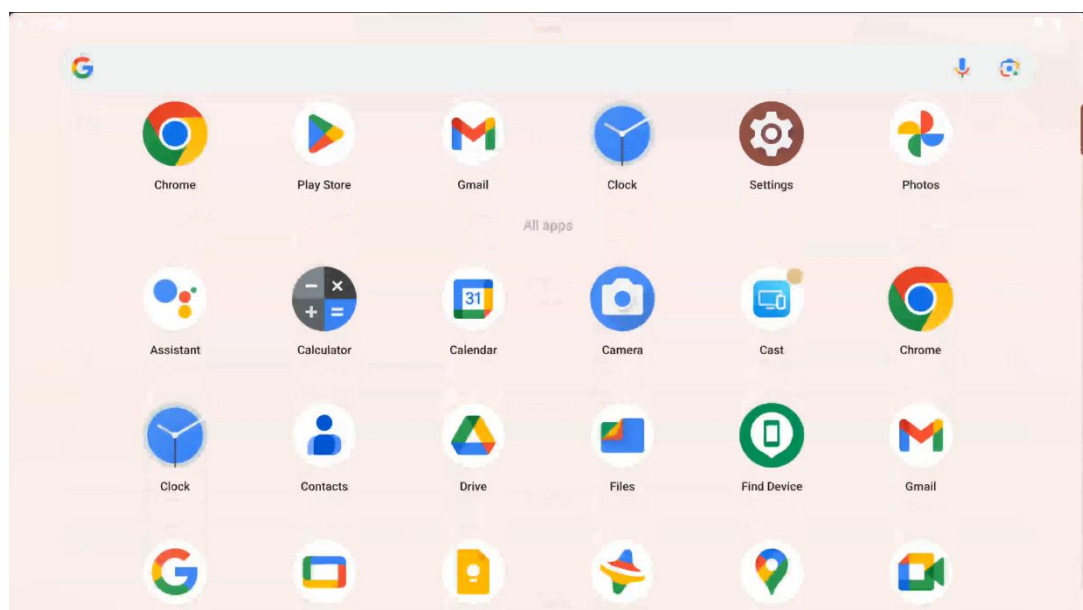

Ящик приложений можно открыть, просто проведя пальцем вверх. Это место, где находятся все установленные вами приложения. Вы можете открывать эти приложения,

перемещать их на главный экран или помещать в док. В верхней строке ящика отображаются недавние приложения, а все остальные приложения расположены ниже.

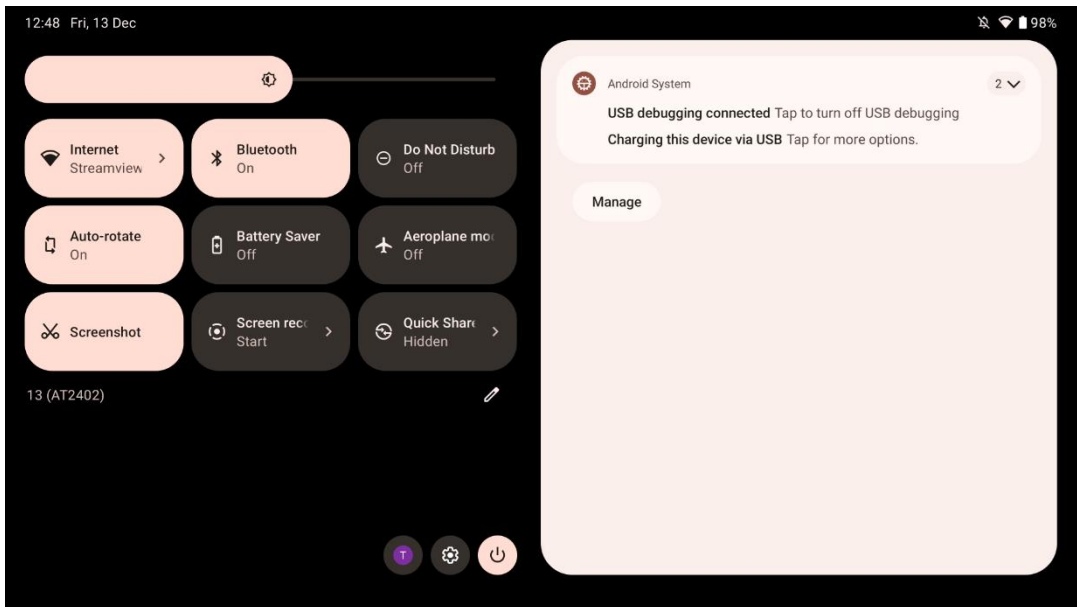

Если провести пальцем вниз, можно получить доступ к панели быстрых настроек слева и центру уведомлений справа в горизонтальном положении. В вертикальном положении панель быстрых настроек находится сверху, а центр уведомлений - ниже. Прямо под панелью быстрых настроек находятся значки управления аккаунтом Google, кнопка настроек устройства и меню питания.

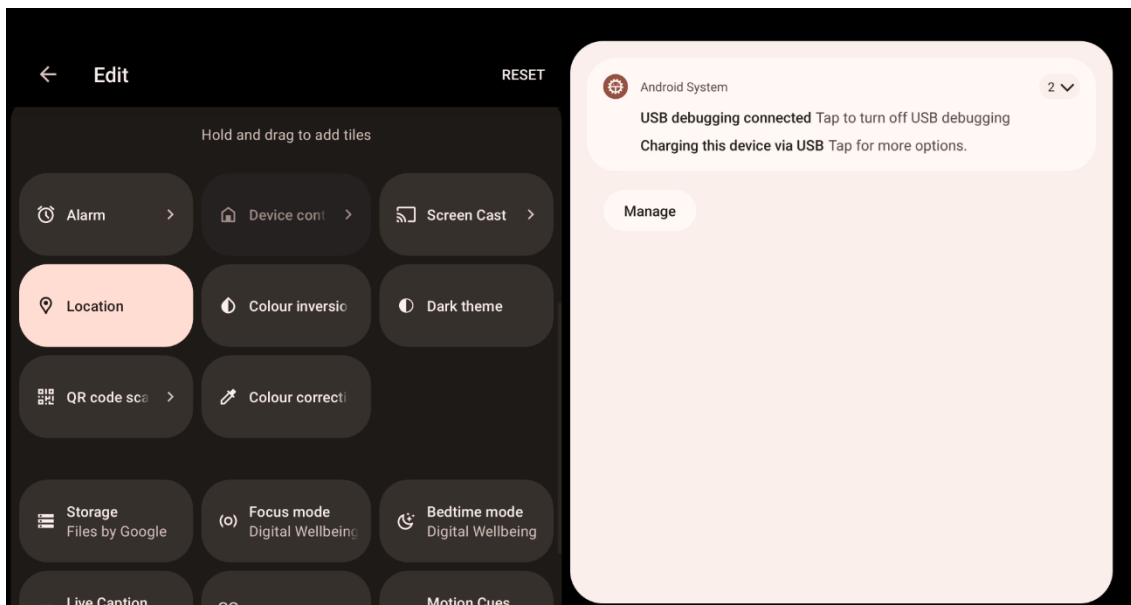

По умолчанию в этом меню доступно только 9 быстрых настроек, однако если вы нажмете на кнопку с изображением пера, появится список других доступных опций. Вы можете

удерживать и перетаскивать любую быструю настройку в верхний список плиток быстрых настроек столько, сколько пожелаете.

В другой части экрана вы можете просматривать и управлять уведомлениями системы и приложений.

8 Настройки

Общие настройки устройства можно получить, нажав на значок приложения "Настройки" на главном экране, в ящике приложений или под панелью быстрых настроек.

8.1 Сеть и Интернет

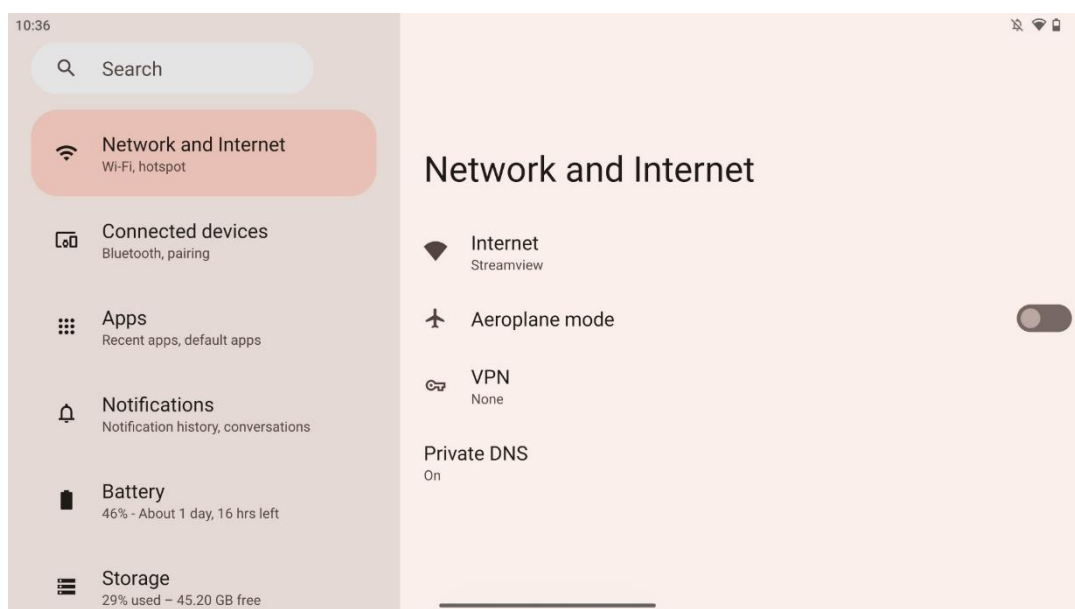

Настройте сетевые параметры Smart Display с помощью опций этого меню.

Доступны следующие варианты:

- **Wi-Fi:** включение/выключение функции беспроводной локальной сети (WLAN). Когда функция WLAN включена, в списке появятся доступные беспроводные сети. Прокрутите список вниз, чтобы увидеть все доступные беспроводные соединения, или нажмите "+Добавить сеть", чтобы ввести информацию о Wi-Fi вручную.
- **Сетевые настройки:** Включите автоматическое включение вблизи высококачественных сохраненных сетей, включите уведомления о доступных высококачественных публичных сетях, установите сертификаты Wi-Fi и настройте прямое одноранговое подключение Wi-Fi к другому устройству.
- **Сохраненные сети:** Обзор всех сохраненных сетей на вашем устройстве.

- **Использование данных без оператора связи:** Обзор использования данных Wi-Fi в целом или по приложениям.

8.2 Подключенные устройства

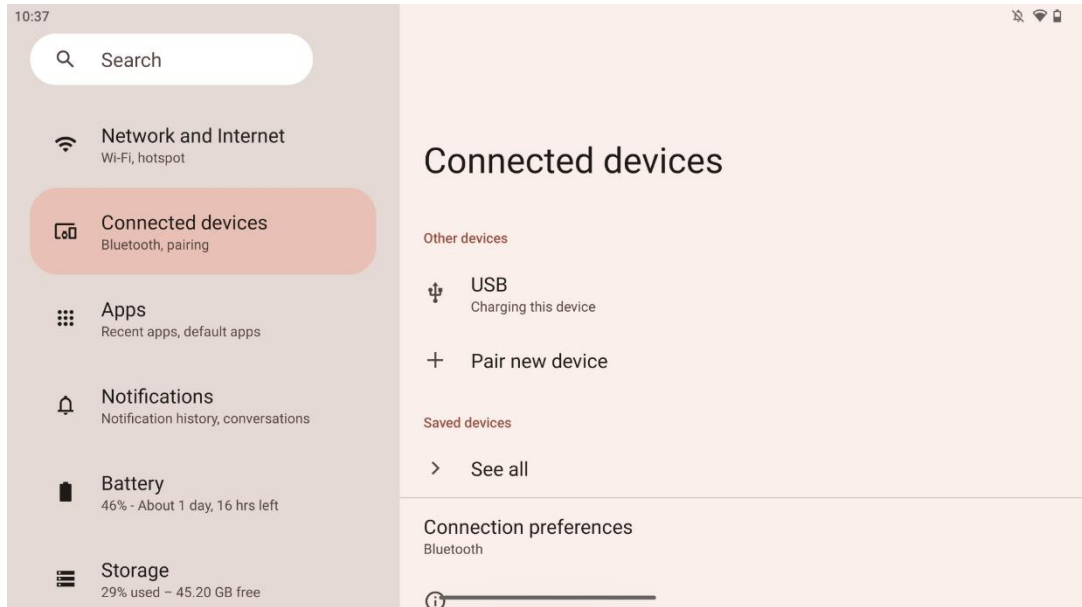

Настройки, отображаемые в меню, зависят от подключенных входов через порты USB или Bluetooth.

Доступны следующие варианты:

- **Другие устройства:** Обзор доступных в данный момент входов, подключенных через USB-порт или Bluetooth-соединение. Нажав на устройства, подключенные через USB-порт или Bluetooth, вы можете настроить параметры их подключения. Нажмите на кнопку "Сопряжение с новым устройством", чтобы начать сопряжение Bluetooth. Процесс сопряжения может отличаться и зависит от устройства, которое вы хотите подключить.
Примечание: Для сопряжения пульта дистанционного управления с Thomson Go Plus нажмите кнопку "Сопряжение нового устройства" на Smart Display и одновременно нажмите и удерживайте кнопки источника и настроек на пульте дистанционного управления в течение 3 или более секунд. Световой индикатор на пульте должен начать мигать, а в списке доступных устройств появится "Bluetooth-пульт". При нажатии появится диалоговое окно. Нажмите кнопку "Pair", и ваш пульт дистанционного управления будет подключен к Thomson Go Plus.
- **Сохраненные устройства:** Список всех ранее сохраненных устройств, подключенных через Bluetooth.
- **Параметры подключения:** Настройте параметры подключения Bluetooth, Google Cast, печати и Quick Share.

8.3 Приложения

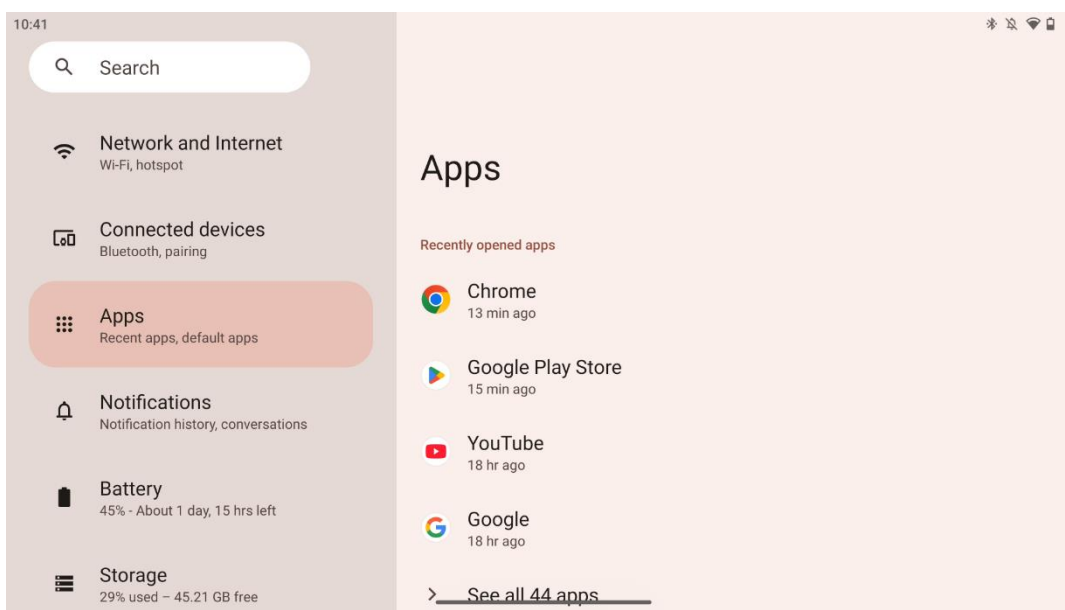

Выберите "Apps", чтобы отобразить приложения, установленные на телевизоре.

На этой вкладке вы можете просмотреть последние использованные приложения, просмотреть весь список установленных приложений, настроить приложения по умолчанию, просмотреть и ограничить время работы экрана, а также предоставить разрешения установленным приложениям.

8.4 Уведомления

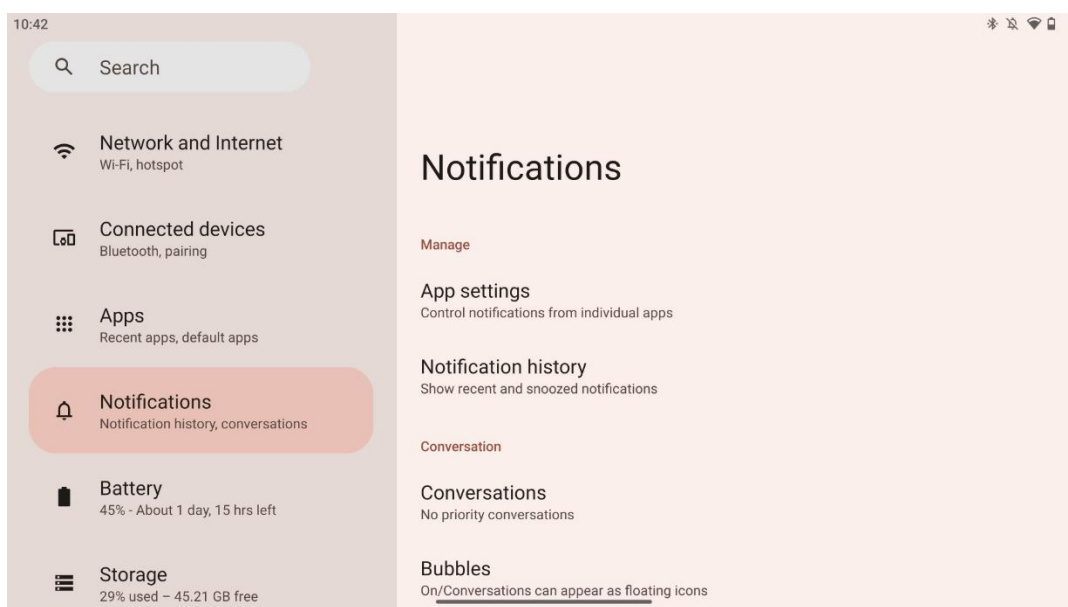

Выберите вкладку Уведомления, чтобы отобразить доступные настройки для Thomson Go Plus.

Ниже перечислены следующие варианты:

- **Управление:** Изменение настроек уведомлений для каждого установленного на устройстве приложения и просмотр истории уведомлений.
- **Разговоры:** Настройка параметров уведомлений для приложений для общения.
- **Конфиденциальность:** Настройте параметры конфиденциальности для уведомлений устройства и приложений, уведомлений на главном экране и конфиденциальных уведомлений.
- **Общие:** Настройка общих параметров уведомлений.

8.5 Аккумулятор

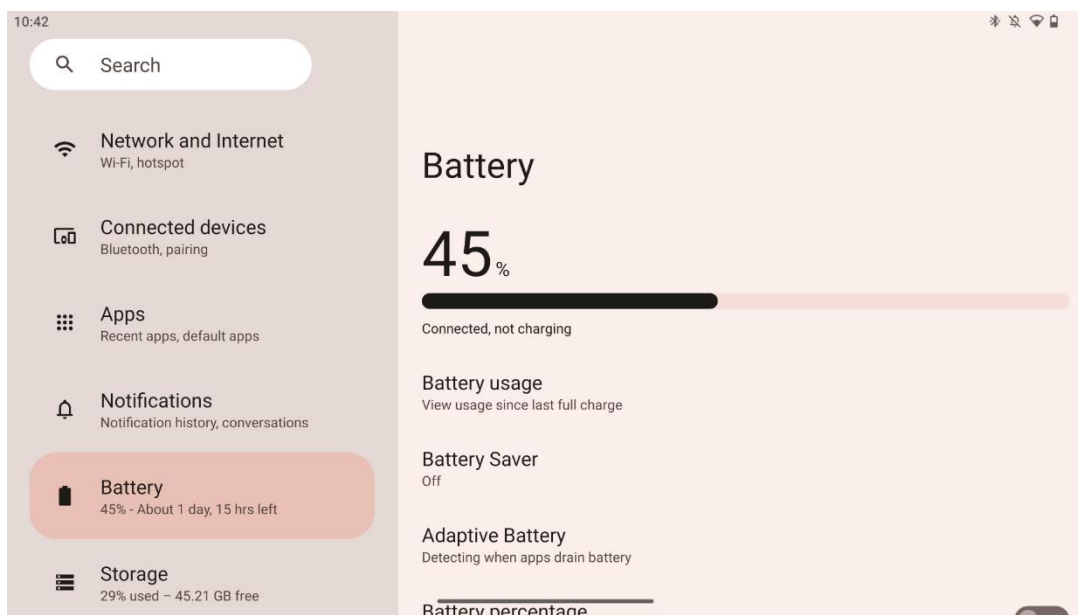

На этой вкладке "Настройки" вы можете просмотреть текущий уровень зарядки аккумулятора. Кроме того, вы можете просмотреть состояние батареи, включить режим экономии заряда и включить процентное содержание заряда, которое будет отображаться в строке состояния. Более того, вы можете включить адаптивную батарею, которая обнаруживает приложения, потребляющие много энергии, и оптимизирует использование батареи, чтобы обеспечить должную продолжительность работы и минимизировать старение батареи.

8.6 Хранение

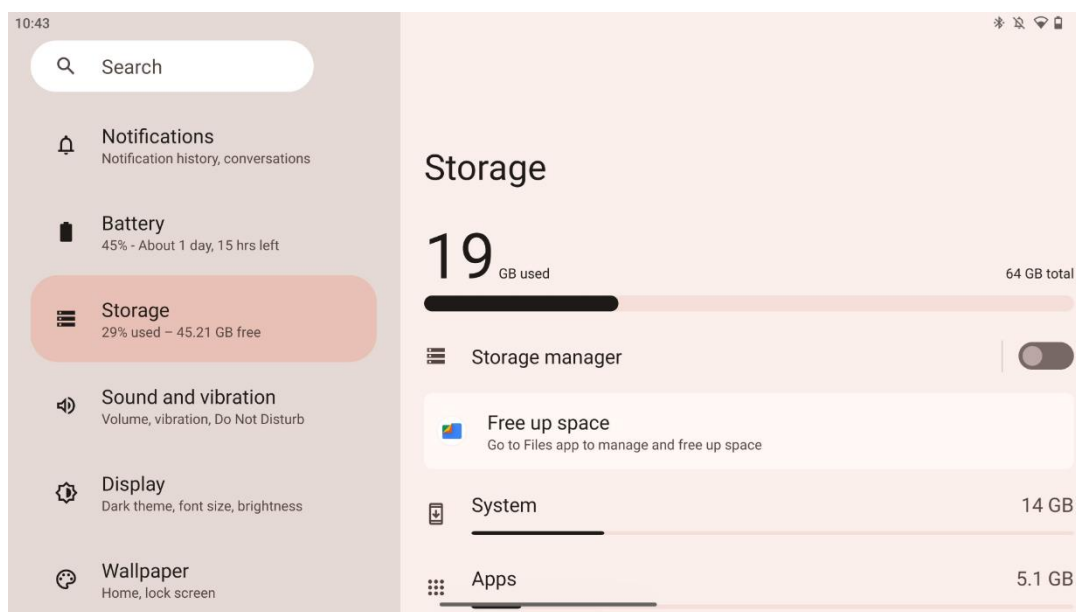

На этой вкладке настроек отображается использование хранилища по категориям и объем свободного пространства. Включение "Менеджера хранилища" позволит Smart Display автоматически оптимизировать хранилище устройства, принудительно останавливая его, очищая кэш или удаляя приложения, которые не используются в течение длительного времени. То же самое можно сделать вручную на вкладке "Приложения" или нажав на категорию приложений на вкладке "Хранилище".

8.7 Звук

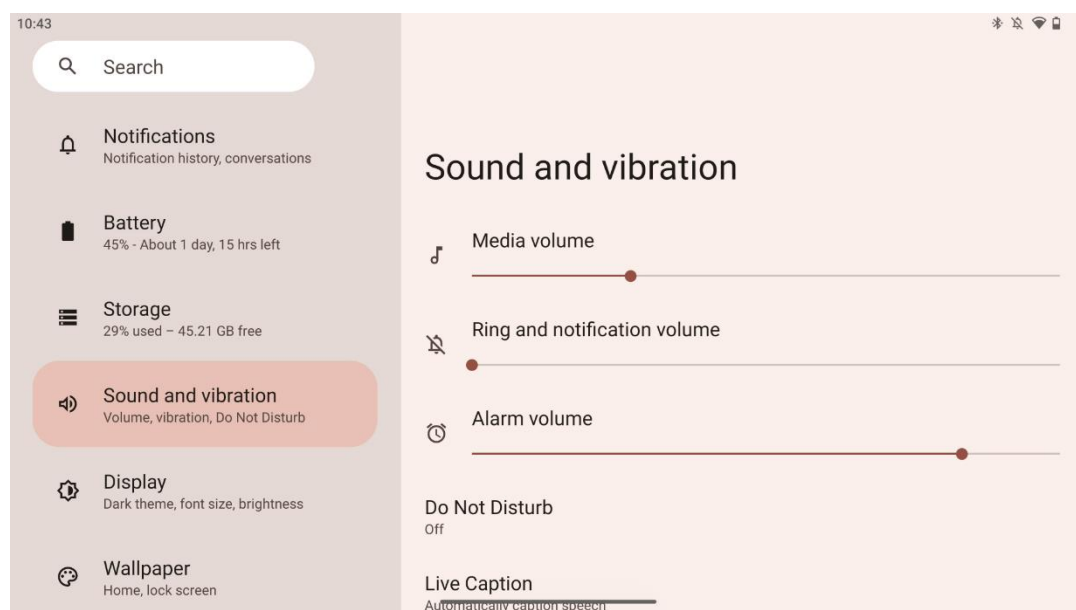

Настройте значения громкости, включите режим "Не беспокоить" и настройте субтитры в реальном времени. Кроме того, в разделе "Медиа" можно настроить воспроизведение

мультимедиа на устройстве. Кроме того, вы можете выбрать звук для уведомлений и будильника по умолчанию.

8.8 Дисплей

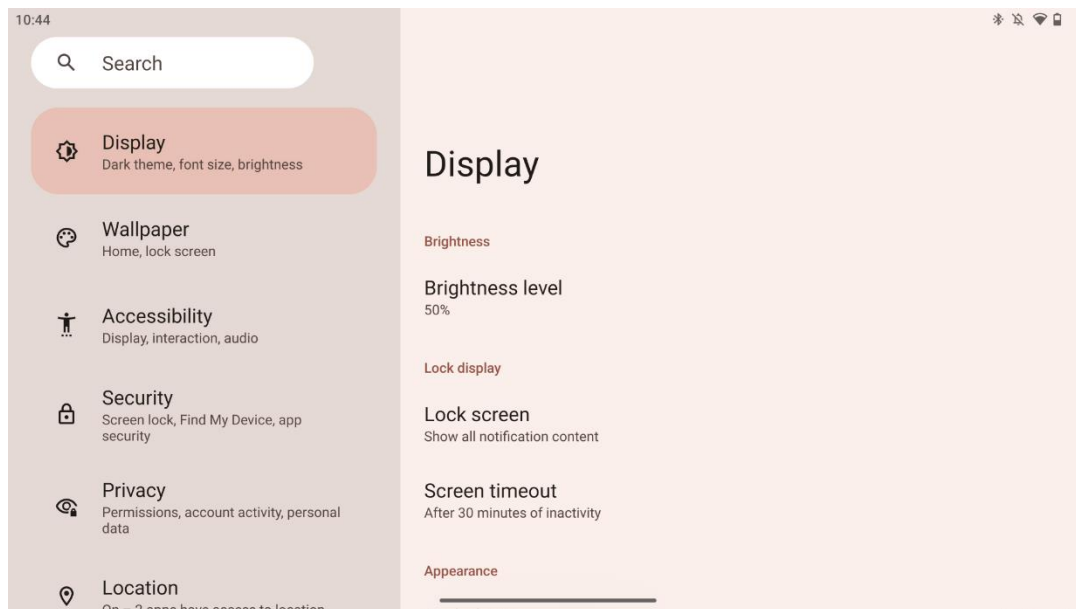

На этой вкладке вы можете настроить параметры дисплея:

- **Яркость:** Настройка уровня яркости дисплея Smart Display.
- **Отображение блокировки:** Настройка тайм-аута экрана и того, что можно увидеть на экране блокировки.
- **Внешний вид:** Настройте размер экрана и текст, а также включите/выключите темную тему.
- **Цвет:** выберите предварительную настройку цвета.
- **Другие элементы управления дисплеем:** Включите/выключите функцию автоматического поворота экрана, которая автоматически меняет ориентацию дисплея с горизонтальной на вертикальную или наоборот в зависимости от положения дисплея.

8.9 Обои

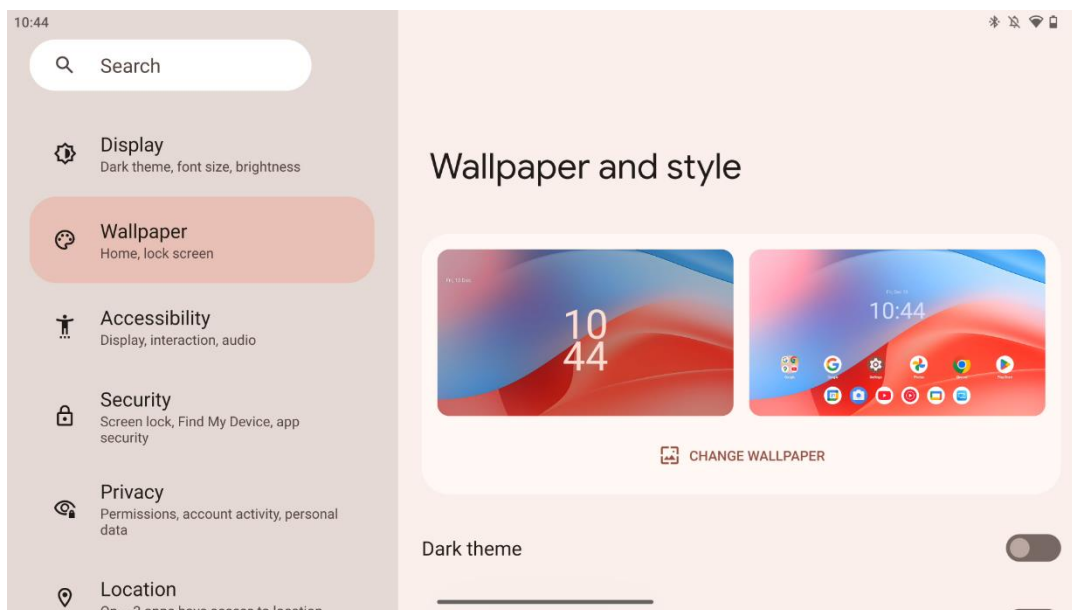

В этой части меню настроек можно изменить обои на экране блокировки и главном экране, включить/выключить темную тему и тематические иконки.

8.10 Доступность

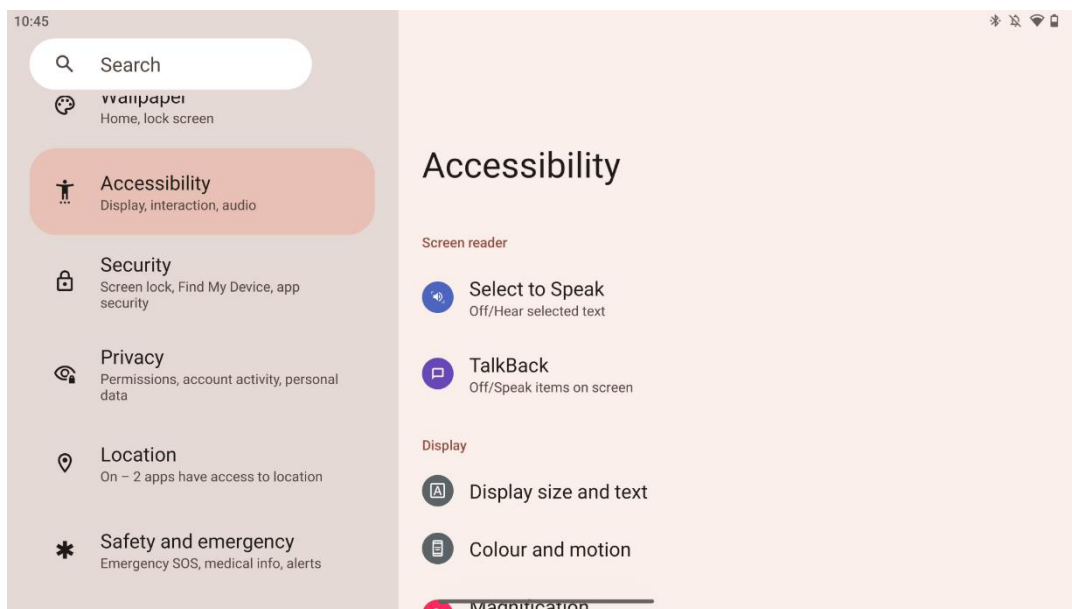

Для людей с нарушениями зрения и слуха предусмотрены различные варианты доступности:

- **Устройство для чтения с экрана**
 - **Выберите, чтобы говорить:** Нажмите на определенные элементы на экране, чтобы услышать их чтение или описание вслух.

- **TalkBack:** Обеспечивает голосовую обратную связь, чтобы пользователь мог пользоваться устройством, не глядя на экран. Эта функция особенно полезна для людей, которым трудно видеть экран.
- **Дисплей**
 - **Размер экрана и текст:** Настройка шрифта и размера экрана, включение/выключение жирного и высококонтрастного текста.
 - **Цвет и движение:** Включите/выключите инверсию цвета и темную тему. Также можно настроить расписание применения темной темы. Кроме того, вы можете включить/выключить коррекцию цвета и ярлык для нее. Кроме того, здесь можно включить/выключить "Убрать анимацию", которая уменьшает движение на экране и делает указатель мыши более заметным.
 - **Увеличение:** Быстрое увеличение масштаба экрана, чтобы сделать содержимое более крупным, и настройка параметров увеличения.
- **Элементы управления взаимодействием**
 - **Меню доступности:** Это меню предоставляет большое экранное меню для управления Smart Display. Вы можете заблокировать устройство, регулировать громкость и яркость, делать скриншоты и многое другое.
 - **Элементы управления временем:** Настройте время и задержки для жестов и действий.
 - **Элементы управления системой:** Включение/выключение автоповорота экрана и выбор системной навигации.
- **Надписи**
 - **Живые субтитры:** Определяет речь на вашем устройстве и автоматически генерирует титры.
 - **Параметры надписей:** Включите/выключите подписи и настройте размер и стиль подписей, чтобы их было легче читать.
- **Аудио**
 - **Аудиоописание:** Услышьте описание происходящего на экране в поддерживаемых фильмах и передачах.
 - **Слуховые аппараты:** Подключение и настройка слуховых аппаратов.
 - **Настройка звука:** Включение/выключение монофонического звука и настройка баланса звука.

8.11 Безопасность

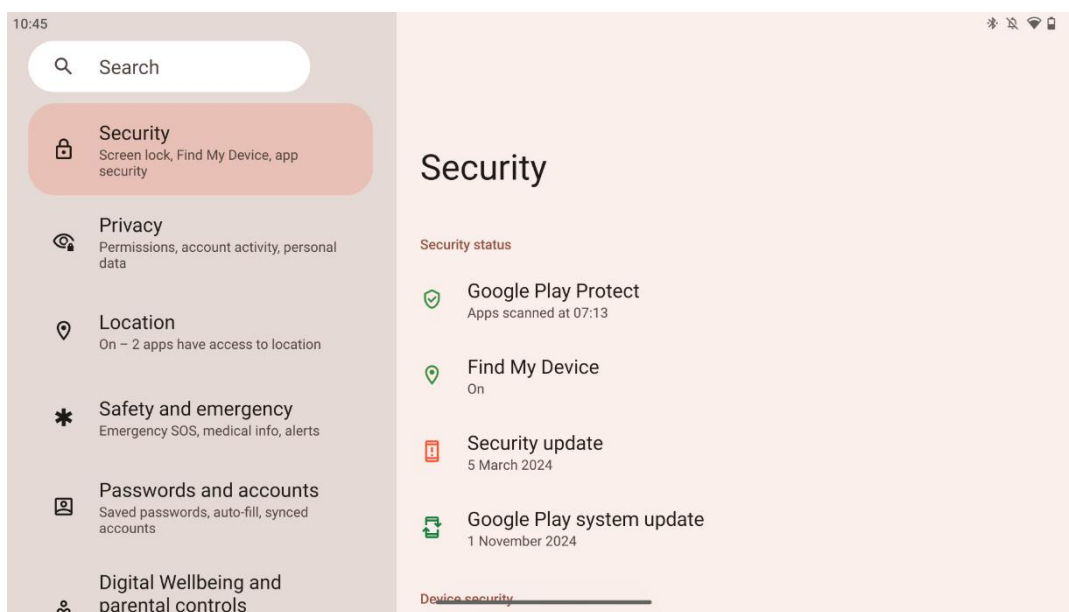

Обзор состояния безопасности, настройка параметров блокировки экрана и других параметров безопасности.

8.12 Конфиденциальность

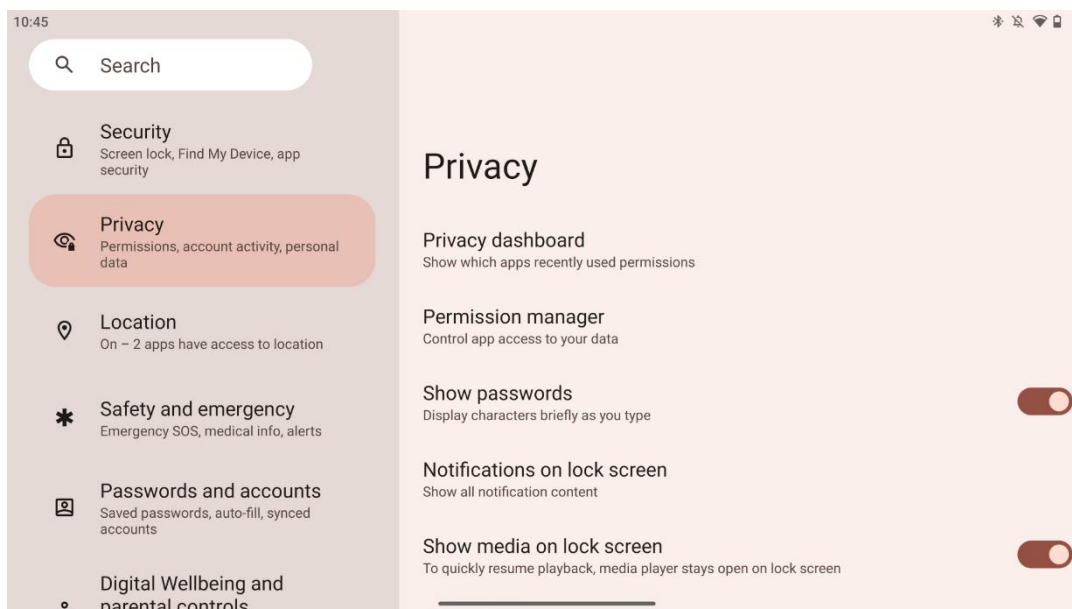

Здесь вы можете проверить настройки, связанные с конфиденциальностью:

- **Приборная панель конфиденциальности:** Показывает, какие приложения недавно использовали разрешения.
- **Менеджер разрешений:** Контролируйте доступ приложений к вашим данным.
- **Показывать пароли:** Включить/выключить отображение всего содержимого уведомлений.

- **Уведомления на экране блокировки:** Показать все содержимое уведомлений.
- **Показывать медиафайлы на экране блокировки:** Включение/отключение быстрого возобновления воспроизведения, то есть медиаплеер остается открытым на экране блокировки.
- **Системный интеллект Android:** Получайте предложения на основе данных о людях, приложениях и контенте, с которыми вы взаимодействуете.
- **Содержимое приложений:** Позволяет приложениям отправлять содержимое в систему Android.
- **Показать доступ к буферу обмена:** Показывайте сообщение, когда приложения получают доступ к тексту, изображениям или другому содержимому, которое вы скопировали.
- **Сервис автозаполнения от Google:** Сохраненные пароли, кредитные карты, адреса.
- **Контроль активности:** Выберите действия и информацию, которые вы разрешаете Google сохранять.
- **Объявления:** Управление персонализацией рекламы на Smart Display.
- **Использование и диагностика:** Делитесь данными, чтобы помочь улучшить Android.

8.13 Расположение

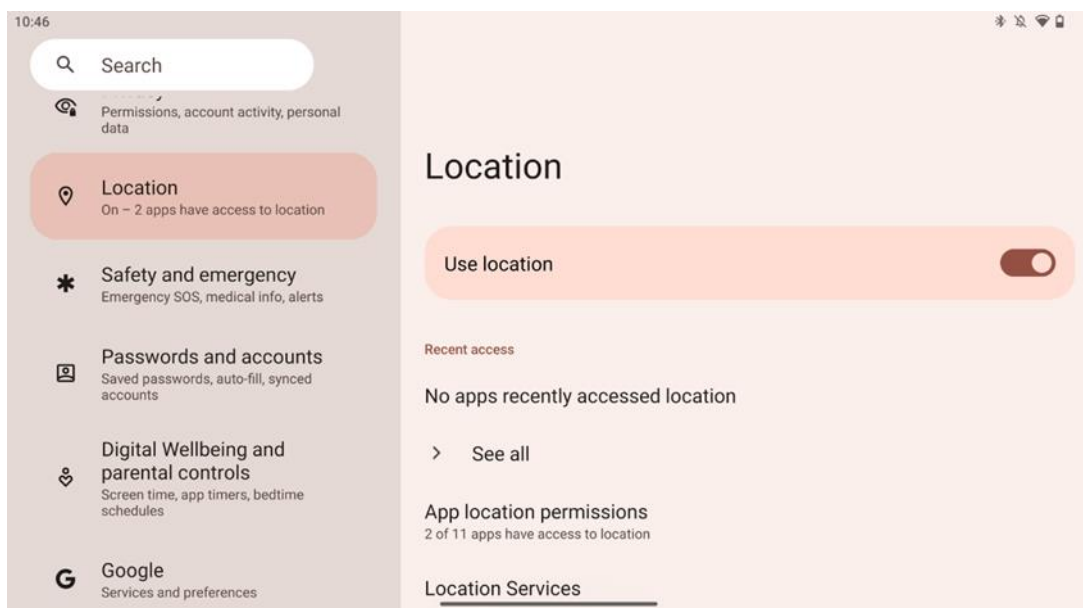

Включите или отключите службы определения местоположения на Thomson Go Plus и дайте разрешения приложениям использовать ваше точное местоположение. Если функция точности определения местоположения включена, приложения и службы получают более точное местоположение. Для этого Google периодически обрабатывает информацию о датчиках устройства и беспроводных сигналах с вашего устройства, чтобы получить данные о местоположении беспроводных сигналов. Эти данные используются без указания вашей личности для повышения точности определения местоположения и

улучшения сервисов на основе местоположения, а также для улучшения, предоставления и обслуживания сервисов Google на основе законных интересов Google и третьих сторон для удовлетворения потребностей пользователей.

8.14 Безопасность и чрезвычайные ситуации

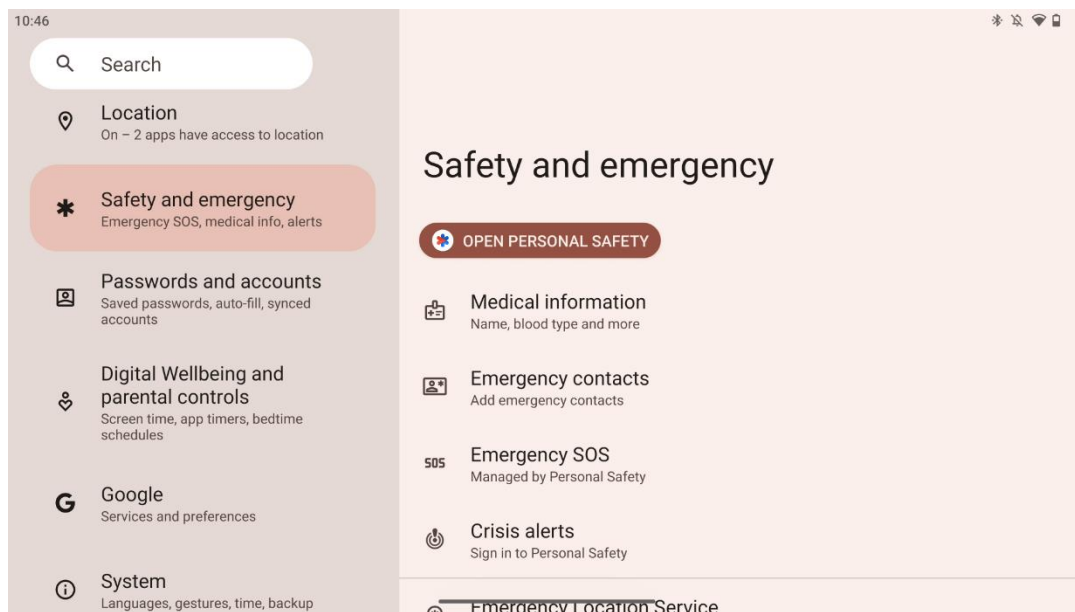

Вкладка "Безопасность и чрезвычайные ситуации" на Thomson Go Plus - это централизованная функция в настройках устройства, призванная помочь пользователям подготовиться к чрезвычайным ситуациям и получить доступ к важнейшим инструментам безопасности.

- **Медицинская информация**
 - Храните такие важные данные, как:
 - Медицинская информация (аллергия, группа крови, заболевания и т.д.)
 - Доступность прямо с экрана блокировки для сотрудников служб быстрого реагирования.
- **Контакты для экстренной помощи**
 - Добавляйте и управляйте контактами в чрезвычайных ситуациях.
- **Экстренный SOS**
 - Быстрый вызов экстренных служб путем многократного нажатия кнопки питания.
 - Возможность поделиться своим местоположением в реальном времени и аварийным статусом с заранее выбранными контактами.
- **Кризисные оповещения**
 - Получайте уведомления о локальных или глобальных кризисных событиях, таких как стихийные бедствия, правительственные предупреждения и многое другое.

- **Службы определения местоположения в чрезвычайных ситуациях (ELS)**
 - Помогает экстренным службам определить ваше местоположение во время звонка или отправки сообщения на местные номера экстренных служб.
- **Оповещения о землетрясениях**
 - Предоставляет ранние предупреждения о близких землетрясениях, используя данные с датчиков вашего устройства.
- **Оповещения о неизвестных трекерах**
 - Получайте уведомления, если поблизости обнаружен неизвестный трекер. Оповещения удаляются через 48 часов.

8.15 Пароли и учетные записи

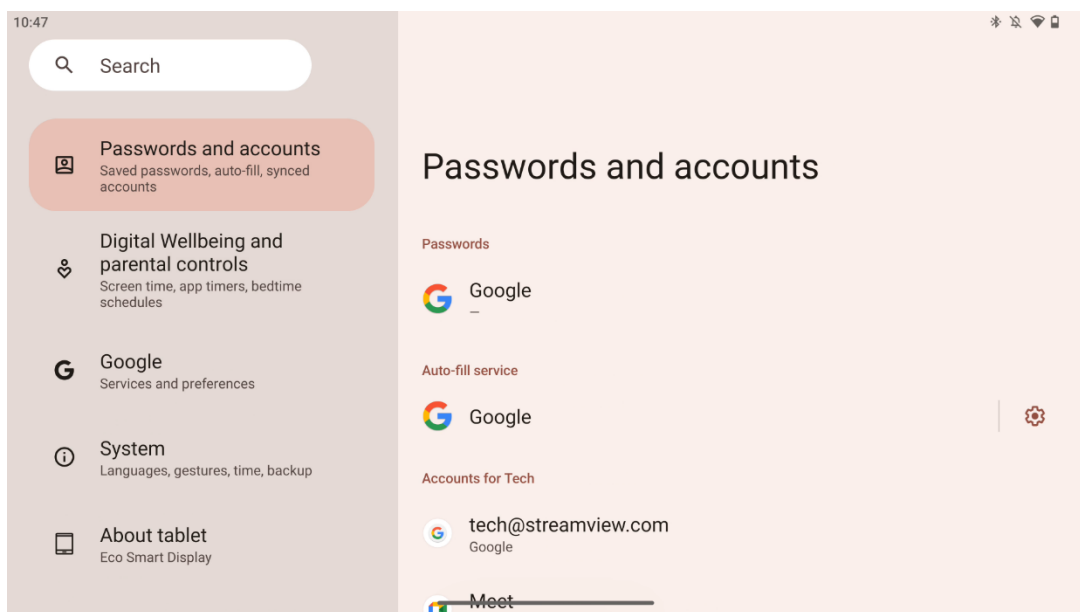

В разделе "Пароли и учетные записи" вы можете добавлять, просматривать, редактировать или удалять учетные записи Google и их пароли. Просто нажмите на любой аккаунт, который вы хотите изменить, и следуйте инструкциям на экране по редактированию аккаунта.

Вы можете включить или отключить автоматическую синхронизацию приложений, что обеспечит вам доступ к вашим данным на любом подключенном устройстве.

8.16 Цифровое благополучие и родительский контроль

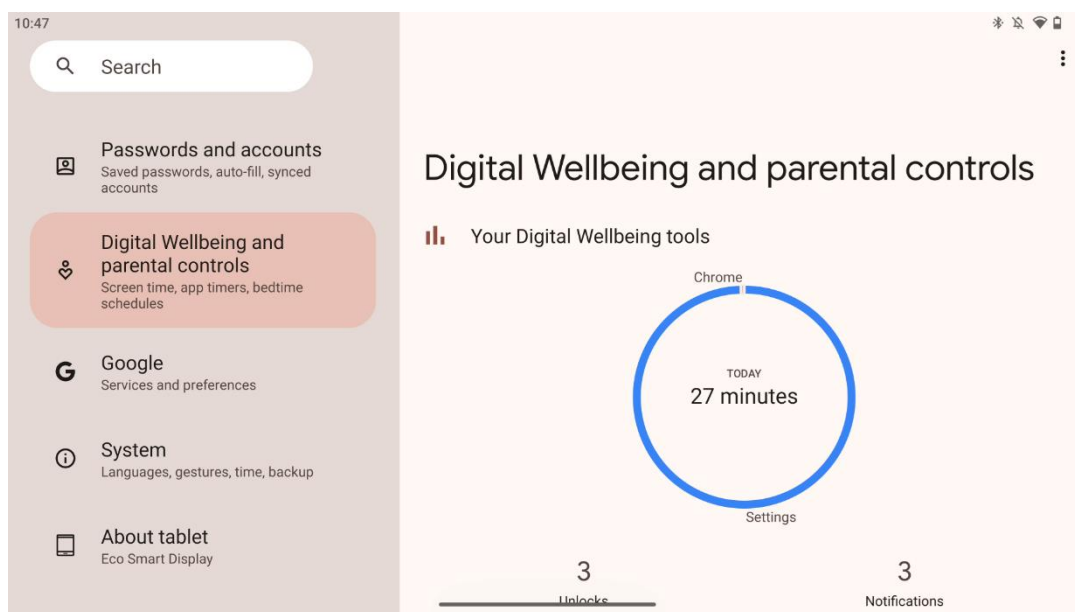

Раздел "Цифровое благополучие и родительский контроль" в настройках Thomson Go Plus призван помочь пользователям управлять временем работы с экраном, поддерживать здоровый баланс использования устройств и устанавливать контроль для детей.

Digital Wellbeing - это инструменты и сведения, которые помогут вам понять и контролировать использование вашего устройства. Основные функции включают:

- **Приборная панель**
 - Просматривайте подробную статистику использования, включая:
 - Экранное время.
 - Использование приложения.
 - Количество разблокировок и полученных уведомлений.
- **Ограничения приложений**
 - Установите временные ограничения для приложений.
- **Режим сна**
 - Успокойтесь, чтобы лучше спать:
 - Активация режима полутонов.
 - Включение функции "Не беспокоить" для отключения уведомлений.
 - Возможность интеграции с будильником или составления расписания вручную.
- **Режим фокусировки**
 - Временно отключайте отвлекающие приложения, чтобы не отвлекаться от задач.
- **Сократите количество прерываний**
 - **Управление уведомлениями:** настройка уведомлений в соответствии с вашими предпочтениями.

- **Не беспокоить:** Получайте уведомления только от важных людей и приложений.

8.17 Сервисы Google

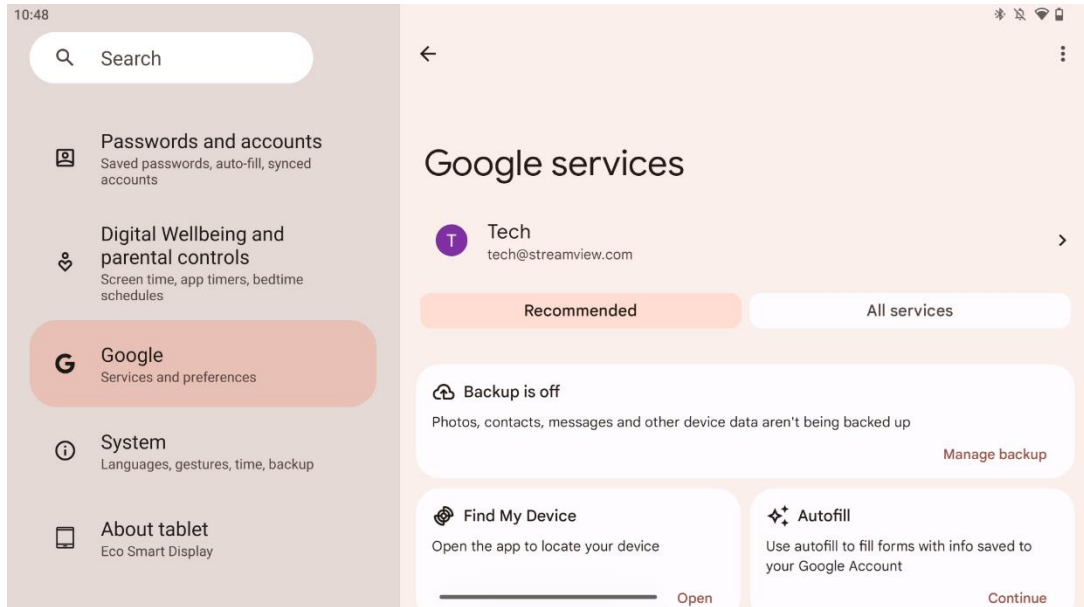

Вкладка "Сервисы Google" в меню "Настройки" на Thomson Go Plus предоставляет доступ к ряду настроек и инструментов, связанных с Google, для управления аккаунтом, сервисами и функциями устройства, связанными с экосистемой Google.

8.18 Система

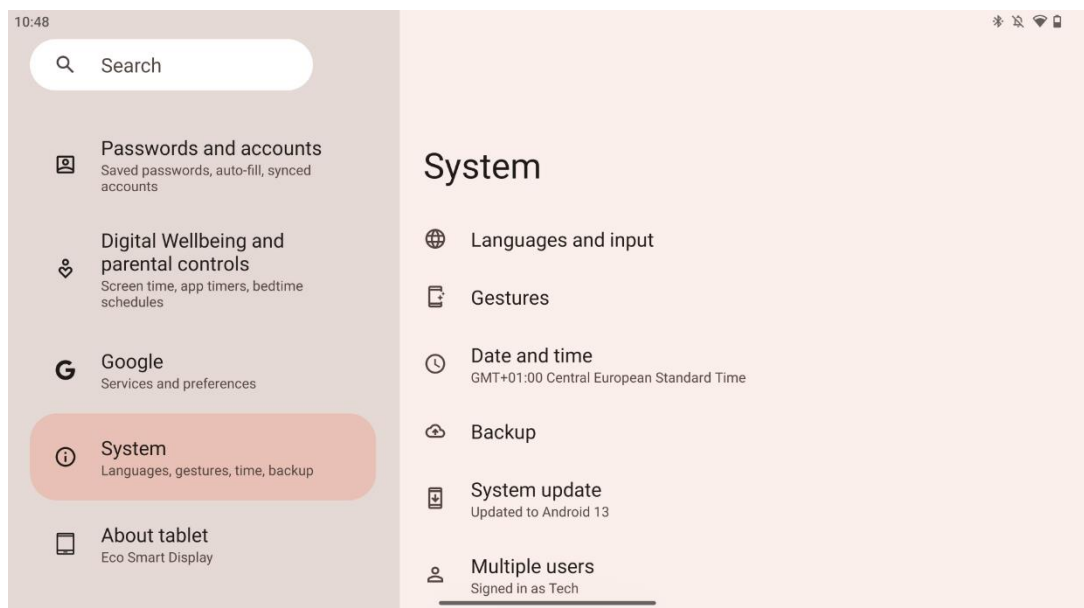

8.18.1 Язык и ввод

Предпочитаемый язык

- Языки: Выберите предпочтительный язык для Thomson Go Plus.
- Языки приложений: Выберите язык для каждого установленного приложения. Язык приложений может отличаться от языка системы.

Клавиатуры

- Экранная клавиатура: Выберите клавиатуру Google по умолчанию или другую установленную клавиатуру, доступную в Google Play Store.
- Физическая клавиатура: Выберите физическую клавиатуру, которую можно подключить через USB-кабель или Bluetooth, и настройте ее сочетания клавиш.

Речь

- Голосовой ввод: Выберите источник распознавания речи и настройте его параметры.
- Распознавание речи на устройстве: Настройка параметров распознавания речи на устройстве.
- Передача текста в речь: Выберите предпочтительный движок и язык, а также настройте параметры скорости и высоты тона речи.

Инструменты

- Проверка орфографии: включение/выключение проверки орфографии, выбор проверки орфографии по умолчанию и предпочтительного языка.
- Персональный словарь: Добавляйте слова для использования в таких приложениях, как проверка орфографии.
- Скорость указателя: Настройка скорости перемещения указателя.

8.18.2 Жесты

Системная навигация

Выберите предпочтительный тип навигации между жестами и 3-кнопочной навигацией. Кроме того, можно настроить чувствительность и включить или отключить вызов приложения цифрового помощника.

Нажмите и удерживайте кнопку питания

Выберите функцию между меню Power и Digital assistant, а также чувствительность к нажатию и удержанию кнопки питания.

8.18.3 Дата и время

Меню настроек даты и времени в Thomson Go Plus позволяет настроить работу устройства с часовыми поясами, форматами дат и синхронизацией часов. Это обеспечивает отображение на устройстве правильной даты и времени в зависимости от ваших предпочтений или местоположения.

Установите время автоматически

- Автоматическая установка даты и времени с помощью поставщика услуг сети.
- Синхронизирует часы устройства с текущим часовым поясом.

Дата

- Настройте текущую дату вручную, если автоматические настройки отключены.

Время

- Установите текущее время вручную, если не используете автоматические настройки.

Автоматический часовой пояс

- Автоматически определяет и обновляет часовой пояс в зависимости от вашего местоположения.
- Использует GPS, Wi-Fi или мобильную сеть для обеспечения точности.

Часовой пояс

- Выберите конкретный часовой пояс вручную, если автоматическое определение часового пояса отключено.

Используйте 24-часовой формат

- Переключение между 24-часовым форматом времени (например, 14:30) и 12-часовым форматом с AM/PM (например, 14:30).

Обеспечивает соответствие форматов даты и времени выбранным настройкам языка и региона.

8.18.4 Резервное копирование

Функция резервного копирования в Thomson Go Plus позволяет надежно сохранить важные данные в аккаунте Google. Она позволяет восстановить эти данные при переходе на новое устройство или после сброса настроек.

Здесь можно просмотреть доступность облачного хранилища для резервного копирования и включить автоматическое резервное копирование.

Примечание: Резервное копирование доступно только в том случае, если Smart Display подключен к сети Wi-Fi.

В сведениях о резервном копировании можно выбрать конкретные данные, связанные с установленными приложениями, фотографиями и видео, настройками устройства и данными аккаунта Google, которые вы хотите сохранить.

8.18.5 Обновление системы

При нажатии на эту вкладку Thomson Go Plus автоматически выполнит поиск последнего доступного обновления. Если обновление доступно, появится краткое описание обновления с просьбой подтвердить его установку. Если вы не хотите устанавливать последнее обновление, просто проигнорируйте сообщение и вернитесь в предыдущее меню.

8.18.6 Несколько пользователей

В этой части меню вы можете включить или отключить нескольких пользователей на Smart Display. Когда эта функция отключена, устройством может пользоваться только один основной пользователь.

Если разрешено использовать несколько пользователей, то на устройство можно добавить до 12 пользователей.

Можно также добавить гостевую учетную запись. После того как гость завершит сеанс использования и выйдет из гостевого режима, вся связанная с ним информация будет удалена. Вы можете отключить автоматическое удаление данных гостя.

Включив функцию "Добавлять пользователей с экрана блокировки", вы разрешите добавлять пользователей всем, кто имеет доступ к Smart Display.

8.18.7 Параметры сброса

Меню "Параметры сброса" на Thomson Go Plus содержит инструменты для сброса определенных настроек или всего устройства, что помогает устранить неполадки или подготовить телефон к работе нового пользователя.

Доступны следующие варианты:

- Сбросьте настройки Wi-Fi, мобильной связи и Bluetooth.
- Сбросьте настройки приложения.
- Стирание всех данных (сброс к заводским настройкам).

После сброса настроек Wi-Fi, мобильного телефона, Bluetooth или настроек приложений вам придется снова ввести необходимую информацию или учетные данные.

Примечание: Сброс устройства к заводским настройкам приведет к потере всей информации на устройстве.

8.18.8 O

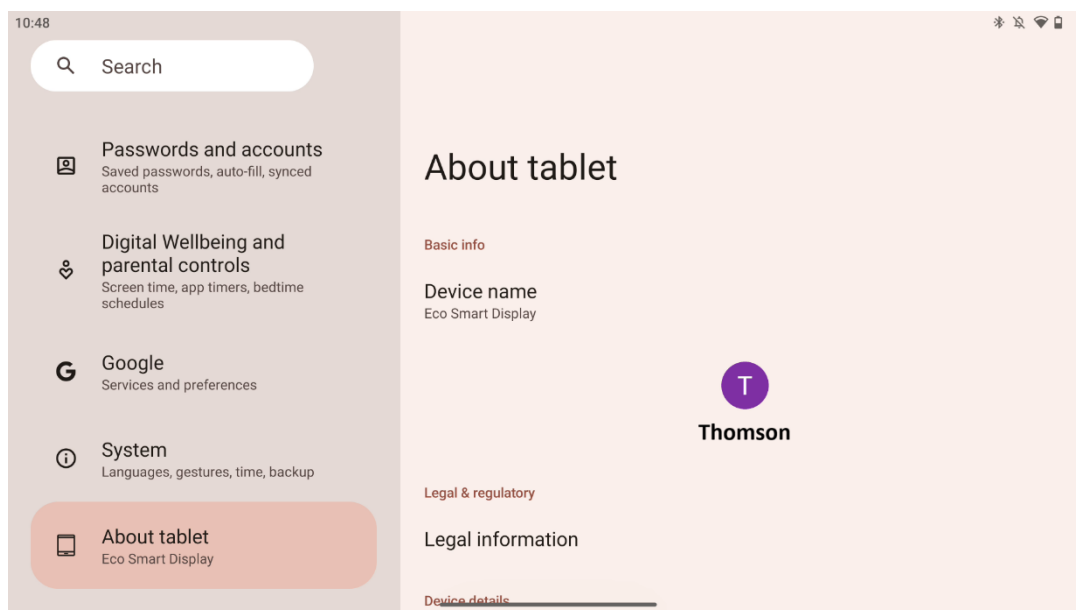

Раздел "О планшете" на планшете Android содержит важную информацию об аппаратном и программном обеспечении устройства, а также юридические сведения. Это централизованная область для просмотра системных спецификаций, проверки обновлений и управления настройками устройства.

9 Устранение неполадок

Симптом	Решение
На экране ничего не отображается, звук отсутствует, индикатор не включается.	Проверьте, было ли включено устройство. Проверьте, подключен ли шнур питания.
Продукт внезапно .	Возможно, разрядился внутренний аккумулятор; подключите кабель питания. Проверьте, находится ли кнопка [ON/OFF] на базе в положении OFF должность. Проверьте, активирована ли функция автоматического отключения в заданный момент времени. Если батарея перегреется, устройство автоматически отключится для самозащиты.
При подключении внешнего устройства HDMI сигнал отсутствует.	Нажмите кнопку [ON/OFF], чтобы перезапустить устройство. Снова подключите кабель HDMI. Если устройство включено, перезапустите устройство HDMI.
Звук отсутствует.	Отрегулируйте громкость до нужного уровня.
Невозможно подключиться к сети	Узнайте у сетевого администратора доступные сетевые IP-адреса и другие параметры. Проверьте, нормально ли подключен сетевой кабель. Обратитесь к поставщику сетевых услуг.
Сеть работает очень медленно при воспроизведении видео онлайн	Пожалуйста, увеличьте пропускную способность сети до более высокой. Пожалуйста, попробуйте другие адреса VOD, чтобы получить лучшие ресурсы.
Продукт застревает, выходит из строя или не может работать.	Нажмите кнопку [ON/OFF] на базе, чтобы выключить устройство. Перезагрузитесь через 1-2 мин.

10 Технические характеристики

32UE5M45	
Рабочее напряжение	100-240 В, 50-60 Гц
Технические характеристики адаптера постоянного тока (выход)	19 В/4.74А, 90.06W
Аудио (DTS HD)	нет
Выходная мощность аудиосигнала	2 x 3
Потребляемая мощность (Вт)	90
Потребляемая мощность в режиме ожидания (Вт)	< 0,5
Вес с подставкой (кг)	19.2
Размеры телевизора LxWxH (с подставкой) (мм)	731x426x1332
Дисплей	32"/81 см
Разрешение экрана	3840x2160
Информация о батарее	Литий-ионный аккумулятор 9000 мАч, 11.1 В, 94.3 Втч

10.1 Ограничения

Предназначен для использования в помещении.

10.2 Лицензии

Возможны изменения. Вследствие постоянных исследований и разработок технические характеристики, дизайн и внешний вид продуктов могут меняться. Android, Google, Google Play, Android TV, Google Cast, YouTube и другие знаки являются товарными знаками компании Google LLC. Google Assistant недоступен на некоторых языках и в некоторых странах. Доступность услуг зависит от страны и языка. Netflix является зарегистрированной торговой маркой Netflix, Inc. Требуется членство в системе потокового вещания Netflix. Доступность 4K Ultra HD зависит от тарифного плана подписки Netflix, интернет-сервиса, возможностей устройства и наличия контента. Apple TV - товарный знак компании Apple Inc., зарегистрированный в США и других странах и регионах. Требуется подписка Disney+, условия см. на сайте <https://www.disneyplus.com>. ©2025 Disney и связанные с ней компании. ©2025 Amazon.com, Inc. или ее аффилированные лица. Amazon, Prime Video и все связанные с ними знаки являются товарными знаками Amazon.com, Inc. или ее филиалов. Взимается плата за членство в программе Amazon Prime или Prime Video. Подробности см. на сайте primevideo.com/terms. Wi-Fi является зарегистрированным товарным знаком Wi-Fi Alliance®. Термины HDMI и HDMI High-Definition Multimedia Interface, а также логотип HDMI являются товарными знаками или зарегистрированными знаками HDMI Licensing Administrator, Inc. в США и других странах. Производится по лицензии Dolby Laboratories. Dolby, Dolby Audio и символ двойного D являются товарными знаками Dolby Laboratories Licensing Corporation. Все права защищены. Все названия продуктов являются торговыми марками или зарегистрированными торговыми марками соответствующих владельцев. ©2025 StreamView GmbH, Franz-Josefs-Kai 1, 1010 Vienna, Austria, contact@streamview.com.

Данный продукт был произведен и продан под ответственность компании StreamView GmbH. THOMSON и логотип THOMSON являются торговыми марками, используемыми по лицензии компанией StreamView GmbH - дополнительная информация на сайте www.thomson-brand.com.