

***THOMSON***

---



# Streaming Stick 140

4K UHD

## Käyttöohje

### Sisältö

<b>1.</b>	<b>Turvallisuus- ja tuotetiedot</b>	<b>3</b>
<b>2.</b>	<b>Johdanto</b>	<b>4</b>
<b>3.</b>	<b>Streaming Stick</b>	<b>4</b>
3.1.	Kotelo	4
3.2.	Kaukosäädin	5
<b>4.</b>	<b>Asennus</b>	<b>6</b>
4.1.	Pakkauksen sisältö	6
4.2.	Käyttöönotto	6
4.3.	Kaukosäätimen pariliitos:	8
4.4.	Ensimmäinen asennus	8
<b>5.</b>	<b>Sovellusten asennus</b>	<b>9</b>
<b>6.</b>	<b>Bluetooth-laitteiden yhdistäminen</b>	<b>9</b>
<b>7.</b>	<b>Suoratoisto (Chromecast)</b>	<b>10</b>
<b>8.</b>	<b>Hei Google</b>	<b>10</b>
<b>9.</b>	<b>Näytön muotoasetukset</b>	<b>10</b>
<b>10.</b>	<b>Äänimuodon asetukset</b>	<b>10</b>
<b>11.</b>	<b>Päivitykset</b>	<b>11</b>
<b>12.</b>	<b>Kysymyksiä ja vastauksia</b>	<b>11</b>
<b>13.</b>	<b>Tekniset tiedot</b>	<b>11</b>



[mythomson.com](https://mythomson.com)



[tv.mythomson.com/  
en/Support/FAQs/](https://tv.mythomson.com/en/Support/FAQs/)



[tv.mythomson.com/  
Support/Product-Registration/](https://tv.mythomson.com/Support/Product-Registration/)

# 1. Turvallisuus- ja tuotetiedot

Laitteesi on tarkistettu ja pakattu huolellisesti ennen lähettämistä. Kun purat pakkausta, varmista, että kaikki osat ovat mukana, ja pidä pakkaus poissa lasten ulottuvilta. Suosittelemme, että säilytät pahvipakkauksen takuuaikana, jotta laitteesi on täydellisesti suojattu korjaus- tai takuutapauksissa.

Lue ohjeet ennen laitteen käyttöä ja säilytä ne myöhempää käyttöä varten. Tuote on asennettava kansallisten määräysten mukaisesti.



Sijoita laite hyvin tuuletettuun paikkaan tasaiselle, tukevalle ja vakaalle alustalle.

Irrota laite pistorasiasta, jos sitä ei käytetä pitkään aikaan. Jos virtajohto on vaurioitunut, se on vaihdettava verkkolaitteeseen 12 V 1 A. Ota yhteys huoltopalveluun mahdollisen vaaran välttämiseksi.



**ILMOITUS:** Sähköiskun välttämiseksi älä altista tätä laitetta sateelle tai kosteudelle ja suojaa se korkealta lämpötilalta, kosteudelta, vedeltä ja pölyltä. Älä käytä laitetta kosteissa tai kylmissä tiloissa.



Jos laite on korjattava, siirry verkkosivustolle: <https://tv.mythomson.com/en/Support/> ja ota yhteyttä huoltopalveluun.



Tulipalon leviämisen estämiseksi pidä kynttilät tai muut avotulet aina kaukana. Pidä laite piilossa suoralta auringonvalolta.



AAA

Räjähdysvaara on olemassa, jos paristot vaihdetaan väärin. Korvaa ne ainoastaan samantyyppisillä tai vastaavilla. Käytetyt paristot on hävitettävä turvallisesti. Heitä ne asianmukaisiin jäteastioihin ympäristön suojelemiseksi.



Tällä symbolilla varustettu laite on luokan II tai kaksoiseristetty sähkölaite. Tämä laite on suunniteltu siten, että se ei vaadi turvaliitintä maadoitukseen.

Tämä merkintä osoittaa, että tämä tuote on hävitettävä asianmukaisesti koko EU:n alueella direktiivin 2002/96/EY (sähkö- ja elektroniikkalaiteromu) mukaisesti eikä sitä saa hävittää muun kotitalousjätteen mukana. Kierrätä se vastuullisesti materiaaliresurssien kestävä uudelleenkäytön edistämiseksi. Palauta se keräysjärjestelmään tai ota yhteyttä jälleenmyyjään, jolta ostit tuotteen.

Akkulain mukaan loppukäyttäjillä on lakisääteinen velvollisuus palauttaa vanhat akut. Älä heitä käytettyjä paristoja kotitalousjätteeseen, vaan palauta ne käytettyjen paristojen keräysjärjestelmään.

## Yksinkertaistettu EU-vaatimustenmukaisuusvakuutus

StreamView vakuuttaa täten, että radiolaitetyyppinen Smart TV -tuote on direktiivin 2014/53/EU mukainen. EU:n vaatimustenmukaisuusvakuutuksen koko teksti on saatavilla seuraavassa Internet-osoitteessa:

[tv.mythomson.com/support](http://tv.mythomson.com/support)

Tarkoitettu vain sisäkäyttöön EU-jäsenvaltioissa ja EFTA-maissa.

AT BE BG CH CY CZ DE DK EE ES FI FR GR HR HU IE IS  
IT LI LT LU LV MT NL NO PL PT RO SI SK SE TR UK (NI)

## Sovellukset ja suorituskyky

Latausnopeus riippuu Internet-yhteydestäsi. Jotkin sovellukset eivät ehkä ole saatavilla maassasi tai alueellasi.

Suoratoisto-jäsenyys voi olla tarpeen. Netflix on saatavilla tietyissä maissa. Lisätietoja osoitteessa [www.netflix.com](http://www.netflix.com). Kielen saatavuus Google Assistantille riippuu Google Voice Search -tuesta.

## Tietosuoja

Sovellusten tarjoajat ja palvelujen tarjoajat voivat kerätä ja käyttää teknisiä tietoja ja niihin liittyviä tietoja, mukaan lukien muun muassa tekniset tiedot tästä laitteesta, järjestelmä- ja sovellusohjelmistosta sekä oheislaitteista. He voivat käyttää näitä tietoja tuotteiden parantamiseen tai sellaisten palvelujen tai tekniikoiden tarjoamiseen, jotka eivät tunnista sinua henkilökohtaisesti. Lisäksi jotkin kolmannen osapuolen palvelut, jotka ovat valmiiksi laitteessa tai jotka olet asentanut tuotteen ostamisen jälkeen, voivat pyytää rekisteröitymistä ja henkilötietojasi. Jotkin palvelut saattavat myös kerätä henkilötietoja ilman lisävaroituksia. StreamView ei ole vastuussa kolmansien osapuolten palveluiden mahdollisesta tietosuojaloukkauksesta.

## 2. Johdanto

Thomson Streaming Stick 140 päivittää televisiosi älytelevisioksi ja tuo matkapuhelimista tutun Androidin käyttökokemuksen televisioosi. Voit ladata sovelluksia, kuten suoratoistopalveluja, pelejä, TV-mediakeskuksia ja tuhansia muita sovelluksia Google Play-sovelluskaupasta. Pyydä Googlea etsimään nopeasti YouTube-videoita, uusin menestyselokuva, tarkistamaan säätiedotuksia tai muuta sisältöä internetistä. Lähetä valokuvia, videoita ja musiikkia mobiililaitteista televisioon Chromecastin avulla.

## 3. Streaming Stick

### 3.1. Kotelo











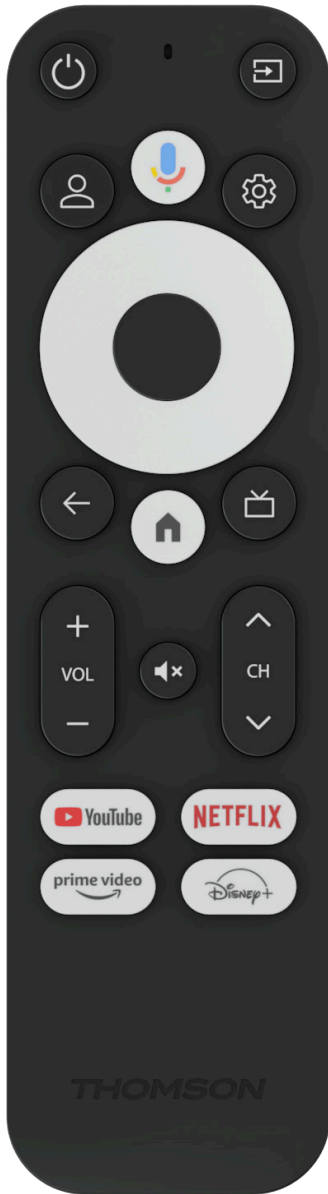







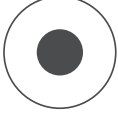

Nollauspainike (kotelo sisäpuolella)



Virtalähteen liitin

## 3.2. Kaukosäädin



	Valmiustila: Pikavalmiustila / Valmiustila / Päällä
	Lähde/tulo: Valitsee televisioon tai Live TV:hen liitetyt laitteet. *Painike toimii vain, kun Smart RCU -toiminto on käytössä Thomson Streaming Stick 140 on aktivoitu.
	Profiilin vaihto: Vaihtaa käyttäjäprofiileja
	Mikrofoni: Aktivoi Google Assistant ja mikrofoni sisäänrakennettu kaukosäätimeen
	Asetukset: Avaa Asetukset-valikon
	OK: Vahvistaa valinnat
	Suuntanäppäimet (D-Pad): Navigoi valikossa, asettaa vaihtoehtoja, siirtää kohdistinta tai kursoria jne.
	Takaisin/paluu: Palaa edelliseen valikkonäyttöön, siirtyy askeleen taaksepäin jne.
	Koti: Avaa aloitusnäytön
	Yhteinen sovellus
	Äänenvoimakkuus +/-: Säätelee television äänenvoimakkuutta.
	Ohjelma +/-: Yksittäisten TV/radiokanavien nopea selaus. Vierittää kanavaluettelo sivu kerrallaan, kun kanavaluettelo näkyy televisioruudussa.
	Mykistys: Kytkee television äänen kokonaan pois päältä.
	YouTube: Käynnistää YouTube-sovelluksen
	Prime Video: Käynnistää Prime Video -sovelluksen
	Netflix: Käynnistää Netflix-sovelluksen
	Disney+: Käynnistää Disney + -sovelluksen

## 4. Asennus

### 4.1. Pakkauksen sisältö

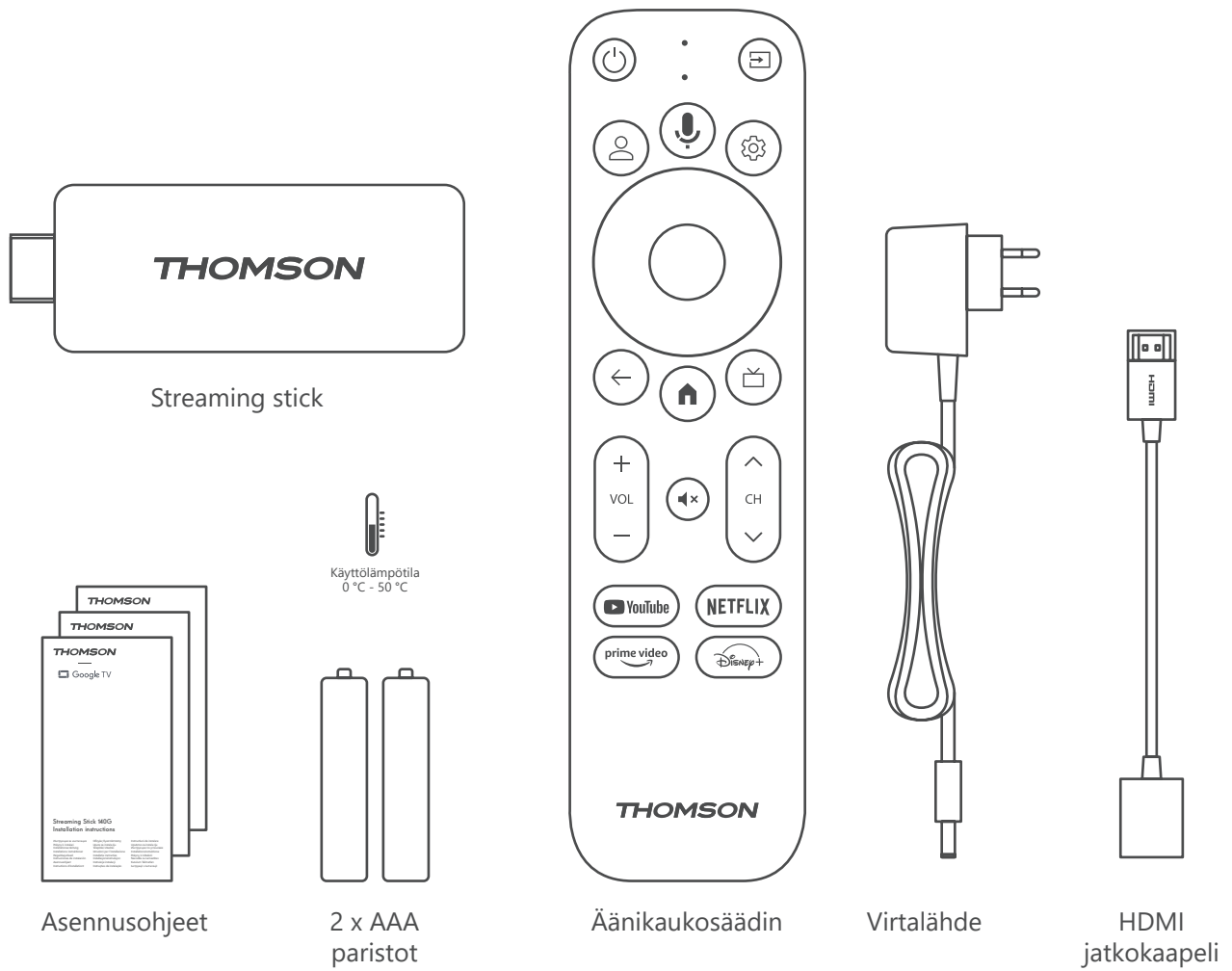

### 4.2. Käyttöönotto

1

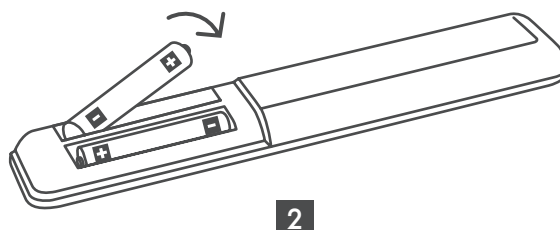
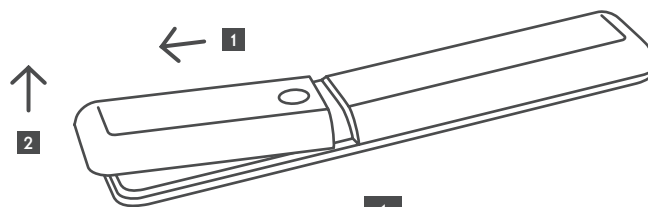

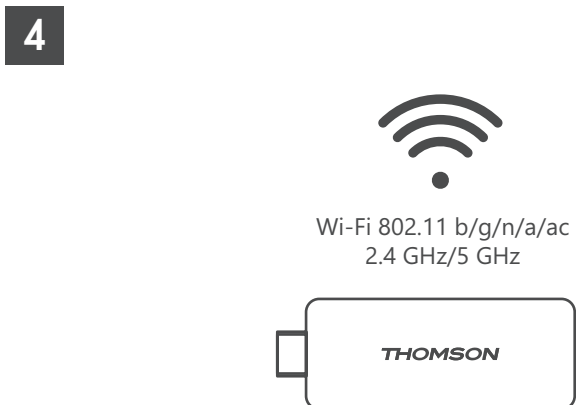
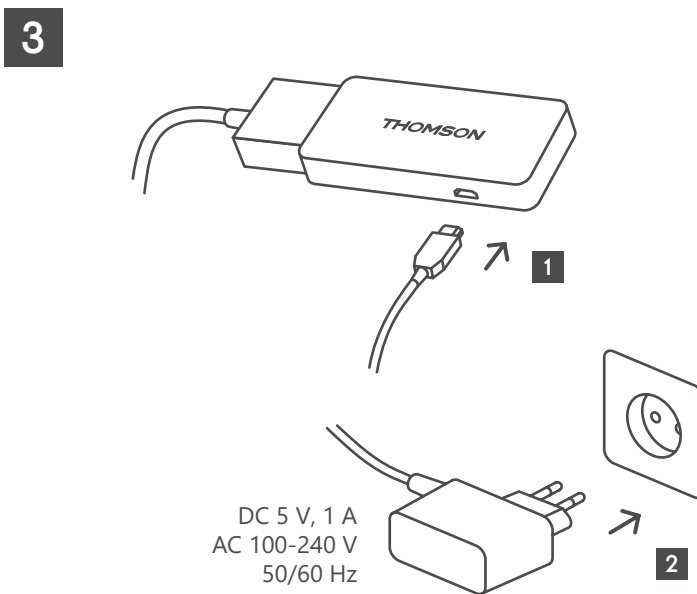
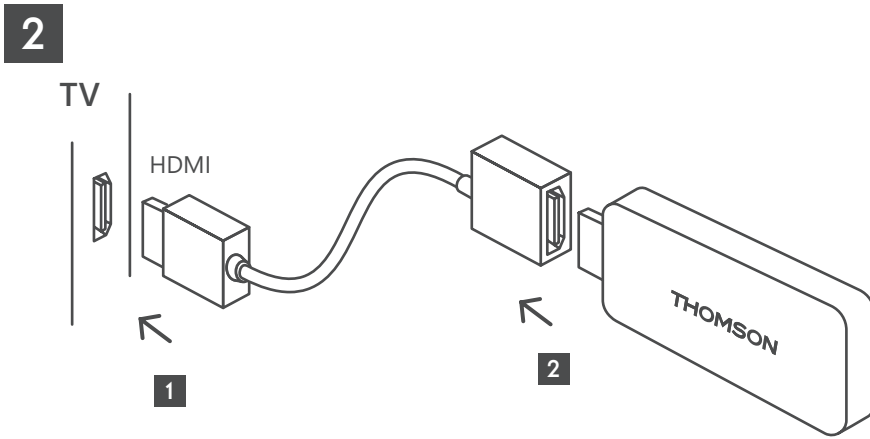

Jos Internet-yhteyttä ei ole saatavilla lähiverkon kautta, alkuasennus pyytää sinua muodostamaan Internet-yhteyden WLANin kautta.

### 4.3. Kaukosäätimen pariliitos:

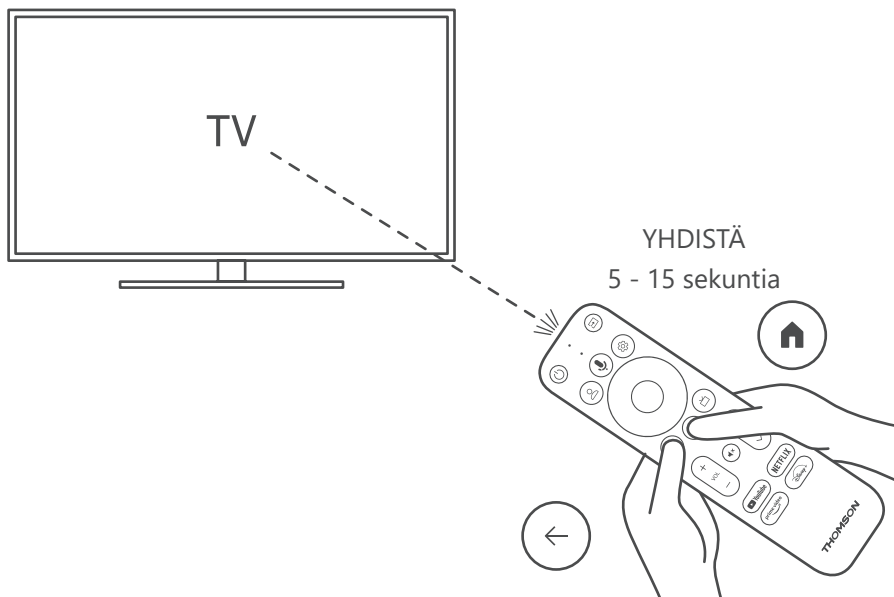

Kytke televisio ja Streaming Box päälle ja noudata näytön ohjeita kaukosäätimen pariliitoksen muodostamiseksi.

### 4.4. Ensimmäinen asennus

Kun olet yhdistänyt kaukosäätimen onnistuneesti, valitse asennuskieli ja alueesi ja noudata näytön asennusohjeita.

Voit määrittää Thomson Streaming Stick 140 -laitteen Google Home -sovelluksen kautta matkapuhelimessa (puhelimessa tai tabletilla) tai manuaalisesti valitsemalla näytön alareunassa olevan vaihtoehdon "Set up on TV instead".

Huomaa:

Thomson Streaming Stick 140:n käyttöönotto edellyttää Google-tiliä.

Sinun on kirjaututtava sisään Google-tilillesi, jotta voit käyttää Google Play Storea, Hey Googlea ja suosikkisovelluksiasi suoratoistosovellukset.

Jos sinulla ei ole Google-tiliä tai haluat luoda jaetun tilin, sinun on rekisteröitävä se ennen Thomson Streaming Stick 140:n asentamista tietokoneeseen tai älypuhelimeen.

Voit luoda Google-tilin seuraavalla verkkosivustolla:

<https://accounts.google.com/signup>

Kun Thomson-suoratoistolaitteen ensiasennus on suoritettu, Google TV:n aloitusnäyttö tulee näkyviin.

Huomaa, että tässä käyttöoppaassa esitetyt valikkonäyttöjen kuvat ovat vain viitteellisiä, ja ne voivat vaihdella maassasi.



## 5. Sovellusten asennus

Google Play -kaupassa on tuhansia sovelluksia ladattavissa. Voit asentaa sovellukset alla olevien ohjeiden mukaisesti:

1. Valitse aloitusnäytössä valikko "Sovellukset".

2. Valitse Etsi sovelluksia ja pelejä -kenttä ja kirjoita sen sovelluksen nimi, jonka haluat ladata.

Sovellukset-aloitusnäytön valikossa on myös erilaisia alivalikoita, kuten Omat sovellukset, Sovelluskategoriat, Sovellukset muista laitteistani, Suositeltavat sovellukset ja muut, jotka helpottavat sovellusten valintaa ja asentamista.

Huomautus: jotkin sovellukset toimivat vain omissa verkossa. Nämä sovellukset eivät ole avoimia Internet-palveluja, vaan ainoastaan talon sisäinen ratkaisu useille televisiovastaanottimille samassa kotitaloudessa. IP-TV- tai verkko-operaattorisi voi siis määrittää näiden sovellusten toiminnan.

Jotkin sovellukset ovat ladattavissa Geo-sijainninperusteella.

Tämä tarkoittaa sitä, että Geo-sijainnista riippuvaiset sovellukset ovat saatavilla vain Google Play -kaupassa Geo-sijainti-sääntöjen mukaisesti, eikä niitä voi ladata ja asentaa eri maissa.

Jotkin mobiililaitteisiin, kuten matkapuhelimiin ja tabletteihin, saatavilla olevat sovellukset eivät ole oikeudellisista syistä ladattavissa Google TV -laitteisiin.

## 6. Bluetooth-laitteiden yhdistäminen

### Kaukosäätimet ja tarvikkeet

Tässä valikossa voit liittää äänilaitteita, kuten kuulokkeita ja kaiuttimia, sekä syöttölaitteita kuten, pelilaitteita, hiirtä tai näppäimistöä Bluetoothin kautta Thomson Streaming Stick 140:hen.

Voit myös määrittää kaukosäätimen niin, että voit ohjata laitteen virran kytkemistä päälle/pois, äänenvoimakkuutta +/- tai tulonvalintaa Thomson RCU:n liitettyjen laitteiden kanssa (TV, AV-vastaanotin tai Soundbar).

Avaa Asetukset-valikko painamalla kaukosäätimen painiketta  ja paina OK. Valitse Bluetooth ja paina OK.

### Yhdistä lisävaruste

Varmista, että Bluetooth-pariliitostila on aktivoitu laitteessa, jonka haluat liittää Thomson Streaming Stick 140:hen. Valitse valikkovaihtoehto Pariliitöntä ja paina OK. Bluetooth-laite näkyy oikealla puolella. Valitse laite ja käynnistä pariliitos painamalla OK.

### Tarvikkeet

Valikossa voit hallita Bluetooth-yhteydellä varustettuja laitteita, kuten kaukosäädintä.

### Kaukosäädin

Valitse Valikko-vaihtoehto Aseta kaukosäätimen painikkeet ja paina OK. Kaukosäätimen asettamis- painikkeissa on kaksi alavalikkoa valikko:

### Laitteet

Valitse Lisää laite ja paina OK. Valitse laite, jota haluat ohjata Thomson RCU:lla, TV:llä, Soundbarilla tai AV-vastaanottimella, ja paina OK. Valitse laitteen merkki luettelosta ja paina OK. Valitse ohjausvaihtoehdot, joita haluat käyttää Thomson RCU:lla, ja noudata televisioruudun ohjeita.

### Kaukosäätimen painikkeet

Tässä alivalikossa voit määrittää Thomson RCU:n toiminnan. Voit määrittää, mitä toimintoja haluat käyttää edelleen liitetyn laitteen (TV, AV-vastaanotin tai soundbar) alkuperäisellä kaukosäätimellä ja mitä Thomsonin kaukosäätimellä.

## 7. Suoratoisto (Chromecast)

Thomson Streaming Stick 140:ssä on sisäänrakennettu Chromecast. Voit lähettää videoita, musiikkia tai muuta sisältöä älypuhelimesta, tablettista tai tietokoneesta televisioon.

1. Varmista, että puhelimesi, tablettisi tai tietokoneesi on samassa verkossa kuin Streaming stick-laite.
2. Avaa sovellus, joka tukee suorälähetystä, esimerkiksi YouTube.
3. Valitse video ja napsauta Suoratoista-kuvaketta.
4. Valitse Streaming Stick 140 ja paina OK.

Toisto alkaa automaattisesti. Huomaa, että kaikki videosisällön suoratoistoon tarkoitettut sovellukset eivät tue Chromecast-toimintoa.

## 8. Hei Google

Thomson Streaming Stick 140 tukee Hei Google -toimintoa. Hei Googlen avulla voidaan suorittaa erilaisia toimintoja, kuten säätää äänenvoimakkuutta prosentuaalisesti, mykistää ja aktivoida äänenvoimakkuus uudelleen tai avata eri sovelluksia. Voit etsiä erilaisia tietoja Internetistä, kuten "Millainen sää on huomenna", tai etsiä elokuvia, sarjoja tai videoita suoratoistopalvelusovelluksista, kuten Netflix, Prime Video, Disney+ tai YouTube.

## 9. Näytön muotoasetukset

Paina kaukosäätimen Asetukset-painiketta tai valitse aloitusnäytön Asetukset-kuvake ja avaa Näyttö ja ääni -> Lisäasetukset.

Näyttö- ja äänivalikon oletusasetuksena on Automaattinen. Seuraava näyttö muotoasetukset ovat käytettävissä:

### **Automaattinen:**

Jos valitset Automaattinen näyttömuoto -asetuksen, järjestelmä antaa asennettujen sovellusten säätää HDR-muodon automaattisesti näyttölaitteesi mukaan. Tällä asetusvalinnalla kaikki sovellukset näyttävät videosisällön automaattisesti optimaalisessa videomuodossa, mutta eivät parhaalla laadulla.

### **Manuaalinen:**

Jos tämä vaihtoehto on valittuna, voit poistaa manuaalisesti käytöstä HDR-muodot, joita toistolaitteesi tukevat ja jotka voivat aiheuttaa toisto-ongelmia. HDR-formaatit, joita toistolaitteesi ei tue, näkyvät kohdassa "ei tuettuja formaatteja", eikä niitä voi aktivoida väkisin. Asennetut sovellukset saattavat valita automaattisesti videoformaatin, jota ei näytetä parhaalla videolaadulla.

## 10. Äänimuodon asetukset

Thomson Streaming Stick 140 tunnistaa automaattisesti optimaalisen äänimuodon, jota liitetty laite tukee, olipa kyseessä television HDMI-liitäntä tai AV-vastaanottimen HDMI-liitäntä. Sen jälkeen se säätää äänen toistoparametreja vastaavasti, mikä takaa optimaalisen äänikokemuksen, joka on räätälöity liitettyyn laitteeseen. Paina kaukosäätimen Asetukset-painiketta tai valitse Asetukset-kuvake aloitusnäytössä ja avaa Näyttö ja ääni -> Äänen lisäasetukset.

Seuraavat ääniformaattiasetukset ovat käytettävissä:

### **Automaattinen:**

Tätä äänentoistovaihtoehtoa käyttämällä Thomson Streaming Stick 140 HDMI-kaapelin tai digitaalisen optisen audio Toslink-kaapelin kautta tunnistaa parhaan äänimuodon, jota liitetty laite tukee, ja säätää äänentoiston ominaisuudet liitetyn laitteen mukaan. Tämä äänimuodon asetusvaihtoehto on suositeltava.

### **Ei mitään:**

Tätä äänentoistovaihtoehtoa käyttämällä Thomson Streaming Stick 140 ei toista surround-ääntä liitetyn HDMI-kaapelin tai digitaalisen optisen audio Toslink-kaapelin kautta. Tätä vaihtoehtoa suositellaan, jos haluat käyttää DAC:ia (Digital Audio Converter) Thomson Streaming Stick 140:n digitaalisen äänen muuntamiseen analogiseksi ääneksi tai jos liitetty laite ei tue digitaalisen äänen toistoa.

### **Manuaalinen:**

Ota valikoivasti käyttöön tai poista käytöstä jokainen tämän laitteen tukema formaatti riippumatta siitä, mitä äänilähtölaitteesi tukee.

## 11. Päivitykset

Thomson Streaming Stick 140:n ohjelmistopäivitys tapahtuu automaattisesti. Jos asennettuihin sovelluksiin tai käyttöjärjestelmään on saatavilla päivityksiä, saat ilmoituksen aloitusnäyttöön. Valitse ilmoitus ja lue se painamalla OK-painiketta.

## 12. Kysymyksiä ja vastauksia

Mitä voin tehdä Thomson Streaming Stick 140-laitteella?	Thomson Streaming Stick 140 tekee televisiostasi Smart TV:n ja tuo matkapuhelimista tutut Android-ominaisuudet televisioon. Voit ladata sovelluksia, kuten suoratoistopalveluja, pelejä, TV-mediakeskuksia ja tuhansia muita sovelluksia Google Playsta. Lisätietoja on osoitteessa <a href="https://tv.mythomson.com/en/Support/FAQs">https://tv.mythomson.com/en/Support/FAQs</a> .
Tarvitseko Smart TV:n käyttäkseni Thomson Streaming Stick 140-laitetta?	Ei, et tarvitse. Thomson Streaming Stick 140 päivittää minkä tahansa television Smart TV:ksi.
Mitä yhteyksiä tarvitaan minun Thomson Streaming Stick 140-laitetta varten?	Thomson Streaming Stick 140 on liitettävä television HDMI-porttiin. Se voidaan kytkeä suoraan tai mukana toimitetun HDMI-jatkokaapelin kautta.
Onko Thomson Streaming Stick 140 -laitteeseen ladattu valmiiksi sovelluksia?	Seuraavat sovellukset ovat asennettu valmiiksi: Netflix, YouTube, Disney+, Prime Video, DAZN jne.
Tarvitseko Google-tilin Thomson Streaming Stick 140:n käyttöön?	Thomson Streaming Stick 140:n käyttöönotto edellyttää Google-tiliä. Sinun on kirjauduttava Google-tilillesi Thomson Streaming Stick 140:ssä, jotta voit käyttää Google Play -kauppaa, Hey Google -palvelua ja suoratoistosovellusten suosikkisisältöjä.
Miksi en löydä Google TV:n Google Play -kaupasta sovellusta, joka on saatavilla mobiililaitteellani?	Joitakin sovelluksia, jotka ovat saatavilla Google Play -kaupassa mobiililaitteille, kuten matkapuhelimille ja tableteille, ei ole saatavilla Google TV -laitteille oikeudellisista syistä.
Voinko luoda tai muokata Google-tiliä laitteessa?	Ei, sinun on luotava ja muokattava Google-tiliäsi matkapuhelimella tai tietokoneella.
Voinko katsella palvelimelta tulevaa videosisältöä/tiedostoja kotiverkon kautta Thomson Streaming Stick 140:llä?	Videotiedostojen katsominen kotipalvelimelta on mahdollista, mutta se edellyttää sopivaa sovellusta ja ohjeistusta yhteyden muodostamisesta.
Mitkä ovat Internet-vaatimukset minun Thomson Streaming Stick 140-laitetta varten?	Streaming Stick toimii hyvin tavallisella internetyhteydellä. Kokemus on kuitenkin sitä parempi, mitä nopeampi internet-yhteys on. Huomaa, että mitä enemmän laitteita on liitetty kotiverkkoon, sitä vähemmän laajakaistaa Thomson Streaming Stick 140:llä on käytettävissä.
Miten käytän Google Assistantia?	Paina Android Home -valikosta Thomson Streaming Stick 140:n kaukosäätimen Google Assistant -painiketta. Voit etsiä mitä tahansa sisältöä. Kaikki kysymykseesi liittyvä sisältö ilmestyy luetteloon.

## 13. Tekniset tiedot

### Ääni ja video

Näytön resoluutio: 4K Ultra HD

Videoresoluutio: 4Kx2K@60 fps, 1080p, 1080i, 720p, 576p, 576i, 480p, 480i, 480i

Äänen dekodaus: Dolby Digital Plus & Dolby Atmos

### Järjestelmä ja muisti

Käyttöjärjestelmä: Google TV

Piirisarja: Amlogic S905Y4

Suoritin: Neliydin Cortex-A35

GPU: ARM Mali-G31 MP2

SDRAM: DDR2 GB

Flash eMMC 8 GB

### Langaton yhteys

Sisäänrakennettu Wi-Fi: 802.11 b/g/n/a/ac 2.4GHz/5GHz 2T2R 2T2R

Bluetooth: 5.0

### Yhteensopivuus

HD-, FHD- ja UHD-televisiot, joissa on HDMI-yhteensopiva portti  
Bluetooth-näppäimistö Bluetooth-pelinäppäimistö

## **Yleiset tiedot**

Virtalähde: AC 100 - 240 V AC ~50/60 Hz

Tulojännite: Virtalähde DC 5 V= 1 A

Virrankulutus käytössä: max. 5 W

Käyttölämpötila: 0 ~ +50 °C

Varastointilämpötila: -20 ~ +70 °C

Mitat (L x S x K): 34,4 x 12 x 93 mm

Paino: 104 g

## **Lisenssit**

Tämä tuote on lisensoitu AVC-patenttisalkun lisenssin nojalla kuluttajan henkilökohtaiseen ja ei-kaupalliseen käyttöön (i) AVC-standardin mukaisen videon ("AVC-VIDEO") koodaamiseen ja/tai (ii) AVC-videon purkamiseen, jonka kuluttaja on koodannut henkilökohtaisessa ja ei-kaupallisessa toiminnassa ja/tai joka on saatu AVC-videon tarjoamiseen lisensoidulta videopalvelujen tarjoajalta. Mitään lisenssiä ei myönnetä tai anneta mihinkään muuhun käyttöön. Lisätietoja saat MPEG LA, L.L.C.:ltä osoitteesta <http://www.mpegla.com> Tämä tuote sisältää yhden tai useamman ohjelman, jotka on suojattu kansainvälisten ja Yhdysvaltain tekijänoikeuslakien nojalla julkaisemattomina teoksina.

Ne ovat Dolby Laboratoriesin luottamuksellisia ja omistamia. Niiden jäljentäminen tai luovuttaminen kokonaan tai osittain tai niistä johdettujen teosten tuottaminen ilman Dolby Laboratoriesin nimenomaista lupaa on kielletty. Dolby Laboratoriesin tekijänoikeudet 2012-2021. Kaikki oikeudet pidätetään. Muutokset ovat mahdollisia. Jatkuvan tutkimus- ja kehitystyön seurauksena tuotteiden tekniset eritelvät, muotoilu ja ulkonäkö voivat muuttua. Google, Android TV, Google Play, YouTube, Chromecast ja muut vastaavat tavaramerkit ja logot ovat Google LLC:n tavaramerkkejä. Netflix on Netflix, Inc:n rekisteröity tavaramerkki. Wi-Fi on Wi-Fi Alliancen® rekisteröity tavaramerkki. Termit HDMI ja HDMI High-Definition Multimedia Interface sekä HDMI-logo ovat HDMI Licensing Administrator, Inc:n tavaramerkkejä tai rekisteröityjä tavaramerkkejä Yhdysvalloissa ja muissa maissa. Dolby, Dolby Audio ja kaksois-D-symboli ovat Dolby Laboratories Licensing Corporationin tavaramerkkejä. Valmistettu Dolby Laboratoriesin lisenssillä. DTS:n patentit löytyvät osoitteesta <http://patents.dts.com>. Kaikki tuotenimet ovat omistajiensa tavaramerkkejä tai rekisteröityjä tavaramerkkejä. © 2023

© 2023 StreamView GmbH, Franz-Josefs-Kai 1, 1010 Wien, Itävalta. Kaikki oikeudet pidätetään. Thomson on Thomson Corporationin rekisteröity tavaramerkki, jota StreamView GmbH käyttää lisenssillä.