

THOMSON

Thomson Go Plus

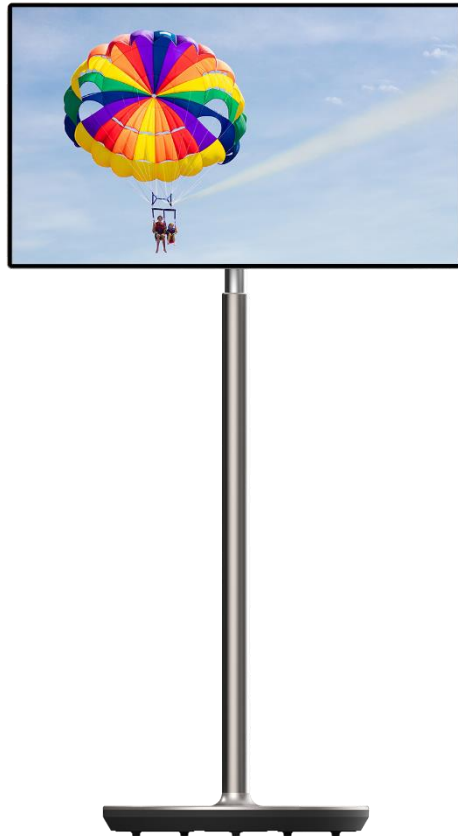

tv.mythomson.com



[tv.mythomson.com/
en/Support/FAQs/](https://tv.mythomson.com/en/Support/FAQs/)

VAŽNO

Pažljivo pročitajte ovaj priručnik prije instaliranja i rada ovog uređaja.

Držite ovaj priručnik pri ruci za daljnju upotrebu.

Slike prikazane u ovom korisničkom priručniku samo su shematski dijagrami.

Sadržaj

| | | |
|-------|--|----|
| 1 | Sigurnosne informacije..... | 5 |
| 1.1 | Oznake na proizvodu..... | 6 |
| 1.2 | Upozorenje..... | 6 |
| 2 | Upute za instalaciju podizača i pametnog zaslona..... | 7 |
| 2.1 | Montaža podizača..... | 7 |
| 2.2 | Sastavljanje zaslona zaslona..... | 8 |
| 2.3 | Rastavite podizač..... | 9 |
| 2.4 | Podešavanje kuta i visine..... | 9 |
| 3 | Gumbi za upravljanje i veze..... | 10 |
| 3.1 | Veze..... | 10 |
| 3.2 | Funkcije gumba..... | 11 |
| 3.2.1 | Tipke za upravljanje televizorom..... | 11 |
| 3.2.2 | Priključak za napajanje i gumb za uključivanje/isključivanje na TV postolju..... | 11 |
| 3.3 | Korištenje unutarnje baterije..... | 12 |
| 4 | Početno postavljanje..... | 13 |
| 4.1 | Odaberite svoju zemlju..... | 13 |
| 4.2 | Postavke vida..... | 14 |
| 4.3 | Wi-Fi veza..... | 15 |
| 4.4 | Kopiraj aplikacije i podatke..... | 16 |
| 4.5 | Stvori korisnika..... | 16 |
| 4.6 | Vjerodajnice Google računa..... | 17 |
| 4.7 | Uvjeti pružanja usluge i Pravila privatnosti..... | 17 |
| 4.8 | Google usluge..... | 18 |
| 4.9 | Stvorite PIN..... | 19 |
| 4.10 | Aktivirajte "Hey Google" za Google Assistant..... | 19 |
| 4.11 | Dodajte karticu na svoj Google Play..... | 20 |
| 4.12 | Dodatne postavke..... | 21 |

| | | |
|--------|--|----|
| 4.13 | Uparivanje daljinskog upravljača | 21 |
| 5 | Daljinski upravljač i zaslon osjetljiv na dodir..... | 23 |
| 5.1 | Uparivanje Bluetooth daljinskog upravljača | 23 |
| 6 | Rad sa zaslonom osjetljivim na dodir | 25 |
| 7 | Početni zaslon | 27 |
| 8 | postavke..... | 30 |
| 8.1 | Mreža & Internet | 30 |
| 8.2 | Povezani uređaji | 31 |
| 8.3 | aplikacije | 32 |
| 8.4 | Obavijesti | 32 |
| 8.5 | Baterija..... | 33 |
| 8.6 | Skladištenje | 34 |
| 8.7 | Zvuk | 34 |
| 8.8 | Prikaz..... | 35 |
| 8.9 | Tapeta..... | 35 |
| 8.10 | Pristupačnost..... | 36 |
| 8.11 | Sigurnost..... | 37 |
| 8.12 | Privatnost..... | 38 |
| 8.13 | Mjesto | 39 |
| 8.14 | Sigurnost i hitne slučajeve | 39 |
| 8.15 | Lozinke i računi..... | 40 |
| 8.16 | Digitalno blagostanje i roditeljski nadzor | 41 |
| 8.17 | Googleove usluge | 42 |
| 8.18 | sustav | 43 |
| 8.18.1 | Jezik i unos | 43 |
| 8.18.2 | Geste..... | 44 |
| 8.18.3 | Datum i vrijeme..... | 44 |
| 8.18.4 | Sigurnosna kopija..... | 45 |
| 8.18.5 | Ažuriranje sustava..... | 45 |
| 8.18.6 | Više korisnika..... | 45 |
| 8.18.7 | Reset opcije..... | 45 |
| 8.18.8 | Oko..... | 46 |

| | | |
|------|------------------------------|----|
| 9 | Rješavanje problema..... | 47 |
| 10 | Tehničke specifikacije | 48 |
| 10.1 | Ograničenja..... | 48 |
| 10.2 | Licence | 48 |

1 Sigurnosne informacije



U ekstremnim vremenskim uvjetima (oluje, munje) i dugim razdobljima neaktivnosti (odlazak na odmor) isključite zaslon iz električne mreže.

Mrežni utikač služi za odspajanje baterije iz električne mreže i stoga mora biti spreman za rad. Ako baterija nije isključena iz električne mreže, uređaj će i dalje trošiti energiju u svim situacijama čak i ako je TV u stanju pripravnosti ili isključen.

Napomena : Slijedite upute na zaslonu za upravljanje povezanim značajkama.

Važno : Pročitajte ove upute u cijelosti prije instaliranja ili rada s uređajem.

UPOZORENJE

Ovaj uređaj namijenjen je za korištenje od strane osoba (uključujući djecu) koje su sposobne/imaju iskustvo u korištenju takvog uređaja bez nadzora, osim ako ih osoba odgovorna za njihovu sigurnost nije nadgledala ili im je dala upute o korištenju uređaja.

- Koristite Thomson Go Plus na an nadmorska visina od manje od 2000. godine metara iznad more razina, u suha lokacije i u regije s umjerenim ili tropski klime.
- Thomson Go Plus je namijenjen za kućanstvo i slično opće koristiti ali smije koristiti i na javnim mjestima.
- Ventilacija se ne smije ometati pokrivanjem ili blokiranjem ventilacijskih otvora predmetima kao što su novine, stolnjaci, zavjese itd.
- Utikač kabela za napajanje mora biti lako dostupan. Ne stavljajte nikakve predmete na kabel za napajanje. Oštećen vlast kabel/utikač može uzrok vatra ili dati vas an električni šok. Ručka the vlast kabel po the utikač, nemojte isključivati bateriju povlačenjem kabela za napajanje. Nikada nemojte dodirivati kabel za napajanje/utikač mokrim rukama jer to može uzrokovati kratki spoj ili strujni udar. Nikada ne pravite čvor na kabelu za napajanje niti ga spajajte s drugim kabelima. Ako se ošteti, mora se zamijeniti, a to treba učiniti samo kvalificirano osoblje.
- učiniti ne izložiti Thomson Go Plus do kapanje ili prskanje tekućine i učiniti ne mjesto objekti ispunjena s tekućine, takav kao vaze, šalice i sl. na ili preko Thomson Go Plus i njegove baterije (npr. na policama iznad jedinice).
- učiniti ne izložiti Thomson Go Plus izravni sunčeva svjetlost ili nemojte mjesto otvoreni plamen kao npr lit upaljene svijeće vrh od ili u blizini pametnog zaslona .
- učiniti ne mjesto bilo koje izvori topline kao npr električne grijalice, radijatori itd. u blizini Thomson Go Plus .
- učiniti nemojte postavljati pametni zaslon na nagnute površine.
- Do izbjegavati opasnost od gušenje, zadržati plastični torbe van od the doseg od bebe, djece i domaći životinje.
- Pažljivo priložiti the stajati do the TELEVIZOR. Ako the stajati je pod uvjetom s vijci, stegnuti the vijci čvrsto kako biste spriječili TV od naginganje. Nemojte previše zatezati vijke.
- učiniti ne raspolagati od the baterije u vatra, ili s opasno ili zapaljivi materijali.
- Ne koristite kućna sredstva za čišćenje za čišćenje televizora. Umjesto toga očistite zaslon mekom , suhom krpom. Prije čišćenja isključite uređaj iz struje radi sigurnosti.

UPOZORENJE

- Baterije se ne smiju izlagati pretjeranoj toplini kao što je sunčeva svjetlost, vatra ili slično.
- Pretjerani zvučni pritisak iz slušalica ili slušalica može uzrokovati gubitak sluha.

UPOZORENJE O BATERIJAMA

Ovaj proizvod sadrži unutarnju litij-ionsku bateriju. Koristite samo isporučeni strujni adapter. Rukujte pažljivo kako biste izbjegli curenje, požar ili eksploziju. Slijedite smjernice za pravilno odlaganje baterija i punjenje kako biste spriječili ozljede ili štetu.

IZNAD SVEGA - NIKADA ne dopustite nikome, posebno djeci, da gura ili udara ekran, gura bilo što u rupe, utore ili bilo koje druge otvore na kućištu.

1.1 Oznake na proizvodu

Sljedeći simboli koriste se na proizvodu kao oznaka za ograničenja i mjere opreza te sigurnosne upute. Svako objašnjenje će se uzeti u obzir samo ako proizvod nosi odgovarajuću oznaku. Zabilježite takve podatke iz sigurnosnih razloga.



Oprema klase II: Ovaj uređaj je dizajniran na takav način da ne zahtijeva sigurnosno spajanje na električno uzemljenje.



Ova oznaka označava da se ovaj proizvod ne smije odlagati s ostalim kućnim otpadom diljem EU-a. Molimo vas da ga odgovorno reciklirate kako biste promovirali održivu ponovnu upotrebu materijalnih resursa. Za vraćanje rabljenog uređaja upotrijebite sustave povrata i prikupljanja ili se obratite prodavaču kod kojeg je proizvod kupljen.

1.2 Upozorenje

Nemojte gutati bateriju. Ako mislite da su baterije progutane ili stavljene u bilo koji dio tijela, odmah potražite liječničku pomoć.

Novi i iskorištene baterije držite podalje od djece. Ako se odjeljak za bateriju ne zatvori dobro, prestanite koristiti proizvod i držite ga podalje od djece.

Thomson Go Plus može pasti, uzrokujući ozbiljne ozljede ili smrt. Mnoge ozljede, osobito kod djece, mogu se izbjeći poduzimanjem jednostavnih mjera opreza kao što su:

- UVIJEK koristite metodu montaže koju preporučuje proizvođač pametnog zaslona.
- UVIJEK vodite kabele spojene na svoj uređaj tako da se ne možete spotaknuti o njih, povući ili zgrabiti.
- NIKADA ne postavljajte Thomson Go Plus na nestabilno mjesto.
- NIKADA ne stavljajte predmete koji bi mogli dovesti djecu u napast da se popnu, poput igračaka i daljinskih upravljača, na vrh pametnog zaslona.

- NIKADA ne ostavljajte djecu bez nadzora u blizini uređaja. Djeca bi mogla pokušati gurati, penjati se ili pomicati postolje, što bi moglo rezultirati prevrtanjem, ozljedama ili oštećenjima.

Ako će se postojeći pametni zaslon zadržati i premjestiti, treba primijeniti ista razmatranja kao gore.

Uređaji spojeni na zaštitno uzemljenje instalacije zgrade preko priključka na struju ili preko drugog uređaja sa spojem na zaštitno uzemljenje – i na televizijski distribucijski sustav pomoću koaksijalnog kabela, mogu u nekim okolnostima stvoriti opasnost od požara. Priključak na distribucijski sustav Thomson Go Plus stoga se mora osigurati putem uređaja koji pruža električnu izolaciju ispod određenog frekvencijskog raspona (galvanski izolator).

2 Upute za instalaciju podizača i pametnog zaslona

2.1 Montaža podizača

1. Izvadite prvi sloj iz pakiranja i stavite ga uz kutiju.
2. Izvadite bateriju/bazu i podizač .

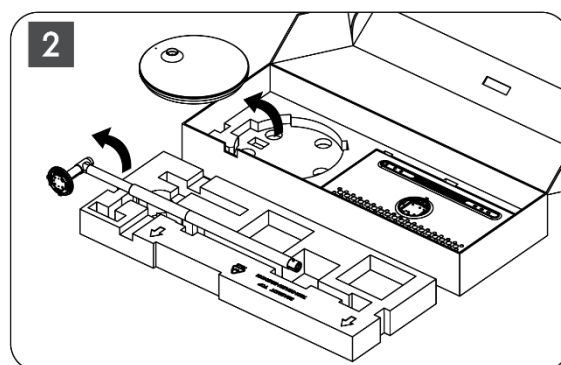
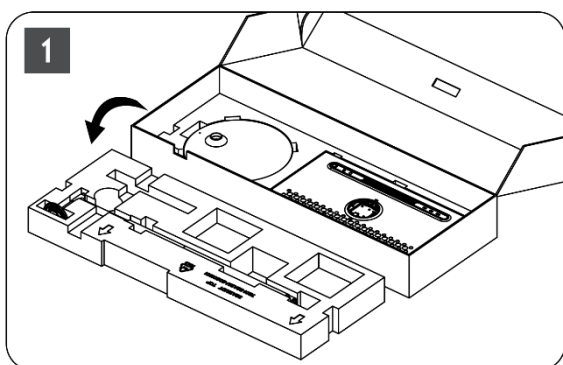

3. Vratite oba sloja natrag u ambalažu. Provjerite je li prvi sloj ponovno na vrhu.
4. Postavite bazu držača s kotačićima u predviđeni utor u prvom sloju pakiranja.

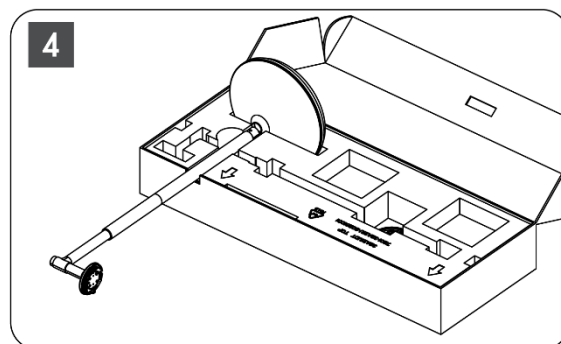
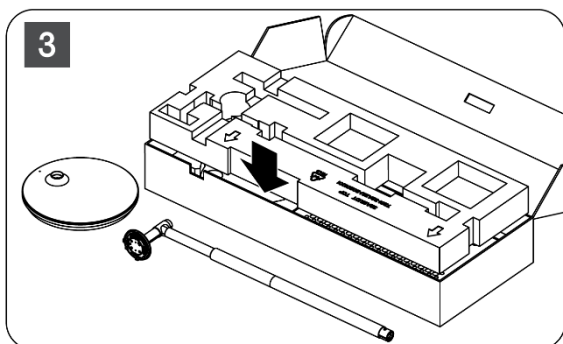

5. Postavite podizač na bazu tako da ga poravnate s položajem utora.
6. Umetnite vijke u utor za vijke i zategnite ih.

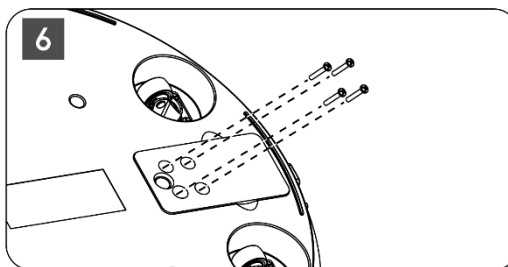
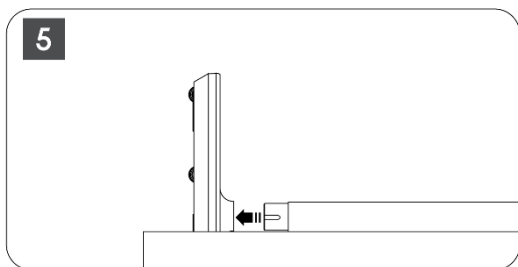

2.2 Sastavljanje zaslona zaslona

7. Nagnite zaslon prema gore, usmjerite ga prema potpornoj šipki i postavite ga.
8. Okrenite zaslon za 90 °, zatim namotajte kabel za napajanje oko šipke za podizanje u smjeru kazaljke na satu, stegnite kabel za napajanje u kopču 1, zatim umetnite utikač kabela za napajanje i na kraju namjestite kabel za napajanje i stegnite ga u kopču 2.

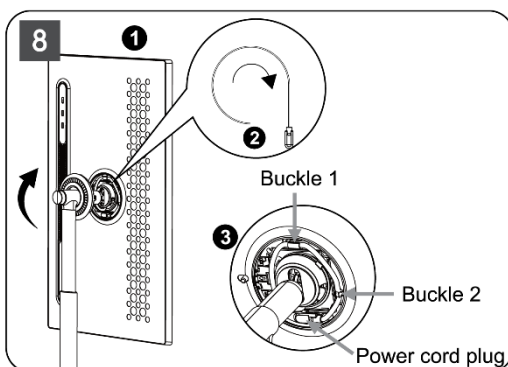
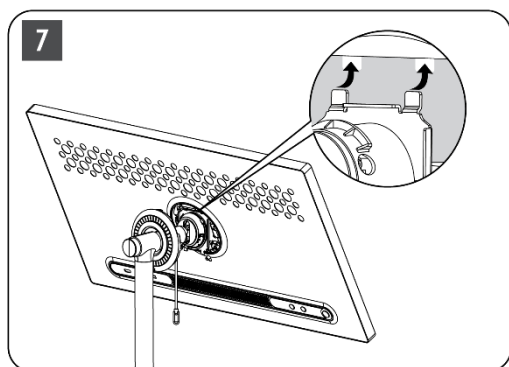

9. Usmjerite strelicu na ukrasnoj traci u obliku prstena prema strelici unutarnjeg plastičnog dijela, pritisnite četiri kopče za sastavljanje. Podesite kut zaslona prema potrebi.

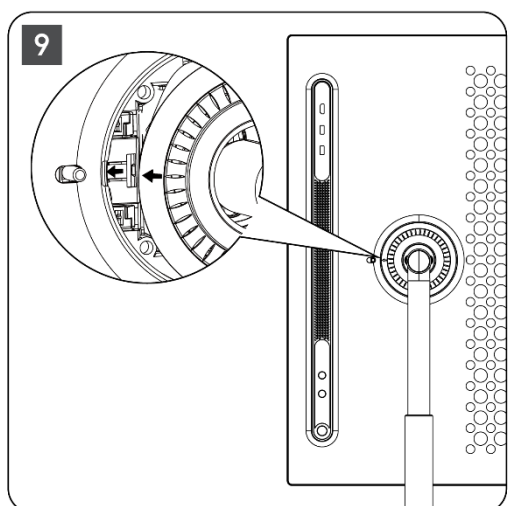

2.3 Rastavite podizač

Za odspajanje zaslona s podizača , uklonite prsten poklopca, odspojite kabel za napajanje i pritisnite gumb za brzo otpuštanje na stražnjoj strani uređaja. Zatim možete ukloniti zaslon s podizača .

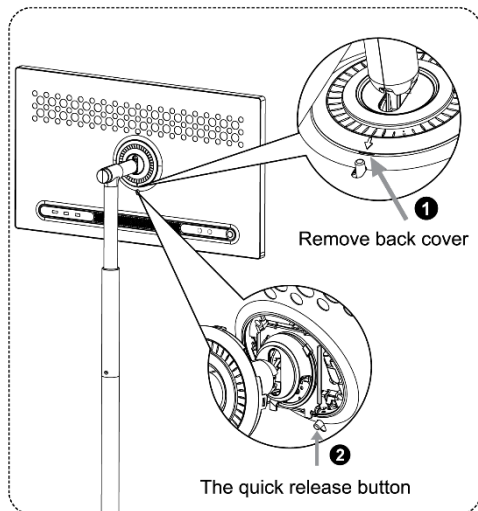

2.4 Podešavanje kuta i visine

Možete prilagoditi visinu i kut gledanja pametnog zaslona kako biste osigurali ugodno iskustvo gledanja.

Napomena: Neke aplikacije dostupne na Thomson Go Plus ne podržavaju okomiti prikaz. Provjerite njihove opise kako biste saznali više.

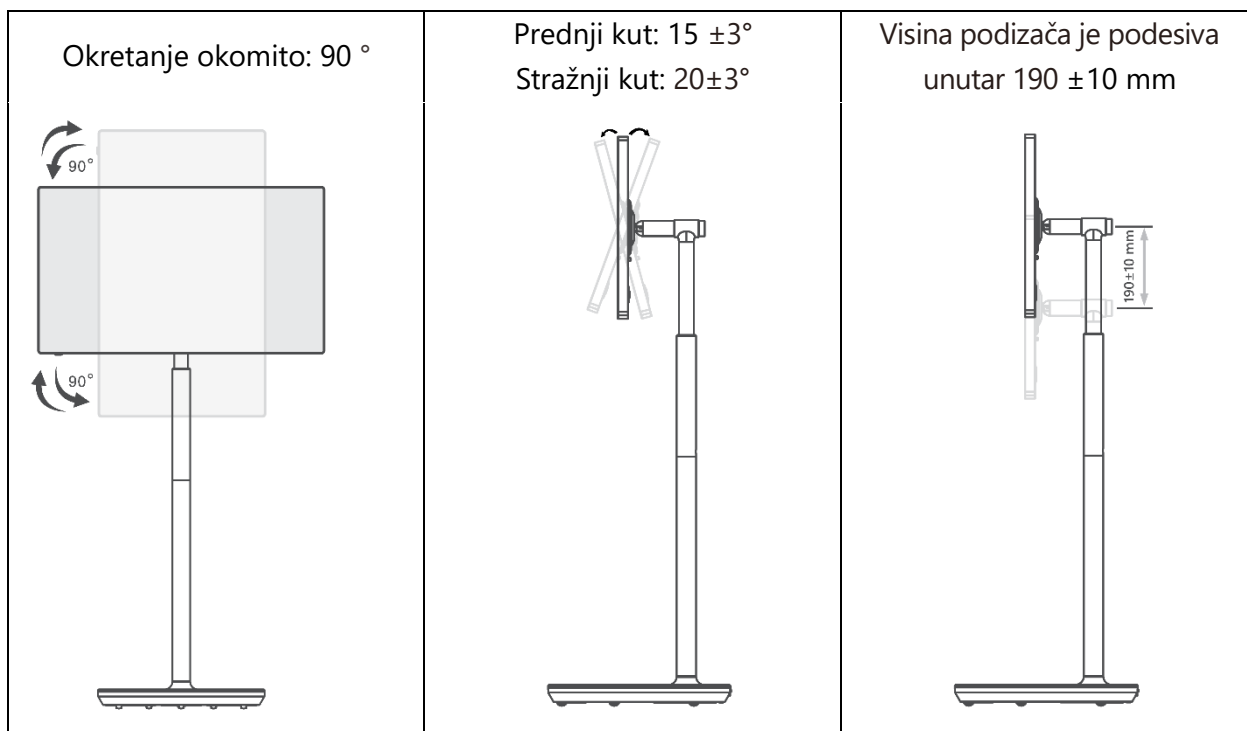

Oprez:

- Prije podešavanja visine i kuta pametnog zaslona osigurajte dovoljno prostora bez prepreka za podešavanje.
- Ne okrećite Thomson Go Plus pod kutom iznad granice ili izvan maksimalnog podesivog raspona visine.
- Ne dopustite da vam ruke ili prsti zapnu za postolje ili područje za podešavanje visine.

3 Gumbi za upravljanje i veze

3.1 Veze

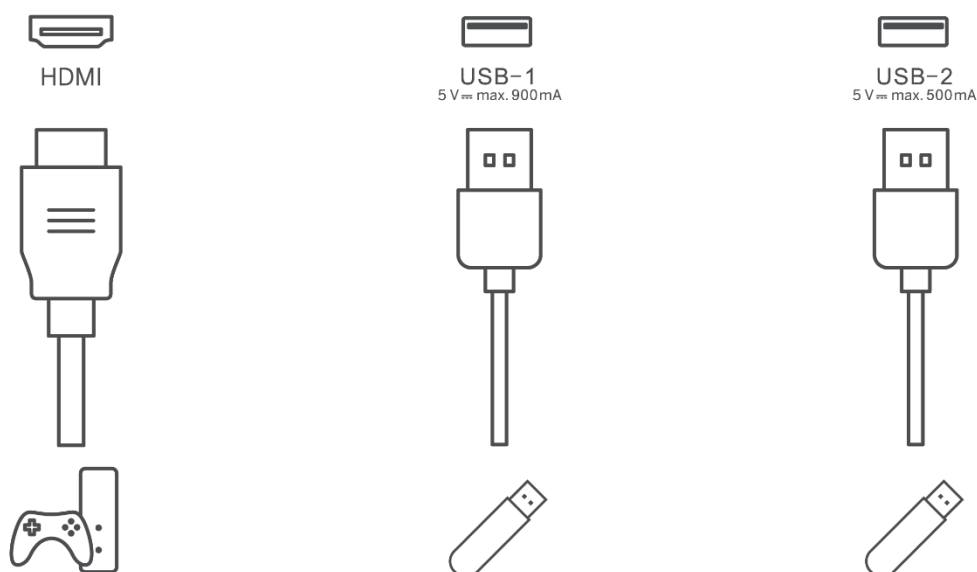

Napomena: perifernu opremu i kabele opisane u ovom priručniku treba kupiti zasebno.

Pažnja: Prvo uključite kabel za napajanje u uređaj, a zatim umetnite adapter za napajanje u zidnu utičnicu.

3.2 Funkcije gumba

3.2.1 Tipke za upravljanje televizorom

On/Off: Uključite ili isključite uređaj

- ⏻ Gumb za napajanje:
 - U stanju pripravnosti/zaslon isključen, pritisnite ⏻ gumb za uključivanje pametnog zaslona.
 - Tijekom normalnog rada uređaja pritisnite ⏻ gumb za ulazak u stanje isključenog zaslona.
 - Pritisnite i držite ⏻ gumb za aktiviranje Google Assistant/Gemini.
 - S padajućeg izbornika na zaslonu ili u izborniku Sve aplikacije odaberite Postavke (ikona) > Sustav > Pokreti > Pritisnite i držite gumb za uključivanje, zatim kliknite "Izbornik za uključivanje" ili "Digitalni pomoćnik" za postavljanje funkcija Pritisnite i držite gumb za uključivanje prema potrebi.
 - Imajte na umu da sam uređaj nema ugrađeni mikrofon.
- ⊕ VOL+: Povećajte glasnoću.
- ⊖ VOL-: Smanjenje glasnoće.

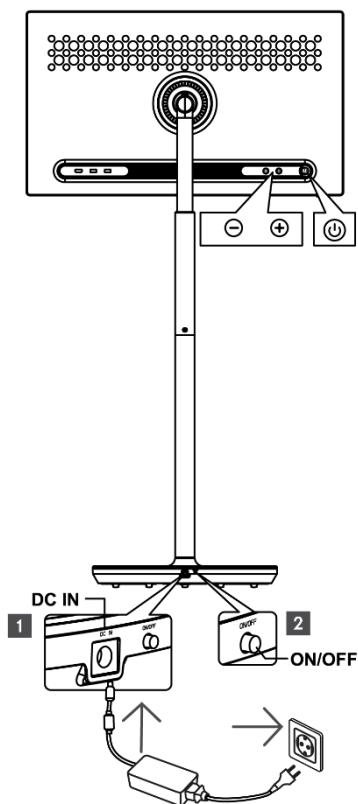

3.2.2 Priključak za napajanje i gumb za uključivanje/isključivanje na TV postolju

Napajanje

Spojite utikač iz strujnog adaptera u odgovarajući konektor na TV postolju kako biste uspostavili vezu s napajanjem. Nakon povezivanja možete uživati u gledanju televizije dok se baterija ugrađena u postolje puni. Baterija će se nastaviti puniti čak i kada je TV u stanju pripravnosti.

Uključivanje / isključivanje Glavni prekidač

Za uključivanje ili isključivanje televizora pritisnite glavni prekidač. Kada se TV isključi putem glavnog prekidača, neće reagirati na upravljačke gumbе na TV-u ili naredbe daljinskog upravljača.

3.3 Korištenje unutarnje baterije

Baza postolja Thomson Go Plus sadrži internu bateriju koja može napajati proizvod do 4 sata kada Thomson Go Plus nije spojen na napajanje. Svjetlosni indikator baterije ima tri različite boje (zeleno, žuto i crveno), koje se mijenjaju s preostalim kapacitetom baterije.

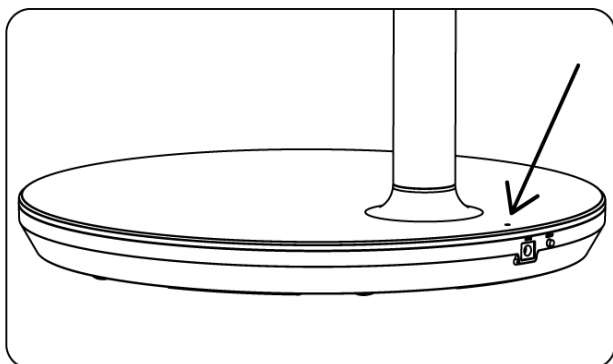

Indikator baterije:

Kada je TV priključen na napajanje:

- Zeleno svjetlo treperi: Baterija je potpuno napunjena

Kada TV nije spojen na napajanje (rad na baterije):

- Zeleno svjetlo: Kapacitet baterije je odgovarajući.
- Žuto svjetlo: Kapacitet baterije je umjeren.
- Crveno svjetlo: Nizak kapacitet baterije

Bilješka

- Za potpuno punjenje baterije potrebno je oko 4 sata kada je pametni zaslon isključen.
- Kapacitet baterije se smanjuje ovisno o vremenu rada. To znači da se kapacitet baterije lagano smanjuje nakon dužeg korištenja TV-a, odnosno nakon mjeseci ili godina, što je i očekivani rad baterije.
- Preostali kapacitet baterije također će se smanjiti u stanju pripravnosti.
- Maksimalno vrijeme rada nakon potpunog punjenja je otprilike 3 sata.
- Vrijeme rada TV-a u baterijskom načinu rada može varirati ovisno o povezanim uređajima, radnoj temperaturi i korisničkim postavkama. Stoga se stvarno vrijeme rada može razlikovati od navedenog vremena rada.

4 Početno postavljanje

Za prvo početno postavljanje, čarobnjak za postavljanje na zaslonu vodit će vas kroz postavljanje pametnog zaslona.

Slijedite upute na zaslonu za postavljanje Thomson Go Plus. Koristite funkciju zaslona osjetljivog na dodir za odabir i konfiguraciju dostupnih opcija.

4.1 Odaberite svoju zemlju

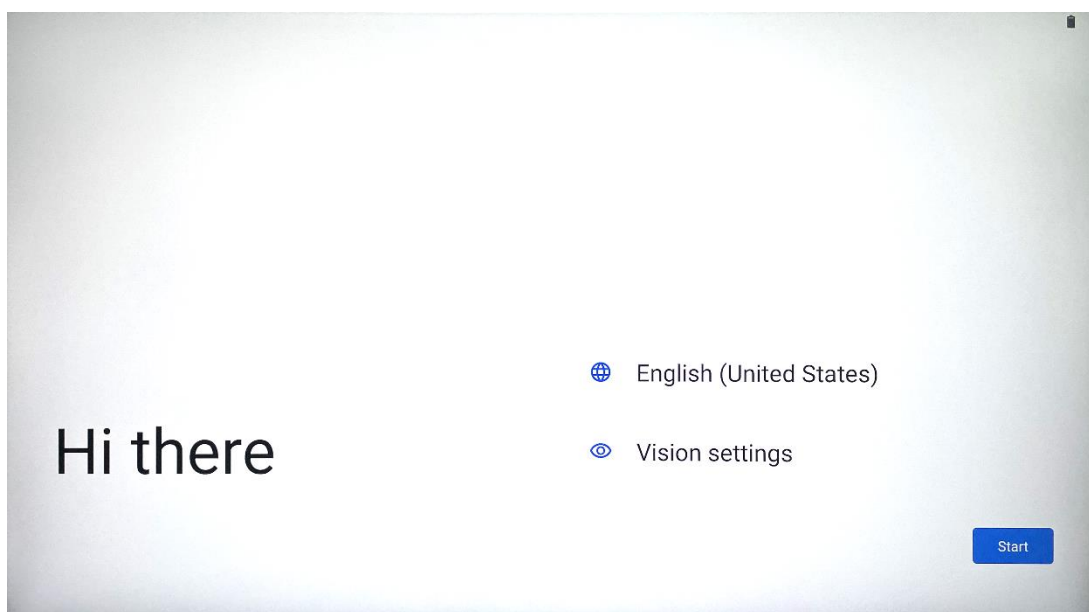

Prema zadanim postavkama, Thomson Go Plus je postavljen na engleski jezik sučelja. Može se promijeniti u bilo koji dostupan pritiskom na engleski. Odaberite željeni jezik s popisa.

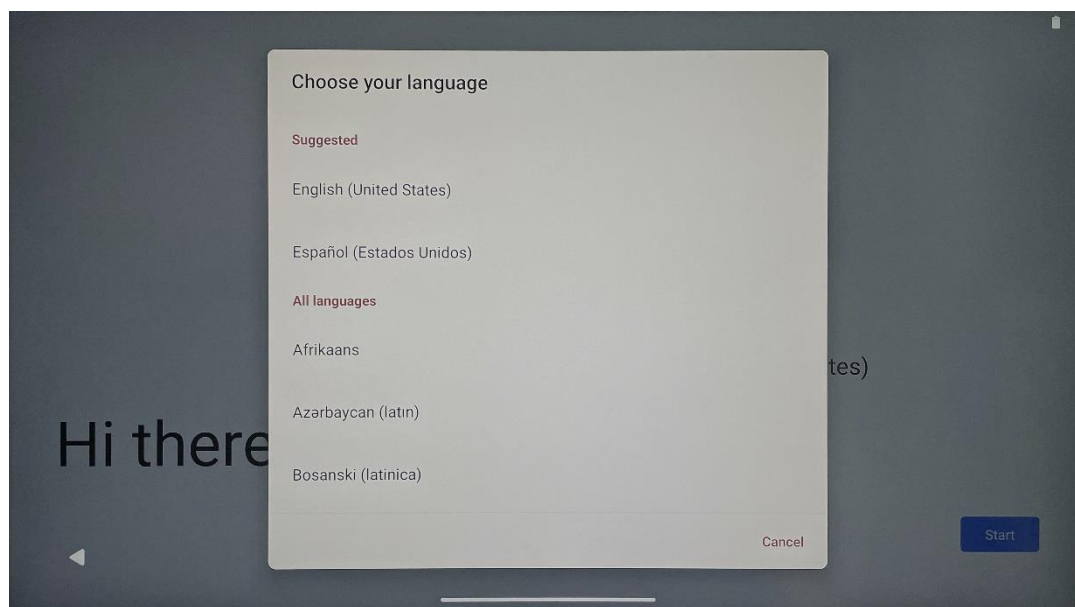

4.2 Postavke vida

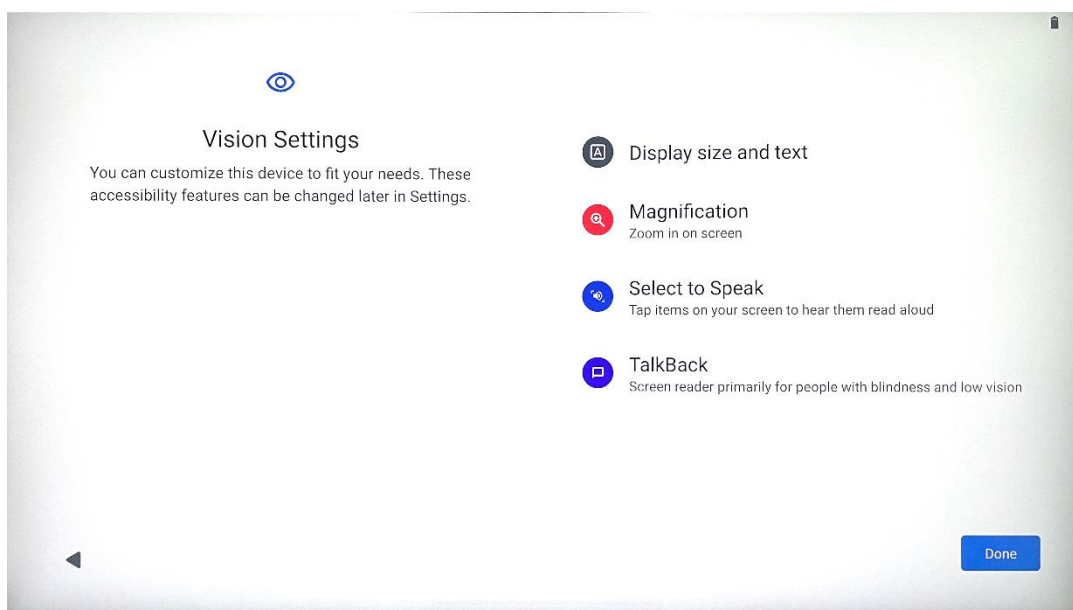

Postavke Thomson Go Plus možete podesiti prema svojim željama. Ove značajke pristupačnosti mogu se promijeniti kasnije u Postavkama .

- **Veličina prikaza i tekst** : Podesite veličinu fonta.
- **Povećanje** : Omogućite funkciju povećavanja/smanjivanja.
- **Odaberite za govor**: Kada dodirnete stavku na zaslonu, Smart Display će naglas pročitati odabranu stavku.
- **TalkBack** : najprikladniji za slijepe i slabovidne osobe. Thomson Go Plus će omogućiti govornu povratnu informaciju tako da se uređaj može koristiti bez gledanja u zaslon.

Nakon odabira jezika i postavljanja značajki pristupačnosti, ako je potrebno, nastavite dodirrom na Start.

4.3 Wi-Fi veza

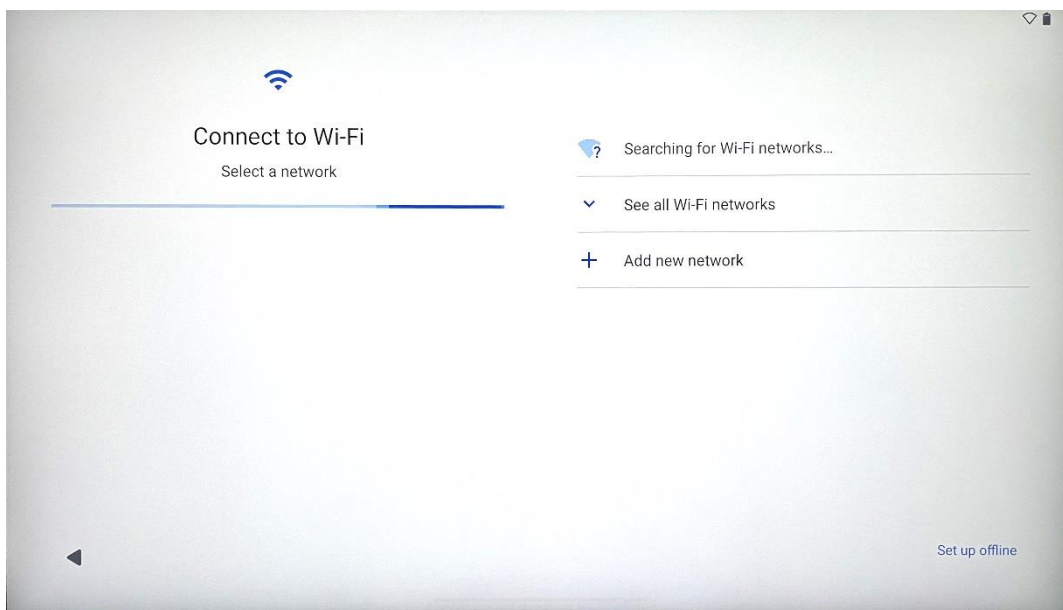

Odaberite dostupnu Wi-Fi mrežu ili je dodajte ručno. Uređaj možete postaviti izvanmrežno, međutim, preporučuje se povezivanje Thomson Go Plus s Wi-Fi mrežom za bolje iskustvo i najnovije Googleove značajke.

Kada je mreža odabrana, unesite lozinku i pritisnite Connect.

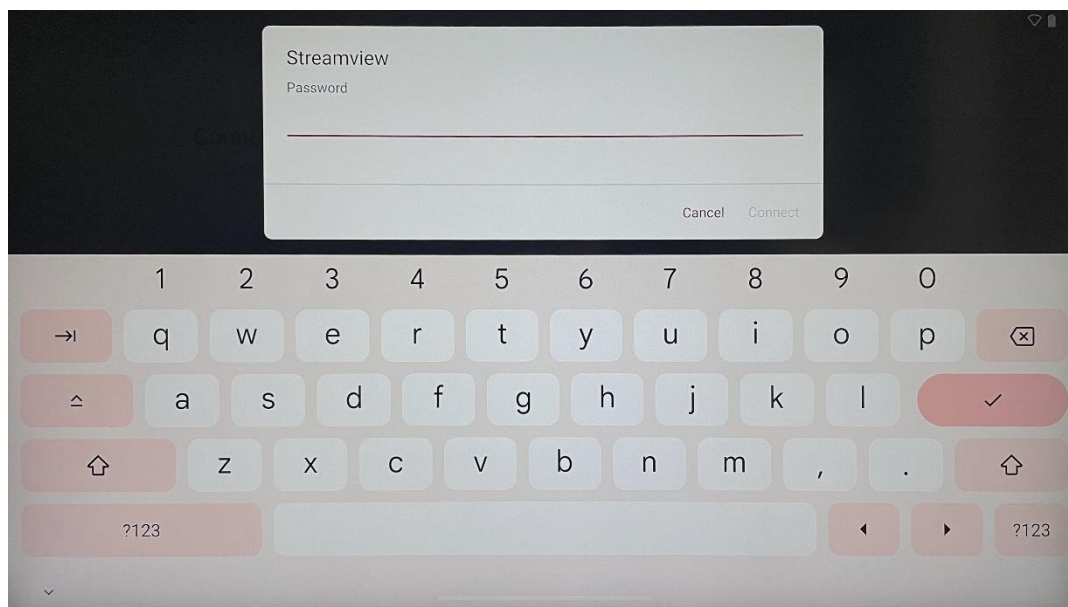

4.4 Kopiraj aplikacije i podatke

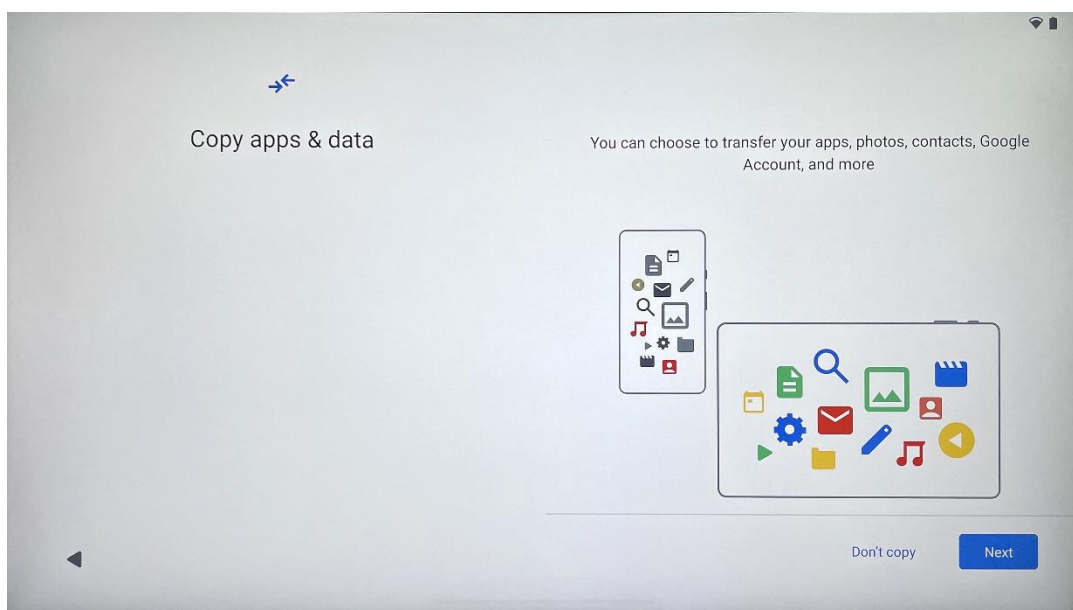

Možete odlučiti prenijeti svoje aplikacije, fotografije, kontakte, Google račun i druge podatke sa svog prethodnog ili trenutnog uređaja. Dodirnite Dalje i nastavite prema čarobnjaku za postavljanje na zaslonu. Proces prijenosa može se razlikovati i ovisi o drugom uređaju s kojeg želite prenijeti podatke.

4.5 Stvori korisnika

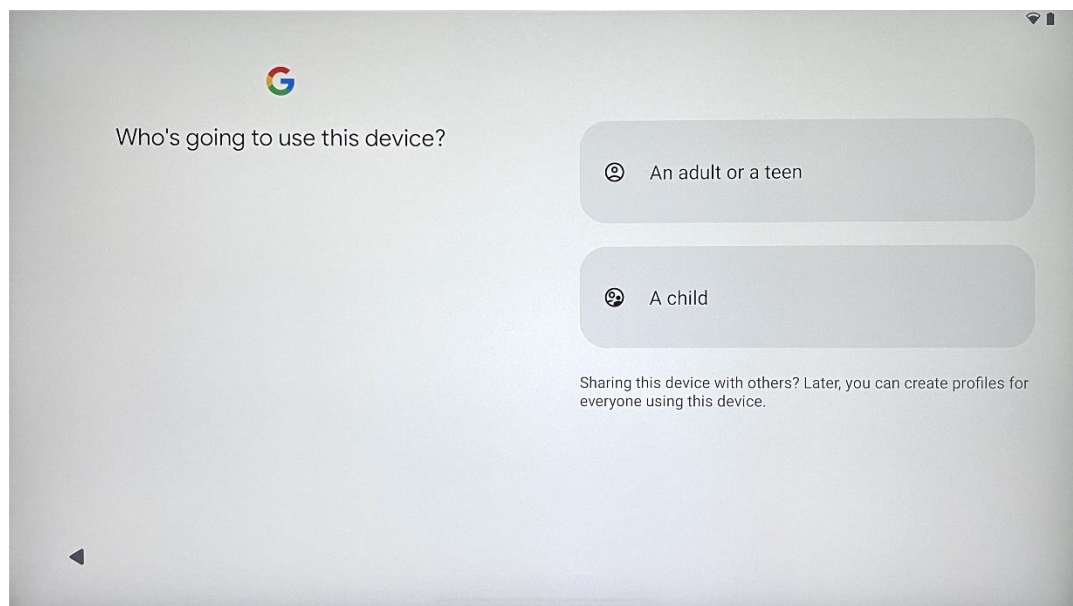

Izradite ili povežite postojeći Google račun s Thomson Go Plus. Ako je vaše dijete primarni korisnik pametnog zaslona, od vas će se tražiti da napravite novi račun ili povežete postojeći.

Imajte na umu da će za izradu ili povezivanje djetetovog Google računa biti potreban postojeći Google račun roditelja, a djetetov račun bit će povezan s Google Family Linkom.

4.6 Vjerodajnice Google računa

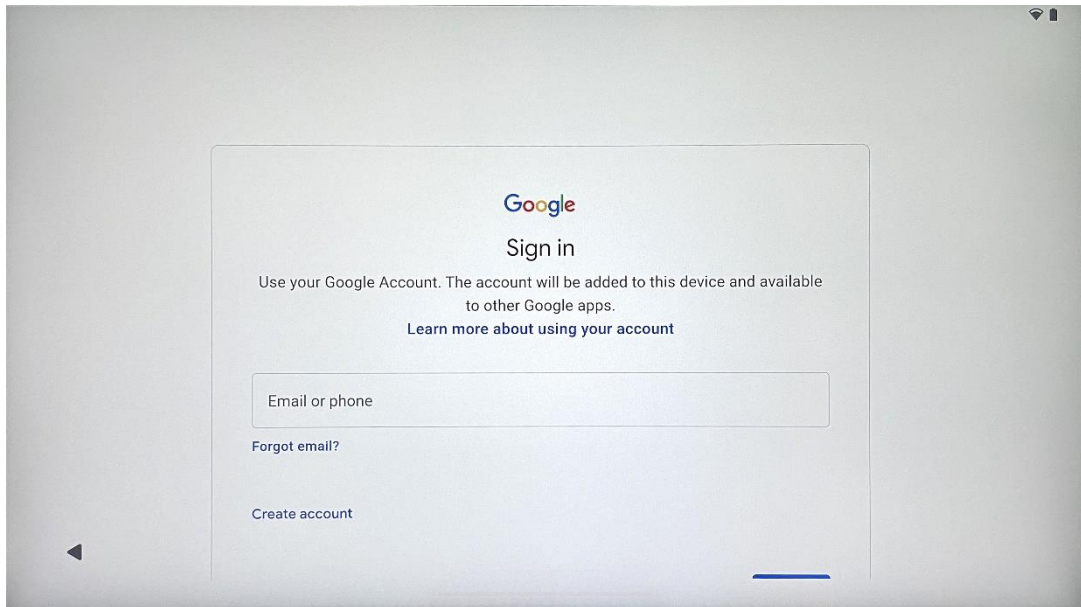

Pomoću daljinskog upravljača unesite prijavu i lozinku za Google račun ili izradite novi.

4.7 Uvjeti pružanja usluge i Pravila privatnosti

Pročitajte i pregledajte Google Uvjete pružanja usluge i Pravila privatnosti. Nastavkom prihvaćate Googleove uvjete za poboljšanje iskustva proizvoda. Odaberite "Slažem se" za nastavak.

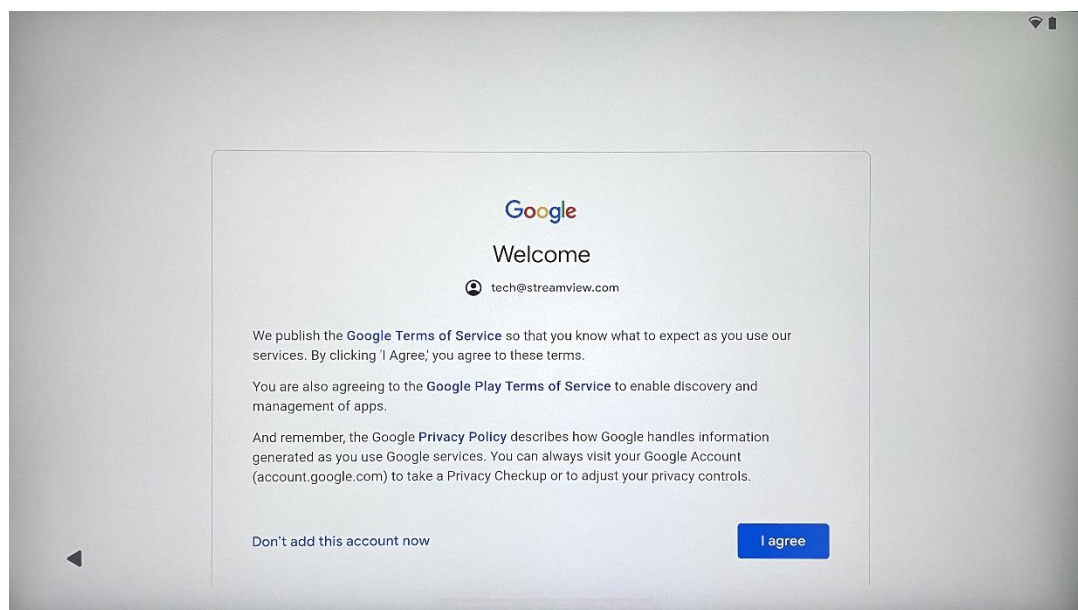

4.8 Google usluge

Odaberite "Prihvaćam" za potvrdu ako želite da vaša lokacija bude identificirana na vašem Thomson Go Plus i pristajete na automatsko slanje dijagnostičkih informacija Googleu kako biste poboljšali svoje iskustvo s Googleom.

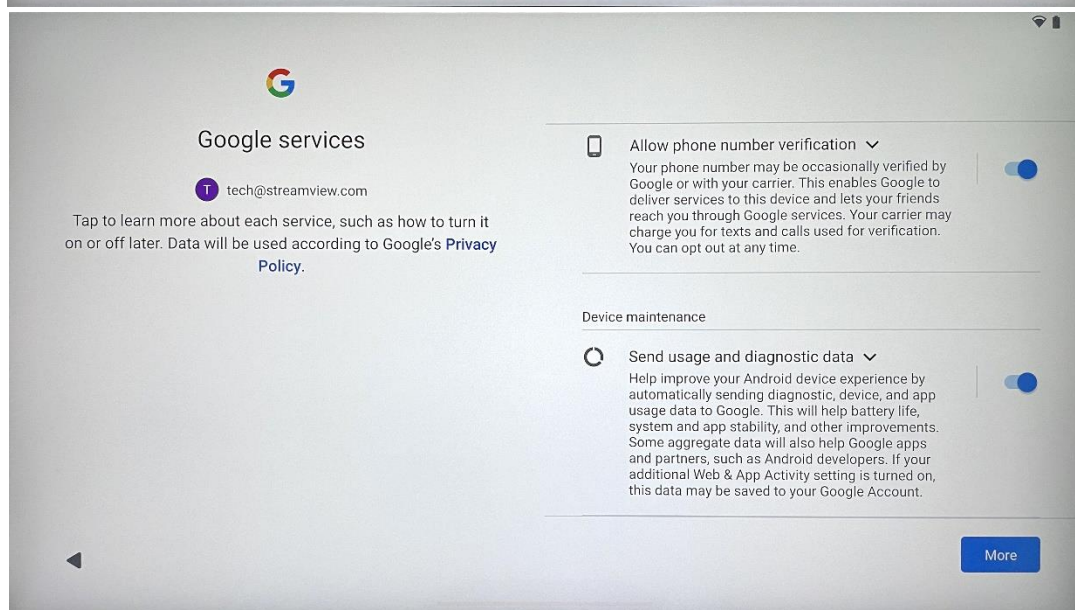
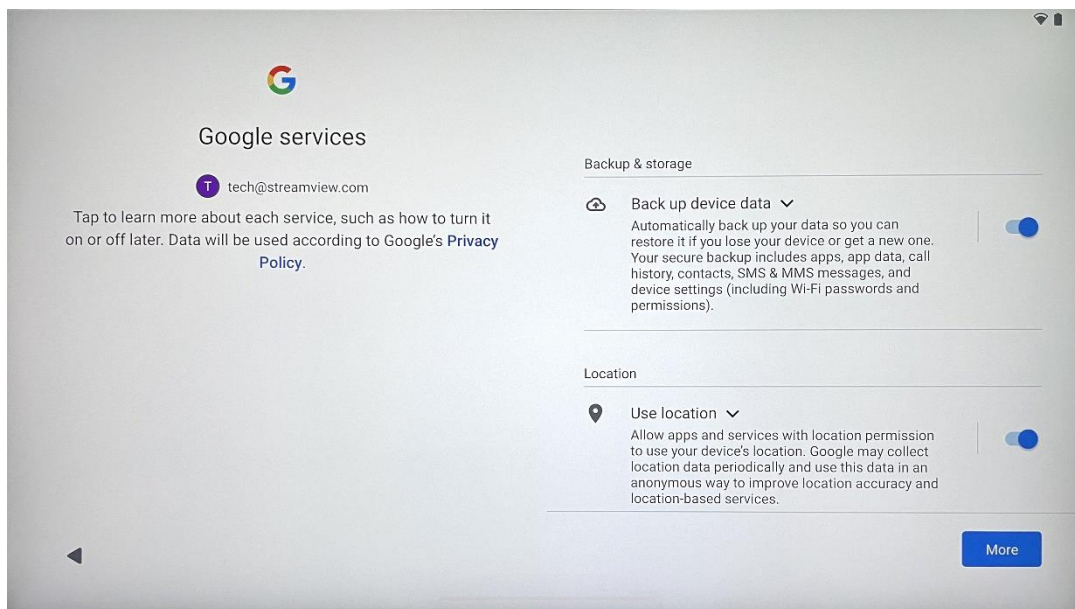

4.9 Stvorite PIN

Ovaj PIN kod (Personal Identification Number) je numerička zaporka koja se koristi za autentifikaciju pristupa uređaju, određenim značajkama ili zaštitu podataka aplikacije ili računara.

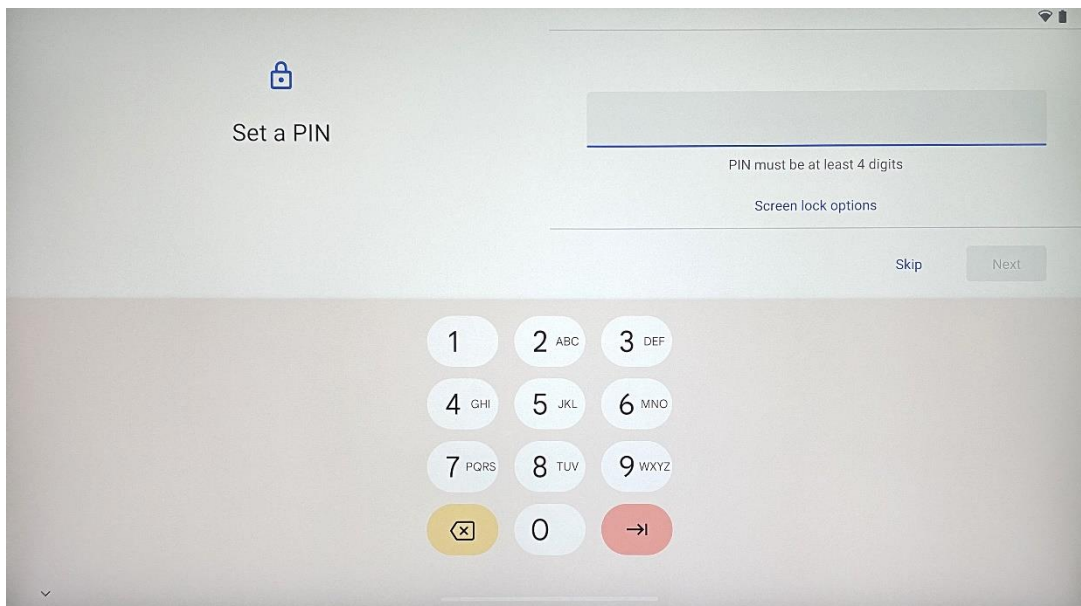

4.10 Aktivirajte "Hey Google" za Google Assistant

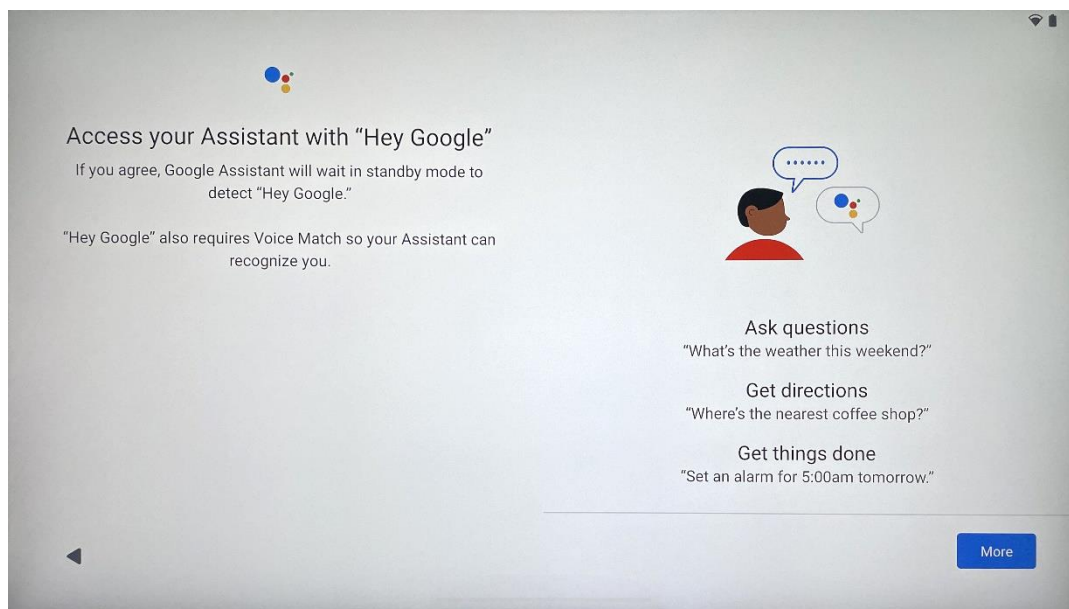

Jednostavnim izgovorom "Hey Google" Google Assistant će se probuditi iz stanja pripravnosti i odgovoriti na vaš zahtjev.

Dobit ćete upit Google Assistant za podučavanje, ako to još niste učinili. Voice Match omogućuje vašem pomoćniku da vas identificira i prepozna vaš glas među ostalima. Slijedite upute na zaslonu kako biste formirali jedinstveni glasovni model.

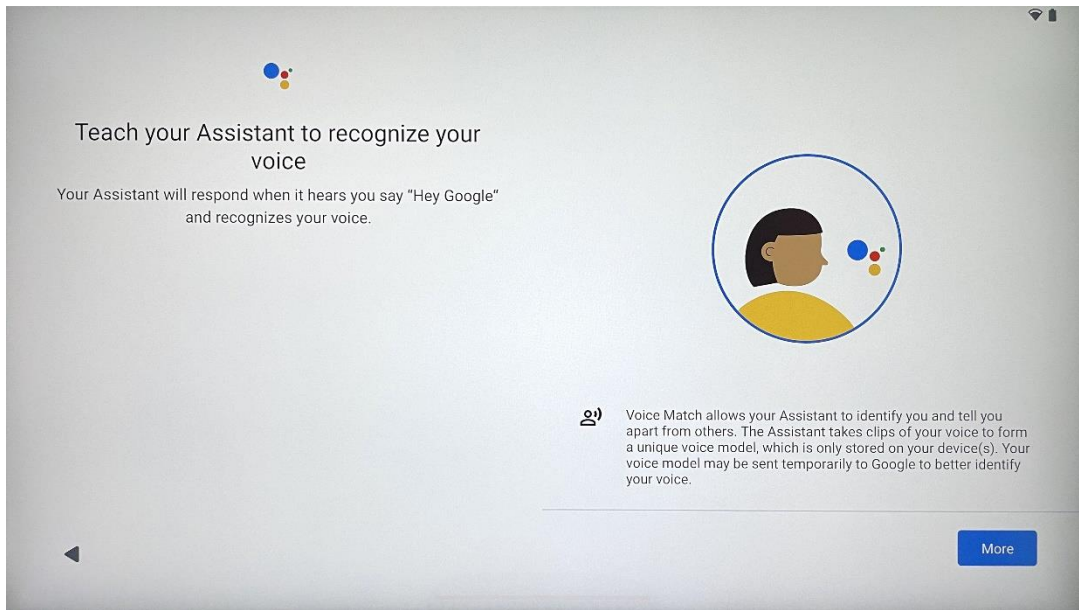

4.11 Dodajte karticu na svoj Google Play

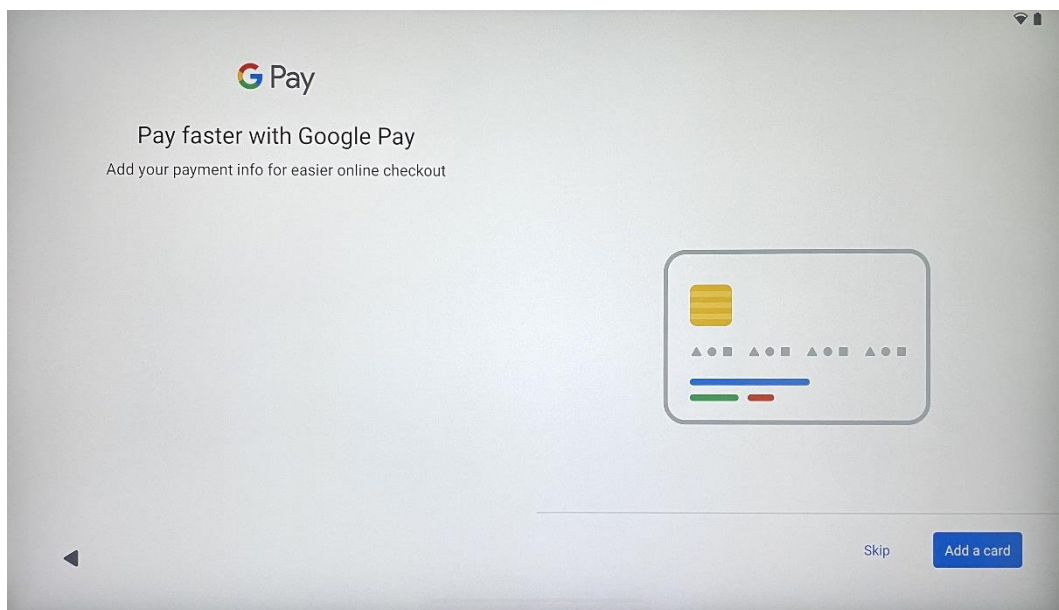

Dodajte svoju bankovnu karticu u Google Pay kako biste mogli brzo i sigurno plaćati za aplikacije, usluge i proizvode koji su dostupni u trgovini Google Play ili drugim aplikacijama.

4.12 Dodatne postavke

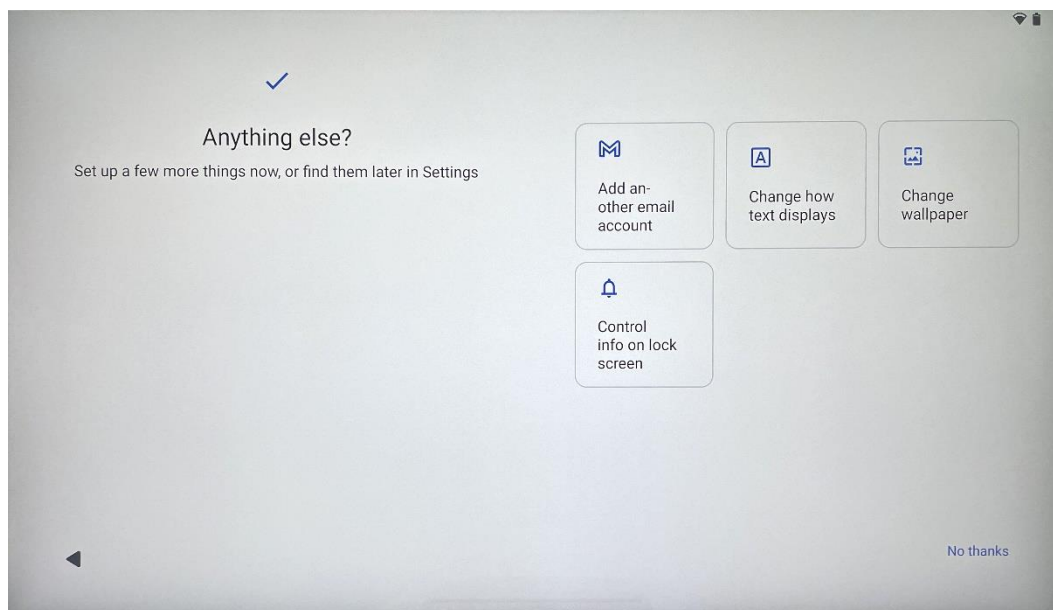

Možete podesiti dodatne postavke vašeg Thomson Go Plus kao što je dodavanje dodatnih Google računa, promjena izgleda fonta, promjena pozadina i uređivanje informacija koje će se prikazivati na zaključanom zaslonu.

Ove postavke možete promijeniti kasnije u izborniku postavki.

4.13 Uparivanje daljinskog upravljača

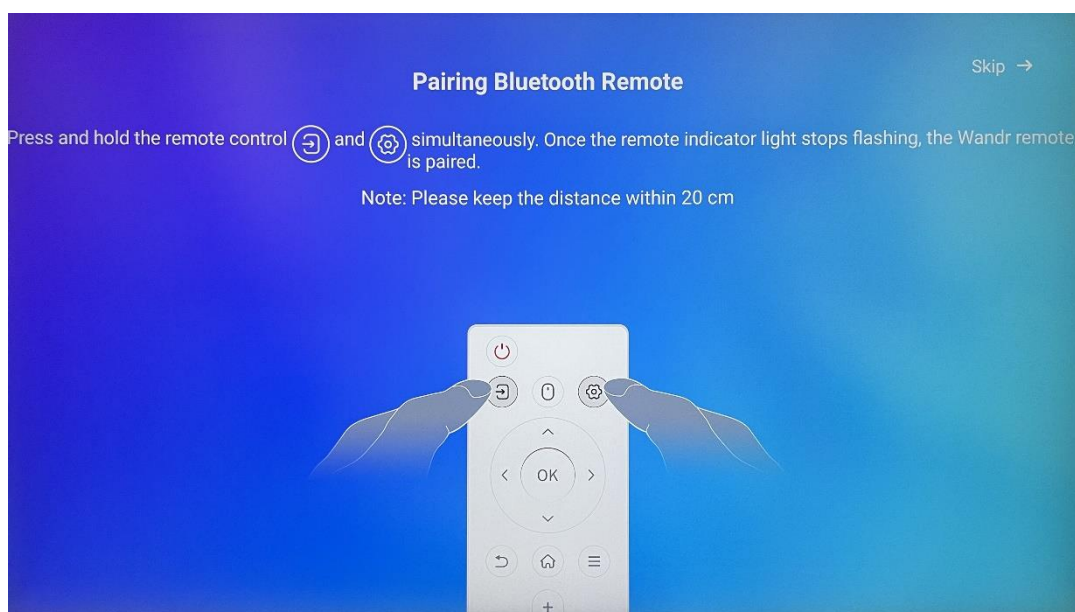

Korištenje daljinskog upravljača moguće je samo putem Bluetootha. Za uparivanje daljinskog upravljača s Thomson Go Plus, istovremeno pritisnite i držite tipke izvora i postavki kao što je prikazano na slici ili na pametnom zaslonu držeći udaljenost unutar 20 cm. Nakon 3 sekunde





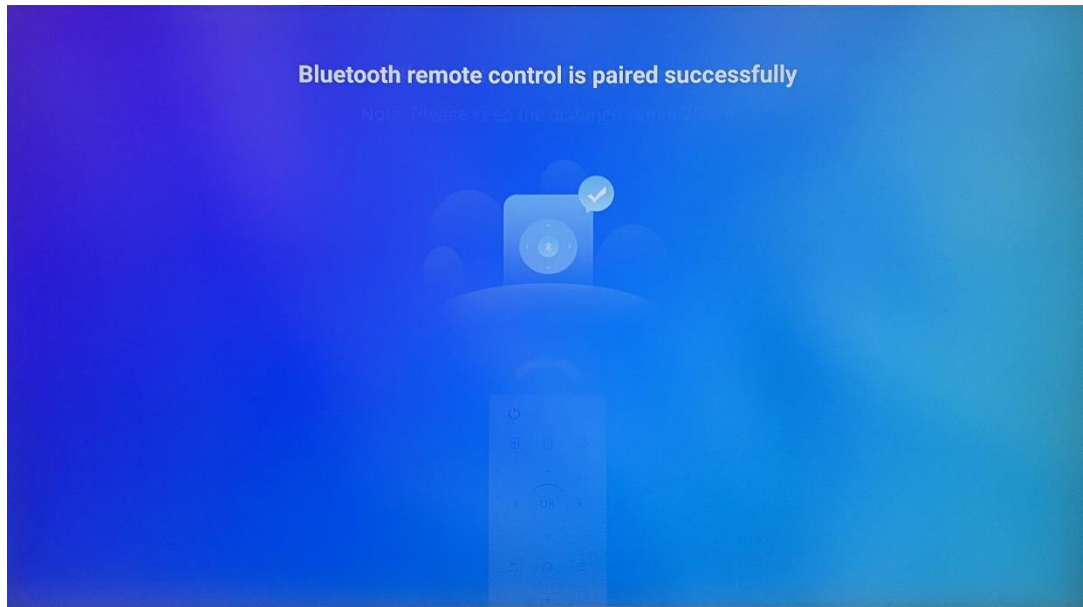





svjetlosni indikator daljinskog upravljača će početi treperiti. Pričekajte dok na zaslonu ne vidite da je uparivanje uspješno.

možete spojiti kasnije u postavkama.



5 Daljinski upravljač i zaslon osjetljiv na dodir



| | |
|---|--|
|  | Gumb za napajanje: Isključite/uključite zaslon Dugi pritisak i držanje: probudite Google Assistant/Gemini ili otvorite izbornik napajanja (Napomena: nije dostupan ugrađeni mikrofon) |
|  | Ulaz: Prebacivanje između HDMI ulaza i pametnog zaslona |
|  | Miš: Aktivirajte/deaktivirajte virtualni miš |
|  | Postavke: otvorite postavke pametnog zaslona |
|  | Tipke za usmjeravanje: kretanje izbornicima, opcije postavki, praćenje uputa na zaslonu |
|  | OK: Potvrda odabira, ulazak u podizbornike |
|  | Natrag/Povratak: Povratak na prethodni zaslon izbornika, povratak jedan korak unatrag, zatvaranje prozora, zatvaranje reprodukcije multimedijjskih datoteka |
|  | Početna: Otvaranje početnog zaslona |
|  | OSD: Otvorite izbornik prikaza, otvorite postavke aplikacija |
|  | Glasnoća +/-: Kontrolirajte glasnoću zvuka pametnog zaslona |
|  | |

Baterija daljinskog upravljača:



- Slaba baterija utjecat će na udaljenost daljinskog upravljača , u tom slučaju savjetuje se zamijeniti baterije.
- Uvijek mijenjajte obje baterije i koristite isti tip AAA baterija.
- istrošene baterije zbrinite u skladu s važećim propisima o zaštiti okoliša.

5.1 Uparivanje Bluetooth daljinskog upravljača

Tijekom početnog postavljanja moći ćete spojiti daljinski upravljač. Prijedite na Poglavlje 5.

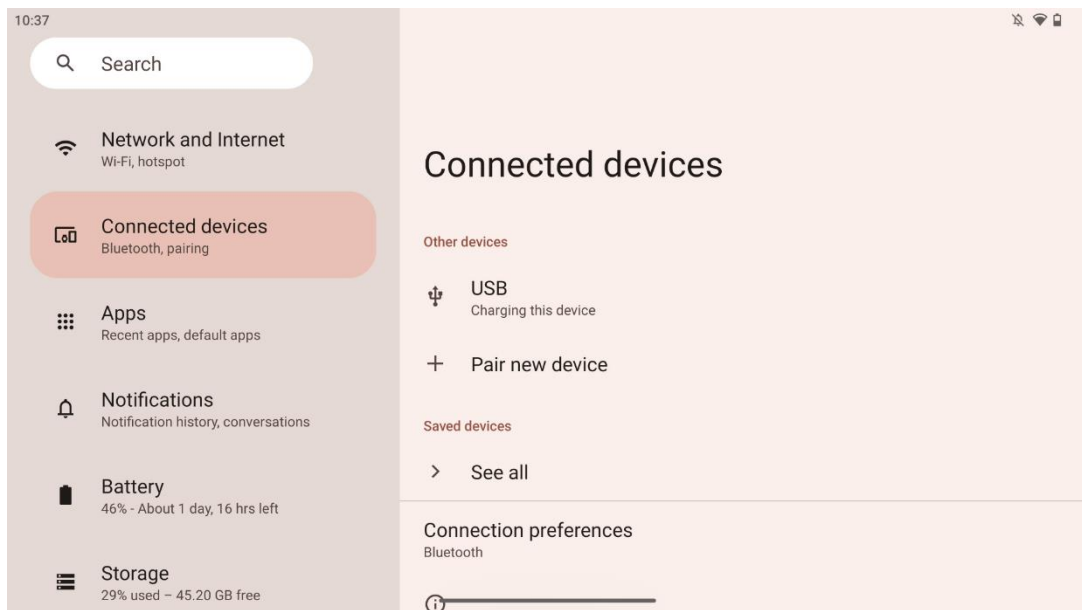
Nakon početnog postavljanja vašeg Thomson Go Plus idite na Postavke > Povezani uređaji > Upari novi uređaj.



Pametni zaslon će početi tražiti novi Bluetooth uređaj. U međuvremenu pritisnite i držite istovremeno  gumb  i dok svjetlosni indikator daljinskog upravljača ne počne treperiti.

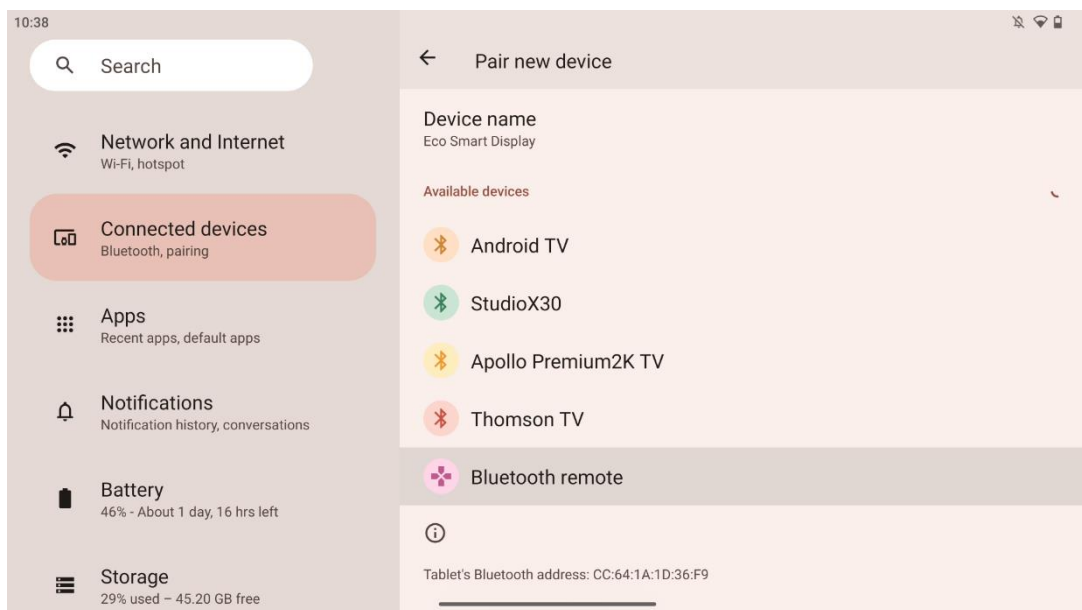

Na pametnom zaslonu potražite "Bluetooth daljinski" i kliknite na njega pomoću zaslona osjetljivog na dodir. Pojavit će se dijaloški prozor.

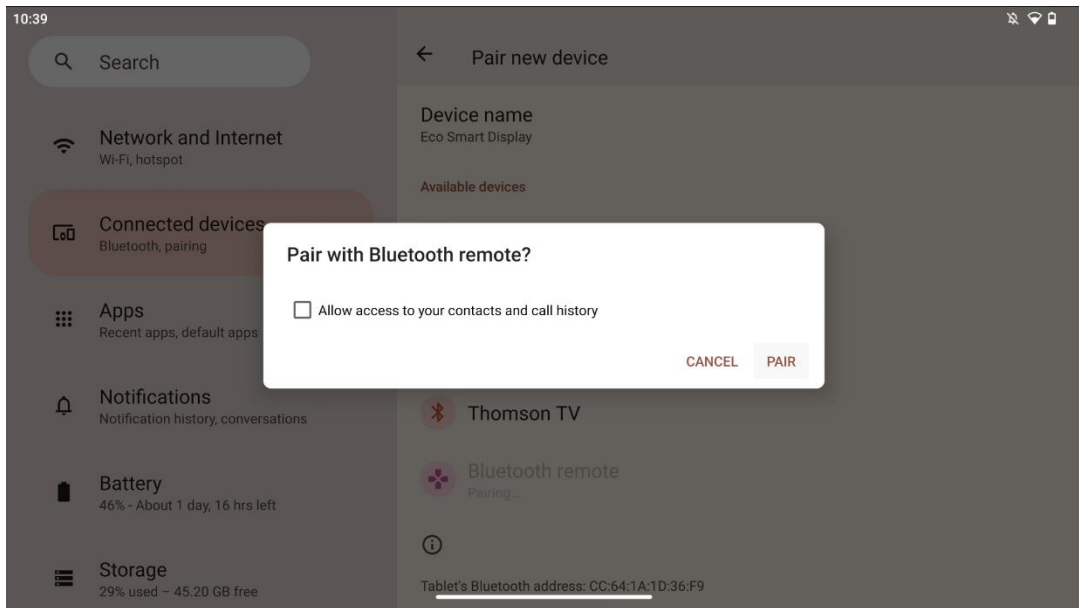

Kliknite na Upari i vaš daljinski upravljač je povezan s Thomson Go Plus.

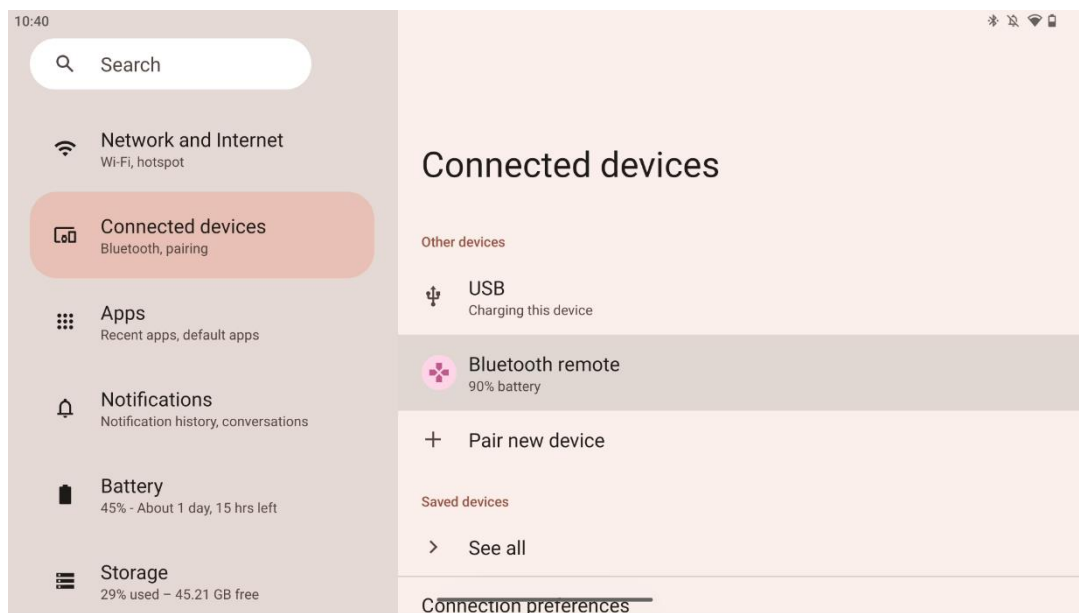

6 Rad sa zaslonom osjetljivim na dodir

- **Kliknite** : dodirnite zaslon.
- **Kliknite i držite** : Dodirnite zaslon 2 s ili dulje.
- **Prijedite prstom** : prijedite prstom po zaslonu gore, dolje, lijevo i desno.
- **Povucite** : dodirnite i držite cilj (npr. aplikaciju) koji želite premjestiti, zatim prijedite prstom do željenog položaja.
- **Otvaranje/zatvaranje** : Stisnite dva prsta na zaslonu, a zatim otvorite ili zatvorite te prste kako biste povećali/smanjili sadržaj prikazan na zaslonu.

Napomena : Nakon što se zaslon isključi, dvaput dodirnite zaslon kako biste probudili zaslon.

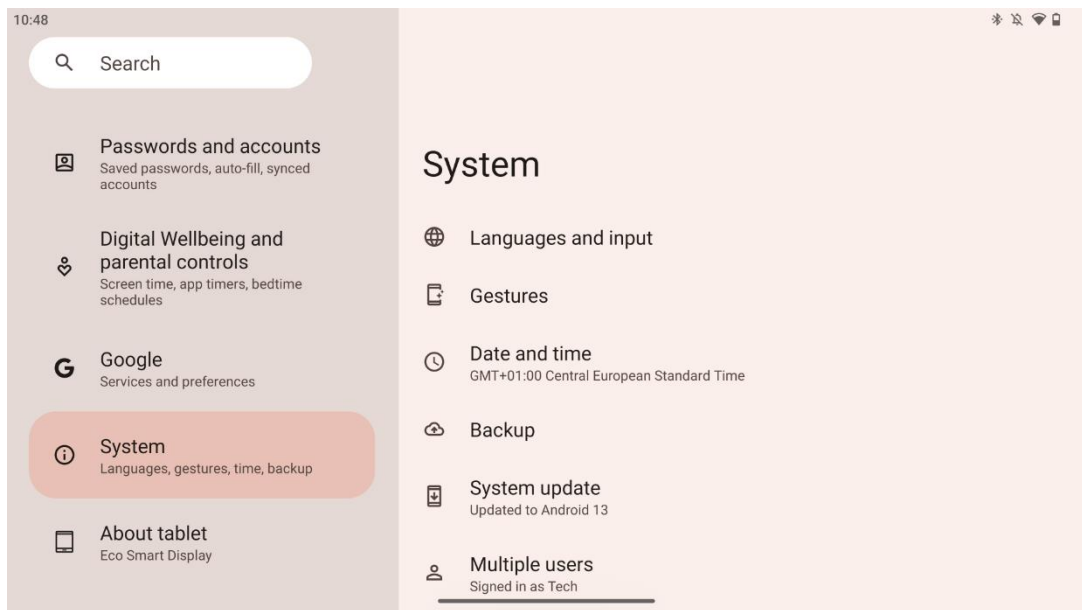

Nakon početnog postavljanja možete odabrati način navigacije.

Idite na Postavke > Sustav > Pokreti > Navigacija sustavom za odabir načina navigacije sustava.

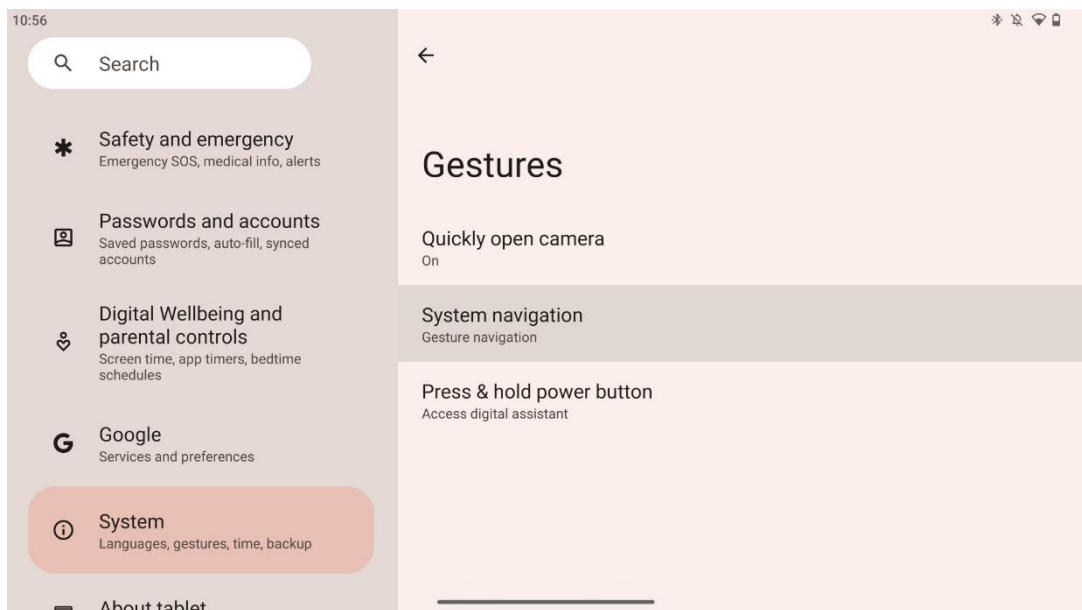

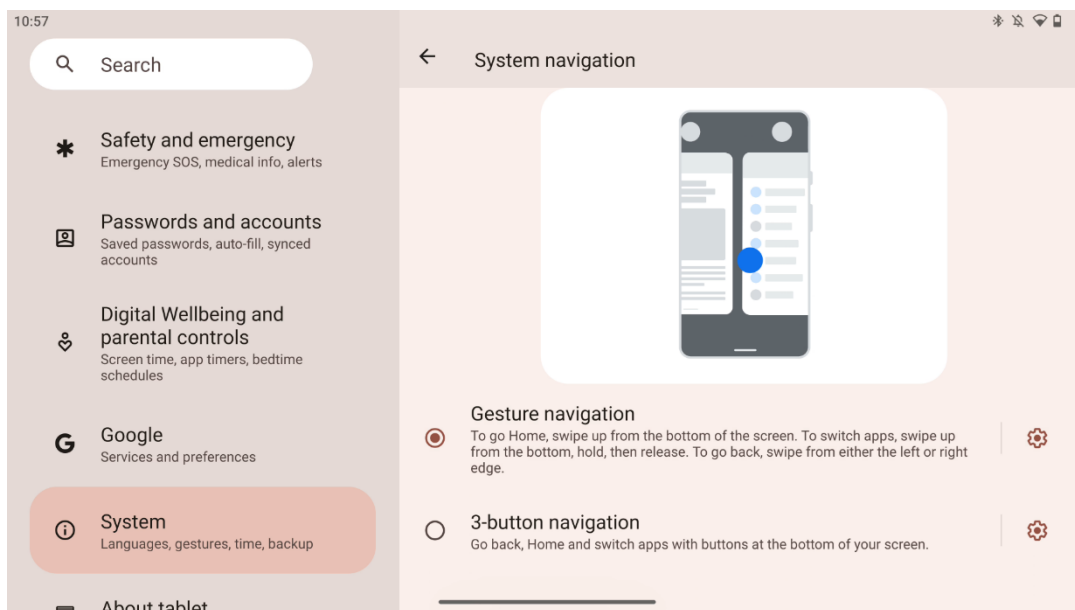

Pažnja:

- Dostupnost povećavanja/smanjivanja sadržaja ovisi o tome podržava li aplikacija ovu funkciju.
- Izbjegavajte silovito pritiskanje zaslona; gdje je potrebno, jednostavno vrškom prsta dodirnete željenu stavku. Ako nosite rukavice ili koristite nokat za rukovanje zaslonom osjetljivim na dodir, moguće je da proizvod neće reagirati ili raditi normalno.
- Ako je ekran mokar ili previše vlažan, senzor ne može normalno raditi kada ga dodirnete.

7 Početni zaslon

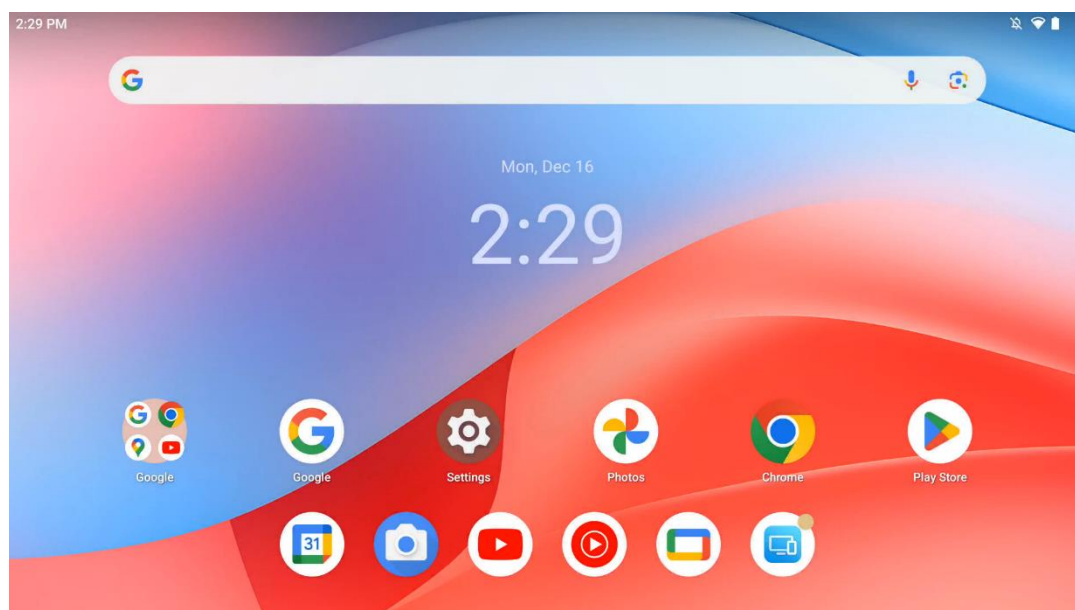

Početni zaslon Thomson Go Plus ima rešetkasti izgled s ikonama aplikacija, widgetima i prilagodljivom pozadinom. Na dnu se nalazi trajni dock za često korištene aplikacije. Statusna

traka na vrhu prikazuje vrijeme, obavijesti, bateriju i pokazatelje povezanosti. Povlačenjem prema gore ili dodirivanjem ikone ladice aplikacija otkrivaju se sve instalirane aplikacije. Stranice se mogu pomicati lijevo ili desno za pristup dodatnim zaslonima za više ikona ili widgeteta.

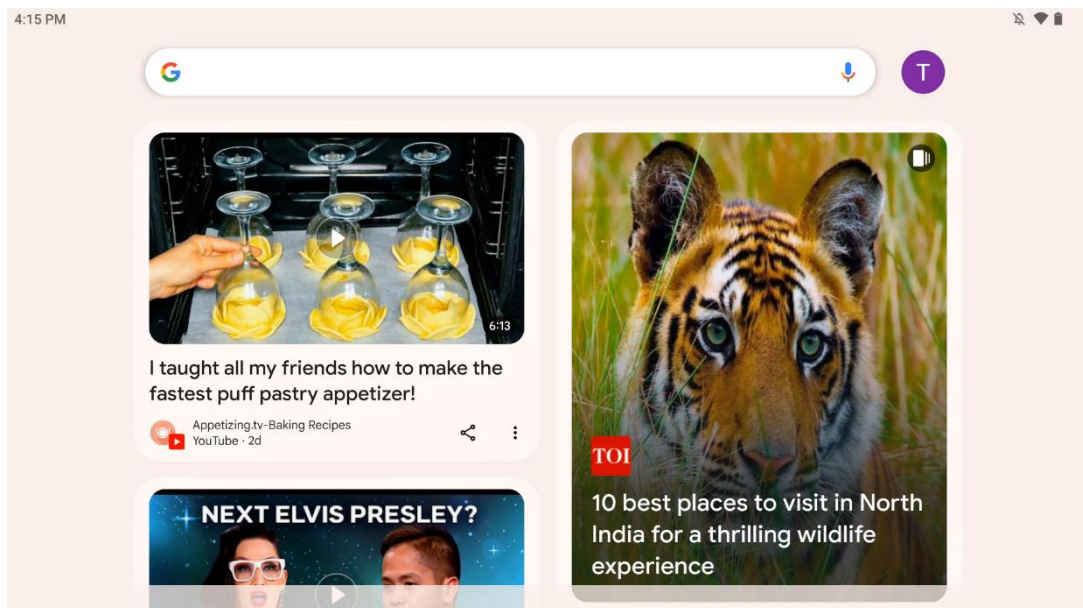

Klizanjem udesno prikazat će se zaslon za otkrivanje s prijedlozima na temelju vaših postavki na vašem Google računu.

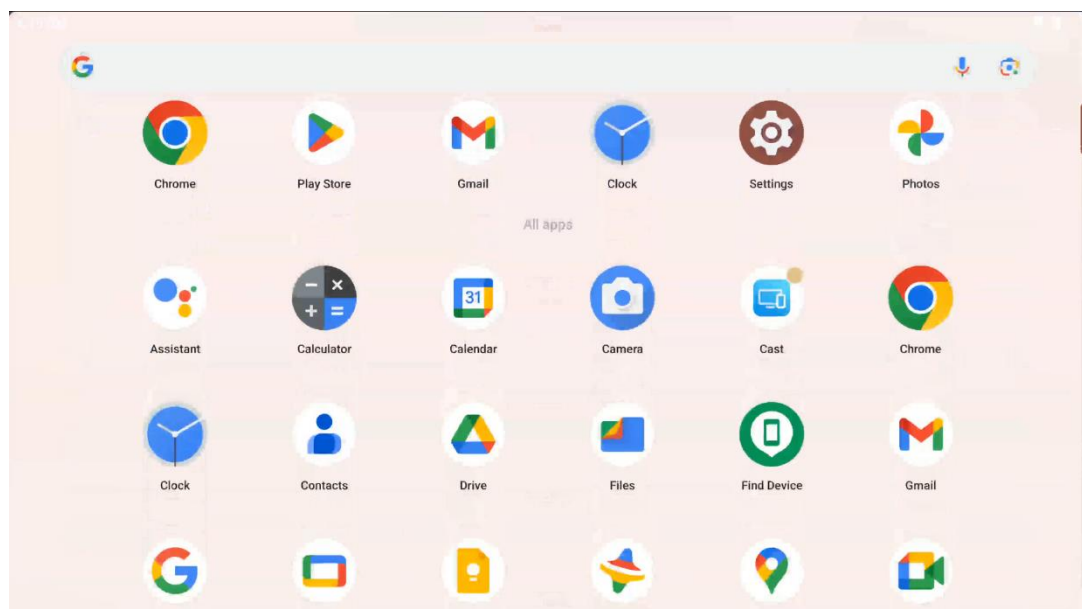

Ladica aplikacija može se prikazati jednostavnim povlačenjem prema gore. To je mjesto gdje se nalaze sve vaše instalirane aplikacije. Te aplikacije otvorite, premjestite ih na početni zaslon ili ih stavite na dock. Gornji redak ladice prikazuje vaše nedavne aplikacije, dok se sve ostale aplikacije nalaze ispod.

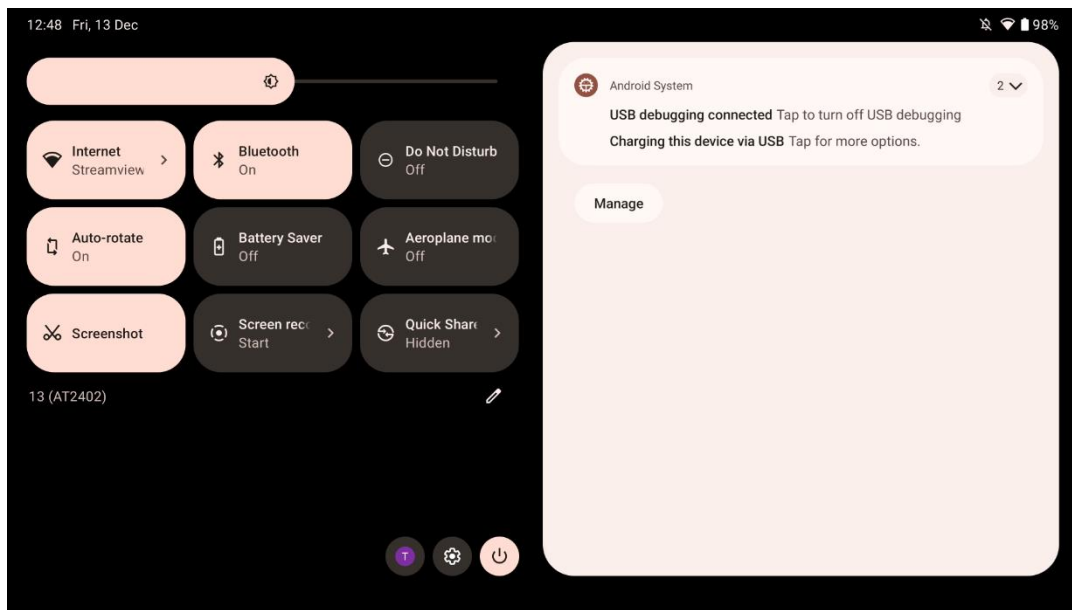

Kad prijedete prstom prema dolje, možete pristupiti ploči za brze postavke s lijeve strane i centru za obavijesti s desne strane u vodoravnom položaju. U okomitom položaju ploča za brze postavke je na vrhu, a centar za obavijesti ispod. Odmah ispod ploče s brzim postavkama nalaze se ikone za upravljanje Google računom, gumb za postavke uređaja i izbornik napajanja.

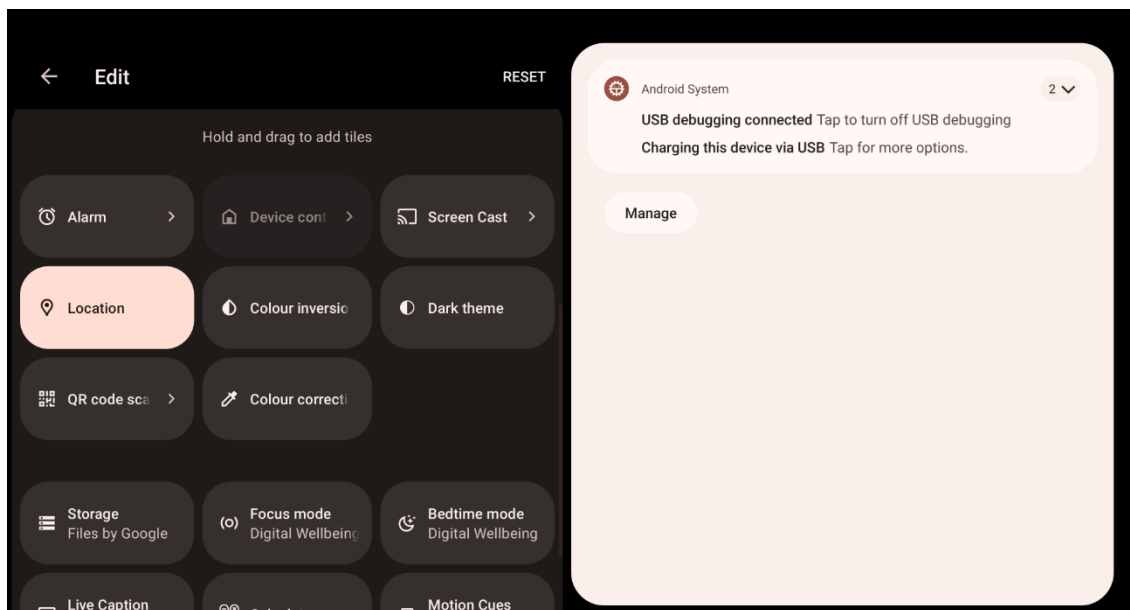

Prema zadanim postavkama u ovom izborniku dostupno vam je samo 9 brzih postavki, međutim, ako kliknete na gumb olovke, pojavit će se popis ostalih dostupnih opcija. Možete zadržati i povući bilo koju brzu postavku na gornji popis pločica brzih postavki koliko god želite.

Na drugom dijelu zaslona možete pregledati i upravljati obavijestima sustava i aplikacija.

8 postavke

Općim postavkama uređaja može se pristupiti klikom na ikonu aplikacije Postavke na početnom zaslonu, ladici aplikacija ili ispod ploče brzih postavki.

8.1 Mreža & Internet

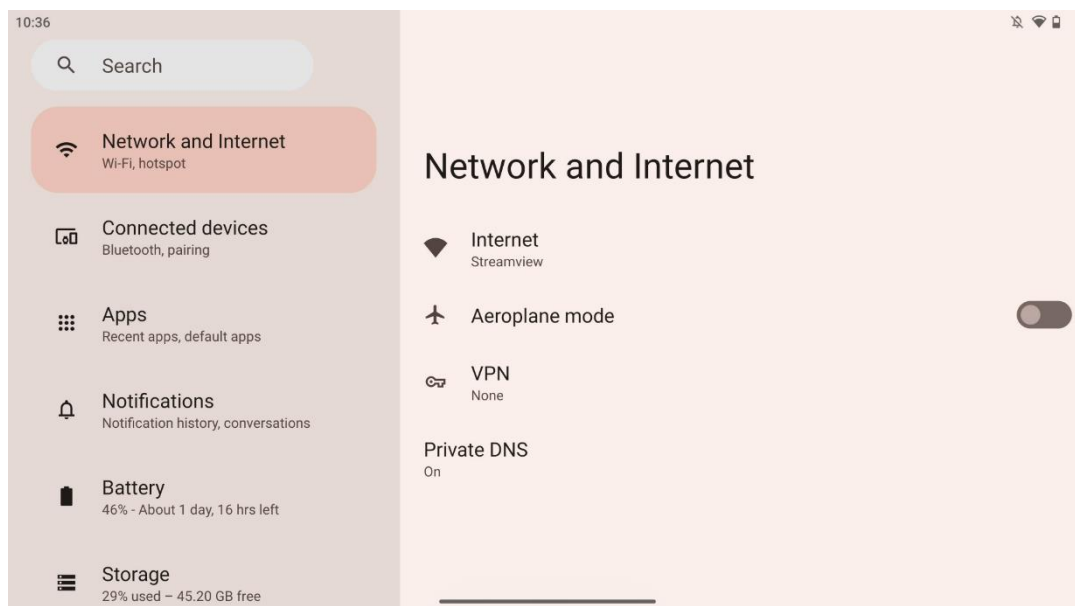

Konfigurirajte mrežne postavke pametnog zaslona pomoću opcija ovog izbornika.

Dostupne su sljedeće opcije:

- **Wi-Fi** : Uključite/isključite funkciju bežičnog LAN-a (WLAN). Kada je funkcija WLAN uključena, bit će navedene dostupne bežične mreže. Pomaknite se prema dolje kako biste vidjeli sve dostupne bežične veze ili kliknite na "+Dodaj mrežu" za ručni unos Wi-Fi podataka.
- **Mrežne postavke** : Omogućite automatsko uključivanje u blizini spremljenih mreža visoke kvalitete, omogućite obavijesti na dostupnoj javnoj mreži visoke kvalitete, instalirajte Wi-Fi certifikate i postavite izravnu peer-to-peer Wi-Fi vezu s drugim uređajem.
- **Spremljene mreže** : pregled svih spremljenih mreža na vašem uređaju.
- **Potrošnja podataka izvan mobilnog operatera** : pregledajte svoju ukupnu upotrebu Wi-Fi podataka ili po aplikaciji.

8.2 Povezani uređaji

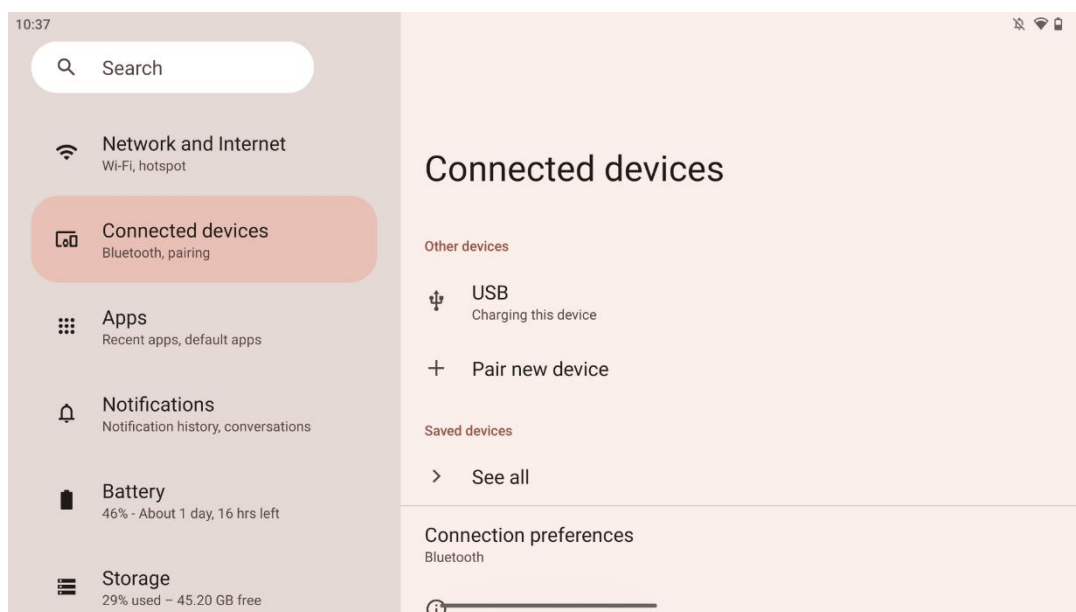

Postavke prikazane u izborniku ovise o povezanim ulazima putem USB priključaka ili Bluetootha.

Dostupne su sljedeće opcije:

- **Ostali uređaji** : Pregled trenutno povezanih preko USB priključka ili Bluetooth veze dostupnih ulaza. Klikom na USB ili Bluetooth spojene uređaje možete podesiti postavke za njihovo povezivanje. Kliknite na "Upari novi uređaj" za početak Bluetooth uparivanja. Postupak uparivanja može se razlikovati i ovisi o uređaju koji želite spojiti.

Napomena : Za uparivanje vašeg daljinskog upravljača s Thomson Go Plus, molimo kliknite "Upari novi uređaj" na pametnom zaslonu i istovremeno pritisnite i držite gumb izvora i postavki na daljinskom upravljaču 3 ili više sekundi. Svjetlosni indikator na daljinskom upravljaču trebao bi treperiti i na popisu dostupnih uređaja pojaviti će se "Bluetooth daljinski upravljač". Kada se dodirne, pojaviti će se dijaloški prozor. Dodirnite "Upari" i vaš daljinski upravljač je povezan s Thomson Go Plus.

- **Spremljeni uređaji** : popis svih prethodno spremljenih povezanih putem Bluetooth uređaja.
- **Postavke povezivanja** : Postavite svoje postavke za Bluetooth, Google Cast, mogućnosti povezivanja ispisa i Quick Share.

8.3 aplikacije

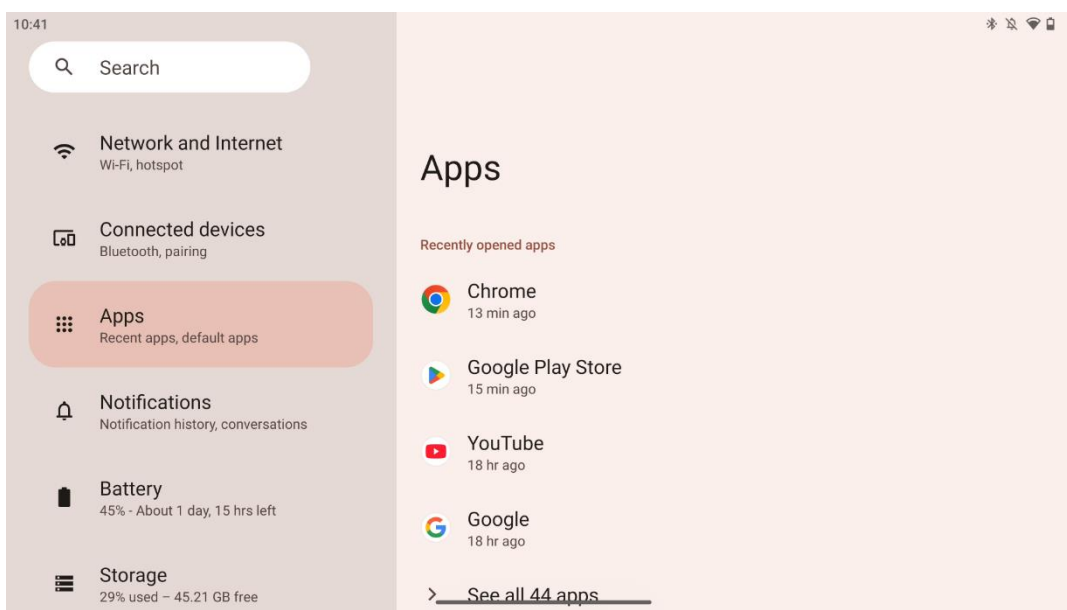

Odaberite "Apps" za prikaz aplikacija instaliranih na vašem TV-u.

U ovoj kartici možete pregledati svoje posljednje korištene aplikacije, vidjeti cijeli popis instaliranih aplikacija, postaviti zadane aplikacije, pregledati i ograničiti vrijeme korištenja zaslona i dati dopuštenja instaliranim aplikacijama.

8.4 Obavijesti

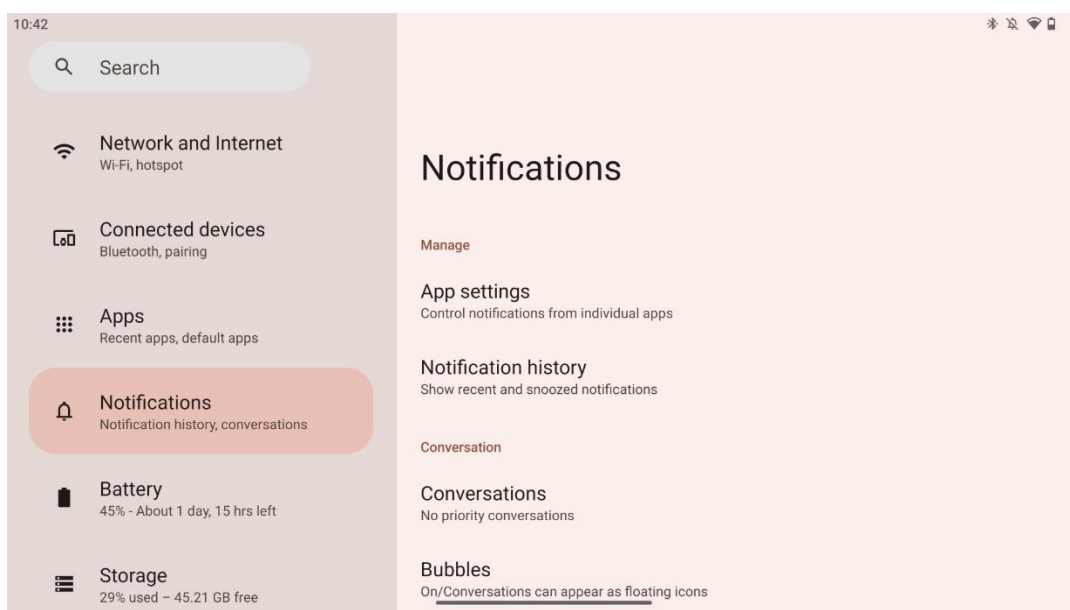

Odaberite karticu Obavijesti za prikaz dostupnih postavki za Thomson Go Plus.

Sljedeće opcije su navedene u nastavku:

- **Upravljanje** : promijenite postavke obavijesti za svaku instaliranu aplikaciju na svom uređaju i pregledajte povijest obavijesti.
- **Razgovor** : Postavite postavke obavijesti za komunikacijske aplikacije.
- **Privatnost** : Postavite svoje postavke privatnosti za obavijesti uređaja i aplikacija, obavijesti na početnom zaslonu i osjetljive obavijesti.
- **Općenito** : postavite opće postavke obavijesti.

8.5 Baterija

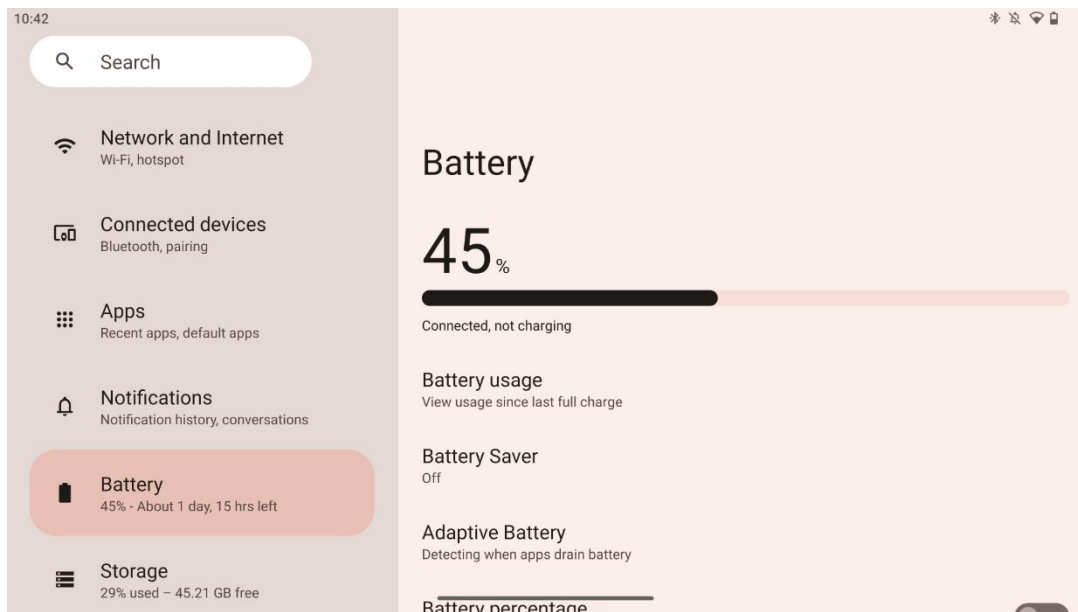

U ovoj kartici Postavke možete pregledati trenutnu razinu napunjenosti baterije. Dodatno, možete pregledati bateriju, omogućiti štednju baterije i omogućiti postotak baterije, što će biti prikazano u statusnoj traci. Štoviše, možete omogućiti prilagodljivu bateriju koja detektira aplikacije koje troše puno energije i optimizira korištenje baterije kako bi vam pružila odgovarajuću dugovječnost baterije i smanjila njeno starenje.

8.6 Skladištenje

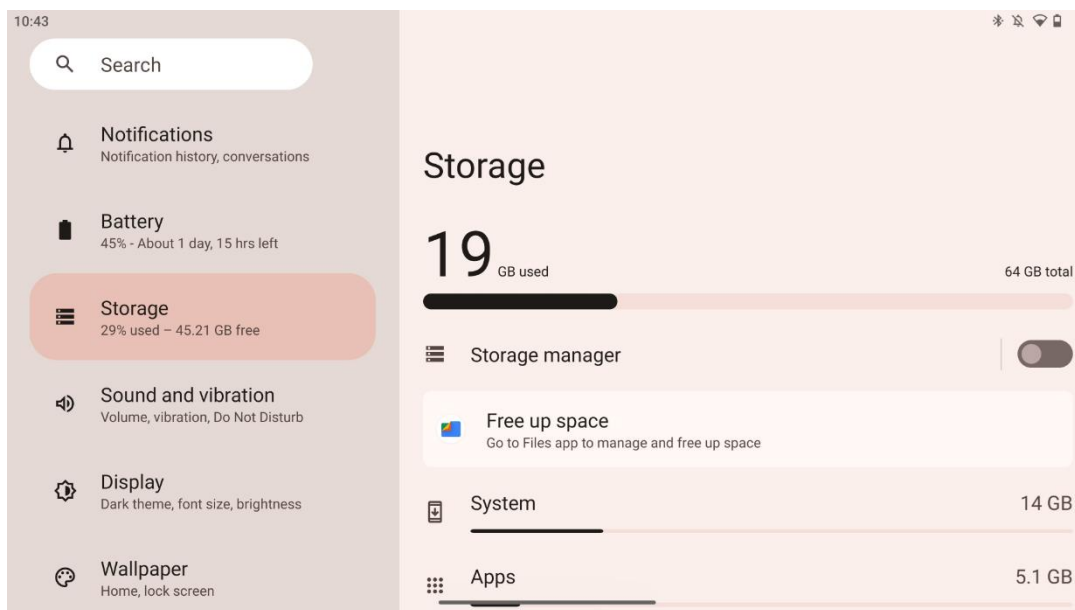

Ova kartica postavki prikazuje korištenje prostora za pohranu po kategorijama i volumen slobodnog prostora za pohranu. Omogućavanje "Upravitelja pohrane" omogućit će pametnom zaslonu da automatski optimizira pohranu uređaja prisilnim zaustavljanjem, brisanjem predmemorije ili brisanjem aplikacija koje nisu korištene dulje vrijeme. Isto se može učiniti ručno iz kartice "Apps" ili dodirivanjem kategorije aplikacija na kartici "Storage".

8.7 Zvuk

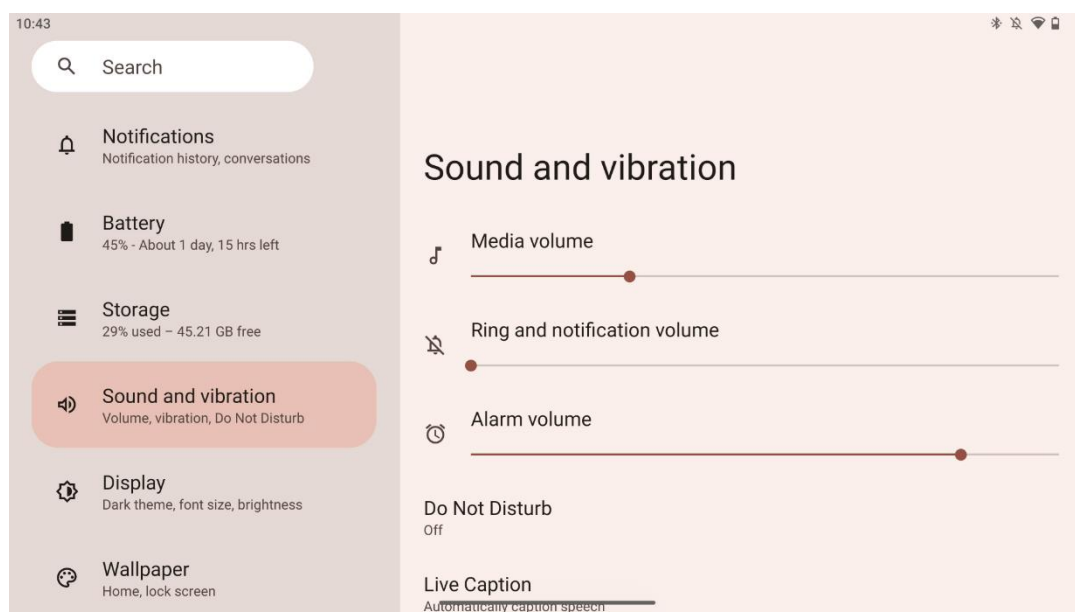

Prilagodite vrijednosti glasnoće, omogućite način rada "Ne uznemiravaj" i postavite titlove uživo. Osim toga, možete podesiti postavke za reprodukciju medija na vašem uređaju u "Medijima". Štoviše, možete odabrati zvuk za zadanu obavijest i zvuk alarma.

8.8 Prikaz

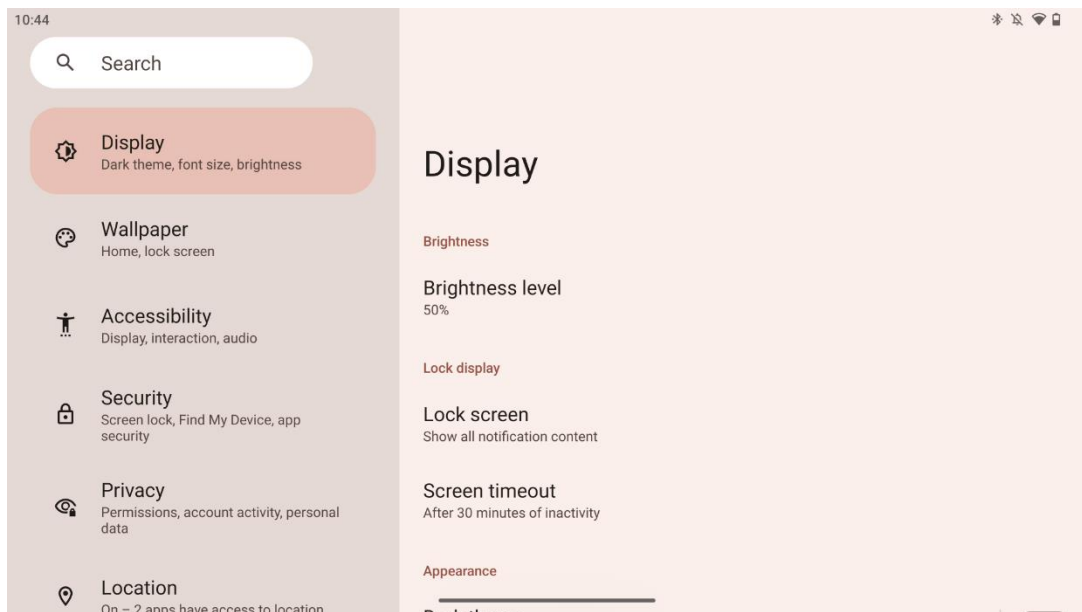

U ovoj kartici možete prilagoditi svoje postavke zaslona:

- **Svjetlina** : Podesite razinu svjetline pametnog zaslona.
- **Zaključaj zaslona** : Postavite vremensko ograničenje zaslona i što se može vidjeti na zaključanom zaslonu.
- **Izgled** : Podesite veličinu zaslona i tekst kao i omogućite/onemogućite tamnu temu.
- **Boja** : Odaberite unaprijed postavljenu boju.
- **Ostale kontrole zaslona** : Omogućite/onemogućite automatsko rotiranje zaslona, koje automatski mijenja orijentaciju zaslona iz vodoravne u okomitu ili obrnuto, ovisno o položaju zaslona.

8.9 Tapeta

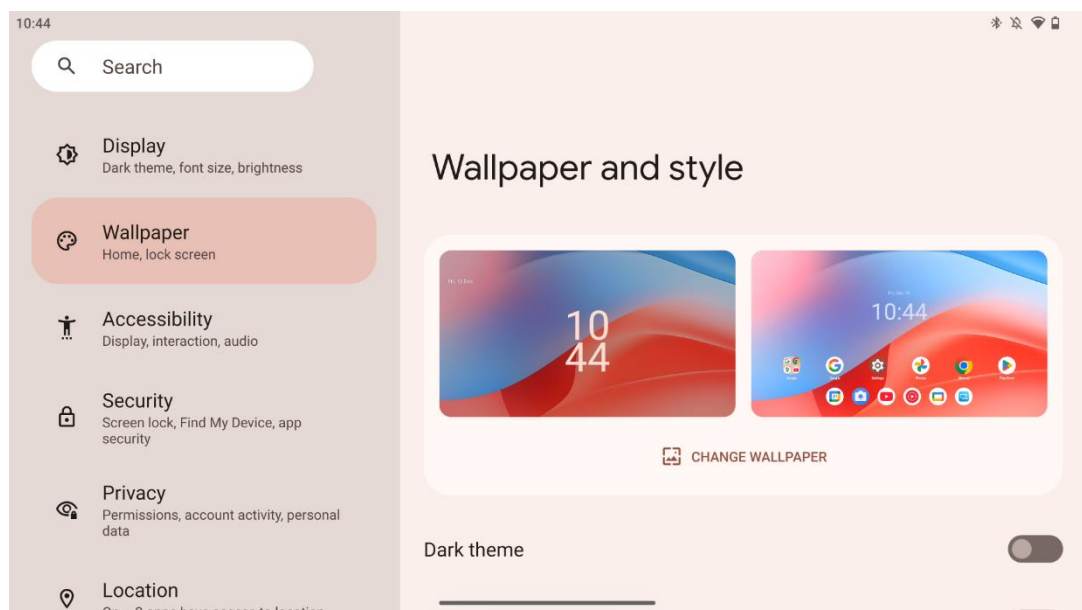

Ovaj dio izbornika postavki omogućuje vam promjenu pozadine na zaključanom i početnom zaslonu, uključivanje/isključivanje tamne teme i tematskih ikona.

8.10 Pristupačnost

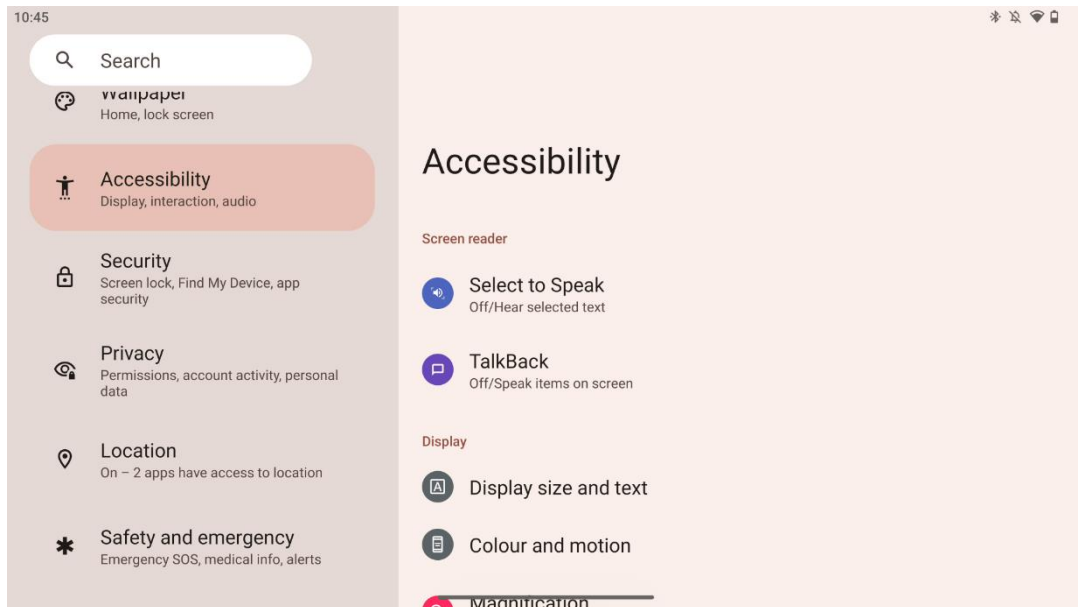

Za osobe s oštećenjima vida ili sluha dostupne su različite mogućnosti pristupačnosti:

- **Čitač zaslona**
 - **Odaberite za govor** : dodirnite određene stavke na zaslonu kako biste ih čuli pročitane ili opisane naglas.
 - **TalkBack** : Omogućuje govornu povratnu informaciju tako da korisnik može koristiti ovaj uređaj bez gledanja u zaslon. Ova je funkcija osobito korisna za ljude koji imaju problema s gledanjem na zaslonu.
- **Prikaz**
 - **Veličina prikaza i tekst** : Podesite font i veličinu prikaza, omogućite/onemogućite podebljani tekst i tekst visokog kontrasta.
 - **Boja i pokret** : Omogućite/onemogućite inverziju boja i tamnu temu. Također možete postaviti raspored za primjenu tamne teme. Dodatno, možete omogućiti/onemogućiti korekciju boja i prečac za nju. Štoviše, ovdje možete omogućiti/onemogućiti "Ukloni animacije", što smanjuje kretanje na ekranu i čini pokazivač miša uočljivijim.
 - **Povećanje** : Brzo povećajte zaslon kako biste povećali sadržaj i prilagodili postavke povećanja.
- **Kontrole interakcije**
 - **Pristupačnost izbornik** : Ovaj izbornik nudi veliki izbornik na ekranu za upravljanje pametnim zaslonom. Možete zaključati svoj uređaj, kontrolirati glasnoću i svjetlinu, snimati snimke zaslona i još mnogo toga.
 - **Kontrole vremena** : Podesite vrijeme i odgode za geste i radnje.

- **Kontrole sustava** : Omogućite/onemogućite automatsko rotiranje zaslona i odaberite navigaciju sustava.
- **Opisi**
 - **Titl uživo** : otkriva govor na vašem uređaju i automatski generira titlove.
 - **Postavke naslova** : Omogućite/onemogućite opise i prilagodite veličinu i stil opisa kako biste ih lakše čitali.
- **Audio**
 - **Audio opis** : Poslušajte opis onoga što se događa na ekranu u podržanim filmovima i emisijama.
 - **Slušna pomagala**: Povežite i prilagodite svoja slušna pomagala.
 - **Audio podešavanje** : Omogućite/onemogućite mono zvuk i podesite balans zvuka.

8.11 Sigurnost

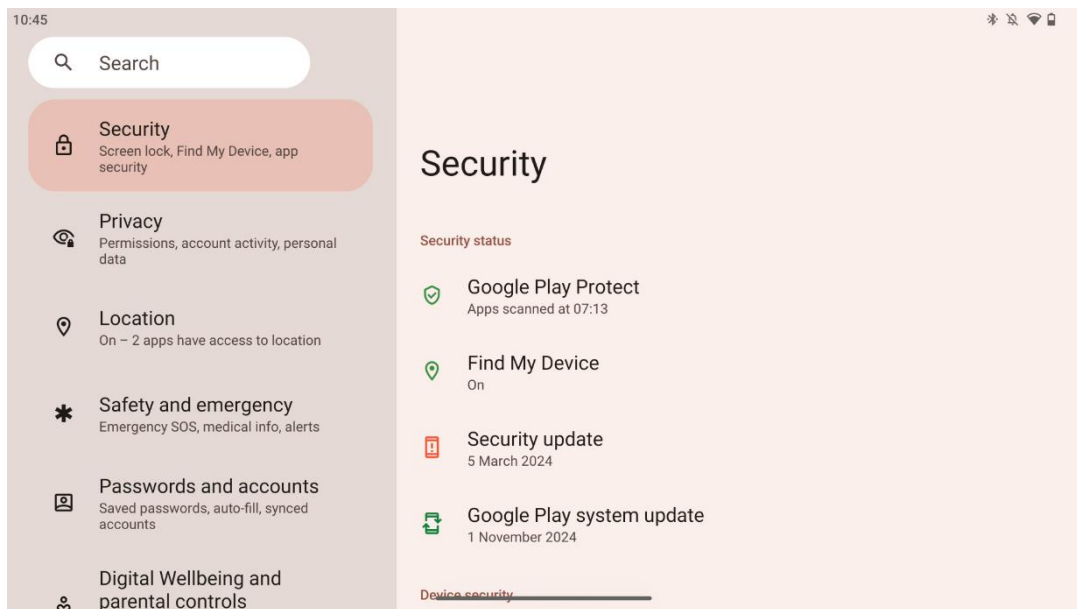

Pregledajte sigurnosni status, prilagodite postavke zaključavanja zaslona i više sigurnosnih postavki.

8.12 Privatnost

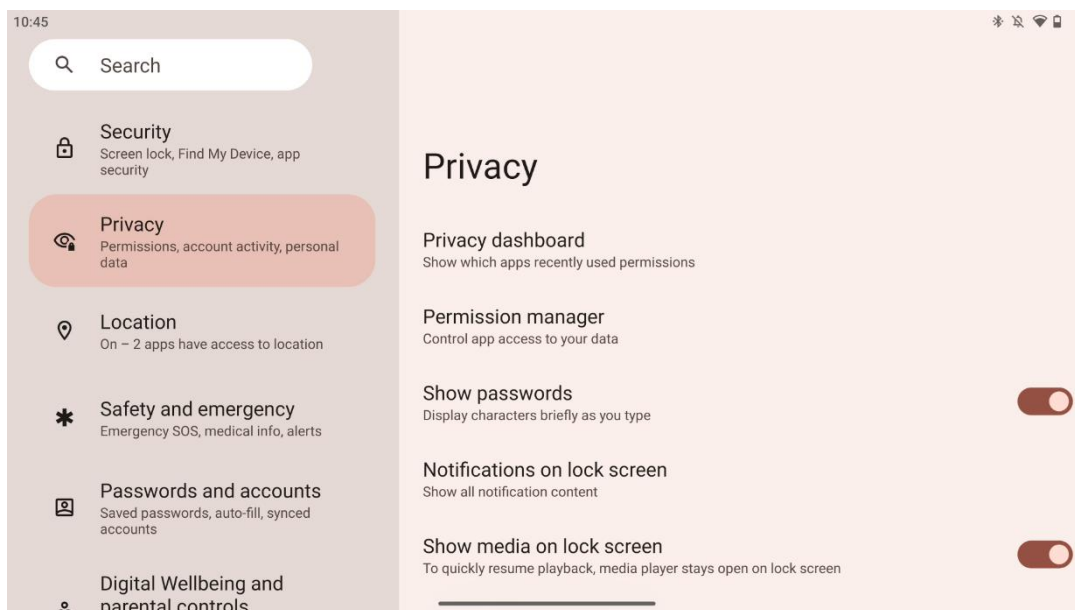

Ovdje možete provjeriti postavke vezane uz privatnost:

- **Nadzorna ploča privatnosti** : Prikažite koje su aplikacije nedavno koristile dopuštenja.
- **Upravitelj dopuštenja** : kontrolirajte pristup aplikacija vašim podacima.
- **Pokazati lozinke** : Omogućiti/onemogućiti prikaz svih sadržaja obavijesti.
- **Obavijesti na zaključanom zaslou** : Prikaži sav sadržaj obavijesti.
- **Prikaži medije na zaključanom zaslou** : Omogućite/onemogućite brzi nastavak reprodukcije, što znači da media player ostaje otvoren na zaključanom zaslou.
- **Android System Intelligence** : Dobijte prijedloge na temelju ljudi, aplikacija i sadržaja s kojima komunicirate.
- **Sadržaj aplikacije** : omogućuje aplikacijama slanje sadržaja u sustav Android.
- **Prikaži pristup međuspremniku** : Prikaži poruku kada aplikacije pristupe tekstu, slikama ili drugom sadržaju koji ste kopirali.
- **Googleova usluga automatskog popunjavanja** : spremljene lozinke, kreditne kartice, adrese.
- **Kontrole aktivnosti** : odaberite aktivnosti i podatke koje Google sprema.
- **Oglasi** : upravljajte prilagodbom oglasa na pametnom zaslou.
- **Upotreba i dijagnostika** : dijelite podatke kako biste poboljšali Android.

8.13 Mjesto

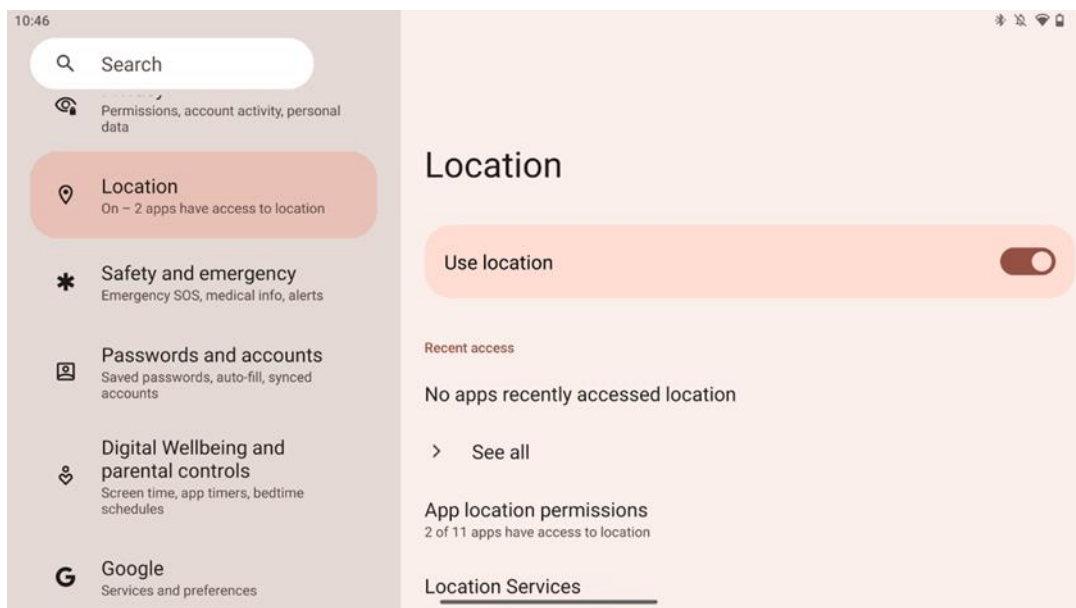

Omogućite ili onemogućite usluge lokacije na Thomson Go Plus i dajte dopuštenja aplikacijama za korištenje vaše precizne lokacije. Kada je točnost lokacije uključena, aplikacije i usluge dobivaju precizniju lokaciju. Da bi to učinio, Google povremeno obrađuje informacije o sensorima uređaja i bežičnim signalima s vašeg uređaja kako bi prikupio lokacije bežičnog signala. Koriste se bez vaše identifikacije za poboljšanje točnosti lokacije i usluga temeljenih na lokaciji te za poboljšanje, pružanje i održavanje Googleovih usluga na temelju legitimnih interesa Googlea i trećih strana kako bi služili potrebama korisnika.

8.14 Sigurnost i hitne slučajeve

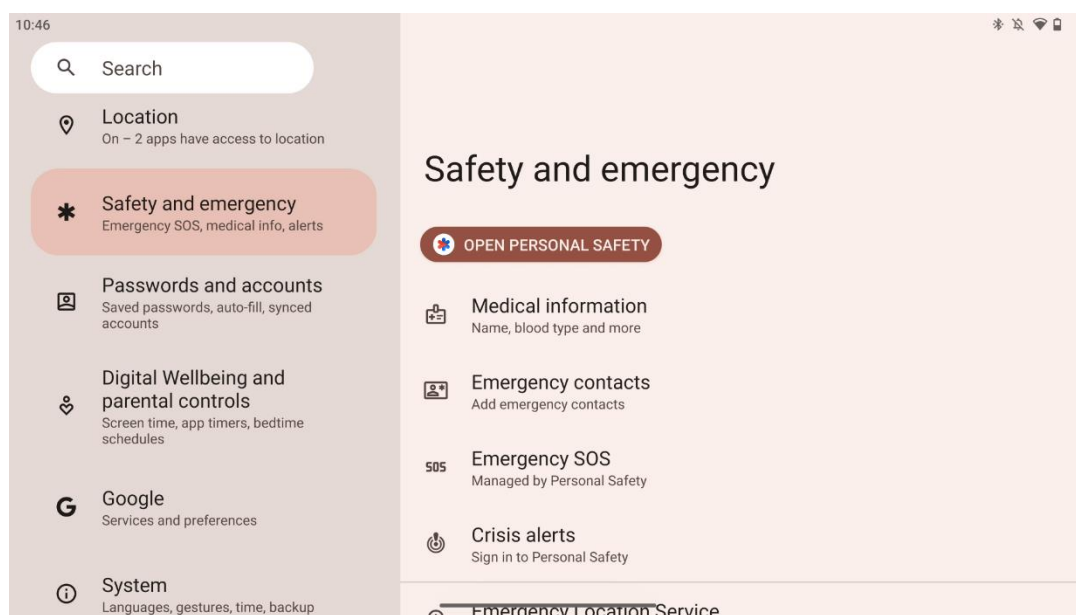

Kartica Safety & Emergency na Thomson Go Plus je centralizirana značajka u postavkama uređaja dizajnirana da pomogne korisnicima da se pripreme za hitne slučajeve i pristupe kritičnim sigurnosnim alatima.

- **Medicinske informacije**
 - Pohranite vitalne detalje kao što su:
 - Medicinske informacije (alergije, krvna grupa, stanja, itd.)
 - Dostupno izravno sa zaključanog zaslona za osobe koje prvi reaguju.
- **Kontakti za hitne slučajeve**
 - Dodajte kontakte za hitne slučajeve i upravljajte njima.
- **Hitni SOS**
 - Brzo pozovite hitne službe višestrukim pritiskom tipke za napajanje.
 - Mogućnost dijeljenja vaše lokacije u stvarnom vremenu i hitnog statusa s unaprijed odabranim kontaktima.
- **Krizna upozorenja**
 - Primajte obavijesti o lokalnim ili globalnim kriznim događajima kao što su prirodne katastrofe, vladina upozorenja i drugo.
- **Usluge lokacije za hitne slučajeve (ELS)**
 - Pomaže hitnim službama da pronađu vašu lokaciju tijekom poziva ili SMS-a na lokalne brojeve hitnih službi.
- **Upozorenja o potresu**
 - Pruža rana upozorenja o potresima u blizini pomoću podataka senzora vašeg uređaja.
- **Upozorenja o nepoznatom tragaču**
 - Primajte obavijesti ako se u blizini otkrije nepoznati tragač. Obavijesti se brišu nakon 48 sati.

8.15 Lozinke i računi

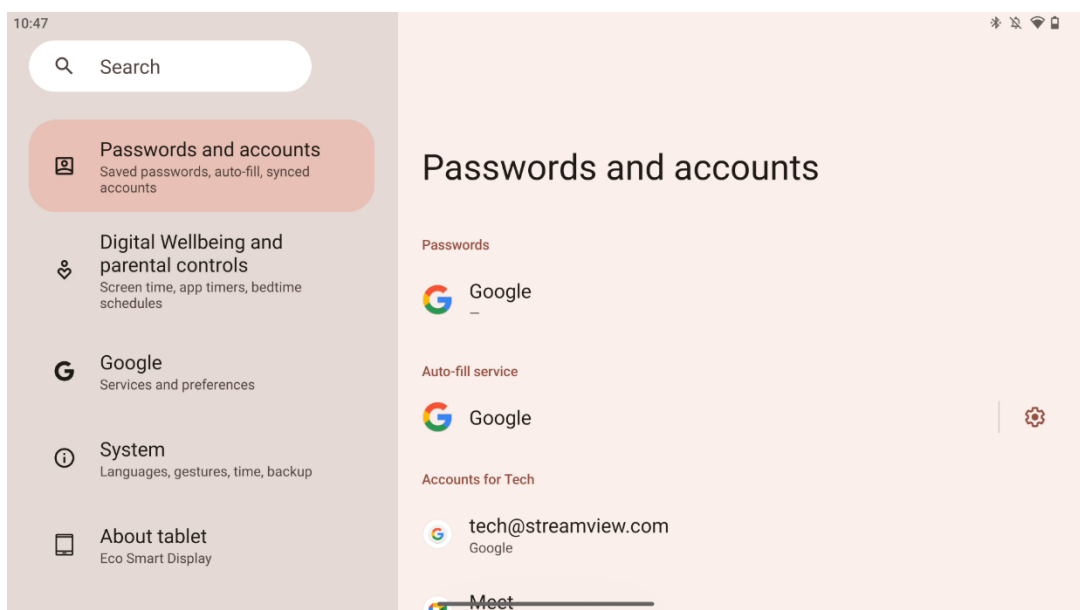

U zaporkama i računima možete dodavati, pregledavati, uređivati ili brisati Google račun i njihove zaporce. Jednostavno dodirnite bilo koji račun koji želite promijeniti i slijedite upute na zaslonu kako urediti svoj račun.

Možete omogućiti ili onemogućiti automatsku sinkronizaciju aplikacija, koja vam daje višak podataka na bilo kojem povezanom uređaju.

8.16 Digitalno blagostanje i roditeljski nadzor

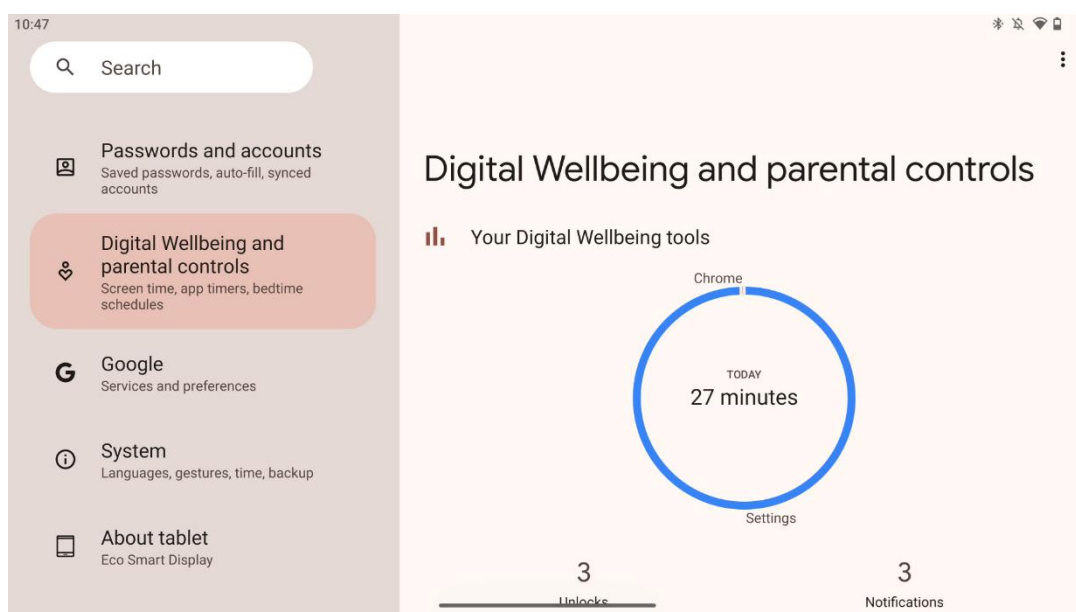

Odjeljak Digitalna dobrobit i roditeljski nadzor u postavkama Thomson Go Plus osmišljen je kako bi pomogao korisnicima u upravljanju vremenom pred ekranom, održavanju zdrave ravnoteže korištenja uređaja i postavljanju kontrola za djecu.

Digitalna dobrobit pruža alate i uvide koji vam pomažu razumjeti i kontrolirati način na koji koristite svoj uređaj. Ključne značajke uključuju:

- **Nadzorna ploča**
 - Pogledajte detaljnu statistiku korištenja, uključujući:
 - Vrijeme ispred ekrana.
 - Upotreba aplikacije.
 - Broj otključavanja i primljenih obavijesti.
- **Ograničenja aplikacije**
 - Postavite vremenska ograničenja za aplikacije.
- **Način rada za spavanje**
 - Opustite se za bolji san uz:
 - Aktiviranje načina rada u sivim tonovima.
 - Uključivanje Ne uznemiravaj za utišavanje obavijesti.

- Mogućnost integracije s alarmom ili ručnog rasporeda.
- **Način fokusiranja**
 - Privremeno pauzirajte aplikacije koje vam odvlače pažnju kako biste ostali usredotočeni na zadatke.
- **Smanjite prekide**
 - **Upravljanje obavijestima** : postavite obavijesti prema svojim preferencijama.
 - **Ne uznemiravaj** : primajte obavijesti samo od važnih osoba i aplikacija.

8.17 Googleove usluge

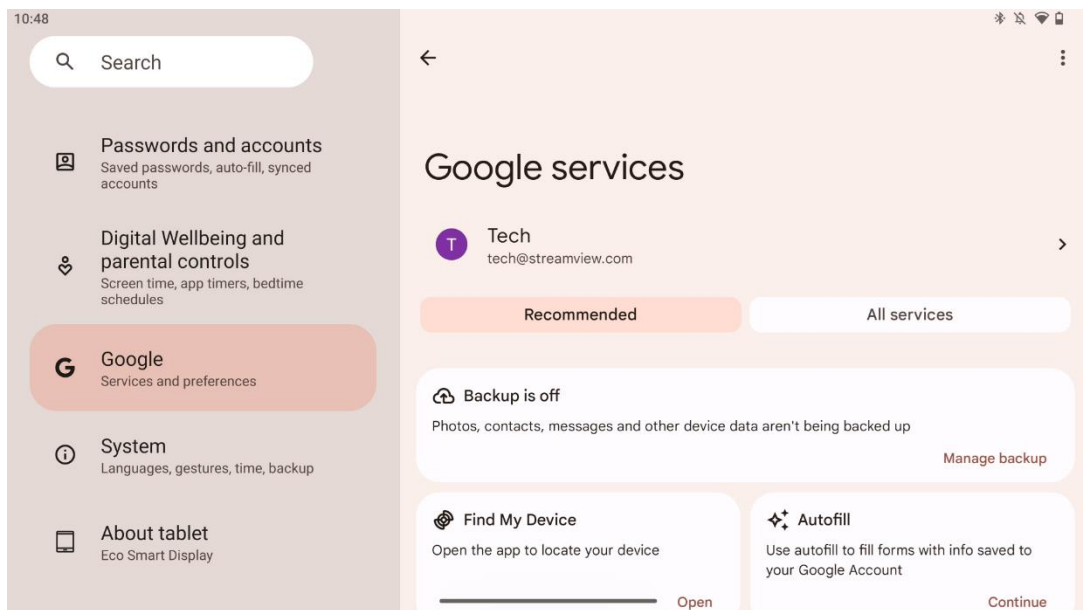

Kartica Google Services u izborniku Settings na Thomson Go Plus pruža pristup nizu postavki i alata povezanih s Googleom za upravljanje vašim računom, uslugama i funkcijama uređaja povezanih s Googleovim ekosustavom.

8.18 sustav

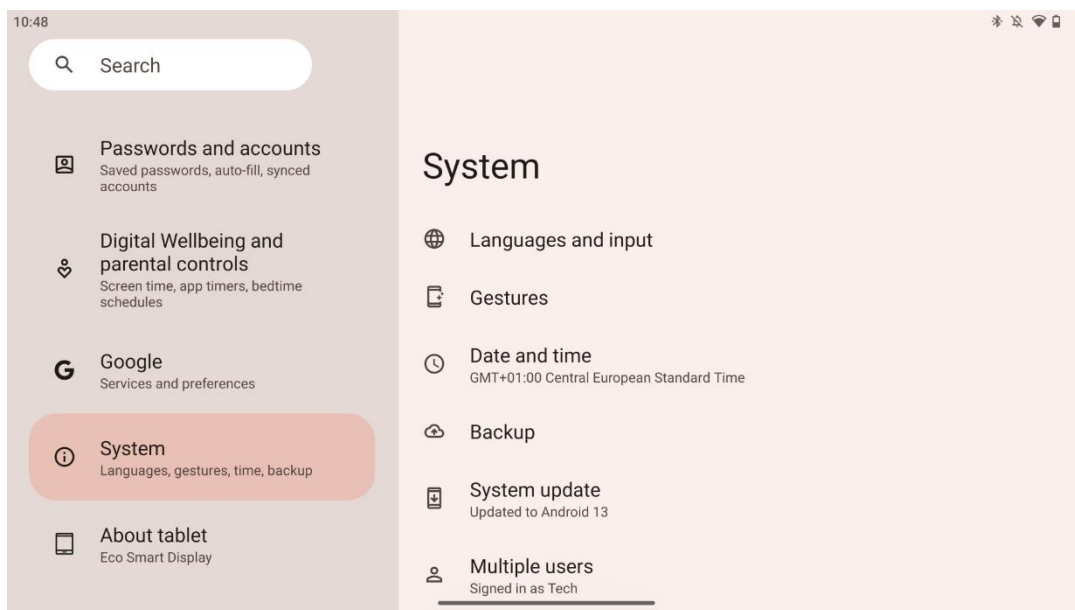

8.18.1 Jezik i unos

Preferirani jezik

- Jezici: Odaberite željeni jezik za Thomson Go Plus.
- Jezici aplikacije: odaberite jezik za svaku instaliranu aplikaciju. Jezik aplikacije može se razlikovati od jezika sustava.

Klavijature

- Tipkovnica na zaslonu: Odaberite zadanu Google tipkovnicu ili drugu instaliranu tipkovnicu, koja je dostupna u Trgovini Google Play.
- Fizička tipkovnica: Odaberite fizičku tipkovnicu, koja se može povezati putem USB kabela ili Bluetootha, i postavite njezine prečace.

Govor

- Glasovni unos: Odaberite izvor prepoznavanja govora i prilagodite njegove postavke.
- Prepoznavanje na uređaju: Podesite postavke za prepoznavanje govora na uređaju.
- Izlaz teksta u govor: odaberite željeni mehanizam i jezik, kao i prilagodite postavke brzine i visine govora.

Alati

- Provjera pravopisa: Omogućite/onemogućite provjeru pravopisa, odaberite zadanu provjeru pravopisa i željeni jezik.
- Osobni rječnik: Dodajte riječi koje će se koristiti u aplikacijama kao što je provjera pravopisa.
- Brzina pokazivača: Podesite brzinu kretanja pokazivača.

8.18.2 Geste

Navigacija sustava

Odaberite željenu vrstu navigacije između pokreta i navigacije s 3 gumba. Osim toga, možete prilagoditi osjetljivost i omogućiti ili onemogućiti pozivanje aplikacije digitalnog pomoćnika.

Pritisnite i držite tipku za napajanje

Odaberite funkciju, između izbornika napajanja i digitalnog pomoćnika, i osjetljivost za pritisak i držanje gumba za uključivanje.

8.18.3 Datum i vrijeme

Izbornik postavki datuma i vremena na Thomson Go Plus omogućuje vam da konfigurirate kako uređaj rukuje vremenskim zonama, formatima datuma i sinkronizacijom sata. Osigurava da vaš uređaj prikazuje točan datum i vrijeme na temelju vaših preferencija ili lokacije.

Automatski postavite vrijeme

- Automatski postavlja datum i vrijeme pomoću mrežnog davatelja usluga.
- Sinkronizira sat vašeg uređaja s vašom trenutnom vremenskom zonom.

Datum

- Ručno podesite trenutni datum ako su automatske postavke onemogućene.

Vrijeme

- Ručno postavite trenutno vrijeme ako ne koristite automatske postavke.

Automatska vremenska zona

- Automatski otkriva i ažurira vremensku zonu na temelju vaše lokacije.
- Za točnost koristi GPS, Wi-Fi ili mobilnu mrežu.

Vremenska zona

- Ručno odaberite određenu vremensku zonu ako je automatsko otkrivanje vremenske zone isključeno.

Koristite 24-satni format

- Prebacivanje između 24-satnog formata vremena (npr. 14:30) i 12-satnog formata s AM/PM (npr. 14:30).

Osigurava usklađenost formata datuma i vremena s vašim odabranim postavkama jezika i regije.

8.18.4 Sigurnosna kopija

Značajka sigurnosne kopije na Thomson Go Plus pomaže osigurati da su vaši važni podaci sigurno spremljeni na vaš Google račun. Omogućuje vam vraćanje ovih podataka prilikom prelaska na novi uređaj ili vraćanja podataka nakon resetiranja.

Ovdje možete pregledati dostupnost pohrane u oblaku za sigurnosno kopiranje i omogućiti automatsko sigurnosno kopiranje.

Napomena : sigurnosna kopija dostupna je samo kada je pametni zaslon povezan s Wi-Fi mrežom.

U detaljima sigurnosne kopije možete odabrati određene podatke koji se odnose na instalirane aplikacije, fotografije i videozapise, postavke uređaja i podatke Google računa koje želite sigurnosno kopirati.

8.18.5 Ažuriranje sustava

Klikom na ovu karticu, Thomson Go Plus će automatski tražiti najnovije dostupno ažuriranje. Ako je ažuriranje dostupno, pojavit će se kratki opis ažuriranja koji od vas traži da potvrdite instalaciju ažuriranja. Ako ne želite instalirati najnovije ažuriranje, samo zanemarite poruku i vratite se na prethodni izbornik.

8.18.6 Više korisnika

U ovom dijelu izbornika možete omogućiti ili onemogućiti više korisnika na pametnom zaslonu. Kada je onemogućen, samo jedan glavni korisnik može koristiti uređaj. Kada je dopušteno više korisnika, tada se na uređaj može dodati do 12 korisnika.

Možete dodati i račun gosta. Nakon što gost završi svoju sesiju korištenja i izađe iz načina rada za goste, sve povezane informacije bit će izbrisane. Možete deaktivirati automatsko brisanje podataka o gostima.

Omogućavanjem opcije "Dodaj korisnike sa zaključanog zaslona" dopuštate svakome tko ima pristup pametnom zaslonu dodavanje korisnika.

8.18.7 Reset opcije

Izbornik Reset Options na Thomson Go Plus nudi alate za resetiranje određenih postavki ili cijelog uređaja, pomažući u rješavanju problema ili pripremi telefona za novog korisnika.

Dostupne opcije su:

- Resetirajte Wi-Fi, mobilne i Bluetooth postavke.
- Poništi postavke aplikacije.
- Izbriši sve podatke (vraćanje na tvorničke postavke).

Nakon poništavanja Wi-Fi, mobilnih, Bluetooth postavki ili postavki aplikacije, morat ćete ponovno unijeti tražene podatke ili vjerodajnice računara.

Napomena : vraćanjem uređaja na tvorničke postavke izgubit ćete sve podatke na uređaju.

8.18.8 Oko

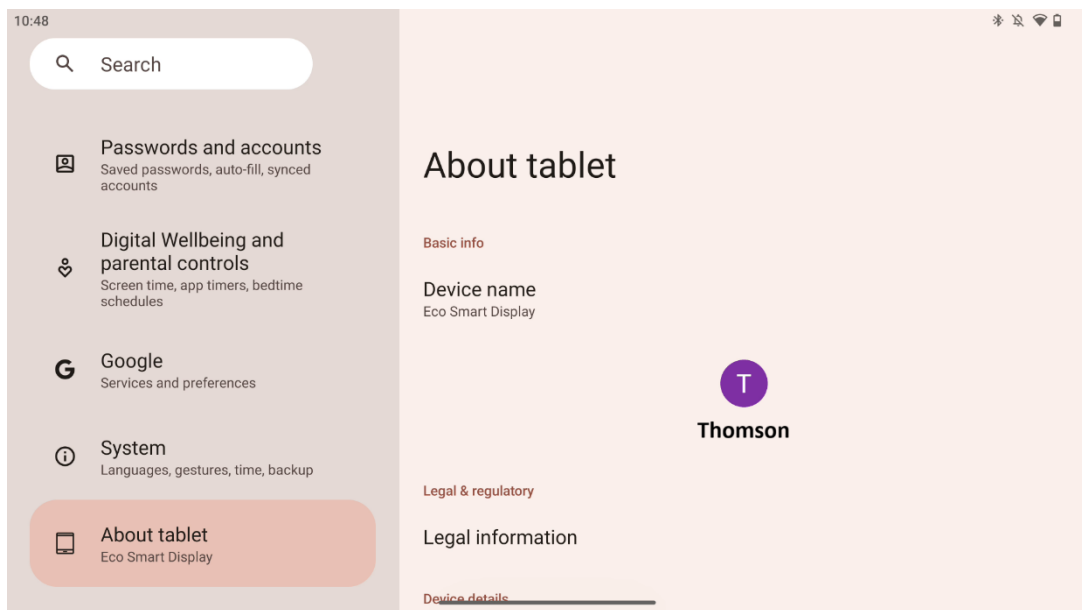

Odjeljak O tabletu na Android tabletu pruža bitne informacije o hardveru, softveru i pravnim detaljima uređaja. To je centralizirano područje za pregled specifikacija sustava, provjeru ažuriranja i upravljanje postavkama vezanim uz uređaj.

9 Rješavanje problema

| Simptom | Otopina |
|---|--|
| The zaslon radi ne prikazati bilo što ; postoji nema zvuka , a indikator se ne uključuje. | Provjeriti da li the proizvod ima bio okrenuo na. Provjeriti da li the vlast kabel ima bio povezan . |
| The proizvod zatvara se dolje iznenada. | jeste moguće je da se unutarnja baterija isprazni ; molimo spojite kabel za napajanje . Provjeriti da li the Tipka [ON/OFF]. na the baza je u ISKLJUČENO položaj . Provjerite je li auto funkcija isključivanja je aktiviran u zadanoj vremenskoj točki. Ako the baterija se pregrijava , the proizvod će se automatski isključiti radi samozaštite . |
| Tamo je nema signala kada vanjski HDMI uređaj je povezan . | Pritisnite tipku Tipka [ON/OFF]. do ponovno pokretanje the proizvod. Ponovno se spojite the HDMI kabel . Kada the proizvod je na , ponovno pokretanje the HDMI uređaj . |
| Tamo je bez zvuka . | prilagoditi the volumen do a pravilan razini. |
| Mreža ne može biti povezan | Pitajte the administrator mreže za the dostupan mrežne IP adrese i druge parametre. Provjerite da li the mreža kabel je povezan normalno . Posavjetujte se s mreža servis davatelj usluga . |
| Mreža je vrlo spora pri reprodukciji videozapisa na mreži | Nadogradite svoju mrežnu propusnost na višu. Pokušajte s drugim VOD adresama kako biste dobili bolje resurse. |
| Proizvod se zaglavi, pokvari ili se njime ne može upravljati. | Pritisnite gumb [ON/OFF] na bazi za isključivanje. Ponovo pokrenite nakon 1-2 min. |

10 Tehničke specifikacije

| 32UE5M45 | |
|---|---|
| Radni napon | 100-240 (prikaz, ostalo). V, 50-60 Hz |
| Specifikacije DC adaptera (izlaz) | 19 V/4,74 A, 90,06 W |
| Audio (DTS HD) | Ne |
| Izlazna audio snaga | 2 x 3 |
| Vlast Potrošnja (W) | 90 |
| Napajanje u stanju pripravnosti Potrošnja (W) | < 0,5 |
| Težina sa postoljem (kg) | 19.2 |
| televizor Dimenzije DxŠxV (sa postoljem) (mm) | 731x426x1332 |
| Prikaz | 32"/81 cm |
| Razlučivost zaslona | 3840x2160 |
| Informacije o bateriji | Litij-ionska baterija 9000mAh, 11.1V, 94.3Wh |

10.1 Ograničenja

Namijenjen za unutarnju upotrebu.

10.2 Licence

Zadržavamo pravo na izmjene. Kao posljedica kontinuiranog istraživanja i razvoja, tehničke specifikacije, dizajn i izgled proizvoda mogu se promijeniti. Android, Google, Google Play, Android TV, Google Cast, YouTube i drugi znakovi zaštitni su znakovi tvrtke Google LLC. Google asistent nije dostupan na određenim jezicima i u određenim zemljama. Dostupnost usluga razlikuje se ovisno o zemlji i jeziku. Netflix je registrirani zaštitni znak tvrtke Netflix, Inc. Potrebno je članstvo u Netflixu za streaming. Dostupnost 4K Ultra HD ovisi o vašem Netflixu plan pretplate, internetsku uslugu, mogućnosti uređaja i dostupnost sadržaja. Apple TV je zaštitni znak tvrtke Apple Inc., registriran u SAD-u i drugim zemljama i regijama. Potrebna je pretplata na Disney+, pogledajte uvjete na <https://www.disneyplus.com>. ©2025 Disney i njegovi povezani subjekti. ©2025 Amazon.com, Inc. ili njegove podružnice. Amazon, Prime Video i svi povezani znakovi zaštitni su znakovi tvrtke Amazon.com, Inc. ili njezinih podružnica. Primjenjuju se naknade za članstvo u Amazon Prime ili Prime Video. Pogledajte primevideo.com/terms za detalje. Wi-Fi je registrirani zaštitni znak Wi-Fi Alliance®. Pojmovi HDMI i HDMI High-Definition Multimedia Interface i HDMI logo su zaštitni znakovi ili registrirani znakovi HDMI Licensing Administrator, Inc. u Sjedinjenim Državama i drugim zemljama. Proizvedeno prema licenci Dolby Laboratories. Dolby, Dolby Audio i simbol dvostrukog D zaštitni su znakovi Dolby Laboratories Licensing Corporation. Sva prava pridržana. Svi nazivi proizvoda su zaštitni znakovi ili registrirani zaštitni znakovi svojih vlasnika. ©2025 StreamView GmbH, Franz-Josefs-Kai 1, 1010 Beč, Austrija, contact@streamview.com. Ovaj proizvod je proizveden i prodan pod odgovornošću StreamView GmbH. THOMSON i logotip THOMSON zaštitni su znakovi koje pod licencom koristi StreamView GmbH – više informacija na www.thomson-brand.com.

