

THOMSON

Thomson Go TV



tv.mythomson.com



[tv.mythomson.com/
en/Support/FAQs/](https://tv.mythomson.com/en/Support/FAQs/)

IMPORTANTE

Leggere attentamente questo manuale prima di installare e utilizzare il televisore.

Tenere questo manuale a portata di mano per ulteriori riferimenti.

Le immagini riportate in questo manuale d'uso sono solo schemi.

Contenuti

1	Informazioni sulla sicurezza.....	6
1.1	Marcature sul prodotto.....	7
1.2	Avvertenze.....	8
2	Istruzioni per l'installazione del sollevatore e del televisore.....	8
2.1	Montaggio del sollevatore.....	8
2.2	Smontaggio del sollevatore.....	11
2.3	Regolazione dell'angolo e dell'altezza	11
3	Pulsanti e collegamenti TV.....	12
3.1	Connessioni.....	12
3.2	Funzioni dei pulsanti	13
3.3	Utilizzo della batteria interna.....	13
4	Telecomando.....	15
5	Impostazione iniziale.....	16
5.1	Accoppiamento del telecomando Bluetooth.....	16
5.2	Selezione della lingua	16
5.3	Configurazione rapida del televisore con il telefono Android TV.....	17
5.4	Accesso all'account Google	19
5.5	Termini di servizio.....	21
5.6	Servizi Google	21
5.7	Assistente Google.....	22
5.8	Ricerca in tutte le app TV e risultati personalizzati.....	22
5.9	Installazioni automatiche di Google Play	23
5.10	Selezionare la regione/il paese	26
5.11	Creare una password.....	26
5.12	Selezionare la modalità TV.....	27
5.13	Google Cast	28
5.14	Impostazione del canale TV.....	28

5.15	Esclusione di responsabilità.....	30
6	Home.....	30
6.1	Ricerca.....	31
6.2	Negozio.....	32
6.3	Scoprire	32
6.4	Applicazioni	33
6.5	Notifiche.....	33
6.6	Ingressi.....	34
6.7	Rete e Internet	34
6.8	Impostazioni.....	35
6.9	Account Google	35
6.10	Applicazioni preferite.....	36
7	Impostazioni.....	37
7.1	Rete e Internet	37
7.2	Canale	38
7.2.1	Modalità di installazione del canale - Antenna.....	38
7.2.2	Modalità di installazione del canale - Cavo.....	38
7.3	Conti e accesso.....	39
7.4	Applicazioni	39
7.5	Preferenze del dispositivo	40
7.5.1	Circa.....	40
7.5.2	Data e ora.....	40
7.5.3	Timer.....	40
7.5.4	Lingua.....	41
7.5.5	Tastiera.....	41
7.5.6	Ingressi.....	41
7.5.7	Potenza.....	42
7.5.8	Immagine.....	43
7.5.9	Suono.....	44
7.5.10	Immagazzinamento	45
7.5.11	Schermata iniziale.....	45
7.5.12	Modalità di vendita al dettaglio.....	46

7.5.13	Assistente Google.....	46
7.5.14	Google Cast	46
7.5.15	Screen Saver	46
7.5.16	Risparmio energetico.....	46
7.5.17	Posizione.....	47
7.5.18	Utilizzo e diagnostica	47
7.5.19	Accessibilità.....	47
7.5.20	Riavvio.....	47
7.6	Telecomandi e accessori.....	47
8	Giocatore MMP	47
9	TV in diretta.....	48
9.1	Canali.....	48
9.1.1	Guida elettronica ai programmi (EPG).....	48
9.1.2	Canale	49
9.2	Opzioni TV.....	49
9.2.1	Fonte.....	49
9.2.2	Immagine.....	49
9.2.3	Suono	49
9.2.4	Potenza.....	49
9.2.5	Opzioni avanzate	50
9.2.6	Impostazioni.....	51
9.3	Record.....	51
9.3.1	Registrazione istantanea.....	51
9.3.2	Elenco dei record.....	51
9.3.3	Info sul dispositivo	51
9.3.4	Elenco dei programmi	51
9.3.5	Modalità Time Shift.....	52
10	Gestione dei canali.....	53
11	Google Play Store	54
12	Risoluzione dei problemi.....	55
13	Specifiche tecniche	56
13.1	Restrizioni.....	56

13.2	Licenze	56
------	---------------	----

1 Informazioni sulla sicurezza



In caso di condizioni meteorologiche estreme (temporali, fulmini) e di lunghi periodi di inattività (vacanze), scollegare il televisore dalla rete elettrica.

La spina di rete serve a scollegare il televisore dalla rete elettrica e pertanto deve rimanere facilmente utilizzabile. Se il televisore non è scollegato elettricamente dalla rete, l'apparecchio continua ad assorbire energia in tutte le situazioni, anche se il televisore è in modalità standby o è spento.

Nota: seguire le istruzioni sullo schermo per l'utilizzo delle relative funzioni.

Importante: leggere attentamente queste istruzioni prima di installare o utilizzare il televisore.

ATTENZIONE

Questo dispositivo è destinato all'uso da parte di persone (compresi i bambini) che sono in grado/esperte nell'uso di tale dispositivo senza supervisione, a meno che non abbiano ricevuto supervisione o istruzioni sull'uso del dispositivo da parte di una persona responsabile della loro sicurezza.

- Utilizzare questo televisore a un'altitudine inferiore a 2000 metri sul livello del mare, in luoghi asciutti e in regioni con clima moderato o tropicale.
- Il televisore è destinato all'uso domestico e a un uso generale simile, ma può essere utilizzato anche in luoghi pubblici.
- Per la ventilazione, lasciare almeno 10 cm di spazio libero intorno al televisore.
- La ventilazione non deve essere ostacolata coprendo o bloccando le aperture di ventilazione con oggetti come giornali, tovaglie, tende, ecc.
- La spina del cavo di alimentazione deve essere facilmente accessibile. Non collocare il televisore, i mobili, ecc. sul cavo di alimentazione. Un cavo di alimentazione/spina danneggiato può causare incendi o scosse elettriche. Maneggiare il cavo di alimentazione dalla spina, non scollegare il televisore tirando il cavo di alimentazione. Non toccare mai il cavo di alimentazione/la spina con le mani bagnate per non provocare un cortocircuito o una scossa elettrica. Non fare mai un nodo al cavo di alimentazione e non legarlo con altri cavi. Se danneggiato, il cavo deve essere sostituito e l'operazione deve essere eseguita solo da personale qualificato.
- Non esporre il televisore a gocce o schizzi di liquidi e non collocare oggetti pieni di liquidi, come vasi, tazze, ecc. sul televisore o sopra di esso (ad esempio, sui ripiani sopra l'unità).
- Non esporre il televisore alla luce diretta del sole e non collocare fiamme libere, come candele accese, sopra o vicino al televisore.
- Non collocare fonti di calore come stufe elettriche, radiatori, ecc. vicino al televisore.
- Non collocare il televisore su superfici inclinate.

- Per evitare il pericolo di soffocamento, tenere i sacchetti di plastica fuori dalla portata di neonati, bambini e animali domestici.
- Fissare con cura il supporto al televisore. Se il supporto è dotato di viti, serrare saldamente le viti per evitare che il televisore si inclini. Non serrare eccessivamente le viti e montare correttamente i gommini del supporto.
- Non smaltire le batterie nel fuoco o con materiali pericolosi o infiammabili.
- Non utilizzare detergenti domestici per pulire il televisore. Pulire invece lo schermo con un panno morbido e asciutto. Prima di procedere alla pulizia, staccare la spina del dispositivo per sicurezza.

ATTENZIONE

- Le batterie non devono essere esposte a calore eccessivo, ad esempio ai raggi del sole, al fuoco o simili.
- L'eccessiva pressione sonora degli auricolari o delle cuffie può causare la perdita dell'udito.

AVVISO DI BATTERIA

Questo prodotto contiene una batteria interna agli ioni di litio. Utilizzare esclusivamente l'adattatore di corrente in dotazione.

Maneggiare con cura per evitare perdite, incendi o esplosioni. Seguire le linee guida per lo smaltimento e la ricarica delle batterie per evitare lesioni o danni.

SOPRATTUTTO - Non permettere MAI a nessuno, soprattutto ai bambini, di spingere o colpire lo schermo, di spingere qualcosa nei fori, nelle fessure o in qualsiasi altra apertura della custodia.

1.1 Marcature sul prodotto

I seguenti simboli sono utilizzati sul prodotto per indicare restrizioni, precauzioni e istruzioni di sicurezza. Ogni spiegazione deve essere presa in considerazione quando il prodotto reca solo il relativo contrassegno. Annotare tali informazioni per motivi di sicurezza.



Apparecchiatura di Classe II: Questo apparecchio è progettato in modo tale da non richiedere un collegamento di sicurezza alla messa a terra elettrica.



Questo marchio indica che questo prodotto non deve essere smaltito con altri rifiuti domestici in tutta l'UE. Si prega di riciclarlo responsabilmente per promuovere il riutilizzo sostenibile delle risorse materiali. Per restituire il dispositivo usato, utilizzare i sistemi di restituzione e raccolta o contattare il rivenditore presso il quale è stato acquistato il prodotto.

1.2 Avvertenze

Non ingerire la batteria. Se si pensa che le batterie possano essere state ingerite o inserite in una parte del corpo, rivolgersi immediatamente a un medico.

Tenere le batterie nuove e usate lontano dalla portata dei bambini. Se il vano batterie non si chiude saldamente, interrompere l'uso del prodotto e tenerlo lontano dalla portata dei bambini

Un televisore può cadere, causando gravi lesioni personali o la morte. Molte lesioni, in particolare quelle dei bambini, possono essere evitate adottando semplici precauzioni come:

- Utilizzare SEMPRE il metodo di montaggio raccomandato dal produttore del televisore.
- Far passare SEMPRE i cavi e i fili collegati al televisore in modo che non possano essere inciampati, tirati o afferrati.
- Non collocare MAI un televisore in una posizione instabile.
- Non collocate MAI sopra il televisore oggetti che possano invogliare i bambini ad arrampicarsi, come giocattoli e telecomandi.
- Non lasciare MAI i bambini incustoditi intorno al supporto TV. I bambini potrebbero tentare di spingere, arrampicarsi o spostare il supporto, con il rischio di ribaltamento, lesioni o danni.

Se il televisore esistente deve essere mantenuto e riposizionato, si devono applicare le stesse considerazioni di cui sopra.

Gli apparecchi collegati alla messa a terra di protezione dell'impianto dell'edificio attraverso il collegamento alla rete elettrica o attraverso altri apparecchi con collegamento alla messa a terra di protezione - e a un sistema di distribuzione televisiva che utilizza un cavo coassiale, possono in alcune circostanze creare un rischio di incendio. Il collegamento a un sistema di distribuzione televisiva deve quindi avvenire tramite un dispositivo che garantisca l'isolamento elettrico al di sotto di una certa gamma di frequenze (isolatore galvanico).

2 Istruzioni per l'installazione del sollevatore e del televisore

2.1 Montaggio del sollevatore

1. Estrarre la barra di supporto e posizionarla sul lato del coperchio della scatola.
2. Estrarre il primo strato dalla confezione e posizionarlo accanto alla scatola. Il secondo strato comprende gli elementi del supporto.

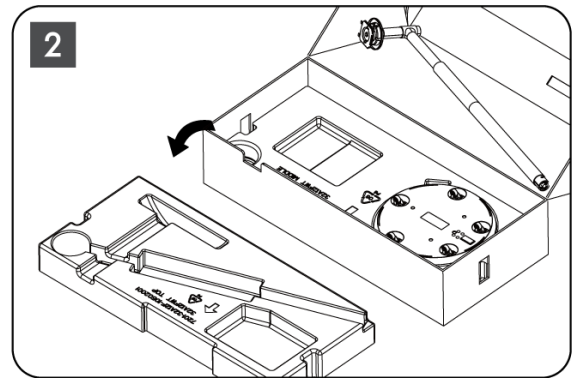
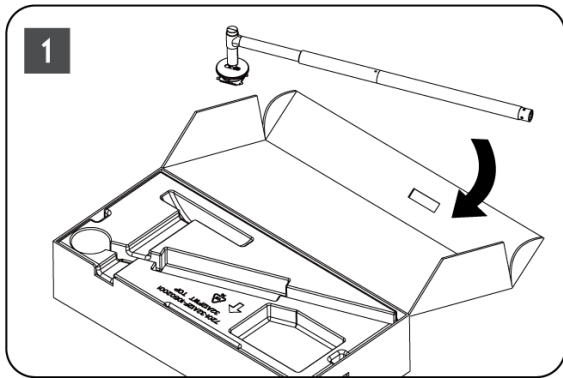

3. Dal secondo strato, estrarre la base di montaggio del televisore, dotata di ruote integrate, e posizionarla su un lato.
4. Rimettere entrambi gli strati nella confezione. Assicurarsi che il primo strato sia di nuovo sopra. Inserire la base del supporto con le ruote nell'apposita fessura presente nella prima parte dell'imballaggio (come si vede nel grafico numero 4).

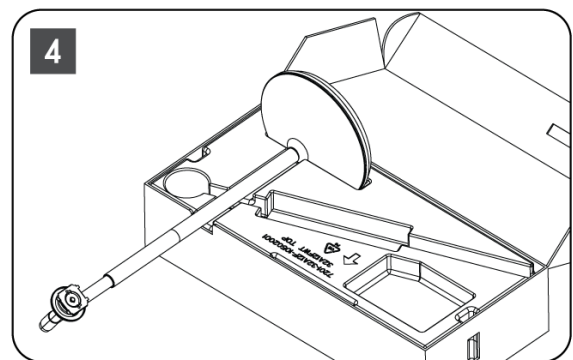
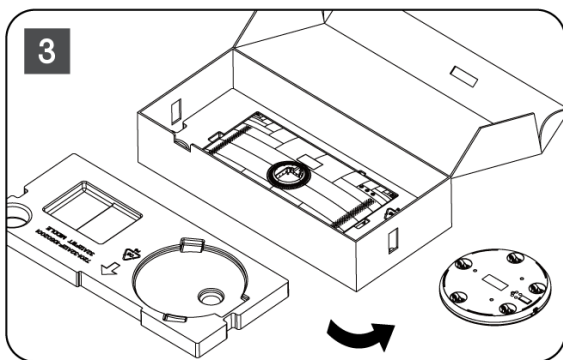

5. Fissare la barra di montaggio del televisore alla base allineandola in posizione.
6. Inserire le viti nell'apposita fessura e serrarle.

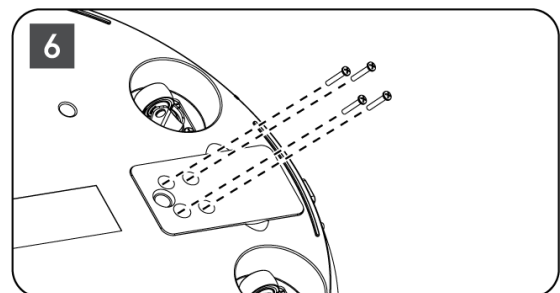
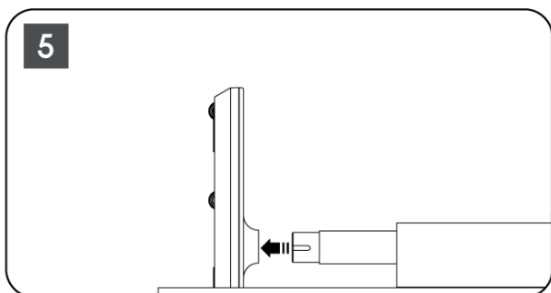

7. Prima di rimuovere lo schermo dall'imballaggio, staccare l'anello di rifinitura dal retro. Quindi, far scorrere l'anello di rifinitura sul supporto del televisore sulla barra di montaggio.

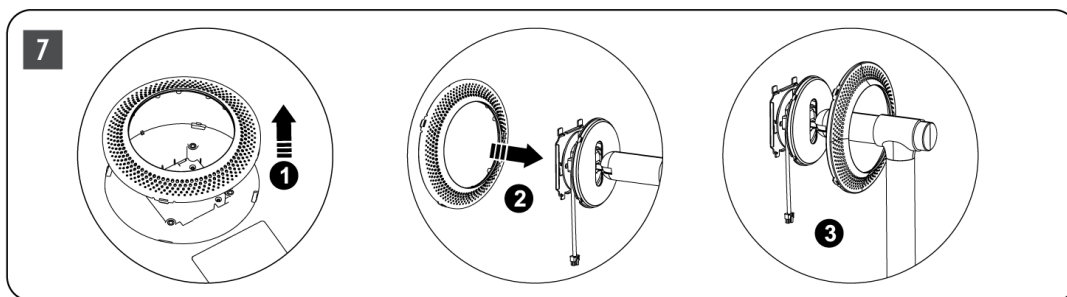

8. Inclinare lo schermo verso l'alto e fissare il televisore alla staffa. Assicurarsi che le fessure sul retro del televisore, progettate per stabilizzare il televisore, siano posizionate e montate correttamente sulla staffa.
9. Avvolgere il cavo di alimentazione in senso antiorario e collegarlo al televisore.

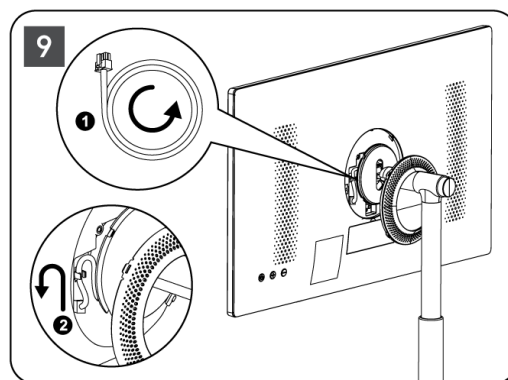
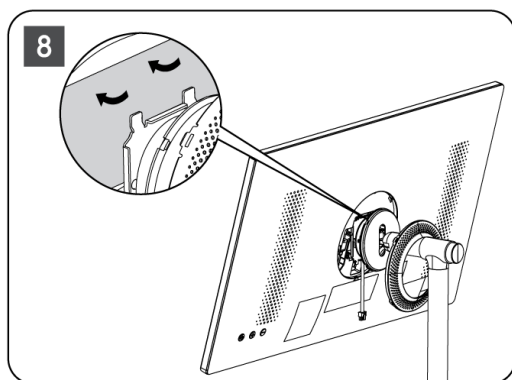

10. Allineare i perni di fissaggio dell'anello di copertura con le fessure presenti sul retro del televisore e premere delicatamente fino a quando i perni si innestano e il coperchio è montato correttamente per completare l'installazione.

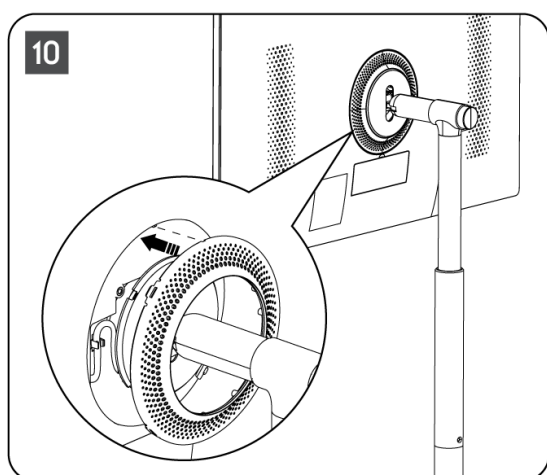

Nota: che il cavo di rete sia correttamente collegato al televisore e che non impedisca la chiusura dell'anello di copertura .

2.2 Smontaggio del sollevatore

Per scollegare lo schermo dal sollevatore, rimuovere l'anello di copertura e premere il pulsante di sgancio rapido sul retro del televisore.

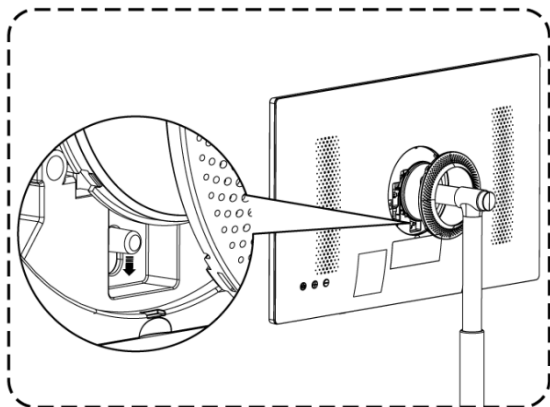

2.3 Regolazione dell'angolo e dell'altezza

È possibile regolare l'altezza e l'angolo di visione del televisore per garantire una visione confortevole.

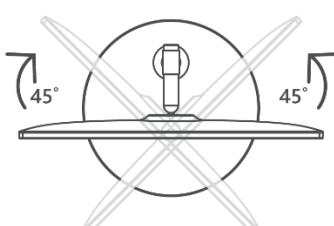
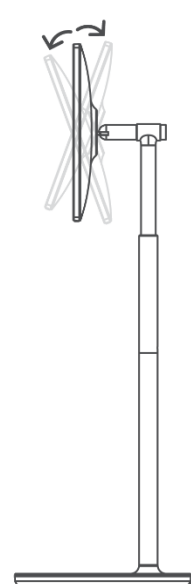
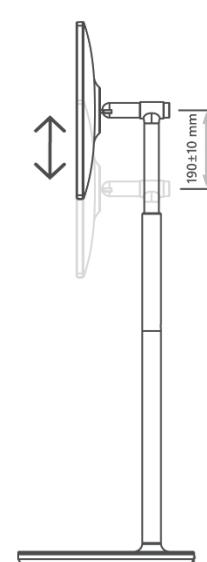
<p>Rotazione a sinistra/destra: $\pm 45^\circ$</p>  A top-down view of the TV screen. Two curved arrows indicate rotation to the left and right, each labeled with 45° . A large 'X' is drawn over the diagram, indicating that this rotation is not possible.	<p>Angolo di avanzamento: $20 \pm 3^\circ$ Angolo di arretramento: $20 \pm 3^\circ$</p>  A side view of the TV on its stand. Two curved arrows indicate the screen tilting forward and backward. The stand is shown in a simplified, schematic style.	<p>L'altezza del sollevatore è regolabile entro 190 ± 10 mm.</p>  A side view of the TV on its stand. A vertical double-headed arrow indicates the height of the stand. A dimension line next to it is labeled 190 ± 10 mm. The stand is shown in a simplified, schematic style.
---	--	--

Attenzione:

- Non ruotare il prodotto con un'angolazione superiore al limite o all'intervallo massimo di altezza regolabile.
- Non lasciare che le mani o le dita rimangano incastrate nel supporto o nell'area di regolazione dell'altezza.

3 Pulsanti e collegamenti TV

3.1 Connessioni

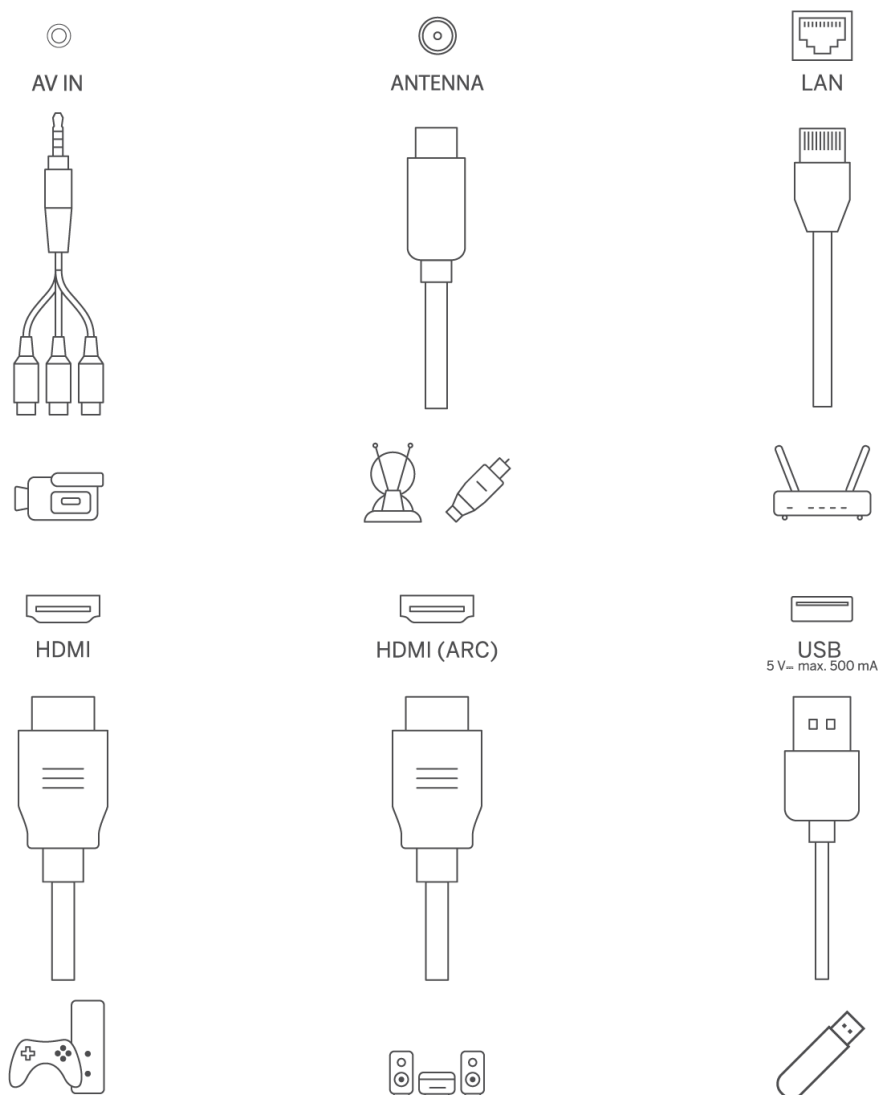

Aprire il coperchio antipolvere della porta e collegarla alla porta corrispondente in base alle esigenze:

- Se si collega un dispositivo che supporta l'ARC, selezionare l'interfaccia HDMI 1.
- Il connettore HDMI può riconoscere i segnali DVI con un commutatore HDMI/DVI esterno.

- Le periferiche e i cavi descritti in questo manuale devono essere acquistati separatamente.

ATTENZIONE

Non collegare l'antenna esterna a una linea elettrica ad alta tensione per evitare scosse elettriche. L'antenna di rete cablata collegata a questo televisore deve essere isolata dalla messa a terra di protezione, altrimenti causerà incendi o altri rischi.

Attenzione:

Collegare prima il cavo di alimentazione al dispositivo, quindi inserire l'adattatore di alimentazione nella presa di corrente.

3.2 Funzioni dei pulsanti

On/Off: Accensione o spegnimento del dispositivo

- ⏻ Mettere il televisore in modalità standby
- ⊕ VOL+: aumenta il volume.
- ⊖ VOL-: Riduce il volume.

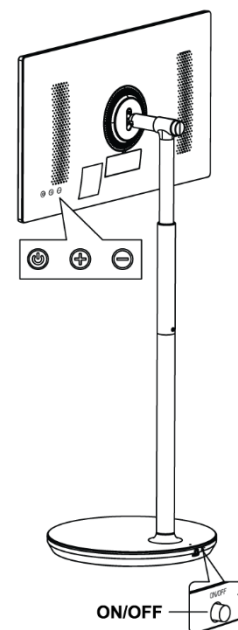

3.3 Utilizzo della batteria interna

La base del supporto TV contiene una batteria interna che può alimentare il prodotto per un massimo di 4 ore quando il TV non è collegato alla rete elettrica. L'indicatore luminoso della batteria ha tre colori diversi (verde, giallo e rosso), che cambiano in base alla capacità residua della batteria.

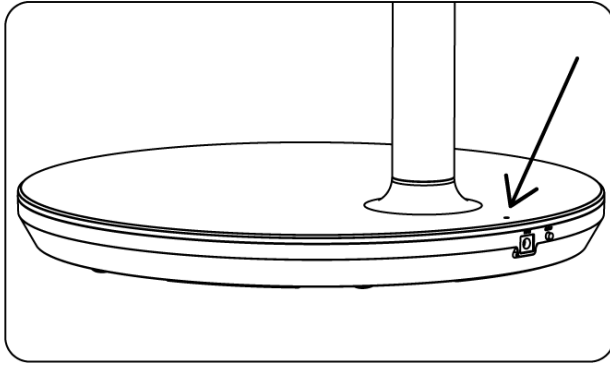

Indicatore della batteria:









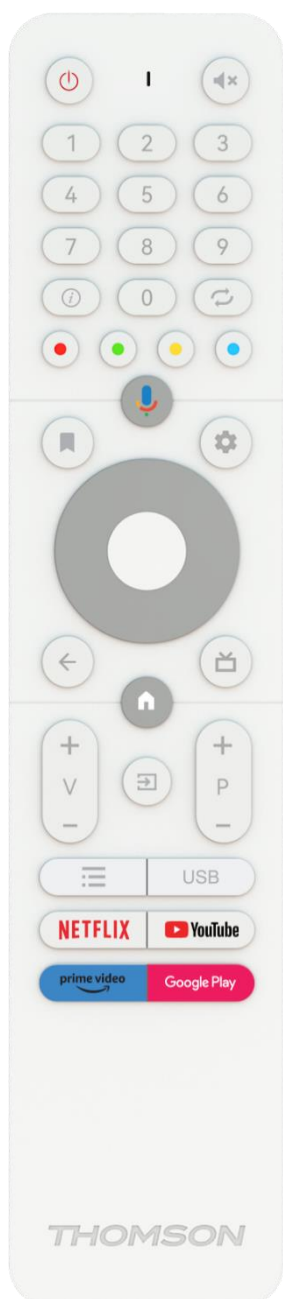







- Luce verde: La capacità della batteria è adeguata.
- Luce gialla: La capacità della batteria è moderata.
- Luce rossa: La capacità della batteria è bassa o in carica.

Nota

- Sono necessarie circa 4 ore per caricare completamente la batteria o solo 2 ore in modalità di ricarica rapida, quando il prodotto è spento.
- Ogni ciclo di carica riduce la capacità di carica completa nel tempo, riducendo quindi la durata massima di funzionamento della batteria.
- In modalità standby, la capacità residua della batteria si riduce naturalmente.
- La batteria non può essere caricata in ambienti estremi.
- Per prolungare la durata della batteria, si consiglia di caricarla dopo l'uso per un certo periodo di tempo invece di tenerla completamente carica durante l'uso.
- Mantenere la capacità della batteria al 60% (indicatore luminoso giallo della batteria) contribuisce a prolungarne la durata.
- La durata massima del servizio dopo la ricarica completa è di 3 ore.
- Il tempo di servizio può variare in base a vari fattori, come i dispositivi collegati, la temperatura di esercizio, il periodo di funzionamento e le impostazioni dell'utente. Pertanto, il tempo di servizio reale può variare rispetto al tempo di servizio progettato.

4 Telecomando



	Pulsante di accensione/Standby: Standby rapido / Standby / On
	Indicatore luminoso
	Silenziamento: Disattiva completamente il volume del televisore
0-9	Pulsanti numerici: Commutare il canale in modalità Live TV, inserire un numero o una lettera nella casella di testo sullo schermo.
	Info: Mostra informazioni su un canale TV in diretta o su un file multimediale in riproduzione.
	Ciclo: Passa da un canale televisivo in diretta a quello guardato in precedenza.
	Pulsanti colorati: Seguire le istruzioni sullo schermo per le funzioni dei pulsanti colorati.
	Microfono: Attivare l'Assistente Google
	Opzioni: Apre un elenco di opzioni di applicazioni e filmati nella schermata principale.
	Impostazioni: Visualizza il menu delle impostazioni della TV in diretta (in modalità TV in diretta), visualizza le opzioni di impostazione disponibili, come l'audio e l'immagine Se si è acquistato un SW con funzione PVR (registrazione): tenendo premuto il pulsante di impostazione per 5 secondi, nell'app TV Live si apre una tastiera aggiuntiva con più funzioni.
	Pulsanti direzionali: Consentono di navigare nei menu, di impostare le opzioni, di spostare l'attenzione o il cursore, ecc. e di impostare l'ora di registrazione e di visualizzare le sottopagine in modalità Live TV - Teletext quando vengono premuti a destra o a sinistra. Seguire le istruzioni sullo schermo
	OK: Conferma le selezioni, accede ai sottomenu, visualizza l'elenco dei canali (in modalità Live TV). Premere 5 secondi per accendere/spegnere la retroilluminazione del telecomando.
	Indietro/Indietro: Torna alla schermata di menu precedente, torna indietro di un passo, chiude le finestre, chiude il televideo (in modalità Live TV-Teletext). Esce dalla riproduzione dei file multimediali e torna al menu generale MMP (Multi Medi Player).
	Guida elettronica ai programmi
	Home: Aprire la schermata iniziale
+ v -	Volume +/-: Controlla il volume del suono del televisore.
	Sorgente/Ingresso: Chiudere e uscire dai menu delle impostazioni di Live TV, uscire da qualsiasi applicazione o menu in esecuzione o dal banner OSD, passare all'ultima sorgente impostata; Selezione degli ingressi del televisore.
+ P -	Programmi +/-: Passare da un canale TV/radio all'altro. Scorre l'elenco dei canali pagina per pagina quando l'elenco dei canali è visualizzato sullo schermo TV.
	OSD: aprire il menu della visualizzazione su schermo.
USB	Aprire il Lettore multimediale, dove è possibile riprodurre i file multimediali da

 NETFLIX	Avviare l'applicazione Netflix
 YouTube	Avviare l'applicazione YouTube
 prime video	Avviare l'applicazione Prime Video
 Google Play	Avviare l'applicazione Google Play

5 Impostazione iniziale

Per la prima configurazione iniziale, la procedura guidata su schermo vi guiderà nell'impostazione del televisore. Seguire la guida per impostare correttamente il televisore.

5.1 Accoppiamento del telecomando Bluetooth

Premere contemporaneamente **BACK** e **VOL-** sul telecomando per accedere alla modalità di accoppiamento Bluetooth. L'indicatore sul telecomando lampeggia all'avvio della modalità di accoppiamento.

- Sul lato destro verrà visualizzato il nome del telecomando. Evidenziarlo con i tasti direzionali e premere **OK**.
- Attendere che venga visualizzato "Paired" sotto il nome del telecomando e continuare la configurazione.

Premere **Indietro** per saltare la modalità di accoppiamento.

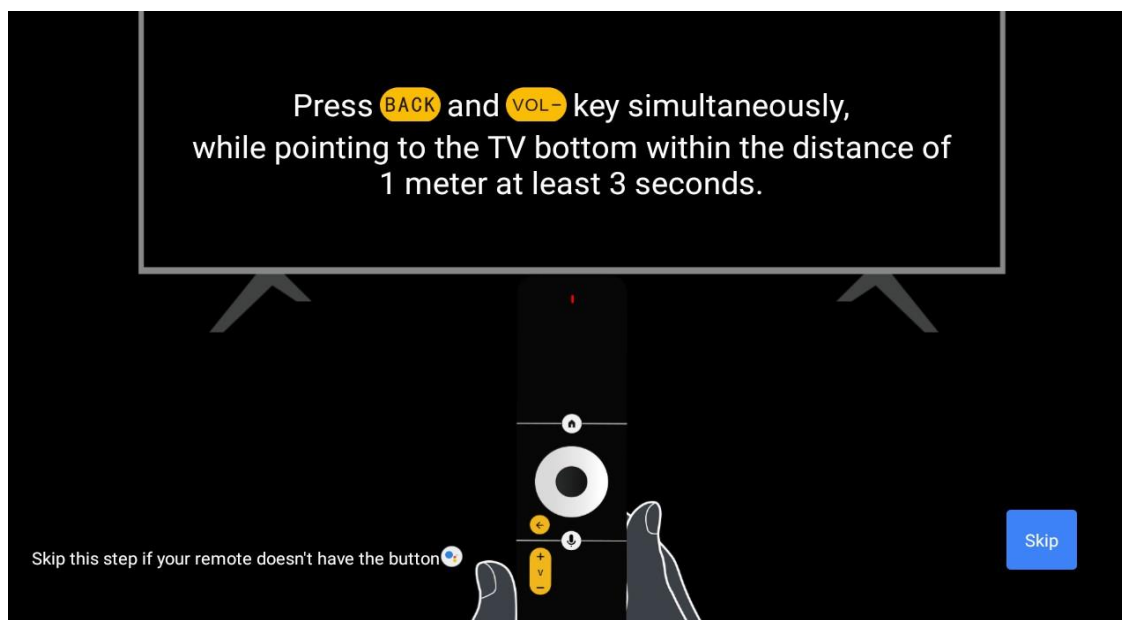

5.2 Selezione della lingua

Utilizzare i pulsanti su/giù per selezionare la lingua del sistema, quindi premere **OK** per confermare.

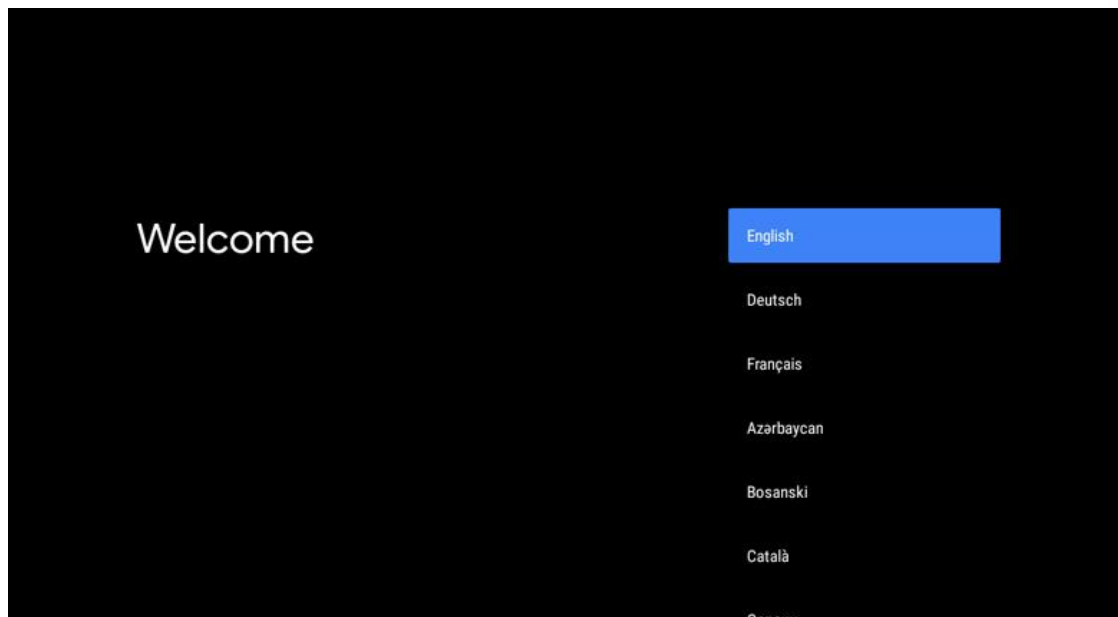

5.3 Configurazione rapida del televisore con il telefono Android TV

Per collegare lo smartphone Android al televisore. Selezionare "Continua".

- Sul telefono Android, aprire l'applicazione preinstallata "Google".
- Digitare o dire "Ok Google, imposta il mio dispositivo".
- Toccare il nome del modello nell'elenco

Nota: Premere **Indietro** per annullare. Se si desidera utilizzare normalmente il televisore, selezionare "Salta".

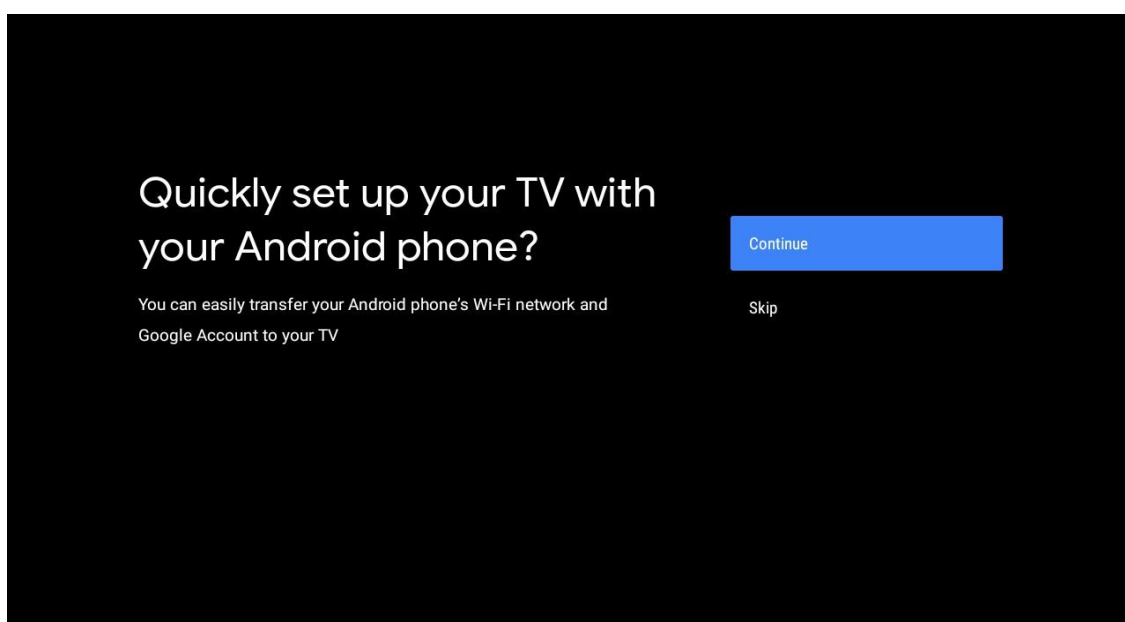

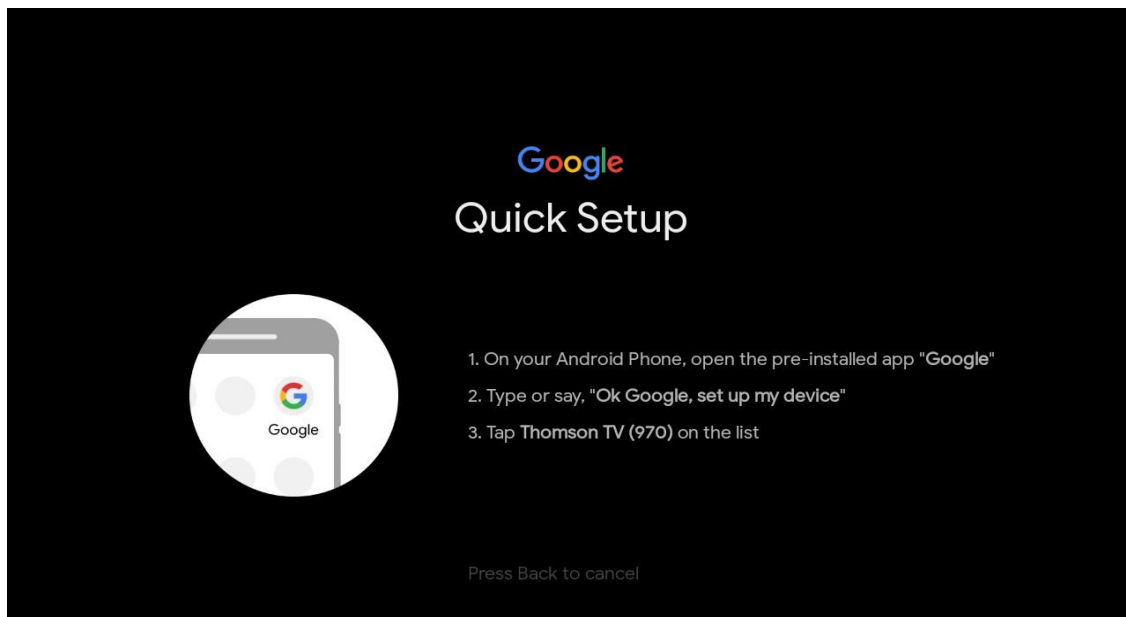

Premere i pulsanti su/giù per selezionare il Wi-Fi a cui ci si vuole connettere, inserire la password e confermare. Se si seleziona "Salta", è possibile impostare la rete in un secondo momento nel menu delle impostazioni.

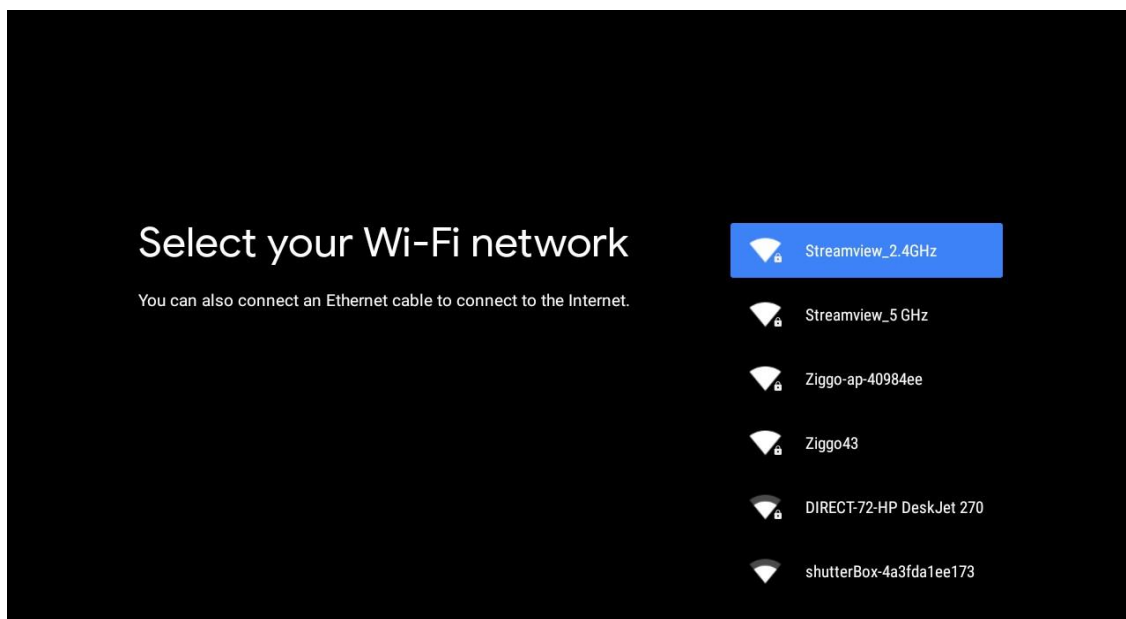

Esaminare l'informativa sulla privacy della rete e i suggerimenti per l'energia.

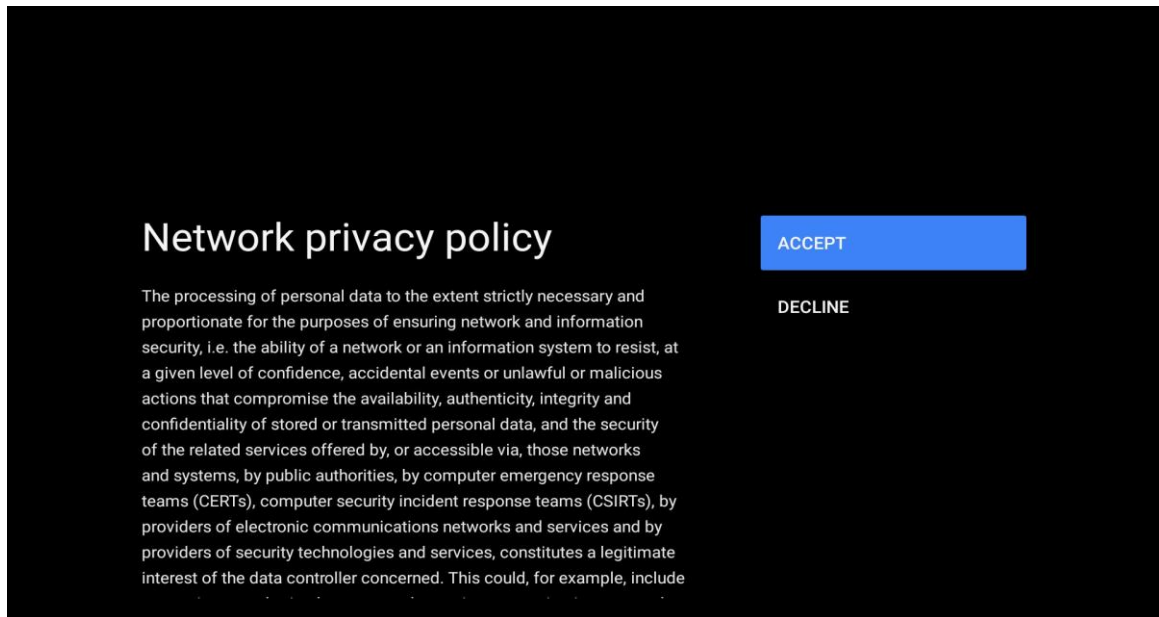

5.4 Accesso all'account Google

Accedi per ricevere nuove app, raccomandazioni, film e molto altro da Google.

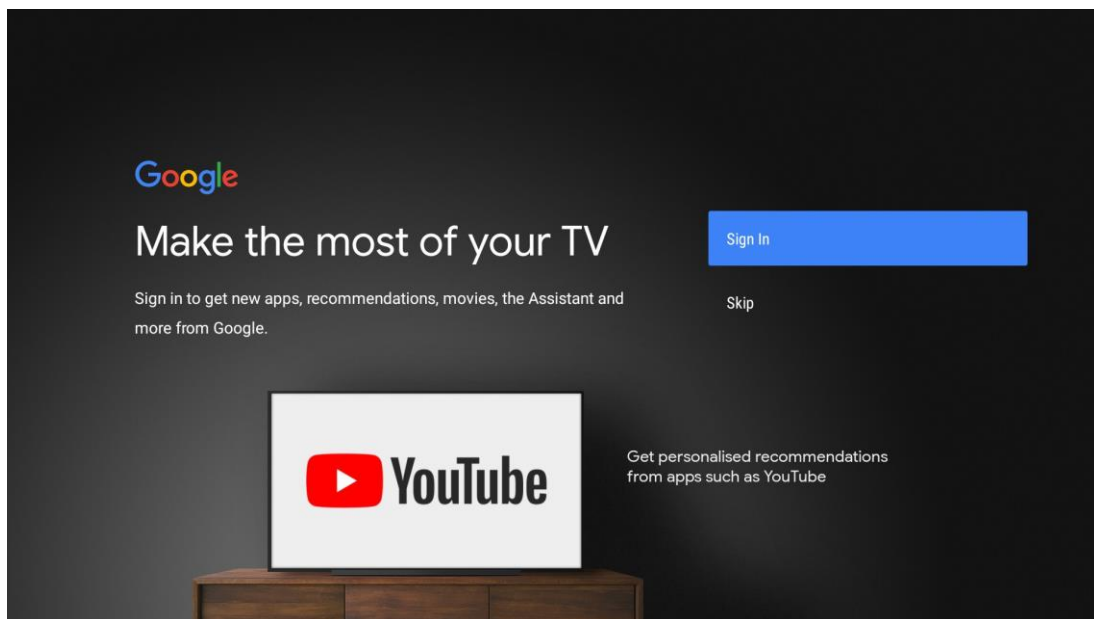

Utilizzare il telecomando per inserire la password e accedere all'account Google.

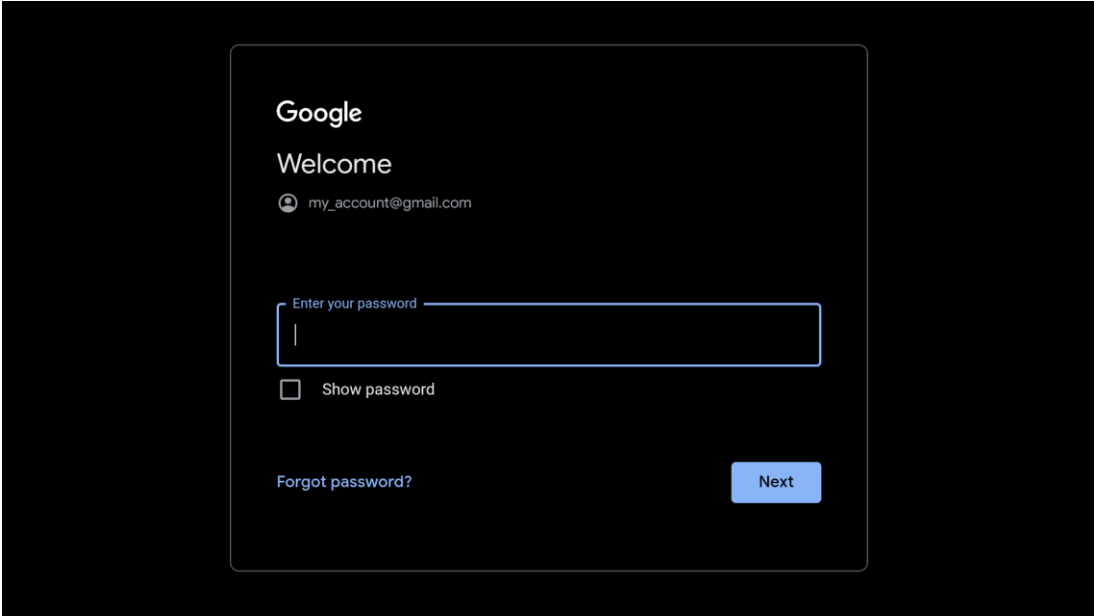
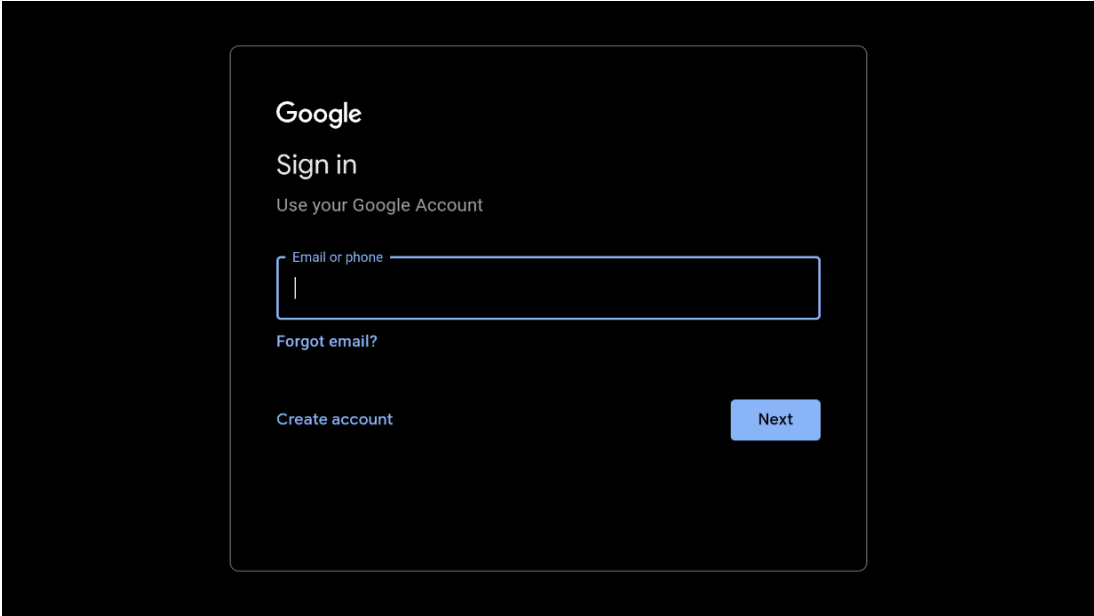

5.5 Termini di servizio

Continuando, si accettano i Termini di servizio di Google per migliorare l'esperienza del prodotto. Selezionare "Accetta" per procedere.

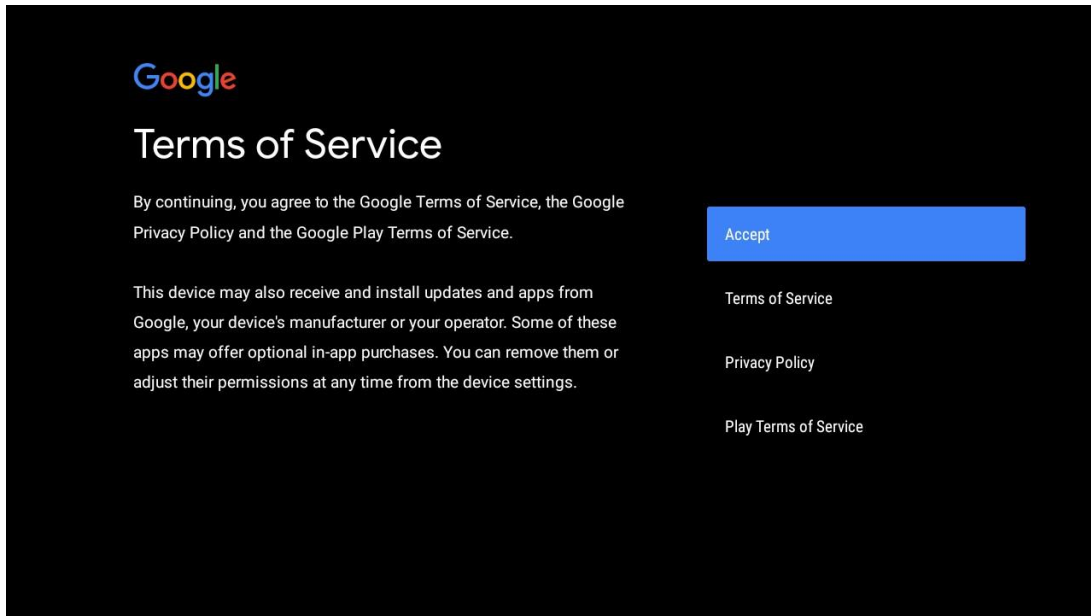

5.6 Servizi Google

Selezionare "Accetta" per confermare se si desidera che la propria posizione venga identificata sul televisore Android e se si accetta di inviare automaticamente informazioni diagnostiche a Google per migliorare la propria esperienza su Google.

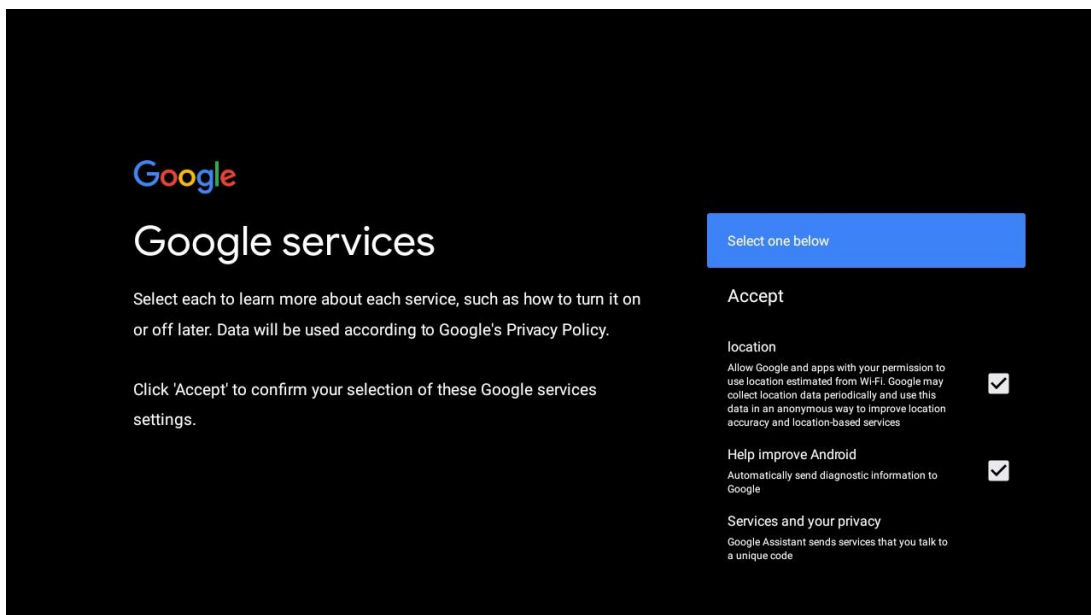

5.7 Assistente Google

Migliorate il controllo vocale del vostro televisore con l'aiuto di Google Assistant.

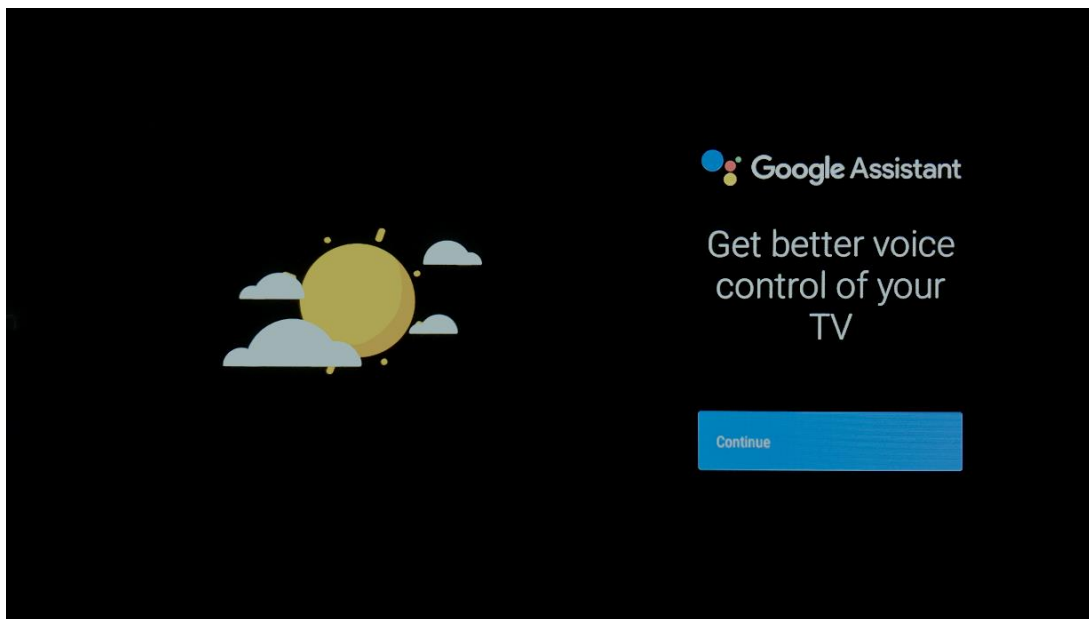

5.8 Ricerca in tutte le app TV e risultati personalizzati

Permettete a Google di condividere le vostre richieste con le app del vostro televisore e di cercare le informazioni richieste in queste app per suggerire risultati migliori e più precisi.

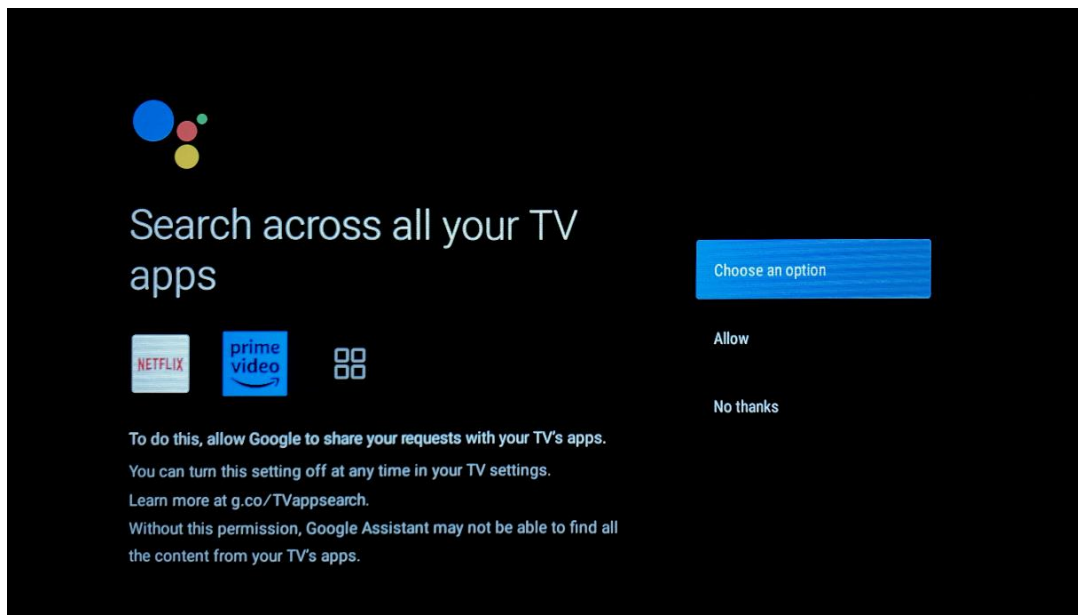

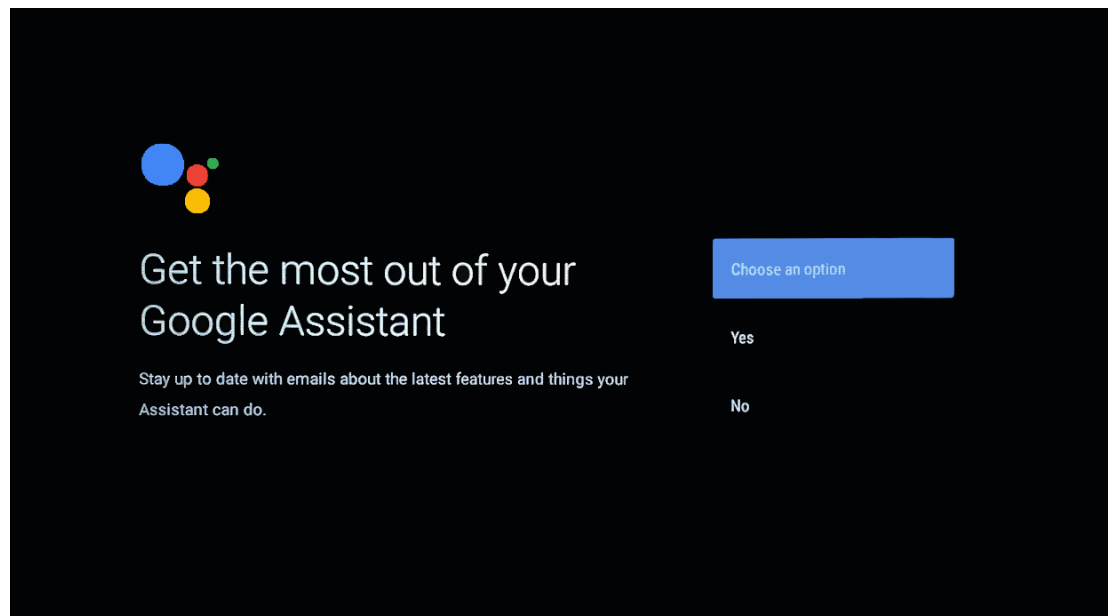
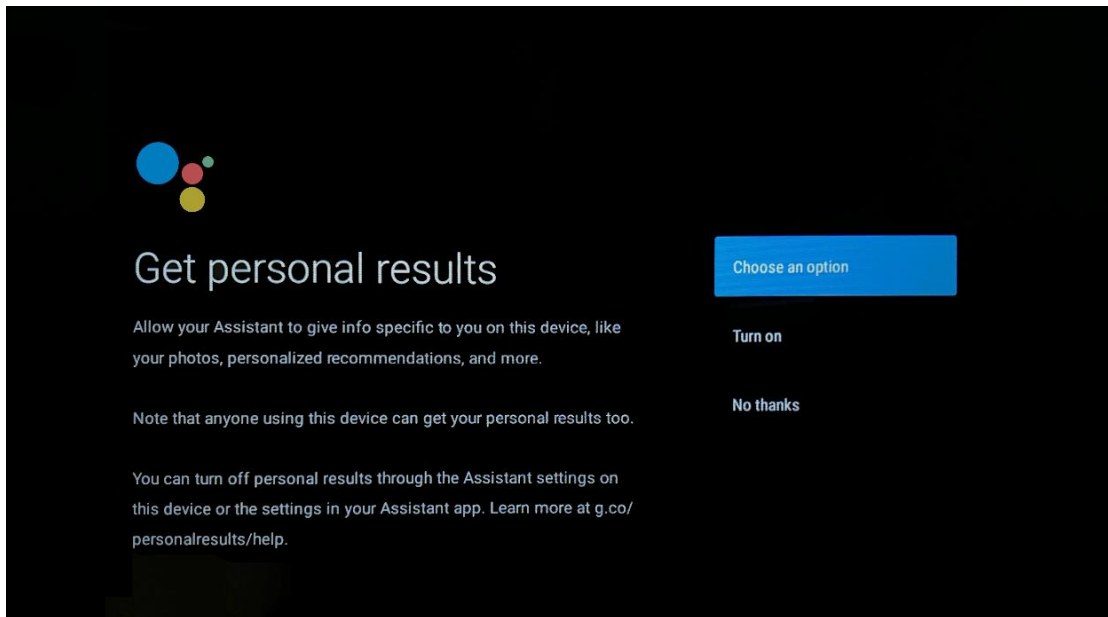

5.9 Installazioni automatiche di Google Play

Selezionare le app consigliate e le app Google che si desidera installare spuntandole in questo elenco. È sempre possibile installare altre app in un secondo momento nel Google Play Store.

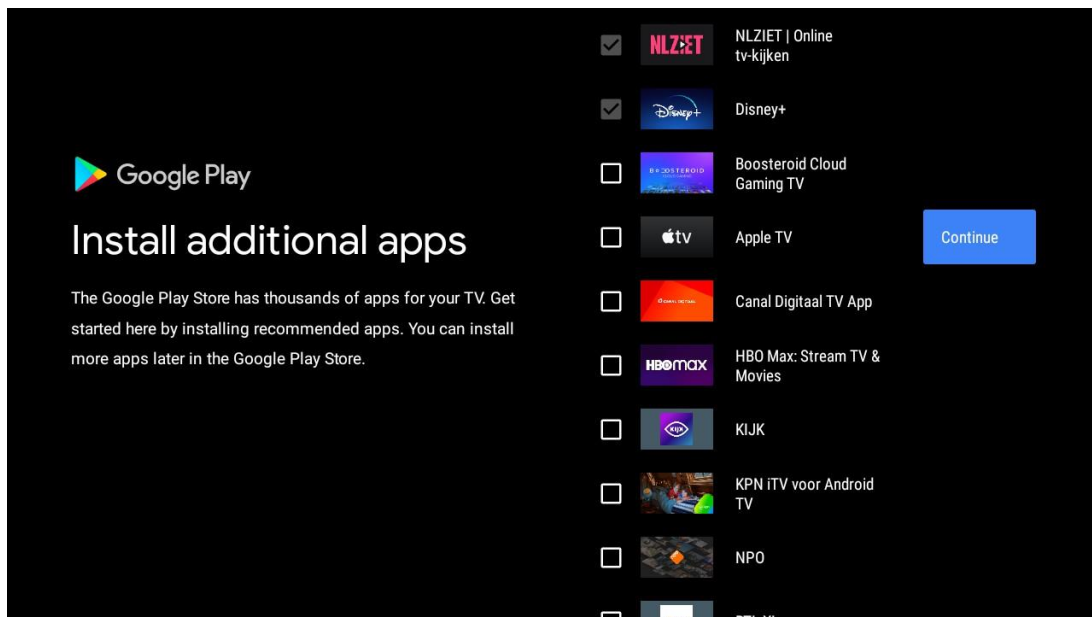

Appaiono ora le schermate informative. È possibile scorrere le impostazioni premendo il pulsante direzionale destro per continuare.

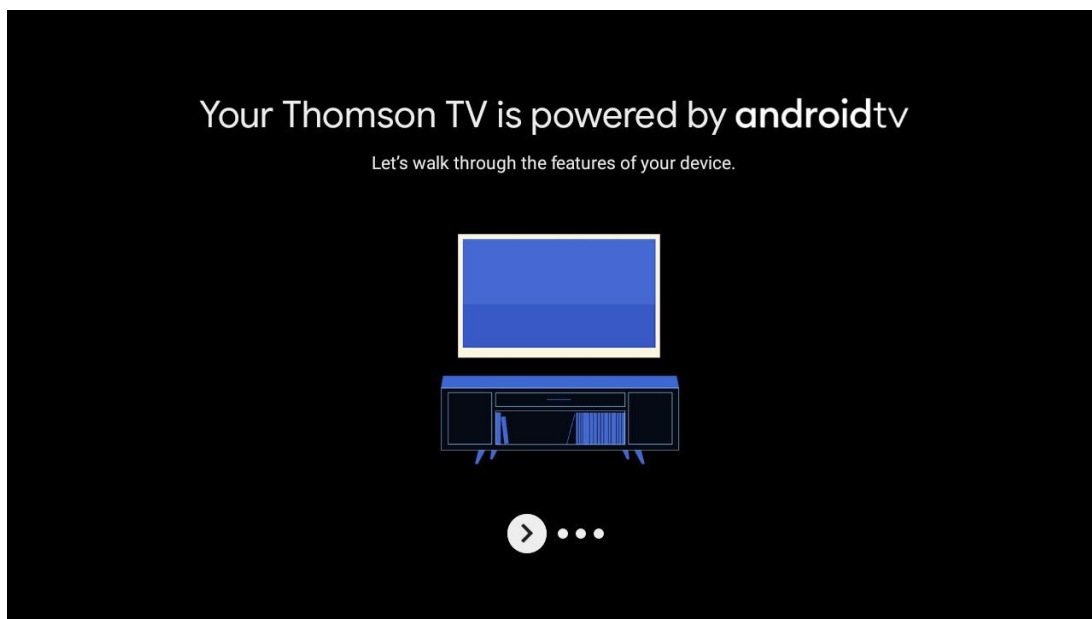

Get apps from Google Play

The Google Play Store offers apps that you're sure to love. Watch shows, stream live sports, play games and more.



Talk to the Google Assistant

After setup, press the mic button on your remote to quickly find the latest blockbuster, check the score of the big game or control your TV.



Cast to your TV

With Chromecast Built-in, you can quickly cast photos, videos and music from your phone straight to your TV.



5.10 Selezionare la regione/il paese

Selezionare il Paese in cui si utilizza il dispositivo con i tasti direzionali, quindi premere **OK** per confermare.

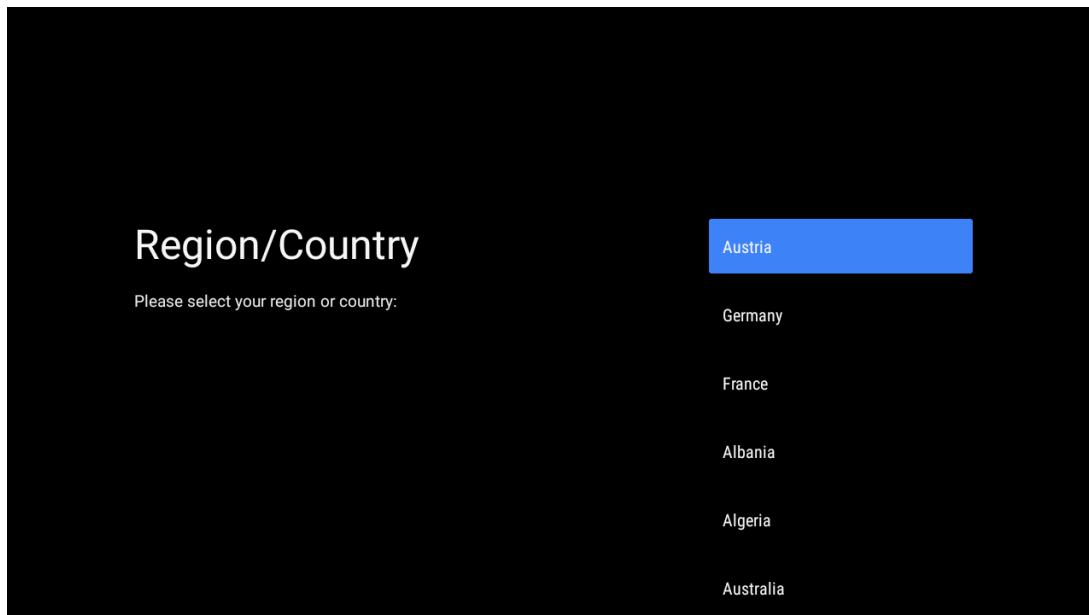

5.11 Creare una password

Questa password è necessaria per varie funzioni, come l'impostazione di Live TV o il reset del dispositivo.

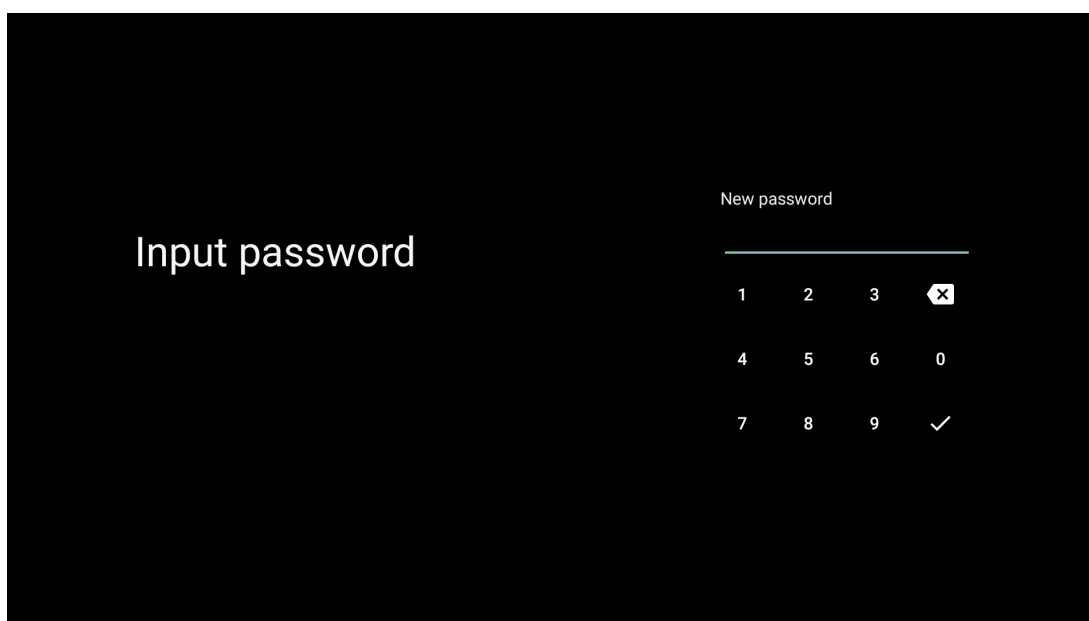

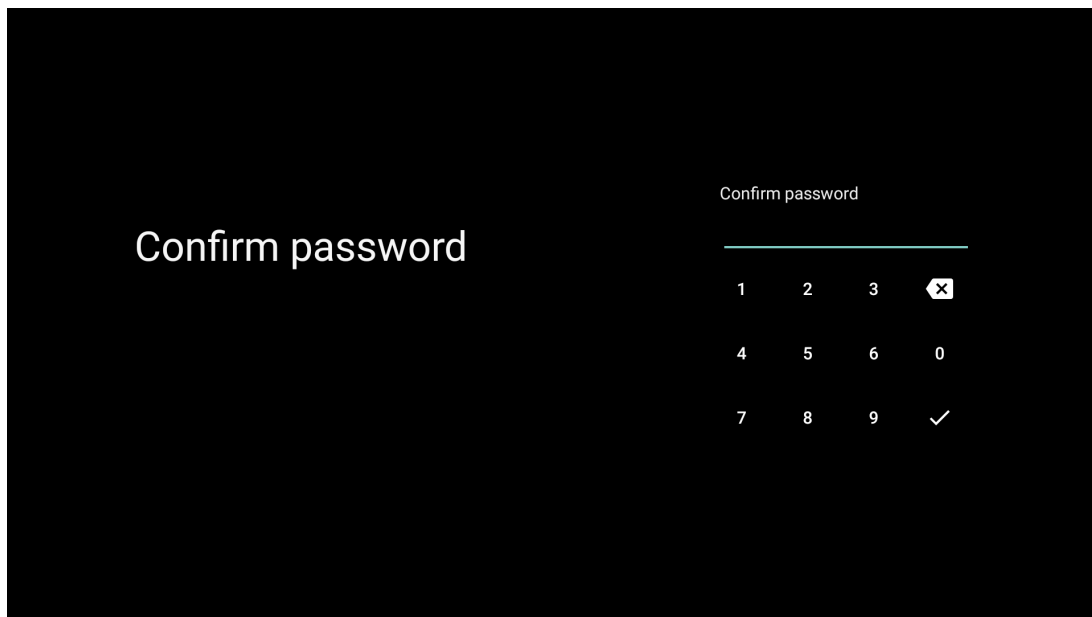

5.12 Selezionare la modalità TV

Selezionare la modalità TV più adatta alle proprie esigenze: Casa o Negozio.

- La modalità "Casa" è ottimizzata per un uso efficiente dell'energia per l'uso domestico.
- La modalità "Negozio" è ottimizzata per memorizzare demo con impostazioni fisse.

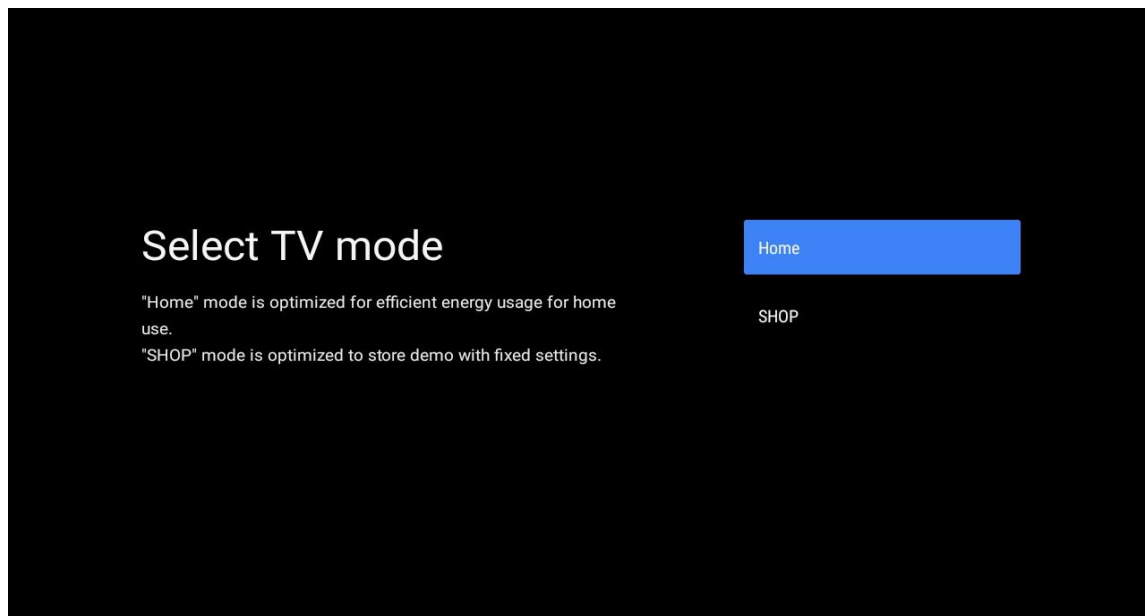

5.13 Google Cast

Selezionare On/Off per rendere disponibile Google Cast.

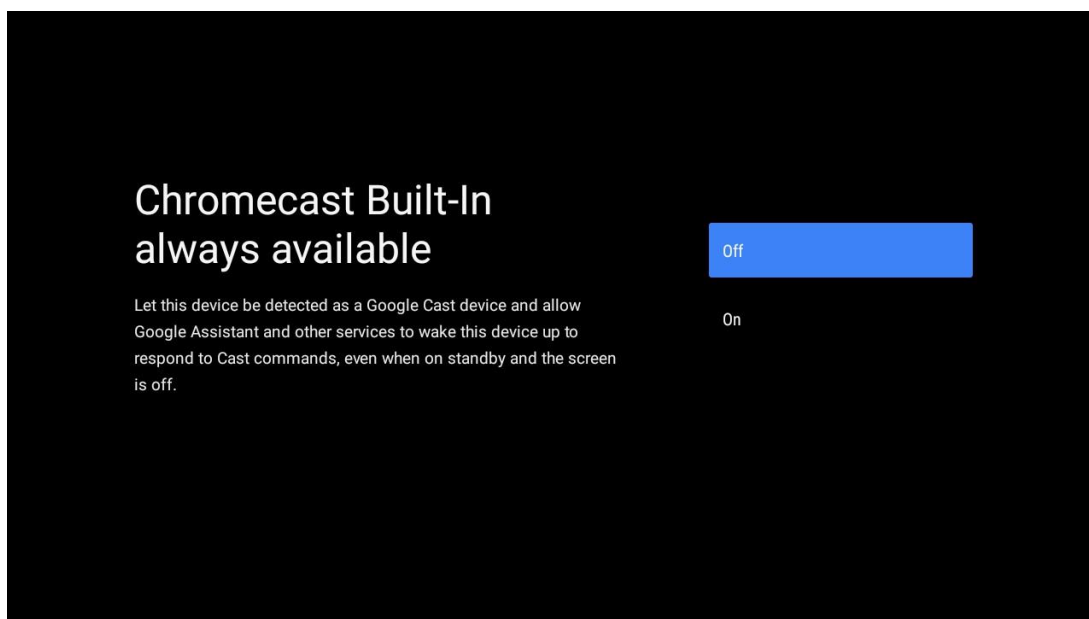

5.14 Impostazione del canale TV

Selezionare Antenna o Cavo per eseguire la scansione dei canali TV.

Se si seleziona "Salta", la scansione dei canali può essere eseguita successivamente nel menu.

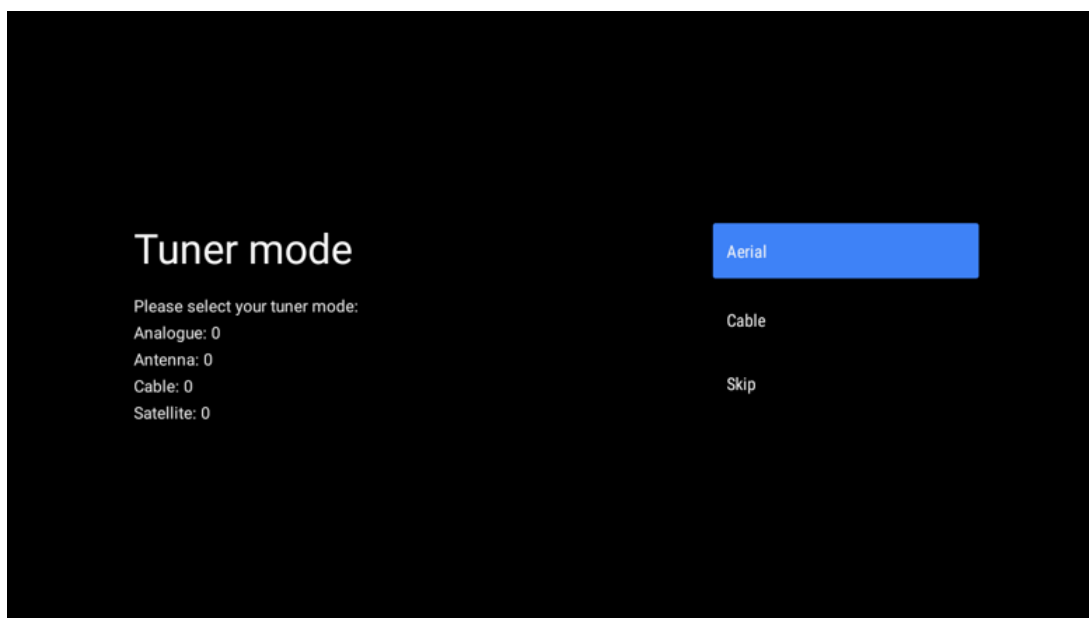

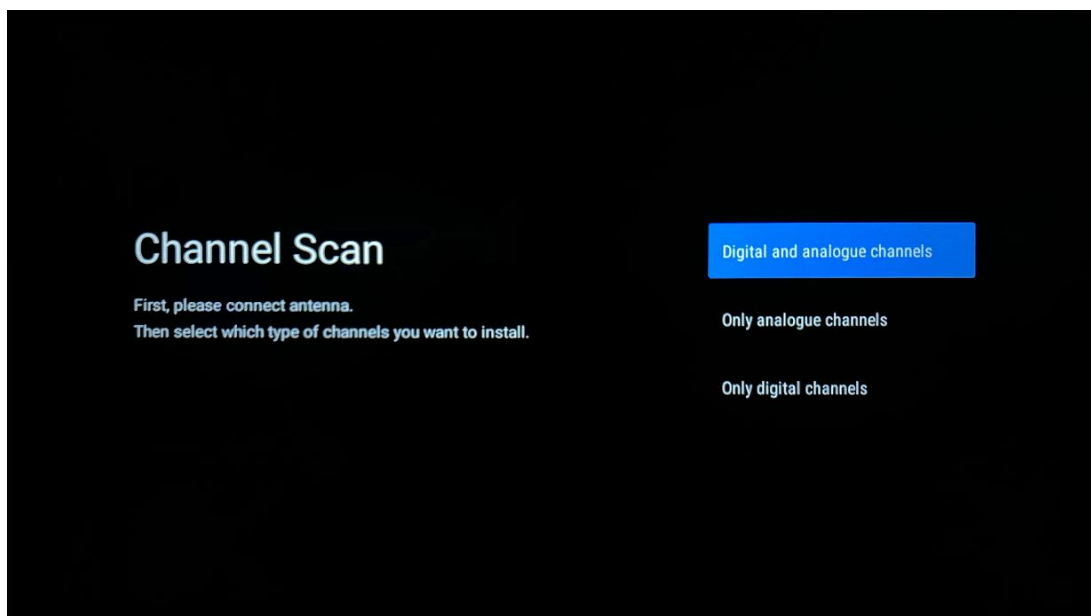

Nota: se non si desidera eseguire una scansione del sintonizzatore, selezionare comunque una delle opzioni disponibili. È possibile saltare la scansione in una fase successiva dell'installazione guidata. Se si salta questa fase, è possibile eseguire una ricerca dei canali in un secondo momento utilizzando le relative opzioni del menu Canali.

Il passo successivo è la selezione della modalità di sintonizzazione. Selezionare la preferenza del sintonizzatore per installare i canali per la TV in diretta. Sono disponibili le opzioni Antenna e Cavo. Evidenziare l'opzione che corrisponde al proprio ambiente e premere OK o il pulsante direzionale destro per procedere.

Antenna

Se si seleziona Antenna, il televisore cercherà le trasmissioni digitali terrestri e analogiche. Nella schermata successiva evidenziare "Scansione" e premere **OK** per avviare la ricerca o selezionare "Salta scansione" per proseguire senza eseguire la ricerca.

Cavo

Se si seleziona Cavo, il televisore cerca le trasmissioni digitali via cavo e analogiche. Se ci sono, le opzioni di operatore disponibili saranno elencate nella schermata "Seleziona operatore". In caso contrario, questo passaggio viene saltato. È possibile selezionare un solo operatore dall'elenco. Evidenziare l'operatore desiderato e premere **OK** o il tasto direzionale destro per procedere.

Nella schermata successiva, selezionare "Scansione" per avviare la ricerca o "Salta scansione" per continuare senza eseguire la ricerca. Se si seleziona "Scansione", viene visualizzata una schermata di configurazione. Potrebbe essere necessario impostare le opzioni Modalità di scansione, Frequenza (kHz), Modulazione, Frequenza di simboli (kSym/s), ID di rete. Per eseguire una scansione completa, impostare la "Modalità di scansione" su "Completa/Avanzata", se disponibile. A seconda dell'operatore selezionato e/o della modalità di scansione, alcune opzioni

potrebbero non essere disponibili per l'impostazione. Una volta terminata l'impostazione delle opzioni disponibili, premere il pulsante direzionale destro per procedere. Il televisore inizierà a cercare le trasmissioni disponibili.

Nota: questo televisore non dispone di uno slot CI. Pertanto, supporta solo la visione di canali DVB-C in chiaro (FTA).

5.15 Esclusione di responsabilità

Al termine dell'installazione, vi verrà chiesto di accettare l'esclusione di responsabilità.

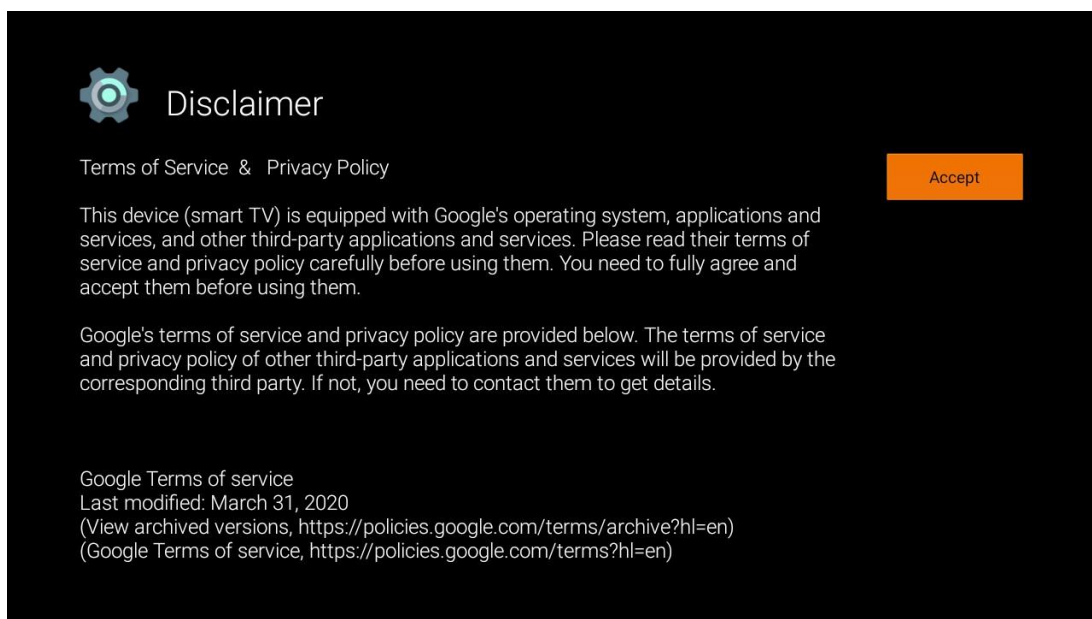

6 Home

Per usufruire dei numerosi vantaggi di Android TV, il televisore deve essere collegato a Internet. Collegare il televisore a una rete domestica con una connessione Internet attiva. È possibile collegare il televisore al modem/router in modalità wireless o via cavo. Ulteriori informazioni sul collegamento del televisore a Internet sono disponibili nel menu Impostazioni / Rete e Internet.

La schermata principale è il fulcro del televisore. Dalla schermata principale è possibile avviare qualsiasi applicazione, lanciare l'applicazione Live TV per guardare la trasmissione televisiva, guardare un film da varie applicazioni di streaming o passare a un dispositivo collegato alla porta HDMI. Inoltre, è possibile uscire dall'applicazione in qualsiasi momento e tornare alla schermata principale premendo il pulsante Home sul telecomando.

Le opzioni disponibili della schermata principale sono disposte in file. Per navigare tra le opzioni della schermata iniziale, utilizzare i tasti direzionali del telecomando. Potrebbero essere

disponibili le righe delle applicazioni, di YouTube, di Google Play Film e TV, di Google Play Musica e delle applicazioni installate. Selezionare una riga, quindi spostare l'attenzione sull'elemento desiderato della riga. Premere **OK** per effettuare una selezione o per accedere a un sottomenu.

Nota: A seconda delle impostazioni del televisore e della selezione del paese durante la configurazione iniziale, la schermata iniziale può contenere elementi diversi.

6.1 Ricerca

Gli strumenti di ricerca si trovano in alto a sinistra dello schermo. È possibile inserire una parola per avviare una ricerca utilizzando la tastiera virtuale o provare la ricerca vocale utilizzando il microfono integrato nel telecomando. Spostare il focus sull'opzione desiderata e premere **OK** per continuare.

Ricerca vocale: Selezionare l'icona del microfono con i tasti direzionali del telecomando e premere **OK** per avviare la funzione di ricerca vocale. Nella parte inferiore dello schermo appare un campo di ricerca vocale di Google. Ponete la vostra domanda a Google e il televisore vi risponderà. Per i termini di ricerca locali è importante che la lingua del menu del televisore sia impostata sulla lingua locale.

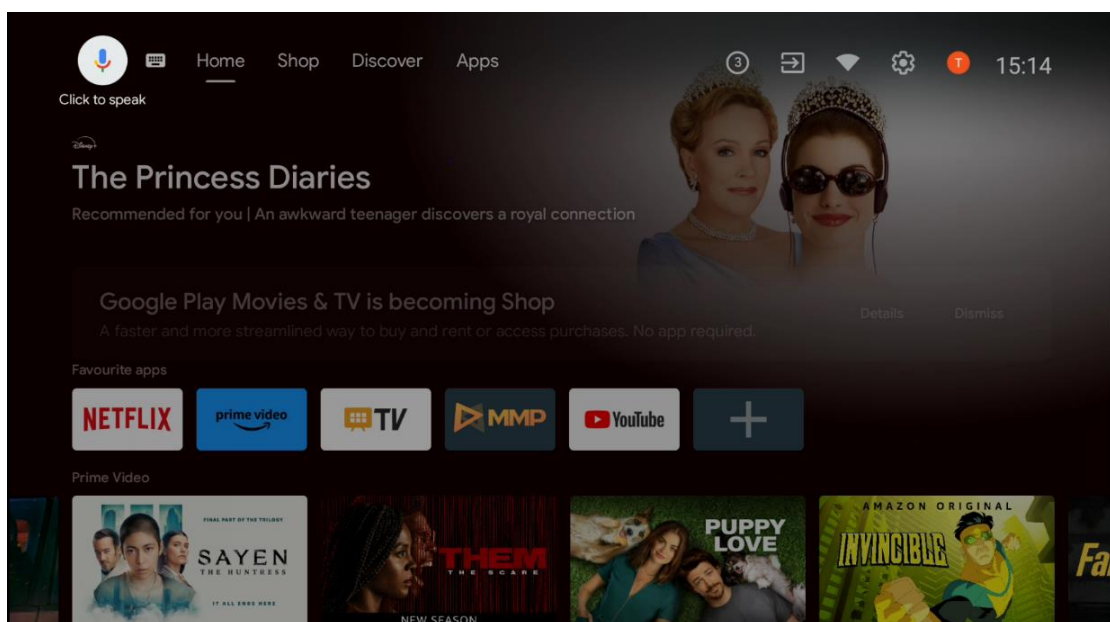

Ricerca della tastiera Selezionare l'icona della tastiera con i tasti direzionali del telecomando e premere **OK**. Sullo schermo apparirà la tastiera virtuale di Google. Digitare la domanda a cui si desidera rispondere.

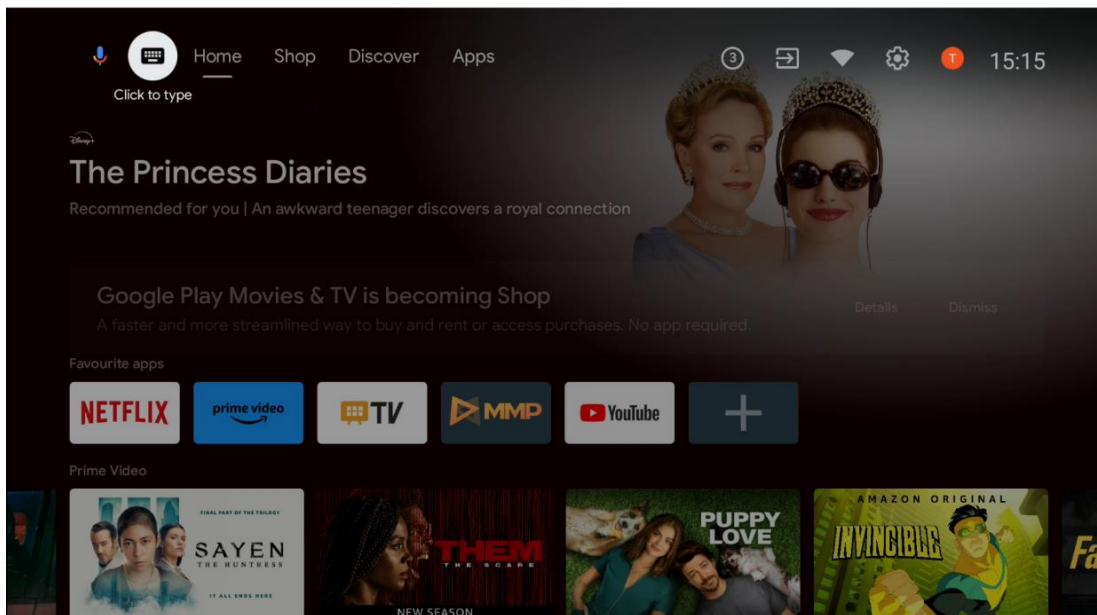

6.2 Negozio

Selezionare "Negozio" nella schermata principale per visualizzare le offerte del Google TV Shop. Qui è possibile noleggiare o acquistare vari film o altri contenuti multimediali dal Google Shop.

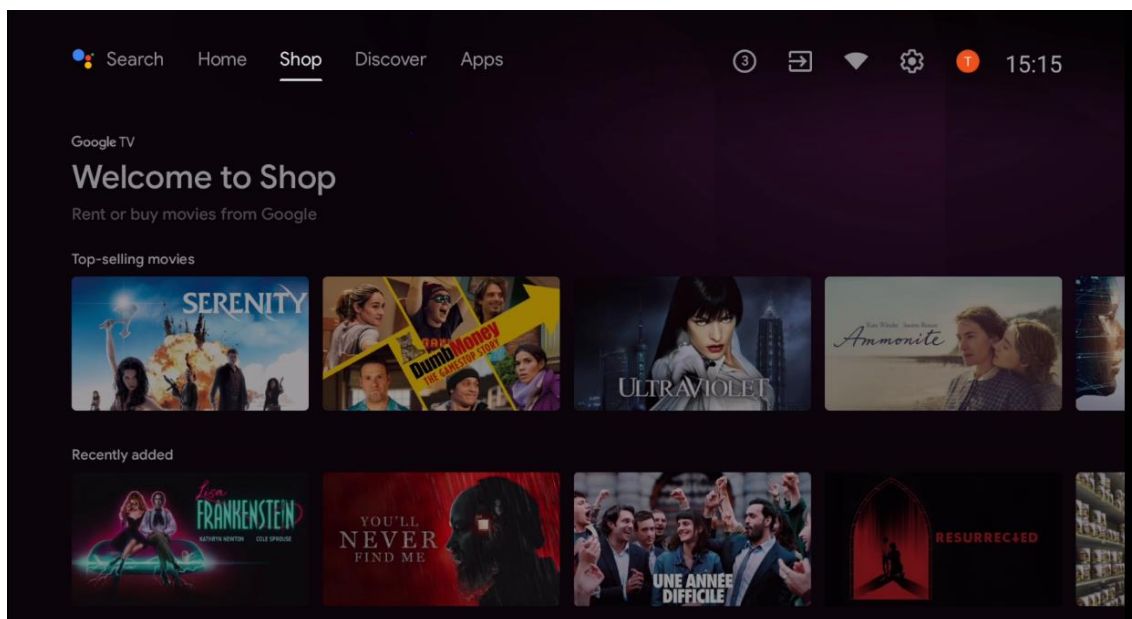

6.3 Scoprire

Selezionare "Scopri" nella schermata principale per visualizzare i film o le serie consigliati dalle applicazioni di streaming installate sul televisore.

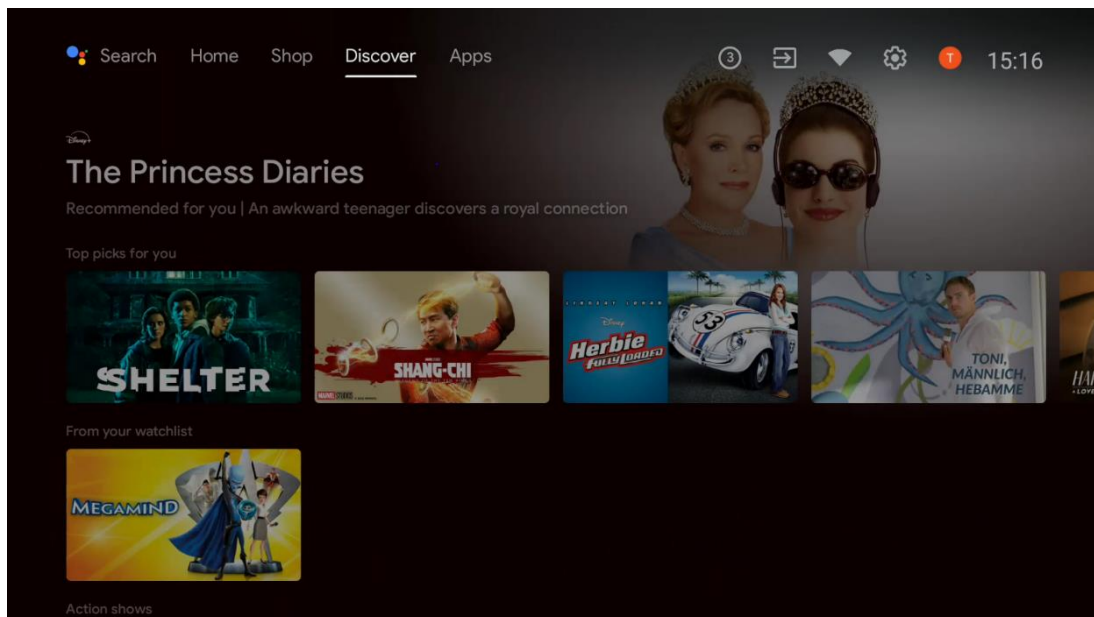

6.4 Applicazioni

Selezionare "Applicazioni" nella schermata principale per visualizzare le applicazioni installate sul televisore.

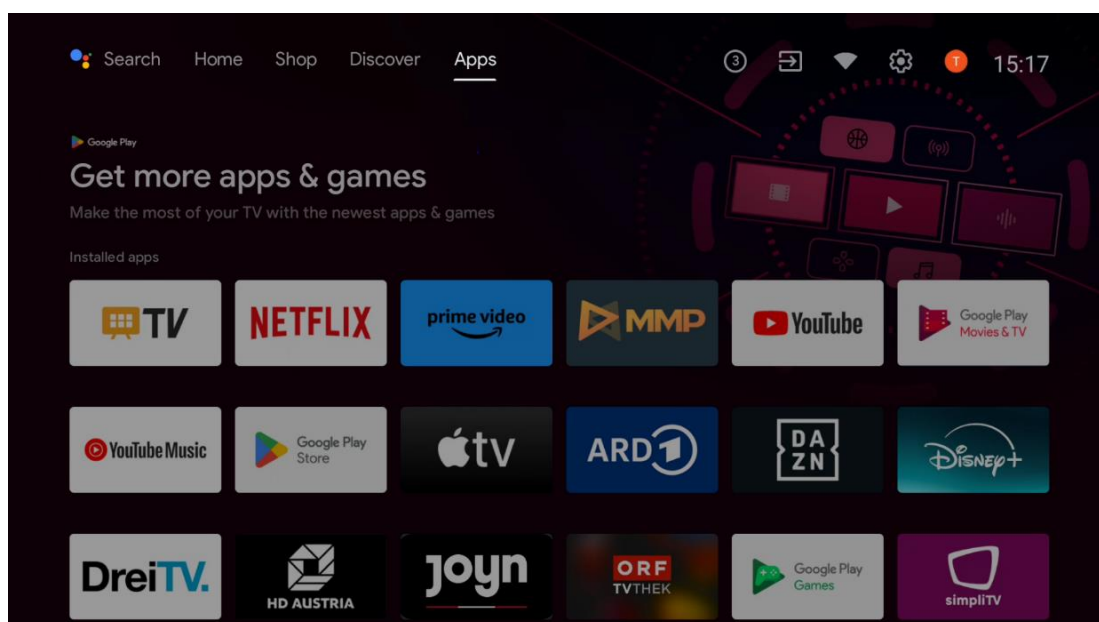

6.5 Notifiche

Selezionare l'icona Notifiche nella schermata principale per visualizzare i messaggi della funzionalità Google o TV.

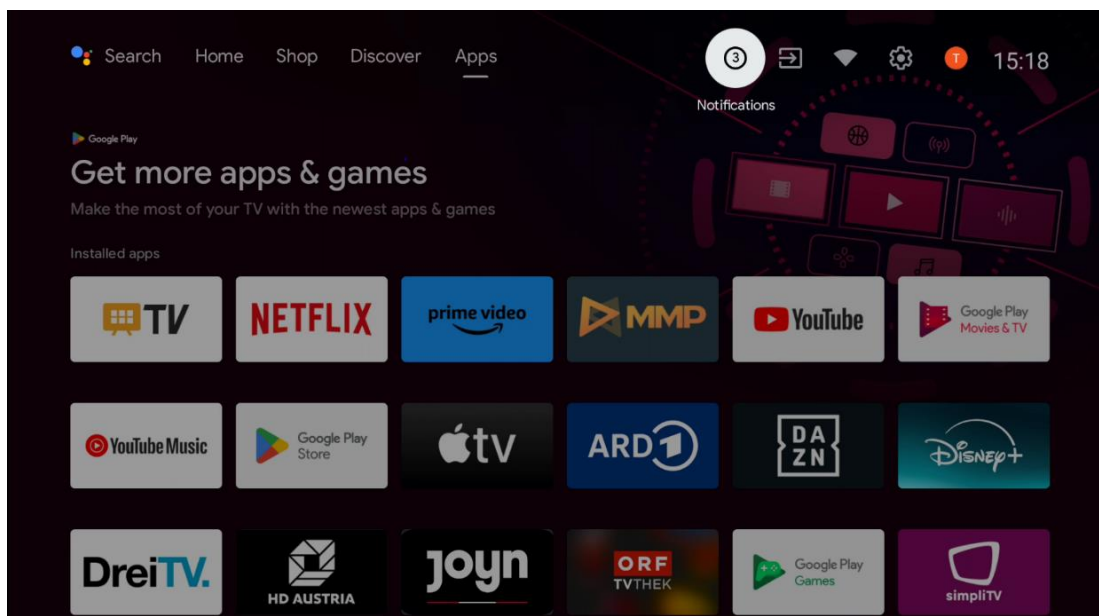

6.6 Ingressi

Selezionare l'icona Ingressi nella schermata principale per visualizzare le sorgenti di segnale TV o i dispositivi collegati al televisore.

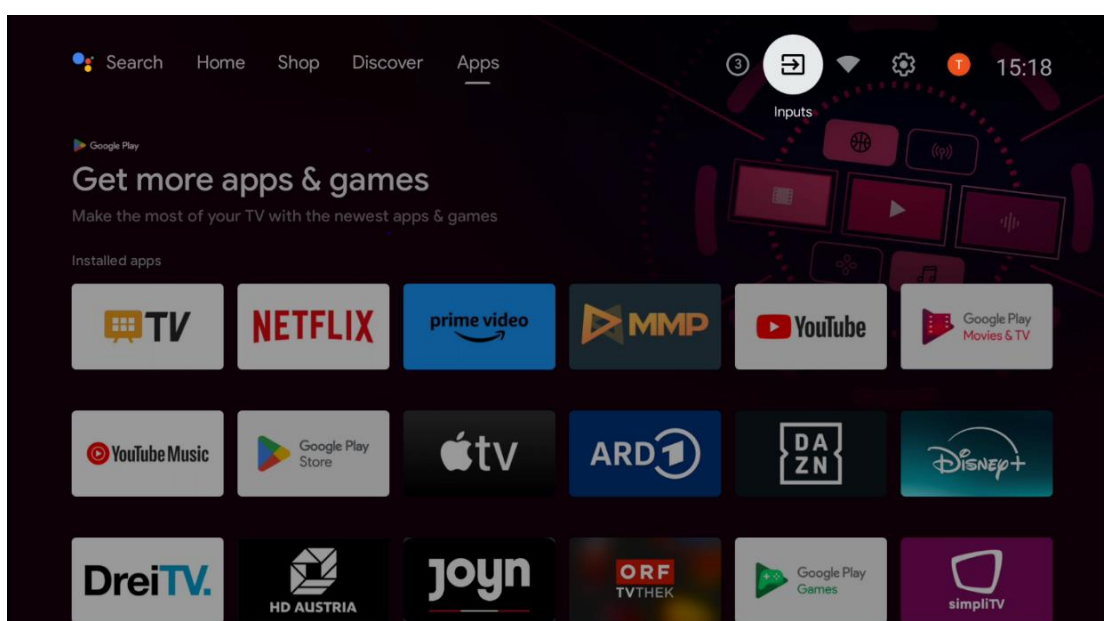

6.7 Rete e Internet

Selezionare l'icona Rete nella schermata principale per visualizzare lo stato di connessione a Internet del televisore.

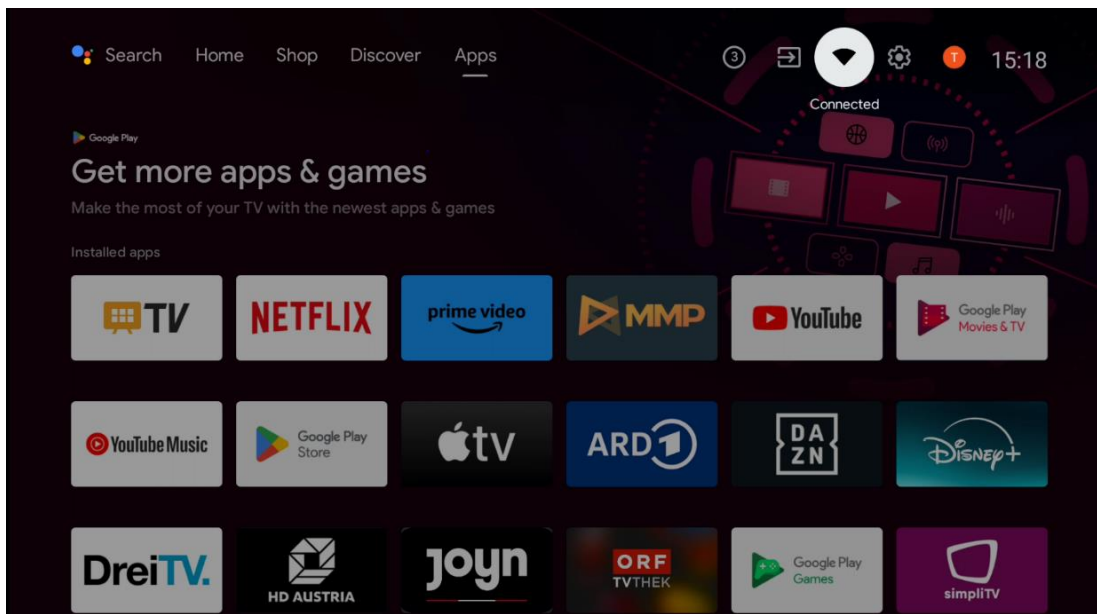

6.8 Impostazioni

Selezionare l'icona Collegato/Non collegato nella schermata principale per visualizzare le impostazioni del televisore. Questo menu è spiegato più dettagliatamente nel capitolo 7.

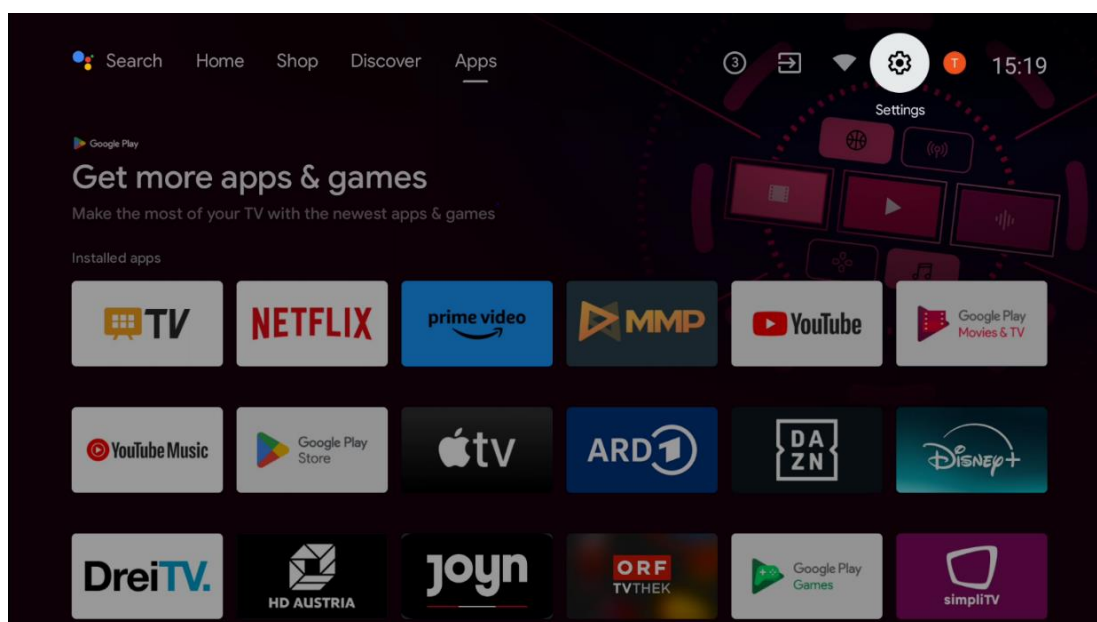

6.9 Account Google

Selezionare il pulsante Profilo nella schermata principale per visualizzare gli account Google collegati al televisore, aggiungere altri account Google o rimuoverli.

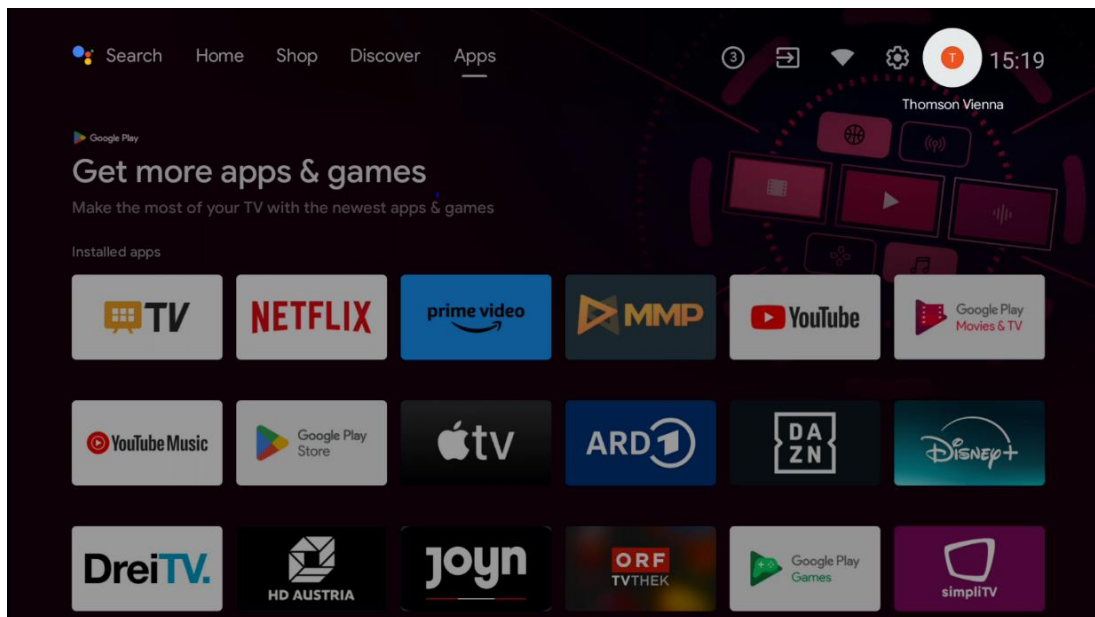

6.10 Applicazioni preferite

Nella prima riga si trovano i collegamenti alle applicazioni preferite. Qui si trovano anche le applicazioni dei servizi di streaming più importanti, come Netflix o YouTube, nonché Live TV e MMP (Multimedia Player).

Selezionare l'applicazione con i tasti direzionali del telecomando e confermare con il tasto **OK** per avviare l'applicazione selezionata.

Selezionare un'applicazione e tenere premuto il pulsante **OK** per rimuovere l'applicazione selezionata dalla riga Applicazioni preferite, spostarla in una nuova posizione o avviarla.

Premere il simbolo + alla fine della prima riga per aggiungere un'altra applicazione installata alla selezione delle applicazioni preferite.

Il funzionamento del Lettore multimediale è illustrato in modo più dettagliato nel capitolo 8. Il funzionamento dell'applicazione Live TV è spiegato in modo più dettagliato nel capitolo 9.

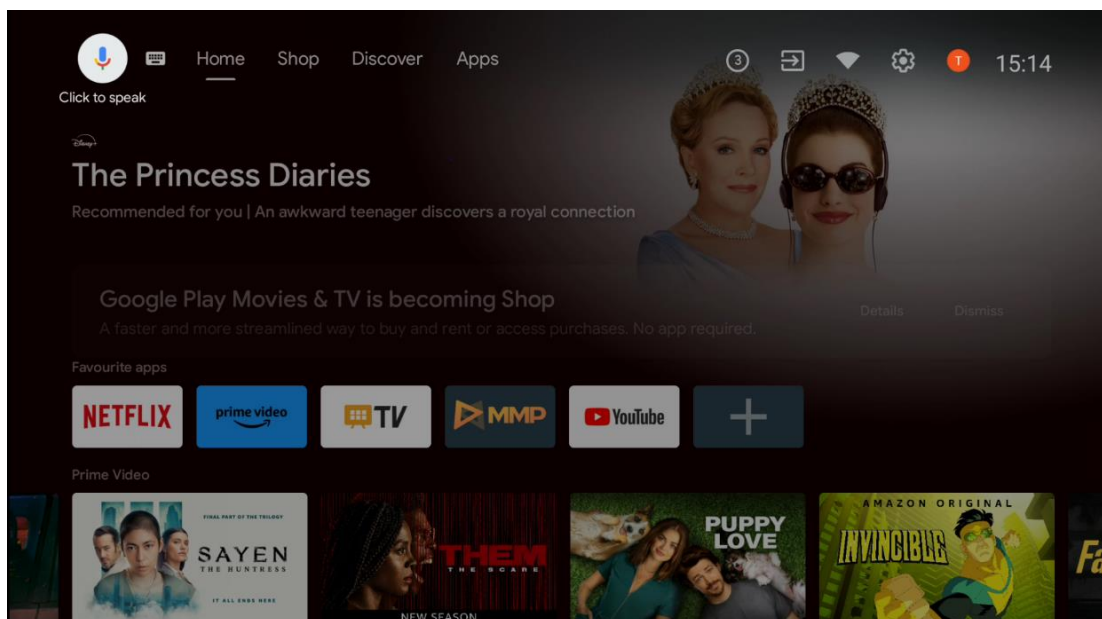

7 Impostazioni

Il menu delle impostazioni è suddiviso in Suggerimenti e Impostazioni generali.

7.1 Rete e Internet

Configurare le impostazioni di rete del televisore utilizzando le opzioni di questo menu. È anche possibile evidenziare l'icona Connesso/Non connesso nella schermata principale e premere **OK** per accedere a questo menu.

Sono disponibili le seguenti opzioni:

- **Wi-Fi:** attiva e disattiva la funzione LAN senza fili (WLAN). Quando la funzione WLAN è attivata, vengono elencate le reti wireless disponibili. Evidenziare "Vedi tutti" e premere **OK** per visualizzare tutte le reti. Selezionarne una e premere **OK** per connettersi. Per connettersi alla rete selezionata, potrebbe essere richiesto di inserire una password nel caso in cui la rete sia protetta da password.
- **Aggiungere una nuova rete:** Aggiungere reti con SSID nascosti.
- **Scansione sempre disponibile:** È possibile consentire al servizio di localizzazione e ad altre applicazioni di eseguire la scansione delle reti, anche quando la funzione WLAN è disattivata. Premere **OK** per attivarla o disattivarla.
- **WoW:** Attiva e disattiva la funzione Wake on WLAN. Questa funzione consente di accendere o svegliare il televisore tramite la rete wireless.
- **WoL:** Attiva e disattiva la funzione Wake on LAN. Questa funzione consente di accendere o svegliare il televisore tramite la rete.
- **Ethernet:** Connesso / Non connesso: Visualizza lo stato della connessione a Internet via Ethernet, gli indirizzi IP e MAC.

- **Impostazioni proxy:** Impostare manualmente un proxy HTTP per il browser. Questo proxy non può essere utilizzato da altre applicazioni.
- **Impostazioni IP:** Configurare le impostazioni IP del televisore.

7.2 Canale

Le impostazioni visualizzate in questo menu dipendono dalla sorgente TV (antenna o cavo) o dal dispositivo collegato al televisore che è stato selezionato con il tasto **Ingresso** del telecomando.

7.2.1 Modalità di installazione del canale - Antenna

- **Scansione dei canali:** Premere il tasto **OK** del telecomando per eseguire la ricerca automatica dei canali DVB-T/T2. Al termine del processo di scansione, premere il pulsante **Indietro** per tornare al menu precedente.
- **Aggiornare la scansione:** I canali aggiunti in precedenza non vengono cancellati, ma i nuovi canali trovati vengono memorizzati nell'elenco dei canali.
- **Scansione RF singola:** Selezionare il canale RF utilizzando i pulsanti direzionali destro/sinistro. Vengono visualizzati il livello e la qualità del segnale del canale selezionato. Premere **OK** per avviare la scansione sul canale RF selezionato. I canali trovati saranno memorizzati nell'elenco dei canali.
- **Aggiornamento manuale del servizio:** questa funzione avvia l'aggiornamento manuale dei canali TV/radio ricevibili.
- **LCN:** Impostare la preferenza per LCN. LCN è il sistema Logical Channel Number che organizza le trasmissioni disponibili in base a una sequenza di numeri di canale riconoscibili (se disponibili).
- **Tipo di negozio del canale:** Impostare il tipo di negozio preferito.
- **Selezione rete preferita:** Selezionare la rete preferita. Questa opzione di menu sarà attiva se è disponibile più di una rete.

7.2.2 Modalità di installazione del canale - Cavo

- **Ricerca automatica dei canali:** La Smart TV cerca i canali digitali e analogici che possono essere ricevuti via cavo. A seconda del Paese, durante l'installazione iniziale vengono offerti fornitori opzionali di TV via cavo DVB-C, elencati nella schermata Seleziona operatore. Se si riceve il segnale DVB-C da un provider TV via cavo non dedicato, selezionare l'opzione Altro. Premere **OK** per avviare la ricerca dei canali. Nel menu Ricerca canali è possibile selezionare una delle tre opzioni di ricerca dei canali: Completa, Avanzata o Rapida.
 - **Full:** ricerca automatica di tutti i canali DVB-C disponibili.
 - **Avanzato:** Ricerca automatica di tutti i canali DVB-C disponibili. Per questa opzione è necessario inserire i parametri di ricezione del provider DVB-C, la

frequenza e l'ID della rete. Con questa opzione di ricerca, i canali vengono ordinati in base all'LCN dei provider via cavo.

- **Rapido:** Ricerca automatica di tutti i canali DVB-C disponibili. Questa ricerca cerca tutti i transponder via cavo disponibili con i simboli standard.
- **Scansione RF singola:** Ricerca manuale dei canali DVB-C in base alla frequenza del transponder.
- **LCN:** opzioni LCN per la ricerca dei canali DVB-C.
- **Tipo di scansione dei canali:** Impostare il tipo di scansione preferito.
- **Tipo di negozio del canale:** Impostare il tipo di negozio preferito.

7.3 Conti e accesso

Google: Questa opzione è disponibile se si è effettuato l'accesso al proprio account Google. È possibile configurare le preferenze di sincronizzazione dei dati o rimuovere l'account registrato sul televisore. Evidenziare un servizio elencato nella sezione "Scegliere le app sincronizzate" e premere **OK** per attivare/disattivare la sincronizzazione dei dati. Evidenziare "Sincronizza ora" e premere **OK** per sincronizzare tutti i servizi abilitati in una sola volta.

Aggiungi account: Aggiungere un nuovo account a quelli disponibili accedendovi.

7.4 Applicazioni

Gestire le applicazioni installate sul televisore. È possibile visualizzare le applicazioni aperte di recente, vedere tutte le applicazioni o gestire le autorizzazioni:

- **Applicazioni aperte di recente:** Visualizza le app aperte di recente.
- **Vedi tutte le app:** Visualizza un elenco completo di tutte le app installate sul televisore. È anche possibile vedere lo spazio di memoria occupato da ciascuna app. Da qui è possibile controllare le versioni delle app, avviare o interrompere forzatamente il loro funzionamento, disinstallare le app scaricate, controllare le autorizzazioni e attivarle o disattivarle, gestire le notifiche, cancellare i dati e la cache e molto altro ancora. È sufficiente evidenziare un'app e premere **OK** per accedere alle opzioni disponibili.
- **Permessi:** Gestire le autorizzazioni e altre caratteristiche delle app installate.
 - **Autorizzazioni delle app:** Le app saranno ordinate per categorie di tipo di autorizzazione. È possibile attivare/disattivare le autorizzazioni per le app all'interno di queste categorie.
 - **Accesso speciale alle app:** Configurare le funzioni dell'app e le autorizzazioni speciali.
 - **Sicurezza e restrizioni:** Consentire o limitare l'installazione di app da fonti diverse dal Google Play Store. Impostare il televisore in modo da bloccare o avvisare prima dell'installazione di app che potrebbero causare danni.

7.5 Preferenze del dispositivo

7.5.1 Circa

Qui è possibile trovare informazioni hardware e software sul televisore, nonché il sistema operativo Android e la versione ESN di Netflix.

- **Aggiornamento del sistema:** selezionare questa opzione di menu e premere **OK** sul telecomando per verificare se è disponibile un aggiornamento del software per il televisore.
- **Nome dispositivo:** selezionare questa opzione di menu e premere **OK** sul telecomando per modificare il nome o assegnare un nome personalizzato al televisore. Questo è importante perché il televisore deve essere identificato correttamente nella rete o quando si esegue la funzione Chromecast.
- **Reset di fabbrica:** Selezionare questa opzione di menu per ripristinare le impostazioni di fabbrica e reinstallare il televisore.
- **Stato:** In questo menu si trovano le informazioni hardware del televisore, come l'indirizzo IP, l'indirizzo MAC, l'indirizzo Bluetooth, il numero di serie e il tempo di attività.
- **Informazioni legali:** In questo menu si trovano le informazioni legali del televisore.

7.5.2 Data e ora

Impostare la data e l'ora sul televisore. È possibile far aggiornare automaticamente questi dati tramite la rete o le trasmissioni. Impostateli in base al vostro ambiente e alle vostre preferenze. Disattivare l'opzione "Data e ora automatiche" se si desidera modificare manualmente la data o l'ora. Quindi impostare le opzioni di data, ora, fuso orario e formato dell'ora.

7.5.3 Timer

- **Tipo di tempo di accensione:** Imposta il televisore in modo che si accenda da solo. Impostare questa opzione come On o Once per consentire l'impostazione di un timer di accensione, impostare come Off per disabilitarla. Se impostata come Una volta, il televisore si accenderà una sola volta all'ora definita nell'opzione "Tempo di accensione automatica".
- **Tempo di accensione automatica:** disponibile se è abilitato il "Tipo di tempo di accensione". Impostare l'ora desiderata per l'accensione del televisore dallo standby utilizzando i pulsanti direzionali e premere **OK** per salvare l'ora impostata.
- **Tipo di tempo di spegnimento:** Imposta il televisore in modo che si spenga da solo. Impostare questa opzione come On o Once per consentire l'impostazione di un timer di spegnimento, impostare come Off per disabilitarlo. Se è impostata come Una volta, il televisore si spegnerà solo una volta all'ora definita nell'opzione "Tempo di spegnimento automatico".

- **Tempo di spegnimento automatico:** disponibile se è abilitato il "Tipo di tempo di spegnimento". Impostare l'ora desiderata per lo standby del televisore utilizzando i pulsanti direzionali e premere **OK** per salvare l'ora impostata.

7.5.4 Lingua

Impostare la lingua del menu del televisore.

7.5.5 Tastiera

Selezionare il tipo di tastiera e gestire le impostazioni della tastiera.

7.5.6 Ingressi

Qui si trovano informazioni sui dispositivi collegati agli ingressi HDMI del televisore e sulle opzioni di funzionamento di HDMI-CEC.

Ingresso collegato: Visualizza i dispositivi elencati collegati alle connessioni Composite o HDMI del televisore. È possibile rinominare la connessione o assegnare un nome di dispositivo individuale per connessioni specifiche.

Ingressi in standby: Visualizza un elenco degli ingressi HDMI disponibili.

Ingresso non collegato: Visualizza le connessioni a cui non è collegato alcun dispositivo.

Controllo elettronico del consumatore (CEC)

Con la funzione CEC del televisore, è possibile comandare un dispositivo collegato con il telecomando del televisore. Questa funzione utilizza l'HDMI CEC (Consumer Electronics Control) per comunicare con i dispositivi collegati. I dispositivi devono supportare HDMI CEC e devono essere collegati a una connessione HDMI.

Il televisore viene fornito con la funzione CEC attivata. Assicurarsi che tutte le impostazioni CEC siano correttamente impostate sul dispositivo CEC collegato. La funzionalità CEC ha nomi diversi a seconda delle marche. La funzione CEC potrebbe non funzionare con tutti i dispositivi. Se si collega al televisore un dispositivo con supporto HDMI CEC, la relativa sorgente di ingresso HDMI verrà rinominata con il nome del dispositivo collegato.

Per utilizzare il dispositivo CEC collegato, selezionare la relativa sorgente di ingresso HDMI dal menu Ingressi della schermata principale. Oppure premere il tasto **Sorgente** se il televisore è in modalità Live TV e selezionare la relativa sorgente di ingresso HDMI dall'elenco. Per terminare questa operazione e controllare nuovamente il televisore tramite il telecomando, premere il tasto **Sorgente** sul telecomando e passare a un'altra sorgente.

Il telecomando del televisore è automaticamente in grado di controllare il dispositivo una volta selezionata la sorgente HDMI collegata. Tuttavia, non tutti i pulsanti vengono inoltrati al

dispositivo. Solo i dispositivi che supportano la funzione di controllo remoto CEC risponderanno al telecomando del televisore.

Controllo HDMI On/Off: consente al televisore di controllare i dispositivi HDMI.

Spegnimento automatico del dispositivo: spegne i dispositivi HDMI con il televisore.

Accensione automatica TV: accendere il televisore con il dispositivo HDMI

Elenco dei dispositivi CEC: Visualizza i dispositivi che supportano la funzione HDMI e che sono collegati al televisore.

HDMI CEC ARC

Il televisore supporta anche la funzione ARC (Audio Return Channel). Questa funzione è un collegamento audio destinato a sostituire altri cavi tra il televisore e il sistema audio (ricevitore A/V o sistema di altoparlanti). Per attivare la funzione ARC, collegare il sistema audio all'ingresso HDMI 2 del televisore.

Per attivare la funzione ARC, l'opzione Altoparlanti deve essere impostata come Sistema audio esterno. È possibile accedere a questa opzione in modalità Live TV o dalla schermata principale seguendo questo percorso: *Opzioni TV > Impostazioni > Preferenze dispositivo > Audio*. Quando ARC è attivo, il televisore disattiva automaticamente le altre uscite audio. Si sentirà solo l'audio dei dispositivi audio collegati. I pulsanti di controllo del volume del telecomando saranno indirizzati al dispositivo audio collegato. Ciò significa che è ancora possibile controllare il volume del dispositivo collegato con il telecomando del televisore.

Nota: HDMI ARC è supportato solo da un ingresso specificamente contrassegnato con ARC.

7.5.7 Potenza

- **Sleep Timer:** impostare un tempo dopo il quale il televisore si spegne e passa automaticamente alla modalità standby.
- **Immagine spenta:** selezionare questa opzione e premere **OK** per spegnere lo schermo. Premere un tasto del telecomando o del televisore per riaccendere lo schermo. Non è possibile accendere lo schermo tramite i pulsanti Volume +/-, Mute e Standby. Questi pulsanti funzionano normalmente.
- **Timer di spegnimento:** impostare un tempo dopo il quale il televisore si spegne automaticamente. Impostare come Off per disattivarlo.
- **Spegnimento automatico in assenza di segnale:** definire il comportamento del televisore quando non viene rilevato alcun segnale dalla sorgente di ingresso attualmente impostata. Impostare un tempo dopo il quale si desidera che il televisore si spenga da solo o impostare come Off per disattivarlo.
- **Auto sleep:** Impostare dopo quale periodo di inattività il televisore deve passare automaticamente alla modalità standby.

7.5.8 Immagine

Qui è possibile regolare le impostazioni dell'immagine.

Modalità immagine

Impostare la modalità immagine in base alle proprie preferenze o esigenze. La modalità immagine può essere impostata su una delle seguenti opzioni: Utente, Standard, Vivido, Sport, Film, Gioco e Risparmio energetico.

Modalità utente

La retroilluminazione, la luminosità, il contrasto, la saturazione, la tonalità e la nitidezza vengono regolate in base alla modalità immagine selezionata. Se una di queste impostazioni viene modificata manualmente, la modalità Immagine verrà automaticamente cambiata in Utente, se non è già impostata come Utente.

- **Retroilluminazione:** Regola manualmente il livello di retroilluminazione dello schermo. Questa opzione non è disponibile se la retroilluminazione automatica non è impostata su Off.
- **Luminosità:** Regola il valore di luminosità dello schermo.
- **Contrasto:** Regola il valore del contrasto dello schermo.
- **Colore:** regola il valore di saturazione del colore dello schermo.
- **Tinta:** Regola il valore della tonalità dello schermo.
- **Nitidezza:** Regola il valore di nitidezza degli oggetti visualizzati sullo schermo.

Temperatura del colore

Impostare la temperatura del colore desiderata. Sono disponibili le opzioni Utente, Freddo, Standard e Caldo. È possibile regolare manualmente i valori di guadagno del rosso, del verde e del blu. Se uno di questi valori viene modificato manualmente, l'opzione Temperatura colore verrà modificata in Utente, se non è già impostata su Utente.

Video avanzato

- **DNR:** la riduzione dinamica del rumore (DNR) è il processo di rimozione del rumore dal segnale digitale o analogico. È possibile impostare la preferenza per il DNR come Basso, Medio, Forte o Auto, oppure disattivarlo.
- **MPEG NR:** la riduzione del rumore MPEG pulisce il rumore di blocco intorno ai contorni e il rumore di fondo. Impostare la preferenza di MPEG NR come Bassa, Media, Forte o disattivarla.
- **Max Vivid:** Questa opzione aumenta notevolmente il contrasto, la luminosità e la nitidezza. È possibile attivarla o disattivarla.
- **Controllo Luma adattivo:** Il controllo adattivo del Luma regola le impostazioni del contrasto a livello globale in base all'istogramma del contenuto per fornire una percezione del nero più profonda e del bianco più brillante. Impostare la preferenza di Controllo Luma Adattivo come Basso, Medio, Forte o disattivarlo.

- **Controllo del contrasto locale:** Il miglioramento del contrasto locale cerca di aumentare l'aspetto delle transizioni luce-buio su larga scala, come l'affilatura con una maschera non nitida aumenta l'aspetto dei bordi su piccola scala.
- **Tono carne:** L'opzione Tono carne consente di perfezionare i colori della pelle nelle immagini senza influenzare gli altri colori sullo schermo.
- **Modalità DI Film:** È la funzione di rilevamento della cadenza 3:2 o 2:2 per i contenuti cinematografici a 24 fps e migliora gli effetti collaterali (come l'effetto interlacciamento o il judder) causati da questi metodi di pull-down. Impostare la modalità Film DI come Auto o disattivarla. Questa voce non è disponibile se la modalità PC (opzionale) è attivata.
- **Blu allungato:** L'occhio umano percepisce i toni bianchi freddi come più luminosi. La funzione Blue Stretch modifica il bilanciamento del bianco dei livelli di grigio medio-alti, portandolo a temperature di colore più fredde. È possibile attivare o disattivare questa funzione.
- **Modalità PC:** La modalità PC è una modalità che riduce alcuni algoritmi di elaborazione delle immagini per mantenere il tipo di segnale. Può essere utile soprattutto per gli ingressi RGB. Attivare o disattivare la funzione Modalità PC.
- **Gamma RGB HDMI:** Questa impostazione deve essere regolata in base alla gamma del segnale RGB in ingresso sulla sorgente HDMI. Può essere una gamma limitata (16-235) o completa (0-255). Impostare la gamma RGB HDMI preferita. Sono disponibili le opzioni Auto, Full e Limit. Questa voce non è disponibile se la sorgente di ingresso non è impostata come HDMI.
- **Luce blu bassa:** Dopo l'apertura, ridurre il rapporto di luce blu, l'immagine diventa gialla.

Ripristino delle impostazioni predefinite

Ripristinare le impostazioni video alle impostazioni di fabbrica.

7.5.9 Suono

In questo menu è possibile regolare le impostazioni audio.

- **Suoni di sistema:** Il suono di sistema è il suono riprodotto quando si naviga o si seleziona una voce sullo schermo TV. Evidenziare questa opzione e premere **OK** per attivare o disattivare la funzione.
- **Stile sonoro:** Per facilitare la regolazione del suono, è possibile selezionare un'impostazione predefinita. Sono disponibili le opzioni Utente, Standard, Vivido, Sport, Film, Musica o Notizie. Le impostazioni audio verranno regolate in base allo stile audio selezionato.
- **Bilanciamento:** Regola il bilanciamento del volume destro e sinistro per gli altoparlanti e le cuffie.
- **Bassi:** regola il livello dei toni bassi.
- **Alti:** Regola il livello dei toni alti.
- **Suono surround On/Off:** attiva la modalità surround dei diffusori del televisore.

- **Dettaglio equalizzatore:** Imposta i parametri dell'equalizzatore in modalità suono utente. Nota: è possibile selezionare una delle modalità audio preinstallate offerte in questo menu o impostare manualmente Bilanciamento, Bassi, Alti, Suono surround o Dettaglio equalizzatore.
- **Ritardo altoparlante:** Regola il ritardo del suono dei diffusori.
- **Uscita digitale:** Imposta la preferenza per l'uscita audio digitale. Le opzioni disponibili sono: Auto, Bypass, PCM, Dolby Digital Plus e Dolby Digital
- **Ritardo dell'uscita digitale:** Regola il ritardo del valore di ritardo SPDIF.
- **Controllo automatico del volume:** Con il controllo automatico del volume, è possibile impostare il televisore in modo da livellare automaticamente le differenze improvvise di volume. In genere, all'inizio della pubblicità o quando si cambia canale. Selezionare questa opzione e premere il pulsante **OK** per attivarla o disattivarla.
- **Modalità Downmix:** Impostare la preferenza per la conversione dei segnali audio multicanale in segnali audio a due canali. Premere **OK** per visualizzare le opzioni e impostarle. Sono disponibili le opzioni Stereo e Surround. Evidenziare l'opzione preferita e premere il pulsante **OK** per impostarla.
- **Miglioratore di dialoghi:** Aiuta a migliorare la chiarezza e l'intelligibilità delle parole pronunciate nei contenuti audio. È particolarmente utile quando si guardano film, programmi televisivi o video in cui il dialogo potrebbe essere difficile da sentire a causa del rumore di fondo, della musica o degli effetti sonori.
- **Ripristina le impostazioni predefinite:** Ripristina le impostazioni audio ai valori predefiniti.

7.5.10 Immagazzinamento

Qui è possibile controllare lo stato dello spazio di memoria totale sul televisore e sui dispositivi collegati. Per visualizzare informazioni dettagliate sull'utilizzo, evidenziare "Partizione di memoria interna" o "Dispositivo di memoria esterna collegato" e premere **OK**. Vengono visualizzate anche le opzioni per l'espulsione e la formattazione dei dispositivi di archiviazione collegati. È possibile aumentare la capacità di archiviazione collegando un dispositivo di archiviazione esterno, come un HDD esterno o una chiavetta USB, a una delle porte USB del televisore. È possibile configurare il dispositivo di archiviazione collegato come estensione di archiviazione del televisore.

7.5.11 Schermata iniziale

Personalizzare la schermata iniziale. Selezionare i canali che si desidera visualizzare nella schermata principale. Organizzare le applicazioni e i giochi, modificarne l'ordine o scaricarne altri.

Per ulteriori informazioni sulle funzioni offerte dalla schermata principale, consultare il capitolo 6 del presente Manuale d'uso.

7.5.12 Modalità di vendita al dettaglio

Evidenziare "Modalità di vendita al dettaglio" e premere **OK**. Evidenziare "Avanti" e premere **OK** se si desidera continuare. È possibile impostare la modalità di vendita al dettaglio su On per attivarla o su Off per disattivarla.

In modalità Retail, le impostazioni del televisore sono configurate per l'uso al dettaglio e sullo schermo vengono visualizzate le funzioni TV supportate e le informazioni tecniche del televisore. Dopo aver attivato la modalità TV Retail, sullo schermo appare una notifica.

7.5.13 Assistente Google

Selezionate il vostro account attivo, visualizzate le autorizzazioni, scegliete quali applicazioni devono essere incluse nei risultati della ricerca, attivate il filtro di ricerca sicura e visualizzate le licenze open-source.

7.5.14 Google Cast

Quando si esegue la funzione Chromecast dal dispositivo mobile che si trova nella stessa rete del televisore, quest'ultimo viene riconosciuto come dispositivo Google Cast e consente all'Assistente Google e ad altri servizi di risvegliare il televisore e di rispondere ai dispositivi Chromecast collegati. Sarà possibile trasmettere contenuti o contenuti multimediali locali dai dispositivi mobili al televisore.

Selezionate la vostra preferenza per la disponibilità di Google Cast. Sono disponibili tre opzioni di impostazione:

- **Sempre:** Il televisore sarà sempre visibile agli altri dispositivi che supportano questa funzione (anche se è in modalità standby e lo schermo è spento).
- **Durante il casting:** Il televisore sarà visibile solo quando si utilizza la funzione Chromecast.
- **Mai:** il televisore non sarà visibile ad altri dispositivi.

7.5.15 Screen Saver

Gestire le opzioni dello screen saver e impostare un orario di inizio per l'attivazione dello screen saver quando il dispositivo è inattivo.

7.5.16 Risparmio energetico

Impostare l'orario di spegnimento del televisore.

7.5.17 **Posizione**

In questo menu è possibile specificare se la posizione dell'utente può essere determinata tramite Wi-Fi e consentire o meno a Google e alle app di terze parti di utilizzare le informazioni sulla posizione del televisore.

7.5.18 **Utilizzo e diagnostica**

Invio automatico dei dati di utilizzo e delle informazioni diagnostiche a Google.

7.5.19 **Accessibilità**

In questo menu si trovano varie opzioni che facilitano la visione e il controllo del televisore per le persone con disabilità.

7.5.20 **Riavvio**

Selezionando "Riavvia" il televisore si riavvia.

7.6 **Telecomandi e accessori**

Questo capitolo spiega come collegare al televisore dispositivi Bluetooth quali soundbar, cuffie, altoparlanti, mouse e tastiera o controller di gioco.

- Impostare il dispositivo che si desidera collegare al televisore in modalità di accoppiamento.
- Selezionare "Aggiungi dispositivo" e premere **OK** sul telecomando per avviare la ricerca dei dispositivi Bluetooth in modalità di accoppiamento.
- I dispositivi disponibili verranno riconosciuti e visualizzati in un elenco.
- Selezionare il dispositivo desiderato dall'elenco e premere **OK** per avviare il processo di accoppiamento con il televisore.
- Una volta completato il processo di accoppiamento, i dispositivi Bluetooth collegati saranno elencati in questo menu.

8 **Giocatore MMP**

Con il lettore MMP è possibile riprodurre dati multimediali da dispositivi di memoria esterni.

Collegare il dispositivo di archiviazione USB a uno degli ingressi USB del televisore per visualizzare le foto, ascoltare la musica o guardare i file video memorizzati sul dispositivo di archiviazione USB collegato.

Per iniziare, avviare l'applicazione MMP dalla schermata principale e selezionare il tipo di supporto desiderato. Spostarsi sul file che si desidera aprire e premere il pulsante **OK**. Seguire le istruzioni sullo schermo per ulteriori informazioni sulle altre funzioni dei pulsanti disponibili.

Per riprodurre file multimediali da dispositivi di archiviazione USB esterni, è possibile utilizzare uno dei lettori multimediali disponibili per il download nel Google Play Store.

Nota:

- A seconda della capacità di memoria del dispositivo USB collegato, potrebbero essere necessari alcuni secondi prima che i file vengano elencati. Non rimuovere l'unità durante la riproduzione di un file.
- Non sono supportate capacità di archiviazione superiori a 2 TB.
- Il televisore riconosce solo i dispositivi di archiviazione esterni formattati nei sistemi di file **FAT32 o NTFS**. Per formattare il dispositivo di archiviazione esterno, utilizzare il computer portatile o il PC.

9 TV in diretta

Selezionare l'applicazione Live TV nella schermata principale e premere **OK** per avviarla. Premere il tasto **Menu** del telecomando per visualizzare le opzioni del menu Live TV.

9.1 Canali

Premere il pulsante **Menu** in modalità Live TV. Premere il pulsante direzionale Su per visualizzare il menu "Canali".

9.1.1 Guida elettronica ai programmi (EPG)

Provate la comodità della Guida elettronica ai programmi (EPG) sul vostro televisore, che vi permette di sfogliare senza problemi il palinsesto dei canali attualmente disponibili nell'elenco dei canali. Si noti che la disponibilità di questa funzione dipende dal programma.

Per accedere alla guida elettronica dei programmi in modalità TV in diretta, è sufficiente selezionare l'opzione di menu corrispondente o premere il tasto **Guida** del telecomando. Per tornare alla TV in diretta, premere il tasto **Back** del telecomando.

Navigare nella guida ai programmi utilizzando i pulsanti direzionali del telecomando. Utilizzate i pulsanti direzionali Su/Giù o i pulsanti **Programma +/-** per sfogliare i canali e i pulsanti direzionali Destra/Sinistra per selezionare l'evento desiderato sul canale evidenziato. Informazioni dettagliate come il nome completo dell'evento, l'ora di inizio e di fine, la data, il

genere e una breve descrizione saranno visualizzate nella parte inferiore dello schermo, se disponibili.

È possibile filtrare facilmente gli eventi premendo il pulsante **blu** del telecomando, che offre una serie di opzioni di filtro per individuare rapidamente gli eventi del tipo preferito. Per ulteriori informazioni su un evento evidenziato, premere il pulsante **giallo** per visualizzare le informazioni dettagliate.

Per visualizzare gli eventi del giorno precedente o successivo, è sufficiente premere rispettivamente i pulsanti **rosso** o **verde**. Queste funzioni sono assegnate ai pulsanti colorati del telecomando, se disponibili. Per le funzioni specifiche di ciascun pulsante, consultare le istruzioni a schermo.

9.1.2 Canale

Per ulteriori informazioni, consultare il capitolo 9.1.

9.2 Opzioni TV

Sono disponibili le seguenti opzioni: Sorgente, Immagine, Suono, Alimentazione, Opzioni avanzate e Impostazioni.

9.2.1 Fonte

Visualizza l'elenco delle sorgenti di ingresso disponibili. Selezionare quella desiderata e premere **OK** per passare a quella sorgente.

9.2.2 Immagine

Aprire le impostazioni dell'immagine. Per la regolazione di queste impostazioni, vedere 7.5.8.

9.2.3 Suono

Aprire le impostazioni del suono. Per la regolazione di queste impostazioni, fare riferimento a 7.5.9.

9.2.4 Potenza

Aprire le impostazioni di alimentazione. Per la regolazione di queste impostazioni, fare riferimento a 7.5.7.

9.2.5 Opzioni avanzate

Audio

- **Lingua audio:** Imposta la lingua audio preferita. La selezione della lingua audio preferita è particolarmente importante per i canali TV che trasmettono in più lingue.
- **Seconda lingua audio:** Impostare la seconda lingua preferita
- **Tracce sonore:** Vengono indicate le opzioni di colonna sonora disponibili.

Impostazione

- **Silenziamento blu:** Attivare/disattivare questa funzione in base alle proprie preferenze. Quando è attivata, sullo schermo viene visualizzato uno sfondo blu quando non è disponibile alcun segnale.
- **Canale predefinito:** Imposta il canale di avvio predefinito. Quando la modalità di selezione è impostata come Selezione utente, sarà disponibile l'opzione Mostra canali. Evidenziare e premere OK per visualizzare l'elenco dei canali. Evidenziare un canale e premere OK per effettuare la selezione. Il canale selezionato verrà visualizzato ogni volta che il televisore verrà riacceso dalla modalità di standby rapido. Se la modalità di selezione è impostata come Ultimo stato, verrà visualizzato l'ultimo canale guardato.
- **Sottotitolo:**
 - **Sottotitolo analogico:** Impostare questa opzione come Off, On o Mute. Se si seleziona l'opzione Mute, il sottotitolo analogico viene visualizzato sullo schermo ma i diffusori vengono silenziati simultaneamente.
 - **Sottotitoli digitali:** Impostare questa opzione come Off o On.
 - **Tracce dei sottotitoli:** Impostare la preferenza per la traccia dei sottotitoli, se disponibile.
 - **Lingua dei sottotitoli digitali:** Impostare una delle opzioni linguistiche elencate come prima lingua dei sottotitoli digitali.
 - **Seconda lingua dei sottotitoli digitali:** Impostare una delle opzioni linguistiche elencate come seconda lingua dei sottotitoli digitali. Se la lingua selezionata nell'opzione Lingua sottotitoli digitali non è disponibile, i sottotitoli saranno visualizzati in questa lingua.
 - **Tipo di sottotitoli:** Impostare questa opzione come Normale o Non udente. Se si seleziona l'opzione Hearing Impaired, i sottotitoli vengono forniti agli spettatori non udenti e ipoudenti con descrizioni aggiuntive.
- **Televideo:**
 - **Lingua televideo digitale:** Imposta la lingua del televideo per le trasmissioni digitali.
 - **Lingua pagina di decodifica:** Imposta la lingua della pagina di decodifica per la visualizzazione del televideo.
- **Informazioni sul sistema:** Visualizza informazioni dettagliate sul sistema del canale corrente, come il livello del segnale, la qualità del segnale, la frequenza, ecc.

9.2.6 Impostazioni

Il menu Impostazioni è illustrato in dettaglio nel capitolo 7 del presente Manuale d'uso.

9.3 Record

In modalità TV in diretta, premere il pulsante **Menu** e quindi il pulsante direzionale giù per visualizzare il menu "Registra".

9.3.1 Registrazione istantanea

Tenere premuto il tasto **Impostazione** mentre si guarda la TV in diretta. Sullo schermo del televisore viene visualizzata una tastiera virtuale. Selezionare l'icona Registrazione e premere il tasto **OK** del telecomando per avviare la registrazione. Per interrompere la registrazione, selezionare l'icona Stop sulla tastiera virtuale.

9.3.2 Elenco dei record

Visualizza l'elenco di tutti i programmi registrati. Evidenziare una registrazione e premere il pulsante **giallo** per eliminarla o premere il pulsante **blu** per visualizzare le informazioni dettagliate. Utilizzare i pulsanti **rosso** e **verde** per scorrere la pagina verso l'alto e verso il basso.

9.3.3 Info sul dispositivo

Visualizzare i dispositivi di archiviazione USB collegati. Evidenziare il dispositivo desiderato e premere **OK** per visualizzare le opzioni disponibili.

- **Impostare lo spostamento temporale:** Selezionare la periferica di archiviazione USB selezionata o una partizione della stessa per la registrazione del time shift.
- **Imposta PVR: consente di** contrassegnare il dispositivo di archiviazione USB selezionato o una sua partizione per il PVR.
- **Formattazione:** Formattare il dispositivo di archiviazione USB che si desidera utilizzare per la registrazione PVR. Per essere riconosciuto dal televisore, il dispositivo di memoria USB deve essere già formattato in FAT-32 o NTFS.
- **Test di velocità:** Avvia un test di velocità per il dispositivo di archiviazione USB selezionato. Al termine viene visualizzato il risultato del test.

9.3.4 Elenco dei programmi

È possibile aggiungere promemoria o timer di registrazione tramite il menu Elenco pianificazioni. Evidenziare l'elenco Pianificazione e premere **OK**. Se sono disponibili, vengono elencati i timer impostati in precedenza.

Selezionare "Aggiungi" nella finestra di dialogo per aggiungere una registrazione con timer. Sullo schermo viene visualizzato il menu "Elenco programmazioni". È possibile specificare il tipo di timer impostando l'opzione Tipo di pianificazione come Promemoria o Registrazione. Se sono stati impostati altri parametri, evidenziare "Aggiungi" e premere **OK**. Il timer viene aggiunto all'elenco.

Se disponibile, è anche possibile modificare o eliminare i timer presenti in questo elenco. Evidenziare il timer desiderato e premere **OK**. Le opzioni Modifica ed Elimina vengono visualizzate nella parte inferiore dello schermo. Evidenziare l'opzione desiderata e premere **OK**. Una volta modificato un timer, è possibile sostituirlo a quello esistente o aggiungerlo come nuovo timer. Se si sceglie di sostituire il timer, questo verrà salvato con le nuove impostazioni. Se si sceglie di aggiungere il timer, questo viene aggiunto all'elenco come nuovo timer. Premere **OK** per continuare. Se si desidera eliminare un timer, sullo schermo viene visualizzata una finestra di conferma. Evidenziare "Sì" e premere **OK** per eliminare il timer selezionato.

Se gli intervalli di tempo di due timer si sovrappongono, viene visualizzato un messaggio di avviso. Non è possibile impostare più di un timer per lo stesso intervallo di tempo.

Premere il pulsante **Indietro** per chiudere l'elenco delle pianificazioni.

9.3.5 Modalità Time Shift

In modalità di registrazione time shift, il programma viene messo in pausa sullo schermo TV e contemporaneamente registrato in background sul supporto di memoria USB collegato. La funzione di registrazione time shift deve essere attivata in Menu / Registrazione / Informazioni sul dispositivo / Unità USB / **OK** / Imposta time shift / **OK**

Per attivare la registrazione Time Shift durante la visione di un programma in modalità Live TV, tenere premuto il tasto **Menu**. Sullo schermo viene visualizzata la tastiera virtuale.

- Selezionare l'icona Pausa e premere **OK** per avviare la registrazione del time shift.
- Selezionare l'icona Play e premere il pulsante **OK** per riprendere la riproduzione dal punto in cui è stata avviata la registrazione del time shift.
- Selezionare il simbolo Stop per terminare la registrazione del Time shift e continuare con la trasmissione televisiva in tempo reale.

Nota: Quando si utilizza la funzione Time Shift per la prima volta, sullo schermo del televisore viene visualizzato un dialogo di configurazione per l'impostazione del disco rigido. Selezionare le opzioni di configurazione proposte e seguire i passaggi del menu di configurazione Time Shift. È possibile selezionare la modalità di configurazione automatica o manuale. In modalità manuale, è possibile formattare il dispositivo di archiviazione USB e specificare la posizione di archiviazione da utilizzare per le registrazioni Time Shift.

La funzione di registrazione Time Shift non è disponibile per i programmi radiofonici.

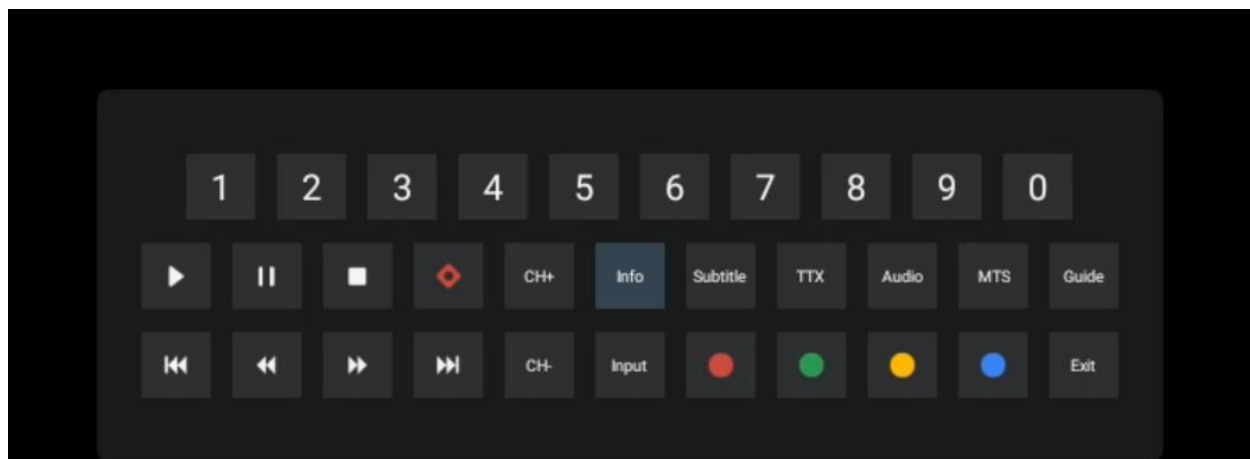

10 Gestione dei canali

Per modificare l'elenco dei canali, accertarsi innanzitutto che la funzione LCN sia disattivata nel menu delle impostazioni dei canali. Questa operazione può essere eseguita nel menu Canale insieme ad altre opzioni di gestione dei canali.

- Aprire l'applicazione Live TV.
- Premere **OK** per aprire l'elenco dei canali.
- Premere il pulsante **rosso** per aprire la gestione dei canali.

Per modificare i canali singolarmente, procedere come segue:

Canale SKIP

Una volta che un canale è stato impostato per essere saltato, non apparirà più nell'elenco dei canali o nella guida ai programmi, anche dopo aver riavviato il televisore, ma il canale non viene cancellato.

- Selezionare Salta canale.
- Selezionare i canali che si desidera saltare.

Canale SWAP

Cambia la posizione dei canali nell'elenco dei canali.

- Selezionare Scambio di canali.
- Selezionare il canale che si desidera scambiare (ad esempio, il canale 1).
- Selezionare il canale con cui si vuole cambiare la posizione (ad esempio, il canale 16).
- Confermare premendo il tasto **OK**.

Canale MOVE

Riorganizza la posizione dei canali nell'elenco dei canali.

- Selezionare Sposta canale

- Per modificare la posizione del canale, selezionare il canale che si desidera spostare (ad esempio, il canale 1).
- Spostarlo sul numero in cui si desidera spostare il canale (ad esempio, canale 5).
- Dopo aver selezionato la posizione, premere il pulsante **blu** del telecomando: apparirà un messaggio di avviso.
- Selezionare "Sì" e premere **OK** sul telecomando. Il canale verrà spostato nella posizione desiderata.

Canale EDIT

Personalizzare e gestire i canali memorizzati sul televisore.

- Selezionare Canale EDIT
- Selezionare il canale che si desidera modificare (ad esempio, il canale 1).
- Ora è possibile modificare il numero del canale e il nome del canale.

CANCELLAZIONE Canale

Rimuovere i canali indesiderati dall'elenco dei canali. Per visualizzare nuovamente i canali eliminati in precedenza, è necessario eseguire una scansione dei canali.

- Selezionare Elimina canale
- Selezionare il canale che si desidera cancellare (ad esempio, il canale 5).
- Premete il pulsante **blu** del telecomando: apparirà un messaggio di avviso.
- Selezionare "Sì" e premere **OK** sul telecomando. Il canale verrà eliminato dall'elenco.

11 Google Play Store

Per accedere a una serie di applicazioni per il televisore, avviare il Google Play Store. Come sul vostro smartphone, potete installare senza problemi le applicazioni di fornitori, aziende o studi di gioco di terze parti.

Nel Google Play Store è disponibile una selezione completa di applicazioni compatibili con Android TV. Se non è possibile trovare una determinata applicazione nel Google Play Store del televisore, ma è disponibile nel Google Play Store del dispositivo mobile o del tablet, significa che l'applicazione non è ottimizzata o certificata per l'uso su Android TV.

Talvolta, alcune applicazioni sviluppate per smartphone non hanno una versione corrispondente per Android TV. In questi casi, è possibile trasmettere i contenuti dell'applicazione sul dispositivo mobile al televisore utilizzando Google Cast, se supportato.

12 Risoluzione dei problemi

Nessuna potenza	Controllare se il cavo di alimentazione CA del televisore è o meno. Se non c'è ancora corrente, premere il pulsante On/Off sul lato posteriore della base, scollegare l'alimentazione e ricollegarla dopo 10 secondi. Premere nuovamente il pulsante On/Off e accendere il televisore con il telecomando.
Segnale non ricevuto correttamente	Sul televisore possono apparire immagini doppie o fantasma in presenza di edifici alti o montagne nelle vicinanze. L'immagine può essere regolata manualmente: consultate le istruzioni per la regolazione del verniero o regolate la direzione dell'antenna esterna. Se si utilizza un'antenna interna, la ricezione del segnale potrebbe essere più difficile in determinate circostanze. Regolare la direzione dell'antenna per ottenere una ricezione ottimale. Se questo non migliora la ricezione, potrebbe essere necessario passare a un'antenna esterna.
Nessuna immagine	Controllare se il cavo dell'antenna sul retro è collegato correttamente. Visualizzare altri canali per verificare se il problema persiste.
Il video viene visualizzato senza audio	Cercate di aumentare il volume. Controllare se il televisore è in mute.
L'audio è presente, ma il video non viene visualizzato o è scolorito.	Provare a regolare il contrasto e la luminosità.
Il rumore statico influisce sulla qualità video e audio	Verificare che l'antenna sul retro sia collegata correttamente.
Linee spezzate sullo schermo	Apparecchi elettrici come asciugacapelli, aspirapolvere, ecc. possono interferire con il televisore. Spegnerli questi apparecchi.
Il telecomando non funziona	Controllare se il posizionamento delle batterie è corretto o provare a utilizzare nuove batterie con il telecomando. Cercate di utilizzare il telecomando a una distanza minore dal televisore. Verificare che il telecomando sia presente tra i dispositivi connessi via Bluetooth nel seguente menu: Impostazioni > Telecomandi e accessori.
I problemi sono irrisolti	Se il problema persiste, non tentare di riparare il televisore da soli. Contattare l'assistenza Thomson. È possibile contattarla all'indirizzo https://tv.mythomson.com/support/ .

13 Specifiche tecniche

32HA4M44	
Tensione di esercizio	100-240 V, 50-60 Hz
Specifiche dell'adattatore CC (uscita)	19 V/3.42A, 65W
Audio (DTS HD)	no
Potenza di uscita audio	2 x 8
Consumo di energia (W)	65
Consumo di energia in standby (W)	< 0,5
Peso con supporto (Kg)	18.1
Dimensioni TV LxLxH (con supporto) (mm)	734x426x1332
Display	32"/81 cm
Risoluzione dello schermo	1366x768
Informazioni sulla batteria	Batteria agli ioni di litio 5000mAh, 14.6V, 73Wh

13.1 Restrizioni

Destinato all'uso interno.

13.2 Licenze

Soggetto a modifiche. In conseguenza della continua ricerca e sviluppo, le specifiche tecniche, il design e l'aspetto dei prodotti possono cambiare. Google, Google Play, Android TV, Google Cast e altri marchi sono marchi di Google LLC. Google Assistant non è disponibile in alcune lingue e paesi. La disponibilità dei servizi varia a seconda del Paese e della lingua. Netflix è un marchio registrato di Netflix, Inc. È richiesta l'iscrizione allo streaming di Netflix. Apple TV è un marchio di Apple Inc. registrato negli Stati Uniti e in altri Paesi e regioni. Wi-Fi è un marchio registrato di Wi-Fi Alliance®. I termini HDMI e HDMI High-Definition Multimedia Interface e il logo HDMI sono marchi o marchi registrati di HDMI Licensing Administrator, Inc. negli Stati Uniti e in altri Paesi. Prodotto su licenza di Dolby Laboratories. Dolby, Dolby Audio e il simbolo della doppia D sono marchi di Dolby Laboratories Licensing Corporation. Tutti i diritti sono riservati. Tutti i nomi dei prodotti sono marchi o marchi registrati dei rispettivi proprietari. ©2025 StreamView GmbH, Franz-Josefs-Kai 1, 1010 Vienna, Austria, contact@streamview.com. Questo prodotto è stato realizzato e venduto sotto la responsabilità di StreamView GmbH. THOMSON e il logo THOMSON sono marchi utilizzati su licenza da StreamView GmbH - ulteriori informazioni su www.thomson-brand.com.