

THOMSON

fire tv



tv.mythomson.com



[tv.mythomson.com/
en/Support/FAQs/](https://tv.mythomson.com/en/Support/FAQs/)

FIRE TV

IMPORTANTE

Lea atentamente este manual antes de instalar y poner en funcionamiento el televisor.
Conserve este manual a mano para futuras consultas.

Contenido

1	Información de seguridad.....	8
1.1	Marcas en el producto.....	9
1.2	Advertencia.....	10
1.3	Advertencias de montaje en pared.....	11
1.4	Declaración UE de conformidad simplificada.....	11
1.5	Aplicaciones y rendimiento.....	11
1.6	Protección de datos.....	11
2	Introducción e instalación de los pies.....	12
2.1	Accesorios Incluidos.....	12
2.2	Desembalaje.....	12
2.3	Montaje de los pies.....	12
2.4	Soporte de pared.....	13
2.5	Desmontaje del soporte del televisor.....	13
3	Botones y conexiones de TV.....	14
3.1	Botón TV.....	14
3.2	Conexiones.....	15
4	Mando a distancia.....	16
4.1	Inserción de las pilas en el mando a distancia.....	18
4.2	Para emparejar el mando a distancia con el televisor.....	18
5	Encendido y apagado del televisor.....	18
6	Control de TV y funcionamiento de.....	19
6.1	Funcionamiento con el botón de control.....	20
6.2	Funcionamiento con el mando a distancia.....	20
6.3	Entrada Selección.....	21
6.4	Cambio de canales y volumen.....	21
7	Asistente de configuración inicial.....	21
7.1	Elija su ubicación en.....	21

7.2	Elija su idioma en.....	21
7.3	Seleccione el modo TV.....	21
7.4	Empareje su mando a distancia con su televisor.....	22
7.5	Conéctese a su red.....	22
7.6	Inicie sesión con su cuenta de Amazon.....	22
7.7	Restaurar Fuego TV.....	23
7.8	Controles parentales.....	23
7.9	Prime Video.....	23
7.10	Bienvenido a Fire TV.....	24
7.11	Búsqueda de canales de TV.....	24
7.12	Canal Tipo.....	24
8	Pantalla de inicio.....	25
9	En directo TV.....	26
10	Personalización de los ajustes de TV.....	26
10.1	Imagen Ajustes.....	26
10.2	Menú de imágenes Contenido.....	27
10.3	Ajustes de audio.....	28
10.4	Menú Audio Contenido.....	28
11	Ajustes.....	29
12	Entradas.....	29
12.1	Acceso al menú Entradas.....	29
12.2	Selección de una entrada.....	30
12.3	Cambiar el nombre de una entrada.....	30
12.4	Media Reproductor.....	30
13	Notificaciones.....	31
13.1	Notificaciones de lectura.....	31
13.2	Borrar notificaciones.....	31
13.3	Gestión de notificaciones.....	31
13.4	Ajustes de notificación.....	32
14	Cuenta & Perfil.....	32
14.1	Cuenta de Amazon.....	32
14.2	Sincronice el contenido de Amazon.....	32

14.3	Prime Video	33
14.4	Controles parentales	33
14.5	Perfiles.....	33
14.6	Perfil Compartir	33
15	Red	33
15.1	Comprobar el estado de la red	33
15.2	Ver todas las redes.....	34
15.3	Unirse a una red utilizando el botón WPS o el PIN.....	34
15.4	Configuración de red avanzada	34
15.5	Cómo guardar su contraseña WLAN en su cuenta de Amazon.....	34
15.6	Encender el televisor a través de LAN y WLAN	34
15.7	Cambiar el estado de la conexión.....	35
15.8	Consejos básicos para solucionar problemas de Wi-Fi.....	35
16	Pantalla y Audio	35
16.1	Imagen Ajustes.....	35
16.2	Sonido Ajustes.....	35
16.3	Apple AirPlay y HomeKit.....	36
16.4	Controles Power	36
16.5	Salida de audio.....	36
16.6	TV en directo Preferencias de idioma.....	36
16.7	Activar Display Mirroring.....	37
16.8	Navegación Sonidos.....	37
16.9	Pantalla Salvapantallas.....	37
16.10	Dispositivo HDMI-CEC Control.....	37
17	Aplicaciones.....	38
17.1	Amazon Photo Configuración	38
17.2	Guardar juego Progreso.....	38
17.3	App Store.....	39
17.4	Gestione las aplicaciones instaladas en	39
18	Descarga y organización de aplicaciones.....	39
18.1	Descarga de aplicaciones	40
18.2	Organizar las aplicaciones en la pantalla de inicio	40

19	Equipos Control.....	40
19.1	Añadir una barra de sonido o un receptor de audio	41
19.2	Soundbar/Receptor de audio Ajustes.....	41
20	En directo TV	42
20.1	Sintonice su televisor en.....	42
20.2	Actualización automática del servicio.....	43
20.3	Canales favoritos.....	43
20.4	Gestione los canales de.....	43
20.5	CI Tarjeta.....	44
20.6	Controles parentales	44
20.7	Sincronizar fuentes.....	45
20.8	HbbTV	45
21	Mandos a distancia y dispositivos Bluetooth.....	45
21.1	Añadir o ver el estado de los mandos a distancia con Alexa	45
21.1.1	Ver estado remoto	45
21.1.2	Añadir nuevo mando.....	45
21.2	Añadir un mando Bluetooth Game.....	46
21.3	Añadir un dispositivo Bluetooth	46
22	Alexa	46
22.1	Alexa App.....	46
22.2	Cosas para Probar	47
23	Preferencias.....	47
23.1	Controles parentales	47
23.2	Privacidad Configuración.....	47
23.3	Datos Supervisión.....	48
23.4	Notificación Configuración	48
23.5	Contenido destacado de	49
23.6	Apagado automático	49
23.7	HbbTV	49
23.8	Hora Zona.....	50
23.9	Sincronizar fecha y hora.....	50
23.10	Idioma	50

23.11	Métrico Unidades	50
24	Temporizador Sleep	50
25	Dispositivo y software.....	51
25.1	Acerca de	51
25.2	Desarrollador Opciones	51
25.3	Legal & Compliance	51
25.4	Dormir.....	51
25.5	Reinicie.....	52
25.6	Restablecer los valores predeterminados de fábrica	52
26	Accesibilidad.....	52
26.1	Subtítulo.....	52
26.2	Alexa Subtítulo.....	52
26.3	VoiceView	52
26.4	Texto Banner.....	52
26.5	Pantalla Lupa	53
26.6	Texto de alto contraste.....	53
26.7	Audio Descripción	53
26.8	Subtítulos hablados para los canales de radiodifusión.....	53
27	Ayuda	53
27.1	Ayuda Videos	53
27.2	Consejos rápidos de.....	54
27.3	Contacto.....	54
27.4	Comentarios	54
28	Canal Lista	54
29	Canal Guía	54
29.1	Resaltar y filtrar.....	55
29.2	Avanzar o retroceder por la Guía día a día	55
29.3	Miniguía en pantalla.....	55
30	Conexión a Internet	56
30.1	Conexión por cable.....	56
30.2	Conexión inalámbrica	57
31	Solución de problemas.....	59

32	Especificaciones técnicas	62
32.1	Restricciones nacionales	62
33	Licencia	62

1 Información de seguridad



En caso de condiciones meteorológicas extremas (tormentas, rayos) y largos periodos de inactividad (vacaciones), desconecte el televisor de la red eléctrica.

La clavija de red sirve para desconectar el televisor de la red eléctrica y, por tanto, debe permanecer fácilmente accesible. Si el televisor no está desconectado eléctricamente de la red, el aparato seguirá consumiendo energía en todas las situaciones, aunque el televisor esté en modo de espera o apagado.

Nota: Siga las instrucciones en pantalla para utilizar las funciones relacionadas.

Importante: Lea detenidamente estas instrucciones antes de instalar o poner en funcionamiento el televisor.

ADVERTENCIA

Este aparato está destinado a ser utilizado por personas (incluidos niños) que sean capaces / tengan experiencia en el manejo de un aparato de este tipo sin supervisión, a menos que hayan recibido supervisión o instrucciones relativas al uso del aparato por parte de una persona responsable de su seguridad.



- Utilice este televisor a una altitud inferior a 5000 metros sobre el nivel del mar, en lugares secos y en regiones de clima moderado o tropical.
- El televisor está destinado a un uso doméstico y similar en interiores, pero también puede utilizarse en lugares públicos.
- A efectos de ventilación, deje al menos 5 cm de espacio libre alrededor del televisor.
- No se debe impedir la ventilación cubriendo o bloqueando las aberturas de ventilación con objetos como periódicos, manteles, cortinas, etc.
- El cable de alimentación/enchufe debe ser fácilmente accesible. No coloque el televisor, muebles, etc. sobre el cable de alimentación. Un cable/enchufe dañado puede provocar un incendio o una descarga eléctrica. No desenchufe el televisor tirando del cable de alimentación. No toque nunca el cable/enchufe con las manos mojadas, ya que podría provocar un cortocircuito o una descarga eléctrica. Nunca haga un nudo en el cable de alimentación ni lo ate con otros cables. Cuando esté dañado debe ser sustituido, esto sólo debe hacerlo personal cualificado.
- No exponga el televisor a goteos o salpicaduras de líquidos ni coloque objetos que contengan líquidos, como jarrones, tazas, etc., sobre el televisor o encima de él (por ejemplo, en estantes situados encima del aparato).
- No exponga el televisor a la luz solar directa ni coloque llamas abiertas, como velas encendidas, encima o cerca del televisor.
- No coloque cerca del televisor fuentes de calor como calefactores eléctricos, radiadores, etc.
- No coloque el televisor en el suelo ni sobre superficies inclinadas.
- Para evitar el peligro de asfixia, mantenga las bolsas de plástico fuera del alcance de bebés, niños y animales domésticos.

- Coloque con cuidado las patas en el televisor. Si los pies están provistos de tornillos, apriételos firmemente para evitar que el televisor se incline. No apriete demasiado los tornillos y monte correctamente las gomas del soporte.
- No tire las pilas al fuego ni las arroje junto con materiales peligrosos o inflamables.
- No utilice productos de limpieza domésticos para limpiar el televisor. En su lugar, limpie la pantalla con un paño suave y seco. Antes de limpiar, desenchufe el aparato por seguridad.

ADVERTENCIA

- Las pilas no deben exponerse a un calor excesivo como el del sol, el fuego o similares.
- Una presión sonora excesiva de los auriculares puede provocar pérdida de audición.

SOBRE TODO - NUNCA permita que nadie, especialmente los niños, empuje o golpee la pantalla, introduzca nada en los agujeros, ranuras o cualquier otra abertura del televisor.

 Precaución	Riesgo de lesiones graves o muerte
 Riesgo de descarga eléctrica	Riesgo de tensión peligrosa
 Mantenimiento	Importante componente de mantenimiento

1.1 Marcas en el producto

Los siguientes símbolos se utilizan en el producto como indicador de restricciones, precauciones e instrucciones de seguridad. Cada explicación se tendrá en cuenta cuando el producto lleve únicamente la marca correspondiente. Anote dicha información por razones de seguridad.



Equipo de Clase II: Este aparato está diseñado de tal manera que no requiere una conexión de seguridad a la toma de tierra eléctrica.



Esta marca indica que este producto no debe eliminarse con otros residuos domésticos en toda la UE. Por favor, recíclelo de forma responsable para promover la reutilización sostenible de los recursos materiales. Para devolver su dispositivo usado, utilice los sistemas de devolución y recogida o póngase en contacto con el establecimiento donde adquirió el producto.



Terminal con tensión peligrosa: El/los terminal(es) marcado(s) está(n) bajo tensión peligrosa en condiciones normales de funcionamiento.



Precaución, consulte las instrucciones de funcionamiento: La(s) zona(s) marcada(s) contiene(n) pilas de botón o de botón sustituibles por el usuario.



Producto láser de clase 1: Este producto contiene una fuente láser de Clase 1 que es segura en condiciones de funcionamiento razonablemente previsibles.

1.2 Advertencia

- No ingerir la pila, Peligro de quemadura química.
- Este producto o los accesorios suministrados con el mismo pueden contener una pila de botón. Si se ingiere la pila de botón, puede causar quemaduras internas graves en sólo 2 horas y provocar la muerte.
- Mantenga las pilas nuevas y usadas fuera del alcance de los niños.
- Si el compartimento de las pilas no cierra bien, deje de utilizar el producto y manténgalo fuera del alcance de los niños.
- Si cree que las pilas pueden haber sido ingeridas o colocadas dentro de cualquier parte del cuerpo, busque atención médica inmediata.

Un televisor puede caerse, causando graves lesiones personales o la muerte. Muchas lesiones, sobre todo en niños, pueden evitarse tomando precauciones sencillas como:

- Utilice SIEMPRE armarios o soportes o métodos de montaje recomendados por el fabricante del televisor.
- Utilice SIEMPRE muebles que puedan soportar con seguridad el televisor.
- Asegúrese SIEMPRE de que el televisor no sobresalga del borde del mueble de apoyo.
- Eduque SIEMPRE a los niños sobre los peligros de subirse a los muebles para alcanzar el televisor o sus mandos.
- Tienda SIEMPRE los cables conectados al televisor de forma que no puedan tropezar con ellos, tirar de ellos o agarrarlos.
- NUNCA coloque un televisor en un lugar inestable.
- NUNCA coloque el televisor sobre muebles altos (por ejemplo, armarios o librerías) sin anclar tanto el mueble como el televisor a un soporte adecuado.
- NUNCA coloque el televisor sobre telas u otros materiales que puedan quedar entre el televisor y los muebles de apoyo.
- NUNCA coloque objetos que puedan tentar a los niños a trepar, como juguetes y mandos a distancia, encima del televisor o del mueble sobre el que esté colocado.
- El equipo sólo es apto para montaje en alturas ≤ 2 m.

Si se va a conservar y reubicar el televisor existente, deben aplicarse las mismas consideraciones anteriores.

Los aparatos conectados a la toma de tierra de protección de la instalación del edificio a través de la conexión a la red eléctrica o a través de otros aparatos con conexión a la toma de tierra de protección - y a un sistema de distribución de televisión mediante cable coaxial, pueden en algunas circunstancias crear un riesgo de incendio. Por lo tanto, la conexión a un sistema de distribución de televisión debe realizarse a través de un dispositivo que proporcione aislamiento eléctrico por debajo de un determinado rango de frecuencia (aislador galvánico).

1.3 Advertencias de montaje en pared

- Lea las instrucciones antes de montar el televisor en la pared.
- El kit de montaje mural es opcional. Puede solicitarlo a su distribuidor local si no se suministra con el televisor.
- No instale el televisor en el techo ni en una pared inclinada.
- Utilice los tornillos de montaje en pared y otros accesorios especificados.
- Apriete firmemente los tornillos de fijación a la pared para evitar que el televisor se caiga. No apriete demasiado los tornillos.

Las figuras e ilustraciones de este manual del usuario se proporcionan sólo como referencia y pueden diferir del aspecto real del producto. El diseño y las especificaciones del producto pueden modificarse sin previo aviso.

Debido a que el sistema operativo del Fire TV se actualiza periódicamente, las imágenes, las instrucciones de navegación, los títulos y la ubicación de las opciones de menú que se muestran en este manual pueden ser diferentes de lo que se ve en la pantalla.

1.4 Declaración UE de conformidad simplificada

Por la presente, StreamView GmbH declara que el dispositivo Fire TV de tipo de equipo de radio cumple con la Directiva 2014/53/UE.

1.5 Aplicaciones y rendimiento

La velocidad de descarga depende de tu conexión a Internet. Es posible que algunas aplicaciones no estén disponibles en tu país o región. Netflix está disponible en algunos países: <https://help.netflix.com/node/14164>.

Es necesario ser miembro de streaming. Más información en www.netflix.com. La disponibilidad de los idiomas compatibles con Alexa depende de la región en la que se haya adquirido el dispositivo.

1.6 Protección de datos

Los proveedores de aplicaciones y servicios pueden recopilar y utilizar datos técnicos e información relacionada, incluidos, entre otros, detalles técnicos sobre este dispositivo, su sistema, software de aplicación y periféricos. Esta información puede utilizarse para mejorar sus productos o proporcionar servicios y tecnologías que no le identifiquen personalmente. Además, algunos servicios de terceros, ya sea preinstalados en el dispositivo o instalados por usted después de la compra, pueden requerir el registro con sus datos personales. Algunos servicios pueden recoger datos personales sin proporcionar advertencias adicionales. StreamView GmbH no se hace responsable de las posibles violaciones de la protección de datos por parte de servicios de terceros.

2 Introducción e instalación de los pies

Gracias por elegir nuestro producto. Pronto disfrutará de su nuevo televisor. Lea atentamente estas instrucciones. Contienen información importante que le ayudará a obtener lo mejor de su televisor y a garantizar una instalación y un funcionamiento seguros y correctos.

2.1 Accesorios Incluidos

- Mando a distancia por voz con Alexa
- Pilas: 2 x AAA
- Cable de alimentación

2.2 Desembalaje

Saque los pies y el televisor de la caja de embalaje y coloque el televisor en una mesa de trabajo con el panel de la pantalla hacia abajo sobre un paño limpio y suave (manta, etc.).

- Utilice una mesa plana y firme o una superficie plana similar que pueda soportar el peso del televisor.
- No sujete el televisor por el panel de la pantalla.
- Asegúrate de no rayar ni romper el televisor.

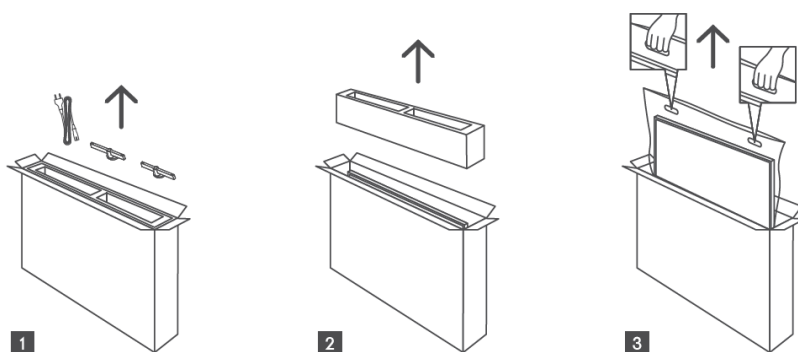

2.3 Montaje de los pies

Las patas del televisor pueden fijarse a la parte inferior del aparato con uno o dos tornillos, según el tamaño de la pantalla. Para los modelos de 32 pulgadas, basta con un tornillo por pie, mientras que los modelos de 40 pulgadas requieren dos tornillos por pie para mayor estabilidad. De este modo se garantiza que los pies estén correctamente alineados y proporcionen un soporte óptimo en función del tamaño del televisor. Asegúrese de seguir las instrucciones del manual del usuario para garantizar una instalación correcta.

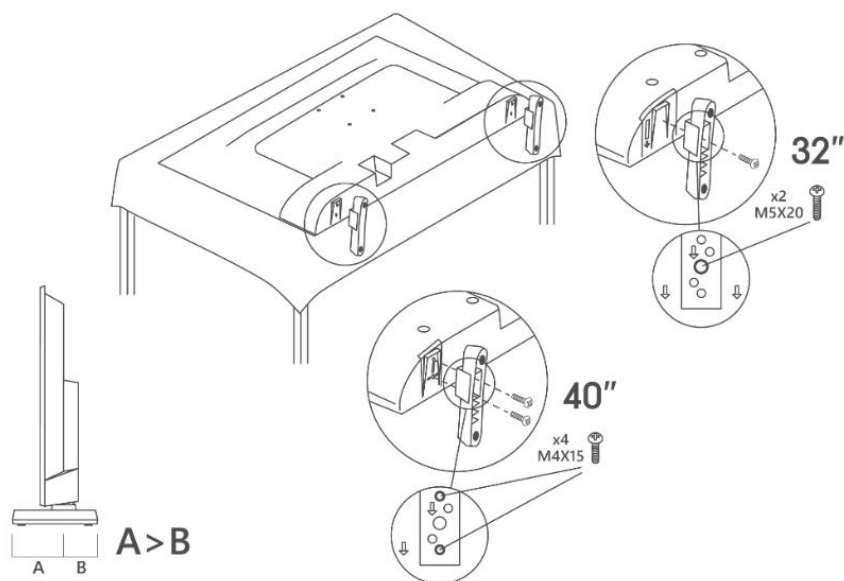

2.4 Soporte de pared

Su televisor está preparado para un soporte de pared compatible con VESA. Éste no se suministra con el televisor. Póngase en contacto con su distribuidor local para adquirir el soporte de pared recomendado.

Orificios y medidas para la instalación del soporte mural:

	W (mm)	H (mm)	D (mm)	L _A (mm)	L _B (mm)
32"	75	75	4 (M4)	7-10	5-6
40"	100	100	4 (M4)	7-10	5-6

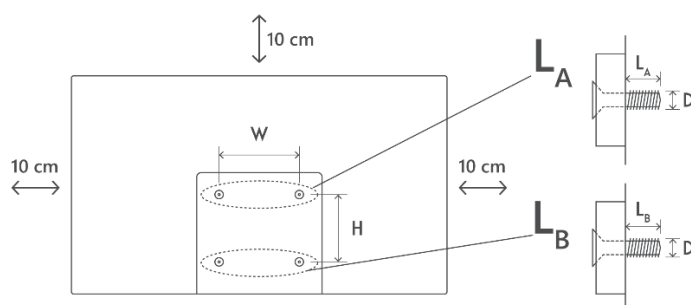

2.5 Desmontaje del soporte del televisor

Asegúrese de desmontar el soporte de la siguiente manera cuando utilice el soporte para colgar en la pared o cuando vuelva a embalar el televisor.

- Coloque el televisor sobre una mesa de trabajo con el panel de la pantalla hacia abajo sobre el paño limpio y suave. Deje los pies sobresaliendo por el borde de la superficie.
- Desatornille los tornillos que sujetan las patas.
- Retire los pies.

3 Botones y conexiones de TV

Precaución:



Si desea conectar un aparato al televisor, asegúrese de que tanto el televisor como el aparato están apagados antes de realizar cualquier conexión. Una vez realizada la conexión, puedes encender los aparatos y utilizarlos.



No toque ni esté cerca de los terminales HDMI, USB, y evite que una descarga electrostática perturbe estos terminales mientras esté en modo de funcionamiento USB, o provocará que el televisor deje de funcionar o causará un estado anormal.

Nota:

La posición y disposición real de los puertos puede variar de un modelo a otro.

3.1 Botón TV

El aspecto exacto del televisor, incluida la colocación del logotipo y el marco, difiere según el modelo de televisor. Utilice estas ilustraciones sólo como referencia.

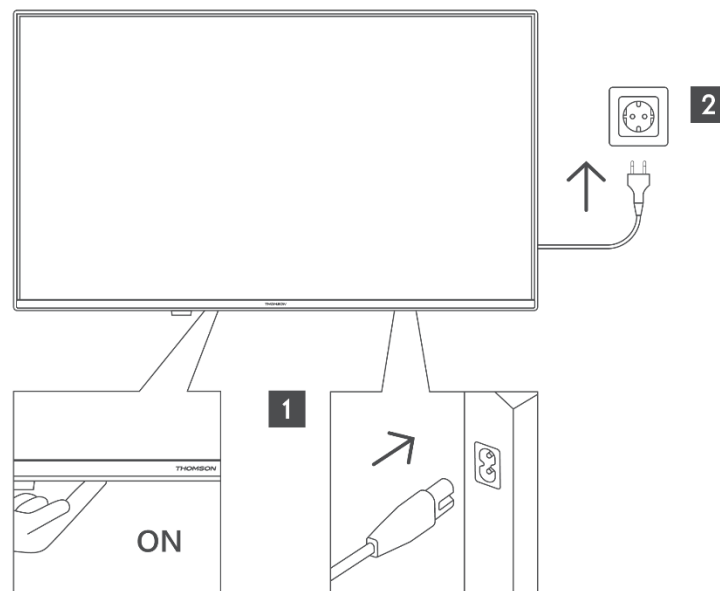

Pulse este botón en modo de espera para encender/apagar el televisor.

3.2 Conexiones

Si desea conectar un aparato al televisor, asegúrese de que tanto el televisor como el aparato están apagados antes de realizar cualquier conexión. Una vez realizada la conexión, puedes encender los aparatos y utilizarlos.

Cuando utilice el kit de montaje en pared (póngase en contacto con su distribuidor para adquirir uno, si no se suministra), le recomendamos que enchufe todos los cables en la parte posterior del televisor antes de montarlo en la pared. Introduzca o extraiga el módulo CI sólo cuando el televisor esté APAGADO. Consulte el manual de instrucciones del módulo para conocer los detalles de los ajustes. Las entradas USB del televisor admiten dispositivos de hasta 500 mA. La conexión de dispositivos con un valor de corriente superior a 500 mA puede dañar el televisor. Cuando conecte equipos mediante un cable HDMI al televisor, para garantizar una inmunidad suficiente contra la radiación de frecuencias parásitas y una transmisión sin problemas de señales de alta definición, como contenidos 4K, tiene que utilizar un cable HDMI apantallado de alta velocidad (alto grado) con ferritas.

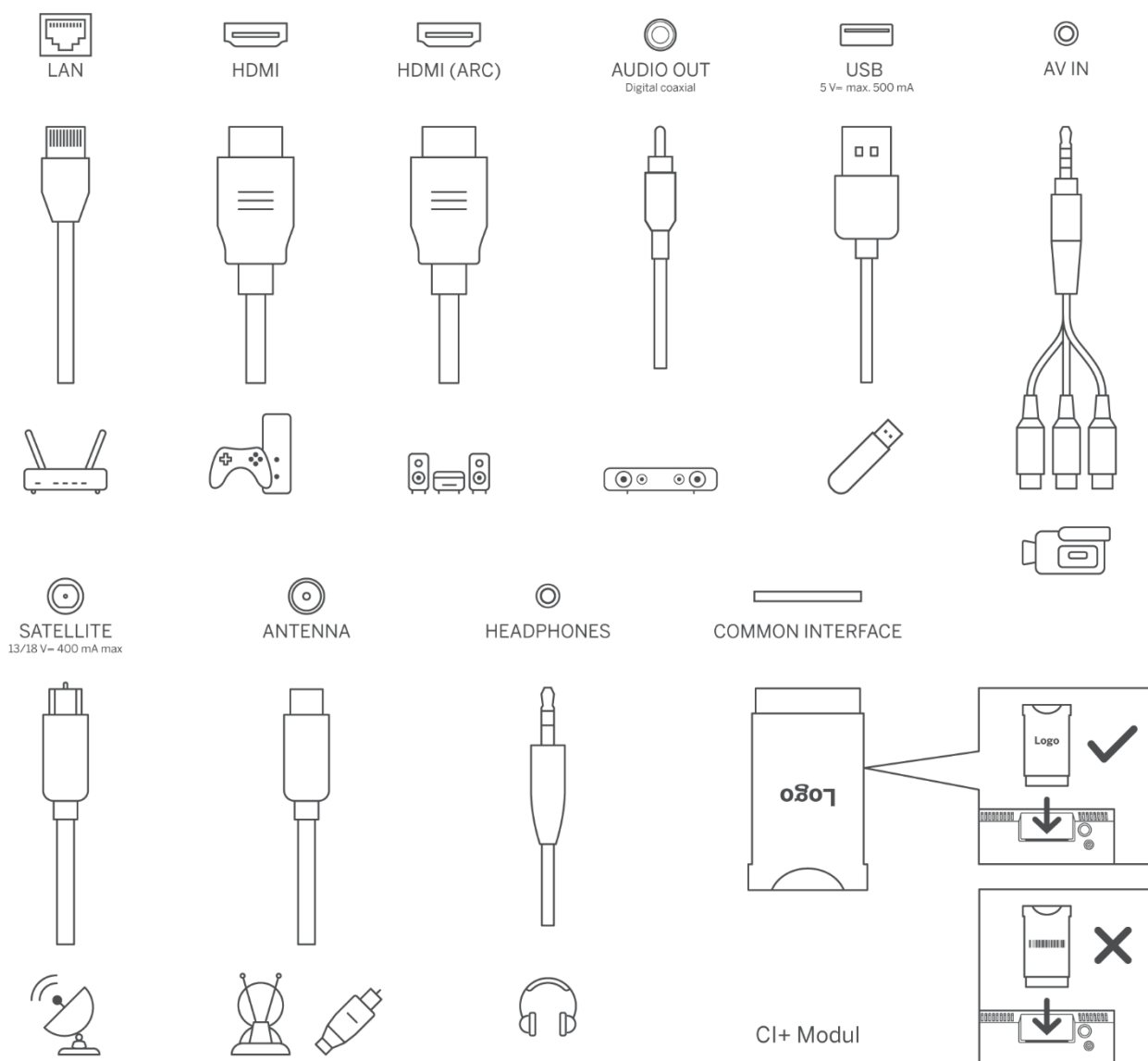





















4 Mando a distancia

El diseño del mando a distancia varía en función de la disponibilidad.



	Standby: On/OFF
	Apertura del micrófono: Habla al micrófono cuando utilices Alexa o la búsqueda por voz.
	Botón de voz: Activa el micrófono del mando a distancia y Alexa en el televisor.
	Botones direccionales: Navegar por los menús, configurar opciones, mover el foco o el cursor, etc. Sigue las instrucciones en pantalla.
	ACEPTAR: Confirmar selección, entrar en submenús
	Atrás: Volver a la pantalla de menú anterior, retroceder un paso, cerrar ventanas, cerrar el teletexto (en modo TV en directo-Teletexto), volver a la pantalla principal o a la pestaña Inicio.
	Inicio: Abre la pantalla de inicio. Mantén pulsado para mostrar el menú de ajustes rápidos
	Opciones: Opciones de configuración de la pantalla (si están disponibles)
	Rebobinar: Retrocede fotogramas en medios como películas o un día en la guía de canales.
	Reproducir/Pausa Pausa: Pausa el medio que se está reproduciendo Reproducir: Inicia la reproducción del medio seleccionado
	Avance rápido: Avanza fotogramas en medios como películas, avanza un día en la guía de canales
	Volumen +/-: Subir/bajar el volumen
GUIDE	Guía: Muestra la guía de canales
	Silenciar: Apaga completamente el volumen del televisor
	Programa +/-: Aumentar/Disminuir el número de canal en el modo TV en directo
0-9	Botones numéricos: Cambia de canal en el modo TV en directo, introduce un número en el cuadro de texto de la pantalla
SUBT	Subtítulos: Muestra las opciones de audio y subtítulos, donde puedes cambiar el idioma, el tamaño y el estilo preferidos (cuando estén disponibles).
TXT	Texto: Abrir y cerrar el teletexto o los servicios interactivos (si están disponibles en el modo TV en directo)
	Prime Video: Inicia la aplicación Prime Video
	Netflix: Inicia la aplicación de Netflix
	Internet: Inicie la aplicación del navegador de Internet Amazon Silk
	Aplicaciones: Muestra tus aplicaciones y canales
	Botones de colores: Siga las instrucciones en pantalla para las funciones de los botones de colores



	ENCENDIDO/APAGADO
0-9	Botones numéricos: Cambia de canal en el modo TV en directo, introduce un número en el cuadro de texto de la pantalla
LANG	Cambiar el idioma de audio si está disponible
SUBT	Subtítulos: Muestra las opciones de audio y subtítulos, donde puedes cambiar el idioma, el tamaño y el estilo preferidos (cuando estén disponibles).
±	Volumen +/-: Subir/bajar el volumen
	Silenciar: Apaga completamente el volumen del televisor
	Botón de voz: Activa el micrófono del mando a distancia y Alexa en el televisor.
	Programa +/-: Aumentar/Disminuir el número de canal en el modo TV en directo
	Inicio: Abre la pantalla de inicio. Mantén pulsado para mostrar el menú de ajustes rápidos
	Guía: Muestra la guía de canales
	Opciones: Opciones de configuración de la pantalla (si están disponibles)
	Botones direccionales: Navegar por los menús, configurar opciones, mover el foco o el cursor, etc. Sigue las instrucciones en pantalla.
	ACEPTAR: Confirmar selección, entrar en submenús
	Atrás: Volver a la pantalla de menú anterior, retroceder un paso, cerrar ventanas, cerrar el teletexto (en modo TV en directo-Teletexto), volver a la pantalla principal o a la pestaña Inicio.
LIST	Abre la lista de canales
	Iniciar la aplicación Prime Video
	Iniciar la aplicación Netflix
	Iniciar la aplicación Amazon Music
	Aplicaciones: Muestra tus aplicaciones y canales
	Ajustes: Muestra el menú de ajustes rápidos
	Entrada: Muestra las fuentes de emisión y contenidos disponibles
	Siga las instrucciones en pantalla para las funciones de los botones de colores
	Rebobinar: Retrocede fotogramas en medios como películas o un día en la guía de canales.
	Reproducir/Pausa Pausa: Pausa el medio que se está reproduciendo Reproducir: Inicia la reproducción del medio seleccionado
	Avance rápido: Avanza fotogramas en medios como películas, avanza un día en la guía de canales
AUDIO	Muestra el menú de ajustes de audio
TXT	Texto: Abrir y cerrar el teletexto o los servicios interactivos (si están disponibles en el modo TV en directo)
PICTURE	Muestra el menú de ajustes de imagen

4.1 Inserción de las pilas en el mando a distancia

Retire primero la tapa trasera para descubrir el compartimento de las pilas situado en la parte posterior del mando a distancia. Inserte dos pilas AAA de 1,5 V. Asegúrese de que los signos (+) y (-) coinciden (compruebe la polaridad correcta). No mezcle pilas viejas y nuevas. Sustitúyalas sólo por otras del mismo tipo o equivalente. Vuelva a colocar la tapa.

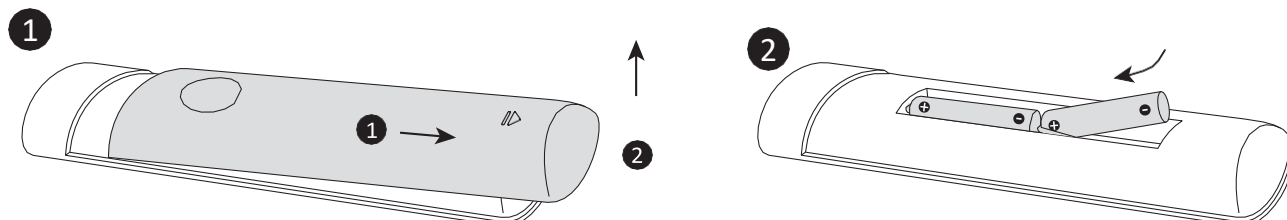

4.2 Para emparejar el mando a distancia con el televisor

Cuando el televisor se enciende por primera vez, se realiza un proceso de emparejamiento del mando a distancia durante la configuración inicial. En este momento, el mando a distancia debería emparejarse automáticamente con el televisor, pero si no es así, siga las instrucciones que aparecen en pantalla para emparejarlo. Si tiene dificultades para emparejar el mando a distancia con el televisor, apague otros dispositivos inalámbricos y vuelva a intentarlo. Consulte la sección Mandos a distancia y dispositivos Bluetooth para obtener información detallada sobre cómo emparejar nuevos dispositivos con el televisor.

5 Encendido y apagado del televisor

Conectar la alimentación

IMPORTANTE: El televisor está diseñado para funcionar con una toma de 220-240 V CA, 50 Hz.

Una vez desembalado, deje que el televisor alcance la temperatura ambiente antes de conectarlo a la red eléctrica.

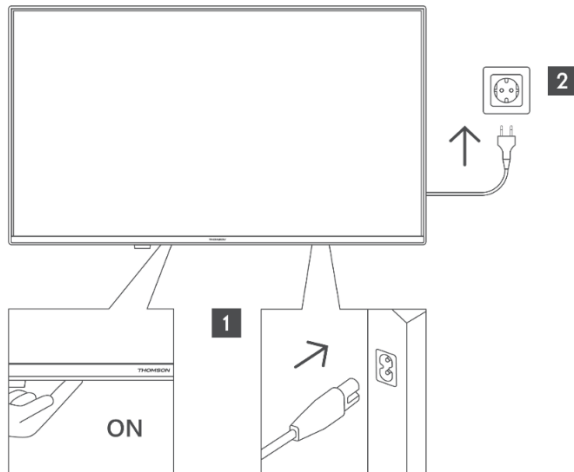

Enchufe un extremo (la clavija de dos orificios) del cable de alimentación desmontable suministrado en la entrada del cable de alimentación situada en la parte posterior del televisor, tal como se muestra arriba. A continuación, enchufe el otro extremo del cable de alimentación a la toma de corriente. El televisor pasará al modo de espera.

Nota: La posición de la entrada del cable de alimentación puede variar según el modelo.

Para encender el televisor desde el modo de espera

Si el televisor está en modo de espera, el LED de espera se ilumina. Para encender el televisor desde el modo de espera:

- Pulse el botón **Standby** del mando a distancia.
- Pulse el botón de control del televisor. El televisor se encenderá.

Para poner el televisor en modo de espera

- Pulse el botón **Standby** del mando a distancia.
- Pulse el botón de control del televisor, aparecerá el menú de opciones de función. El foco estará en la opción 'Entradas'. Pulse el botón consecutivamente hasta que se resalte la opción 'Apagado'. Mantenga pulsado el botón durante unos 2 segundos, el televisor pasará al modo de espera.

Para apagar el televisor

Para apagar completamente el televisor, desenchufe el cable de alimentación de la toma de corriente.

6 Control de TV y funcionamiento de

Su televisor dispone de un único botón de control. Este botón le permite controlar las funciones de Entradas / Subir Volumen / Bajar Canal / Standby-On del televisor.

6.1 Funcionamiento con el botón de control

- Pulse el botón de control para mostrar el menú de opciones de función.
- A continuación, pulse el botón consecutivamente para mover el enfoque a la opción deseada si es necesario.
- Mantenga pulsado el botón durante unos 2 segundos para utilizar la función, entrar en el submenú o seleccionar la opción.

Para apagar el televisor

Pulse el botón de control para mostrar el menú de opciones de función, el foco estará en la opción 'Entradas'. Pulse el botón consecutivamente hasta que se resalte la opción 'Apagado'. Mantenga pulsado el botón durante unos 2 segundos para apagar el televisor (modo de espera).

Para encender el televisor

Pulse el botón de control, el televisor se encenderá.

Para cambiar el volumen

Pulse el botón de control para mostrar el menú de opciones de función y, a continuación, pulse el botón consecutivamente para desplazar el foco a la opción "Subir volumen" o "Bajar volumen". Mantén pulsado el botón para subir o bajar el volumen.

Para cambiar de canal (en modo TV en directo)

Pulse el botón de control para mostrar el menú de opciones de función y, a continuación, pulse el botón consecutivamente para mover el foco a la opción "Canal Arriba" o "Canal Abajo". Mantenga pulsado el botón para cambiar al canal siguiente o anterior de la lista de canales.

Para cambiar la entrada

Pulse el botón de control para mostrar el menú de opciones de función, el foco estará en la opción Entradas. Mantenga pulsado el botón durante unos 2 segundos para mostrar la lista de entradas. Desplácese por las opciones de entrada disponibles pulsando el botón . Mantenga pulsado el botón durante unos 2 segundos para cambiar a la opción de entrada resaltada.

Nota: El menú OSD de ajustes de TV en Directo en modo TV en Directo no puede visualizarse mediante el botón de control.

6.2 Funcionamiento con el mando a distancia

Mantenga pulsado el botón **Inicio** del mando a distancia para mostrar las opciones disponibles del menú de ajustes rápidos cuando esté en el modo de TV en directo. Pulse el botón Inicio para mostrar o volver a la pantalla de inicio de su televisor. Utilice los botones direccionales para mover el foco, avanzar, ajustar algunas opciones y pulse **OK** para hacer selecciones con el fin de

realizar cambios, establecer sus preferencias, entrar en un submenú, iniciar una aplicación, etc. Pulse **Atrás** para volver a la pantalla de menú anterior.

6.3 Entrada Selección

Una vez conectados los sistemas externos al televisor, puede cambiar a diferentes fuentes de entrada. Mantenga pulsado el botón **Home** del mando a distancia para mostrar las opciones disponibles del menú de ajustes rápidos. A continuación, resalte la opción "Entradas" y pulse el botón **OK** para mostrar la lista de opciones de entrada disponibles. Utilice los botones direccionales para resaltar la opción que desee y, a continuación, pulse el **OK** para cambiar a la entrada seleccionada. O seleccione la entrada deseada en la fila "Entradas" de la pestaña Entradas de la pantalla de inicio y pulse **OK**.

6.4 Cambio de canales y volumen

Puedes ajustar el volumen con los botones Volumen +/- y cambiar de canal en el modo TV en directo con los botones Programa arriba/abajo del mando a distancia.

7 Asistente de configuración inicial

Nota: Siga las instrucciones en pantalla para completar el proceso de configuración inicial. Utilice los botones direccionales y el botón **OK** del mando a distancia para seleccionar, configurar, confirmar y continuar.

7.1 Elija su ubicación en

Seleccione su ubicación en la lista y pulse **OK** para continuar.

7.2 Elija su idioma en

Las opciones de selección de idioma aparecerán en la pantalla. Seleccione el idioma deseado de la lista y pulse **OK** para continuar.

7.3 Seleccione el modo TV

En el siguiente paso de la configuración inicial, puede establecer el modo de funcionamiento del televisor. La opción "Uso en tienda" configurará los ajustes del televisor para un entorno de tienda. Esta opción está pensada sólo para uso en tiendas. Se recomienda seleccionar **Continuar** para "Uso doméstico".

7.4 Empareje su mando a distancia con su televisor

Si su mando a distancia se empareja automáticamente con su televisor o si ya ha emparejado su mando a distancia con su televisor anteriormente, este paso se omitirá. Si no es así, se realizará una búsqueda de su mando a distancia. Siga las instrucciones en pantalla para emparejar su mando a distancia (los pasos específicos dependen del modelo de mando a distancia).

7.5 Conéctese a su red

La conexión de red no está disponible automáticamente, aunque haya conectado el televisor a Internet mediante un cable Ethernet antes de iniciar la configuración inicial. Primero hay que activar la opción de conexión. En este paso de la instalación aparecerá un diálogo de confirmación en la pantalla. Se le informará de que el consumo de energía puede aumentar y se le pedirá su consentimiento para continuar. Seleccione **Activar** y pulse **OK** para continuar.

Si no ha conectado el televisor a Internet mediante un cable Ethernet, el televisor buscará y enumerará las redes inalámbricas disponibles después de activar la conexión de red. Seleccione su red y pulse **OK** para conectarse.

Puede revisar o cambiar la configuración de red más adelante utilizando las opciones del menú Configuración > Red. Consulte las secciones 'Red y Conexión a Internet' si necesita más información. Pulse el botón **Avance rápido** del mando a distancia para saltar.

Una vez establecida la conexión a Internet, el televisor buscará actualizaciones de software y descargará el software más reciente, si está disponible. Tenga en cuenta que esto puede llevar algún tiempo.

7.6 Inicie sesión con su cuenta de Amazon

Puede iniciar sesión en su cuenta de Amazon en la siguiente pantalla. Debe iniciar sesión en una cuenta de Amazon para poder utilizar los servicios de Amazon. Este paso se omitirá si no se ha establecido una conexión a Internet en el paso anterior. Si aún no tiene una cuenta de Amazon, puede crear una seleccionando "¿Nuevo en Amazon? Crear una cuenta". Puede pulsar el botón **Avance Rápido** para omitir este paso. Aparecerá un diálogo de confirmación. Seleccione "Hacer esto más tarde" y pulse **OK** para continuar. Si omite este paso, es posible que algunos de los pasos siguientes difieran o se omitan también.

Una vez registrada la cuenta, se le preguntará si desea utilizarla para iniciar sesión o cambiarla. Si continúa, aceptará automáticamente los términos y condiciones. Resalte el símbolo con tres puntos que aparece junto a los textos en la parte inferior de la pantalla y pulse **OK** para leer y obtener más información sobre el tema relacionado. Resalte "Continuar" y pulse **OK** para continuar sin cambiar la cuenta.

Si ha conectado su televisor a Internet a través de una red WLAN, aparecerá un cuadro de diálogo preguntándole si desea guardar su contraseña WLAN en Amazon. Seleccione "Sí" y pulse **OK** para confirmar y continuar. Seleccione "No" para continuar sin confirmación.

7.7 Restaurar Fuego TV

Si ha utilizado anteriormente un dispositivo Fire TV, puede elegir utilizar la configuración de ese dispositivo para este televisor. Si es la primera vez que utiliza Fire TV, seleccione "Omitir" y pulse **OK**.

Para restaurar un dispositivo Fire TV anterior, selecciona "Restaurar" y pulsa **OK**. Aparecerá una lista de tus dispositivos Fire TV. Selecciona el dispositivo que desees y pulsa **OK**. Tu televisor restaurará todos los ajustes para que coincidan con los de tu otro dispositivo Fire TV.

7.8 Controles parentales

Puedes activar el Control Parental ahora o más adelante en los ajustes.

Tenga en cuenta que, si elige "Sin control parental", se permitirán las compras y la reproducción de vídeo sin tener que introducir un PIN.

Si eliges la opción "Activar control parental", se te pedirá que introduzcas un PIN. Este es el PIN de Prime Video y está relacionado con tu cuenta de Amazon. Utiliza los botones de tu mando a distancia como se muestra en la pantalla para introducir el PIN. Tendrás que introducirlo para acceder a algunos menús, servicios, contenidos, etc.

Si ha olvidado su PIN, siga el enlace que aparece en la pantalla para restablecerlo. Pulse **OK** para continuar.

Puede revisar o cambiar la configuración del control parental más tarde mediante la opción Control parental del menú Configuración > Preferencias.

7.9 Prime Video

A continuación aparecerá una breve información sobre los servicios de vídeo de primera. Si cumples los requisitos, puedes iniciar tu prueba gratuita de 30 días en este punto. Selecciona "Ahora no" y pulsa **OK** para saltar.

7.10 Bienvenido a Fire TV

Esta pantalla proporciona una breve introducción al uso de su Fire TV. Después de leer pulse **OK** para continuar.

7.11 Búsqueda de canales de TV

En este paso puede buscar canales. Seleccione "Sí" y pulse **OK** para iniciar el proceso de búsqueda. Marque "No" y pulse **OK** para buscar más tarde.

Antes de que se inicie la búsqueda, se le pedirá que compruebe si la antena está configurada y si el cable de antena está conectado correctamente a la toma de antena del televisor. Pulse **OK** para continuar.

7.12 Canal Tipo

Seleccione su preferencia de escaneo para instalar canales para la función de TV en directo. Están disponibles las opciones Terrestre, Cable y Satélite.

Terrestre o por cable

Elija un operador en el siguiente paso, si está disponible. También puede elegir entre Escaneo automático o manual. Siga las instrucciones en pantalla para completar el proceso de escaneo. Nota: Si ha seleccionado un escáner de operador, puede introducir los datos de su operador para una correcta clasificación de los canales.

Satélite

Elija un operador en el siguiente paso, si está disponible. También puede elegir realizar una Búsqueda Manual o Completa de Canales. Resalte la opción de operador que prefiera y pulse **OK** para continuar. Si se selecciona un operador diferente al predeterminado, aparecerá un diálogo de confirmación. Resalte "Sí" y pulse **OK** para continuar con el operador seleccionado. A continuación se mostrará la pantalla de Conexión Satélite. Dependiendo de sus selecciones anteriores, algunas opciones pueden preajustarse automáticamente. Cambie si es necesario y continúe.

Si selecciona la opción **Búsqueda completa de canales** o **Búsqueda manual de canales**, deberá seleccionar el satélite en el paso siguiente. A continuación, aparecerá la pantalla Conexión Satélite. Configure manualmente las opciones Tipo LNB, Potencia LNB, Versión DiSEqC, Cable Único, ToneBurst y Modo de Exploración correspondientes a su entorno. Cuando configure la opción Versión DiSEqC, la opción Puerto estará disponible. Es necesario configurar el puerto DiSEqC utilizando esta opción después de configurar la versión DiSEqC.

Si selecciona **Exploración Manual de Canales**, deberá configurar adicionalmente las opciones Frecuencia, Polarización y Velocidad de Símbolos antes de que se inicie la exploración.

Cuando haya terminado, pulse el botón **Reproducir/Pausa**. El televisor empezará a buscar las emisiones disponibles.

Mientras el escaneo está en curso, pulse el botón **OK** para cancelar. Aparecerá un diálogo para confirmación. Seleccione "Sí" y pulse **OK** para cancelar.

Cuando finalice la configuración inicial, aparecerá un mensaje en la pantalla. Puede elegir entre realizar cambios en la lista de canales o volver a escanear. Seleccione "Hecho" y pulse **OK** para finalizar la configuración. A continuación aparecerá una pantalla de selección de perfiles. Puede seleccionar un perfil, añadir uno nuevo o editar los ajustes del perfil. Seleccione el perfil con el que desea continuar y pulse **OK**.

Ahora puede ver la pantalla de inicio. Para cambiar al modo de TV en directo y ver los canales de TV, pulse el botón **Live** del mando a distancia (la disponibilidad depende del modelo de mando). También puedes seleccionar la opción de entrada Terrestre/Aérea o Satélite en la fila Entradas de la pestaña Entradas de la pantalla de Inicio y pulsar **OK** para empezar a ver.

8 Pantalla de inicio

Para disfrutar de todas las ventajas de tu Fire TV, debe estar conectado a Internet. Conecta tu televisor a una red doméstica con conexión a Internet de alta velocidad. Puedes hacerlo de forma inalámbrica o mediante una conexión por cable a tu módem/enrutador. Consulta las secciones "Red" y "Conexión a Internet" para obtener instrucciones detalladas sobre cómo establecer esta conexión.

La pantalla de inicio sirve como eje central de tu televisor. Pulsa el botón **Inicio** del mando a distancia para acceder a ella. Desde aquí, puede iniciar cualquier aplicación, cambiar a un canal de TV, ver una película, cambiar a un dispositivo conectado o gestionar la configuración. La disposición de la pantalla de inicio puede variar en función de la configuración del televisor y del país seleccionado durante el proceso de configuración inicial.

La pantalla de inicio está organizada en varias pestañas: Perfiles, Entradas, Inicio, Buscar, En directo, App Peeks, Tus aplicaciones y Configuración. Puede navegar por estas pestañas con los botones de dirección del mando a distancia. Las pestañas disponibles pueden variar en función del estado de la conexión de red del televisor y de si ha iniciado sesión en su cuenta de Amazon.

Para explorar el contenido de una pestaña específica, mueva el foco a la opción de la pestaña deseada. Las opciones dentro de la pestaña resaltada generalmente estarán dispuestas en filas.

Utilice los botones de dirección para navegar por las opciones, seleccione una fila y resalte el elemento que desee elegir. Pulse el botón **OK** para seleccionar o para entrar en un submenú.

Cuando acceda por primera vez a la pantalla de inicio, se abrirá la pestaña Inicio. Puedes utilizar la pestaña Buscar para buscar contenidos específicos. Esta pestaña cuenta con una función de búsqueda específica que te permite pulsar el botón de voz de Alexa y pedirle que encuentre lo que buscas o escribir palabras clave para iniciar una búsqueda. La sección Biblioteca muestra cualquier contenido que hayas añadido a tu Lista de Favoritos.

9 En directo TV

La televisión en directo se refiere a los canales que se han sintonizado a través de una conexión terrestre, por cable o por satélite. Hay varias formas de ver canales de TV en directo. Puedes pulsar el botón Live del mando a distancia (la disponibilidad depende del modelo de mando) para cambiar al modo de TV en directo y ver los canales de TV. También puedes seleccionar un canal en la fila "Ahora" de la pestaña Inicio o seleccionar la opción de entrada Terrestre/Aérea o Satélite en la fila Entradas de la pestaña Entradas de la pantalla Inicio y pulsar **OK** para empezar a ver.

Si la instalación del canal no se ha completado o el televisor NO está conectado a una red con acceso a Internet, la fila "Encendido ahora" no estará disponible.

10 Personalización de los ajustes de TV

10.1 Imagen Ajustes

Acceda al menú de ajustes de imagen a través del menú Ajustes de la pantalla de inicio o manteniendo pulsado el botón **Inicio** durante aproximadamente 2 segundos mientras visualiza cualquier entrada.

Acceso a los ajustes de imagen a través del menú Ajustes

Pulse el botón **Inicio** y desplácese hasta la pestaña Configuración. Desplácese hasta "Pantalla y audio" y pulse **OK**. Resalte "Ajustes de imagen" y pulse **OK**. Desplácese hacia abajo para seleccionar la entrada de la que desea ajustar la configuración de imagen y pulse **OK**. El televisor cambiará a la entrada seleccionada. En la parte derecha de la pantalla aparecerá el menú de ajustes de imagen.

Cómo acceder a los ajustes de imagen mientras ves la televisión

Mientras ve la entrada que desea ajustar, mantenga pulsado el botón **Inicio** durante 2 segundos. El menú de ajustes rápidos aparecerá en la parte derecha de la pantalla. Desplácese

hacia abajo y seleccione "Imagen" y pulse **OK**. Las opciones de ajuste de la imagen aparecerán en la parte derecha de la pantalla.

10.2 Menú de imágenes Contenido

Las siguientes opciones muestran todos los ajustes de imagen disponibles en su televisor.

Los ajustes de imagen son específicos de cada entrada, y no todos estos ajustes se aplicarán a todas las entradas. Algunas opciones pueden no estar disponibles dependiendo de la fuente de entrada.

- **Modo de imagen:** Ajuste el modo de imagen según sus preferencias o necesidades. El modo de imagen puede ajustarse a una de estas opciones: Estándar, Película, Dinámico, Deporte, Juego, PC y Personalizado.
- **Retroiluminación:** Adapta la retroiluminación.
- **Retroiluminación dinámica:** Configura la retroiluminación en modo Apagado, Encendido o Eco.
- **Saturación del color:** La saturación del color se refiere a la intensidad o viveza de un color en una imagen o vídeo. Determina lo "puro" que parece un color. Cuando la saturación es alta, los colores parecen brillantes, vivos e intensos. Cuando la saturación es baja, los colores se vuelven más apagados o desvaídos, pareciendo tonos de gris. La gama va de 0 a 100.
- **Ajustes de pantalla:** El formato de imagen puede ajustarse a Automático, 16:9, 4:3

Configuración avanzada

- **Brillo:** Ajusta el brillo de la imagen. El rango es de 0-100.
- **Contraste:** El contraste se refiere a la diferencia de brillo o luminancia entre las zonas claras y oscuras de una imagen o vídeo. Define la nitidez con la que se diferencian elementos distintos, como las zonas claras y oscuras. El rango va de 0 a 100.
- **Contraste dinámico:** Ajusta el contraste en On/Off.
- **Contraste local:** Cada fotograma se divide en pequeñas regiones y se aplican curvas de contraste independientes para cada región distinta. El Control de Contraste Local tiene 4 ajustes diferentes: Desactivado, Bajo, Medio, Alto.
- **Gamma:** Elija entre Medio, Brillante (estándar) u Oscuro (película).
- **Matiz:** Ajuste el matiz de la imagen de -50 (rojos) a+ 50 (verdes).
- **Nitidez:** Ajuste el nivel de nitidez en los bordes entre las zonas claras y oscuras de la imagen. El intervalo va de 0 a 100.
- **MPEG NR:** La reducción de ruido MPEG (MNR) es una función de procesamiento de vídeo diseñada para reducir o eliminar el ruido (distorsión visual) de las secuencias de vídeo comprimido, como las codificadas en formatos MPEG. La reducción de ruido MPEG tiene 4 ajustes diferentes: Desactivado, Bajo, Medio y Alto.
- **Reducción de ruido:** La reducción de ruido es una técnica de procesamiento de vídeo utilizada para minimizar el ruido visual o la distorsión, como el granulado, la estática aleatoria o los artefactos de compresión, en vídeo o imágenes. El ruido puede deberse a

la baja calidad de la señal, la conversión analógico-digital, o la compresión en medios digitales. La reducción de ruido tiene 4 ajustes diferentes: Desactivado, Bajo, Medio, Alto.

- **Cine natural:** mejora la experiencia de visionado ofreciendo una imagen más realista, similar a la de una película. Esta función suele ajustar los tonos de color, el contraste y el control del movimiento para imitar la forma en que se proyectan las películas en los cines.

10.3 Ajustes de audio

Accede al menú de ajustes de sonido a través del menú "Ajustes" de la pantalla principal o manteniendo pulsado el botón **Home** durante aproximadamente 2 segundos mientras visualizas cualquier entrada.

Acceso a la configuración de audio a través del menú Configuración

Pulse el botón **Inicio** y desplácese hasta la pestaña Configuración. Desplácese hasta "Pantalla y audio" y pulse **OK**. Desplácese hasta "Ajustes de sonido" y pulse **OK**. Las opciones de configuración de sonido aparecerán en la parte derecha de la pantalla.

Cómo acceder a la configuración de audio mientras ves la televisión

Mientras ve la entrada que desea ajustar, mantenga pulsado el botón **Inicio** durante 2 segundos. El menú de ajustes rápidos aparecerá en la parte derecha de la pantalla. Desplácese hacia abajo y seleccione "Sonido" y pulse **OK**. Las opciones de ajuste de sonido aparecerán en la parte derecha de la pantalla.

10.4 Menú Audio Contenido

Las siguientes opciones muestran todos los ajustes de configuración de sonido disponibles en su televisor.

- **Modo Dolby:** Dolby Audio tiene ajustes de sonido preestablecidos. El ajuste predeterminado es Smart. Las opciones disponibles son Película, Noticias, Música, Inteligente y Desactivado. Están diseñadas para ofrecerte la mejor calidad de sonido para el contenido que estás viendo. Si seleccionas Smart, detectará automáticamente el contenido que estás viendo y ajustará la configuración de audio en consecuencia.
- **Modo DTS:** Sólo se puede acceder a este ajuste si se ha desactivado el Modo Dolby. El Modo DTS tiene 6 ajustes diferentes: Estándar, Música, Película, Voz clara, Graves mejorados y Plano. El ajuste por defecto es Estándar.
- **Configuración avanzada:** Aquí podrá activar o desactivar Claridad de diálogo, TruVolume y DTS Virtual:X. Seleccione la opción deseada y pulse **OK** para activarla o desactivarla. También puedes configurar los ajustes de Balance y Ecuador.
 - **Claridad de diálogo:** Mejora la claridad de la señal para que los diálogos sean claros y audibles por encima de los efectos de sonido de fondo.

- **TruVolume:** Proporciona un nivel de volumen uniforme y cómodo en todo el contenido.
 - **DTS Virtual:X:** Reproduce sonidos elevados y una imagen de sonido surround cinematográfico sin altavoces surround.
 - **Virtualizador de Altavoces:** Este ajuste sólo estará disponible si la opción Modo Dolby no está desactivada. Las opciones de ajuste disponibles son: Desactivado, Virtualizador de sonido envolvente y Dolby Atmos.
 - **Nivelador de Volumen:** Este ajuste sólo estará disponible si la opción Modo Dolby no está desactivada. Permite equilibrar los niveles de sonido. Las opciones de ajuste disponibles son: Desactivado, Bajo, Medio y Alto.
 - **Balance:** Ajusta el nivel de sonido de los altavoces izquierdo y derecho y puede ajustarse de -25 a+ 25. El ajuste por defecto es 0.
 - **Ecuador:** A este ajuste sólo se puede acceder una vez desactivado el Modo Dolby. El ecualizador tiene 5 ajustes diferentes: 100Hz, 500Hz, 1.5kHz, 5kHz, 10kHz. Cada ajuste se puede ajustar de -10 a+ 10, el ajuste por defecto es 0 para todos.
- **Altavoces TV:** Pulse **OK** para activar o desactivar el altavoz del televisor.
 - **Restablecer:** Restablece todos los ajustes a los valores predeterminados de fábrica.

11 Ajustes

Si necesita cambiar o ajustar algo en su televisor, podrá encontrar la configuración necesaria en el menú Configuración. Puedes acceder al menú Configuración desde la pantalla de inicio del televisor. Pulsa el botón **Home** y desplázate hasta Ajustes. El menú de configuración está dividido en varios menús para que te resulte más fácil encontrar lo que buscas.

12 Entradas

Utilice el menú Entradas para cambiar entre las entradas y seleccionar el reproductor multimedia si tiene una unidad USB conectada a las tomas USB.

12.1 Acceso al menú Entradas

Puede acceder al menú Entradas a través del menú Ajustes de la Pantalla de Inicio. Pulse el botón **Inicio** para acceder a la pantalla de inicio y desplácese hasta "Configuración". Utilice los botones direccionales para resaltar Entradas y pulse **OK**.

También puede acceder a las opciones de entrada desde la pestaña Entradas de la pantalla de inicio.

12.2 Selección de una entrada

Pulse los botones de dirección izquierda/derecha para resaltar la entrada deseada y, a continuación, pulse **OK**. Su televisor cambiará a esa entrada.

12.3 Cambiar el nombre de una entrada

El nombre de entrada puede cambiarse para las entradas HDMI. Resalte la entrada cuyo nombre desee cambiar y pulse el botón **Opciones**. Resalte 'Cambiar nombre de dispositivo' y pulse **OK**. Ahora verá una lista de dispositivos, resalta el que tienes conectado y pulsa **OK**. A continuación, selecciona 'Siguiente'

Si desea restablecer los nombres originales de las entradas, resalte la entrada, pulse **Opción** y seleccione "Restablecer entrada".

12.4 Media Reproductor

Si tienes un dispositivo de almacenamiento USB conectado a las tomas USB o tienes archivos en la Galería, puedes acceder a ellos y visualizarlos en el Reproductor multimedia.

El reproductor multimedia permite mostrar imágenes o reproducir vídeos y archivos de audio.

En el menú Entradas, seleccione "Reproductor multimedia" y pulse **OK**. Si es la primera vez que utiliza el Reproductor multimedia, es posible que se le pregunte si desea permitir que la Galería acceda a las fotos, medios y archivos de su dispositivo. Galería es el nombre utilizado para el televisor, así que seleccione Permitir y pulse **OK**.

Cuando abres el Reproductor Multimedia, puedes ver cuatro pestañas en la parte superior de la pantalla: Tus Archivos, Vídeos, Imágenes y Audio. Debajo de estas pestañas hay opciones de visualización. Selecciona "Ver todo" para ver todos los archivos multimedia de todas las carpetas. Selecciona una pestaña específica para ver los archivos multimedia de la categoría seleccionada.

Pulse el botón **Opciones**, marque "Ordenar" y pulse **OK** para ver las opciones disponibles para ordenar los archivos que aparecen en pantalla.

Si tiene varias imágenes en su unidad USB, puede crear una presentación de diapositivas con ellas. Selecciona la pestaña Imágenes en la parte superior de la pantalla y pulse el botón **Opciones**. En el menú Opciones, seleccione "Selección múltiple de imágenes" y pulse **OK**. Ahora seleccione las imágenes que desea añadir a la presentación de diapositivas resaltando cada imagen y pulsando **OK**. Una vez seleccionadas todas las imágenes, pulsa el botón **Reproducir/Pausa** para iniciar la presentación.

Una vez que tenga una presentación de diapositivas en reproducción, puede cambiar la configuración de la misma. Pulse el botón **Opciones** para ver todas las opciones disponibles. Puede ajustar las opciones Álbum, Estilo de diapositivas, Velocidad de diapositivas y Aleatorio según sus preferencias. Ajusta la configuración y pulsa el botón **Reproducir/Pausa** para ver la presentación.

Archivo compatible Formatos de vídeo: MPEG, MKV, MP4, MOV, 3GP y AVI.

Archivo compatible Formatos de imagen: JPEG, JPG, BMP y PNG.

Archivo compatible Formatos de música: MP3 y WAV.

13 Notificaciones

El menú de notificaciones te muestra todas las notificaciones de tu televisor. El símbolo de notificación (una pequeña burbuja) aparecerá en la esquina superior derecha del símbolo del engranaje en la pantalla de inicio para indicar que tienes nuevas notificaciones.

13.1 Notificaciones de lectura

Seleccione "Notificaciones" en el menú Configuración y pulse **OK**. Un pequeño número en la pequeña burbuja de la esquina superior derecha de la opción Notificaciones indica cuántas notificaciones tienes. Aparecerán todas las notificaciones disponibles. Desplácese y resalte la notificación que desea leer y pulse **OK**. El mensaje aparecerá en la pantalla.

13.2 Borrar notificaciones

Puedes borrar notificaciones individuales o borrarlas todas.

Para borrar una notificación individual, resalte la notificación y pulse el botón Opciones. En el menú Opciones, resalte "Eliminar" y pulse **OK**. La notificación se borrará.

Para borrar todas las notificaciones, pulse el botón **Opciones**, resalte "Descartar todo" y pulse **OK**. Se borrarán todas las notificaciones.

13.3 Gestión de notificaciones

Para las notificaciones relacionadas con la App-Store tiene la opción de gestionarlas. Resalte la notificación y pulse el botón **Opciones**. Seleccione "Gestionar" y pulse **OK**. Se le dirigirá a la opción de configuración de Notificaciones en el menú Ajustes>Aplicaciones>App-Store. Pulse **OK** para desactivar las notificaciones relacionadas con App-Store.

13.4 Ajustes de notificación

Para configurar los ajustes de notificación, borre primero todas las notificaciones. Pulse el botón **Opciones** mientras aparece el mensaje "No hay notificaciones nuevas" en la pantalla; a continuación, resalte "Ajustes" y pulse **OK** para ver las opciones disponibles. Hay 2 opciones disponibles:

- No interrumpir: Oculta o muestra todas las ventanas emergentes de notificaciones de aplicaciones.
- Notificaciones de aplicaciones: Bloquea o desbloquea las notificaciones de apps individuales.

14 Cuenta & Perfil

La opción para gestionar los ajustes de su Cuenta de Amazon puede aparecer diferente dependiendo del estado de registro de la cuenta. Si se ha registrado con su cuenta de Amazon, la opción será "Configuración de cuenta y perfil". De lo contrario, aparecerá "Registro/Ubicación de la cuenta de Amazon".

14.1 Cuenta de Amazon

Si desea eliminar su cuenta de Amazon del televisor, deberá anular su registro. Esto no borrará su cuenta de Amazon, sino que la eliminará del televisor. Tras anular el registro de su cuenta, se eliminará el contenido del televisor y muchas funciones no funcionarán hasta que se registre una nueva cuenta. Para cancelar el registro de su cuenta, siga estos pasos:

1. Seleccione "Cuenta de Amazon" y pulse **OK**.
2. Seleccione "Baja" y pulse **OK** para dar de baja su cuenta. Tardará unos segundos.

Importante: La cancelación del registro de una cuenta NO eliminará todos los datos personales. Para eliminar todos los datos personales, debe restablecer los valores de fábrica del televisor. Para ello, vaya a Configuración > Dispositivo y software > Restablecer valores de fábrica.

Una vez dada de baja la cuenta, aparecerá la pantalla Iniciar sesión con tu cuenta de Amazon para que puedas iniciar sesión con otra cuenta.

14.2 Sincronice el contenido de Amazon

Resalte 'Sincronizar contenido de Amazon' y pulse **OK**. Aparecerá la palabra 'Sincronizando'. Tu contenido se mostrará ahora también en tus otros dispositivos.

14.3 Prime Video

Aparece información sobre dónde puede gestionar sus suscripciones y transacciones.

14.4 Controles parentales

El televisor cuenta con algunas protecciones predeterminadas que, cuando se activan, exigen la introducción de un código PIN para realizar compras e iniciar aplicaciones, y también restringen la visualización de contenidos clasificados como Adolescente o superior. Los controles parentales están desactivados por defecto. Resalte "Controles parentales" y pulse **OK** para activar los controles parentales.

Nota: Se te pedirá que introduzcas un PIN para activar o desactivar los controles parentales. Este es el PIN de Prime Video y está relacionado con tu cuenta de Amazon. Si has olvidado tu PIN, sigue el enlace que aparece en pantalla para restablecerlo.

14.5 Perfiles

Gestione los perfiles asociados a su cuenta. Seleccione "Perfiles" y pulse **OK**.

14.6 Perfil Compartir

Compartir perfil permite a los adultos de Amazon Household seleccionar los perfiles de los demás en Prime Video y Fire TV. Puedes cambiar estos ajustes aquí.

15Red

El menú Red incluye todos los ajustes necesarios para conectar el televisor a Internet. Aquí se muestran todas las redes disponibles. Aquí también puede configurar su red.

Si ha conectado el televisor mediante un cable Ethernet o la opción Activar Wi-Fi/Ethernet está desactivada, las redes inalámbricas no aparecerán en la lista y las opciones relacionadas con las redes inalámbricas no estarán disponibles.

15.1 Comprobar el estado de la red

Seleccione "Red" en el menú Configuración y pulse **OK**.

El menú Red mostrará las 3 redes inalámbricas más potentes que su televisor pueda encontrar. Si el televisor ya está conectado a una red, debajo del nombre de la red aparecerá "Conectado".

Resalte una red para comprobar la intensidad de la señal y la seguridad de la conexión. Con la red elegida resaltada pulse el botón **Reproducir/Pausa** para comprobar el estado de la conexión de su red. Pulse el botón **Atrás** para salir de esta pantalla. Si desea olvidarse de la red pulse el botón **Opciones** mientras su red está resaltada.

15.2 Ver todas las redes

Si desea buscar más redes, marque "Ver todas las redes" y pulse **OK**. Ahora verá una lista de todas las cadenas que puede encontrar su televisor. Si se desplaza hasta el final de la lista, también tiene la opción de volver a buscar más cadenas.

15.3 Unirse a una red utilizando el botón WPS o el PIN

Si no recuerdas la contraseña de tu Wi-Fi, puedes conectarte a él mediante la opción WPS. Esto desactiva temporalmente la contraseña de tu router y te permite conectarte a él sin ella.

Resalte la opción de conexión WPS que prefiera y pulse **OK**; a continuación, siga las instrucciones que aparecen en pantalla.

15.4 Configuración de red avanzada

Si tienes confianza en el uso de la configuración de red, puedes configurar manualmente una red seleccionando "Unirse a otra red" y pulsando **OK**. A continuación, puedes introducir manualmente todos los ajustes de red que desees utilizando el teclado en pantalla.

Si ha conectado el televisor a través de un cable Ethernet, puede configurar los ajustes de red. Se trata de una configuración más avanzada para usuarios que sepan configurar redes.

15.5 Cómo guardar su contraseña WLAN en su cuenta de Amazon

Si guarda su contraseña Wi-Fi en su cuenta de Amazon, podrá conectar más fácilmente otros dispositivos a la misma red. Sin embargo, el ajuste predeterminado es Desactivado.

Resalta 'Guardar contraseñas Wi-Fi en Amazon' y pulsa **OK**. Su contraseña WLAN se guardará ahora en su cuenta. Puede eliminarla en cualquier momento seleccionando Desactivar.

15.6 Encender el televisor a través de LAN y WLAN

Permite que los dispositivos y aplicaciones que seleccione enciendan el televisor a través de LAN y WLAN. Activar esta opción puede aumentar el consumo de energía del televisor.

Si activa la conexión de red, esta opción se activará automáticamente. Resalte 'Activar con LAN y Wi-Fi' y pulse **OK** para desactivar.

15.7 Cambiar el estado de la conexión

Si no activaste la conexión de red durante el proceso de configuración inicial, puedes activarla aquí. O puede desactivarla si la ha activado previamente.

Seleccione "Activar Wi-Fi/Ethernet" y pulse **OK** para activar o desactivar la conexión de red. Consulte el capítulo '30.2 Conexión inalámbrica' si necesita más información.

15.8 Consejos básicos para solucionar problemas de Wi-Fi

Si tu Fire TV tiene problemas con el Wi-Fi, puedes consultar los "Consejos básicos para solucionar problemas de Wi-Fi" para obtener ayuda.

16 Pantalla y Audio

Este menú incluye todas las configuraciones y ajustes de imagen y sonido, así como otras configuraciones como el encendido del televisor, la duplicación de pantalla, la configuración del salvapantallas y el control de dispositivos HDMI CEC.

Destaca "Pantalla y audio" en el menú Configuración y pulsa **OK**.

16.1 Imagen Ajustes

Los ajustes de imagen se pueden ajustar en cada entrada, de modo que cada entrada puede tener sus propios ajustes de imagen. Para más información sobre cada ajuste, consulte el capítulo 11.1 'Ajustes de imagen'.

Para ajustar la imagen mientras ves el televisor, mantén pulsado el botón **Home** y selecciona "Imagen" en el menú de la derecha de la pantalla.

16.2 Sonido Ajustes

Todos los ajustes de sonido se pueden ajustar manualmente. Para obtener más información sobre cómo ajustar cada configuración, consulte el capítulo 11.3 'Ajustes de audio'.

Para ajustar la configuración del sonido mientras ves el televisor, mantén pulsado el botón **Inicio** y selecciona "Sonido" en el menú de la derecha de la pantalla.

16.3 Apple AirPlay y HomeKit

Transmite desde tus dispositivos Apple y controla el contenido con Apple AirPlay y HomeKit.

16.4 Controles Power

Power Controls tiene dos opciones disponibles

- **Encendido:** La opción Encendido le permite elegir en qué estado quiere que se encienda el televisor: La última entrada que estaba viendo o la pantalla de Inicio. Seleccione 'Encendido' y pulse **OK**. Seleccione "Inicio" o "Última entrada" y pulse **OK**. Aparecerá una marca de verificación junto a la opción elegida.
- **Comandos de voz cuando la pantalla del televisor está apagada:** Cuando está activado, puedes dar comandos de voz a través de un dispositivo vinculado habilitado para Alexa cuando la pantalla del televisor está apagada. La pantalla del televisor se encenderá para completar los comandos de voz. Resalta esta opción y pulsa **OK**. Selecciona "Sí" y pulsa **OK**.

16.5 Salida de audio

El menú Salida de audio tiene 5 opciones: Altavoces de TV, Toma de salida de audio, Formato de audio digital, DTS DRC y Sincronización de audio Bluetooth.

- **Altavoces del televisor:** Activa o desactiva los altavoces integrados del televisor. Si ha conectado una barra de sonido al televisor, puede desactivarlos
- **Toma de salida de audio:** Selecciona fija para salida de línea o variable para salida de auriculares.
- **Formato de audio digital:** Dependiendo del tipo de dispositivo de audio que haya conectado, puede que necesite ajustar el formato de audio que emite su televisor. Seleccione 'Formato Audio Digital' y pulse **OK**. Seleccione el formato de audio que desee: PCM, Dolby Digital, Pass-through y Auto y pulse **OK**. El ajuste por defecto es Auto.
- **DTS DRC:** Activa o desactiva DTS DRC
- **Sincronización de audio por Bluetooth:** Si tienes un altavoz Bluetooth o unos auriculares conectados al televisor, puede que necesites sincronizar el audio con tu dispositivo. Seleccione esta opción para hacerlo. Con el dispositivo Bluetooth conectado al televisor, selecciona "Sincronización de audio Bluetooth" y pulsa **OK**.

16.6 TV en directo Preferencias de idioma

Selecciona el idioma principal o secundario de audio y subtítulos que prefieras para los canales de TV en directo.

16.7 Activar Display Mirroring

Permite que los dispositivos móviles reflejen temporalmente su pantalla en el televisor. Esto se llama "Display Mirroring" o "Miracast" en tu dispositivo.

Resalte 'Activar Display Mirroring' y pulse **OK**. Aparecerá "Display Mirroring". Su televisor ya está preparado para la duplicación de pantalla.

16.8 Navegación Sonidos

Al navegar por los menús y seleccionar elementos, el televisor emite un sonido. Aquí puede activarlo o desactivarlo. Seleccione "Sonidos de navegación" y pulse **OK** para activarlos o desactivarlos.

16.9 Pantalla Salvapantallas

Cuando tu televisor esté inactivo durante unos minutos, se activará el salvapantallas. Las imágenes de la Colección Amazon comenzarán a reproducirse automáticamente. También tienes la opción de personalizar el salvapantallas. Si tu televisor no está conectado a Internet, la función "Salvapantallas" no estará disponible.

Resalte "Protector de pantalla" y pulse **OK** para mostrar el menú de configuración.

- **Protector de pantalla actual:** Aquí puedes cambiar el álbum del protector de pantalla para que muestre tus fotos.
- **Estilo de diapositiva:** Cambia el modo de transición de las imágenes. Elige entre "Panorámica y zoom" o "Disolución".
- **Velocidad de deslizamiento:** Ajusta el tiempo que tardan en cambiar las imágenes. Elija entre Lento, Medio o Rápido.
- **Hora de inicio:** Establezca el tiempo que debe transcurrir antes de que se inicie el salvapantallas. Elija entre 5, 10, 15 minutos o Nunca.
- **Fecha y Reloj:** Activa o desactiva la información de fecha y hora.
- **Mostrar información / Subtítulos inteligentes:** Activa o desactiva la información de la imagen.
- **Sugerencias de Alexa:** Activa o desactiva las sugerencias de Alexa.
- **Orden aleatorio:** Active esta opción si desea mostrar las imágenes en orden aleatorio.

16.10 Dispositivo HDMI-CEC Control

Si tienes un dispositivo compatible con CEC conectado al televisor mediante un cable HDMI, este ajuste permite que el mando a distancia del televisor controle también determinadas funciones del dispositivo conectado. Por ejemplo, el botón Standby del mando a distancia del televisor también encenderá el dispositivo con CEC.

El menú Control de dispositivos HDMI-CEC tiene 4 opciones: One-Touch Play, ARC, Power Control y Remote Control Pass-Through.

- **Reproducción con una pulsación:** Utilice el televisor como fuente principal de reproducción. Seleccione "Reproducción con una pulsación" y pulse **OK**. Elija entre Permitir, Preguntar siempre y Denegar. Seleccione la opción deseada y pulse **OK**.
- **ARC:** Utilice la conexión del cable HDMI para enviar audio desde el televisor a la barra de sonido o al receptor AV.
- **Control de encendido:** Utiliza el televisor para encender y apagar los dispositivos conectados.
- **Paso de mando a distancia:** Utiliza el mando a distancia del televisor para controlar dispositivos desde otras entradas.

17 Aplicaciones

El menú de aplicaciones te permite gestionar todas tus aplicaciones.

17.1 Amazon Photo Configuración

Aquí puedes cambiar la configuración de la aplicación de fotos de Amazon, puedes permitir que otros envíen fotos desde su cuenta de Amazon Fotos a tu televisor y también puedes desactivar tu cuenta para que no se pueda ver en tu televisor.

Permitir conexiones de invitados" está activada de forma predeterminada. Si no quieres permitir que otros usuarios envíen fotos desde sus cuentas de Amazon Fotos, puedes desactivar esta función. Resalta "Permitir conexiones de invitados" y pulsa **OK** para activar o desactivar la función.

Si quieres dejar de ver las fotos de tu cuenta de Amazon Fotos, puedes desactivar la función aquí. El acceso está activado por defecto. Resalta "Acceder a Fotos de Amazon" y pulsa **OK**. Selecciona "Desactivar Amazon Photos" y pulsa **OK**. Tus fotos ya no se mostrarán en tu televisor.

Nota: Aunque desactives Amazon Fotos, tus fotos no se eliminarán. Permanecerán en tu cuenta.

17.2 Guardar juego Progreso

En algunas aplicaciones de juegos tu progreso puede ser guardado en la nube por Whispersync, puedes activar o desactivar esto usando la opción GameCircle. Selecciona "GameCircle" y pulsa **OK**. Selecciona "Whispersync para juegos" y pulsa **OK** para activar o desactivar esta opción. El ajuste por defecto es Activado.

17.3 App Store

Este menú te permite controlar la configuración de tu aplicación, como las actualizaciones automáticas, las compras dentro de la aplicación y cómo abrir enlaces externos del mercado.

- **Actualizaciones automáticas:** Cuando las actualizaciones automáticas están activadas, la App Store actualizará automáticamente tus apps a las últimas versiones. Si se modifican los permisos de la app, no se actualizarán automáticamente. Tendrás que revisar los cambios antes de aceptarlos y actualizarlos. Pulse **OK** para Activar o Desactivar.
- **Enlaces externos al mercado:** Le permite elegir cómo desea que se abran los enlaces externos. Pulse **OK** para ver las opciones disponibles: Abrir con Amazon Appstore, No abrir y Preguntar antes de abrir. Seleccione la opción que prefiera y pulse **OK**.
- **Compras dentro de la aplicación:** En algunas apps tienes la opción de hacer compras in-app. Elige si las permites o no. Pulsa **OK** para activarlas o desactivarlas.
- **Gestionar mis suscripciones:** Puede gestionar sus suscripciones en línea. Siga el enlace que aparece en la pantalla.
- **Notificaciones:** Ajústelo a Activado para mostrar notificaciones relacionadas con la App Store. Pulse **OK** para activar o desactivar.

17.4 Gestione las aplicaciones instaladas en

Aquí puedes gestionar todas las aplicaciones de tu televisor. También te mostrará la cantidad de memoria disponible que queda en tu televisor. Por defecto, se muestran todas las aplicaciones. Haciendo clic en "Mostrar", puedes elegir entre tres opciones de visualización: Todas las aplicaciones, Sólo interna o Sólo USB.

Si desea gestionar una aplicación, márkela y pulse **OK**. Las aplicaciones preinstaladas y las descargadas e instaladas por ti ofrecen distintas opciones de gestión.

- **Aplicaciones preinstaladas:** Forzar detención, Borrar datos y Borrar caché.
- **Aplicaciones instaladas:** Forzar detención, Borrar datos y Borrar caché, Permisos, Iniciar aplicación y Desinstalar.

Nota: Si desinstalas una aplicación, seguirá estando disponible para que la descargues y la vuelvas a instalar en el futuro.

18 Descarga y organización de aplicaciones

Personaliza tu experiencia Fire TV descargando, instalando y organizando fácilmente tus aplicaciones.

18.1 Descarga de aplicaciones

Si quieres descargar una App, sigue estos pasos:

1. **Ve a la App Store:** Desde la pantalla de inicio de tu Fire TV, navega hasta la pestaña Buscar en la parte superior de la pantalla. Selecciona "App Store" entre las opciones disponibles.
2. **Buscar una aplicación:** En la App Store, puedes navegar por las categorías o utilizar la función de búsqueda. Mantén pulsado el botón de **voz de Alexa** y di el nombre de la aplicación que quieres descargar. También puedes utilizar el teclado en pantalla para escribir manualmente el nombre de la aplicación.
3. **Selecciona la aplicación:** Cuando encuentres la aplicación, resáltala y pulsa **OK** en el mando a distancia para ver los detalles de la aplicación.
4. **Descargar e instalar:** Selecciona el botón "Obtener" o "Descargar" para iniciar el proceso de descarga. Una vez descargada la aplicación, se instalará automáticamente y aparecerá en la sección "Tus aplicaciones" de la pantalla de inicio.

18.2 Organizar las aplicaciones en la pantalla de inicio

Si quieres gestionar tus aplicaciones en la pantalla de inicio, sigue estos pasos:

1. **Accede a tus aplicaciones:** En la pantalla de inicio, desplázate hasta la sección "Tus aplicaciones" o ve a la App Store para ver las aplicaciones que has descargado.
2. **Abra la lista completa de aplicaciones.** Si no ves la aplicación en la pantalla de inicio, desplázate hasta el final de la fila "Tus aplicaciones" y selecciona "Ver todas". Aparecerá una lista completa de las aplicaciones instaladas.
3. **Mover aplicaciones a la pantalla de inicio:** Seleccione la aplicación que desea mover, pulse el botón **Opción** del mando a distancia y seleccione "Mover". Utiliza los botones de dirección para colocar la aplicación en la posición que prefieras de la fila "Tus aplicaciones" o en otra parte de la pantalla de inicio. Cuando estés satisfecho con la ubicación, pulsa **OK** para confirmar.
4. **Ordenar aplicaciones:** También puedes ordenar las aplicaciones seleccionando el botón **Opción** cuando veas todas tus aplicaciones. Opciones como "Mover al frente" están disponibles para reubicar rápidamente la aplicación en una posición destacada en la fila "Tus aplicaciones".

19 Equipos Control

Puedes optar por conectar una barra de sonido y un receptor de audio a tu televisor. Si lo configuras correctamente, tu mando a distancia por voz con Alexa podrá controlar el dispositivo conectado independientemente de cómo lo hayas conectado al televisor. Este proceso puede llevar algún tiempo.

19.1 Añadir una barra de sonido o un receptor de audio

Para añadir una barra de sonido o un receptor de audio al televisor, asegúrate de que el dispositivo está encendido.

Seleccione 'Añadir equipo' y pulse **OK**. Seleccione Soundbar o Receptor en función del producto que haya conectado y pulse **OK**.

El siguiente ejemplo muestra cómo configurar una barra de sonido:

- Selecciona la marca de tu barra de sonido.
- Seleccione la marca y pulse **OK**. Asegúrate de que la barra de sonido está encendida y **que** el volumen está alto.
- Pulse **Standby** en el mando a distancia, espere 10 segundos y vuelva a pulsar el botón **Standby**.
- Se le preguntará si la barra de sonido se ha apagado y vuelto a encender al pulsar Standby. Si es así, marque "Sí" y pulse **OK**; si no, marque "No" y pulse **OK**. Es posible que tenga que repetir este proceso varias veces.
- Cuando su barra de sonido se apague y se encienda, se le pedirá que pulse los botones para subir y bajar el volumen. Si el nivel de volumen se ha ajustado como esperaba, seleccione "Sí" y pulse **OK**. Si no, seleccione 'No' y continúe hasta que el nivel de volumen cambie.
- Tu Voice Remote con Alexa ya está configurado, ahora encenderá y apagará tu barra de sonido y ajustará el nivel de volumen.
- A partir de ahora, cuando enciendas el televisor, la barra de sonido también se encenderá automáticamente. Los altavoces del televisor se apagarán automáticamente.

19.2 Soundbar/Receptor de audio Ajustes

Una vez que haya configurado correctamente la barra de sonido o el receptor de audio, verá Barra de sonido o Receptor de audio en el menú Control de equipos. Aquí puedes cambiar los ajustes de los dispositivos añadidos.

Seleccione "Barra de sonido" o "Receptor de audio" y pulse **OK**. Aparecerá una lista de ajustes. Resalte el ajuste que desee modificar y pulse **OK**.

- **Aumentar volumen:** Establece la cantidad que aumenta o disminuye el volumen cuando le pides a Alexa que cambie el volumen. El valor predeterminado es + 4. Pulse **Avance rápido** o **Rebobinar** para aumentar o disminuir los incrementos. Pulse **Opción** para restaurar la configuración predeterminada.
- **Opciones de infrarrojos:** Puedes cambiar las opciones de Perfil IR, Temporización y Repetición.

- **Controles de potencia:** Ajusta la configuración de encendido y apagado de tu barra de sonido o receptor de audio. Elige entre Retardo de encendido, Orden de encendido y Control de encendido.
- **Entrada Fire TV:** Cambia la entrada a la que cambiará tu barra de sonido o receptor cuando veas Fire TV.
- **Cambiar barra de sonido/Cambiar receptor:** Si quieres cambiar la barra de sonido o el receptor de audio conectado al televisor, selecciona "Cambiar barra de sonido/Cambiar receptor" y pulsa **Aceptar**. Para quitar el dispositivo, resalte 'Cambiar barra de sonido/Cambiar receptor' y pulse el botón **Opción**.

20 En directo TV

Este menú le permite sintonizar su televisor, gestionar los canales, configurar una tarjeta CI y establecer controles parentales. Marque "TV en directo" y pulse **OK**.

20.1 Sintonice su televisor en

Si te has saltado el paso de búsqueda de canales durante el proceso de configuración inicial o si necesitas resintonizar tu televisor, sigue estos pasos.

1. Marque "Búsqueda de canales" y pulse **OK**. Compruebe si el cable de antena está correctamente conectado a la toma de entrada de antena del televisor. Pulse **OK** para continuar.
2. Seleccione su preferencia de exploración para instalar canales.
 - a. **Cable/Terrestre:** El televisor buscará emisiones digitales terrestres o digitales por cable. Seleccione el método de transmisión en la pantalla siguiente y pulse **OK** para iniciar la búsqueda.
 - b. **Satélite:** Elija un operador en el siguiente paso, si está disponible. También puede elegir realizar una búsqueda manual o completa de canales. Resalte la opción de operador que prefiera y pulse **OK** para continuar. Si selecciona un operador distinto del actual, aparecerá un cuadro de diálogo de confirmación. Resalte "Sí" y pulse **OK** para continuar con el operador seleccionado. Aparecerá la pantalla de conexión vía satélite. Dependiendo de sus selecciones anteriores, algunas opciones pueden preajustarse automáticamente. Cambie si es necesario y continúe.

Si selecciona "Búsqueda completa de canales" o "Búsqueda manual de canales", deberá seleccionar el satélite en el paso siguiente. A continuación, se mostrará la pantalla Conexión Satélite. Configure manualmente las opciones Tipo LNB, Potencia LNB, Versión DiSEqC, Cable Único, Ráfaga de Tonos y Modo de Exploración correspondientes a su entorno. Si selecciona Exploración Manual de Canales, deberá configurar adicionalmente las opciones Frecuencia, Polarización y Velocidad de Símbolos antes de iniciar la exploración.

3. Cuando haya terminado, pulse el botón **Reproducir/Pausa**. El televisor comenzará a buscar las emisiones disponibles.
4. También se le preguntará si desea borrar los canales existentes, en caso de que haya instalado canales anteriormente utilizando la misma opción de búsqueda. Marque "Sí, borrar canales" y pulse **OK**. Se borrarán todos los canales sintonizados anteriormente. Seleccione "No, Mantener canales" y pulse **OK** para continuar sin borrar los canales existentes.
5. Mientras la búsqueda está en curso, puede pulsar el botón **OK** para cancelarla. Aparecerá un cuadro de diálogo para confirmar
6. Una vez finalizada la búsqueda, aparecerá en pantalla el mensaje "Búsqueda de canales finalizada". Puede elegir entre realizar cambios en la lista de canales o volver a realizar la búsqueda. Resalte 'Hecho' y pulse **OK** para finalizar la configuración.

20.2 Actualización automática del servicio

Puede permitir que el televisor busque automáticamente cambios de operador de red cuando entre en modo de espera. Pulse **OK** para activar o desactivar esta función.

20.3 Canales favoritos

Visualiza y gestiona tus canales favoritos.

Si no tienes ningún canal favorito, ve a "Gestionar canales" para añadir canales. A continuación, seleccione la fuente para ver la lista de canales. Resalta un canal y pulsa **OK** para añadirlo a tus favoritos.

Si ha añadido canales a sus favoritos anteriormente, puede pulsar **OK** para seleccionar los canales que desea eliminar de sus favoritos. A continuación, pulse **Reproducir/Pausa** para confirmar.

20.4 Gestione los canales de

Gestione sus canales favoritos y seleccione los canales que desea visualizar.

Resalte "Gestionar canales" y pulse **OK**. Seleccione el tipo de canal: Canales Terrestres, Canales por Cable y Canales por Satélite. Las opciones disponibles pueden variar en función de los tipos de canales instalados actualmente.

Ahora verá la lista de canales con 3 pestañas: Todos, Favoritos y Ocultos:

- **Todos:** Muestra todos los canales
- **Favoritos:** Muestra todos los canales que hayas marcado como favoritos.
- **Ocultos:** Muestra todos los canales ocultos.

En la pestaña Todos puedes elegir añadir un canal a la lista de favoritos pulsando **OK** o puedes ocultar un canal pulsando **Reproducir/Pausa**.

20.5 CI Tarjeta

Acceda a la configuración e información de su Tarjeta CI.

20.6 Controles parentales

Restringir la emisión de películas, programas de televisión, compras y determinados tipos de contenidos.

Seleccione "Control parental" y pulse **OK**. El ajuste predeterminado es Desactivado, así que pulse **OK** para activarlo.

Nota: Se te pedirá que introduzcas un PIN para activar o desactivar los controles parentales. Este es el PIN de Prime Video y está relacionado con tu cuenta de Amazon. Si has olvidado tu PIN, sigue el enlace que aparece en pantalla para restablecerlo.

La primera vez que active el Control Parental verá una breve información sobre la configuración. Pulse **OK** para continuar y ajustar la configuración. Seleccione el ajuste que desee y pulse **OK**. Están disponibles los siguientes ajustes:

- **Control parental:** Pulse **OK** para activar o desactivar los controles parentales.
- **Protege tus compras con un PIN:** Introduce un PIN antes de comprar vídeos, aplicaciones o juegos.
- **Clasificaciones de Prime Video:** Restringe la visualización de vídeos en función de las clasificaciones. El ajuste predeterminado para las clasificaciones General y Familiar es Activado, mientras que para las clasificaciones Adolescente, Adultos jóvenes y Maduro es Desactivado. Resalta la opción de clasificación deseada y pulsa **OK** para cambiar el ajuste.
Nota: Estos ajustes se aplican a Prime Video (incluidos los canales de Amazon). El contenido de otros proveedores de servicios puede tener sus propios ajustes de restricción.
- **Clasificaciones de emisión:** Utiliza las clasificaciones para restringir la visualización de programas de televisión en directo de emisiones de televisión por aire a las que se accede directamente desde la interfaz de usuario de Fire TV. Visita aplicaciones de terceros para gestionar la configuración de los contenidos a los que se accede desde esas aplicaciones.
 - DVB 4 (niño) - DVB 18 (adulto)
 - Todos los ajustes están activados por defecto
- **PIN-Protege el inicio de aplicaciones:** Introduce un PIN antes de iniciar aplicaciones y juegos. Esta configuración no se aplicará al contenido al que se accede directamente desde la interfaz de usuario de Fire TV, como la fila "Guía" o "Ahora".

- **Protege la aplicación Amazon Fotos con un PIN:** Introduce un PIN antes de iniciar Amazon Fotos. Este ajuste se ignorará si ya has activado la opción "Proteger aplicaciones con PIN".
- **Cambiar PIN:** Cambia el PIN de Prime Video. Primero introduce tu PIN actual y después el nuevo. Si has olvidado tu PIN sigue el enlace que aparece en pantalla para restablecerlo.

20.7 Sincronizar fuentes

Sincroniza tus fuentes de TV en directo para actualizar los datos en este dispositivo.

20.8 HbbTV

Activa o desactiva HBBTV en tu televisor.

21 Mandos a distancia y dispositivos Bluetooth

Puedes añadir un mando a distancia adicional a tu televisor o sustituir el antiguo si se ha roto. También puedes conectar por Bluetooth otros dispositivos, como altavoces, mandos de juegos, ratones y teclados.

21.1 Añadir o ver el estado de los mandos a distancia con Alexa

Comprueba el estado de tu mando a distancia actual con Alexa o añade uno nuevo. Resalta "Mandos a distancia por voz con Alexa" y pulsa **OK**.

21.1.1 Ver estado remoto

Para ver el estado de tu mando a distancia por voz actual, selecciona la opción de mando a distancia y mira en la parte derecha de la pantalla. Podrás ver el tipo de mando a distancia, el estado de las pilas, el número de versión y su número de serie.

Para desemparejar el mando a distancia, pulse el botón Opciones mientras la opción de mando a distancia está resaltada y, a continuación, pulse **OK** para confirmar. El botón **Opciones** no tendrá ninguna función si sólo hay un mando a distancia emparejado.

21.1.2 Añadir nuevo mando

Seleccione "Añadir nuevo mando" y pulse **OK**.

El televisor empezará a buscar los dispositivos disponibles. Mantén pulsado el botón **Home** del nuevo mando a distancia durante 10 segundos. Cuando el mando haya sido descubierto, aparecerá en la lista.

21.2 Añadir un mando Bluetooth Game

Los mandos de juego Bluetooth se pueden conectar al televisor para disfrutar de todas las aplicaciones de juego en él

Selecciona "Mandos" y pulsa **OK**. Resalte "Añadir nuevo mando de juego" y pulse **OK** para buscar nuevos controladores.

El televisor mostrará el mensaje "Buscando mandos" en la parte derecha de la pantalla. Comprueba que tu mando es detectable y está listo para emparejarse. Siga las instrucciones en pantalla. Cuando se detecte el mando, aparecerá en la lista y podrás seleccionarlo.

21.3 Añadir un dispositivo Bluetooth

También puedes conectar otros dispositivos Bluetooth, como un ratón o un teclado, lo que puede ser útil al utilizar el navegador de Internet.

Resalta "Otros dispositivos Bluetooth" y pulsa **OK**.

Comprueba que tu dispositivo Bluetooth está en modo de emparejamiento, selecciona "Añadir dispositivos Bluetooth" y pulsa **OK**. Su dispositivo aparecerá en la lista. Nota: Esto puede tardar unos minutos. Resalta el dispositivo y pulsa **OK** para conectarte a él.

22 Alexa

Este menú ofrece más información sobre la aplicación Alexa y ejemplos de cosas que puedes probar.

22.1 Alexa App

Para obtener más información sobre la aplicación Alexa y dónde descargarla, seleccione 'Alexa app'. Necesitarás esta app si quieres que tus altavoces Amazon Echo controlen tu televisor. En la app podrás conectar todos tus dispositivos Amazon.

22.2 Cosas para Probar

Inspírate y mira ejemplos de lo que puedes hacer con Alexa. Resalta "Cosas que probar" y pulsa **OK** para ver una lista de cosas que puedes probar. Resalta un elemento de la lista y pulsa **OK** para ver más información.

23 Preferencias

Ajusta varios parámetros de tu televisor, como el control parental, la configuración de privacidad y datos y la restricción de acceso a determinados contenidos y compras.

23.1 Controles parentales

El televisor cuenta con algunas protecciones predeterminadas que, cuando se activan, exigen la introducción de un código PIN para realizar compras e iniciar aplicaciones, y también restringen la visualización de contenidos clasificados como Adolescente o superior. Los controles parentales están desactivados por defecto.

Seleccione "Control parental" y pulse **OK** para activar el control parental.

Nota: Se te pedirá que introduzcas un PIN para activar o desactivar los controles parentales. Este es el PIN de Prime Video y está relacionado con tu cuenta de Amazon. Si has olvidado tu PIN, sigue el enlace que aparece en pantalla para restablecerlo.

Para más información, consulte el capítulo 20.6 "Control parental".

23.2 Privacidad Configuración

Gestiona todos los ajustes de privacidad de tu televisor. Seleccione el ajuste que desea modificar y pulse **OK**. Se pueden ajustar los siguientes parámetros:

- **Datos de uso del dispositivo:** Permite utilizar los datos personales recopilados por el sistema operativo de este televisor con fines de marketing y mejora del producto. El ajuste predeterminado es Activado (= Permitir). Si resalta la función y pulsa **Aceptar**, podrá ver más información sobre esta función. Utilice los botones de dirección para leer todo el texto. Para desactivar esta función, resalte 'Desactivar' y pulse **OK**.
- **Recopilar datos de uso de aplicaciones y emisiones:** Permite a Amazon recopilar información relativa al uso que haces de los contenidos de televisión emitidos, así como la frecuencia y duración de tu uso de apps de terceros. El ajuste predeterminado es Activado (= Permitir). Si resaltas la función y pulsas **OK**, podrás ver más información sobre esta función. Para desactivar esta función, resalte "Desactivar" y pulse **OK**.

- **Anuncios basados en intereses:** Si opta por no recibir anuncios basados en intereses en su televisor, se indicará a las aplicaciones que no utilicen el ID de publicidad para crear perfiles con fines publicitarios ni para mostrarle anuncios basados en intereses en su televisor. El ID de publicidad es un identificador que se puede restablecer y que se puede utilizar para crear perfiles o mostrarle anuncios basados en intereses. El ajuste predeterminado es Activado (= Permitir). Para desactivar esta función, pulse **OK**.
- **Tu ID de publicidad:** Muestra tu ID de publicidad en la parte derecha de la pantalla. Pulse el botón **Opciones** para restablecer su ID. Aparecerá un cuadro de diálogo de confirmación. Seleccione "Aceptar" y pulse **OK** para restablecer. Esta opción sólo está disponible si la opción "Anuncios basados en intereses" está activada.

23.3 Datos Supervisión

Para gestionar tu consumo de datos, selecciona "Control de datos" y pulsa **OK** para activarlo y ajustar la configuración. Por defecto, la monitorización de datos está desactivada.

- **Monitorización de datos:** Activar esta función le permite controlar su consumo de datos. El ajuste predeterminado es Desactivado.
- **Establecer calidad de vídeo:** Elige la calidad de vídeo en Amazon Video. El ajuste por defecto es Mejor. Las opciones disponibles son Buena (menor cantidad de datos utilizados), Mejor y Óptima (mayor cantidad de datos utilizados).
- **Establecer alerta de datos:** Establece un límite de datos y recibe alertas en pantalla cuando el consumo alcance el 90% y el 100% del límite. Esto es solo una alerta y no bloqueará el consumo de datos.
- **Máximo uso mensual de datos:** Visualiza una lista del uso de datos individual de tus aplicaciones y programas para el ciclo de facturación mensual especificado en "Establecer alerta de datos".

23.4 Notificación Configuración

Gestiona tus notificaciones, desactiva todas las notificaciones emergentes o bloquea/desbloquea las notificaciones de aplicaciones específicas.

Para activar/desactivar las ventanas emergentes de notificación, resalte "No interrumpir" y pulse **OK**.

Para bloquear o desbloquear las notificaciones de aplicaciones individuales, resalte "Notificaciones de aplicaciones" y pulse **OK**. Aparecerá una lista de aplicaciones en la que podrás comprobar qué aplicaciones tienen las notificaciones activadas o desactivadas. Para ajustarlo, selecciona una aplicación y pulsa **OK** para cambiar entre Activado y Desactivado.

23.5 Contenido destacado de

En la pantalla de inicio de tu Fire TV, los contenidos destacados aparecen en la parte superior de la pantalla. Este contenido está recomendado o resaltado. Cuando selecciones este contenido destacado, se reproducirá automáticamente una vista previa del vídeo. Puedes decidir si el vídeo se reproduce automáticamente y si el audio se activa o desactiva.

Puede ajustar esta configuración de la siguiente manera: Vaya a Configuración > Preferencias > contenido destacado y pulse **OK**. Verá dos opciones: 'Permitir reproducción automática de vídeo' y 'Permitir reproducción automática de audio'.

Seleccione "Permitir reproducción automática de vídeo" o "Permitir reproducción automática de audio" y pulse **OK** para activar o desactivar la función. Por defecto, ambas funciones están activadas.

- **Permitir la reproducción automática de vídeo**
 - ON: El vídeo se reproducirá automáticamente.
 - APAGADO: Se mostrará una imagen fija y no se oirá ningún sonido.
- **Permitir la reproducción automática de audio**
 - ON: Se oirá el audio cuando se reproduzca el vídeo.
 - APAGADO: No se oirá ningún sonido cuando se reproduzca el vídeo.

Por defecto, tanto la reproducción automática de vídeo como la de audio están activadas. Puede desactivar estas funciones si prefiere que los vídeos no se reproduzcan automáticamente o si no desea escuchar el audio.

23.6 Apagado automático

El televisor se apagará automáticamente después de 4 horas de inactividad. Esto es para ayudar a ahorrar energía en caso de que su televisor se haya quedado encendido accidentalmente. Si ha estado viendo la televisión durante 4 horas sin pulsar ningún botón, aparecerá un aviso indicándole que está a punto de apagarse. Si desea seguir viendo la televisión, marque "OK" y pulse **OK**.

Para desactivar esta función, resalte 'Apagado automático' y pulse **OK**. Seleccione 'Apagar' y pulse **OK**. Su televisor no se apagará después de 4 horas de inactividad.

23.7 HbbTV

Activa la televisión híbrida de banda ancha en el televisor. Seleccione "HbbTV" y pulse **OK** para activar o desactivar.

23.8 Hora Zona

Gestiona cómo se muestra la hora:

- Formato 24 horas o AM/PM
- Huso horario

23.9 Sincronizar fecha y hora

Su televisor sincronizará automáticamente la fecha y la hora con un servidor horario de Internet. Si desactiva esta función, el televisor se sincronizará con la hora de emisión. Esto puede provocar problemas de conexión a la red y de reproducción. Deberá reiniciar su Fire TV si decide volver a activar esta función.

Resalte "Sincronizar fecha y hora" y pulse **OK** para activarlo o desactivarlo.

23.10 Idioma

Seleccione el idioma del sistema que prefiera marcando "Idioma" y pulsando **OK**

23.11 Métrico Unidades

Por defecto, esta opción está activada. Las temperaturas y distancias se mostrarán en unidades métricas. Resalte "Unidades métricas" y pulse **OK** para activar o desactivar esta opción.

24 Temporizador Sleep

Configura una cuenta atrás para que el televisor se apague automáticamente transcurrido un tiempo determinado. Esta cuenta atrás puede oscilar entre 5 y 240 minutos.

Resalte 'Temporizador de apagado' y pulse **OK**. Resalte los minutos de cuenta atrás que desee hasta que se apague el televisor y pulse **OK**.

Se iniciará una cuenta atrás en la esquina inferior de la pantalla. También puede desactivar la cuenta atrás marcando "Desactivado" y pulsando **OK**.

Nota: El televisor se apagará una vez transcurrido el tiempo de reposo, no se mostrará ningún aviso.

25 Dispositivo y software

Ver información sobre su televisor y documentos legales y de cumplimiento. También puede reiniciar o restablecer el televisor a los valores predeterminados de fábrica

25.1 Acerca de

Consulta información sobre tu televisor, almacenamiento y red, y comprueba si hay actualizaciones de software disponibles.

- **Su televisor:** Muestra información relacionada con su televisor.
- **Almacenamiento:** Muestra el espacio de almacenamiento disponible en tu televisor y en cualquier dispositivo externo que esté conectado.
- **Red:** Muestra toda la información relacionada con la configuración de red.
- **Buscar actualizaciones:** Muestra la versión actual del software y cuándo se actualizó por última vez. Pulse **OK** para comprobar si hay nuevas actualizaciones.

25.2 Desarrollador Opciones

Habilitar las conexiones ADB a través de la red.

- **Depuración ADB:** Pulse **OK** para Activar y Desactivar. Active esta opción para habilitar las conexiones ADB a través de la red. Tenga en cuenta que si activa esta función, cualquier usuario de la red podrá instalar aplicaciones de fuentes no fiables.
- **Depuración USB:** Pulse **OK** para Activar y Desactivar. Active esta opción para habilitar las conexiones ADB a través de USB para este ciclo de encendido. Esta opción no estará disponible si 'Depuración ADB' está en OFF. Tenga en cuenta que la activación de esta función hará que los accesorios USB no estén disponibles.
- **Instalar aplicaciones desconocidas:** Si has instalado una aplicación que te pide permiso para instalar otras aplicaciones y quieres concedérselo, puedes hacerlo mediante esta opción.

25.3 Legal & Compliance

Consulta todos los avisos legales y de cumplimiento relativos a tu televisor.

Nota: Su televisor deberá estar conectado a Internet para acceder a la información Legal & Compliance.

25.4 Dormir

Para poner el televisor en reposo, selecciona "Reposo" y pulsa **OK**. El televisor entrará en reposo. Puede volver a encenderlo pulsando el **En espera** o **OK**.

25.5 Reinicie

Si por alguna razón tu televisor va lento o se bloquea, puede que quieras reiniciarlo. El televisor se reiniciará. Seleccione "Reiniciar" y pulse **OK**. Confirme que desea reiniciar seleccionando "Reiniciar" y pulsando **OK** de nuevo. Reiniciar el televisor sólo tardará unos segundos.

25.6 Restablecer los valores predeterminados de fábrica

Si restablece completamente el televisor a los valores predeterminados de fábrica, se eliminarán todos los datos personales y los contenidos descargados del televisor. Deberías hacer esto si vendes tu televisor o se lo regalas a alguien.

Seleccione "Restablecer valores de fábrica" y pulse **OK**. Confirme que desea restablecer seleccionando 'Restablecer' y pulsando **OK** de nuevo. Su televisor se restablecerá al estado en que salió de fábrica. Este proceso tardará unos minutos.

26 Accesibilidad

Activar/desactivar subtítulos, subtítulos Alexa, VoiceView, banner de texto, lupa de pantalla, texto de alto contraste, descripción de audio y subtítulos hablados para canales de emisión.

26.1 Subtítulo

Mostrar subtítulos en todos los contenidos de vídeo cuando estén disponibles. Pulse **OK** para activar los subtítulos y ver más opciones.

26.2 Alexa Subtítulo

Mostrar subtítulos para las respuestas de Alexa cuando estén disponibles. Pulse **OK** para activar los subtítulos y ver más opciones.

26.3 VoiceView

El televisor le proporcionará información hablada mientras navega por los elementos de la pantalla. Gestiona la configuración de la guía de voz, incluyendo la activación y desactivación de VoiceView, la velocidad de lectura y el volumen.

26.4 Texto Banner

Mostrar texto relacionado con el elemento enfocado en un cuadro con tamaño de fuente personalizable, colores y más. Active y desactive el banner de texto.

26.5 Pantalla Lupa

Permite utilizar combinaciones de botones para ampliar la pantalla. Sólo disponible al visualizar la pantalla de inicio o los menús

Elija entre las combinaciones de botones disponibles, resaltando la preferida y pulsando **OK**. Resalte "Desactivar lupa" y pulse **OK** para desactivarla.

También puede mantener pulsados los botones **Atrás** y **Avance rápido** para activar/desactivar la lupa de pantalla. Una vez activada la lupa, verás un recuadro amarillo en la parte superior de la pantalla. Pulsa **Opciones** y un botón de dirección al mismo tiempo para desplazarte por la pantalla.

26.6 Texto de alto contraste

Cambia el texto a blanco o negro y añade un borde.

26.7 Audio Descripción

Controla el volumen de la pista descriptiva relacionada con la pista normal para los canales de aire y el contenido Prime Video. Resalte "Audio Descripción" y pulse **OK**. Resalta la opción que elijas y pulsa **OK** para configurarla. Puedes configurar las opciones de 'Canales por aire' en Apagado, Bajo, Medio o Alto y la opción de Prime Video en Encendido o Apagado.

26.8 Subtítulos hablados para los canales de radiodifusión

El televisor hablará los subtítulos de los contenidos emitidos compatibles. Pulse **OK** para activarlo o desactivarlo.

27 Ayuda

Si te cuesta entender cómo funciona tu televisor y necesitas un poco de ayuda, consulta este menú. Te mostrará vídeos útiles y consejos rápidos sobre tu televisor. También te proporcionará los datos de contacto para obtener ayuda sobre cualquier problema que tengas.

27.1 Ayuda Videos

Vea vídeos cortos que le ayudarán a entender cómo utilizar su televisor

Nota: Se añadirán nuevos vídeos útiles cada vez que se actualice el televisor, por lo que la cantidad de contenidos cambia de vez en cuando.

27.2 Consejos rápidos de

Vea una lista de consejos rápidos que le muestran cómo utilizar su televisor o cómo resolver un problema que haya podido encontrar.

27.3 Contacto

Si crees que necesitas más ayuda con tu televisor, selecciona la sección relacionada, donde encontrarás información sobre cómo ponerte en contacto con un equipo de asistencia.

27.4 Comentarios

Resalte "Comentarios" para ver información sobre dónde puede enviarnos sus comentarios sobre su experiencia televisiva.

28 Canal Lista

El televisor almacena y muestra todos los canales de la lista de canales. Cuando se enciende un canal de TV en el modo de TV en directo, se puede mostrar la información del programa. Alternativamente, puede pulsar el botón Live (la disponibilidad depende del modelo del mando a distancia) para mostrar la información del programa. Pulse el botón direccional Abajo para ver la lista de canales. Puede pulsar los botones direccionales Izquierda y Derecha para desplazarse por la lista.

Utilice los botones direccionales y el botón **OK** para navegar por la lista de canales, cambiar de canal y ver información adicional sobre los programas.

Pulse dos veces el botón direccional Abajo cuando aparezca por primera vez la lista de canales para ver el menú de opciones. Puede ajustar las preferencias de subtítulos y audio y acceder a la guía de canales utilizando las opciones relacionadas con de este menú. Consulte el capítulo 29 "Guía de canales" para obtener información sobre la gestión de canales.

29 Canal Guía

Examine la programación de eventos de los canales instalados actualmente en su lista de canales. Depende de la emisión correspondiente si esta función es compatible o no. Para acceder a la Guía de canales, pulse el botón **Guía** del mando a distancia.

Utilice los botones de dirección para navegar por la guía de canales. Puede utilizar los botones direccionales Arriba/Abajo para cambiar al canal anterior/siguiente de la lista y los botones

direccionales Derecha/Izquierda para seleccionar un evento deseado del canal actualmente resaltado. Si está disponible, se mostrará en la pantalla el nombre completo, la hora de inicio/fin y la fecha del evento resaltado, así como una breve información sobre el mismo.

29.1 Resaltar y filtrar

Filtre los canales o destaque los programas que tienen subtítulos, audiodescripciones u opciones firmadas y destaque los programas por género.

Utilice los botones direccionales para resaltar "Resaltar y filtrar" y, a continuación, pulse el **OK**.

- **Filtrar canales:** Elige si quieres mostrar todos los canales o sólo tus canales favoritos en la guía.
- **Resaltar:** Resalte los canales con subtítulos, audiodescripción o que estén señalizados.
- **Géneros:** Destaca los programas de la Guía que tienen géneros específicos.

29.2 Avanzar o retroceder por la Guía día a día

Al abrir la Guía, verá inmediatamente lo que se está reproduciendo en ese momento. Si desea avanzar un día o más, pulse el botón **Avance rápido**. Si desea retroceder un día o más, pulse el botón **Rebobinar**.

29.3 Miniguía en pantalla

Mientras ves la televisión en directo, puedes ver una miniguía en un lateral de la pantalla. Puedes ver información sobre lo que va a pasar en el canal actual o desplazarte para seleccionar otros canales. La miniguía es una forma rápida de ver lo que hay sin interrumpir lo que estás viendo.

Cuando se enciende un canal de TV en el modo de TV en directo, se puede mostrar la información del programa. Alternativamente, puede pulsar el botón **Live** (la disponibilidad depende del modelo del mando a distancia) para mostrar la información del programa. Pulse dos veces el botón direccional Abajo o pulse de nuevo el botón **Live** y aparecerá la miniguía:

- **Audio y subtítulos:** Establece las preferencias de audio y subtítulos.
- **Resaltar:** Abre el menú "Filtro y resaltado".
- **Guía:** Abre la Guía de TV.
- **Ajustes:** Ajuste la configuración de audio y subtítulos, la configuración de las aplicaciones del botón rojo (HBBTV) y establezca la preferencia de alerta de intensidad de señal baja para las emisiones.
- **Señal:** Muestra la intensidad y calidad de la señal del canal seleccionado.

30 Conexión a Internet

Puedes acceder a Internet a través de tu televisor, conectándolo a un sistema de banda ancha. Es necesario configurar los ajustes de red para disfrutar de una gran variedad de contenidos en streaming y aplicaciones de Internet. Estos ajustes se pueden configurar desde el menú Configuración>Red.

30.1 Conexión por cable

Conecta el televisor al módem/router mediante un cable Ethernet. En la parte trasera del televisor hay un puerto LAN. Tu televisor no se conectará automáticamente a la red. Debe activarla manualmente mediante la opción "Activar Wi-Fi/Ethernet" del menú "Red". Seleccione esta opción y pulse **OK** para activarla.

Puede comprobar el estado de la conexión mediante la opción "Configuración Ethernet" del menú "Red". Resalta esta opción y pulsa el botón **Reproducir/Pausa** del mando a distancia para ver el estado de la red.

Para configurar manualmente los ajustes de la conexión por cable, seleccione 'Configuración Ethernet' y pulse el botón **OK**. Siga los diálogos en pantalla para proceder e introduzca los valores requeridos respectivamente.

Si el cable Ethernet no está conectado, dependiendo del estado actual de la conexión, en lugar de "Configuración Ethernet" aparecerá "Configurar conexión Ethernet" o "Configurar red".

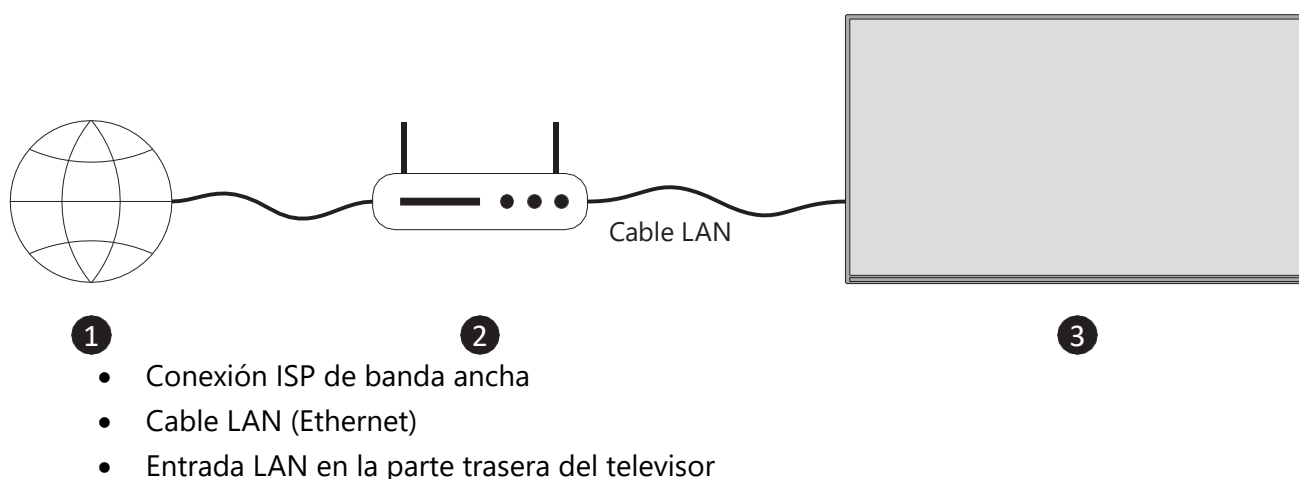

Dependiendo de la configuración de tu red, es posible que puedas conectar el televisor a una toma de red. En ese caso, puedes conectar el televisor directamente a la red mediante un cable Ethernet.

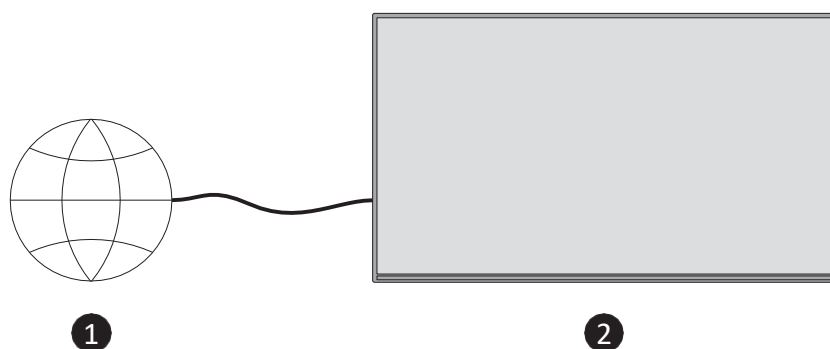

- Toma mural de red
- Entrada LAN en la parte trasera del televisor

30.2 Conexión inalámbrica

Se necesita un módem/enrutador LAN inalámbrico para conectar el televisor a Internet mediante LAN inalámbrica.

Seleccione la opción "Activar Wi-Fi/Ethernet" en el menú "Red" y pulse **OK** para activar la conexión inalámbrica. A continuación, desconecte el cable Ethernet, si lo había conectado previamente. Aparecerán algunas de las redes disponibles. Seleccione "Ver todas las redes" y pulse **OK** para ver la lista completa.

Si prefieres conectar tu televisor a tu red a través de WLAN puedes seguir uno de estos 3 pasos.

- Resalte una de las redes inalámbricas disponibles de la lista y pulse **OK**. A continuación, introduzca la contraseña si la red está protegida por contraseña.
- Utilice el botón WPS de su router. Resalte 'Unirse a la red utilizando WPS (botón)' y pulse **OK**. Pulsa el botón WPS de tu router. El televisor se conectará al router sin necesidad de contraseña.

Nota: Durante el proceso de configuración inicial, estará disponible "Conectar mediante pulsador WPS" en lugar de "Unirse a la red mediante WPS (botón)".

- Introduzca el PIN WPS en su router. Resalte 'Unirse a la red utilizando WPS (PIN)' y pulse **OK**. Se creará un código que aparecerá en la pantalla. Introduzca este código en el router. El televisor se conectará al router sin necesidad de contraseña.

Nota: Durante el proceso de configuración inicial "Conectar usando PIN WPS" estará disponible en lugar de "Unirse a la red usando WPS (PIN)".

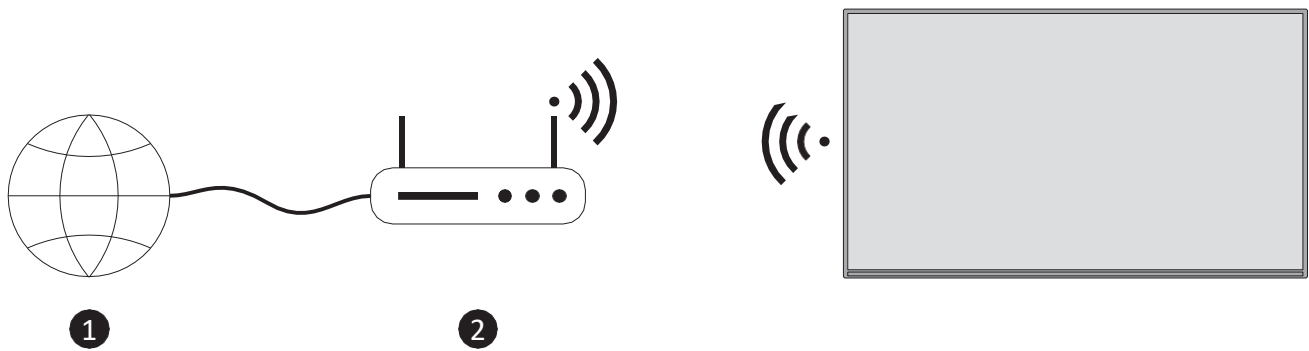

1. Conexión ISP de banda ancha

Una red con SSID oculto no puede ser detectada por otros dispositivos. Si quieres conectarte a una red con SSID oculto, selecciona "Unirse a otra red" en el menú "Red" y pulsa **OK**. Añade la red introduciendo manualmente su nombre, tipo de seguridad y contraseña. Si quieres configurar manualmente otros parámetros de la red, selecciona "Avanzado" cuando se te solicite y pulsa **Aceptar**. Siga las instrucciones en pantalla e introduzca los valores necesarios.

Si desea guardar las contraseñas de la red inalámbrica en Amazon, puede utilizar la opción "Guardar contraseñas Wi-Fi en Amazon". Para eliminar las contraseñas guardadas, desactiva esta opción.

Un router Wireless-N (IEEE 802.11a/b/g/n/ac) con bandas de 2,4 y 5 GHz está diseñado para aumentar el ancho de banda. Están optimizadas para una transmisión de vídeo HD más fluida y rápida, transferencias de archivos y juegos inalámbricos.

Utiliza una conexión LAN para acelerar la transferencia de datos entre otros dispositivos, como ordenadores.

La velocidad de transmisión varía en función de la distancia y el número de obstáculos entre los productos de transmisión, la configuración de estos productos, las condiciones de las ondas de radio, el tráfico de la línea y los productos que utilice. La transmisión también puede cortarse o desconectarse en función de las condiciones de las ondas de radio, los teléfonos DECT o cualquier otro aparato WLAN 11b. Los valores estándar de la velocidad de transmisión son los valores máximos teóricos de los estándares inalámbricos. No son las velocidades reales de transmisión de datos.

El lugar donde la transmisión es más eficaz varía en función del entorno de uso. La función inalámbrica del televisor admite módems de tipo 802.11 a,b,g,n y ac. Se recomienda encarecidamente utilizar el protocolo de comunicación IEEE 802.11ac para evitar posibles problemas durante la visualización de vídeos.

Debes cambiar el SSID de tu módem cuando haya otros módems alrededor con el mismo SSID. De lo contrario, puede tener problemas de conexión. Utiliza una conexión por cable si tienes problemas con una conexión inalámbrica.

Se requiere una velocidad de conexión estable para reproducir contenidos en streaming. Utilice una conexión Ethernet si la velocidad de la LAN inalámbrica es inestable.

31 Solución de problemas

1. Fire TV no se enciende

Compruebe la fuente de alimentación: Asegúrate de que el dispositivo Fire TV está correctamente conectado a una toma de corriente que funcione.

Reinicia el dispositivo: Desenchufa el cable de alimentación del dispositivo Fire TV y vuelve a enchufarlo transcurridos 30 segundos.

Comprueba el mando a distancia: Si el dispositivo se enciende pero no responde, sustituye las pilas del mando o prueba con la app Fire TV para controlar el dispositivo.

2. El mando a distancia de Fire TV no funciona

Cambie las pilas: Asegúrese de que las pilas del mando son nuevas.

Vuelve a emparejar el mando: Mantén pulsado el botón Inicio del mando a distancia durante 10 segundos para volver a emparejarlo con el dispositivo Fire TV.

Reinicia Fire TV: Desenchufa el dispositivo Fire TV de la corriente, espera unos segundos y vuelve a enchufarlo.

Utiliza la aplicación Fire TV: Descarga la aplicación Amazon Fire TV Remote App en tu teléfono como solución temporal.

3. No hay señal en la TV

Comprueba la conexión HDMI: Asegúrate de que el dispositivo Fire TV está correctamente conectado al puerto HDMI del televisor.

Prueba con otro puerto HDMI: Si no aparece ninguna señal, prueba a utilizar otro puerto HDMI del televisor.

Cambie la fuente de entrada: Asegúrese de que está seleccionada la entrada HDMI correcta en el televisor.

Utilice un cable HDMI diferente: Prueba a sustituir el cable HDMI para descartar problemas con el cable.

Comprueba la señal del proveedor de televisión en directo: Asegúrate de que el cableado de tu proveedor de TV en directo está bien conectado y de que no hay problemas de señal.

Usuarios de antena parabólica: Si estás viendo a través de una antena parabólica, comprueba que los conectores están intactos y que la antena está correctamente alineada.

Usuarios de DVB-T/T2: Si utiliza una antena interior o exterior para TV terrestre, compruebe que la antena está colocada correctamente y conectada de forma segura.

4. Rendimiento lento o congelación

Reinicia el Fire TV: Ve a Ajustes > Mi Fire TV > Reiniciar, o desenchúfalo y vuelve a enchufarlo.

Borrar caché: Ve a Ajustes > Aplicaciones > Administrar aplicaciones instaladas, selecciona la app que va lenta y elige Borrar caché.

Desinstalar aplicaciones innecesarias: Elimina las aplicaciones que no necesites para liberar recursos del sistema.

Actualiza el software: Ve a Ajustes > Mi Fire TV > Acerca de > Buscar actualizaciones para asegurarte de que el dispositivo ejecuta la última versión de software.

5. La aplicación se bloquea o no se abre

Borrar caché y datos: Ve a Ajustes > Aplicaciones > Administrar aplicaciones instaladas, selecciona la app problemática y elige 'Borrar caché' y 'Borrar datos'.

Vuelva a instalar la aplicación: Desinstala y vuelve a instalar la aplicación desde la App Store.

Actualice la aplicación: Comprueba si hay actualizaciones en la App Store para asegurarte de que la aplicación tiene la versión más reciente.

6. Fire TV no se conecta a Wi-Fi

Comprueba la red Wi-Fi: Asegúrate de que tu red Wi-Fi funciona correctamente y otros dispositivos pueden conectarse.

Reinicia el router: Reinicia el router Wi-Fi e intenta volver a conectar el dispositivo Fire TV.

Olvidar y volver a conectar Wi-Fi: Vaya a Ajustes > Red, seleccione su red Wi-Fi y elija Olvidar. A continuación, vuelve a conectarte a la red Wi-Fi introduciendo la contraseña.

Acércate al router: Asegúrate de que el dispositivo Fire TV está a una distancia razonable del router Wi-Fi para conseguir una conexión más potente.

7. Sin sonido

Compruebe el volumen del televisor: Asegúrate de que el volumen del televisor no esté silenciado o demasiado bajo.

Compruebe la configuración de audio: Vaya a Ajustes > Pantalla y sonidos > Audio y asegúrese de que está seleccionada la salida de audio correcta (por ejemplo, Dolby Digital, Estéreo).

Pruebe con otro puerto HDMI: A veces puede que un puerto HDMI específico no emita audio. Cambiar a otro puerto puede resolver el problema.

Reinicia el dispositivo: Desenchufa el dispositivo Fire TV, espera 30 segundos y vuelve a enchufarlo.

8. Amazon Fire TV atascado en la pantalla de carga

Reinicia el dispositivo: Desenchufa el dispositivo Fire TV de la corriente durante 30 segundos y, a continuación, vuelve a enchufarlo.

Reinicio de fábrica: Si reiniciar no funciona, es posible que tengas que restablecer el dispositivo. Mantenga pulsados los botones Atrás y Derecha del mando a distancia simultáneamente durante 10 segundos. Esto activará un restablecimiento de fábrica.

9. Los comandos de voz de Alexa no funcionan

Comprueba la conexión a Internet: Asegúrate de que tu Fire TV está conectado a Internet, ya que Alexa depende de una conexión activa.

Actualiza la aplicación Alexa: Ve a Ajustes > Aplicaciones > Administrar aplicaciones instaladas y actualiza la app Alexa si es necesario.

Vuelve a emparejar el mando: Mantén pulsado el botón Home durante 10 segundos para volver a conectar el mando al Fire TV.

10. Problemas de reproducción de vídeo (buffering o baja calidad)

Comprueba la velocidad de Internet: Una velocidad de Internet lenta puede afectar a la reproducción de vídeo. Realiza una prueba de velocidad en otro dispositivo para comprobar tu velocidad de Internet. Para streaming HD, recomendamos al menos 5 Mbps.

Reinicia el dispositivo: Reinicia el dispositivo Fire TV para resolver problemas temporales de almacenamiento en búfer.

Reduzca la calidad del streaming: Ve a Ajustes > Preferencias > Supervisión de datos > Establecer calidad de vídeo y selecciona "Buena" o "Mejor" para reducir el uso de datos y mejorar la reproducción.

Pausa otras actividades de Internet: Si otros dispositivos están utilizando ancho de banda (por ejemplo, descargas o streaming), pausa esas actividades para liberar más ancho de banda para el Fire TV.

32 Especificaciones técnicas

	32HF2S34	40FF2S34
Recepción digital	TV digital terrestre-cable-satélite (DVB-T-C-S) totalmente integrada (compatible con DVB-T2, DVB-S2)	TV digital terrestre-cable-satélite (DVB-T-C-S) totalmente integrada (compatible con DVB-T2, DVB-S2)
Indicador de canal	Visualización en pantalla	Visualización en pantalla
Entrada de antena RF	75 Ohm (no balanceado)	75 Ohm (no balanceado)
Tensión de funcionamiento	220-240 V CA, 50/60 Hz	220-240 V CA, 50/60 Hz
Temperatura y humedad de funcionamiento	0 °C hasta 40 °C, 85% de humedad máx.	0 °C hasta 40 °C, 85% de humedad máx.
Audio	DTS HD, DTS, VIRTUAL:X	DTS HD, DTS, VIRTUAL:X
Potencia de salida de audio	2 x 6	2 x 8
Consumo (W)	47	70
Consumo de energía en espera en red (W)	<0,5	<0,5
Peso (kg)	4	6
Dimensiones TV LxAxAl (con soporte) (mm)	728 x 175 x 467	902 x 175 x 554
Dimensiones TV LxAxAl (sin soporte) (mm)	728 x 76 x 430	902 x 87 x 517
Mostrar	32" / 80 cm	40" / 100 cm
Resolución de pantalla	1366 x 768	1920 x 1080

32.1 Restricciones nacionales

Para uso en interiores.

AT	BE	BG	CH	CY	CZ	DE	DK	EE	ES	FI	FR
GR	HR	HU	IE	IS	IT	LI	LT	LU	LV	MT	NL
NO	PL	PT	RO	SI	SK	SE	TR	UK	(NI)		

33 Licencia

Sujeto a modificaciones. Como consecuencia de la continua investigación y desarrollo, las especificaciones técnicas, el diseño y la apariencia de los productos pueden cambiar. Amazon, Fire y todas las marcas relacionadas son marcas comerciales de Amazon.com, Inc. o sus filiales. Este dispositivo no está fabricado por Amazon.com, Inc. ni ninguna filial de Amazon. Ciertos servicios y características están sujetos a cambios o retirada en cualquier momento, pueden no estar disponibles en todas las áreas e idiomas, y pueden requerir suscripciones separadas. Es necesario iniciar sesión en una cuenta de Amazon para poder utilizar los servicios en línea. Netflix es una marca registrada de Netflix, Inc. Se requiere suscripción a Netflix streaming. Apple TV es una marca comercial de Apple Inc. registrada en EE.UU. y otros países y regiones. Wi-Fi es una marca registrada de Wi-Fi Alliance®. Los términos HDMI y HDMI High-Definition Multimedia Interface, y el logotipo HDMI son marcas comerciales o marcas registradas de HDMI

Licensing Administrator, Inc. en Estados Unidos y otros países. Fabricado bajo licencia de Dolby Laboratories. Dolby, Dolby Audio y el símbolo de la doble D son marcas comerciales de Dolby Laboratories Licensing Corporation. Para las patentes de DTS, consulte <http://patents.dts.com>. Todos los nombres de productos son marcas comerciales o marcas registradas de sus respectivos propietarios. ©2025 StreamView GmbH, Franz-Josefs-Kai 1, 1010 Viena, Austria, contact@streamview.com . Todos los derechos reservados. Este producto ha sido fabricado y vendido bajo la responsabilidad de StreamView GmbH. THOMSON, y el logotipo THOMSON son marcas comerciales utilizadas bajo licencia por StreamView GmbH - más información en www.thomson-brand.com.