

THOMSON

androidtv



mythomson.com



<https://tv.mythomson.com/en/Support/FAQs/>



<https://tv.mythomson.com/Support/Product-Registration/>

1. Sigurnosne informacije



U ekstremnim vremenskim uvjetima (oluje, munje) i dugim razdobljima neaktivnosti (odlazak na odmor) isključite televizor iz električne mreže.

Strujni utikač se koristi za odspajanje televizora iz električne mreže i stoga mora biti spreman za upotrebu. Ako televizijski prijemnik nije odspojen iz električne mreže, uređaj će i dalje trošiti struju za sve situacije čak i ako je televizor u stanju pripravnosti ili isključen.

Napomena: slijedite upute na zaslonu za upravljanje povezanim značajkama.

Važno: prije instaliranja ili rada u potpunosti pročitajte ove upute.

UPOZORENJE!

Ovaj uređaj mogu koristiti osobe (uključujući djecu) koje su sposobne / imaju iskustvo rukovanja takvim uređajem bez nadzora, osim ako ih osoba odgovorna za njihovu sigurnost ne nadgleda ili ih je podučila kako koristiti uređaj.

- Koristite ovaj televizijski prijemnik na nadmorskoj visini manjoj od 2000 metara, na suhim mjestima i u regijama s umjerenom ili tropskom klimom.
- Televizor je namijenjen za kućanstva i sličnu opću upotrebu, ali se može koristiti i na javnim mjestima.
- Za ventilaciju, ostavite najmanje 10 cm slobodnog prostora oko televizora.
- Ventilacija se ne smije zapriječiti pokrivanjem ili blokiranjem ventilacijskih otvora predmetima kao što su novine, stolnjaci, zavjese itd.
- Utikač strujnog kabela mora biti lako dostupan. Ne postavljajte televizor, namještaj i drugo na strujni kabel. Oštećeni strujni kabel / utikač može izazvati požar ili strujni udar. Strujni kabel držite za utikač, a televizor nemojte iskopčavati povlačenjem strujnog kabela. Nikada ne dirajte strujni kabel / utikač mokrim rukama jer to može izazvati kratki spoj ili strujni udar. Nikada ne pravite čvor na strujnom kabelu niti ga ne vezujte s drugim kablama. Ako se ošteti, mora se zamijeniti, a to mora učiniti samo kvalificirano osoblje.
- Ne izlažite televizor kapanju ili prskanju tekućine i ne stavljajte predmete napunjene tekućinom, kao što su vaze, šalice i drugi predmeti na televizor ili iznad njega (npr. na police iznad uređaja).
- Ne izlažite televizor izravnoj sunčevoj svjetlosti ili ne stavljajte otvoreni plamen poput upaljenih svijeća na vrh ili blizu televizora.
- Blizu televizijskog prijemnika ne postavljajte nikakve izvore topline poput električnih grijalica, radijatora i sl.
- Ne stavljajte televizor na pod i na nagnute površine.
- Izbjegnite opasnost od gušenja i plastične vrećice držite izvan dohvata beba, djece i domaćih životinja.
- Pažljivo pričvrstite stalak/postolje na televizor. Ako je postolje opremljeno vijcima, čvrsto ih pritegnite kako biste spriječili naginjanje televizora. Nemojte previše pritezati vijke.
- Ne bacajte baterije u vatru ili s opasnim ili zapaljivim materijalima.

Upozorenje

- Baterije se ne smiju izlagati prevelikoj toplini kao što je sunčeva svjetlost, vatra ili slično.
- Preveliki zvučni tlak iz slušalica ili naglavnih slušalica može izazvati gubitak sluha.



PRIJE SVEGA – NIKADA ne dopustite nikome, posebno djeci, da guraju ili udaraju zaslon, guraju predmete u otvore, utore ili bilo koje druge otvore na kućištu.

1.1. Oznake na proizvodu

Sljedeći simboli koriste se na proizvodu kao oznaka za ograničenja i mjere opreza te sigurnosne upute. Svako objašnjenje će se uzeti u obzir samo ako proizvod ima odgovarajuću oznaku. Zabilježite takve podatke iz sigurnosnih razloga.



Oprema klase II: ovaj uređaj je dizajniran na takav način da ga nije potrebno spojiti na električno uzemljenje radi sigurnosti.



Ova oznaka označava da se ovaj proizvod ne smije odlagati s ostalim komunalnim otpadom u cijeloj Europskoj uniji. Uređaj reciklirajte na odgovoran način kako biste pomogli u održivoj ponovnoj upotrebi materijalnih resursa. Za vraćanje rabljenog uređaja koristite sustave povrata i prikupljanja ili se obratite prodavaču kod kojeg je proizvod kupljen.

1.2. Upozorenje

Ne gutajte bateriju, postoji opasnost od kemijskih opekline. Ovaj proizvod ili dodaci isporučeni s proizvodom mogu sadržavati bateriju u obliku kovanice/gumba. Ako se baterija u obliku kovanice/gumba proguta, može izazvati ozbiljne unutarnje opekline u roku od samo 2 sata i rezultirati smrću.

Nove i rabljene baterije držite podalje od djece. Ako se odjeljak za bateriju ne zatvara dobro, prestanite koristiti proizvod i držite ga podalje od djece.

Ako mislite da je došlo do gutanja baterija ili su dospjele u bilo koji dio tijela, tada odmah potražite liječničku pomoć.

Televizor može pasti i izazvati ozbiljne ozljede ili smrt. Mnoge ozljede, osobito kod djece, mogu se izbjeći poduzimanjem jednostavnih mjera opreza kao što su:

- UVIJEK koristite stalak ili postolja ili načine montiranja koje preporučuje proizvođač televizora.
- UVIJEK koristite namještaj koji može sigurno podnijeti težinu televizora.
- UVIJEK provjerite visi li televizor preko ruba potpornog namještaja.
- UVIJEK podučavajte djecu o opasnostima koje predstavlja penjanje na namještaj kako bi dohvatili televizor ili njegove kontrole.
- UVIJEK usmjerite kabele spojene na televizor tako da se ne možete spotaknuti o njih, povući ih ili uhvatiti se za njih.
- NIKADA ne postavljajte televizor na nestabilno mjesto.
- NIKADA ne postavljajte televizor na visoki namještaj (na primjer, ormariće ili police za knjige) bez da namještaj i televizor pričvrstite na odgovarajući nosač.
- NIKADA ne postavljajte televizor na tkaninu ili druge materijale koji se mogu nalaziti između televizora i namještaja.
- NIKADA ne stavljajte predmete, poput igračaka i daljinskih upravljača, koji bi mogli dovesti djecu u napast da se popnu na vrh televizora ili namještaja na koji je televizor postavljen.
- Oprema je prikladna samo za montažu na visinama ≤ 2 m.

Ako će se postojeći televizor zadržati i premjestiti, treba primijeniti iste, gore navedene, sigurnosne mjere.

Uređaji priključeni na zaštitno uzemljenje instalacije zgrade preko STRUJNOG priključka ili preko drugog uređaja sa spojem na zaštitno uzemljenje – i na televizijski distribucijski sustav pomoću koaksijalnog kabela, mogu u nekim okolnostima izazvati opasnost od požara. Priključak na televizijski distribucijski sustav stoga mora biti omogućen preko uređaja koji osigurava električnu izolaciju ispod određenog frekvencijskog raspona (galvanski izolator).

1.3. Upozorenja za montažu na zid

- Pročitajte upute prije postavljanja televizora na zid.
- Komplet za montiranje na zid nije obavezan. Možete ga nabaviti kod lokalnog prodavača, ako nije ispušten s televizorom.
- Ne postavljajte televizor na strop ili na nagnuti zid.
- Koristite navedene vijke za zidnu montažu i druge dodatke.

Čvrsto pritegnite vijke za zidnu montažu kako biste spriječili pad televizora. Nemojte previše pritezati vijke.

Slike i ilustracije u ovom korisničkom priručniku služe samo kao referenca i mogu se razlikovati od stvarnog izgleda proizvoda. Dizajn i specifikacije proizvoda mogu se promijeniti bez prethodne obavijesti.

	Š (mm)	V (mm)	Dubina (mm)	Duljina (mm)
24"	100	100	4 (M4)	6
32"	100	100	6 (M6)	8
40"	200	200	6 (M6)	8
43"	200	200	6 (M6)	8
50"	200	200	6 (M6)	8
55"	200	200	6 (M6)	10
65"	200	200	6 (M6)	10
75"	400	200	8 (M8)	12
85"	500	400	8 (M8)	12

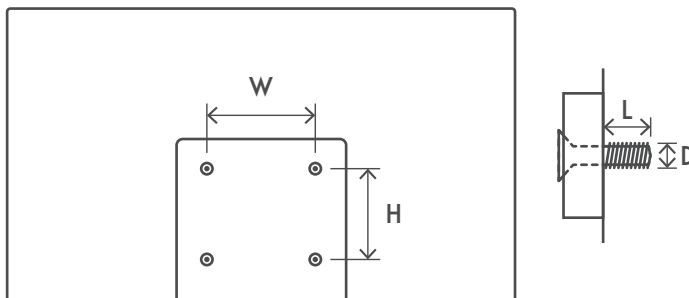

1.4. Pojednostavljena EU izjava o sukladnosti

Ovime StreamView izjavljuje da je uređaj tipa radijske opreme Smart TV sukladan s Direktivom 2014/53/EU.

1.5. Aplikacije i radna učinkovitost

Brzina preuzimanja ovisi o vašoj internetskoj vezi. Neke aplikacije možda neće biti dostupne u vašoj državi ili regiji. Netflix je dostupan u odabranim državama. Članstvo je obavezno za prijenos putem interneta (tzv. streaming). Više informacija na www.netflix.com. Dostupnost jezika za Google pomoćnika ovisi o tome je li podržano Google glasovno pretraživanje

Prema zadanim postavkama televizor SW Thomson TV ne sadrži funkciju PVR (snimanje). Na sljedećoj poveznici možete preuzeti i instalirati PVR funkciju po vašem izboru. Moguće su dodatne naknade.

1.6. Zaštita podataka

Pružatelji aplikacija i usluga mogu prikupljati i koristiti tehničke podatke i povezane informacije, uključujući, između ostalog, tehničke podatke o ovom uređaju, sustavu, softveru aplikacija i perifernim uređajima. Oni takve podatke mogu koristiti za poboljšanje proizvoda ili za pružanje usluga ili tehnologija, kojima vi ne možete biti osobno identificirani. Uz to, neke usluge vanjskih pružatelja koje su već prisutne ili ćete ih vi instalirati na ovaj uređaj nakon što ste ga kupili, mogu zahtijevati registraciju s osobnim podacima. Neke usluge mogu prikupljati osobne podatke čak i bez dodatnih upozorenja. StreamView se ne može smatrati odgovornim za moguće kršenje zaštite podataka koje uzrokuju treće strane.

2. Uvod i postavljanje stalka

Zahvaljujemo što ste odabrali naš proizvod. Uskoro ćete uživati u novom televizoru. Pažljivo pročitajte ove upute. One sadrže važne informacije koje će vam pomoći svoje televizor koristite na najbolji mogući način i osigurati sigurnu i ispravnu instalaciju te rukovanje.

2.1. Raspakiranje i montaža

Izvadite stalak i televizor iz pakiranja, a zatim postavite stalak na stol ili bilo koju drugu ravnu površinu.

- Koristite ravan i čvrst stol ili sličnu ravnu površinu koja može izdržati težinu televizora.
- Ne držite televizor za zaslon.
- Pazite da ne ogrebetete ili slomite televizor.
- Stalak ima oznake za lijevu i desnu stranu.

24" - 55"

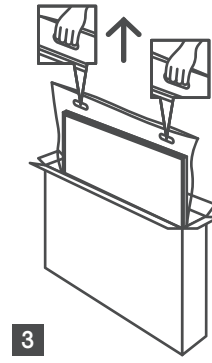
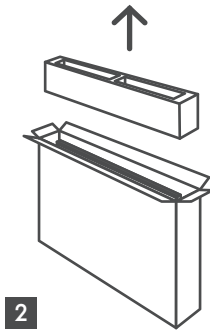
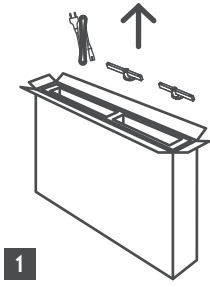

65" - 85" 

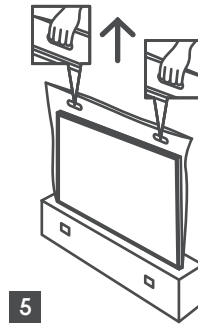
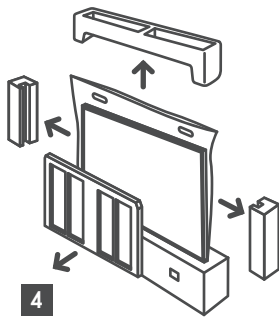
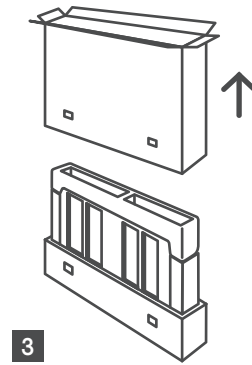
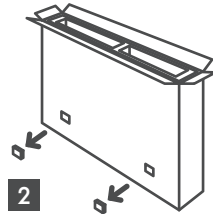
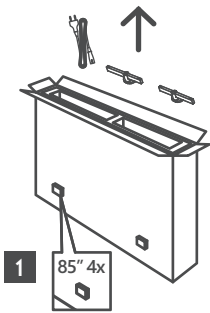

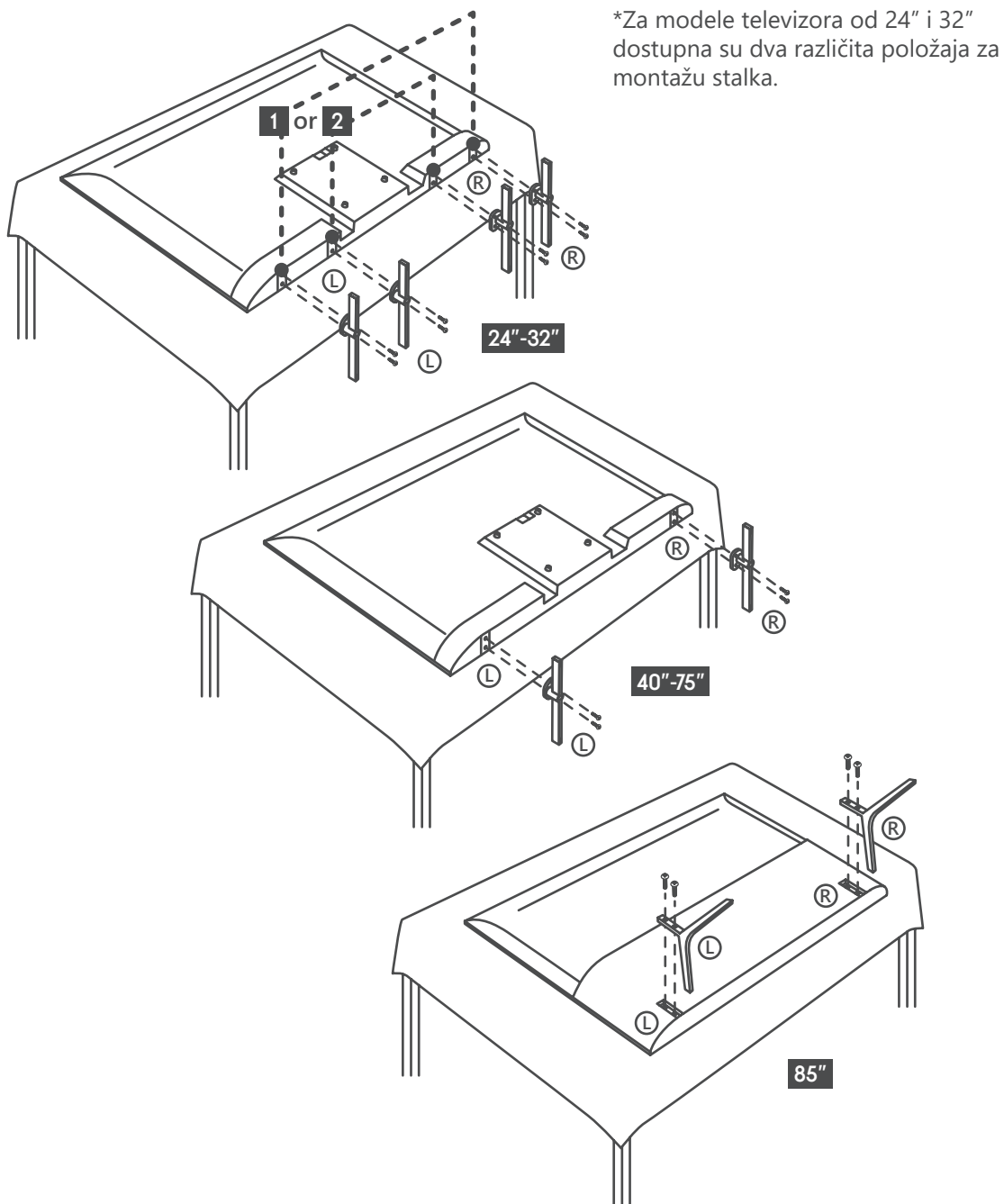

Vaš televizor je pripremljen za zidni nosač kompatibilan sa standardom VESA. Ako nije isporučen s televizorom, obratite se svom lokalnom trgovcu za kupnju preporučenog zidnog nosača.

Otvori i mjere za ugradnju zidnog nosača:

	Š (mm)	V (mm)	Dubina (mm)	Duljina (mm)
24"	100	100	4 (M4)	6
32"	100	100	6 (M6)	8
40"	200	200	6 (M6)	8
43"	200	200	6 (M6)	8
50"	200	200	6 (M6)	8
55"	200	200	6 (M6)	10
65"	200	200	6 (M6)	10
75"	400	200	8 (M8)	12
85"	500	400	8 (M8)	12

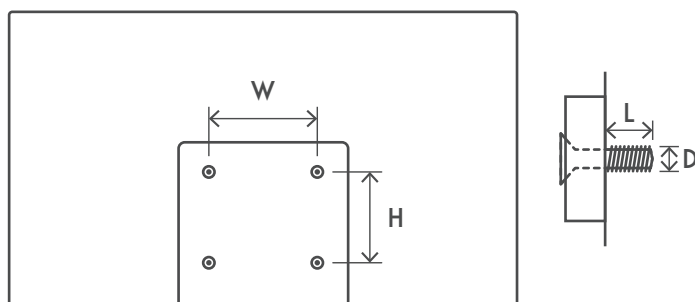

3. Gumbi i priključci TV-a

Oprez:



Ako želite priključiti uređaj na televizor, provjerite jesu li i televizor i uređaj isključeni prije bilo kakvog priključivanja. Nakon priključivanja možete uključiti uređaje i koristiti ih.



Ne dodirujte priključke HDMI i USB niti se nalaziti blizu njih i tako spriječite elektrostatičko pražnjenje koje bi ometalo ove priključke kada je aktivan USB način rada, jer će to izazvati prestanak rada televizora ili neuobičajeno stanje.

Napomena:

Stvarni položaj i raspored priključaka može se razlikovati od modela do modela.

3.1. Gumbi televizora

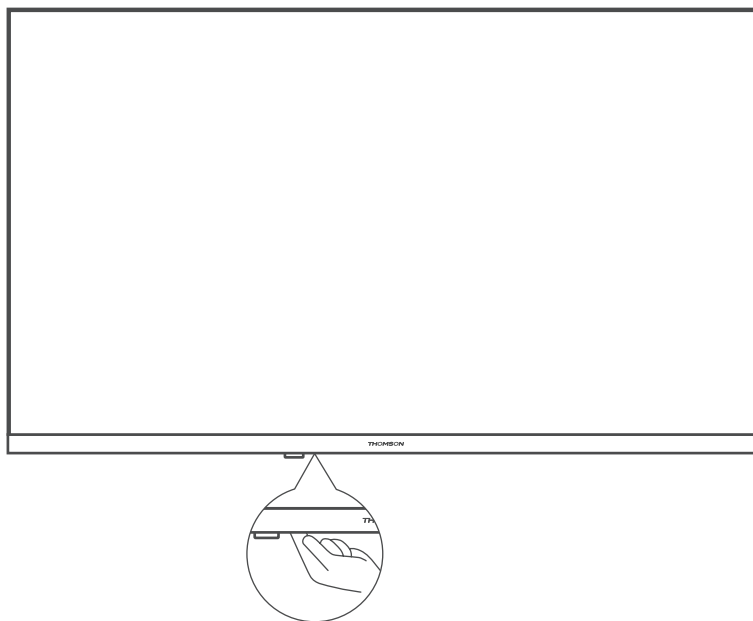

U načinu rada pripravnosti pritisnite ovaj gumb i uključite/isključite televizor.

3.2. Priklučci



LAN

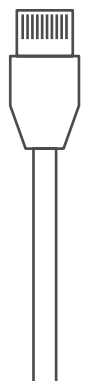

SATELLITE

13/18 V = 400 mA max



HDMI

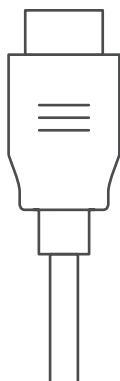

ANTENNA

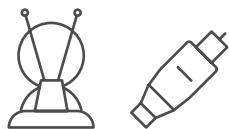

HDMI (ARC)

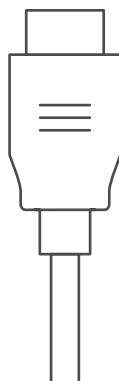

AV IN

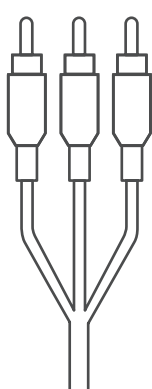

AUDIO OUT

Digital optical



USB

5 V = max. 500 mA

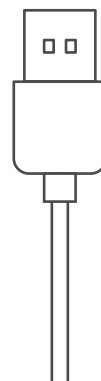

COMMON INTERFACE

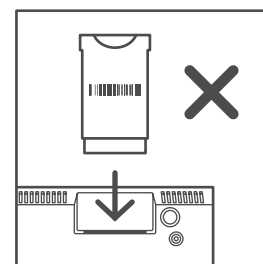
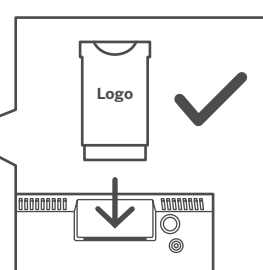

CI+ Modul

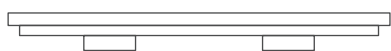

*silikonski čep

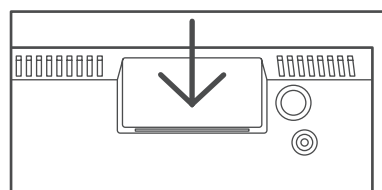

Napomena: Ako model ima utor za CI karticu na vrhu, silikonski čep utora za CI karticu nalazi se u torbi s dodacima (za modele bez utora za CI karticu nema takvog silikonskog čepa), umetnite silikonski čep u utor kada CI kartica nije u upotrebi.

4. Instalacija televizora

Podesite svoj televizor

Postavite televizor na čvrsto mjesto koje može podnijeti težinu televizora. Kako biste izbjegli opasnost, nemojte postavljati televizor blizu vode ili mjesta isijavaju toplinu (poput svjetla, svijeće, uređaja za grijanje) i nemojte blokirati ventilaciju na stražnjoj strani televizora.

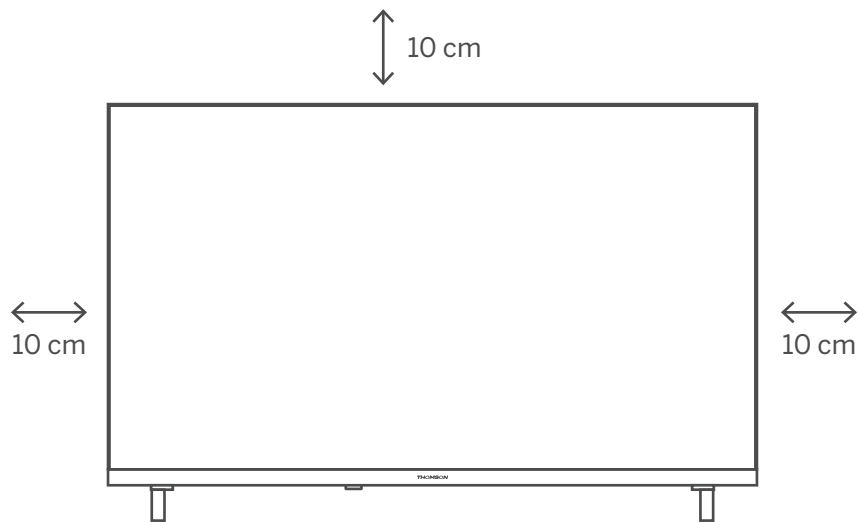

Priključivanje antene i napajanja

1. Priključite kabel antene na utičnicu antene na stražnjoj strani televizora.
2. Priključite strujni kabel televizora (AC 100 – 240 V~ 50/60 Hz). Televizor ulazi u stanje pripravnosti (crveno svjetlo).
3. Uključite televizor pritiskom na gumb uključivanja/isključivanja na televizoru ili gumb za uključivanje/isključivanje na daljinskom upravljaču.
4. U slučaju da ste kupili model televizora s adapterom od 12 V koji je isporučen s njime, koristite odgovarajući utor za priključivanje adaptera na televizor

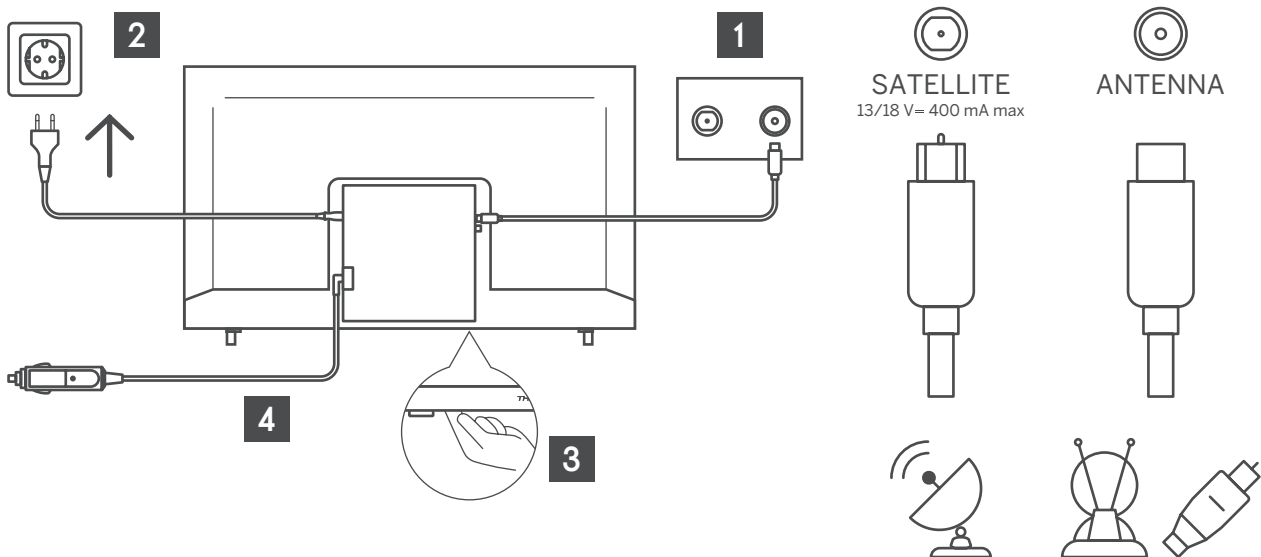

5. Rješavanje poteškoća

Nema napajanja	Provjerite je li strujni AC kabel televizora ukopčan u strujnu utičnicu. Ako i dalje nema napajanja, odspojite utikač i ponovno se priključite na utičnicu nakon 60 sekundi. Ponovno uključite napajanje.
Signal nije dobro primljen	Dvostruke ili fantomske slike mogu se pojaviti na vašem televizoru ako se u blizini nalaze visoke zgrade ili planine. Sliku možete prilagoditi ručno: pogledajte upute za fino podešavanje ili podesite smjer vanjske antene. Ako koristite sobnu antenu, prijem signala može biti otežan u određenim okolnostima. Podesite smjer antene za optimalan prijem. Ako to ne poboljša prijem, možda ćete morati prijeći na vanjsku antenu.
Nema slike	Provjerite je li antena pravilno priključena na stražnjoj strani. Pogledajte druge kanale i pojavljuje li se problem i dalje.
Videozapis se pojavljuje bez zvuka	Pokušajte pojačati glasnoću. Provjerite je li zvuk televizora isključen.
Zvuk postoji, ali videozapis se ne pojavljuje ili je bez boje	Pokušajte prilagoditi kontrast i osvjetljenje.
Statički šum utječe na kvalitetu videozapisa i zvuka	Provjerite je li antena pravilno priključena na stražnjoj strani.
Isprekidane crte na ekranu	Električni uređaji poput sušila za kosu ili usisavača i sl. mogu ometati rad televizora. Isključite ove uređaje.
Daljinski upravljač ne radi	Provjerite je li uklonjena plastična vrećica koju ste dobili s daljinskim upravljačem. Daljinski upravljač pokušajte koristiti na manjoj udaljenosti od televizora. Provjerite jesu li baterije pravilno postavljene ili pokušajte koristiti nove baterije u daljinskom upravljaču. Televizor će se prebaciti u način rada pripravnosti ako u roku od nekoliko minuta nije rukovalo televizorom.
Crte koje se pojavljuju kada je uređaj priključen na RCA utor	Provjerite koristite li kabel dobre kvalitete.
Problemi nisu riješeni	Iskopčajte strujni kabel iz strujne utičnice i pričekajte 30 sekundi, zatim ga ponovno ukopčajte u strujnu utičnicu. Ako se problemi nisu riješili, ne pokušavajte sami popraviti televizor. Obratite se servisnom centru.

6. Tehničke specifikacije

	24HA2S13	24HA2S13C/ 24HA2S13CW	32HA2S13/ 32HA2S13W/ 32HA2S13C	32FA2S13	40FA2S13/ 40FA2S13W	43FA2S13
Radni napon	100 – 240 V, 50 – 60 Hz	100 – 240 V, 50 – 60 Hz	100 – 240 V, 50 – 60 Hz	100 – 240 V, 50 – 60 Hz	100 – 240 V, 50 – 60 Hz	100 – 240 V, 50 – 60 Hz
Strujni AC adapter Specifikacije (izlaz)		12 V $\overline{\text{=}}$ 3 A, 36 W	12 V $\overline{\text{=}}$ 3 A, 36 W			
Audio (DTS HD)	ne	ne	ne	ne	ne	ne
Izlazna snaga zvuka	2 x 3	2 x 3	2 x 8	2 x 8	2 x 8	2 x 8
Potrošnja energije (W)	36	36	56	56	90	90
Potrošnja energije u umreženom stanju pripravnosti (W)	< 0,5	< 0,5	< 0,5	< 0,5	< 0,5	< 0,5
Težina (kg)	2,25	2,25	3,35	3,35	5,35	6
Dimenzije televizora D(dubina)xD(duljina) xV(visina) (sa stalkom) (mm)	535 x 151 x 353	535 x 151 x 353	719 x 151 x 456	719 x 151 x 456	892 x 172 x 559	955 x 172 x 590
TV dimenzije D(dubina) xD(duljina)xV(visina) (bez stalka) (mm)	535 x 75 x 318	535 x 75 x 318	719 x 82 x 423	719 x 82 x 423	892 x 84 x 509	955 x 85 x 555
Zaslon	24"/60 cm	24"/60 cm	32"/80 cm	32"/80 cm	40"/101 cm	43"/109 cm

	43UA5S13	50UA5S13	55UA5S13	65UA5S13	75UA5S13
Radni napon	100 – 240 V, 50 – 60 Hz	100 – 240 V, 50 – 60 Hz	100 – 240 V, 50 – 60 Hz	100 – 240 V, 50 – 60 Hz	100 – 240 V, 50 – 60 Hz
Strujni AC adapter Specifikacije (izlaz)					
Audio (DTS HD)	ne	ne	ne	ne	ne
Izlazna snaga zvuka	2 x 8	2 x 10	2 x 10	2 x 12	2 x 12
Potrošnja energije (W)	90	100	110	160	220
Potrošnja energije u umreženom stanju pripravnosti (W)	< 0,5	< 0,5	< 0,5	< 0,5	< 0,5
Težina (kg)	6,3	8,5	11,5	16,7	24
Dimenzije televizora D(dubina)xD(duljina) xV(visina) (sa stalkom) (mm)	957x172x592	1111x260x692	1229x260x747	1446x293x867	1667x300x1023
TV dimenzije D(dubina) xD(duljina)xV(visina) (bez stalka) (mm)	957x85x556	1111x75x643	1229x77x710	1446x78x831	1667x85x955
Zaslon	43"/109 cm	50"/126 cm	55"/139 cm	65"/164 cm	75"/189 cm

	43QA2S13	50QA2S13	55QA2S13	65QA2S13	75QA2S13
Radni napon	100 – 240 V, 50 – 60 Hz	100 – 240 V, 50 – 60 Hz	100 – 240 V, 50 – 60 Hz	100 – 240 V, 50 – 60 Hz	100 – 240 V, 50 – 60 Hz
Strujni AC adapter Specifikacije (izlaz)					
Audio (DTS HD)	ne	ne	ne	ne	ne
Izlazna snaga zvuka	2 x 8	2 x 10	2 x 10	2 x 10	2 x 10
Potrošnja energije (W)	90	100	110	160	220
Potrošnja energije u umreženom stanju pripravnosti (W)	< 0,5	< 0,5	< 0,5	< 0,5	< 0,5
Težina (kg)	6,3	8,5	11,5	16,7	24
Dimenzije televizora D(dubina)xD(duljina) xV(visina) (sa stalkom) (mm)	957x172x592	1111x260x692	1229x260x747	1446x293x867	1667x300x1023
TV dimenzije D(dubina) xD(duljina)xV(visina) (bez stalka) (mm)	957x85x556	1111x75x643	1229x77x710	1446x78x831	1667x85x955
Zaslon	43"/109 cm	50"/126 cm	55"/139 cm	65"/164 cm	75"/189 cm

6.1. Ograničenja koja se odnose na pojedine države

Namijenjeno za upotrebu u zatvorenom prostoru samo u državama članicama EU-a i EFTA-e.

AT BE BG CH CY CZ DE DK EE ES FI FR GR HR HU IE IS
IT LI LT LU LV MT NL NO PL PT RO SI SK SE TR UK (NI)

6.2. Licencije

Podliježu promjenama. Kao posljedica kontinuiranog istraživanja i razvoja tehničke specifikacije, dizajn i izgled proizvoda mogu se promijeniti.

Google, Google Play, Android TV, Chromecast built-in i ostalo zaštitni su znakovi tvrtke Google LLC. Google pomoćnik nije dostupan na određenim jezicima i u određenim državama. Dostupnost usluga razlikuje se ovisno o državi i jeziku. Netflix je registrirani zaštitni znak tvrtke Netflix, Inc. Za prijenos internetom (tzv. streaming) potrebno je pretplatiti se na Netflix. Dostupnost 4K Ultra HD ovisi o vašem planu pretplate, internetskoj usluzi, mogućnostima uređaja i dostupnosti sadržaja. www.netflix.com/TermsOfUse (La disponibilité de la 4K Ultra HD dépend de votre forfait Netflix, de votre connexion Internet, des capacités de l'appareil et de la disponibilité du contenu. www.netflix.com/TermsOfUse). Apple TV zaštitni je znak tvrtke Apple Inc., registriran u SAD-u i drugim državama i regijama.

Wi-Fi je registrirani zaštitni znak organizacije Wi-Fi Alliance®. Pojmovi HDMI i HDMI High-Definition Multimedia Interface i HDMI logotip zaštitni su znakovi tvrtke HDMI Licensing Administrator, Inc., u Sjedinjenim Američkim Državama, kao i u drugim državama.

Dolby, Dolby Vision, Dolby Atmos, Dolby Audio i dvostruki simbol slova D zaštitni su znakovi tvrtke Dolby Laboratories Licensing Corporation. Proizvedeno pod licencom tvrtke Dolby Laboratories. Povjerljiva neobjavljena djela. Copyright © 1992. – 2022. Dolby Laboratories. Sva prava pridržana.

Svi nazivi proizvoda zaštitni su znakovi ili registrirani zaštitni znakovi njihovih vlasnika.

© THOMSON i logotip THOMSON zaštitni su znakovi koje pod licencijom koristi tvrtka StreamView GmbH, Franz-Josefs- Kai 1, 1010 Beč, Austrija – dodatne informacije na www.thomson-brand.com.