

# ***THOMSON***

androidtv



[mythomson.com](https://mythomson.com)



<https://tv.mythomson.com/en/Support/FAQs/>



<https://tv.mythomson.com/Support/Product-Registration/>

# 1. Turvallisuutta koskevat tiedot



Irrota televisio verkkovirrasta myrskyjen ja ukkosen ajaksi sekä silloin, kun se on pitkään käyttämättä (lomamatkat).

Pistotulppaa käytetään television irrottamiseen sähköverkosta, joten siihen täytyy olla helppo päästä käsiksi. Jos televisiota ei ole irrotettu verkkovirrasta, se käyttää aina virtaa, vaikka televisio olisi valmiustilassa tai sammutettu.

**Huomaa:** Noudata näyttöön tulevia ohjeita ominaisuuksien käyttämiseksi.

**Tärkeää:** Lue nämä ohjeet kokonaan ennen asennusta tai käyttöä.

## VAROITUS

**Tämä laite on tarkoitettu sellaisten henkilöiden (mukaan lukien lapset) käyttöön, jotka osaavat käyttää tai joilla on kokemusta tällaisen laitteen käytöstä ilman valvontaa. Muutoin heidän turvallisuudestaan vastaavan henkilön on valvottava käyttöä tai annettava heille ohjeita laitteen käytöstä.**

- Käytä tätä televisiota alle 2000 metrin korkeudessa merenpinnan yläpuolella, kuivissa paikoissa ja alueilla, joilla on leuto tai trooppinen ilmasto.
- Televisio on tarkoitettu kotitalouskäyttöön ja vastaavaan yleiseen käyttöön, mutta sitä voidaan käyttää myös julkisilla paikoilla.
- Jätä tuuletusta varten vähintään 10 cm vapaata tilaa television ympärille.
- Ilmanvaihtoa ei saa estää peittämällä tai tukkimalla tuuletusaukot esineillä, kuten sanomalehdillä, pöytäliinoilla, verhoilla, jne.
- Virtajohdon pistokkeen tulee olla helposti saatavilla. Älä aseta televisiota, huonekaluja ym. virtajohdon päälle. Vaurioitunut virtajohto/pistoke voi aiheuttaa tulipalon tai sähköiskun. Käsittele virtajohtoa pistokkeesta. Älä irrota pistoketta seinäpistorasiasta virtajohdosta vetämällä. Älä koskaan kosketa virtajohtoa/pistoketta märillä käsillä, koska se voi aiheuttaa oikosulun tai sähköiskun. Älä koskaan tee solmua virtajohtoon tai sido sitä muihin johtoihin. Vaurioituneena johto on vaihdettava, ja vaihdon saa tehdä vain pätevä asentaja.
- Älä altista televisiota tippuville nesteille tai roiskeille, äläkä aseta nesteitä täytettyjä esineitä, kuten maljakoita, kuppeja ym. television päälle tai yläpuolelle (esim. hyllyille laitteen yläpuolella).
- Älä altista televisiota suoralle auringonvalolle, äläkä aseta avotulta, kuten sytytettyjä kynttilöitä, television päälle tai lähelle.
- Älä sijoita lämmönlähteitä, kuten sähkölämmittimiä, lämpöpattereita ym. television lähelle.
- Älä sijoita televisiota lattialle tai kalteville pinnoille.
- Tukehtumisvaaran välttämiseksi pidä muovipussit poissa vauvojen, lasten ja kotieläinten ulottuvilta.
- Kiinnitä jalat/jalusta huolellisesti televisioon. Jos jalusta on varustettu ruuveilla, kiristä ruuvit tiukasti television kallistumisen estämiseksi. Älä kiristä ruuveja liikaa.
- Älä heitä paristoja tuleen tai säilytä niitä vaarallisten tai syttyvien aineiden kanssa.

## Varoitus

- Paristoja ei saa altistaa liialliselle kuumuudelle, kuten auringonpaisteelle, tulelle tai vastaavalle.
- Kuulokkeiden liiallinen äänenvoimakkuus voi aiheuttaa kuulon heikkenemistä.



**ENNEN KAIKKEA – ÄLÄ KOSKAAN anna kenenkään, etenkin lasten, työntää tai lyödä näyttöä tai työntää mitään reikiin, rakoihin tai muihin kotelon aukkoihin.**

## 1.1. Tuotteen merkinnät

Seuraavia symboleja käytetään tuotteessa rajoitusten ja varotoimien sekä turvallisuusohjeiden merkinä. Huomioi selitykset, jos laitteessa on kyseisiä merkintöjä. Huomaa tällaiset tiedot turvallisuusyhteyttä.



Luokan II laitteet: Tämä laite on suunniteltu siten, että se ei vaadi turvaliitintä maadoitukseen.



Tämä merkintä osoittaa, että tätä tuotetta ei saa hävittää muiden kotitalousjätteiden mukana koko EU:ssa. Kierrätä se vastuullisesti materiaaliresurssien kestävän uudelleenkäytön edistämiseksi. Kun palautat käytetyn laitteen, käytä palautus- ja noutojärjestelmiä tai ota yhteyttä jälleenmyyjään, jolta tuote on ostettu.

## 1.2. Varoitus

Älä niele paristoja (kemiallisten palovammojen vaara). Tämä tuote tai tuotteen mukana toimitetut lisävarusteet voivat sisältää nappipariston. Jos nappiparisto niellään, se voi aiheuttaa vakavia sisäisiä palovammoja jo kahdessa tunnissa, mikä voi johtaa kuolemaan.

Pidä uudet ja käytetyt paristot poissa lasten ulottuvilta. Jos paristolokero ei sulkeudu kunnolla, lopeta tuotteen käyttö ja pidä se poissa lasten ulottuvilta.

Jos epäilet, että paristoja on nielty tai sijoitettu mihin tahansa kehon osaan, hakeudu välittömästi lääkärin hoitoon.

Televisio voi kaatua aiheuttaen vakavia henkilövahinkoja tai kuoleman. Monet vammat, erityisesti lapsille, voidaan välttää noudattamalla yksinkertaisia varotoimia, kuten:

- Käytä AINA television valmistajan suosittelemia jalkoja, jalustoja tai kiinnitysmenetelmiä.
- Käytä AINA huonekalua, joka kantaa varmasti television painon.
- Varmista AINA, että televisio ei ylitä sen alla olevan huonekalun reunaa.
- Kerro AINA lapsille, että huonekalujen päälle kiipeäminen televisioon tai sen hallintalaitteisiin ylettymiseksi on vaarallista.
- Reitä AINA televisioon kytketyt johdot ja kaapelit siten, että niihin ei voi kompastua tai tarttua eikä niitä voi vetää.
- ÄLÄ KOSKAAN sijoita televisiota epävakaaseen paikkaan.
- ÄLÄ KOSKAAN aseta televisiota korkeiden huonekalujen (esimerkiksi kaappien tai kirjahyllyjen) päälle kiinnittämättä sekä huonekalua että televisiota sopivaan tukipisteeseen.
- ÄLÄ KOSKAAN aseta kankaita tai muita materiaaleja television ja sen alla olevan huonekalun väliin.
- ÄLÄ KOSKAAN aseta esineitä, jotka saattavat houkuttaa lapsia kiipeämään, kuten leluja ja kaukosäätimiä, television päälle tai sen huonekalun päälle, jonka päällä televisio sijaitsee.
- Laite soveltuu asennettavaksi enintään kahden metrin korkeuteen.

Jos televisio aiotaan siirtää, on huomioitava samat näkökohdat kuin edellä.

Laitteet, jotka on liitetty rakennuksen suojamaadoitukseen verkkovirtaliitännän kautta tai muun suojamaadoitukseen liitetyn laitteen kautta, ja lisäksi television jakelujärjestelmään koaksiaalikaapelilla, voivat joissakin olosuhteissa aiheuttaa palovaaran. Yhteys television jakeluverkkoon on sen vuoksi toteutettava laitteella, joka huolehtii sähköeristyksestä tietyn taajuusalueen alapuolella (galvaaninen erotin).

## 1.3. Varoitukset seinäasennuksesta

- Lue ohjeet ennen television asentamista seinälle.
- Seinäasennussarja on valinnainen. Voit hankkia sen paikalliselta jälleenmyyjältäsi, jos sitä ei toimiteta television mukana.
- Älä asenna televisiota kattoon tai kaltevaan seinään.
- Käytä määritettyjä seinäkiinnitysruuveja ja muita lisävarusteita.

Kiristä seinäkiinnitysruuvit tiukasti, jotta televisio ei putoa. Älä kiristä ruuveja liikaa.

Tämän käyttöoppaan kaaviot ja kuvat ovat vain viitteellisiä ja voivat poiketa tuotteen todellisesta ulkonäöstä. Tuotteen suunnittelua ja teknisiä tietoja voidaan muuttaa ilman erillistä ilmoitusta.

	L (mm)	K (mm)	S (mm)	P (mm)
24"	100	100	4 (M4)	6
32"	100	100	6 (M6)	8
40"	200	200	6 (M6)	8
43"	200	200	6 (M6)	8
50"	200	200	6 (M6)	8
55"	200	200	6 (M6)	10
65"	200	200	6 (M6)	10
75"	400	200	8 (M8)	12
85"	500	400	8 (M8)	12

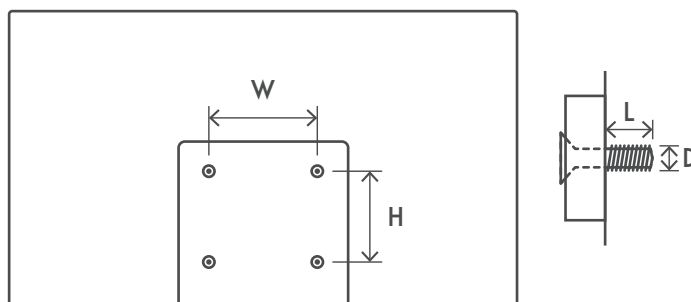

## 1.4. Yksinkertaistettu EU-vaatimustenmukaisuusvakuutus

StreamView vakuuttaa täten, että radiolaitetyyppinen tuote Smart TV on direktiivin 2014/53/EU mukainen.

## 1.5. Sovellukset ja suorituskyky

Latausnopeus riippuu Internet-yhteydestäsi. Jotkin sovellukset eivät ehkä ole käytettävissä maassasi tai alueellasi. Netflix on saatavilla tietyissä maissa. Käyttö edellyttää suoratoistopalvelun tilausta. Lisätietoja osoitteessa [www.netflix.com](http://www.netflix.com). Google Assistantin kielen saatavuus riippuu Google Voice Search -tuesta.

Oletuksena Thomson-televisioiden ohjelmistoon ei sisälly PVR-tallennustoimintoa. Voit ladata ja asentaa valitsemasi PVR-toiminnon seuraavasta linkistä. Lisämaksuja voidaan periä.

## 1.6. Tietosuojaja

Sovellusten tarjoajat ja palvelujen tarjoajat voivat kerätä ja käyttää teknisiä tietoja ja niihin liittyviä tietoja, mukaan lukien muun muassa tekniset tiedot tästä laitteesta, järjestelmästä ja sovellusohjelmistosta sekä oheislaitteista. He voivat käyttää näitä tietoja parantaakseen tuotteita tai tarjotakseen palveluita tai tekniikoita, jotka eivät tunnista sinua henkilökohtaisesti. Lisäksi jotkin kolmannen osapuolen palvelut, jotka ovat valmiiksi laitteessa tai jotka olet asentanut tuotteen ostamisen jälkeen, voivat pyytää rekisteröitymistä ja henkilötietojasi. Jotkin palvelut saattavat kerätä henkilötietoja myös ilman lisävaroituksia. StreamView ei ole vastuussa kolmansien osapuolten palveluiden mahdollisesta tietosuojaloukkauksesta.

# 2. Johdanto ja jalkojen asennus

Kiitos, että valitsit tuotteemme. Pian pääset nauttimaan uudesta televisiostasi. Lue nämä ohjeet huolellisesti. Ne sisältävät tärkeitä tietoja, joiden avulla saat parhaan hyödyn televisiostasi ja jotka varmistavat turvallisen ja oikean asennuksen ja käytön.

## 2.1. Pakkauksen purkaminen ja asennus

Ota jalat ja televisio pakkauksesta ja aseta jalat pöydälle tai muulle tasaiselle pinnalle.

- Käytä tasaista ja tukevaa pöytää tai vastaavaa tasaista pintaa, joka kantaa television painon.
- Älä pidä kiinni näyttöpaneelistä.
- Varmista, ettet naarmuta tai riko televisiota.
- Jalkoihin on merkitty, kumpi on vasen ja kumpi oikea.

24" - 55"

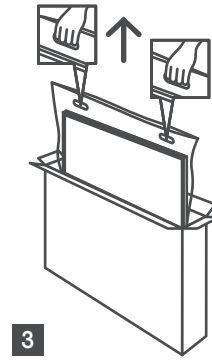
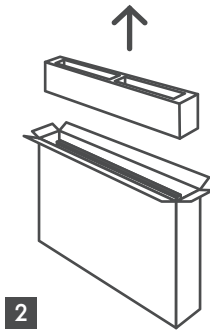
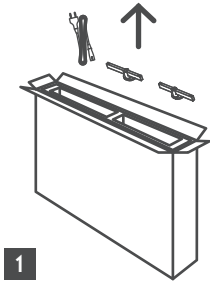

65" - 85" 

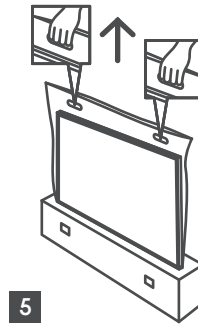
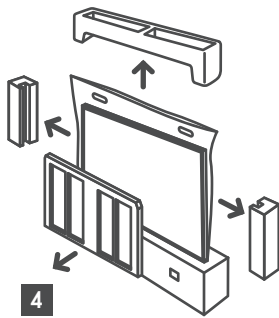
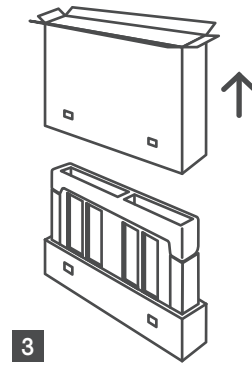
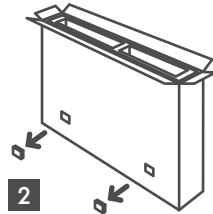
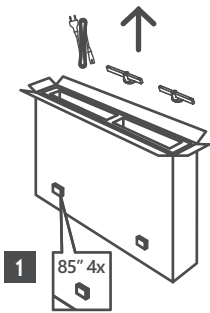

\*24 ja 32 tuuman TV-malleille on kaksi erilaista jalkojen asennuspaikkaa käytettävissä.

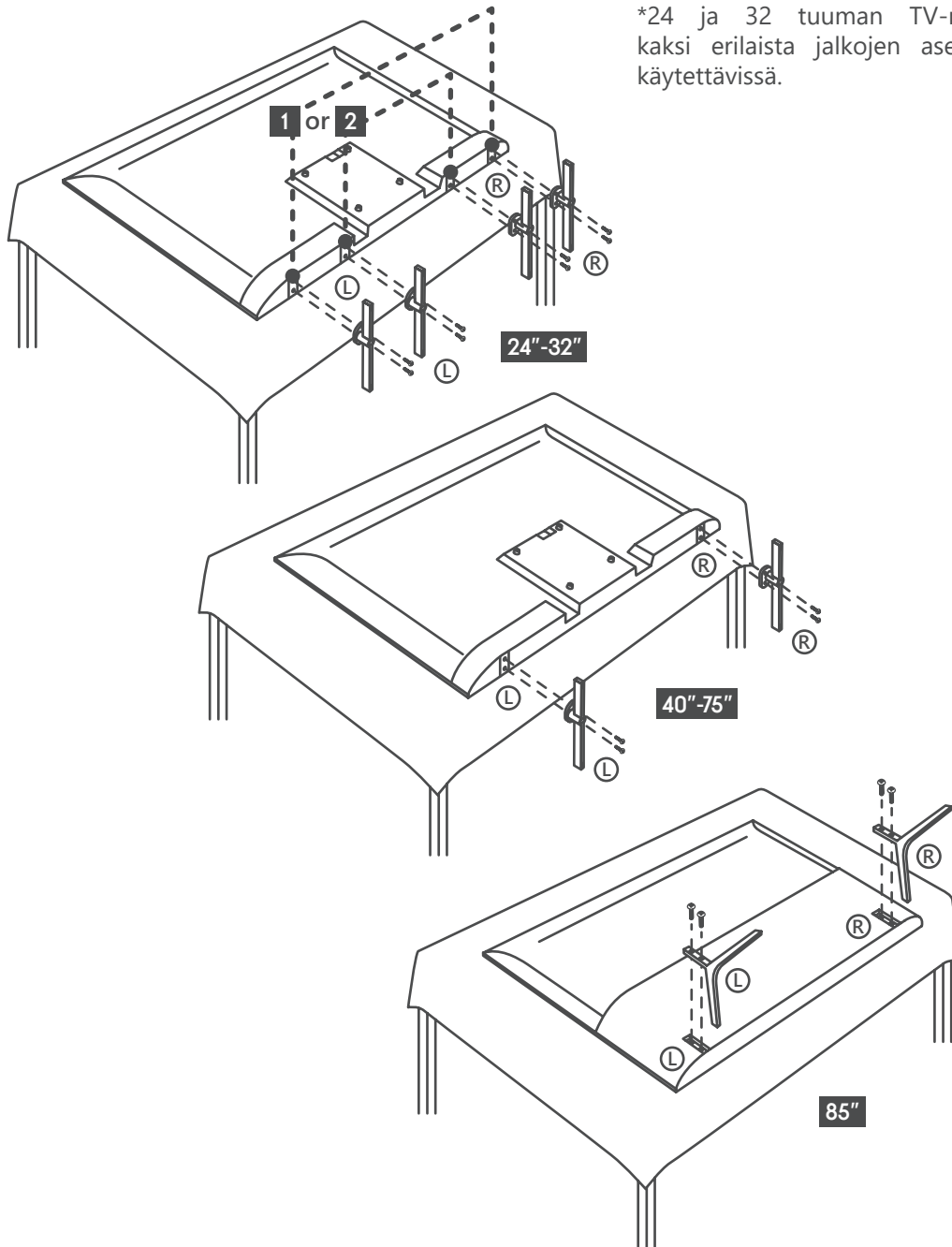

Telesiosi on asennettavissa myös VESA-yhteensopivaan seinäkiinnikkeeseen. Jos sitä ei toimiteta television mukana, otayhteyttä paikalliseen jälleenmyyjään ostaaksesi suositellun seinäkiinnikkeen.

Reiät ja mitat seinäkiinnikkeen asennusta varten:

	L (mm)	K (mm)	S (mm)	P (mm)
24"	100	100	4 (M4)	6
32"	100	100	6 (M6)	8
40"	200	200	6 (M6)	8
43"	200	200	6 (M6)	8
50"	200	200	6 (M6)	8
55"	200	200	6 (M6)	10
65"	200	200	6 (M6)	10
75"	400	200	8 (M8)	12
85"	500	400	8 (M8)	12

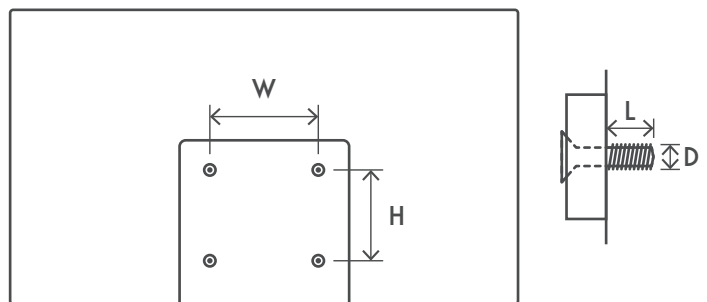

### 3. TV:n painikkeet ja liitännät

#### Varoitus:



Jos haluat liittää jonkin laitteen televisioon, varmista, että sekä televisio että laite on kytketty pois päältä ennen liitännän tekemistä. Kun liitäntä on tehty, voit kytkeä laitteet päälle ja käyttää niitä.



Älä kosketa tai ole lähellä HDMI- ja USB-liittimiä, ja estä sähköstaattisia purkauksia häiritsemästä näitä liittimiä USB-toimintatilassa. Muuten televisio lakkaa toimimasta tai joutuu epänormaaliin tilaan.

#### Huomaa:

Liitännöiden todellinen sijainti ja järjestys voivat vaihdella eri malleissa.

#### 3.1. TV-painike

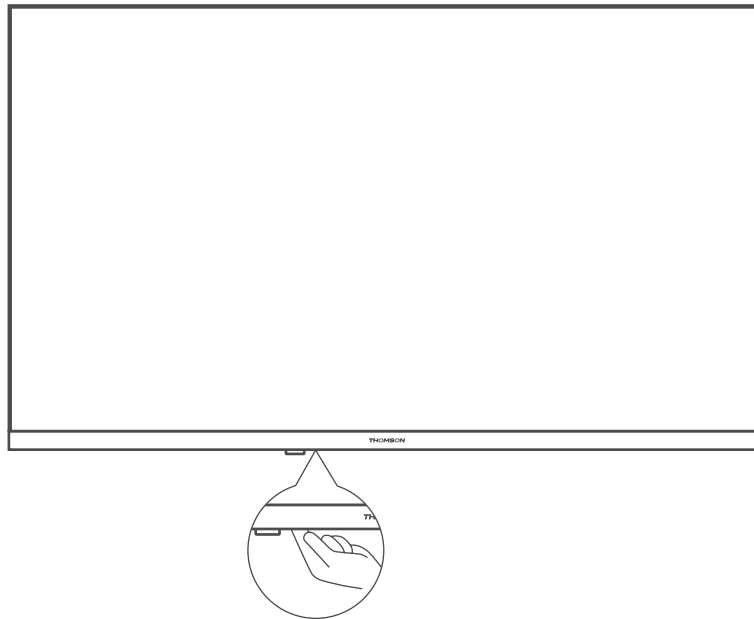

Paina tätä painiketta valmiustilassa kytkeäksesi television päälle/pois

### 3.2. Liitännät



LAN



SATELLITE

13/18 V = 400 mA max



HDMI

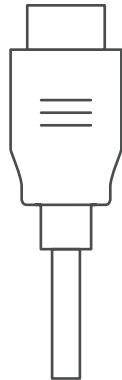

ANTENNA

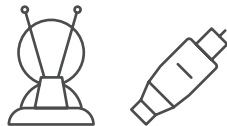

HDMI (ARC)



AV IN

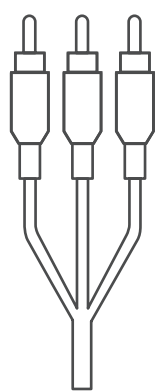

AUDIO OUT  
Digital optical



COMMON INTERFACE

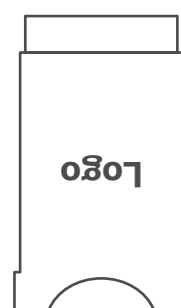

CI+ Modul

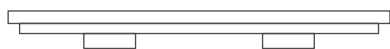
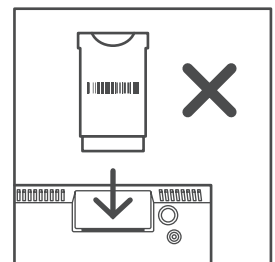
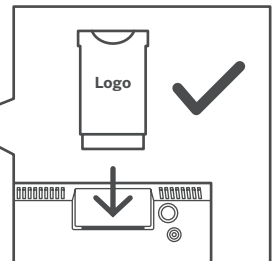

\* silikonitulppa

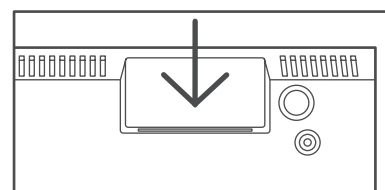

**Huomaa:** Jos mallin yläosassa on CI-korttipaikka, lisävarustepussista löytyy CI-korttipaikan silikonitulppa (malleissa, joissa ei ole CI-korttipaikkaa, tällaista silikonitulppaa ei ole). Työnnä silikonitulppa aukkoon, kun CI-kortti ei ole käytössä.



## 4. TV: n asennus

### Television sijoittaminen

Sijoita televisio tukevaan paikkaan, joka kestää television painon. Vaaran välttämiseksi älä sijoita televisiota veden tai lämmönlähteiden (kuten lampun, kynttilän tai lämmityslaitteen) lähelle, äläkä estä ilmanvaihtoa television takaosassa.

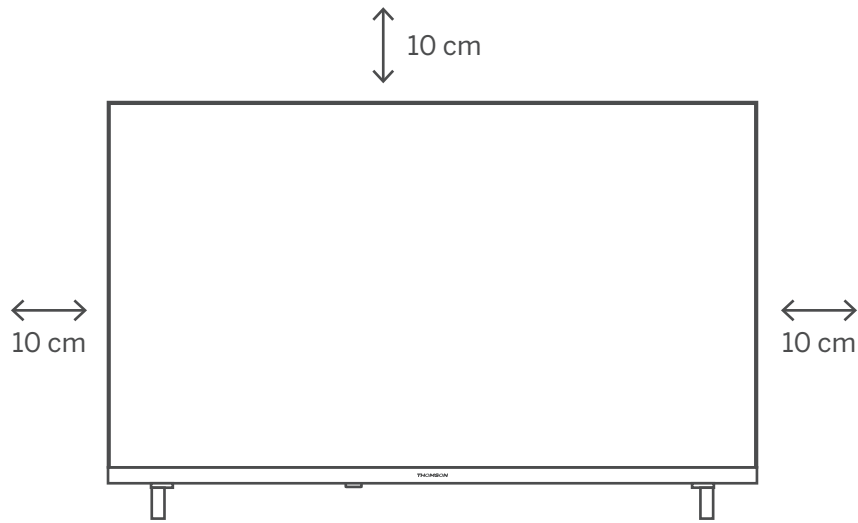

### Liitä antennikaapeli ja virtajohto

1. Liitä antennikaapeli television takana olevaan antenniliitännään.
2. Kytke television virtajohto (AC 100–240 V ~ 50/60 Hz). Televisio siirtyy valmiustilaan (punainen valo).
3. Käynnistä televisio painamalla television virtapainiketta tai kaukosäätimen virtapainiketta.
4. Jos olet ostanut TV-mallin, jossa on mukana 12 voltin sovitin, käytä oikeaa porttia sovitin kytkemiseksi televisioon.

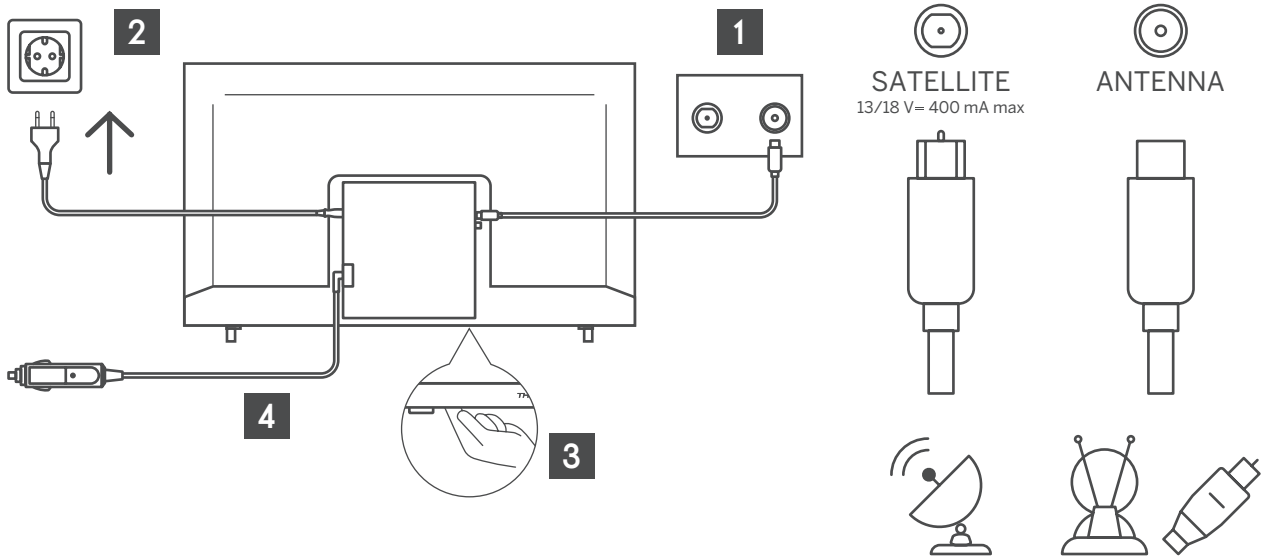

## 5. Vianmääritys

Ei virtaa	Tarkista, onko television virtajohto kytketty vai ei. Jos virtaa ei vielä ole, irrota pistoke ja kytke se takaisin pistorasiaan 60 sekunnin kuluttua. Kytke virta takaisin päälle.
Signaalissa esiintyy häiriöitä	Televisiossasi saattaa näkyä kaksois- tai haamukuvia, jos sijaintisi lähellä on korkeita rakennuksia tai vuoria. Voit säätää kuvaa manuaalisesti: tutustu Vernier-säätöön tai säädä ulkoisen antennin suuntaa. Jos käytät sisäantennia, signaalin vastaanotto voi olla vaikeampaa tietyissä olosuhteissa. Säädä antennin suuntaa vastaanoton optimoimiseksi. Jos tämä ei paranna vastaanottoa, saatat joutua vaihtamaan ulkoiseen antenniin.
Ei kuvaa	Tarkista, onko antenni kytketty oikein laitteen takaosaan. Katso muita kanavia nähdäksesi, esiintyykö ongelma edelleen.
Kuva näkyy ilman ääntä	Yritä lisätä äänenvoimakkuutta. Tarkista, onko television ääni mykistetty vai ei.
Ääni kuuluu, mutta kuvaa ei näy tai siinä on värjäilyjä	Yritä säätää kontrastia ja kirkkautta.
Kohinaa kuvassa ja äänessä	Tarkista, onko antenni kytketty oikein laitteen takaosaan.
Sahalaitakuvioita näytöllä	Sähkölaitteet, kuten hiustenkuivaaja tai imuri, saattavat häiritä televisiota. Sammuta nämä laitteet.
Kaukosäädin ei toimi	Varmista, että kaukosäädin on poistettu muovipussista, jossa se toimitettiin. Kokeile käyttää kaukosäädintä lähempänä televisiota. Tarkista, onko paristot asetettu oikein, tai kokeile vaihtaa kaukosäätimeen uudet paristot. Televisio siirtyy valmiustilaan, jos se ei saa vastausta muutamassa minuutissa.
Ruudussa näkyy viivoja, kun RCA-porttiin liitetään laite	Varmista, että käytät laadukasta kaapelia.
Ongelmat eivät ratkea	Irrota virtajohto ja odota 30 sekuntia. Kytke johto sitten uudelleen pistorasiaan. Jos ongelmat jatkuvat edelleen, älä yritä korjata televisiota itse. Ota yhteyttä huoltokeskukseen.

## 6. Tekniset tiedot

	24HA2S13	24HA2S13C/ 24HA2S13CW	32HA2S13/ 32HA2S13W/ 32HA2S13C	32FA2S13	40FA2S13/ 40FA2S13W	43FA2S13
Käyttöjännite	100–240 V, 50–60 Hz	100–240 V, 50–60 Hz	100–240 V, 50–60 Hz	100–240 V, 50–60 Hz	100–240 V, 50–60 Hz	100–240 V, 50–60 Hz
Muuntaja Tekniset tiedot (lähtö)		12 V <sub>~</sub> 3 A, 36 W	12 V <sub>~</sub> 3 A, 36 W			
Ääni (DTS HD)	ei	ei	ei	ei	ei	ei
Äänen lähtöteho	2 x 3	2 x 3	2 x 8	2 x 8	2 x 8	2 x 8
Virrankulutus (W)	36 W	36 W	56 W	56 W	90 W	90 W
Valmiustilan virrankulutus verkkoyhteydessä (W)	< 0,5	< 0,5	< 0,5	< 0,5	< 0,5	< 0,5
Paino (kg)	2,25	2,25	3,35	3,35	5,35	6
TV:n mitat SxPxK (jalan kanssa) (mm)	535x151x353	535x151x353	719x151x456	719x151x456	892x172x559	955x172x590
TV:n mitat SxPxK (ilman jalkaa) (mm)	535x75x318	535x75x318	719x82x423	719x82x423	892x84x509	955x85x555
Näyttö	24" / 60 cm	24" / 60 cm	32" / 80 cm	32" / 80 cm	40" / 101 cm	43" / 109 cm

	43UA5S13	50UA5S13	55UA5S13	65UA5S13	75UA5S13
Käyttöjännite	100–240 V, 50–60 Hz	100–240 V, 50–60 Hz	100–240 V, 50–60 Hz	100–240 V, 50–60 Hz	100–240 V, 50–60 Hz
Muuntaja Tekniset tiedot (lähtö)					
Ääni (DTS HD)	ei	ei	ei	ei	ei
Äänen lähtöteho	2 x 8	2 x 10	2 x 10	2 x 12	2 x 12
Virrankulutus (W)	90 W	W	W	W	W
Valmiustilan virrankulutus verkkoyhteydessä (W)	< 0,5	< 0,5	< 0,5	< 0,5	< 0,5
Paino (kg)	6,3	8,5	11,5	16,7	24
TV:n mitat SxPxK (jalan kanssa) (mm)	957x172x592	1111x260x692	1229x260x747	1446x293x867	1667x300x1023
TV:n mitat SxPxK (ilman jalkaa) (mm)	957x85x556	1111x75x643	1229x77x710	1446x78x831	1667x85x955
Näyttö	43" / 109 cm	50" / 126 cm	55" / 139 cm	65" / 164 cm	75" / 189 cm

	43QA2S13	50QA2S13	55QA2S13	65QA2S13	75QA2S13
Käyttöjännite	100–240 V, 50–60 Hz	100–240 V, 50–60 Hz	100–240 V, 50–60 Hz	100–240 V, 50–60 Hz	100–240 V, 50–60 Hz
Muuntaja Tekniset tiedot (lähtö)					
Ääni (DTS HD)	ei	ei	ei	ei	ei
Äänen lähtöteho	2 x 8	2 x 10	2 x 10	2 x 10	2 x 10
Virrankulutus (W)	90	100	110	160	220
Valmiustilan virrankulutus verkkoyhteydessä (W)	< 0,5	< 0,5	< 0,5	< 0,5	< 0,5
Paino (kg)	6,3	8,5	11,5	16,7	24
TV:n mitat SxPxK (jalan kanssa) (mm)	957x172x592	1111x260x692	1229x260x747	1446x293x867	1667x300x1023
TV:n mitat SxPxK (ilman jalkaa) (mm)	957x85x556	1111x75x643	1229x77x710	1446x78x831	1667x85x955
Näyttö	43" / 109 cm	50" / 126 cm	55" / 139 cm	65" / 164 cm	75" / 189 cm

## 6.1. Maakohtaiset rajoitukset

Tarkoitettu vain sisäkäyttöön EU:n jäsenvaltioissa ja EFTA-maissa.



## 6.2. Lisenssit

Muutokset ovat mahdollisia. Jatkuvan tutkimuksen ja kehityksen seurauksena tuotteiden tekniset tiedot, suunnittelu ja ulkonäkö voivat muuttua.

Google, Google Play, Android TV, Chromecast built-in ja muut merkit ovat Google LLC:n tavaramerkkejä. Google Assistant ei ole saatavilla kaikilla kielillä ja kaikissa maissa. Palvelujen saatavuus vaihtelee maittain ja kielittäin. Netflix on Netflix, Inc:n rekisteröity tavaramerkki. Netflixin käyttö edellyttää suoratoistopalvelun tilausta. 4K Ultra HD -saatavuus riippuu palvelutilauksesta, Internet-palvelusta, laitteen ominaisuuksista ja sisällön saatavuudesta. [www.netflix.com/TermsOfUse](http://www.netflix.com/TermsOfUse) (La disponibilité de la 4K Ultra HD dépend de votre forfait Netflix, de votre connexion Internet, des capacités de l'appareil et de la disponibilité du contenu. [www.netflix.com/TermsOfUse](http://www.netflix.com/TermsOfUse)). Apple TV on Apple Inc:n tavaramerkki, joka on rekisteröity Yhdysvalloissa ja muissa maissa ja alueilla.

Wi-Fi on Wi-Fi Alliance®:n rekisteröity tavaramerkki. Termit HDMI ja HDMI High-Definition Multimedia Interface sekä HDMI-logo ovat HDMI Licensing Administrator, Inc:n tavaramerkkejä tai rekisteröityjä merkkejä Yhdysvalloissa ja muissa maissa.

Dolby, Dolby Vision, Dolby Atmos, Dolby Audio ja kaksois-D-symboli ovat Dolby Laboratories Licensing Corporationin tavaramerkkejä. Valmistettu Dolby Laboratoriesin lisenssillä. Luottamukselliset julkaisemattomat teokset. Copyright © 1992–2022 Dolby Laboratories. Kaikki oikeudet pidätetään.

Kaikki tuotenimet ovat omistajiensa tavaramerkkejä tai rekisteröityjä tavaramerkkejä.

© THOMSON ja THOMSON-logo ovat tavaramerkkejä, joita StreamView GmbH, Franz-Josefs- Kai 1, 1010 Wien, Itävalta käyttää lisenssillä – lisätietoja osoitteessa [www.thomson-brand.com](http://www.thomson-brand.com).