

THOMSON



tv.mythomson.com



[tv.mythomson.com/
en/Support/FAQs/](https://tv.mythomson.com/en/Support/FAQs/)

SMART TV

IMPORTANTE

Lea atentamente este manual antes de instalar y poner en funcionamiento el televisor.
Conserve este manual a mano para futuras consultas.

Contenido

1	Información de seguridad.....	6
1.1	Marcas en el producto.....	7
1.2	Advertencia.....	7
1.3	Advertencias de montaje en pared.....	8
1.4	Declaración UE de conformidad simplificada.....	8
1.5	Aplicaciones y rendimiento.....	9
1.6	Protección de datos.....	9
2	Introducción e instalación de pies/soportes.....	9
2.1	Desembalaje.....	9
2.2	Instalación.....	11
3	Botones y conexiones de TV.....	12
3.1	Botón TV.....	13
3.2	Conexiones.....	14
4	Mando a distancia.....	15
5	Instalación de TV.....	16
5.1	Configure su televisor.....	16
5.2	Conectar la antena y la alimentación.....	16
6	Configuración inicial.....	17
6.1	Emparejamiento del mando a distancia Bluetooth.....	17
6.2	Selección de idioma.....	17
6.3	Selección de la configuración de TV.....	18
6.4	Configurar Google TV.....	19
6.4.1	Configuración con la aplicación Google Home.....	19
6.4.2	Instalación en TV.....	20
6.4.3	Inicia sesión con tu cuenta de Google.....	20
6.4.4	Condiciones de servicio de Google.....	20
6.4.5	Confirmar o rechazar los servicios y las funciones de Google.....	21

6.4.6	Elija sus suscripciones	22
6.4.7	Selección de región o país	22
6.4.8	Descargo de responsabilidad	23
6.5	Configurar la TV básica	23
6.5.1	Seleccione su red Wi-Fi	24
6.5.2	Selección de región o país	24
6.5.3	Descargo de responsabilidad	24
6.6	Control parental	25
7	Instalación de canales.....	25
7.1	Modo sintonizador.....	26
7.1.1	Antena.....	26
7.1.2	Cable.....	27
7.1.3	Satélite	28
8	Comprobar ajustes.....	34
9	Pantalla de inicio.....	35
9.1	Cuenta Google.....	36
9.2	Aplicaciones.....	37
9.3	Biblioteca	38
9.4	Búsqueda en Google TV	38
9.5	Notificación.....	39
10	Ajustes.....	40
10.1	Establece el nombre de tu dispositivo	40
10.2	Canales y entradas	41
10.2.1	Canales	41
10.2.2	Entradas externas	54
10.3	Pantalla y sonido.....	56
10.3.1	Fotografía	57
10.3.2	Pantalla	58
10.3.3	Sonido.....	58
10.3.4	Salida de audio.....	58
10.4	Redes e Internet.....	59
10.4.1	Wi-Fi activado/desactivado	59

10.4.2	Elija la red Wi-Fi disponible	60
10.4.3	Otras opciones.....	60
10.4.4	Opciones Ethernet.....	60
10.5	Cuentas e inicio de sesión.....	60
10.6	Privacidad	61
10.7	Aplicaciones.....	62
10.8	Sistema	63
10.8.1	Accesibilidad.....	63
10.8.2	Acerca de	63
10.8.3	Fecha y hora	64
10.8.4	Idioma	64
10.8.5	Teclado.....	64
10.8.6	Almacenamiento.....	64
10.8.7	Modo Ambiente.....	64
10.8.8	Potencia y energía.....	65
10.8.9	Fundición	65
10.8.10	Google	65
10.8.11	Sonidos del sistema.....	65
10.8.12	Televisión.....	65
10.8.13	Tiempo de funcionamiento del sistema	66
10.8.14	Reinicie.....	66
10.9	Mando a distancia y accesorios	66
10.10	Ayuda y comentarios.....	67
11	TV en directo	67
11.1	Menú Canales.....	68
11.1.1	Guía del programa	68
11.1.2	Nuevos canales disponibles	69
11.2	Opciones de TV	70
11.2.1	Idioma de los subtítulos.....	70
11.2.2	Añadir a favoritos	72
11.2.3	Eliminar favorito	74
11.2.4	Abrir favoritos	75

11.2.5	Idioma de audio.....	76
11.2.6	Opciones de canal.....	77
12	Aplicación de reproducción multimedia.....	80
13	Solución de problemas.....	81
14	Especificaciones técnicas.....	83
14.1	Restricciones nacionales.....	86
14.2	Licencias.....	86

1 Información de seguridad



En caso de condiciones meteorológicas extremas (tormentas, rayos) y largos periodos de inactividad (vacaciones), desconecte el televisor de la red eléctrica.

El enchufe de red sirve para desconectar el televisor de la red eléctrica y, por tanto, debe permanecer fácilmente operativo. Si el televisor no se desconecta eléctricamente de la red, el aparato seguirá consumiendo energía en todas las situaciones, aunque el televisor esté en modo de espera o apagado.

Nota: Siga las instrucciones en pantalla para utilizar las funciones relacionadas.

Importante: Lea detenidamente estas instrucciones antes de instalar o poner en funcionamiento el televisor.

ADVERTENCIA

Este dispositivo está destinado a ser utilizado por personas (incluidos niños) que sean capaces / tengan experiencia en el uso de un dispositivo de este tipo sin supervisión, a menos que hayan recibido supervisión o instrucciones relativas al uso del dispositivo por parte de una persona responsable de su seguridad.

- Utilice este televisor a una altitud inferior a 2000 metros sobre el nivel del mar, en lugares secos y en regiones de clima moderado o tropical.
- El televisor está destinado a un uso doméstico y general similar, pero también puede utilizarse en lugares públicos.
- A efectos de ventilación, deje al menos 10 cm de espacio libre alrededor del televisor.
- No se debe impedir la ventilación cubriendo o bloqueando las aberturas de ventilación con objetos como periódicos, manteles, cortinas, etc.
- El enchufe del cable de alimentación debe ser fácilmente accesible. No coloque el televisor, muebles, etc. sobre el cable de alimentación. Un cable/enchufe dañado puede provocar un incendio o una descarga eléctrica. No desenchufe el televisor tirando del cable de alimentación. No toque nunca el cable/enchufe con las manos mojadas, ya que podría provocar un cortocircuito o una descarga eléctrica. Nunca haga un nudo en el cable de alimentación ni lo ate con otros cables. Cuando esté dañado debe ser sustituido, esto sólo debe hacerlo personal cualificado.
- No exponga el televisor a goteos o salpicaduras de líquidos y no coloque objetos que contengan líquidos, como jarrones, tazas, etc., sobre el televisor o encima de él (por ejemplo, en estantes situados encima del aparato).
- No exponga el televisor a la luz solar directa ni coloque llamas abiertas, como velas encendidas, encima o cerca del televisor.
- No coloque cerca del televisor fuentes de calor como calefactores eléctricos, radiadores, etc.
- No coloque el televisor en el suelo ni sobre superficies inclinadas.

- Para evitar el peligro de asfixia, mantenga las bolsas de plástico fuera del alcance de bebés, niños y animales domésticos.
- Coloque con cuidado el soporte en el televisor. Si el soporte está provisto de tornillos, apriételes firmemente para evitar que el televisor se incline. No apriete demasiado los tornillos y monte correctamente las gomas del soporte.
- No tire las pilas al fuego ni las arroje junto con materiales peligrosos o inflamables.

ADVERTENCIA

- Las pilas no deben exponerse a un calor excesivo como el del sol, el fuego o similares.
- Una presión sonora excesiva de los auriculares puede provocar pérdida de audición.

SOBRE TODO - NUNCA permitas que nadie, especialmente los niños, empuje o golpee la pantalla, introduzca nada en los agujeros, ranuras o cualquier otra abertura de la carcasa.

1.1 Marcas en el producto

Los siguientes símbolos se utilizan en el producto como indicador de restricciones, precauciones e instrucciones de seguridad. Cada explicación se tendrá en cuenta únicamente cuando el producto lleve la marca correspondiente. Anote dicha información por razones de seguridad.



Equipo de Clase II: Este aparato está diseñado de tal manera que no requiere una conexión de seguridad a la toma de tierra eléctrica.



Esta marca indica que este producto no debe eliminarse con otros residuos domésticos en toda la UE. Por favor, recíclalo de forma responsable para promover la reutilización sostenible de los recursos materiales. Para devolver su dispositivo usado, utilice los sistemas de devolución y recogida o póngase en contacto con el establecimiento donde adquirió el producto.

1.2 Advertencia

No ingiera la pila, debido al riesgo de quemaduras químicas. Este producto o los accesorios suministrados con el mismo pueden contener una pila de botón. Si se ingiere la pila de botón, puede causar quemaduras internas graves en sólo 2 horas y provocar la muerte.

Mantenga las pilas nuevas y usadas fuera del alcance de los niños. Si el compartimento de las pilas no cierra bien, deje de utilizar el producto y manténgalo alejado de los niños.

Si cree que las pilas pueden haber sido ingeridas o colocadas dentro de cualquier parte del cuerpo, busque atención médica inmediata.

Un televisor puede caerse, causando graves lesiones personales o la muerte. Muchas lesiones, sobre todo en niños, pueden evitarse tomando precauciones sencillas como:

- Utilice SIEMPRE armarios o soportes o métodos de montaje recomendados por el fabricante del televisor.

- Utilice SIEMPRE muebles que puedan soportar con seguridad el televisor.
- Asegúrese SIEMPRE de que el televisor no sobresalga del borde del mueble de apoyo.
- Eduque SIEMPRE a los niños sobre los peligros de subirse a los muebles para alcanzar el televisor o sus mandos.
- Tienda SIEMPRE los cables conectados al televisor de forma que no puedan tropezar con ellos, tirar de ellos o agarrarlos.
- NUNCA coloque un televisor en un lugar inestable.
- NUNCA coloque el televisor sobre muebles altos (por ejemplo, armarios o librerías) sin anclar tanto el mueble como el televisor a un soporte adecuado.
- NUNCA coloque el televisor sobre telas u otros materiales que puedan quedar entre el televisor y los muebles de apoyo.
- NUNCA coloque objetos que puedan tentar a los niños a trepar, como juguetes y mandos a distancia, encima del televisor o del mueble sobre el que esté colocado.
- El equipo sólo es apto para montaje en alturas ≤ 2 m.

Si se va a conservar y reubicar el televisor existente, deben aplicarse las mismas consideraciones anteriores.

Los aparatos conectados a la toma de tierra de protección de la instalación del edificio a través de la conexión a la red eléctrica o a través de otros aparatos con conexión a la toma de tierra de protección - y a un sistema de distribución de televisión mediante cable coaxial, pueden en algunas circunstancias crear un riesgo de incendio. Por lo tanto, la conexión a un sistema de distribución de televisión debe realizarse a través de un dispositivo que proporcione aislamiento eléctrico por debajo de un determinado rango de frecuencia (aislador galvánico).

1.3 Advertencias de montaje en pared

- Lea las instrucciones antes de montar el televisor en la pared.
- El kit de montaje mural es opcional. Puede solicitarlo a su distribuidor local si no se suministra con el televisor.
- No instale el televisor en el techo ni en una pared inclinada.
- Utilice los tornillos de montaje en pared y otros accesorios especificados.

Apriete firmemente los tornillos de fijación a la pared para evitar que el televisor se caiga. No apriete demasiado los tornillos.

Las figuras e ilustraciones de este manual del usuario se proporcionan sólo como referencia y pueden diferir del aspecto real del producto. El diseño y las especificaciones del producto pueden modificarse sin previo aviso.

1.4 Declaración UE de conformidad simplificada

Por la presente, StreamView GmbH declara que el equipo de radio tipo dispositivo de producto Smart TV cumple con la Directiva 2014/53/UE.

1.5 Aplicaciones y rendimiento

La velocidad de descarga depende de tu conexión a Internet. Es posible que algunas aplicaciones no estén disponibles en tu país o región. Netflix está disponible en determinados países: <https://help.netflix.com/node/14164>. Se requiere ser miembro de Streaming. Más información en www.netflix.com. La disponibilidad del idioma para Google Assistant depende de la compatibilidad con Google Voice Search.

1.6 Protección de datos

Los proveedores de la aplicación y los proveedores de los servicios pueden recopilar y utilizar datos técnicos e información relacionada, incluyendo, entre otros, información técnica sobre este dispositivo, el sistema y el software de aplicación y los periféricos. Pueden utilizar dicha información para mejorar los productos o para proporcionar servicios o tecnologías que no le identifiquen personalmente. Además, algunos servicios de terceros, ya proporcionados en el dispositivo o instalados por usted tras adquirir el producto, pueden solicitar un registro con sus datos personales. Algunos servicios pueden recopilar datos personales sin proporcionar advertencias adicionales. StreamView GmbH no se hace responsable de una posible violación de la protección de datos por parte de servicios de terceros.

2 Introducción e instalación de pies/soportes

Gracias por elegir nuestro producto. Pronto disfrutará de su nuevo televisor. Lea atentamente estas instrucciones. Contienen información importante que le ayudará a obtener lo mejor de su televisor y a garantizar una instalación y un funcionamiento seguros y correctos.

2.1 Desembalaje

Saque los pies/soporte y el televisor del embalaje y coloque los pies sobre una mesa o cualquier otra superficie plana.

- Utilice una mesa plana y firme o una superficie plana similar que pueda soportar el peso del televisor.
- No sujete el televisor por el panel de la pantalla.
- Asegúrate de no rayar ni romper el televisor.
- Los pies están marcados a izquierda y derecha.

Modelos con soporte central giratorio

1 43" - 55"

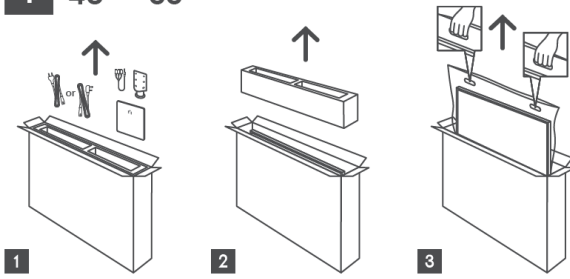

1 65" - 75" 

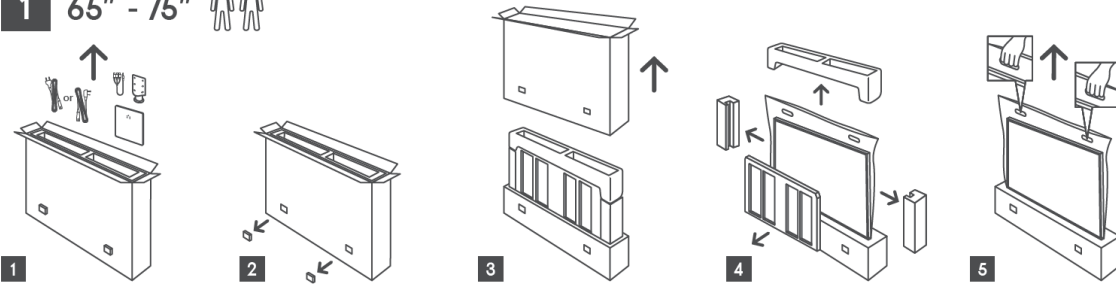

Modelos con pies laterales

1 43" - 55"

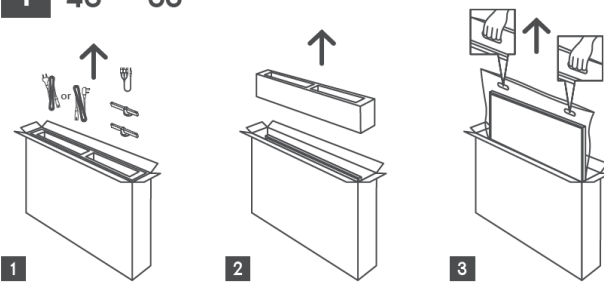

1 65"-85" 

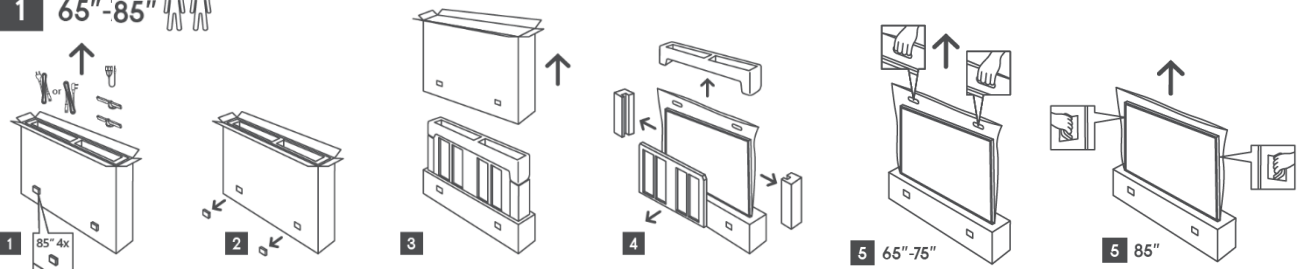

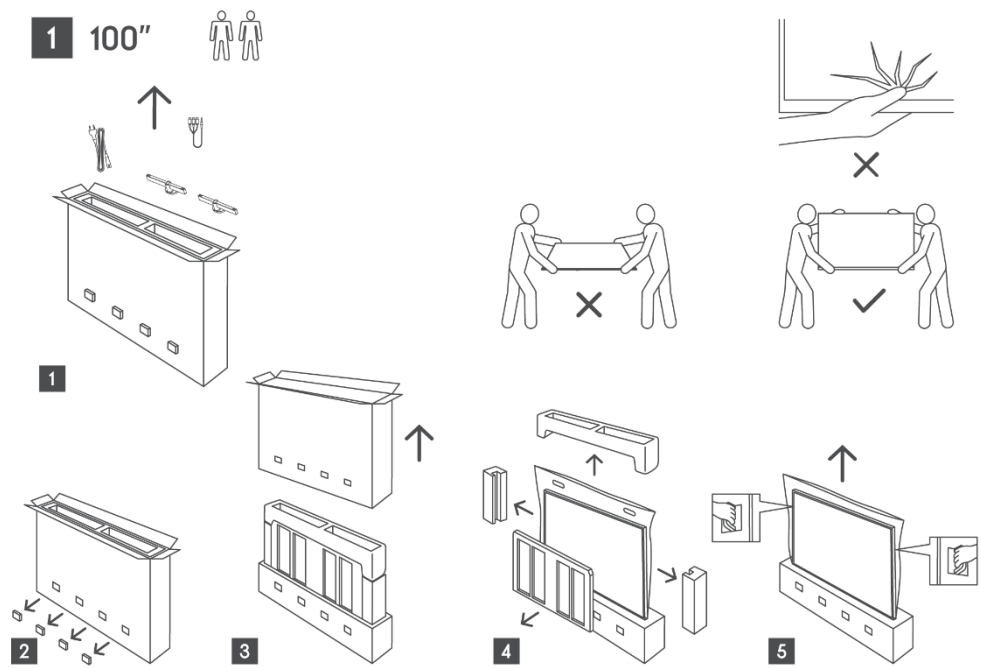

2.2 Instalación

Todas las imágenes son sólo de referencia. Por favor, consulte el producto en sí y el QIG, que se encuentra dentro de la caja, para más detalles.

Modelos con soporte central giratorio

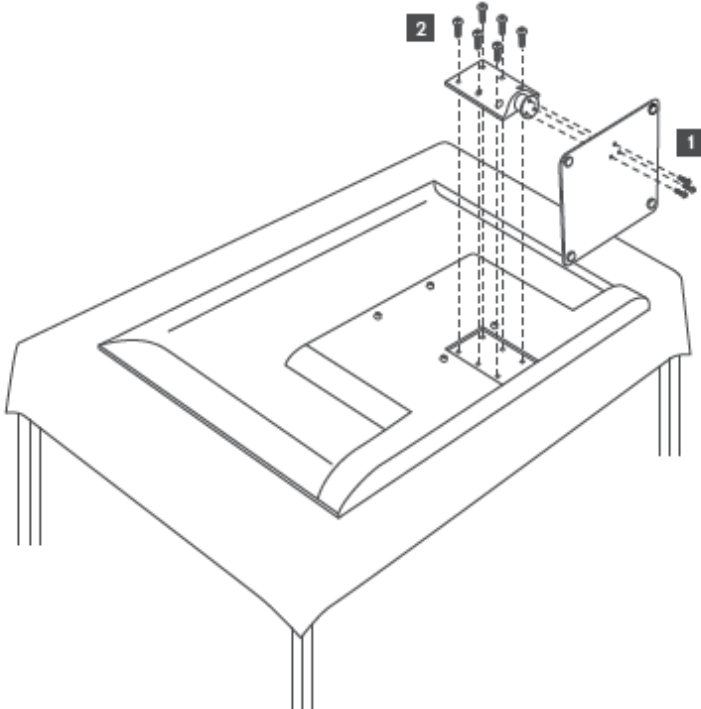

Modelos con pies laterales

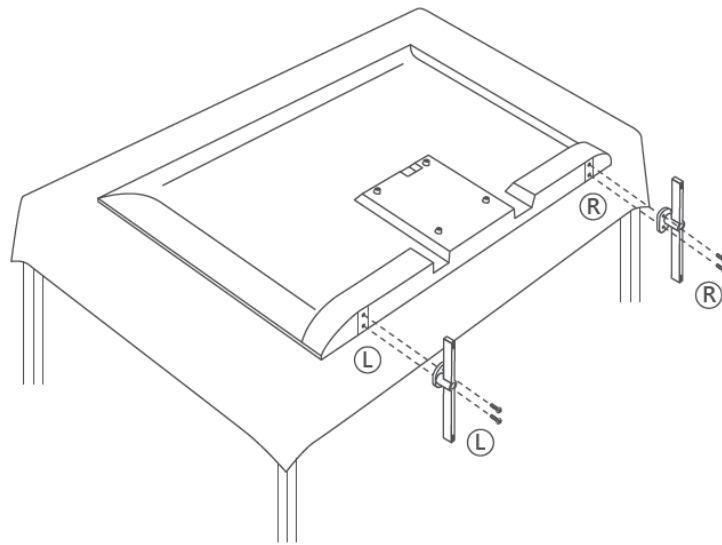

Su televisor está preparado para un soporte de pared compatible con VESA. Éste no se suministra con el televisor. Póngase en contacto con su distribuidor local para adquirir el soporte de pared recomendado.

Orificios y medidas para la instalación del soporte mural:

	W (mm)	H (mm)	D (mm)	L (mm)
43"	200	200	6 (M6)	8
50"	200	200	6 (M6)	8
55"	200	200	6 (M6)	10
65"	200	200	6 (M6)	10
75"	200	200	6 (M6)	10
85"	200	200	6 (M6)	10
100"	800	400	8(M6)	12

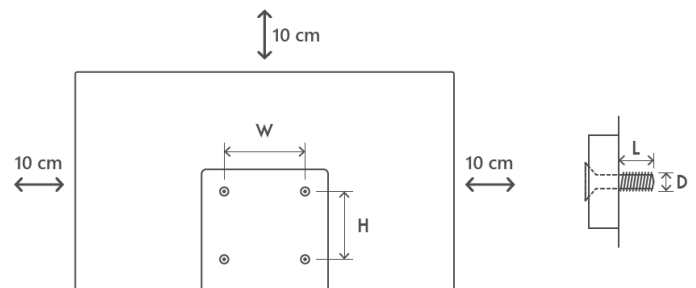

3 Botones y conexiones de TV

Precaución:



Si desea conectar un aparato al televisor, asegúrese de que tanto el televisor como el aparato están apagados antes de realizar cualquier conexión. Una vez realizada la conexión, puedes encender los aparatos y utilizarlos.



No toque ni esté cerca de los terminales HDMI, USB, y evite que una descarga electrostática perturbe estos terminales mientras esté en modo de funcionamiento USB, o provocará que el televisor deje de funcionar o causará un estado anormal.

Nota:

La posición y disposición real de los puertos puede variar de un modelo a otro.

3.1 Botón TV

El aspecto exacto del televisor, incluida la colocación del logotipo y el marco, difiere según el modelo de televisor. Utilice estas ilustraciones sólo como referencia.

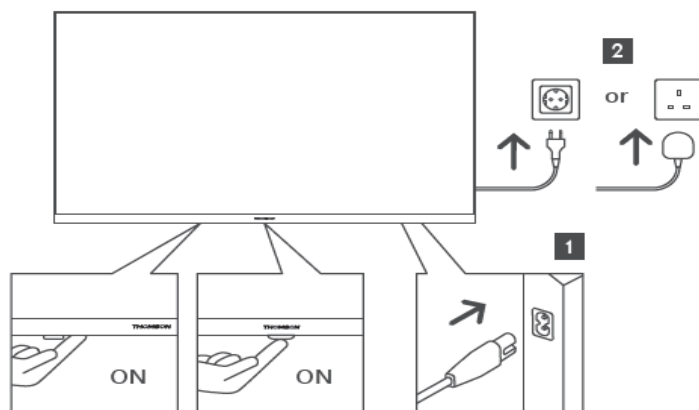

Pulse este botón en modo de espera para encender/apagar el televisor.

3.2 Conexiones

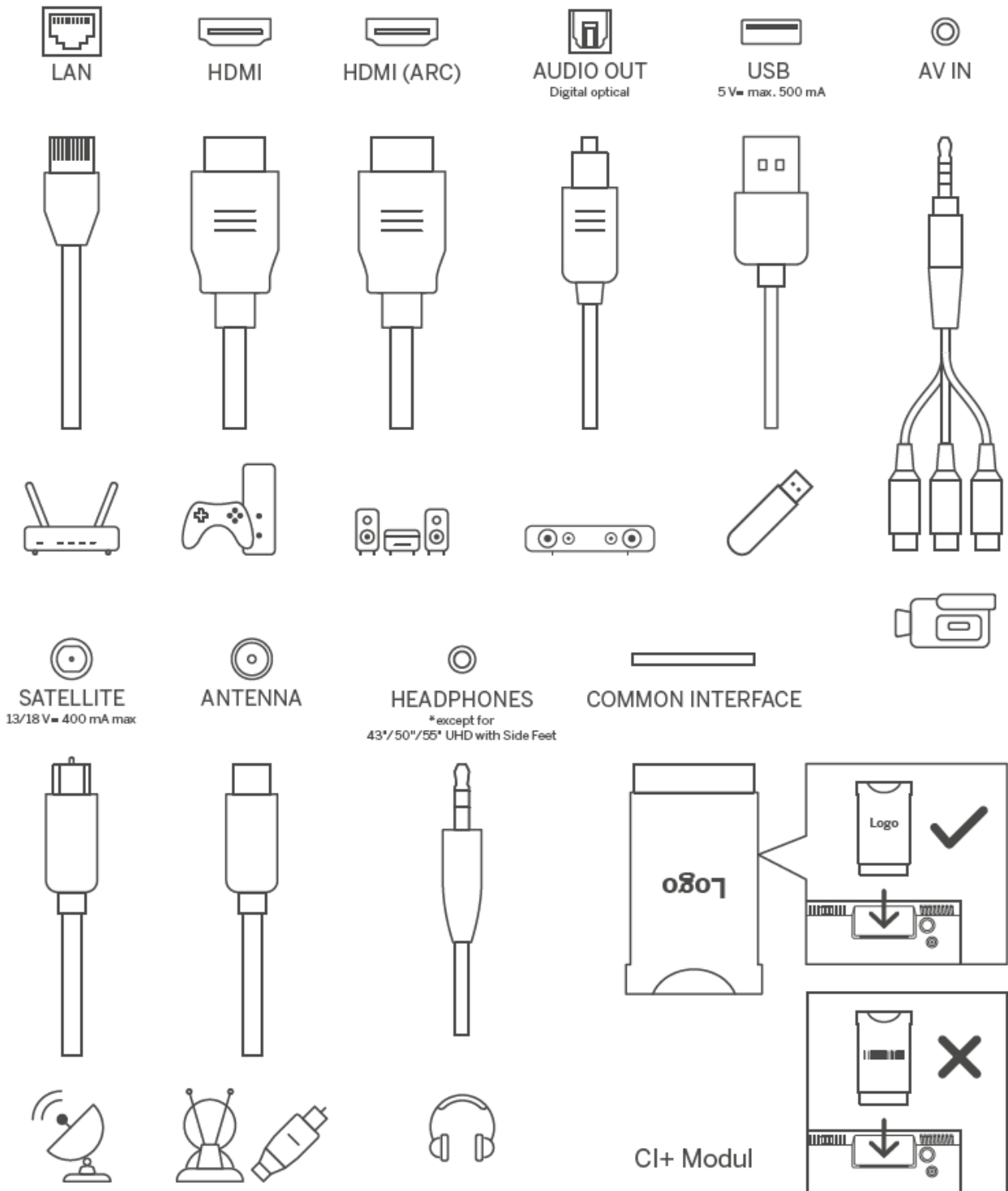

4 Mando a distancia

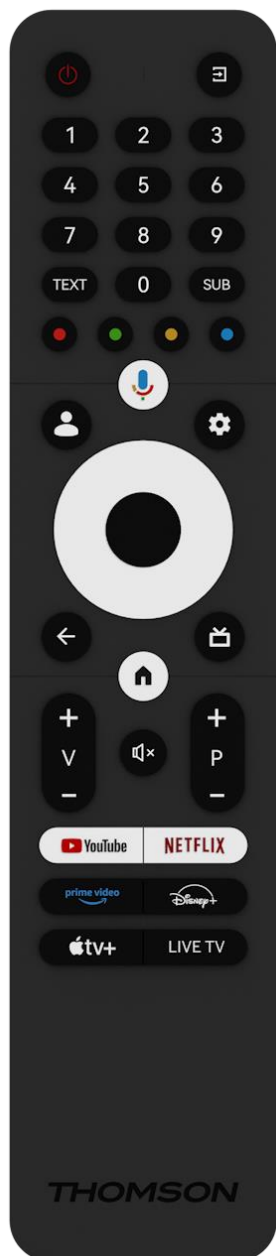

	Botón de encendido/espera: espera rápida / espera / encendido
	Fuente/Entrada: Selecciona la entrada del televisor
0-9	Botones numéricos: Cambiar de canal en el modo TV en directo, introducir un número o una letra en el cuadro de texto de la pantalla.
TEXT	Abrir y cerrar el teletexto (si está disponible en el modo TV en directo)
SUB	Activar y desactivar los subtítulos (si están disponibles)
	Botones de colores: Siga las instrucciones en pantalla para las funciones de los botones de colores
	Micrófono: Activar el Asistente de Google
	Cambio de perfil: Cambia entre varios perfiles de Google
	Ajustes: Muestra el menú de configuración de TV en directo (en el modo TV en directo), muestra las opciones de configuración disponibles, como el sonido y la imagen se abre un teclado adicional con más funciones en la aplicación TV Live.
	Botones direccionales: Navegan por los menús, las opciones de configuración, mueven el foco o el cursor, etc., y muestran las subpáginas en el modo TV en directo-Teletexto cuando se pulsan hacia la derecha o hacia la izquierda. Siga las instrucciones en pantalla
	OK: Confirmar selecciones, entrar en submenús, ver lista de canales (en modo TV en directo). Pulse 5 seg. para encender/apagar la retroiluminación del mando a distancia.
	Atrás/Retorno: Volver a la pantalla de menú anterior, retroceder un paso, cerrar ventanas, cerrar el teletexto (en modo TV en directo-Teletexto). Salir de la reproducción de archivos multimedia y volver al menú general MMP (Multi Medi Player).
	Guía electrónica de programas
	Inicio: Abrir la pantalla de inicio
+ v -	Volumen +/-: Controla el volumen del sonido del televisor.
	Silenciar: Apaga completamente el volumen del televisor
+ P -	Programas +/-: Cambia entre los canales de TV/radio. Desplácese por la lista de canales página a página cuando la lista de canales se muestre en la pantalla del televisor.
	Iniciar la aplicación YouTube
	Iniciar la aplicación Netflix
	Iniciar la aplicación Prime Video
	Iniciar la aplicación Disney +
	Inicie la aplicación Apple TV
LIVE TV	Iniciar la aplicación Live TV

5 Instalación de TV

5.1 Configure su televisor

Coloque el televisor en un lugar firme que pueda soportar su peso. Para evitar peligros, no coloque el televisor cerca del agua o de fuentes de calor (como una luz, una vela o un calefactor) ni bloquee la ventilación de la parte posterior del televisor.

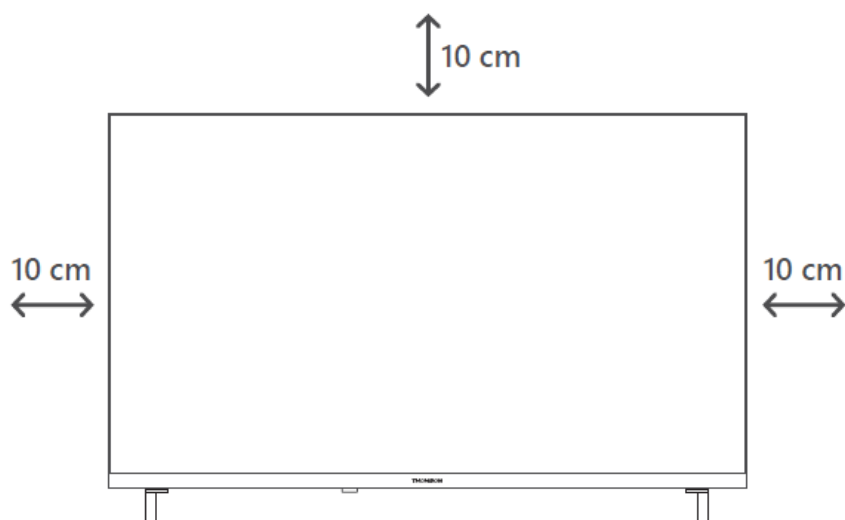

5.2 Conectar la antena y la alimentación

1. Conecte el cable de antena a la toma de antena situada en la parte posterior del televisor.
2. Enchufe el cable de alimentación del televisor (CA 100-240 V~ 50/60 Hz). El televisor entra en modo de espera (luz roja).
3. Enciende el televisor pulsando el botón de encendido del televisor o el botón de encendido del mando a distancia.

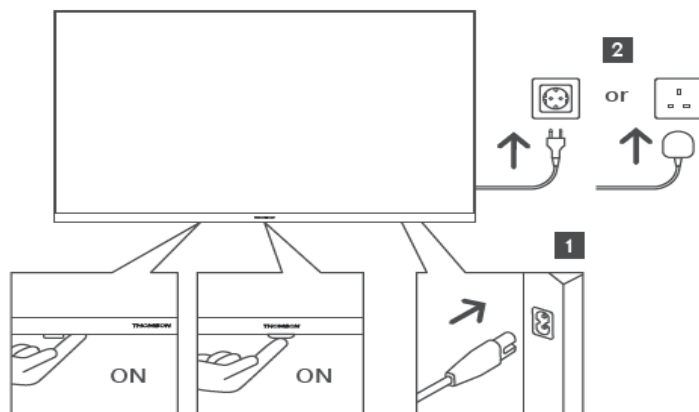

**El aspecto exacto del televisor, incluida la colocación del logotipo y el marco, varía según el modelo. Utilice estas ilustraciones sólo como referencia.*

6 Configuración inicial

Para la primera configuración inicial, el asistente de configuración en pantalla le guiará a través de la configuración del televisor. Siga atentamente las instrucciones para configurar correctamente el televisor.

6.1 Emparejamiento del mando a distancia Bluetooth

Pulse simultáneamente los botones **BACK** y **Home** del mando a distancia para entrar en el modo de emparejamiento Bluetooth. La luz indicadora del mando a distancia parpadeará al iniciar el proceso de emparejamiento.

Le recomendamos que complete el proceso de emparejamiento del mando a distancia. Sin embargo, si lo omite, puede emparejar posteriormente el mando a distancia con el televisor en el menú Configuración > Mandos a distancia y accesorios.

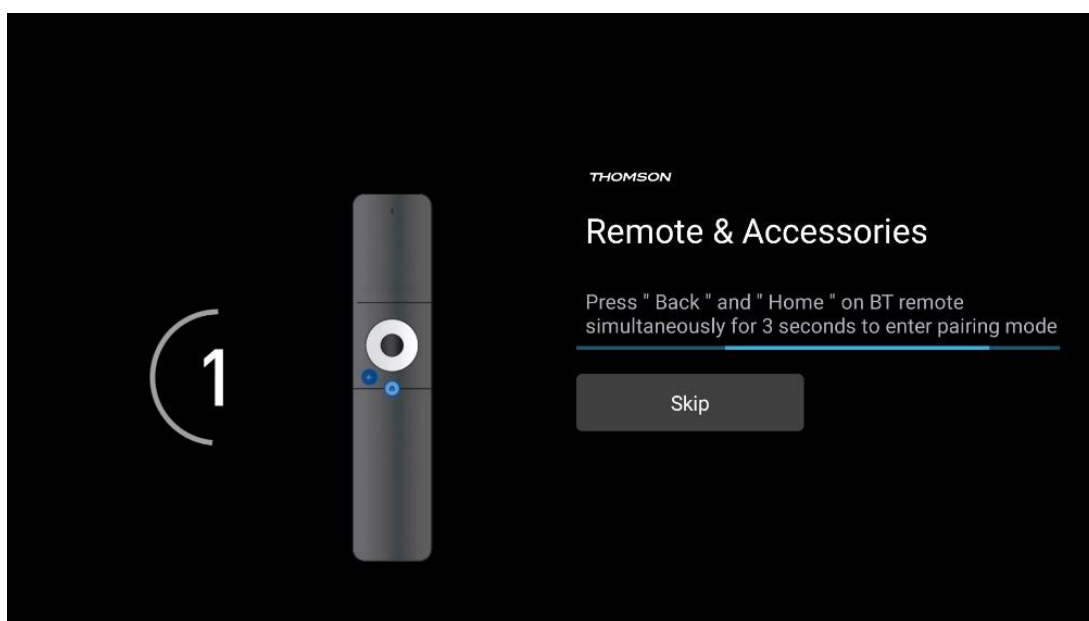

6.2 Selección de idioma

Utilice los botones direccionales arriba/abajo para seleccionar el idioma del sistema y pulse **OK** para confirmar.

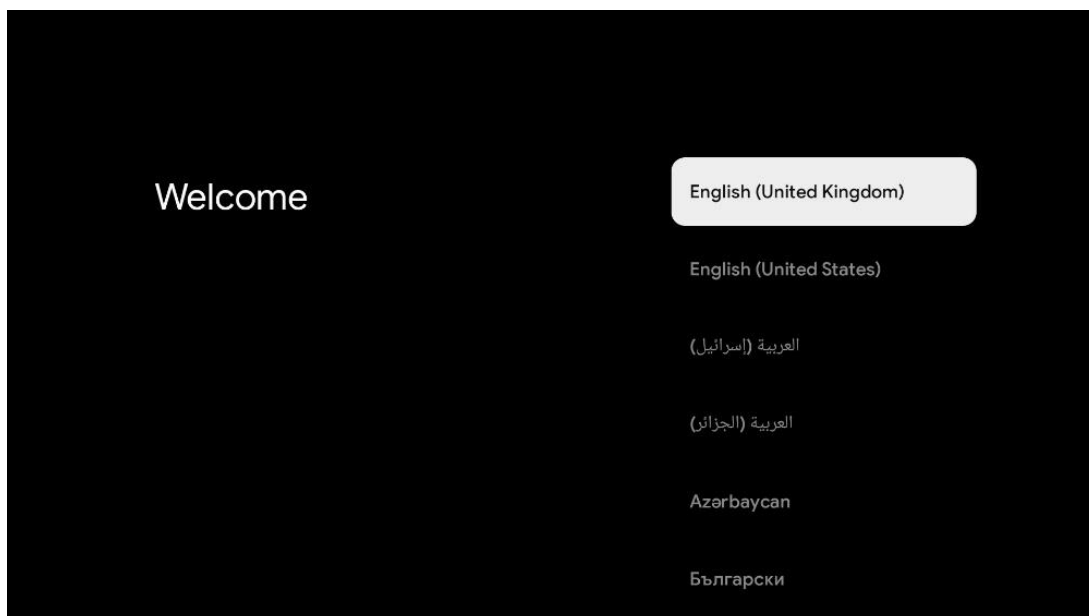

6.3 Selección de la configuración de TV

Utilice los botones direccionales arriba/abajo para seleccionar la opción de configuración del televisor y, a continuación, pulse **OK** para confirmar.

Nota: Si selecciona Configurar Google TV, necesitará una cuenta de Google para proceder con la instalación. Puede utilizar una cuenta de Google existente o crear una nueva.

Nota: Seleccione la opción Configurar TV básica si sólo desea utilizar su televisor para ver la televisión o escuchar programas de radio a través de antena terrestre, cable o antena parabólica y si no desea conectar su televisor a Internet para poder ver contenidos de vídeo desde Apps de streaming como YouTube o Netflix.

La instalación detallada de la opción TV básica se describe en el capítulo 6.5 del menú.

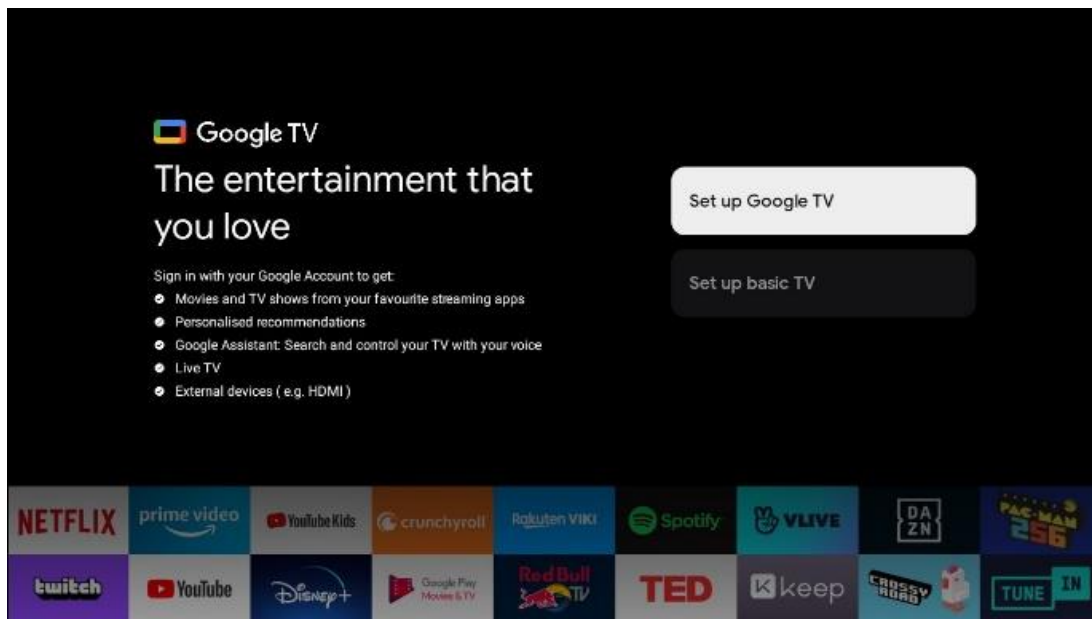

6.4 Configurar Google TV

6.4.1 Configuración con la aplicación Google Home

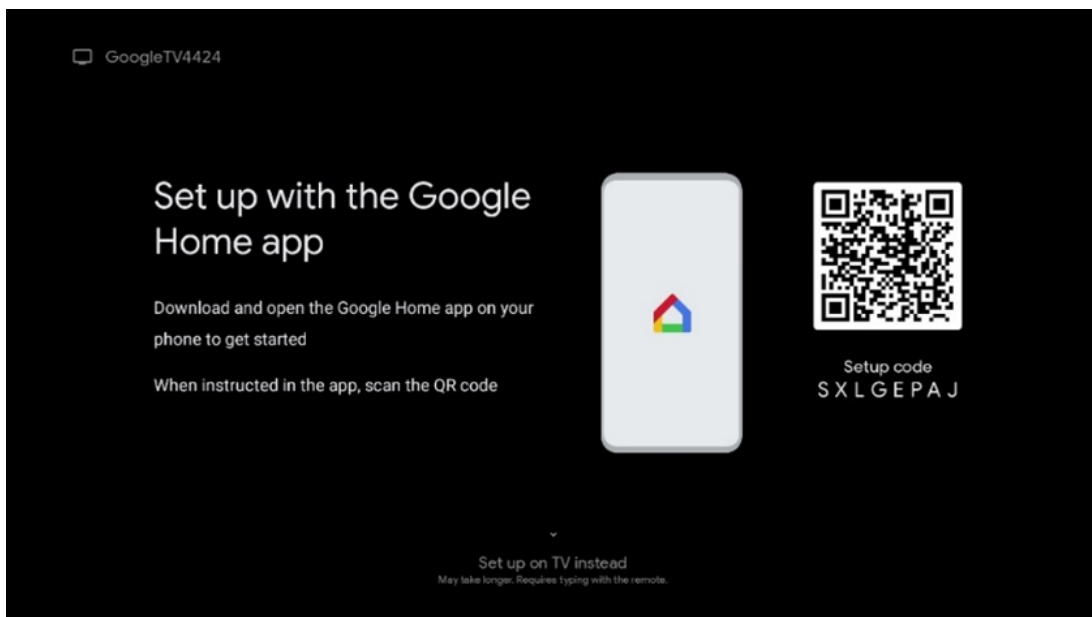

Para configurarlo con la app Google Home, es necesario disponer de un dispositivo móvil (smartphone o tableta) con la app Google Home instalada. Para instalar la aplicación Google Home, escanea el código QR del televisor o busca Google Home en la tienda de aplicaciones de tu dispositivo móvil. Si la aplicación Google Home ya está instalada en su dispositivo móvil, ábrala y siga las instrucciones del televisor y del dispositivo móvil. La configuración del televisor a través de la aplicación Google Home en su dispositivo móvil no debe interrumpirse.

Nota: Algunos dispositivos móviles con la última versión del sistema operativo Android no son totalmente compatibles con la instalación de Google TV a través de Google Home App. Por lo tanto, recomendamos la opción de instalación Configurar en TV.

6.4.2 Instalación en TV

Para aprovechar todas las ventajas de Google TV, el televisor debe estar conectado a Internet. Puedes conectar tu televisor a tu módem/router de forma inalámbrica a través de Wi-Fi o por cable.

Tu conexión a Internet se detectará y mostrará automáticamente si has conectado tu televisor con el módem/router directamente al cable.

Si desea conectar su televisor a Internet de forma inalámbrica a través de Wi-Fi, pulse los botones direccionales arriba/abajo para seleccionar la red WLAN deseada, introduzca la contraseña y, a continuación, pulse Confirmar para establecer la conexión. Si selecciona Omitir porque desea configurar su televisor como un televisor básico, puede configurar la conexión a Internet más tarde en el menú Configuración del televisor.

6.4.3 Inicia sesión con tu cuenta de Google

Para acceder con tu cuenta de Google, introduce tu dirección de correo electrónico y tu contraseña.

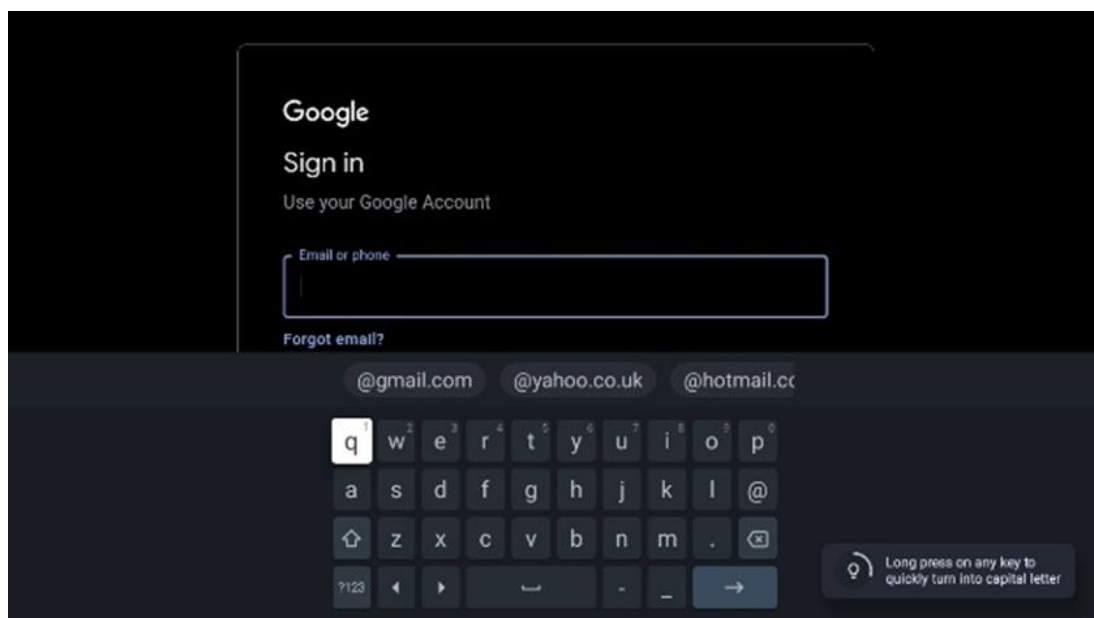

6.4.4 Condiciones de servicio de Google

Antes de continuar, tómate tu tiempo para leer las Condiciones generales, las Condiciones de uso de los juegos, la Política de privacidad y los servicios de Google disponibles. Usted declara estar de acuerdo con estos servicios haciendo clic en Aceptar.

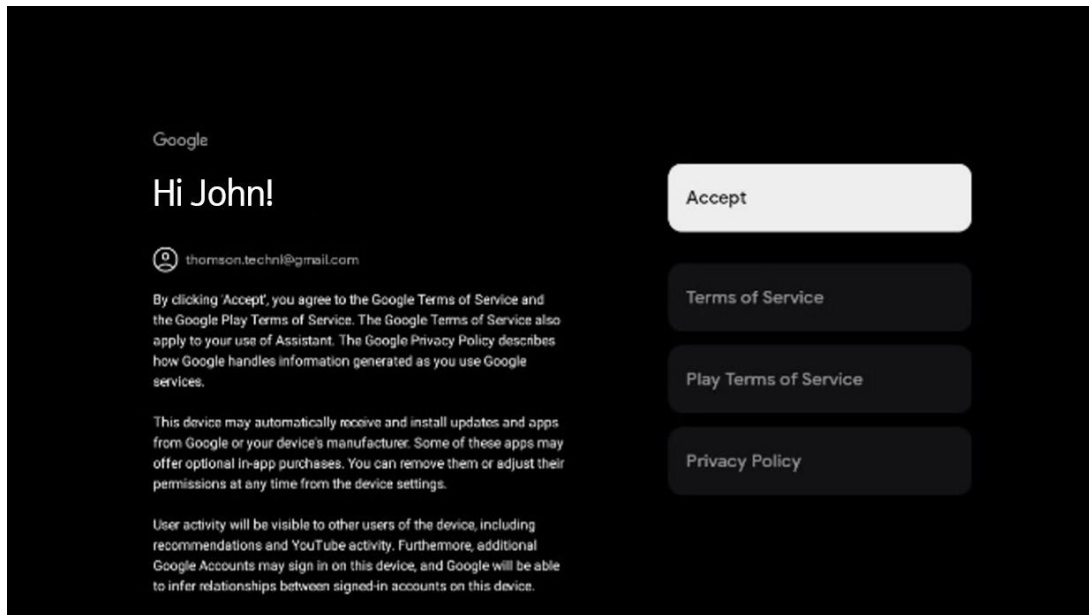

Seleccione Aceptar para confirmar si desea que se identifique su ubicación en la Política de privacidad de Google y acepta el envío automático de información de diagnóstico a Google para ayudar a mejorar su experiencia con Google.

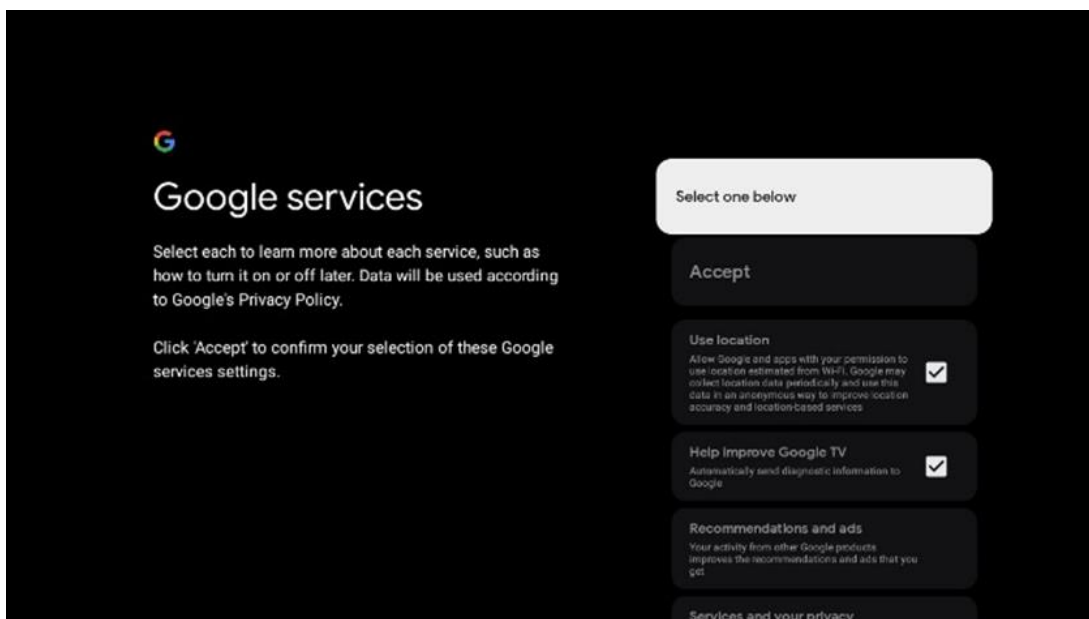

6.4.5 Confirmar o rechazar los servicios y las funciones de Google

Lea atentamente los servicios y funciones que ofrece su televisor. Si no desea activar uno o varios de los servicios ofrecidos, puede rechazarlos haciendo clic en No, gracias.

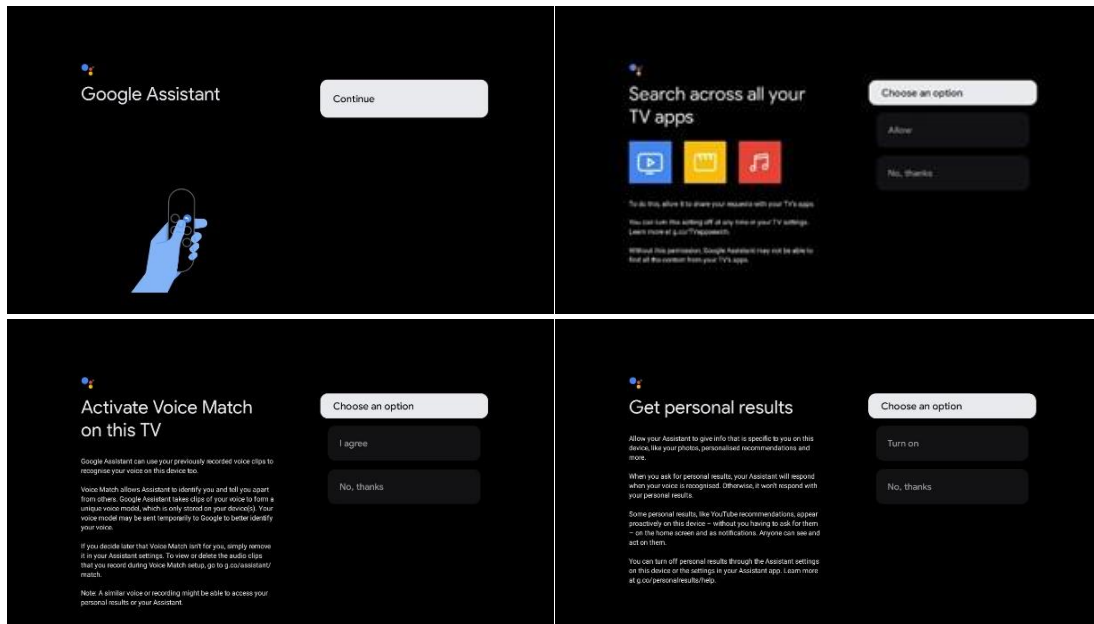

6.4.6 Elija sus suscripciones

Seleccione las aplicaciones de streaming que desea instalar automáticamente. Puede tratarse de aplicaciones a las que ya esté suscrito o de aplicaciones sugeridas por Google. Algunas aplicaciones ya están preseleccionadas. Puedes deseccionarlas, lo que significa que no se instalarán automáticamente durante el primer proceso de configuración.

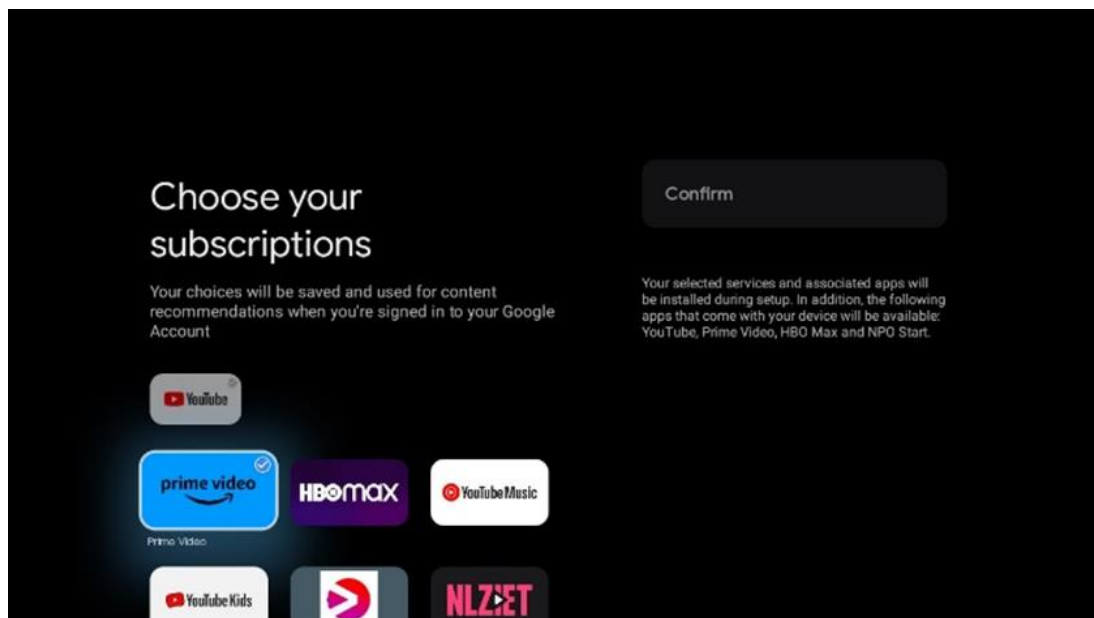

6.4.7 Selección de región o país

Seleccione el país en el que se encuentra para realizar la instalación correctamente. Esto es importante porque la disponibilidad en la tienda Google Play y el procedimiento de instalación de muchas aplicaciones dependen de la ubicación geográfica (Geolocalización). Por ello, determinadas aplicaciones están disponibles para un país y no para otros.

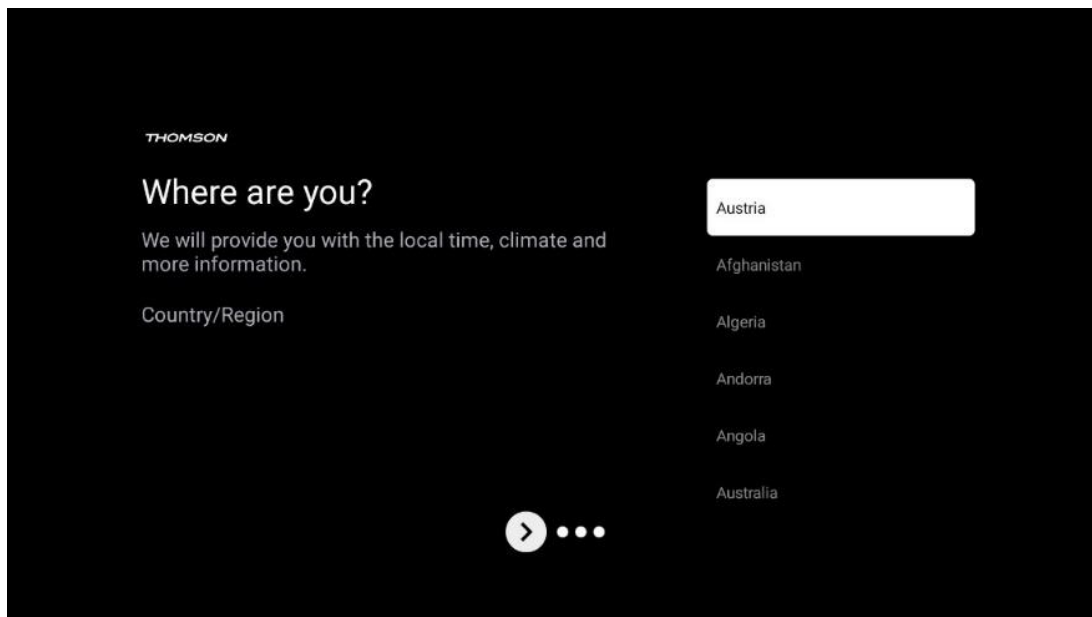

6.4.8 Descargo de responsabilidad

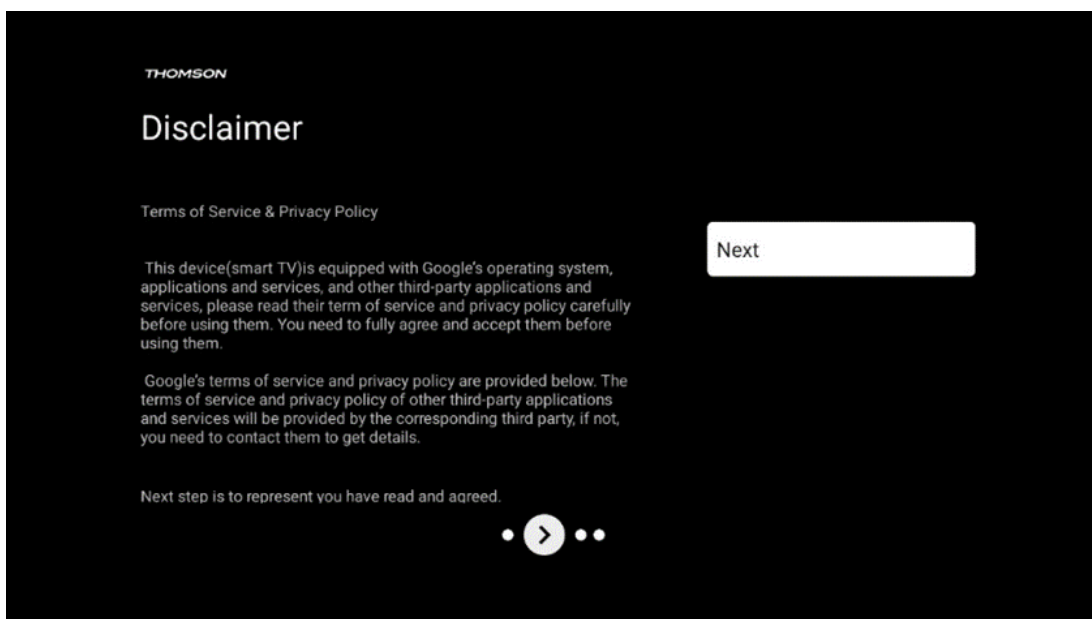

Lea atentamente las Condiciones del servicio y la Política de privacidad y acéptelas haciendo clic en Siguiente.

6.5 Configurar la TV básica

Seleccione la opción de instalación Configurar TV básica si sólo desea utilizar su televisor para ver la televisión o escuchar programas de radio a través de antena terrestre, cable o antena parabólica y si no desea conectar su televisor a Internet para poder ver contenidos de vídeo desde Apps de streaming como YouTube o Netflix.

6.5.1 Seleccione su red Wi-Fi

Si no desea ver contenidos de servicios de streaming como Netflix o YouTube, seleccione la opción Omitir al final de la lista de redes Wi-Fi disponibles.

6.5.2 Selección de región o país

Seleccione el país en el que se encuentra para realizar la instalación correctamente. Esto es importante porque la disponibilidad en la tienda Google Play y el procedimiento de instalación de muchas aplicaciones dependen de la ubicación geográfica (Geolocalización). Por ello, determinadas aplicaciones están disponibles para un país y no para otros.

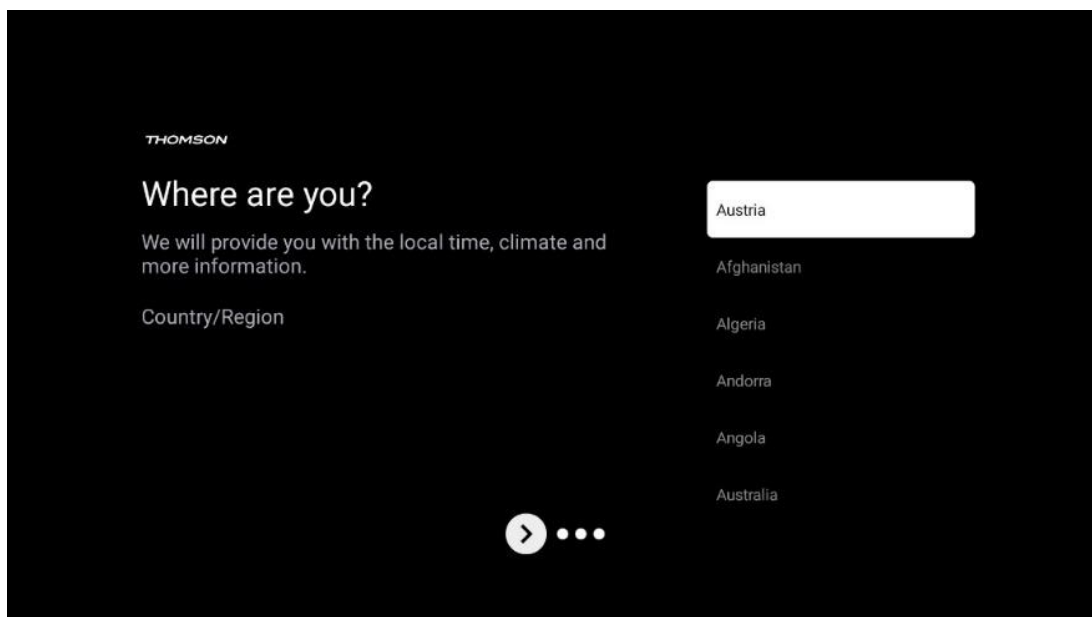

6.5.3 Descargo de responsabilidad

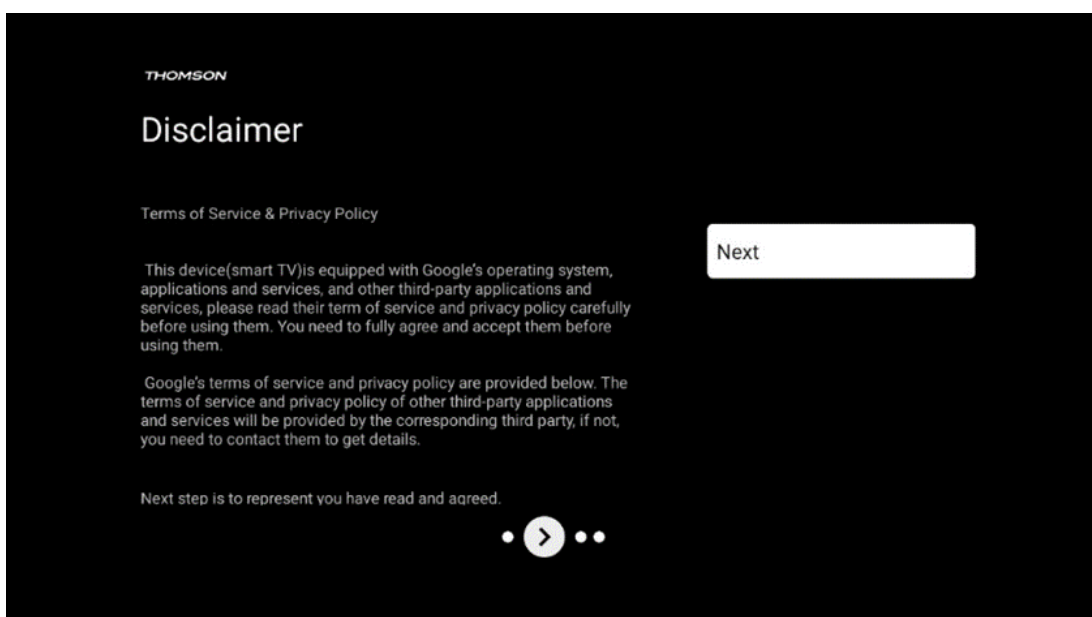

Lea atentamente las Condiciones del servicio y la Política de privacidad y acéptelas haciendo clic en Siguiente.

6.6 Control parental

En el primer proceso de instalación podrá crear un control parental mediante la opción "Funciones para niños" o posteriormente en cualquier momento en el menú "Configuración" > "Cuentas e inicio de sesión" > "Añadir un niño". Aquí podrás configurar un perfil para tus hijos en tu Google TV, dándoles acceso sólo a las aplicaciones seleccionadas aptas para niños, y podrás determinar a cuáles de las aplicaciones preinstaladas en el televisor pueden acceder los niños.

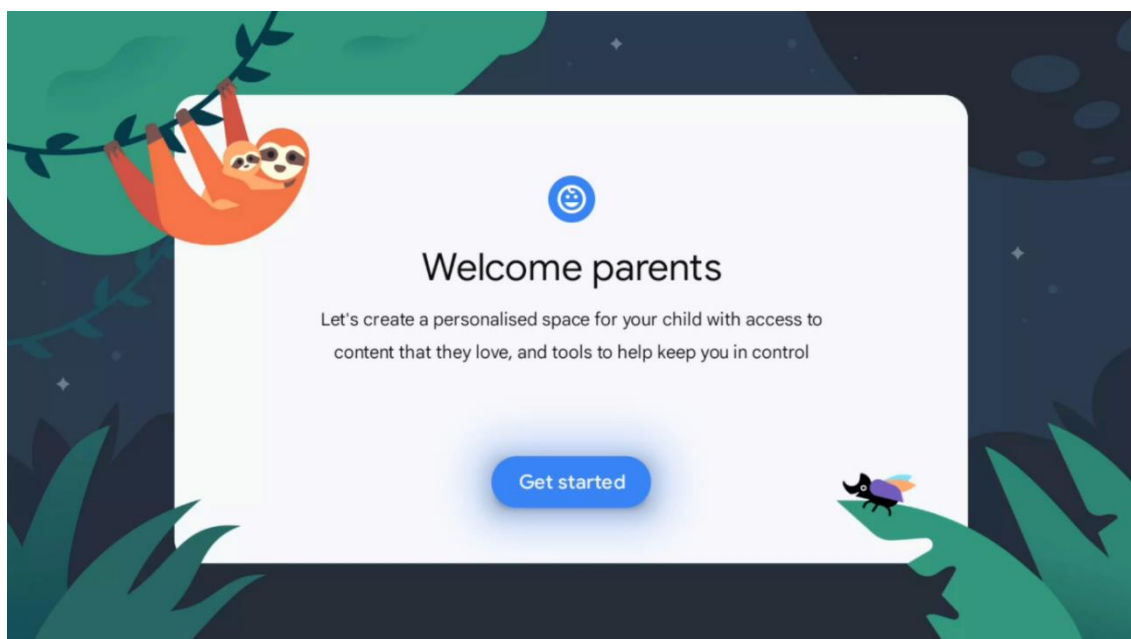

Para crear un perfil infantil o para añadir otro perfil infantil, siga los pasos de instalación y las instrucciones que aparecen en pantalla. Durante el proceso de instalación, Google también le informará sobre las características del perfil infantil.

7 Instalación de canales

Seleccione su tipo de recepción de TV Sintonizador para instalar canales de TV/Radio. Están disponibles las opciones de tipo de recepción Antena Terrestre, Cable y Satélite. Resalte la opción de tipo de recepción de señal de TV disponible y pulse **OK** o haga clic en el botón direccional derecho para continuar.

Si selecciona Omitir exploración, puede finalizar el primer proceso de instalación del televisor sin instalar los canales de TV. Posteriormente, puede instalar los canales de TV en el Menú de configuración del televisor.

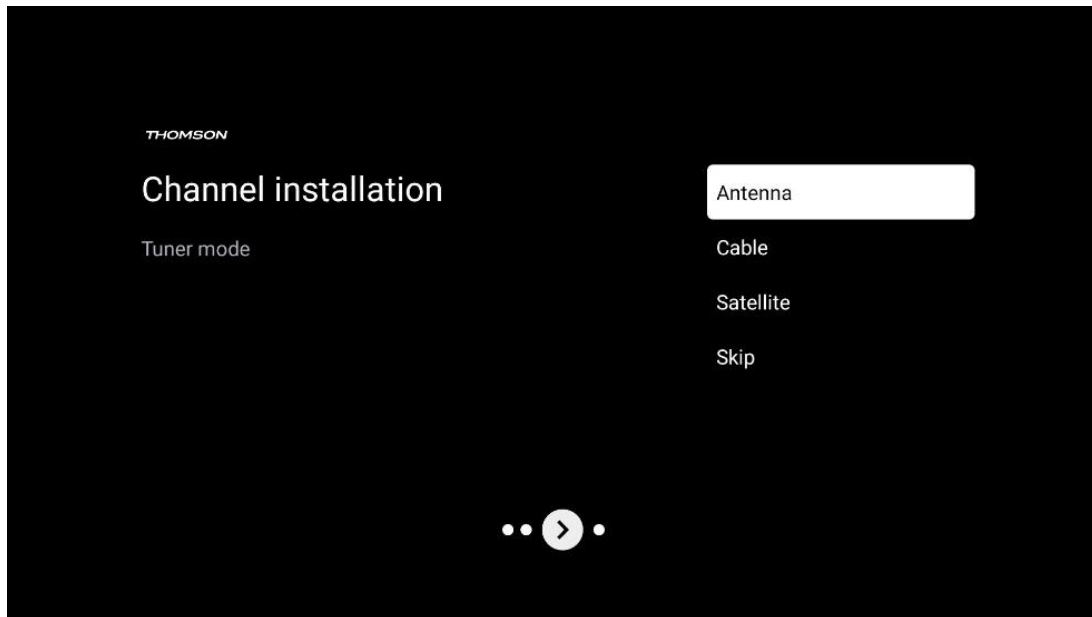

7.1 Modo sintonizador

7.1.1 Antena

Si se selecciona la opción Antena, el televisor buscará emisiones digitales terrestres y analógicas. En la siguiente pantalla, resalte la opción Buscar y pulse **OK** para iniciar la búsqueda o seleccione Omitir búsqueda para continuar sin realizar una búsqueda.

Exploración de operadores: Si está disponible, los operadores de cable disponibles aparecerán en la pantalla. Seleccione el operador deseado y pulse **OK**. Seleccione Iniciar y pulse **OK** para realizar la búsqueda de canales.

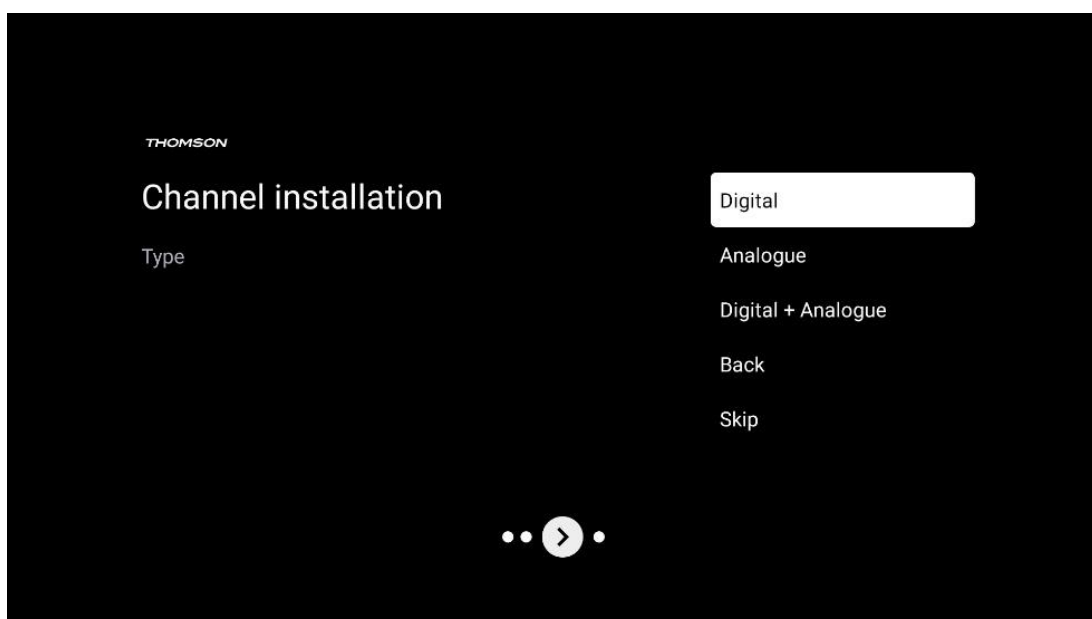

7.1.2 Cable

Si se selecciona la opción Cable, el televisor buscará los canales digitales por cable. En la mayoría de las redes de canales por cable, sólo están disponibles los canales digitales. Seleccione Digital para continuar la búsqueda.

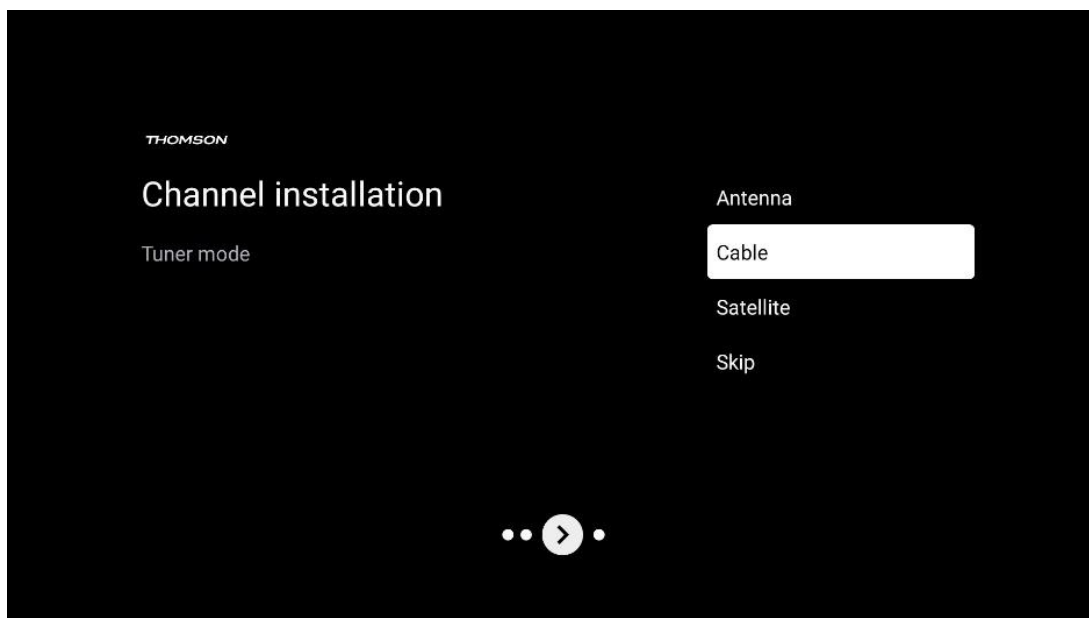

Exploración de operadores: Si están disponibles, los operadores de cable aparecerán en la pantalla. Seleccione el operador deseado y pulse **OK**. Seleccione Iniciar y pulse **OK** para realizar la búsqueda de canales.

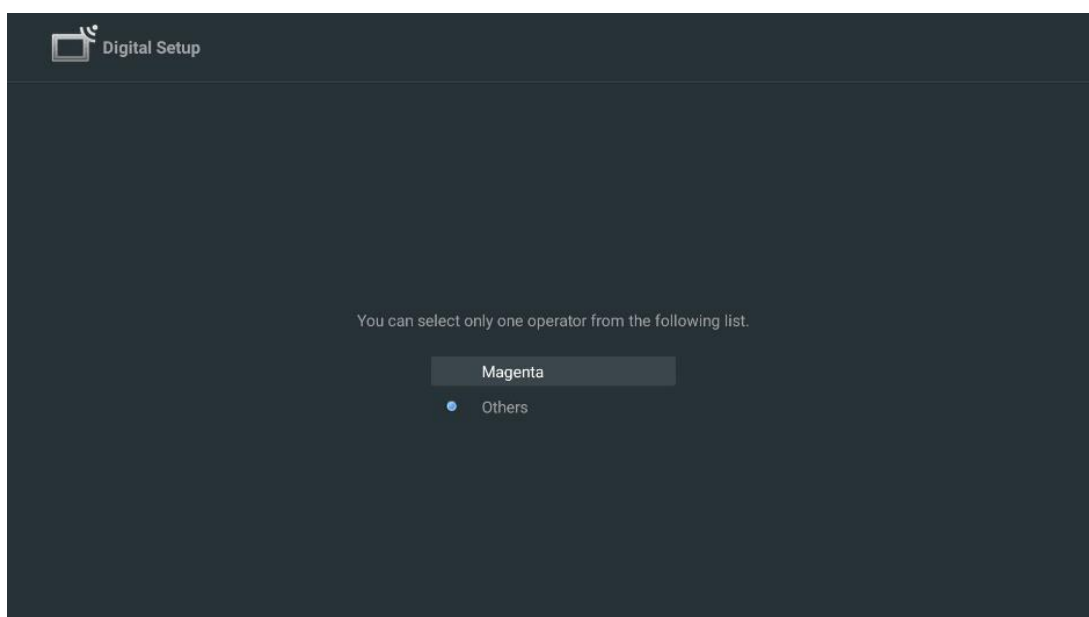

Otros: Seleccione la opción Otros si su operador de cable no aparece en la lista o si su televisor está conectado a un sistema de cable local. Seleccione Tipo de escaneo y pulse **OK** para mostrar las opciones de escaneo.

Búsqueda completa: Una búsqueda completa automática busca en toda la banda de frecuencias; debe seleccionarse si no se encontraron todos los canales durante una búsqueda en la red.

Búsqueda rápida: Se iniciará una búsqueda rápida, que pondrá los canales en un orden preclasificado. Con este tipo de búsqueda, es necesario introducir el ID de red y la frecuencia central.

Búsqueda de red: Con la búsqueda de red se transmite una lista de canales completa y actualizada de un proveedor, de modo que el receptor reconoce todos los canales, lo que es preferible para los operadores de televisión por cable. Con este tipo de búsqueda, es necesario introducir al menos el ID de red.

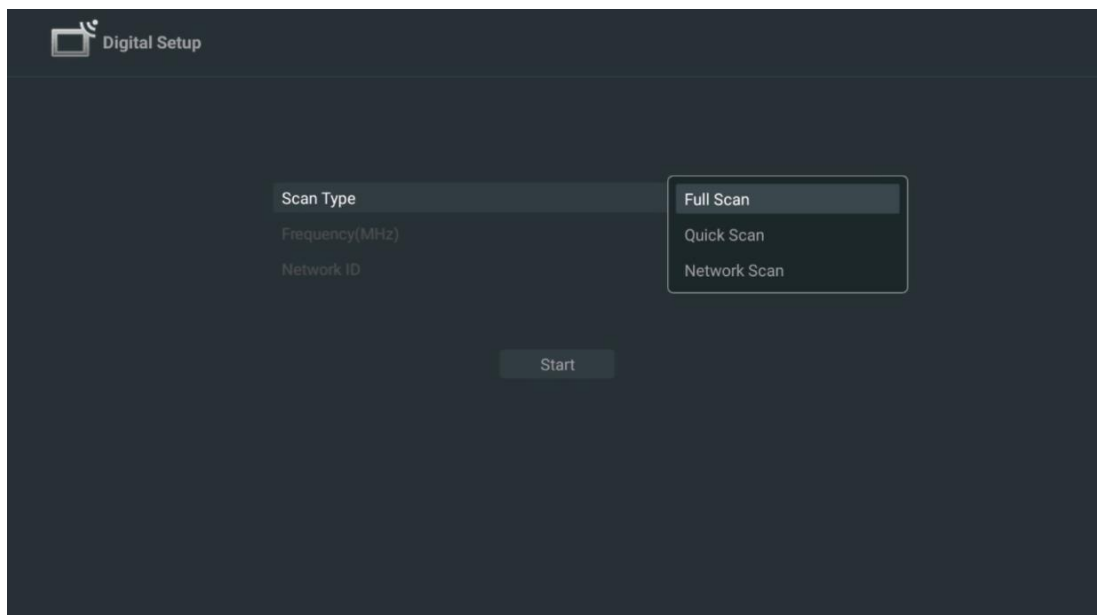

Seleccione Omitir exploración para continuar sin realizar una búsqueda.

7.1.3 Satélite

Nota para la instalación de canales vía satélite para televisores Thomson instalados en Austria o Alemania:

Nuestros televisores Thomson disponen de la función de preselección de canales por satélite, que sólo puede seleccionarse y ejecutarse durante la instalación inicial de los televisores. Esta función sólo está disponible si se ha seleccionado Austria o Alemania como países de instalación durante la instalación inicial.

Esta función sólo se realizará durante la instalación inicial del televisor cuando instale los canales vía satélite.

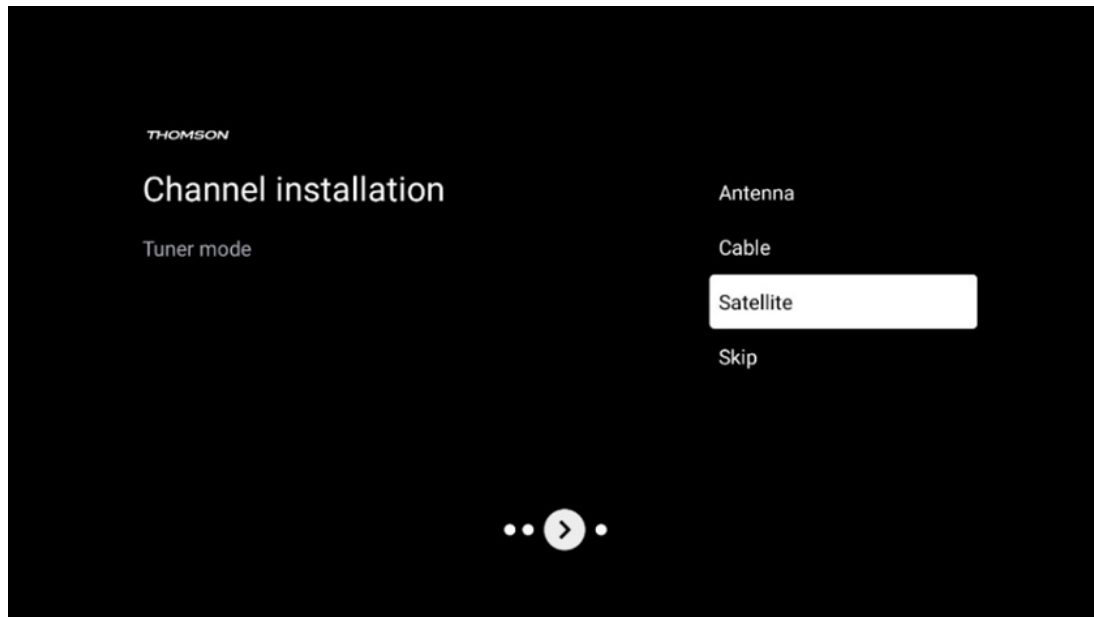

Para activarlo, siga los pasos de instalación que se indican a continuación:

1. Menú del modo Sintonizador - seleccione Satélite como opción de instalación.
2. Seleccionar preselección de canales por satélite
3. Pulse el botón **OK** para confirmar la selección.

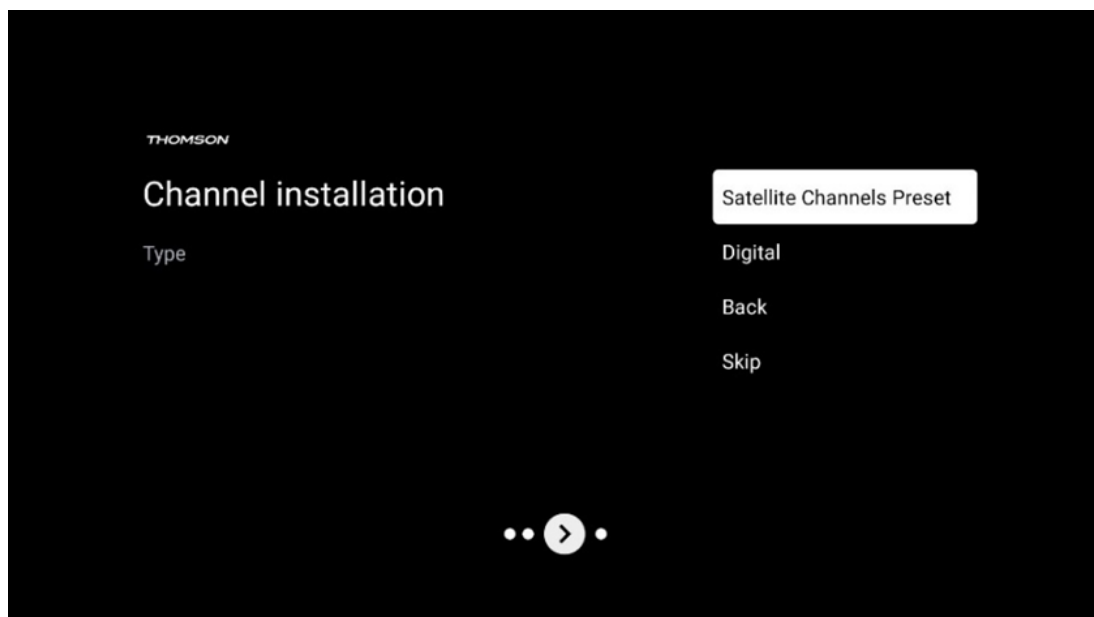

Instalación de satélites

Seleccione la opción de instalación Digital para continuar con la instalación de los canales vía satélite.

Operadores M7

Los operadores M7 son operadores de televisión de pago que ofrecen paquetes específicos para cada cultura y lengua en ocho países: Países Bajos, Bélgica, Alemania, Austria, República Checa, Eslovaquia, Rumanía y Hungría.

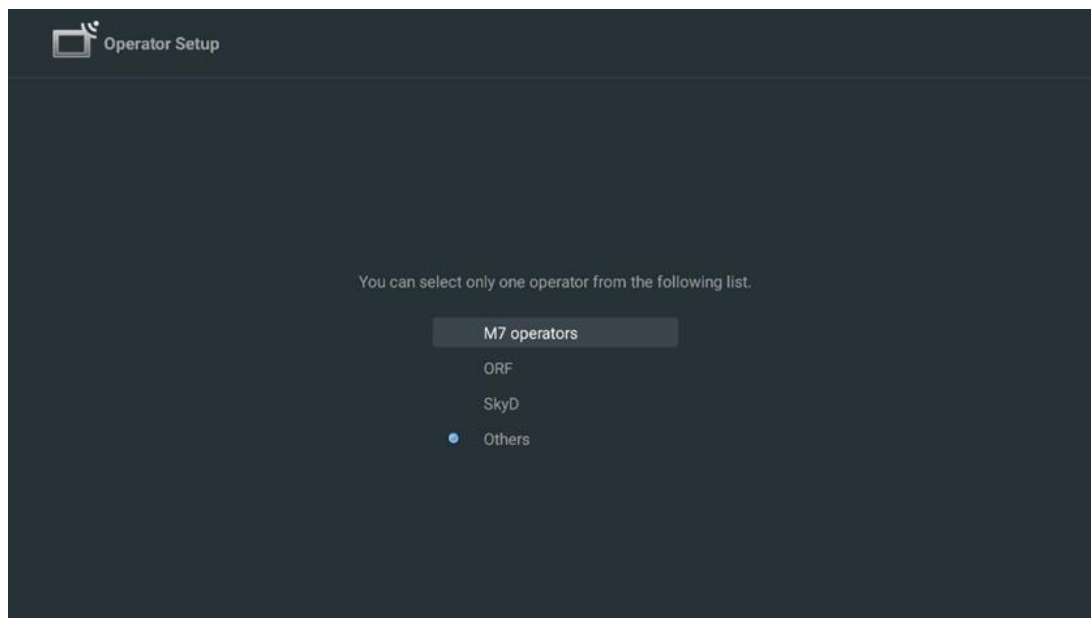

Si su televisor está conectado a un sistema de satélites para la recepción de múltiples satélites, seleccione Sí y pulse **OK** para continuar.

Si está conectado al sistema de recepción por satélite, seleccione No y siga las instrucciones de instalación que aparecen en pantalla.

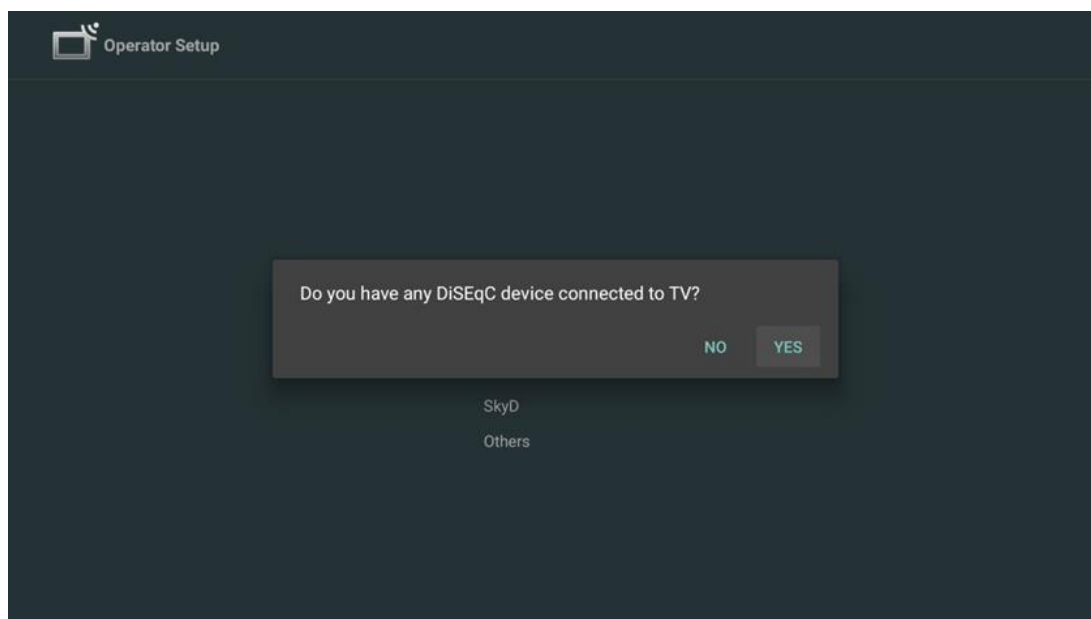

Para realizar una detección automática de puertos DiSEqC, pulse el botón Amarillo del mando a distancia y, a continuación, pulse el botón Azul para iniciar la búsqueda de canales.



Si desea cancelar la búsqueda en curso, pulse el botón **Atrás**. Los canales ya encontrados se guardarán en la lista de canales. Una vez finalizada la configuración inicial, se mostrarán los resultados. Pulse **OK** para finalizar la configuración.

Instalación de un operador local de satélites

Si está disponible, seleccione un operador de la lista para el país de ubicación de su instalación. Los canales se ordenarán según la clasificación de canales LCN del operador seleccionado.

Otros

Seleccione esta opción de instalación si desea programar los canales vía satélite individualmente. La pantalla de su televisor está dividida en tres columnas. Pulse los botones direccionales Arriba/Abajo e Izquierda/Derecha del mando a distancia para desplazarse por las columnas.

1ª Columna - Satélite: Elija su satélite preferido de la lista y utilice el botón **OK** para seleccionarlo.

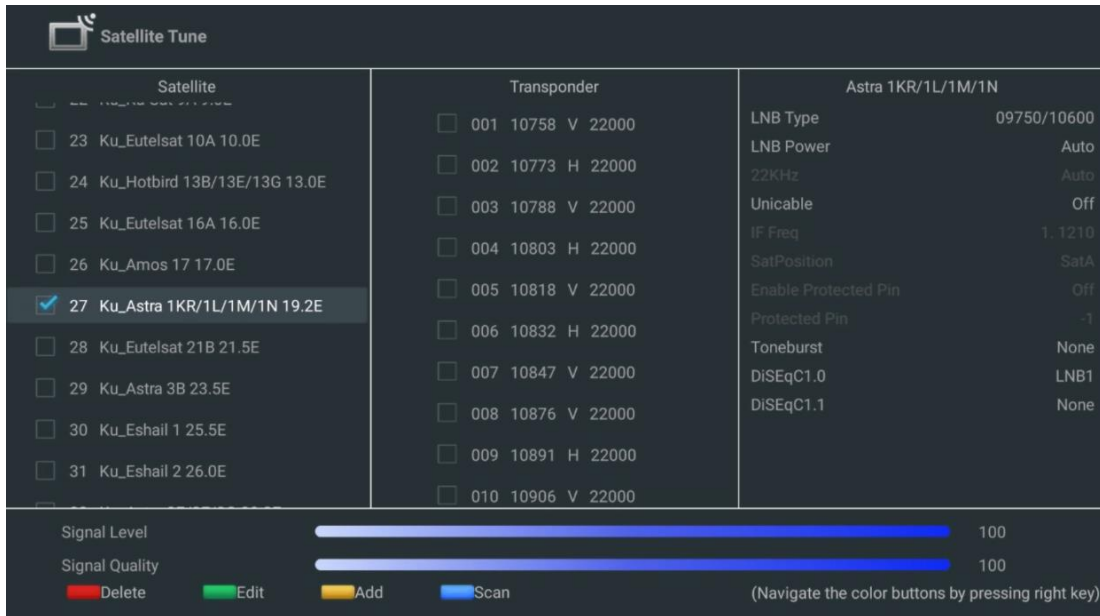

Columna 2ª - Transpondedor: Seleccione y marque transpondedores individuales de la lista si no desea escanear todo el satélite sino sólo determinados transpondedores.

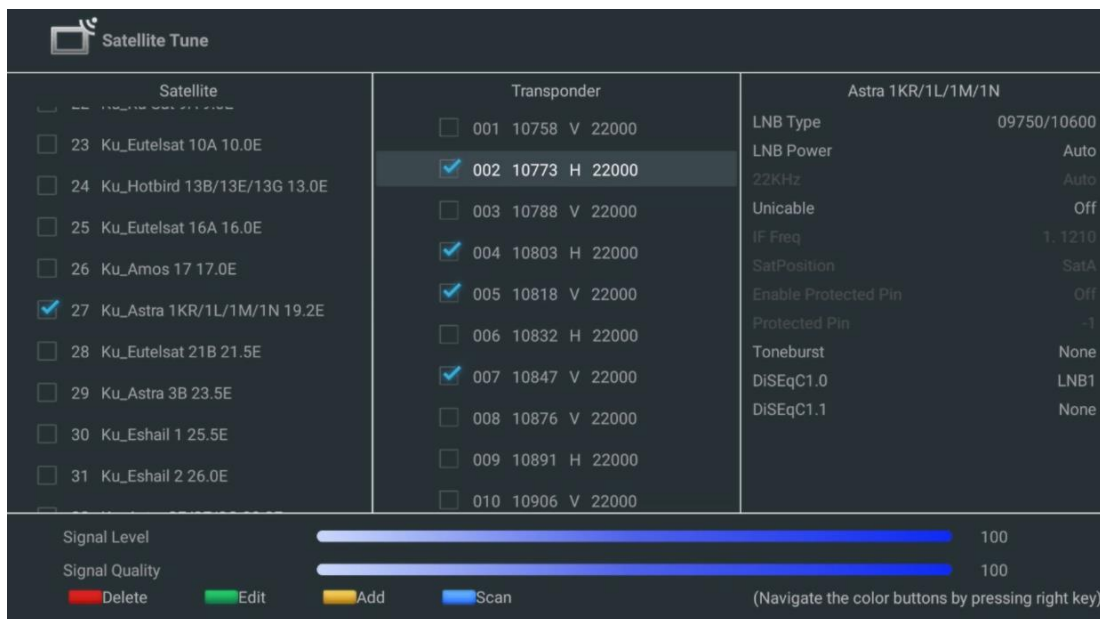

3rd Columna - Características de recepción: Establezca las características de recepción del satélite elegido, por ejemplo Unicable On / Off o posición DiSEqC del satélite seleccionado. Por defecto, esta columna está configurada para la recepción de un único satélite.

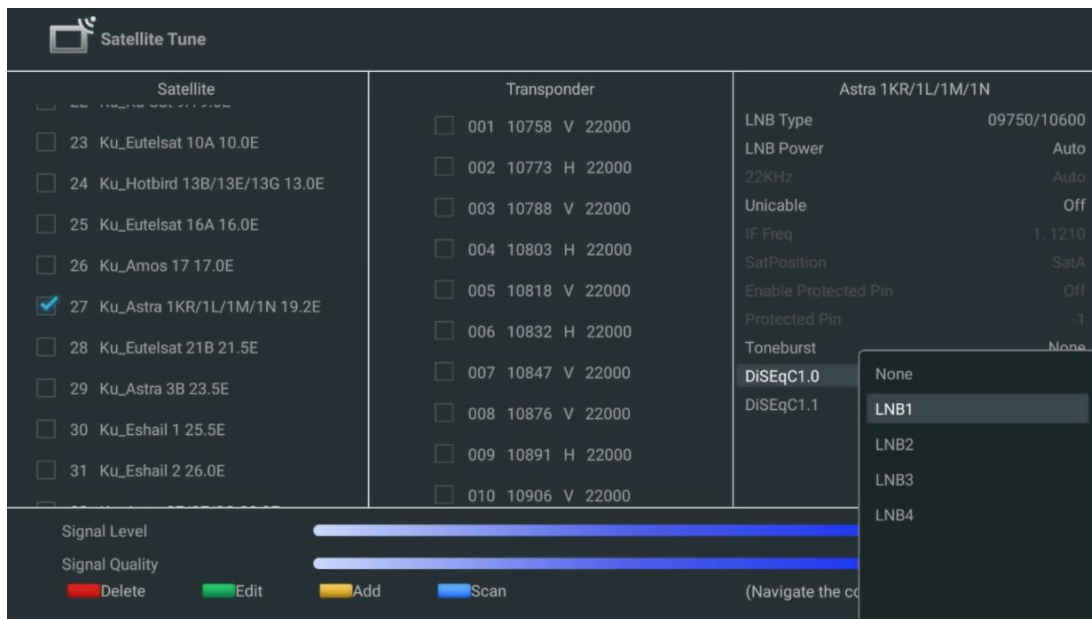

Nota: La funcionalidad de los **botones de color** se indica en la parte inferior de la pantalla.

Pulse el botón rojo para borrar un satélite o un transpondedor satélite de la lista.

Pulse el botón verde para editar un satélite o un transpondedor de satélite de la lista.

Pulse el botón amarillo para añadir satélites o transpondedores de satélite.

Pulse el botón Azul para iniciar la búsqueda de emisiones de un satélite o de un único transpondedor de satélite.

Nota: Si el nivel y la calidad de la señal no se muestran para el satélite seleccionado, utilice los botones direccionales para elegir otro transpondedor de satélite de la lista de la segunda columna para verificar la recepción del satélite. Este paso puede ser necesario si el primer transpondedor de la lista está inactivo. Para continuar la búsqueda en todo el satélite, anule la selección de los transpondedores elegidos y pulse el botón Azul para iniciar la búsqueda.

Cuando haya terminado de instalar los canales por satélite, puede instalar otros sintonizadores si su televisor también está conectado a la antena o a la televisión por cable o seleccionar Omitir para continuar con la instalación del televisor.

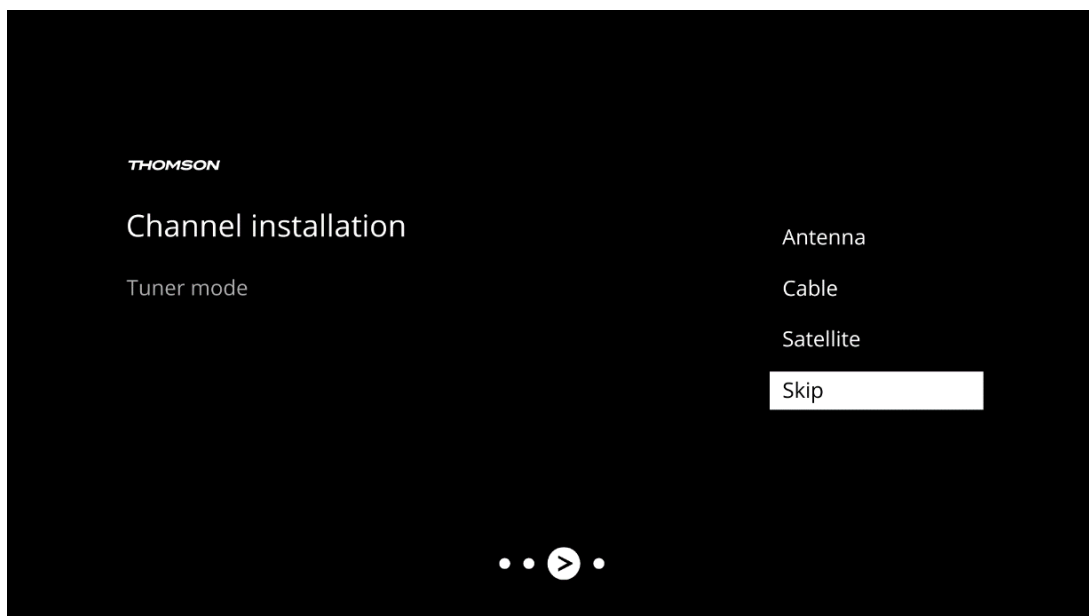

8 Comprobar ajustes

Por favor, verifique la configuración del modo sintonizador en los ajustes del sistema. Si desea cambiar el país/región o el tipo de instalación del canal, resalte la opción de menú correspondiente y pulse **OK**. Consulte el apartado de instalación anterior para configurar los ajustes.

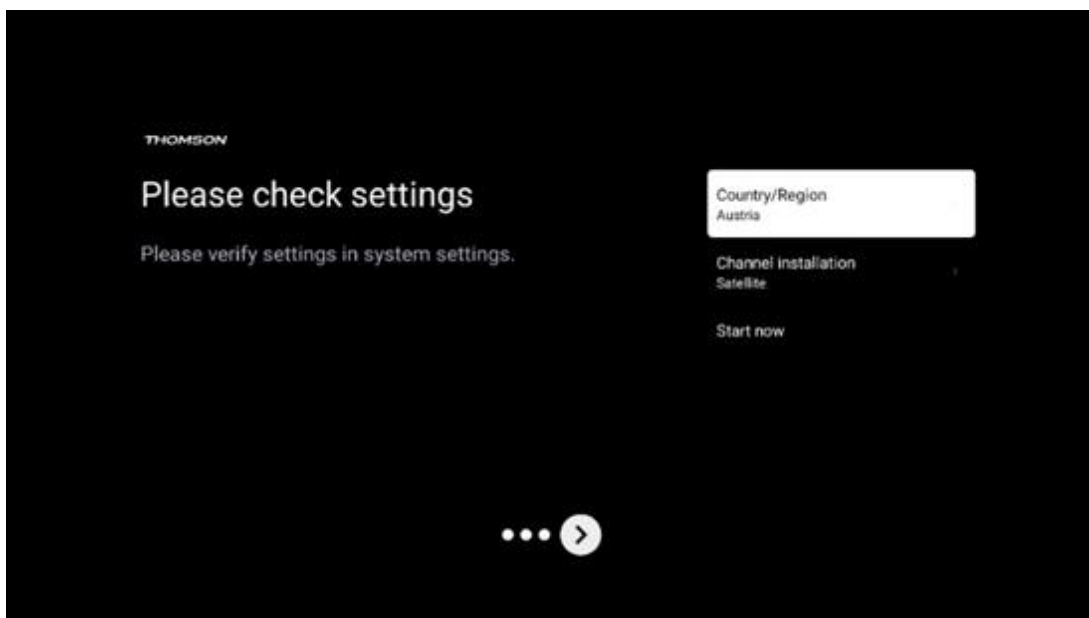

Si la configuración de la instalación es correcta, pulse Iniciar ahora para proceder a la instalación final,

Espera a que el televisor complete el proceso de configuración. Puede tardar unos minutos. Este tiempo es necesario para finalizar la instalación final en función de los ajustes seleccionados.

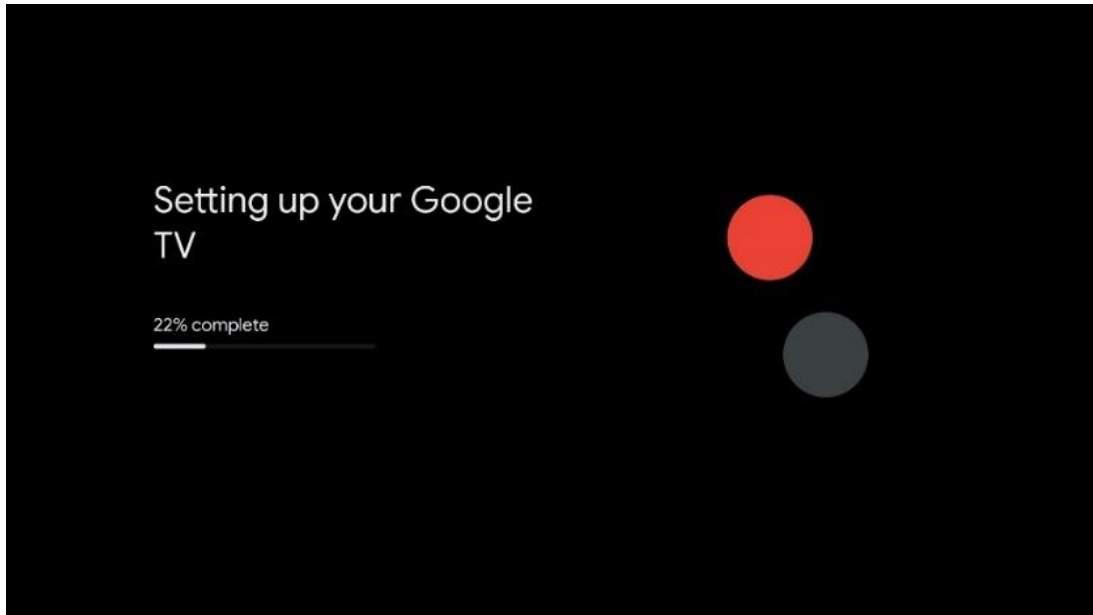

9 Pantalla de inicio

La pantalla de inicio es la pieza central de tu televisor. Desde la pantalla de inicio, puede iniciar cualquier aplicación instalada, iniciar la aplicación TV en directo para ver emisiones de TV, ver una película desde varias aplicaciones de streaming o cambiar a un dispositivo conectado al puerto HDMI. También puedes salir del funcionamiento de cualquier aplicación en cualquier momento y volver a la pantalla de inicio pulsando el botón Home del mando a distancia.

En la primera fila (Top picks for you), se le sugerirán los contenidos de las aplicaciones de streaming instaladas en su televisor según los criterios de búsqueda que haya introducido en su historial de búsqueda. Aquí también encontrarás la selección directa de la última conexión de entrada de TV seleccionada. En esta línea, en la primera posición, también encontrará el cuadro de selección con la última fuente de entrada, si la función de control HDMI CEC está activada en este dispositivo.

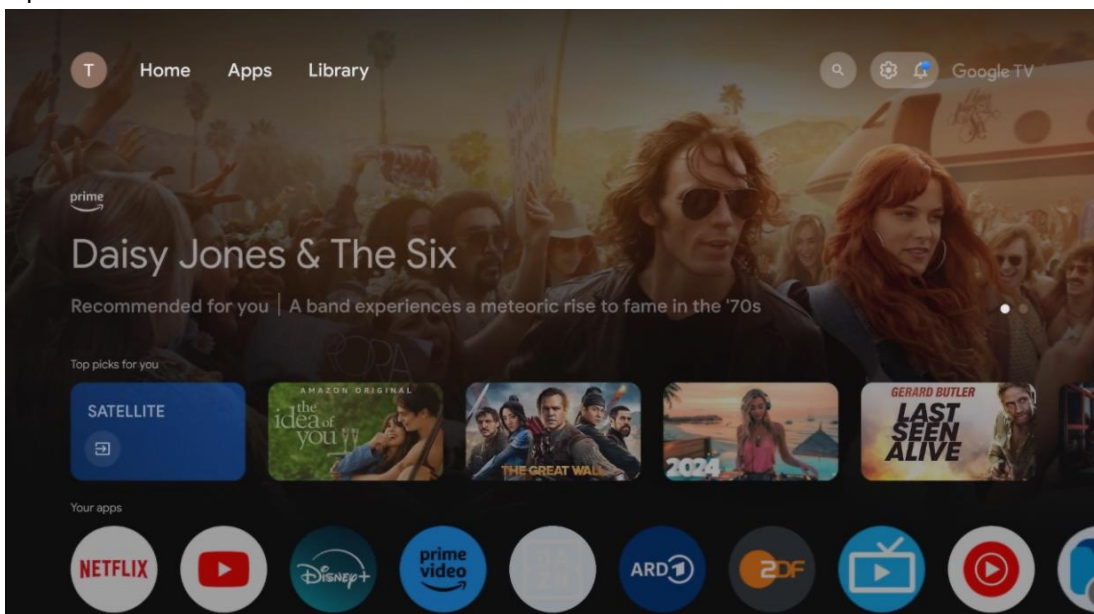

Nota: Dependiendo de la configuración de su televisor y de su selección de país durante la configuración inicial, el menú Inicio puede contener elementos diferentes.

La segunda fila (Tus aplicaciones) es la de las aplicaciones. Aquí se encuentran las aplicaciones más importantes para servicios de streaming como Netflix o YouTube, así como televisión en directo y MMP (reproductor multimedia).

Seleccione una aplicación con los botones direccionales de su mando a distancia y confirme su selección con el botón **OK** para iniciar la aplicación seleccionada.

Seleccione una aplicación y mantenga pulsado el botón **Aceptar** para eliminar la aplicación seleccionada de la fila de favoritos, moverla a una nueva posición o iniciarla.

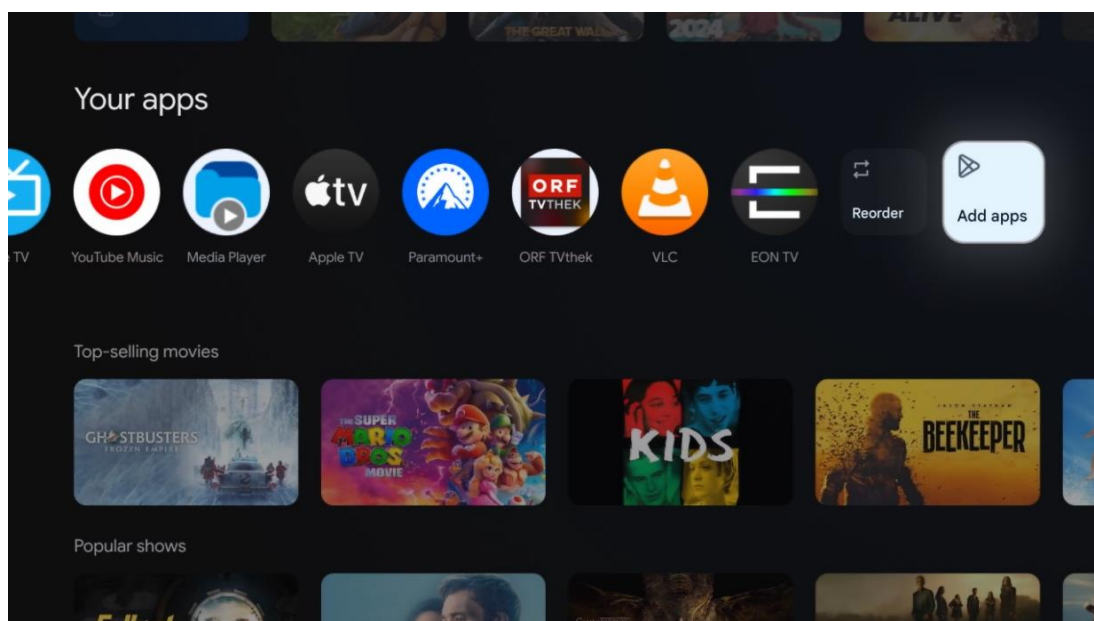

En la penúltima y última posición de esta fila encontrará casillas con las opciones Reordenar y Añadir aplicaciones. Seleccione estas opciones para reordenar las aplicaciones de esta fila o para añadir una nueva aplicación a esta fila de Aplicaciones favoritas.

El funcionamiento de la aplicación de TV en directo y del reproductor multimedia se explica en otro capítulo dedicado a los menús.

Más abajo en la pantalla de inicio, encontrará canales adicionales mostrados por género o categoría de contenido en streaming.

9.1 Cuenta Google

Navigate hasta el icono de su perfil en la esquina superior izquierda y pulse **OK**. Resalta el icono de perfil y pulsa **OK**.

Aquí puedes cambiar la configuración de tu perfil, añadir nuevas cuentas de Google o gestionar cuentas ya existentes.

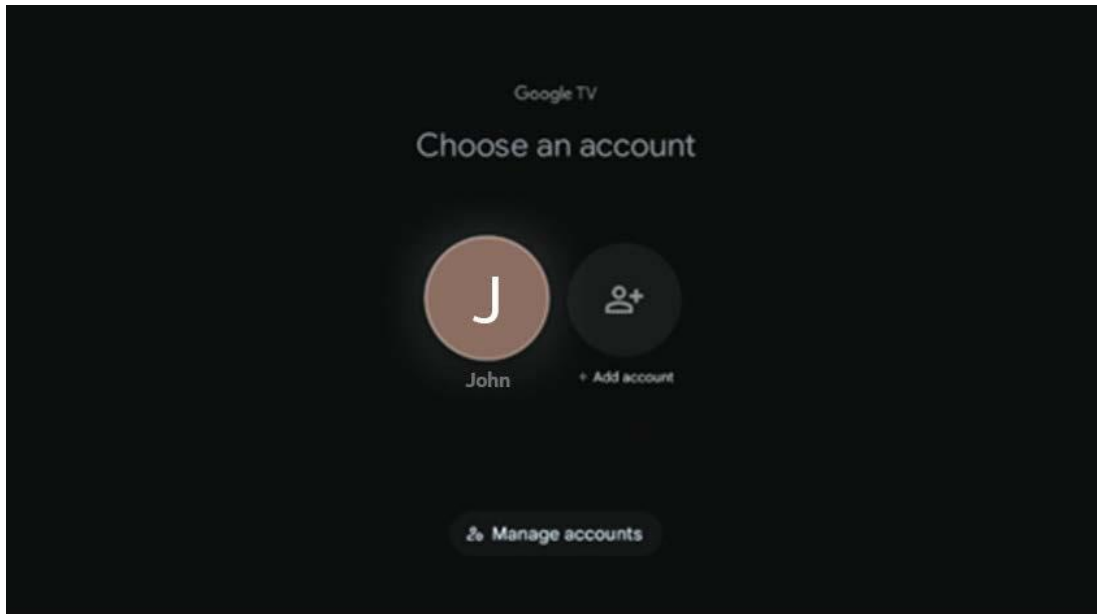

9.2 Aplicaciones

Seleccione la pestaña Aplicaciones en la pantalla de inicio para ver las aplicaciones instaladas en su televisor. Para instalar una aplicación, vaya a la barra de búsqueda y escriba el nombre de la aplicación. Esto iniciará una búsqueda en Google Play Store.

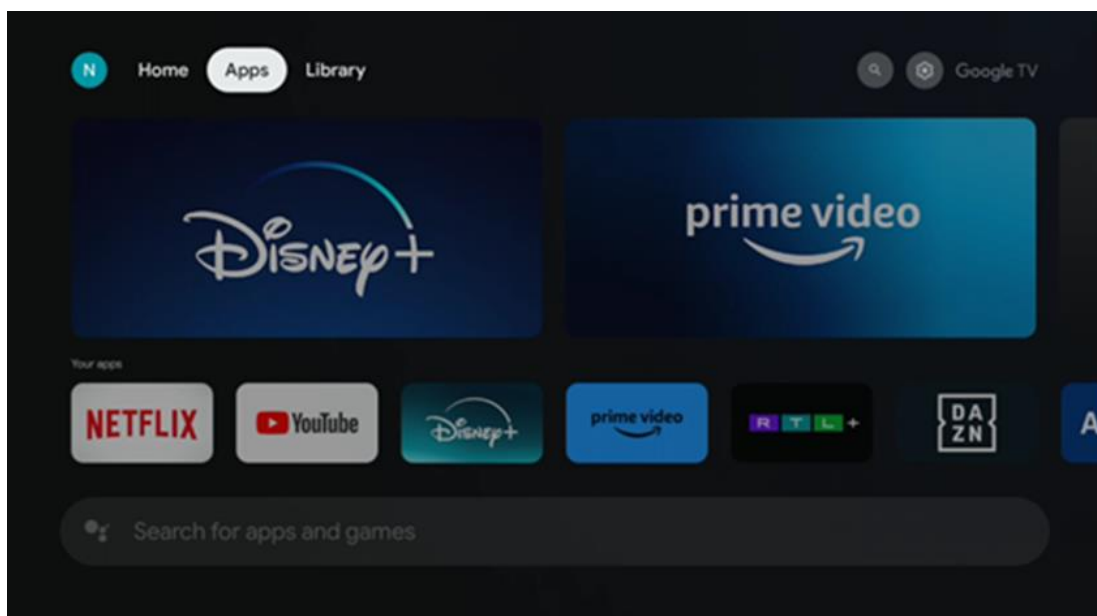

9.3 Biblioteca

Selecciona la pestaña Biblioteca en la página de inicio para reproducir los contenidos en streaming que ya hayas comprado o alquilado en tu televisor o en dispositivos móviles como tu teléfono móvil o tableta utilizando tu cuenta de Google.

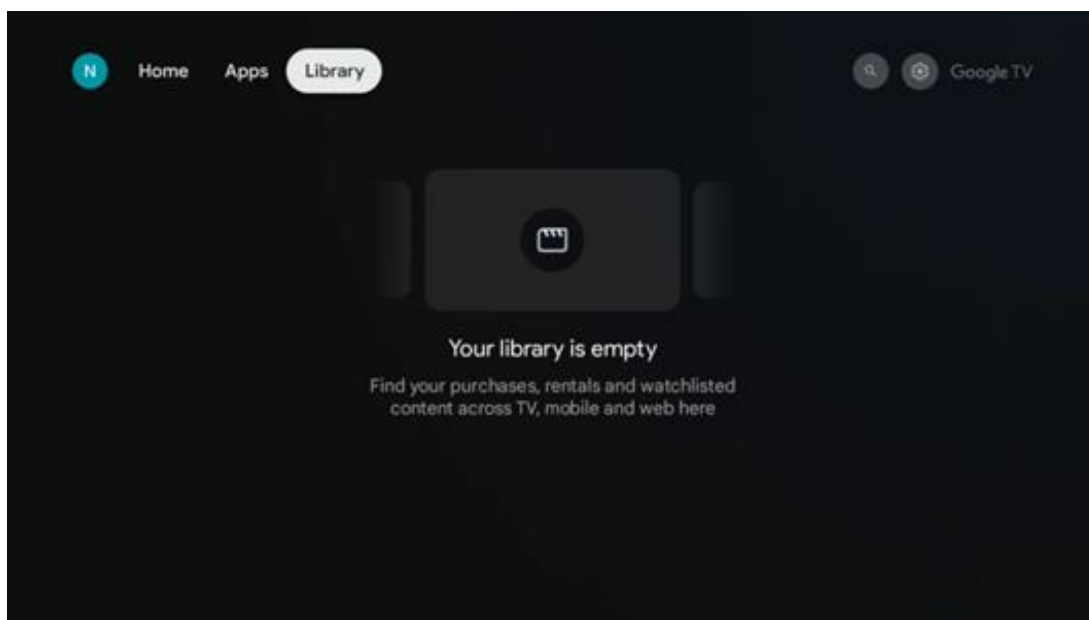

9.4 Búsqueda en Google TV

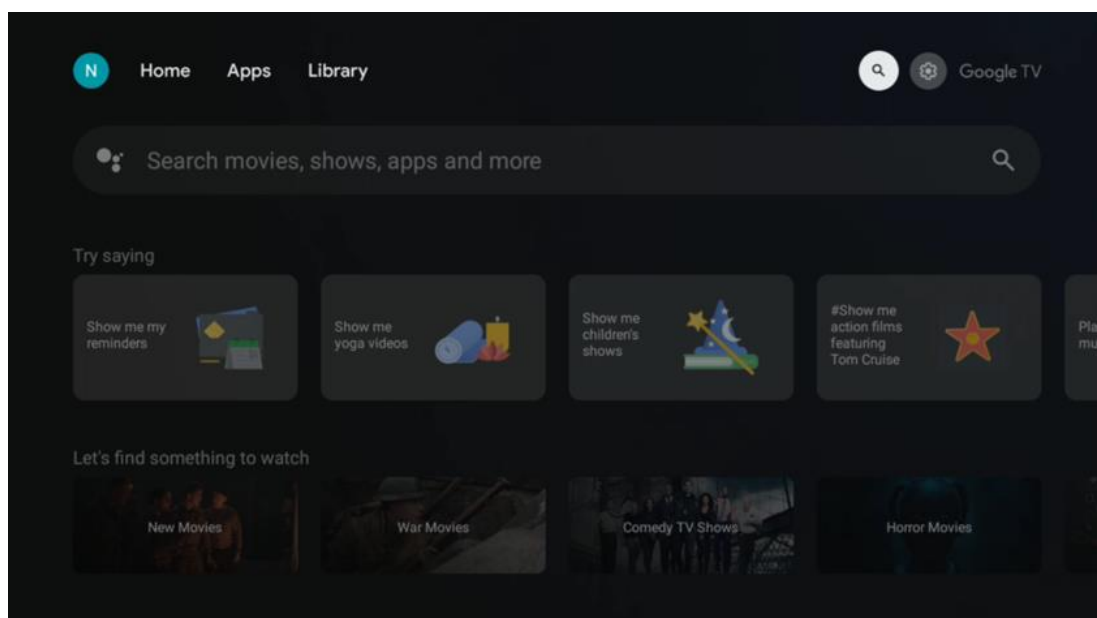

Las herramientas de búsqueda se encuentran en la parte superior derecha de la pantalla. Puedes introducir una palabra para iniciar una búsqueda utilizando el teclado virtual o probar la búsqueda por voz utilizando el micrófono integrado en el mando a distancia. Mueve el foco a la opción deseada y pulsa **OK** para continuar.

Búsqueda por voz - Pulsa el icono del micrófono para iniciar la función de búsqueda por voz. Aparecerá un campo de búsqueda por voz de Google en la parte superior de la pantalla. Haga su pregunta a Google y su televisor le responderá. Para los términos de búsqueda locales es importante que el idioma de los menús del televisor esté configurado en el idioma local.

Búsqueda por teclado - Seleccione la barra de búsqueda y pulse **OK**. El teclado virtual de Google aparecerá en la pantalla. Escriba la pregunta que desea responder.

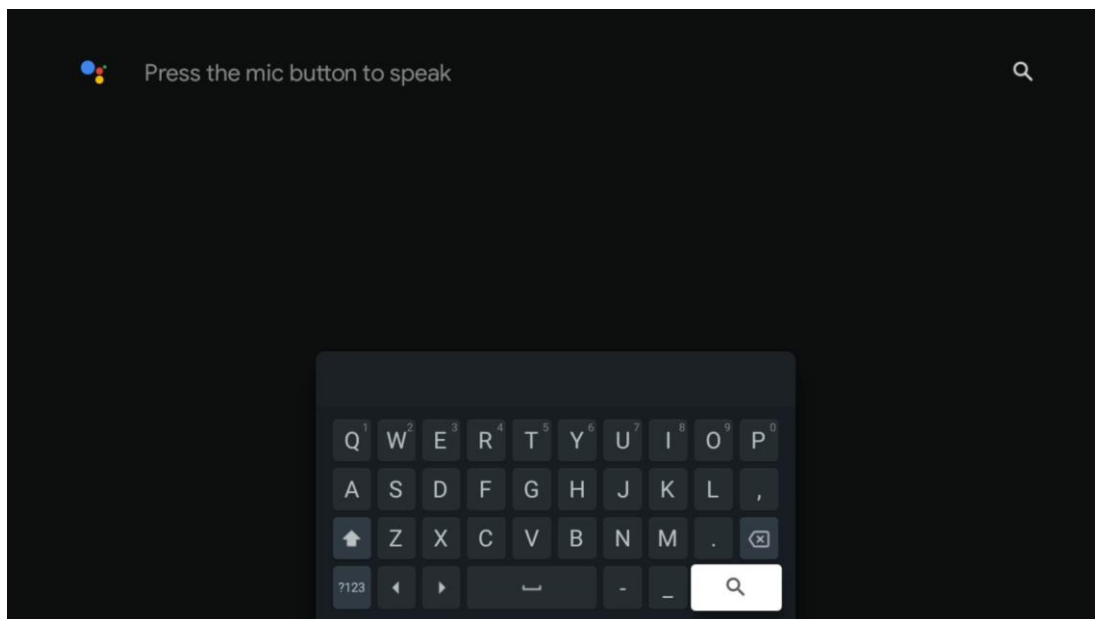

9.5 Notificación

El botón de notificación sólo aparece cuando hay una o más notificaciones sin leer. Para comprobarlas, por favor, navega hasta el icono de Ajustes, que abrirá el submenú. En la parte inferior del submenú, podrás encontrar todas las notificaciones más recientes.

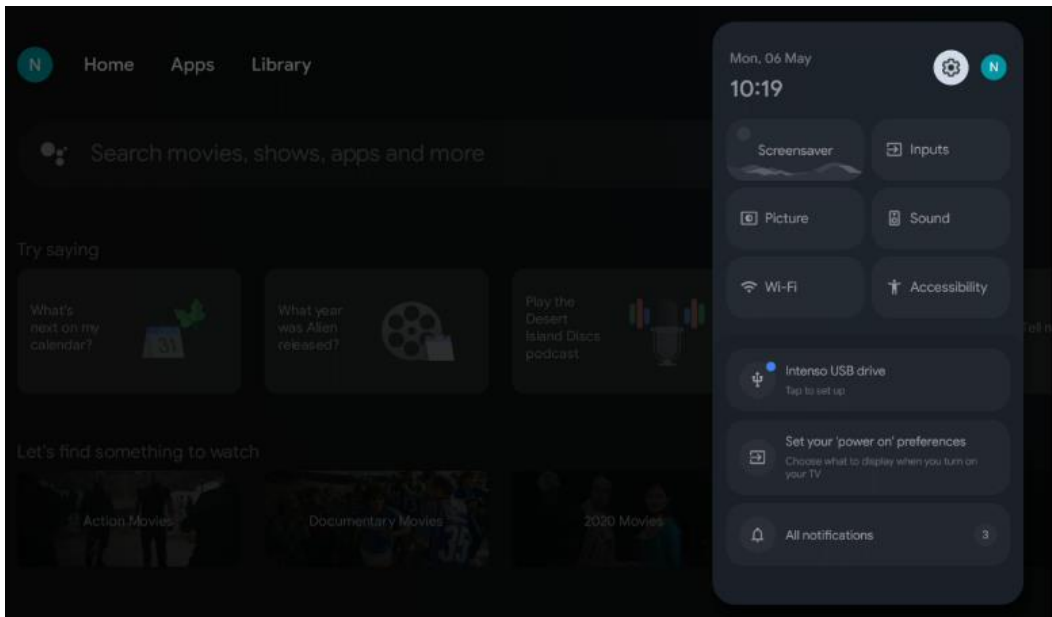

10 Ajustes

Para ver la lista completa de ajustes disponibles, navegue hasta la Pantalla de Inicio, pulsando el botón Pantalla de Inicio. Pulsa el botón Ajustes en la esquina superior derecha.

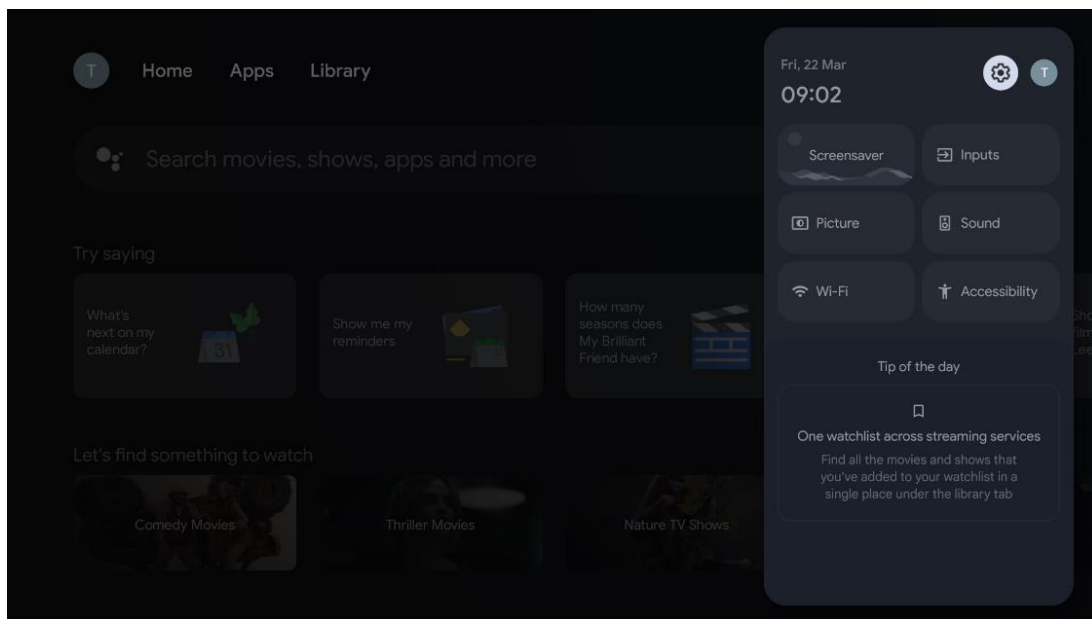

* Las imágenes de arriba son sólo para referencia, por favor refiérase al producto para más detalles.

10.1 Establece el nombre de tu dispositivo

En este menú tiene la opción de seleccionar el nombre de su televisor de la lista de nombres propuestos. También puede asignar un nombre personalizado a su televisor.

Esto es importante para el funcionamiento de la función Chromecast, por lo que su televisor se identificará con el nombre correcto. Al asignar el nombre del televisor, este también se identificará correctamente en la red doméstica.

10.2 Canales y entradas

Busca canales y entradas disponibles.

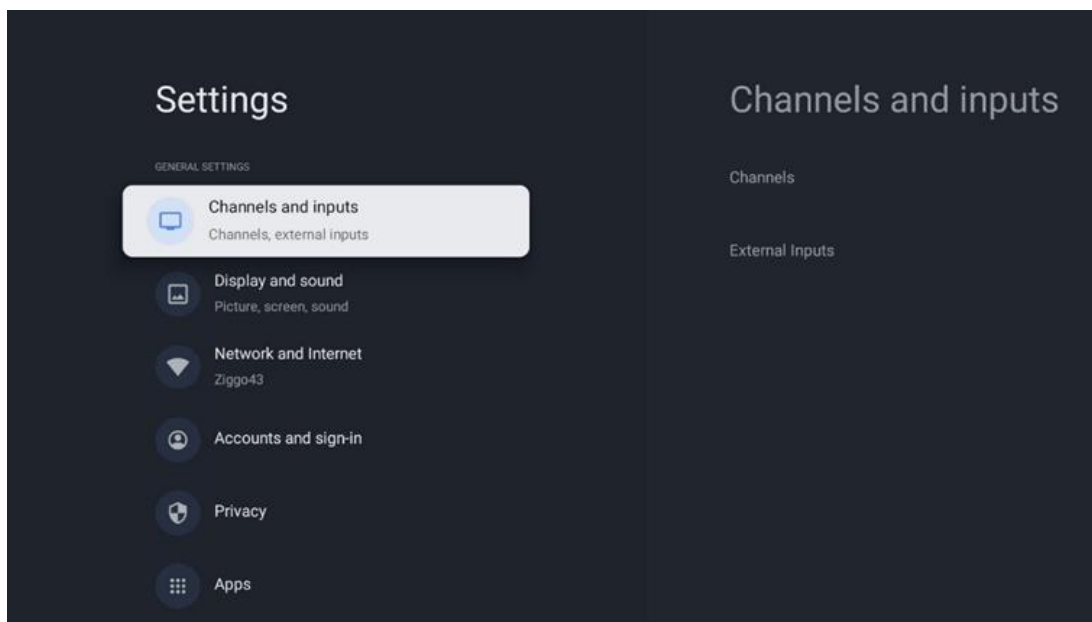

10.2.1 Canales

Seleccione Modo Sintonizador y pulse **OK** para continuar. A continuación, resalte una de las opciones disponibles: Antena, Cable o Satélite. Pulse **OK** y, a continuación, pulse **Atrás** en el mando a distancia para ver las opciones de sintonización. Dependiendo del modo de sintonizador elegido, habrá varias opciones de sintonización.

Nota: Antes de buscar canales, es posible que tenga que introducir su código PIN para continuar. Puede establecer el código PIN abriendo la aplicación Live TV por primera vez. Necesitará este código PIN para varias funciones del televisor, como volver a buscar canales, establecer controles parentales o restablecer los ajustes de fábrica del televisor. También es posible que se le pida que establezca un código PIN después de completar la búsqueda de canales en el proceso de instalación inicial.

Nota: El menú de ajustes adicionales sólo es relevante si la última entrada es Satélite. Para cualquier otra entrada sólo habrá Búsqueda de Canales y Teclado Virtual.

10.2.1.1 Búsqueda de canales

10.2.1.1.1 Antena

Seleccione Antena en el submenú Modo Sintonizador y pulse el botón **Atrás** para volver al menú Exploración de Canales.

Seleccione el submenú Búsqueda automática de satélite o Búsqueda manual de antena y pulse **OK**. Introduzca su código PIN para continuar con la búsqueda de canales.

- **Búsqueda automática de antena:** Pulse el botón **OK** del mando a distancia para realizar la búsqueda automática de canales DVB-T/T2.
- **Escaneo Manual de Antena:** Seleccione el Canal RF utilizando los botones direccionales Derecha/Izquierda. Se mostrarán el Nivel de Señal y la Calidad de Señal del canal seleccionado. Seleccione Iniciar búsqueda y pulse **OK** para iniciar la búsqueda del canal RF seleccionado. Los canales encontrados se almacenarán en la lista de canales.
- **Escaneo de actualización (Escaneo automático de antena):** Pulse el botón **OK** para activar/desactivar la función de actualización. Cuando está Activada, actualizará la información de la lista de canales pulsando Antena Auto Scan.

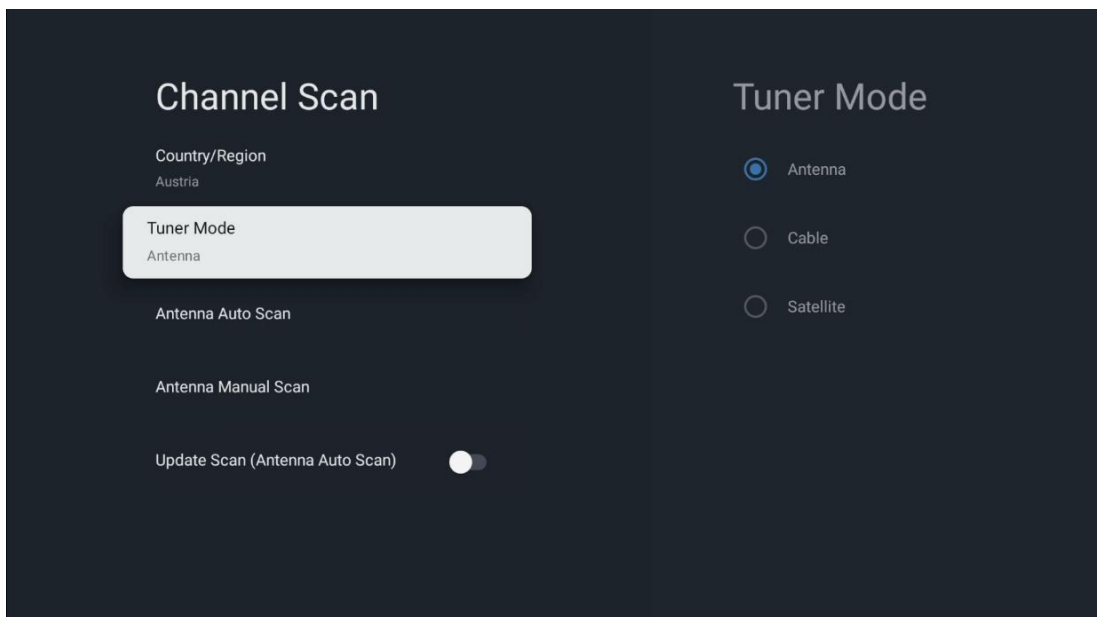

10.2.1.1.2 Cable

Seleccione Cable en el submenú Modo Sintonizador y pulse el botón **Atrás** para volver al menú Exploración de Canales.

Seleccione el submenú Exploración automática de cable o Exploración manual de cable y pulse **OK**. Introduzca su código PIN para continuar con la búsqueda de canales.

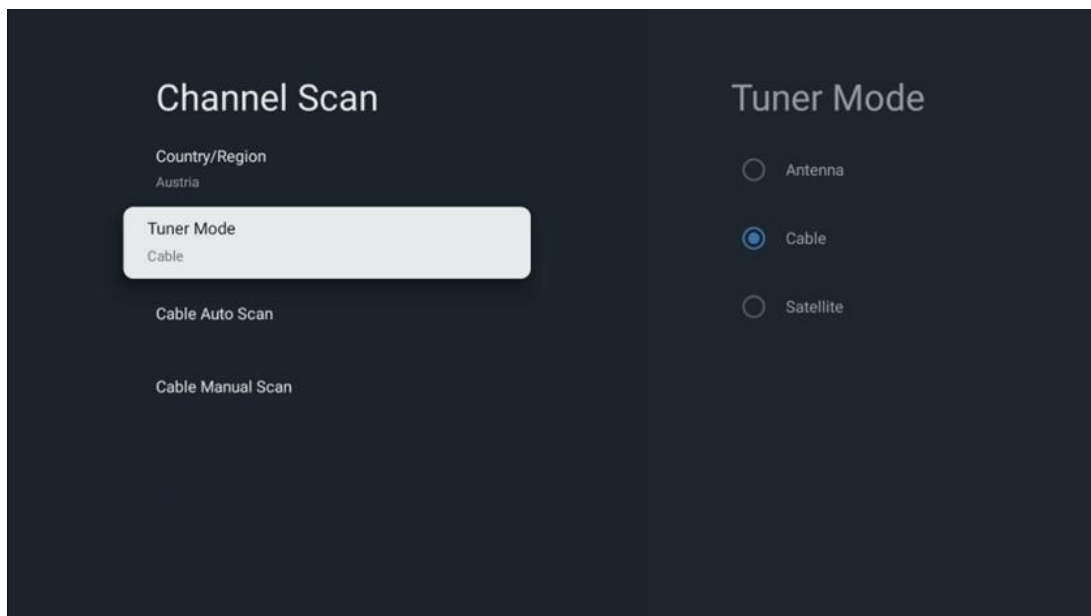

Exploración automática de cables

Seleccione su operador de Cable o seleccione Otros y pulse el botón **OK** de su mando a distancia para realizar la búsqueda automática de canales DVB-C digitales y analógicos.

Operador Scan

Opcionalmente, los proveedores de televisión por cable DVB-C aparecen en la lista durante la instalación inicial de canales y en la lista del operador en los ajustes, dependiendo del país elegido.

Otros

Si recibe la señal DVB-C de proveedores de televisión por cable no dedicados, seleccione la opción Otros. Pulse **OK** para iniciar la búsqueda de canales. En el menú Búsqueda de canales, puede seleccionar una de las tres opciones de búsqueda de canales: Completa, Avanzada o Rápida.

- **Completo:** Búsqueda automática de todos los canales DVB-C disponibles.
- **Avanzada:** Búsqueda automática de todos los canales DVB-C disponibles. Para esta opción, es necesario introducir los parámetros de recepción del proveedor de DVB-C, la frecuencia y el ID de red. Con esta opción de búsqueda, los canales se ordenan por LCN de los proveedores de cable.

- **Rápido:** Búsqueda automática de todos los canales DVB-C disponibles. Esto buscará todos los transpondedores de cable disponibles con los símbolos estándar.

manual por cable

Pulse el botón **OK** para entrar en los ajustes de búsqueda. Pulse los botones direccionales Izquierda/Derecha para seleccionar el número de canal o la frecuencia en la que desea realizar la búsqueda manual de un transpondedor de canal DVB-C.

10.2.1.1.3 Satélite

Nota para la instalación de canales vía satélite para televisores Thomson instalados en Austria o Alemania:

Nuestros televisores Thomson disponen de una función de preselección de canales por satélite, que sólo puede seleccionarse y ejecutarse durante la instalación inicial de los televisores. Esta función **sólo** está disponible si se ha seleccionado Austria o Alemania como países de instalación durante la instalación inicial del televisor.

Esta función **sólo** se realizará durante la instalación inicial del televisor cuando instale los canales vía satélite.

Seleccione Satélite en el submenú Modo Sintonizador y pulse el botón **Atrás** para volver al menú Exploración de Canales.

Seleccione el submenú Búsqueda automática de satélite y pulse **OK**. Introduzca su código PIN para continuar con la búsqueda de canales.

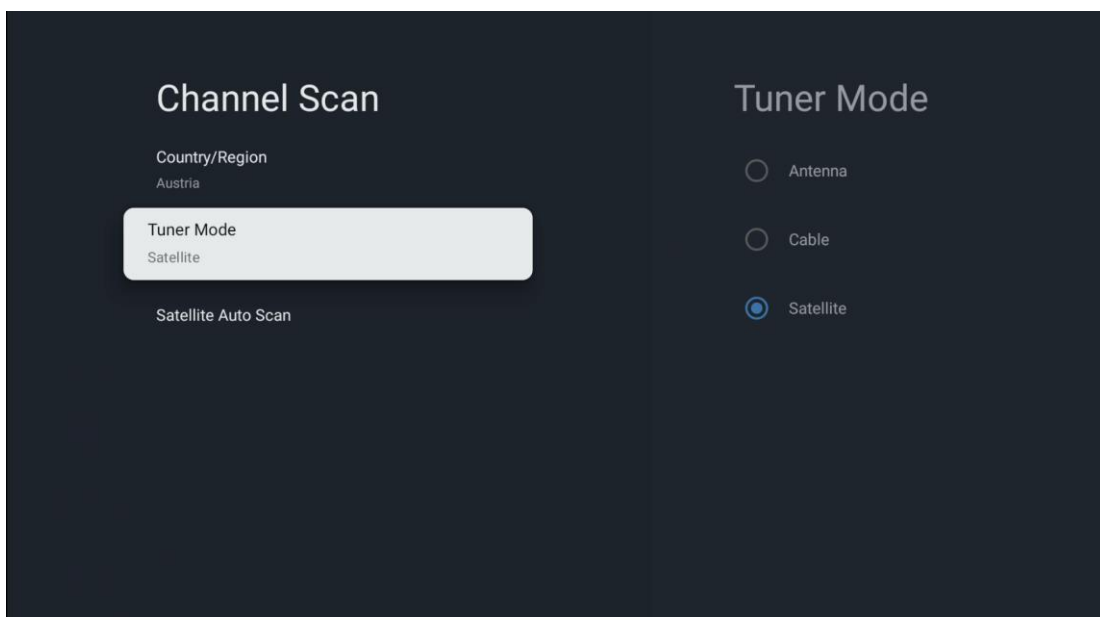

La explicación detallada de la instalación del satélite se encuentra en el capítulo 7.3 de este Manual del Usuario.

10.2.1.2 Configuración del canal digital

10.2.1.2.1 Configuración de subtítulos

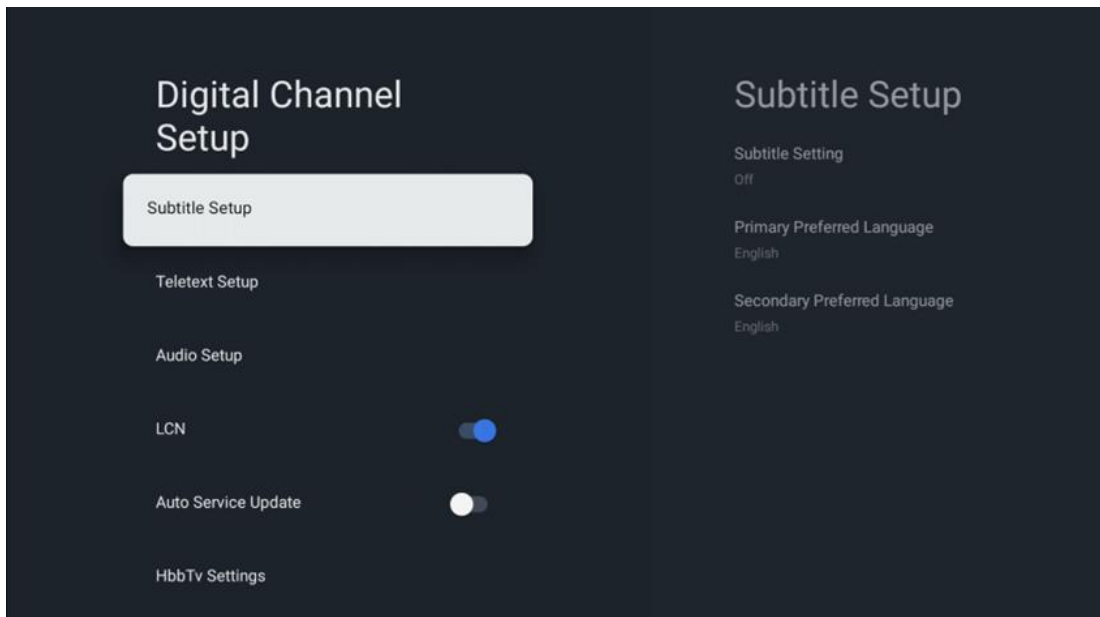

- **Configuración de subtítulos:** Configure esta opción como Apagado, Básico o Discapacidad auditiva. Si se selecciona Discapacidad auditiva, proporciona subtítulos con descripciones adicionales para espectadores sordos o con discapacidad auditiva.
- **Idioma principal preferido:** Establezca uno de los idiomas de la lista como primer idioma de preferencia de subtítulos digitales.
- **Idioma secundario preferido:** Establezca uno de los idiomas de la lista como segundo idioma de subtítulos digitales preferido. Si el idioma principal seleccionado en la opción de idioma de subtítulos digitales no está disponible, los subtítulos se mostrarán utilizando este ajuste.

10.2.1.2.2 Configuración del teletexto

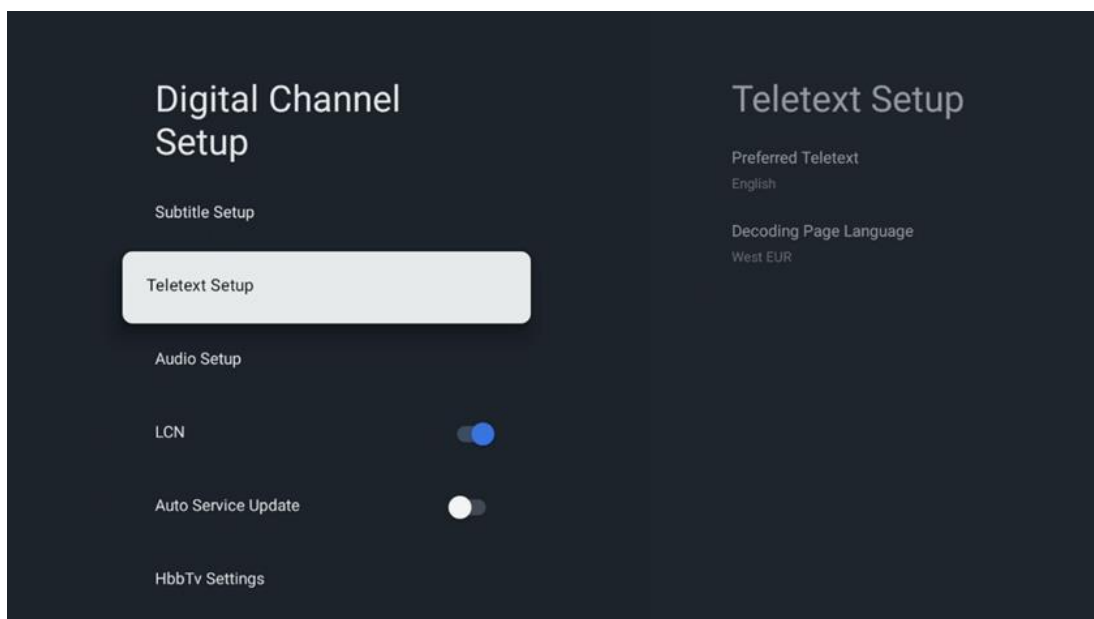

- **Teletexto preferido:** Configura el idioma del teletexto para las emisiones digitales.
- **Idioma de la página de descodificación:** Configura el idioma de la página de descodificación para la visualización del teletexto.

10.2.1.2.3 Configuración de audio

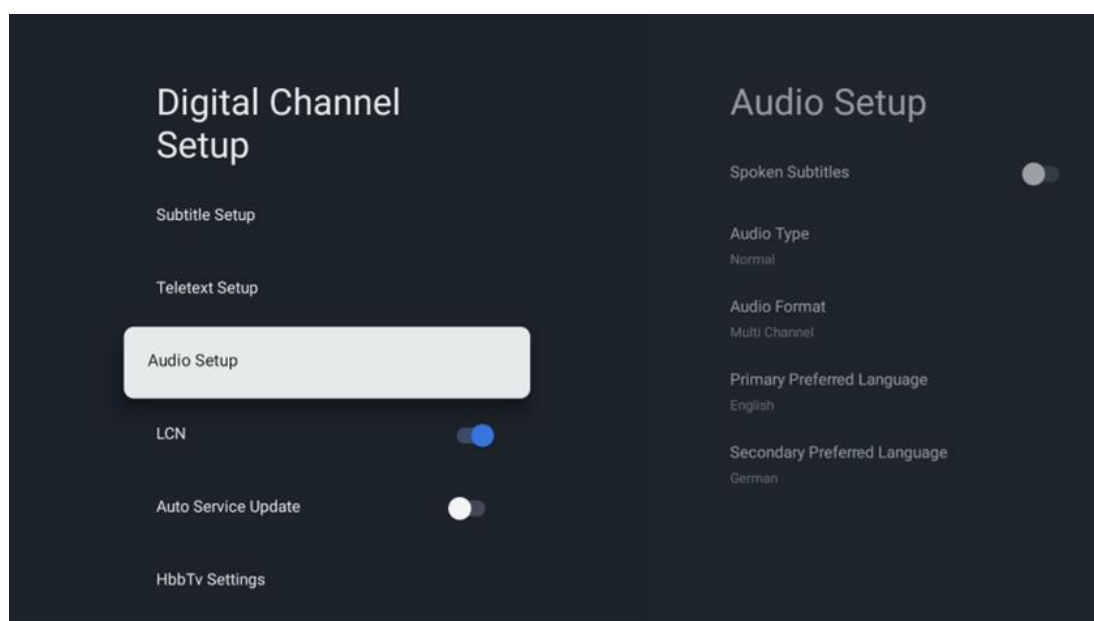

- **Subtítulos hablados:** Cuando está activado, los subtítulos también se leen en voz alta.
- **Tipo de audio:** Seleccione la opción Discapacidad auditiva, si el televisor está destinado a ser utilizado por una persona con problemas de audición.

- **Formato de audio:** Selecciona Estéreo o Multicanal, dependiendo de la configuración de tu sistema de audio.
- **Idioma principal preferido:** Establezca una de las opciones de idioma de la lista como primer idioma de audio preferido.
- **Idioma secundario preferido:** Establezca una de las opciones de idioma de la lista como segundo idioma de audio preferido. Si el idioma principal seleccionado en la opción de idioma de audio no está disponible, el audio se reproducirá utilizando este ajuste.

10.2.1.2.4 LCN

La numeración lógica de canales (LCN) en televisión digital asigna un número único a cada canal según la información del proveedor.

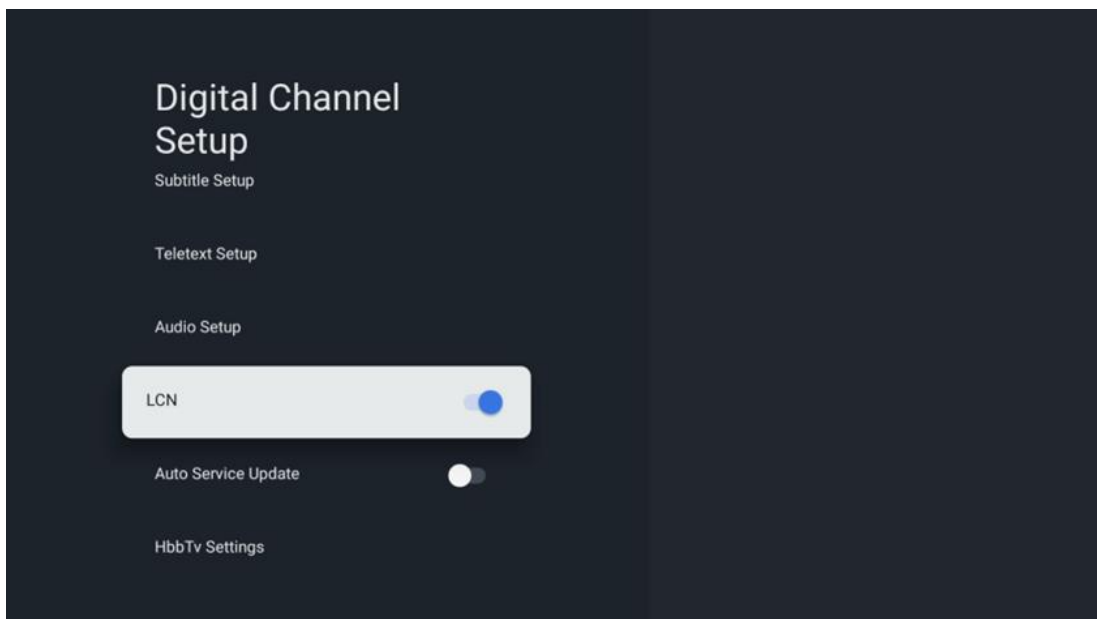

10.2.1.2.5 Actualización de Auto Service

Si activa la actualización automática de servicios, el televisor actualizará y añadirá automáticamente nuevos canales o servicios digitales.

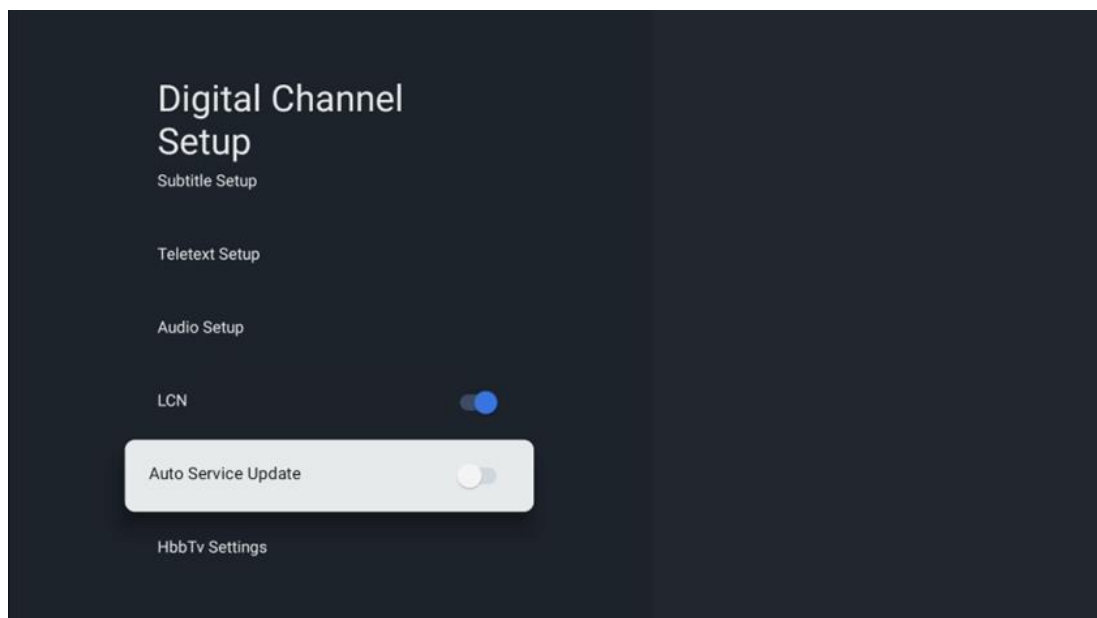

10.2.1.2.6 Configuración de HbbTv

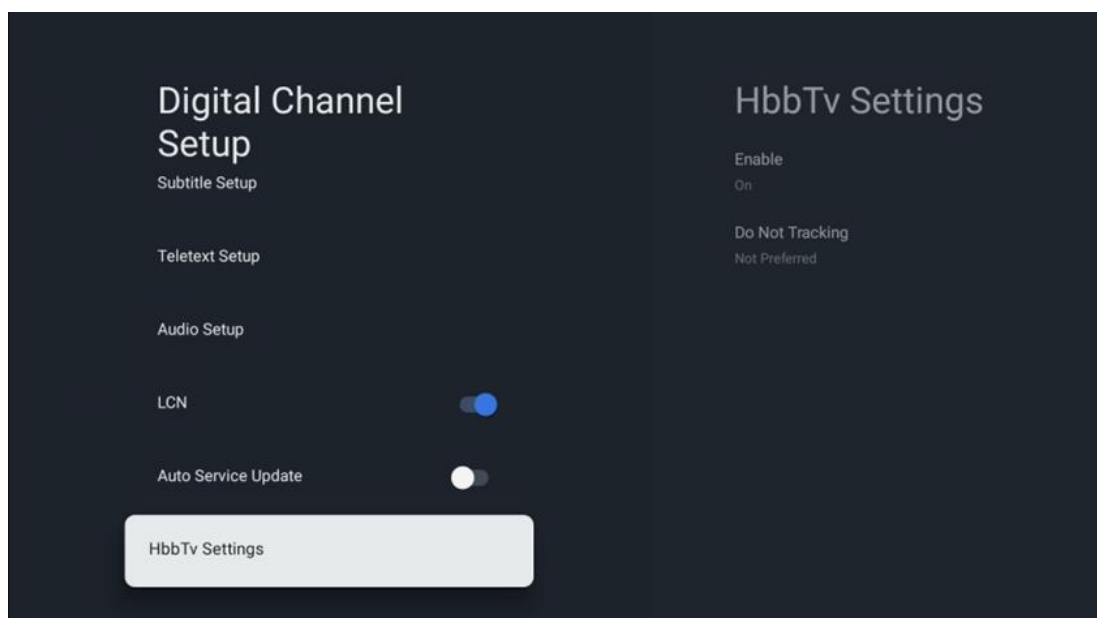

- **Activar:** Activar o desactivar HbbTv.
- **No Rastrear:** Cuando está Activado, desactiva el rastreo en los canales con la función HbbTv. Normalmente, los canales rastrean tus datos sólo con fines publicitarios.

10.2.1.3 Guía electrónica de programas (EPG)

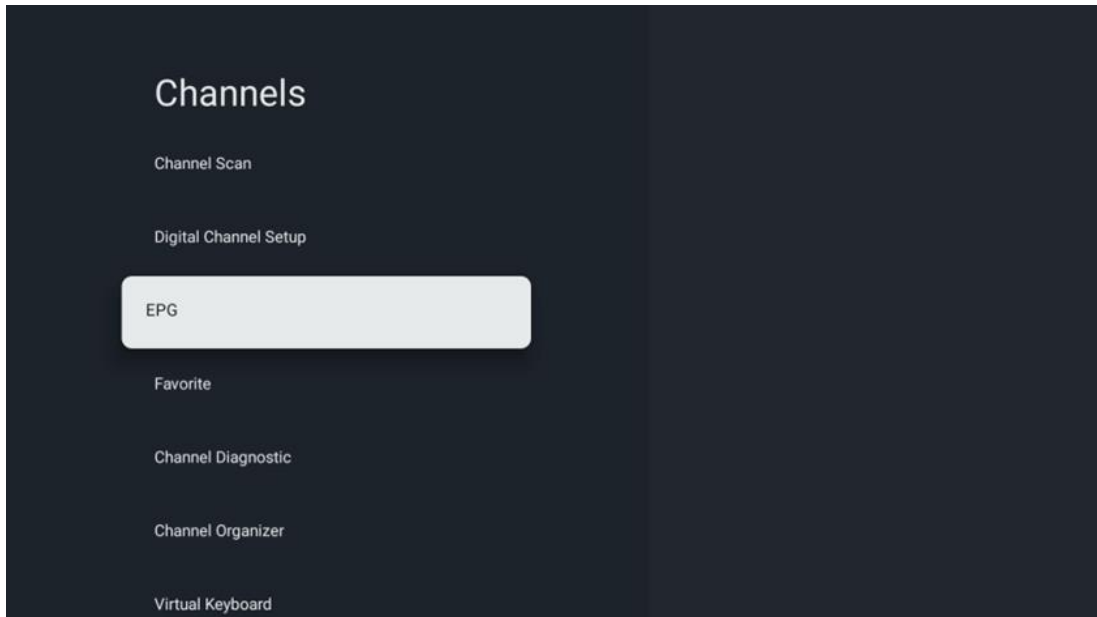

Al pulsar **OK** en el mando a distancia, el televisor te redirige a la aplicación Live TV y abre la EPG. Experimenta la comodidad de la función de Guía Electrónica de Programas (EPG) en tu televisor, que te permite navegar sin esfuerzo por la programación de los canales disponibles actualmente en tu lista de canales. Tenga en cuenta que la disponibilidad de esta función depende del programa.

Alternativamente, puede acceder a la guía electrónica de programas mientras está en el modo TV en directo, simplemente pulsando el botón **OK** y seleccionando Guía de programas. Para volver a TV en directo, pulse el botón **Atrás** del mando a distancia.

Navigate por la guía de programas utilizando los botones de dirección del mando a distancia. Utilice los botones direccionales Arriba/Abajo o los botones Programa +/- para navegar por los canales, y los botones direccionales Derecha/Izquierda para seleccionar un evento deseado en el canal resaltado. En la parte inferior de la pantalla se mostrará información detallada, como el nombre completo del evento, la hora de inicio y fin, la fecha, el género y una breve descripción, si está disponible.

Para obtener más información sobre un evento resaltado, pulse el botón **OK**. Seleccione Ver si el programa se está emitiendo actualmente.

Para ver los eventos del día anterior o siguiente, basta con pulsar los botones rojo o verde respectivamente. Para añadir o eliminar canales a/de los favoritos, basta con pulsar los botones amarillo o azul respectivamente. Estas funciones se asignan a los botones de color de su mando a distancia si están disponibles. Consulte las instrucciones en pantalla para conocer las funciones específicas de cada botón.

Tenga en cuenta que no podrá acceder a la guía si la fuente de entrada de TV está bloqueada. Puede bloquear/desbloquear la fuente de entrada yendo a Configuración de TV en directo > Opciones de TV > Opciones de canal > Control parental > Fuente bloqueada.

10.2.1.4 Favoritos

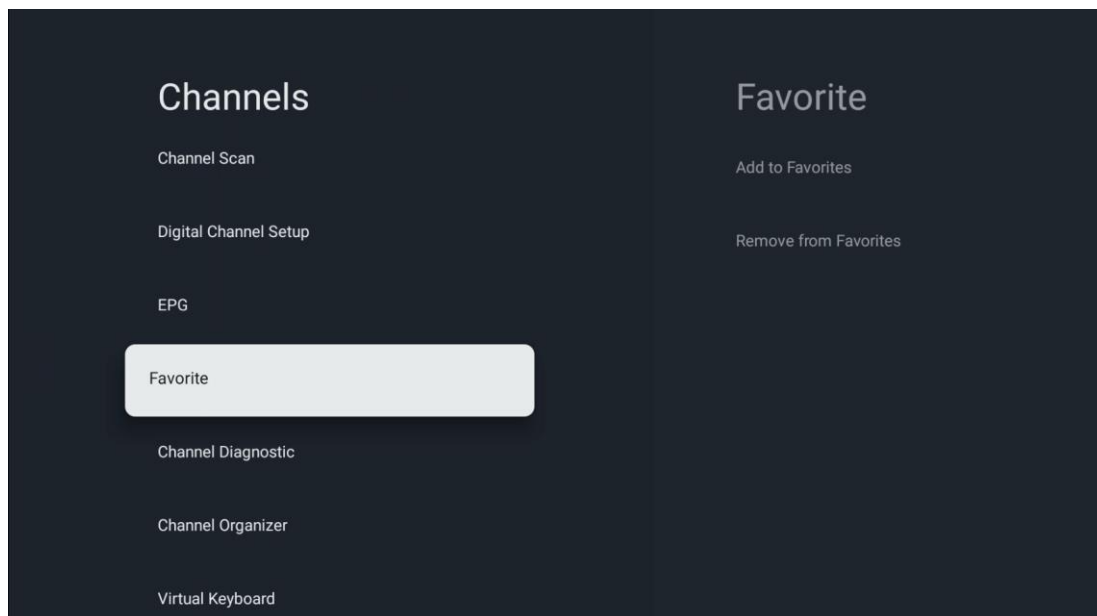

10.2.1.4.1 Añadir a favoritos

Añade tus canales más vistos o favoritos a tu lista de favoritos siguiendo estos pasos:

- En la pantalla de inicio, seleccione la aplicación Live TV y pulse **OK** para abrirla o pulse el botón **Live TV** del mando a distancia.
- Seleccione el canal que desea añadir
- Pulse la tecla **Configuración** del mando a distancia y vaya a Canales y entradas > Canales > Favoritos.
- Seleccione Añadir a Favoritos y elija a qué lista desea añadir este canal.

También puede añadir canales a su lista de favoritos en el menú de la aplicación TV en Directo. Consulte el capítulo 11.2.2.

Nota: Puede añadir el mismo canal a varias listas de favoritos.

Para ver sus listas de favoritos, consulte el capítulo 11.2.4.

10.2.1.4.2 Eliminar de Favoritos

Elimina canales de tu lista de favoritos siguiendo estos pasos:

- En la pantalla de inicio, seleccione la aplicación Live TV y pulse **OK** para abrirla o pulse el botón **Live TV** del mando a distancia.
- Seleccione el canal que desea eliminar
- Pulse la tecla **Configuración** del mando a distancia y vaya a Canales y entradas > Canales > Favoritos.
- Seleccione Eliminar de Favoritos y elija de qué lista desea eliminar este canal.

También puede eliminar canales de su lista de favoritos en el menú de la aplicación TV en Directo. Consulte el capítulo 11.2.3.

Nota: Si tienes el mismo canal en varias listas de favoritos, eliminarlo de una lista no afecta a las demás.

10.2.1.5 Diagnóstico de canales

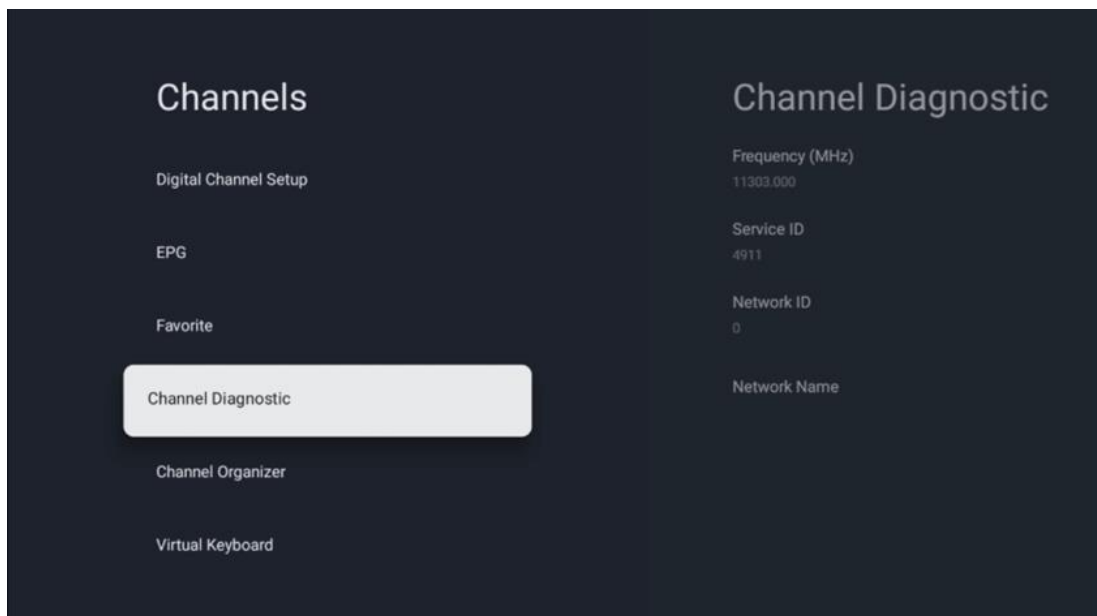

- **Frecuencia (MHz):** Muestra la frecuencia de un canal específico. Pulsando **OK** aparecerá una ventana emergente en la que se mostrará la frecuencia del canal, su nivel de señal y su calidad.
- **ID de servicio:** Muestra el ID de servicio de un canal específico.
- **ID de red:** Muestra el ID de red de un canal específico.
- **Nombre de la red:** Muestra el nombre de la red de un canal específico.

10.2.1.6 Organizador de canales

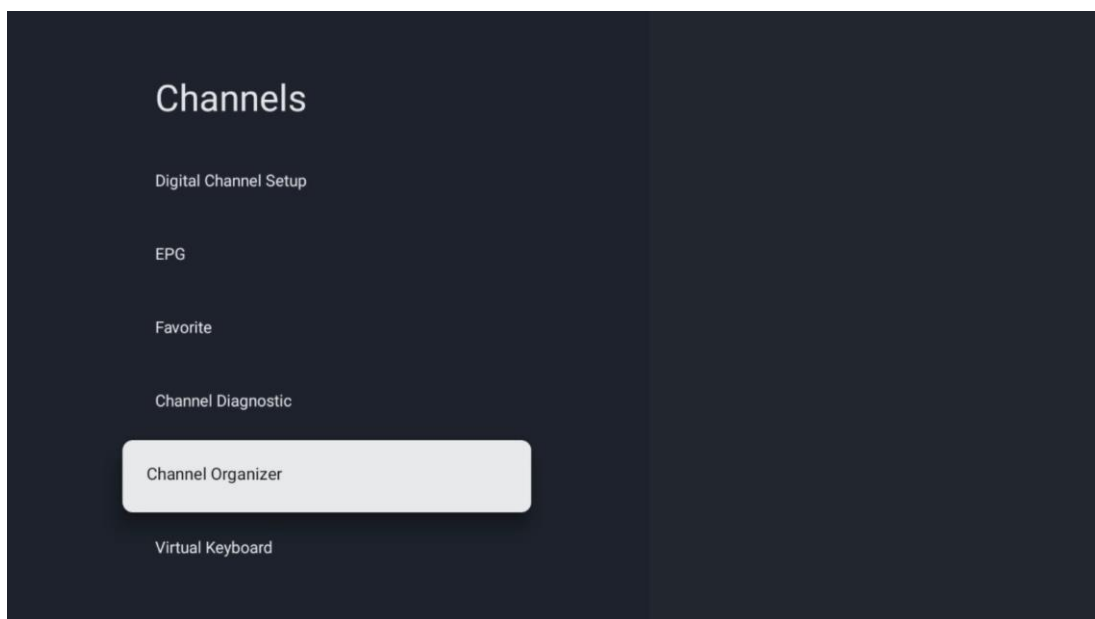

Para editar la lista de canales, asegúrese primero de que la función LCN está desactivada en el menú Configuración de Canales Digitales siguiendo estos pasos. Para más información sobre la función LCN, consulte el capítulo 10.2.1.2.4.

- Abrir la aplicación Live TV
- Pulse el botón **Ajustes**
- Vaya a Canales y entradas > Canales > Configuración de canales digitales > LCN. Desactive LCN.
- Volver a Canales pulsando el botón **Atrás**
- Seleccione Organizador de canales y pulse el botón **OK**

Seleccione el canal en el que desea realizar cambios y pulse **OK**. Están disponibles las siguientes opciones:

10.2.1.6.1 Canal OCULTAR

Ocultar canales de la lista de canales. La numeración de los canales permanecerá inalterada.

- Seleccione el canal que desea ocultar y pulse **OK**.
- Seleccione Ocultar en el menú emergente y pulse **OK**.
- Pulse **Atrás** para volver a TV en directo.

Para desocultar los canales siga estos pasos:

- Seleccione el canal que desea ocultar y pulse **OK**.
- Seleccione Desocultar en el menú emergente y pulse **OK**.
- Pulse **Atrás** para volver a TV en directo.

10.2.1.6.2 Canal SWAP

Cambia la posición de los canales en la lista de canales.

- Seleccione un canal y pulse **OK**.
- Seleccione Intercambiar en el menú emergente y pulse **OK** para entrar en el modo de intercambio.
- Seleccione el canal cuya posición desea modificar y pulse **OK**.
- Resalte otro canal con el que desee intercambiar la posición y pulse el botón Azul.
- Pulse **OK** para confirmar la acción.

El número de canales intercambiados se actualizará automáticamente en función de los cambios realizados.

10.2.1.6.3 Canal EDITAR

Edita la información de un canal, como el número o el nombre.

- Seleccione el canal que desea editar y pulse **OK**.
- Seleccione Editar en el menú emergente y pulse **OK**.
- Aparecerán ventanas emergentes con el número y el nombre del canal.
- Seleccione la información que desea editar y pulse **OK**. Aparecerá el teclado virtual, que te permitirá escribir la información personalizada.
- Seleccione OK y pulse **OK** en el mando a distancia para confirmar los cambios.
- Pulse **Atrás** para volver a TV en directo.

Nota: Si introduce un número o nombre que está ocupado por otro canal, aparecerá un mensaje de error sugiriéndole que introduzca información diferente.

10.2.1.6.4 Canal INSERTAR

Mueve varios canales a una posición diferente, lo que provoca un cambio de número. El orden de los canales permanece inalterado.

- Seleccione un canal y pulse **OK**.
- Seleccione Insertar en el menú emergente y pulse **OK**.
- Resalte y pulse **OK** para seleccionar uno o más canales que desee mover.
- Marque un canal debajo del cual desee mover los canales seleccionados y pulse **OK**.
- Pulse **OK** para confirmar la acción.

Nota: El número de canales se actualizará automáticamente en función de los cambios realizados.

10.2.1.6.5 Borrar canal

Elimine los canales no deseados de la lista de canales. Ten en cuenta que para recuperar los canales eliminados, tendrás que realizar una búsqueda de canales.

- Seleccione un canal y pulse **OK**.

- Seleccione uno o varios canales que desee eliminar en el menú emergente y pulse **OK**.
- Pulse **OK** para confirmar.
- Aparecerá una ventana de confirmación. Seleccione Sí y pulse **OK**, si desea continuar.

Nota: El número de canales se actualizará automáticamente en función de los cambios realizados.

10.2.1.6.6 Canal MOVE

Reordena la posición de los canales en la lista de canales.

- Seleccione un canal y pulse **OK**.
- Seleccione Mover en el menú emergente y pulse **OK**.
- Seleccione el canal que desea desplazar y pulse **OK**.
- Marque un canal debajo del cual desee mover los canales seleccionados y pulse **OK**.
- Pulse **OK** para confirmar la acción.

Nota: La numeración de los canales se actualizará automáticamente en función de los cambios realizados.

10.2.2 Entradas externas

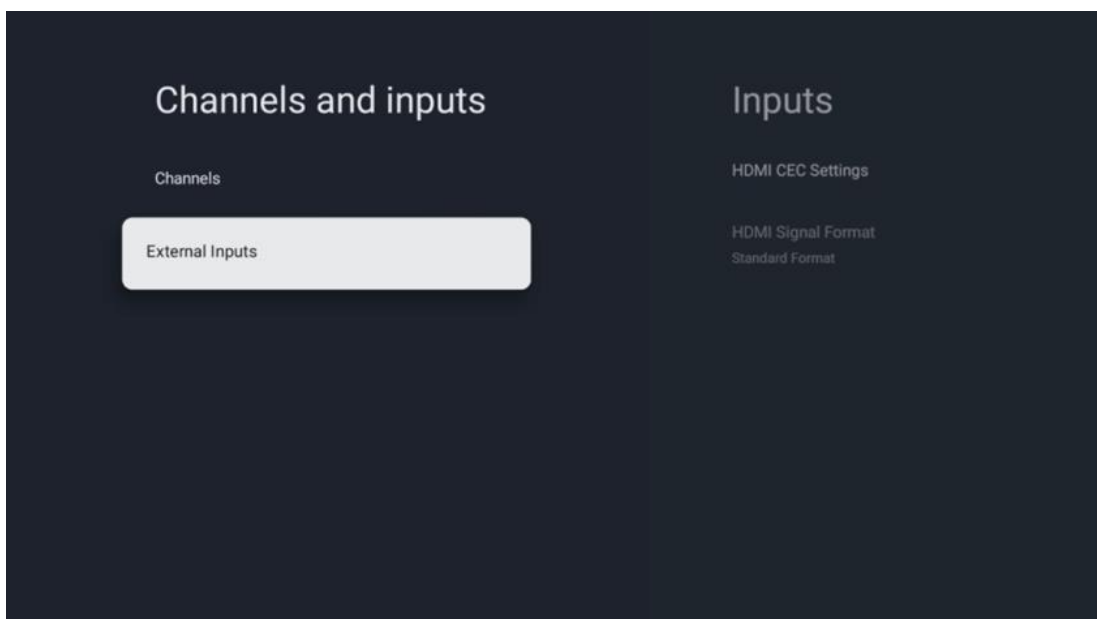

10.2.2.1 Configuración HDMI CEC

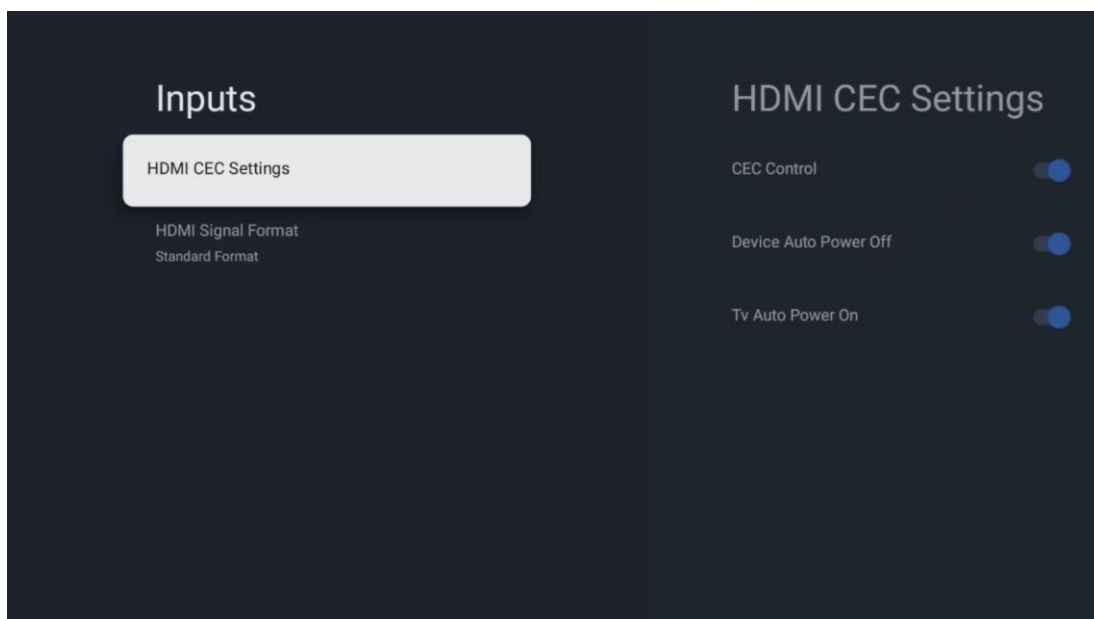

Si la función HDMI CEC (Consumer Electronics Control) está activada, puede manejar el dispositivo externo conectado a una de sus conexiones HDMI utilizando el mando a distancia del televisor. Para que funcione correctamente, el dispositivo externo conectado también debe admitir la función HDMI CEC, debe estar activada y el funcionamiento de la función HDMI CEC del dispositivo externo conectado debe estar sincronizado con la función HDMI CEC del televisor.

Por defecto, la función HDMI CEC está activada y cuando se conecta el dispositivo externo, la fuente de entrada HDMI correspondiente se renombrará con el nombre del dispositivo conectado.

El mando a distancia del televisor puede controlar el dispositivo externo automáticamente en cuanto se selecciona la fuente HDMI conectada.

- **Control CEC:** El televisor puede controlar dispositivos HDMI.
- **Apagado automático del dispositivo:** Al apagar el televisor, el dispositivo HDMI externo se apagará automáticamente.
- **Encendido automático del televisor:** Al encender el dispositivo HDMI externo, el televisor se encenderá automáticamente.

10.2.2.2 Formato de señal HDMI

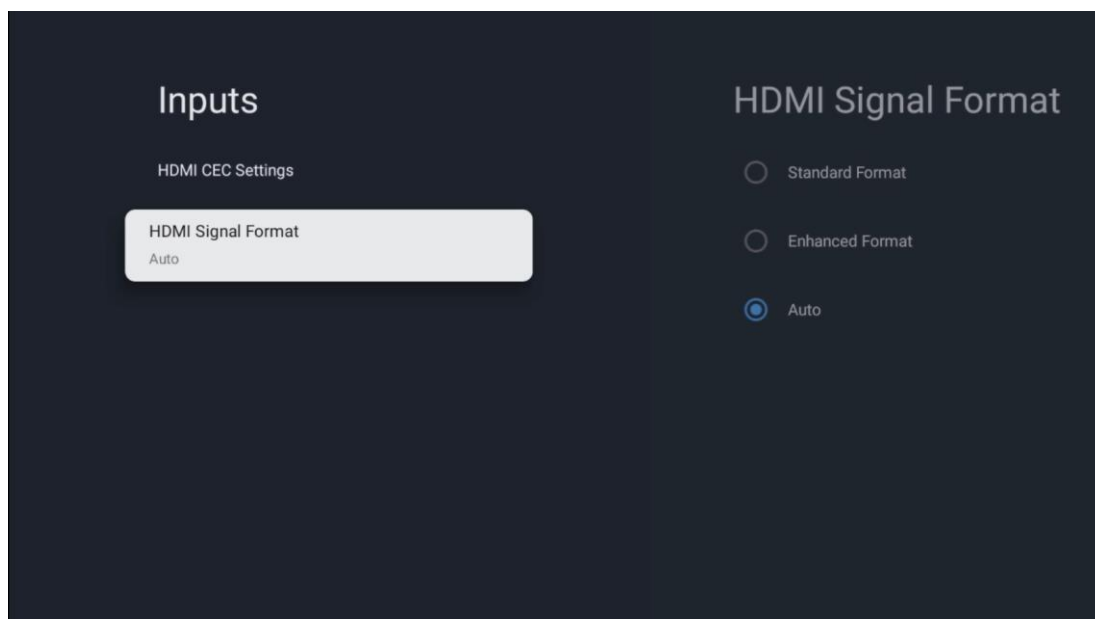

Este menú sólo está disponible si la fuente está ajustada a HDMI, y permite elegir entre tres formatos de señal disponibles:

- **Formato estándar:** Si selecciona este formato, es posible que no se admitan algunas resoluciones altas debido a la limitación de ancho de banda del protocolo HDMI 1.4.
- **Formato mejorado:** El televisor mostrará señales HDMI de alta calidad a través de la conexión HDMI 2.1. **Nota:** El televisor debe tener una conexión HDMI 2.1 y es posible que necesite un cable HDMI compatible con el protocolo HDMI 2.1. Seleccione esta opción sólo si su dispositivo admite formatos HDMI de alta calidad, como: 4K 60Hz, 4:2:0 10 bits, 4:4:4, 4:2:2, juego VRR/ALLM, etc.
- **Auto:** El televisor intentará por defecto mostrar señales de alta calidad a través de una conexión HDMI 2.1. **Nota:** El televisor debe tener una conexión HDMI 2.1 y es posible que necesite un cable HDMI compatible con el protocolo HDMI 2.1. Si su aparato no es compatible con el formato HDMI 2.1, el televisor cambiará automáticamente al formato estándar de HDMI 1.4.

10.3 Pantalla y sonido

Ajuste las opciones de imagen, pantalla, sonido y salida de audio. Utilice los botones direccionales para seleccionar una de las opciones de la parte derecha de la pantalla y confirme su elección pulsando **OK**.

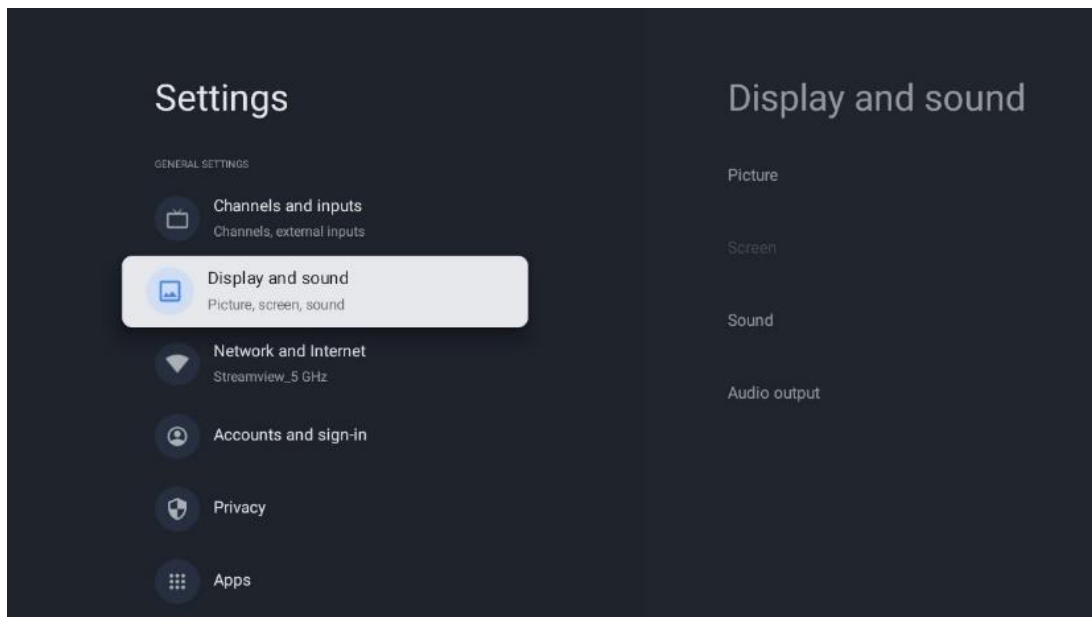

10.3.1 Fotografía

Modo de imagen

En la instalación inicial del televisor, por defecto, el televisor está configurado en modo de imagen Eco. Seleccione uno de los modos de imagen predefinidos y confirme su elección pulsando el botón **OK** del mando a distancia.

WCG

La gama cromática amplia (WCG) se asocia a menudo con el HDR, aunque no están intrínsecamente relacionados. El HDR aumenta el rango dinámico, mejorando la claridad de la imagen con brillos más intensos y oscuros más oscuros. En cambio, la WCG mejora la reproducción del color, haciendo que los rojos sean más rojos, los azules más azules y los verdes más verdes. Por lo tanto, HDR mejora la claridad de la imagen cuantitativamente, mientras que WCG lo hace cualitativamente. Pulse **OK** para seleccionar las opciones de WCG.

- **Brillo de la pantalla:** Pulse **OK** para ajustar el brillo de la pantalla.
- **Ajustes avanzados:**
 - **Temperatura de color:** Establezca la temperatura de color que prefiera. Las opciones disponibles son Estándar, Más cálido, Cálido, Frío y Más frío.
 - **Contraste dinámico:** El contraste dinámico está activado por defecto. Puede activarlo o desactivarlo.
 - **HDMI Modo PC/AV:** Esta opción de menú sólo está disponible cuando hay un PC o una videoconsola conectados al televisor.
 - **Reducción de ruido:** Configura tu preferencia de reducción de ruido como Baja, Media, Alta, Automática o desactívala.
 - **Restablecer imagen:** Restablece la configuración de imagen a los valores predeterminados de fábrica.

- **ALLM:** El modo de baja latencia automática (ALLM) es una función que cambia automáticamente entre el modo de baja latencia y el modo de alta calidad de imagen en función de la fuente de entrada de un dispositivo conectado por HDMI, como un dispositivo de juegos. Esta opción de menú sólo está disponible cuando hay un PC o una videoconsola conectados al televisor.
- **MEMC:** MEMC (Motion Estimation/Motion Compensation) es una tecnología utilizada en televisores y pantallas de vídeo para reducir el desenfoque de movimiento y las vibraciones en escenas de movimiento rápido. La estimación de movimiento identifica el movimiento en fotogramas sucesivos, mientras que la compensación de movimiento crea e inserta fotogramas intermedios para suavizar el movimiento.

10.3.2 Pantalla

Ajuste la relación de aspecto de la pantalla de su televisor.

10.3.3 Sonido

Ajuste la configuración de sonido de su televisor.

- **Modo de sonido:** Configura tus preferencias de sonido como Estándar, Cine, Música, Noticias o Personal.
- **Dolby Atmos:** Activar o desactivar Dolby Atmos. Después de cambiar esta opción de ajuste, debe desenchufar brevemente el dispositivo de la fuente de alimentación y volver a enchufarlo (reinicio de la alimentación).
- **Modo Surround:** Sólo disponible para contenidos multimedia o de reproducción de TV en directo que incluyan sonido envolvente.
- **Sólo sonido:** Apaga la pantalla del televisor y reproduce sólo el sonido. Este ajuste es útil para escuchar canales de radio recibidos por antena, TV por cable o satélite.
- **Configuración avanzada:**
 - **Mejorador de diálogos:** Ajusta automáticamente el sonido de los diálogos, haciendo que destaquen sobre los demás sonidos.
 - **Balance:** Ajusta el balance de volumen izquierdo y derecho para altavoces y auriculares.
 - **Restablecer sonido:** Restablece la configuración de sonido a los valores predeterminados de fábrica.

10.3.4 Salida de audio

Dispositivo de salida

- **Altavoces del televisor:** Seleccione esta opción si su televisor no está conectado al receptor de AV mediante una salida de audio óptica o mediante un cable HDMI.
- **SPDIF/Optical:** Seleccione esta opción de audio si su televisor está conectado al receptor de AV a través del cable óptico.

- **HDMI ARC:** Seleccione esta opción de audio si su televisor está conectado al receptor de AV a través de HDMI desde el puerto eARC de su televisor.

Tipo de salida de audio

- **PCM (modulación por impulsos codificados):** Una señal de audio analógica se convierte en una señal digital que es demodulada individualmente y reproducida por el receptor AV.
- **Passthrough:** La señal de audio se transmite al receptor AV sin modulación de TV.
- **Auto:** La salida de audio del televisor se configura automáticamente en función del receptor AV conectado.

Retardo de audio digital (ms)

Ajusta el retardo de la salida de audio.

Volumen de audio digital

Ajusta el nivel de volumen de la salida de audio.

eARC

- **Off:** Activar o desactivar la función eARC.
- **Auto:** La función eARC de la salida HDMI se configura automáticamente según el receptor AV o la barra de sonido conectados.

10.4 Redes e Internet

Puede configurar los ajustes de red de su televisor utilizando las opciones de este menú.

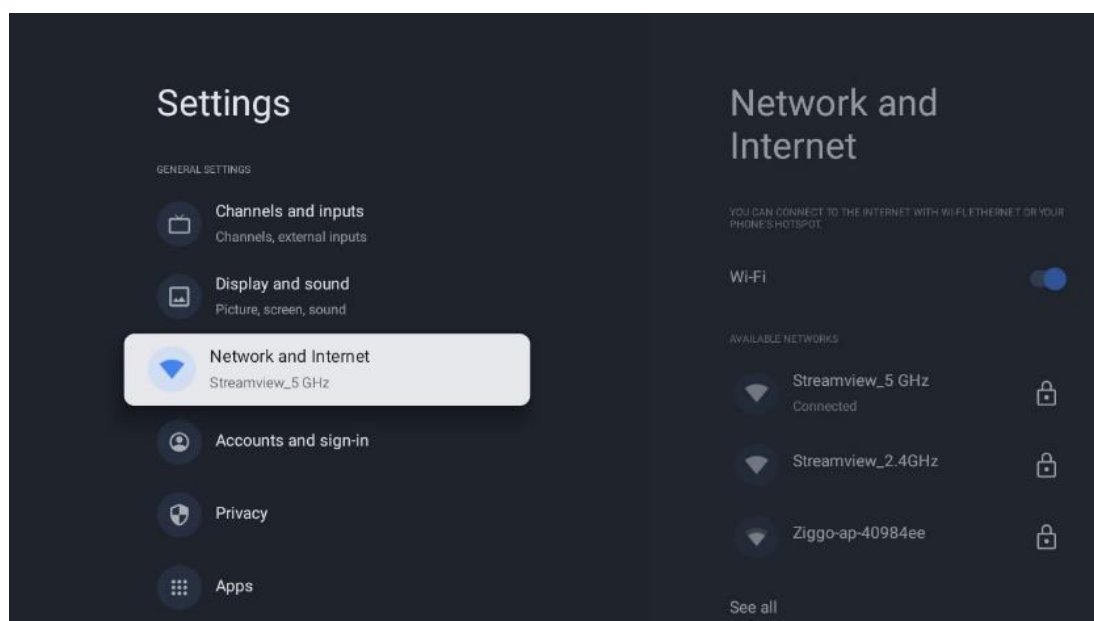

10.4.1 Wi-Fi activado/desactivado

Activar y desactivar la función de LAN inalámbrica (WLAN).

10.4.2 Elija la red Wi-Fi disponible

Cuando la función Wi-Fi esté activada, aparecerá una lista de las redes inalámbricas disponibles. Resalte Ver todas y pulse **OK** para ver todas las redes. Seleccione una y pulse **OK** para conectarse. Es posible que se le pida que introduzca una contraseña para conectarse a la red seleccionada en caso de que la red esté protegida por contraseña.

10.4.3 Otras opciones

- **Añadir nueva red:** Añadir redes con SSID ocultos.
- **Exploración siempre disponible:** Puedes dejar que el servicio de localización y otras apps busquen redes, aunque la función Wi-Fi esté desactivada. Pulsa **OK** para activarla o desactivarla.

10.4.4 Opciones Ethernet

- **Conectado / No conectado:** Muestra el estado de la conexión a Internet a través de Ethernet, direcciones IP y MAC.
- **Configuración del proxy:** Configure manualmente un proxy HTTP para el navegador. Este proxy no puede ser utilizado por otras aplicaciones.
- **Ajustes IP:** Configura los ajustes IP de tu televisor.

10.5 Cuentas e inicio de sesión

- **Cuenta de Google TV:** Esta opción estará disponible si has iniciado sesión en tu cuenta de Google. Puede bloquear las preferencias de la cuenta, configurar las preferencias de sincronización de datos, gestionar los pagos y las compras, ajustar la configuración del Asistente de Google, activar el modo solo Apps y eliminar la cuenta del televisor.
- **Añadir cuenta:** Añade una nueva cuenta iniciando sesión en ella.
- **Añadir un niño:** Añade una cuenta para niños con protección parental.

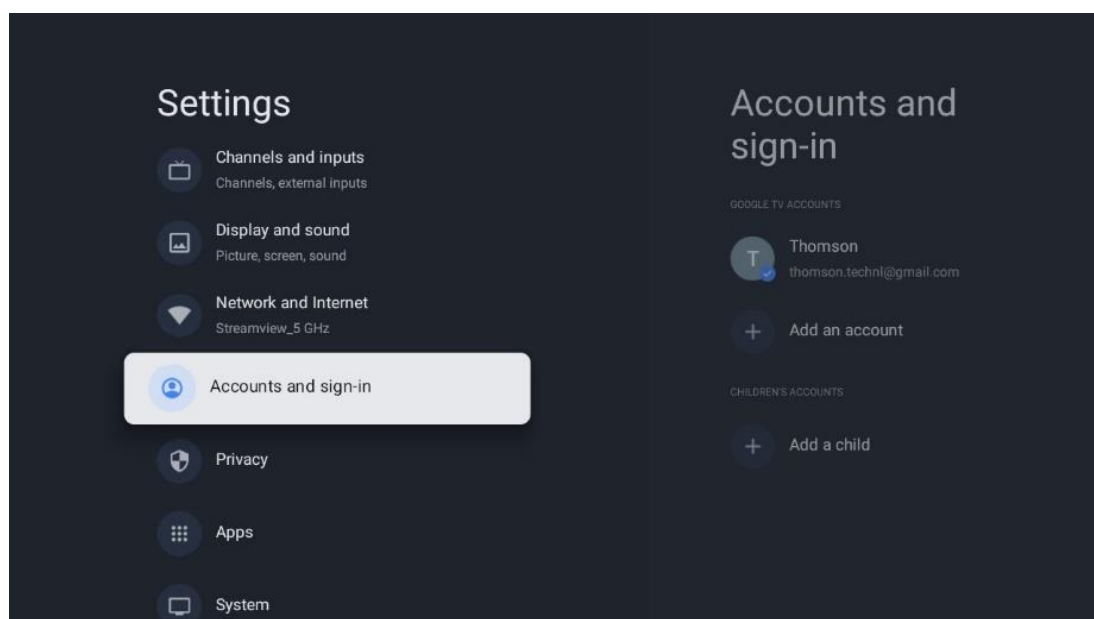

10.6 Privacidad

Cambia y ajusta la configuración de privacidad y los permisos de las aplicaciones.

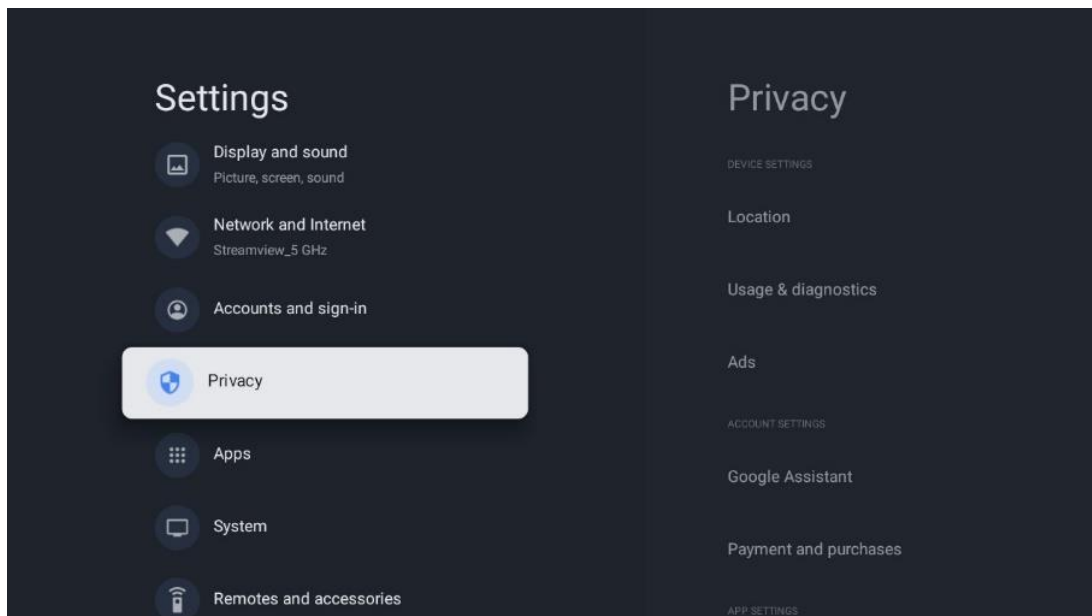

Configuración del dispositivo

- **Ubicación:** Seleccione si Google puede recopilar datos de ubicación según su Wi-Fi. Es importante que proporcione a Google su ubicación porque la instalación de muchas aplicaciones depende de la Geolocalización. La instalación de determinadas aplicaciones de streaming, especialmente las que transmiten canales de emisión de TV, solo es posible según las normas de Geolocalización.
- **Uso y diagnóstico:** Envía automáticamente información de diagnóstico a Google.
- **Anuncios:** Selecciona si se permite a Google recopilar datos de uso y diagnósticos y promocionarte anuncios personalizados.

Configuración de la cuenta:

- **Asistente de Google:** Selecciona tu cuenta activa, consulta los permisos, selecciona qué aplicaciones deben incluirse en los resultados de búsqueda, activa el filtro de búsqueda segura y consulta las licencias de código abierto.
- **Pagos y compras:** Configure los ajustes de pago y compras de Google.

Configuración de la aplicación:

- **Acceso especial a apps:** Selecciona qué apps pueden acceder a tu información y tienen acceso especial.
- **Seguridad y restricciones:** Puede utilizar las opciones de este menú para permitir o restringir la instalación de apps de fuentes distintas a Google Play Store. Configure las opciones para que el televisor no permita o advierta de la instalación de aplicaciones que podrían causar problemas graves.

10.7 Aplicaciones

Utilice las opciones de este Menú para gestionar las aplicaciones instaladas en su televisor.

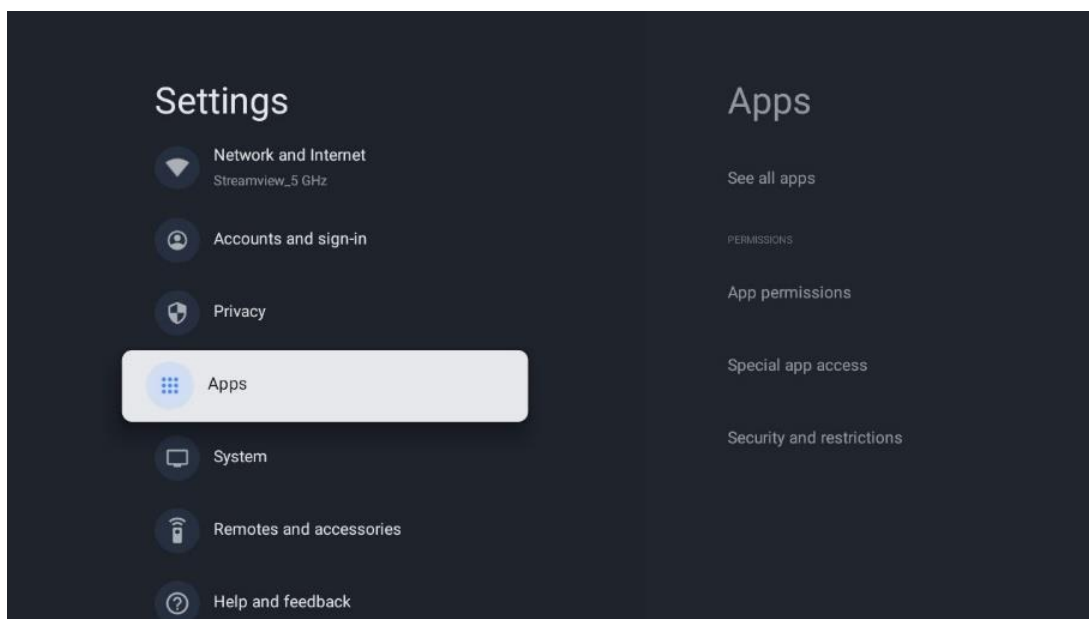

Aplicaciones abiertas recientemente: Aquí se muestran las aplicaciones abiertas recientemente.

Ver todas las aplicaciones: Seleccione Ver todas las aplicaciones y pulse **OK** para ver una lista completa de todas las aplicaciones instaladas en su televisor. También podrás ver el espacio de almacenamiento que ocupa cada App. Desde aquí puedes comprobar las versiones de las aplicaciones, iniciar o forzar la detención de su funcionamiento, desinstalar las aplicaciones descargadas, comprobar los permisos y activarlos o desactivarlos, gestionar las notificaciones, borrar los datos y la caché y mucho más. Basta con seleccionar una aplicación y pulsar **OK** para acceder a las opciones disponibles.

Permisos: Gestiona los permisos y algunas otras características de las apps.

- **Permisos de las aplicaciones:** Las apps se ordenarán por categoría de tipo de permiso. Puedes activar/desactivar los permisos de las aplicaciones dentro de estas categorías.
- **Acceso especial a la aplicación:** Configura las funciones de la app y los permisos especiales.
- **Seguridad y restricciones:** Mediante las opciones de este menú, puede permitir o restringir la instalación de aplicaciones de fuentes distintas a Google Play Store. Configure el televisor para que no permita o avise antes de instalar aplicaciones que puedan causar daños.

10.8 Sistema

Utilice los botones direccionales para ver las opciones Acerca de, Fecha y hora, Idioma, Almacenamiento, Potencia y energía y otras. Pulse **OK** para seleccionar la subopción correspondiente que desee ajustar.

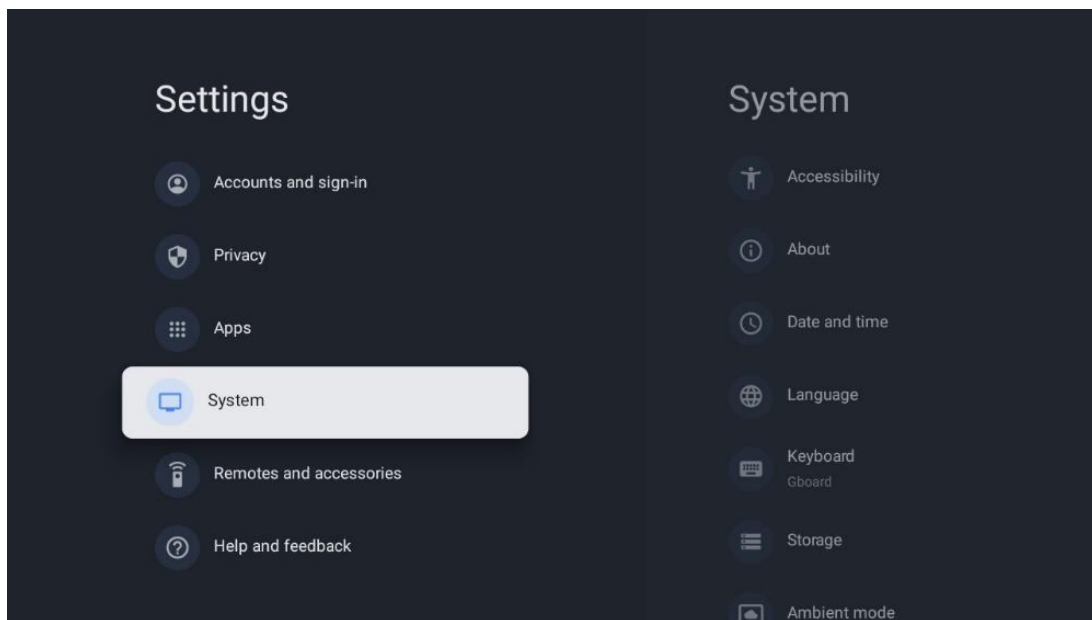

10.8.1 Accesibilidad

- **Subtítulos:** Activa o desactiva los subtítulos, ajusta su idioma y el tamaño del texto y elige un estilo de subtítulo.
- **Texto de alto contraste:** Activa o desactiva el texto de alto contraste.
- **Texto a voz:** Activa o desactiva la función de texto a voz de Google. Esta función pondrá voz automáticamente al texto que aparezca en tu pantalla. Es una función útil para personas con problemas de visión. En esta sección del menú puedes ajustar la configuración de Texto a voz, como la velocidad de voz y el idioma predeterminado.
- **Acceso directo de accesibilidad:** Activar o desactivar.
- **Conversación:** Activa o desactiva el talk back y personalízalo.
- **Acceso al conmutador:** Activa o desactiva el acceso al conmutador y personalízalo.

10.8.2 Acerca de

Aquí puedes encontrar información sobre el hardware y el software de tu televisor, así como el sistema operativo Android y la versión ESN de Netflix.

- **Actualización del sistema:** Seleccione esta opción del menú y pulse **OK** en el mando a distancia para comprobar si hay una actualización de software disponible para su televisor.
- **Nombre del dispositivo:** Seleccione esta opción del menú y pulse **OK** en el mando a distancia para cambiar el nombre o asignar un nombre personalizado a su televisor.

Esto es importante porque su televisor debe identificarse correctamente en su red o al realizar la función Chromecast.

- **Reiniciar:** Seleccione esta opción del Menú para restablecer el televisor a los ajustes de fábrica y reinstalar el televisor.
- **Estado:** En este menú encontrará la información de hardware de su televisor, como la dirección IP, la dirección MAC, la dirección Bluetooth, el número de serie y el tiempo de actividad.
- **Información legal:** En este menú encontrará la Información legal de su televisor.
- **Modelo:** Te muestra el modelo de tu televisor.
- **Versión del sistema operativo Android TV:** Muestra la versión del sistema operativo instalada en el televisor.
- **Nivel de parche de seguridad del sistema operativo Android TV:** Muestra la fecha del parche de seguridad instalado en el televisor.

10.8.3 Fecha y hora

Ajuste la fecha y la hora en su televisor. Puede hacer que estos datos se actualicen automáticamente a través de la red o mediante emisiones. Ajústelos según su entorno y preferencias. Desactive la opción Fecha y hora automáticas si desea cambiar la fecha o la hora manualmente. A continuación, configure las opciones de fecha, hora, zona horaria y formato de hora.

10.8.4 Idioma

Ajuste el idioma de los menús de su televisor.

10.8.5 Teclado

Selecciona tu tipo de teclado virtual y gestiona la configuración del teclado.

10.8.6 Almacenamiento

Aquí se muestra el estado total del espacio de almacenamiento del televisor y de los dispositivos conectados, si están disponibles. Para ver información detallada sobre el uso, resalte Partición de almacenamiento interno o Dispositivo de almacenamiento externo conectado y pulse **OK**. También se muestran las opciones para expulsar y formatear los dispositivos de almacenamiento conectados.

10.8.7 Modo Ambiente

El modo Ambiente de un televisor es una función que transforma la pantalla del televisor en un marco de fotos digital o una pantalla de arte virtual cuando no se utiliza. Puedes activar manualmente este modo en esta sección del menú.

- **Canales:** Elige el origen de las fotos o imágenes que se mostrarán en el modo ambiente.
- **Más ajustes:**

- Muestra el tiempo en grados C o F. Puede elegir mostrar ambos sistemas de grados u ocultar todos los grados.
- Mostrar u ocultar la hora.
- Ajusta las fotos personales y la configuración de Google Fotos.
- Retrato Google Fotos.
- Conservación de fotos personales.
- Ajusta la velocidad del pase de diapositivas.

10.8.8 Potencia y energía

- **Comportamiento al encender:** Elige si quieres ver la pantalla de inicio de Google TV o la última fuente de entrada utilizada después de encender el televisor.
- **Ahorro de energía:** Ajusta el tiempo de inactividad, tras el cual el televisor se apaga automáticamente.

10.8.9 Fundición

Al ejecutar la función Chromecast desde el dispositivo móvil que esté en la misma red que el televisor, este será reconocido como dispositivo Google Cast y permitirá que el Asistente de Google y otros servicios despierten el televisor y respondan a los dispositivos Chromecast conectados. Será posible transmitir contenidos o contenido multimedia local desde sus dispositivos móviles a su televisor.

Seleccione su preferencia para la disponibilidad de Chromecast. Tienes tres opciones de configuración:

- **Siempre:** tu televisor siempre será visible para otros dispositivos que admitan esta función (incluso si está en modo de espera y la pantalla está apagada).
- **Mientras se emite:** Tu televisor solo será visible mientras utilices la función Chromecast.
- **Nunca:** Tu televisor no será visible para otros dispositivos.

10.8.10 Google

Compruebe si hay actualizaciones de servicio del sistema disponibles.

10.8.11 Sonidos del sistema

Activar o desactivar los sonidos del sistema.

10.8.12 Televisión

- **Temporizador de apagado automático:** Ajuste la hora a partir de la cual el televisor debe apagarse automáticamente.
- **Modo de espera de TV inactiva:** Establezca un tiempo tras el cual el televisor debe apagarse automáticamente cuando esté inactivo.

- **Ajuste del temporizador de salida:** Establezca un tiempo después del cual el televisor debe ir automáticamente a la pantalla de inicio o al modo TV/HDMI cuando está inactivo.
- **Ajustes:**
 - **Bloqueo:** Configura las opciones del Control Parental como: Activado / Desactivado, Bloqueo de fuentes de entrada, canales que deben bloquearse, clasificaciones y modificación del Código PIN.
 - **Poder:**
 - **Despertar en red:** Activado/Desactivado.
 - **WoW:** Activa o desactiva la función Wake on WLAN. Esta función permite encender o despertar el televisor a través de la red inalámbrica.
 - **WoL:** Activa o desactiva la función Wake on LAN. Esta función permite encender o despertar el televisor a través de la red.
 - **Despertar en Chromecast:** Activado/Desactivado. El televisor se encenderá o apagará al iniciar o detener la transmisión de contenidos multimedia Chromecast desde el dispositivo móvil conectado.
 - **Modo de espera de red:** En el modo de espera de red, el modo de espera del televisor puede controlarse a través de aplicaciones especiales u otros servicios de red. La activación de esta función provoca un mayor consumo de energía.
 - **USB ADB:** Activa o desactiva el modo de depuración USB.
- **Actualización del software:** La actualización del software del televisor será realizada automáticamente por Google over the Air. No modifique esta opción del menú.
- **Condiciones generales:** Consulta los términos y condiciones.
- **Entorno:** Elige entre el modo Hogar o Tienda.
- **RCU Firmware update:** La actualización del software del mando a distancia será realizada automáticamente por Google over the Air. No modifique esta opción de menú.

10.8.13 Tiempo de funcionamiento del sistema

Se muestra todo el tiempo de funcionamiento del televisor.

10.8.14 Reinicie

Reinicia el televisor.

10.9 Mando a distancia y accesorios

Conecta a tu televisor dispositivos Bluetooth como una barra de sonido, auriculares, altavoces Bluetooth, ratón y teclado o un mando de videojuegos.

- Ponga el dispositivo que desea conectar en modo de emparejamiento.

- Seleccione la opción de menú Accesorio de emparejamiento y pulse el botón **OK** del mando a distancia para iniciar la búsqueda de dispositivos Bluetooth en modo de emparejamiento.
- Se reconocerán los dispositivos disponibles y se mostrarán en una lista.
- Seleccione el dispositivo deseado de la lista y pulse **OK** para iniciar el proceso de emparejamiento con el televisor.
- Una vez completado el proceso de emparejamiento, los dispositivos conectados por Bluetooth aparecerán en la lista de accesorios.

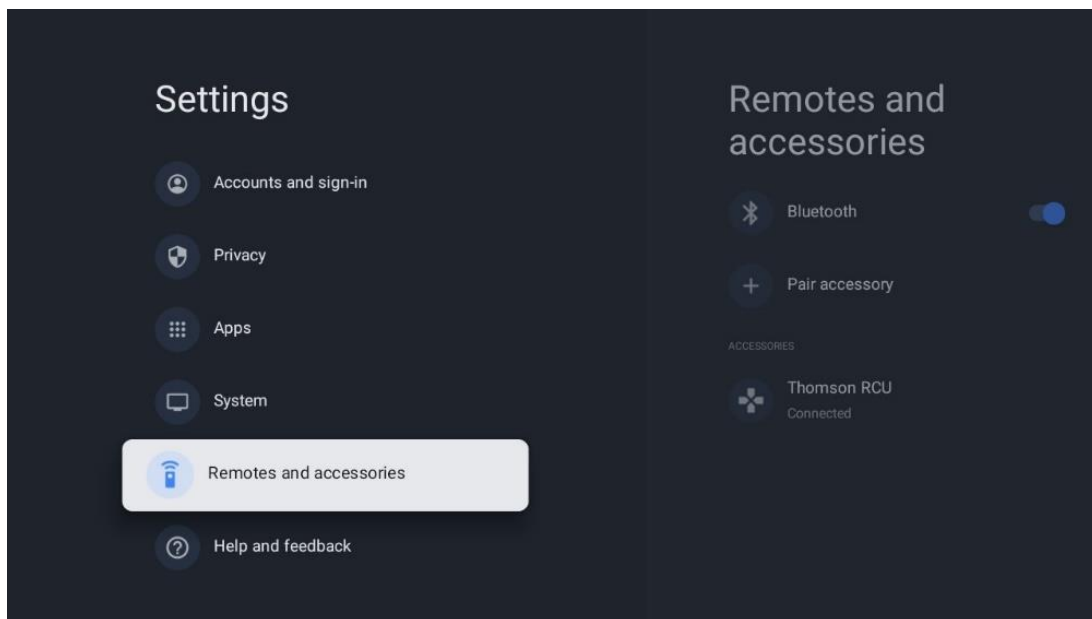

10.10 Ayuda y comentarios

¿Tienes alguna pregunta o quieres dejar algún comentario sobre Google TV? Visita la Ayuda de Google TV en g.co/tv/help.

11 TV en directo

Selecciona la aplicación Live TV en la pantalla de inicio y pulsa **OK** para iniciarla.

Cuando inicie Live TV por primera vez después de instalar el televisor, se le guiará a través de varias pantallas de diálogo. Estas pantallas le informarán de que puede ver canales de TV en directo a través de aplicaciones de streaming, además de utilizar el sintonizador de TV instalado en el televisor.

También se le pedirá que cree un código PIN de cuatro dígitos. Este código PIN es necesario para configurar los ajustes en el menú de Control Parental. Además, el mismo código PIN será necesario para ver programas de TV protegidos por el Control Parental, si esta opción está activada o cuando se vuelva a buscar canales.

Pulse **OK** en el modo TV en directo para mostrar las opciones del Menú.

11.1 Menú Canales

11.1.1 Guía del programa

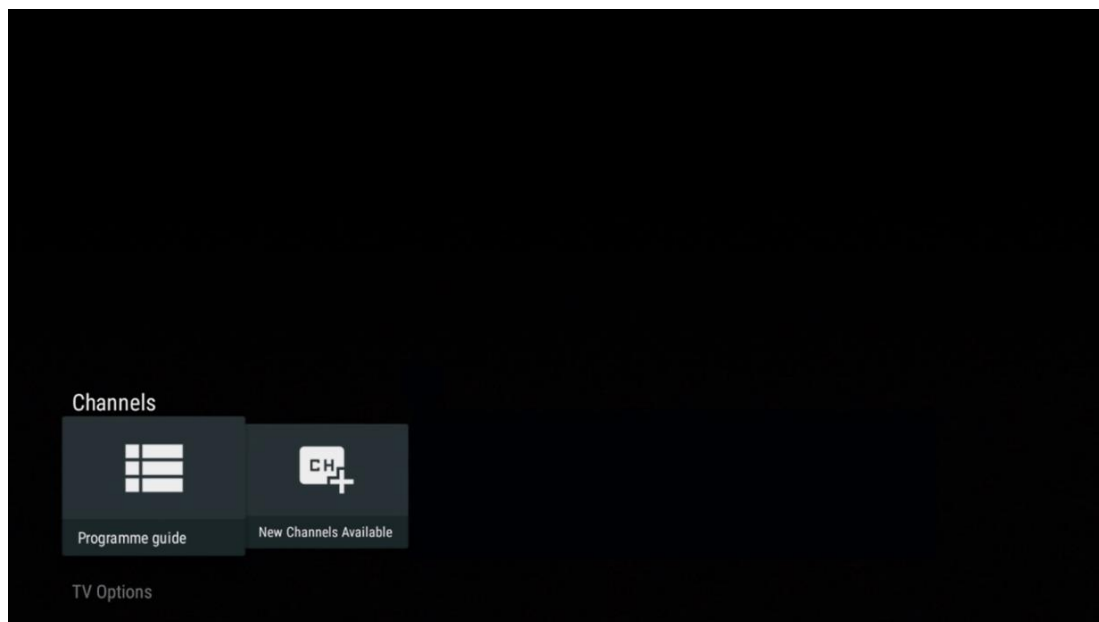

Experimente la comodidad de la Guía Electrónica de Programas (EPG) en su televisor, que le permite navegar sin esfuerzo por la programación de los canales actualmente disponibles en su lista de canales. Tenga en cuenta que la disponibilidad de esta función depende del programa.

Para acceder a la guía electrónica de programas en modo TV en directo, basta con seleccionar la opción de menú correspondiente o pulsar el botón **EPG** del mando a distancia. Para volver a la televisión en directo, pulse el botón **Atrás** del mando a distancia.

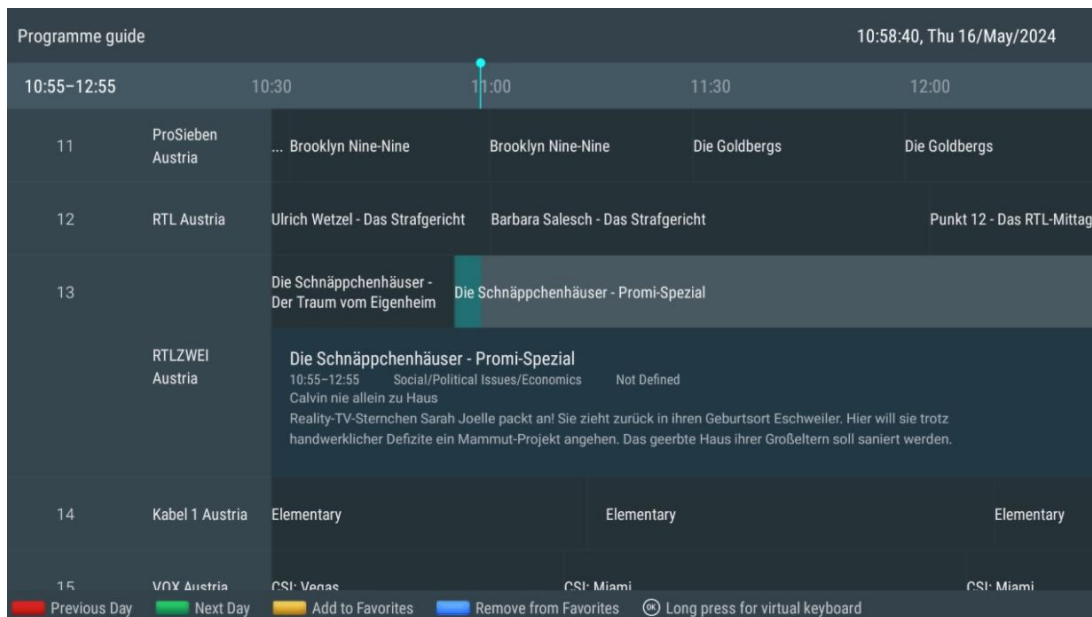

Seleccione una emisión actual o próxima y pulse **OK** para leer la descripción del contenido (si está disponible para el programa seleccionado).

En la parte derecha de la pantalla, puede ver los cuadros de selección Ver o Recordatorio.

- **Ver:** Seleccione esta casilla y pulse **OK** para ver el programa actual.
- **Recordatorio:** Seleccione esta casilla para fijar un recordatorio para ver este programa. Este recordatorio aparecerá en la pantalla del televisor antes de que empiece el programa seleccionado.

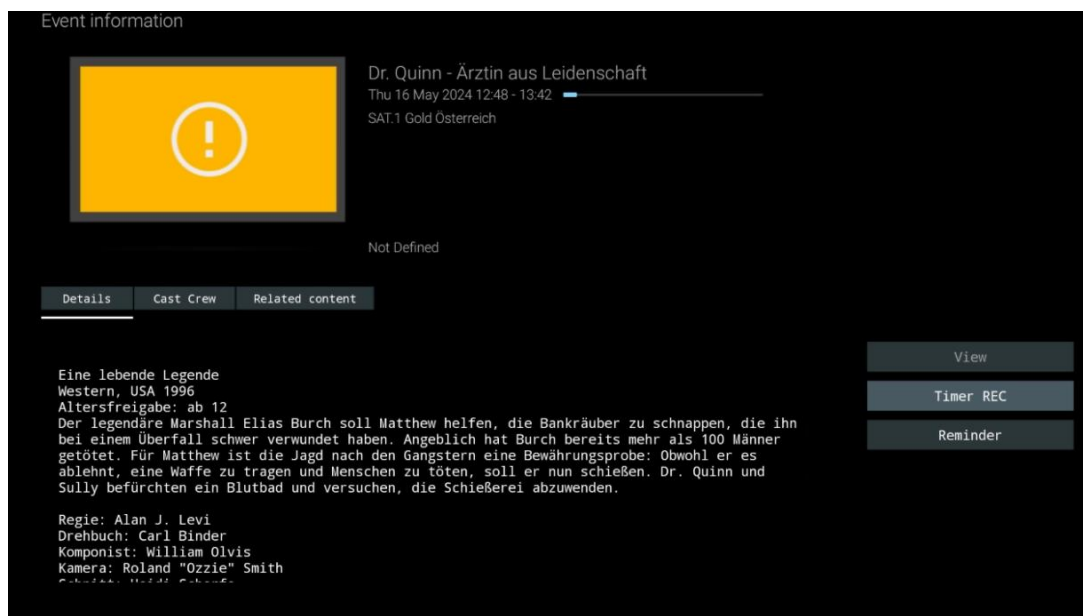

11.1.2 Nuevos canales disponibles

Seleccione una de las fuentes de emisión de TV en directo o una de las aplicaciones de TV en directo para iniciar o finalizar la instalación.

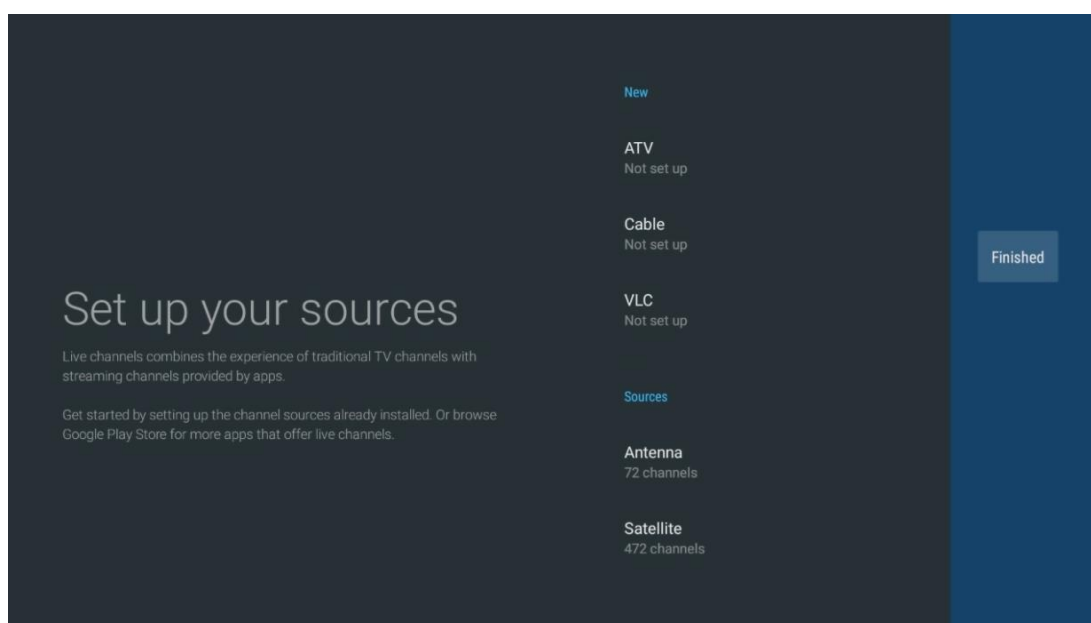
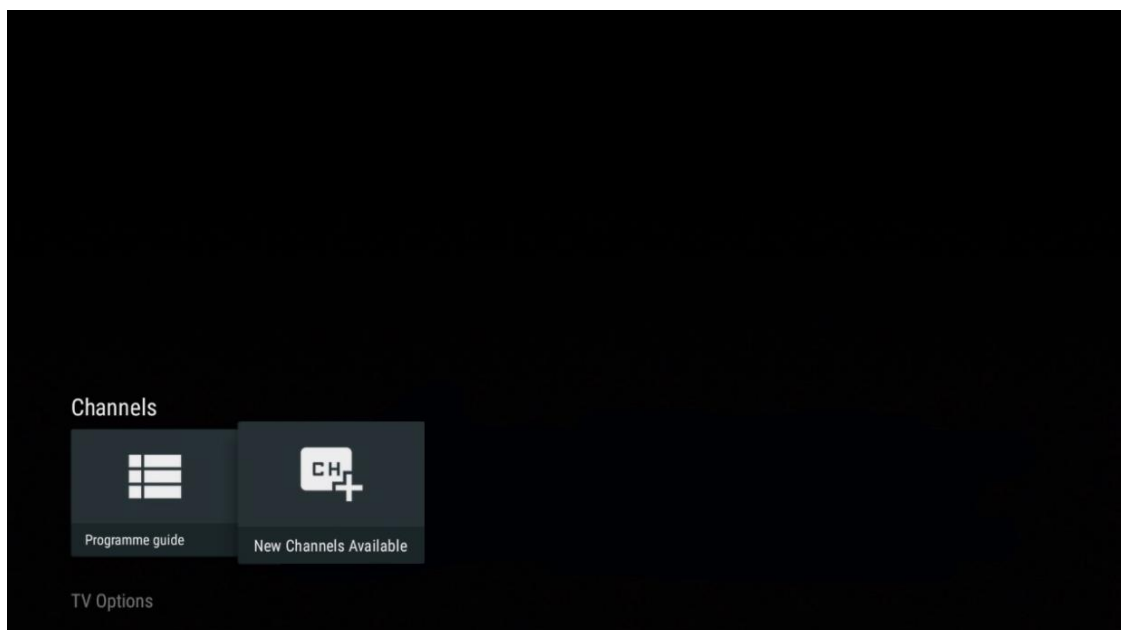

11.2 Opciones de TV

Para ver las Opciones de TV, pulse **OK** en el modo TV en directo y utilice los botones direccionales para desplazarse hasta el menú Opciones de TV.

11.2.1 Idioma de los subtítulos

Visualice las opciones de subtítulos disponibles del programa de TV en curso. Seleccione su opción preferida y confirme su elección con el botón **OK**.

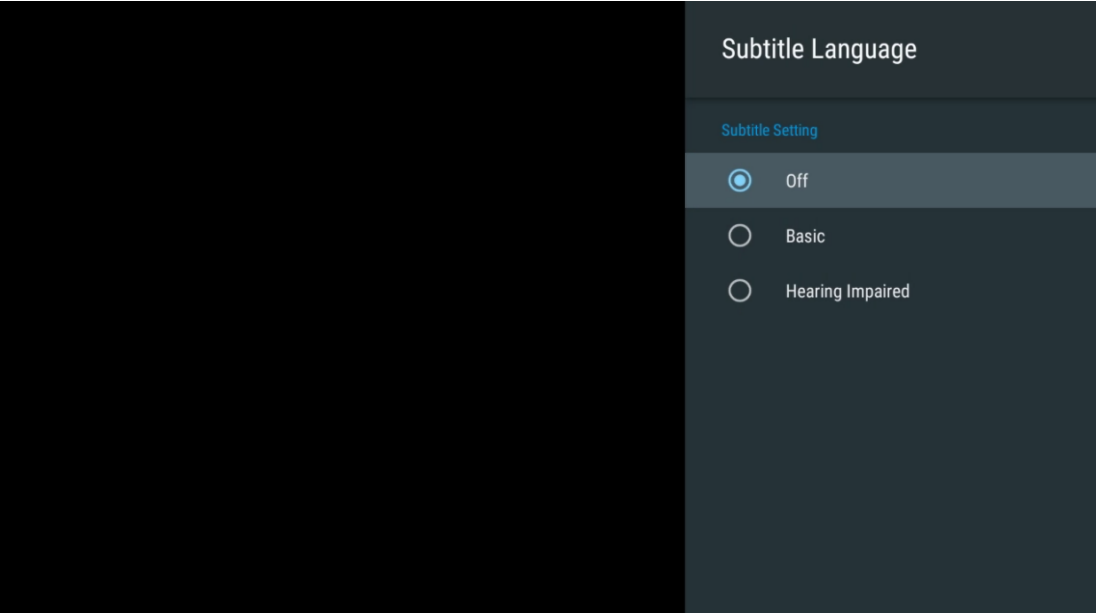
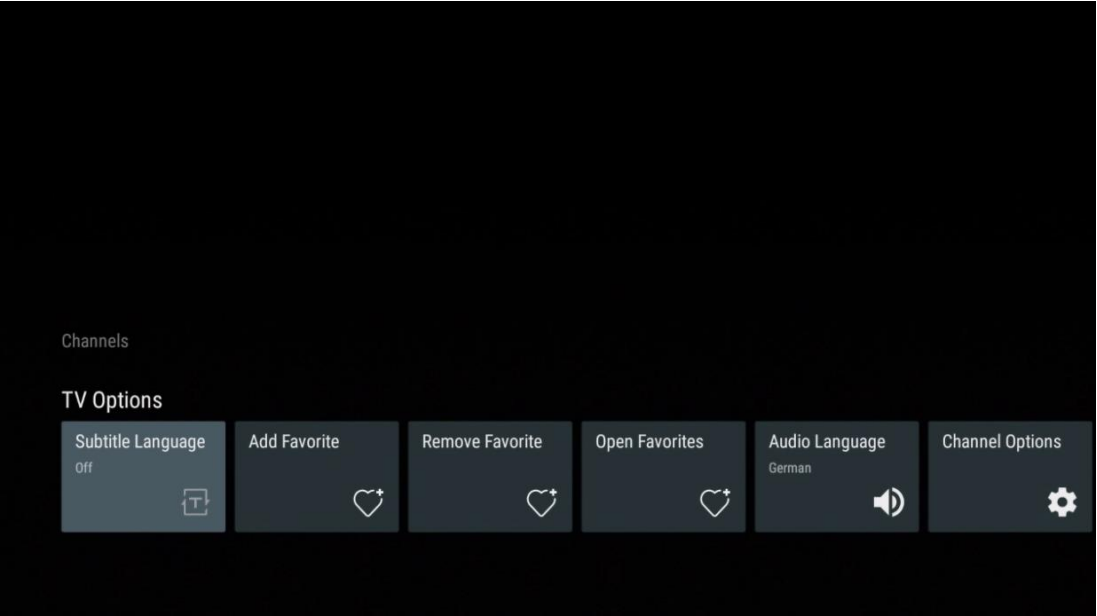

11.2.2 Añadir a favoritos

Crea listas de favoritos y añade a ellas tus canales preferidos.

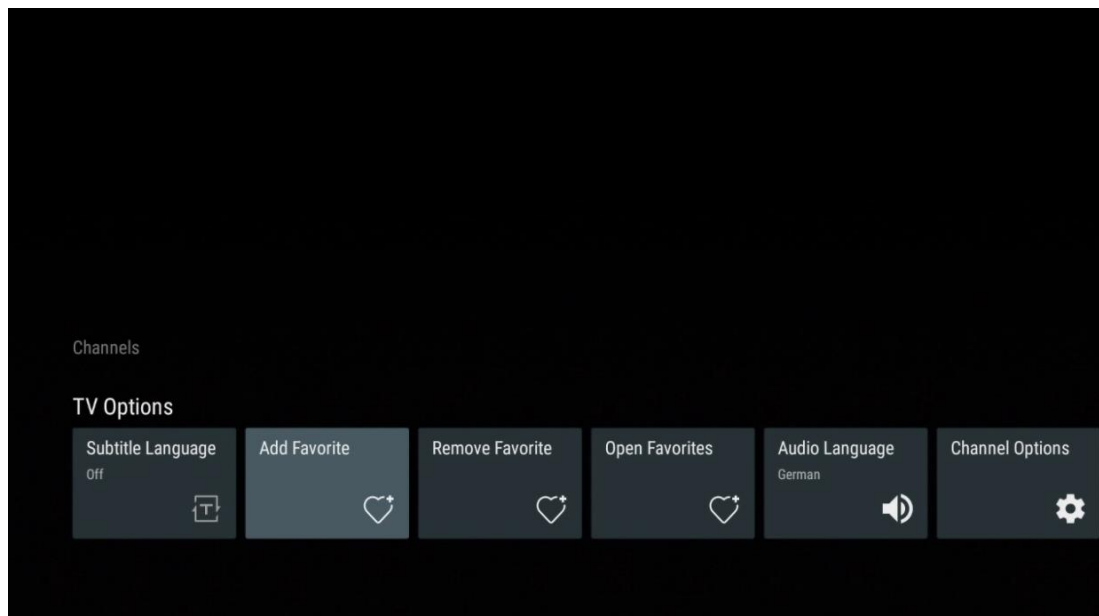

Nota: Sólo dispone de cuatro listas de favoritos. Seleccione una de las listas y pulse el botón **OK** para añadir el canal actual a la lista de favoritos seleccionada.



En el modo TV en directo, pulse el botón direccional izquierdo para mostrar las listas de canales de TV, fuentes de emisión y listas de favoritos. Seleccione opcionalmente ATV, Cable, Antena o Satélite para mostrar los canales de TV almacenados disponibles. En la lista general, los canales favoritos se marcarán con un símbolo de corazón.

Si sólo desea visualizar los canales añadidos a una de sus listas de favoritos, seleccione una que ya haya creado.

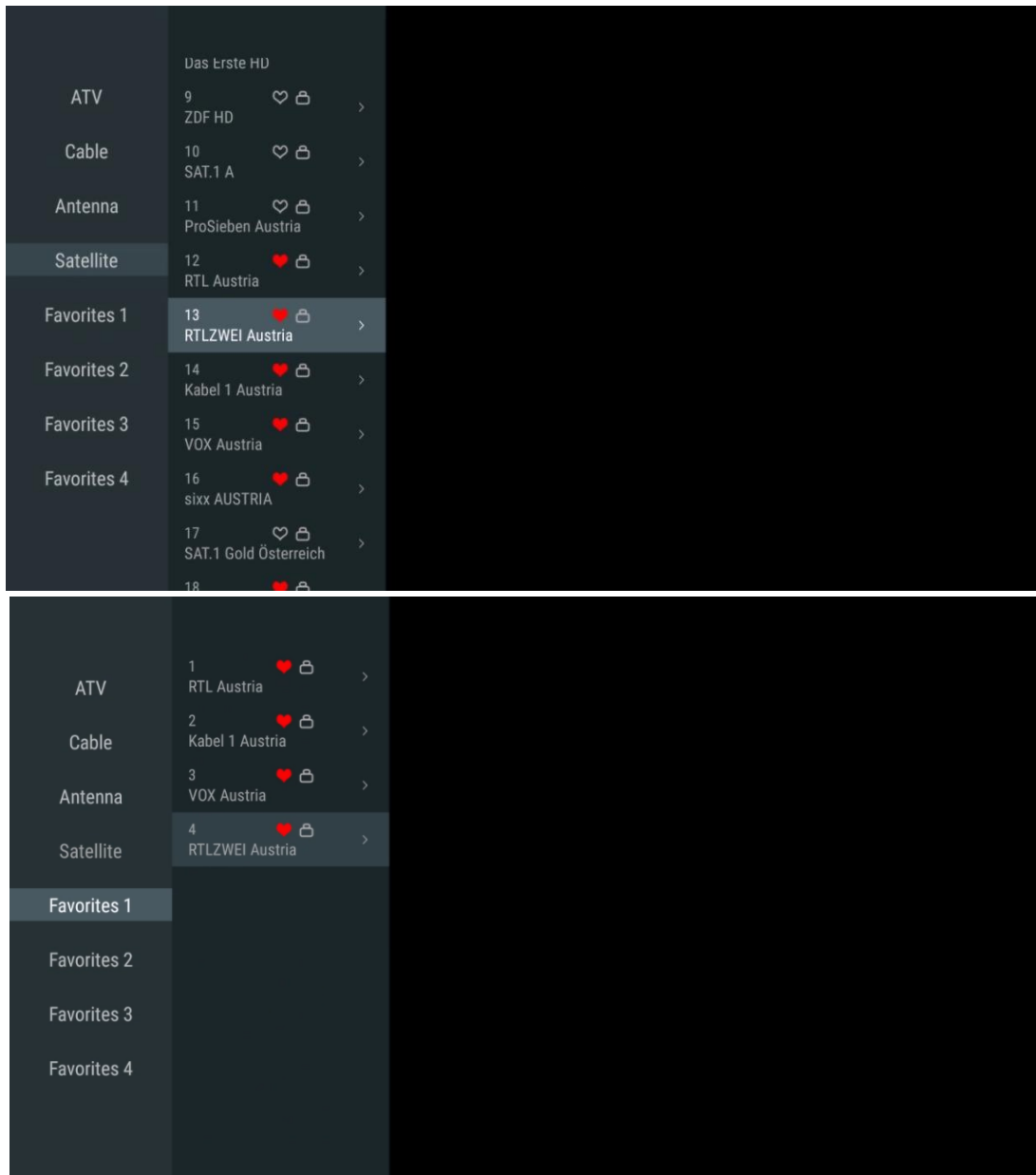

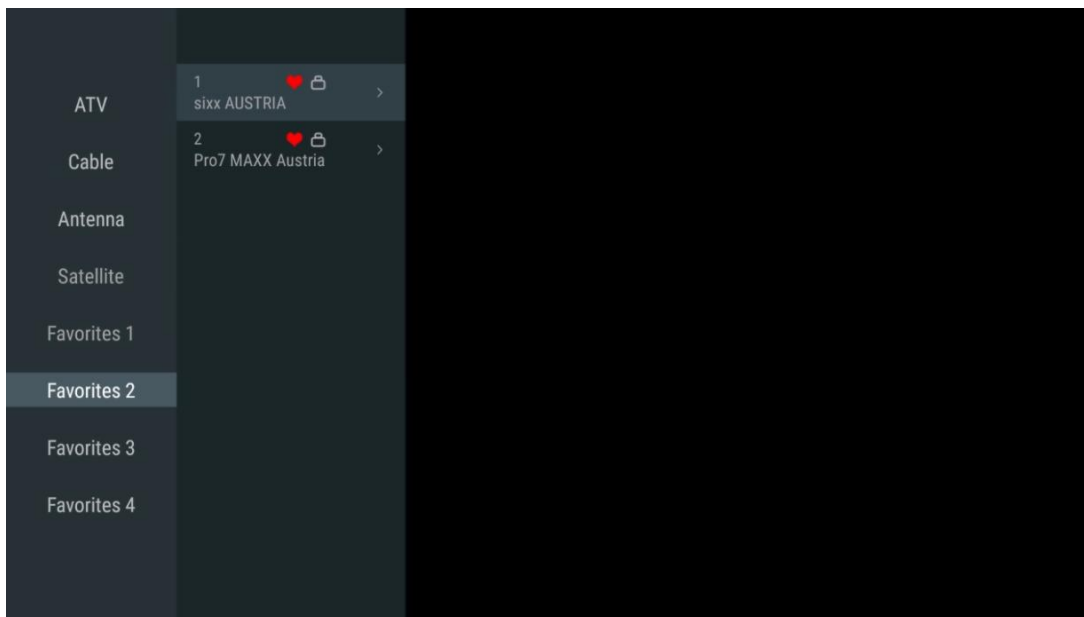

11.2.3 Eliminar favorito

Elimina el canal de TV actual de una o todas tus listas de favoritos

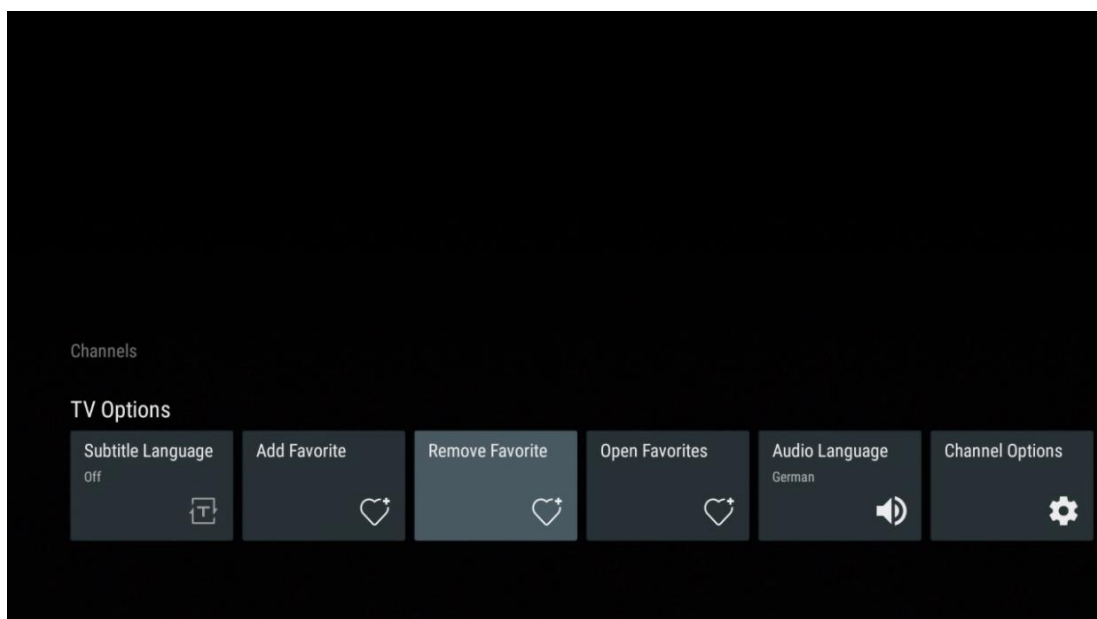



11.2.4 Abrir favoritos

Mostrar las listas de favoritos creadas.

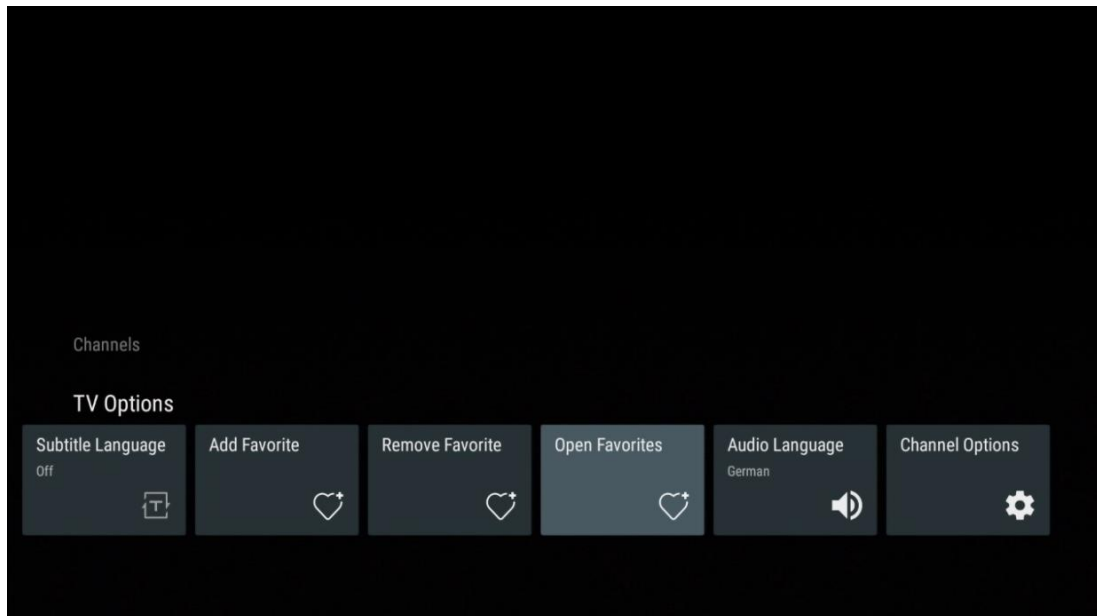

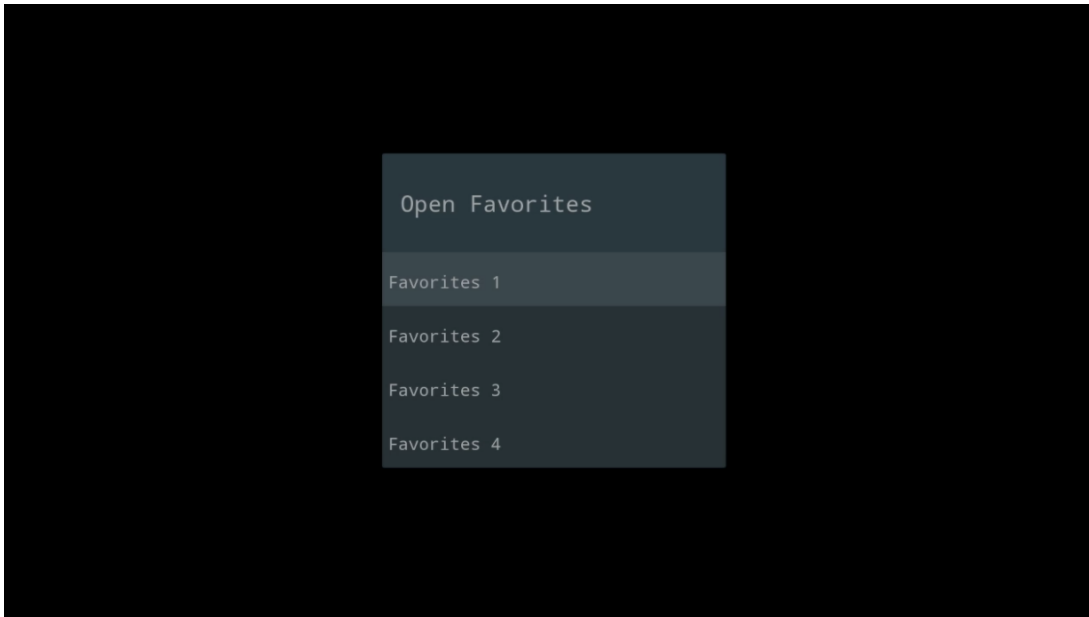

11.2.5 Idioma de audio

Algunos canales de TV ofrecen varios idiomas de audio. Seleccione su idioma de audio preferido en este menú.

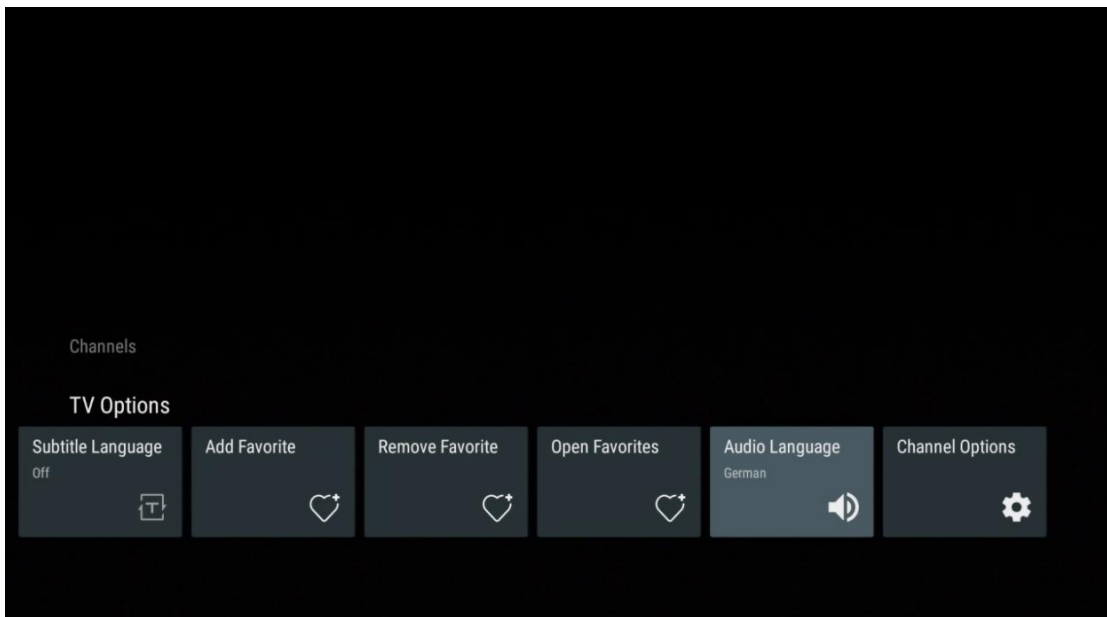

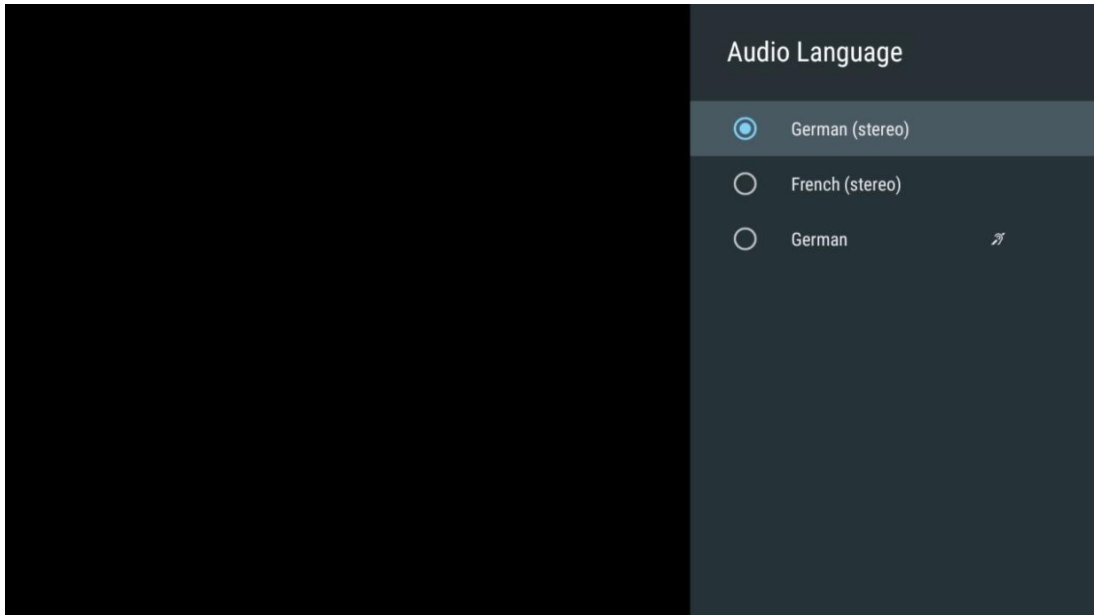

11.2.6 Opciones de canal

11.2.6.1 Personalizar la lista de canales

Seleccione en la lista los canales que no desea que aparezcan en la lista de canales. Para ello, utilice el botón direccional derecho del mando a distancia.

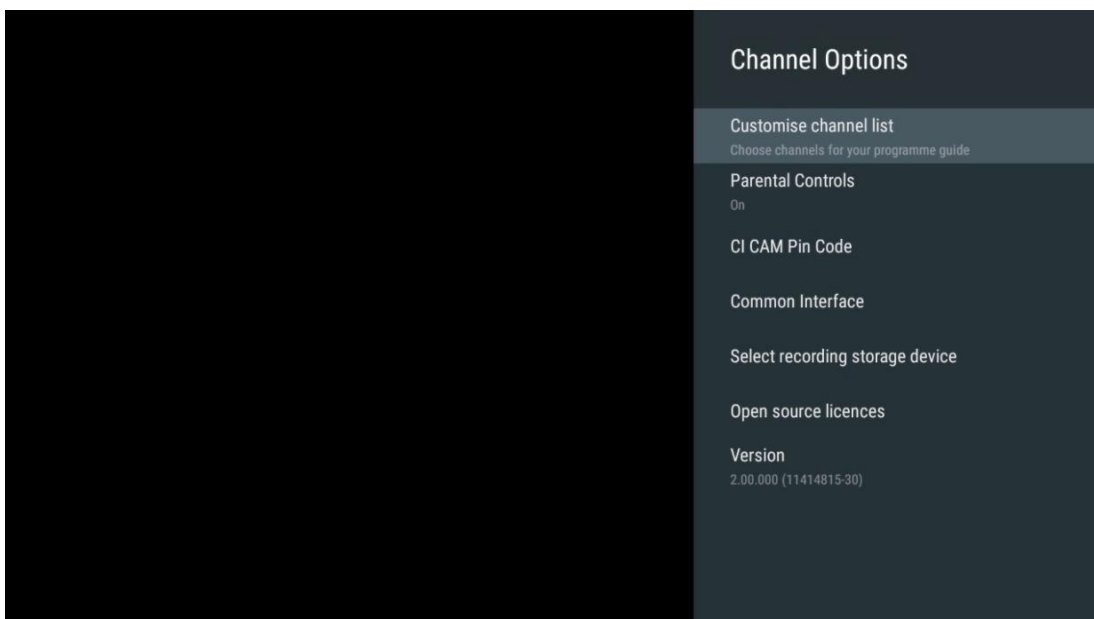

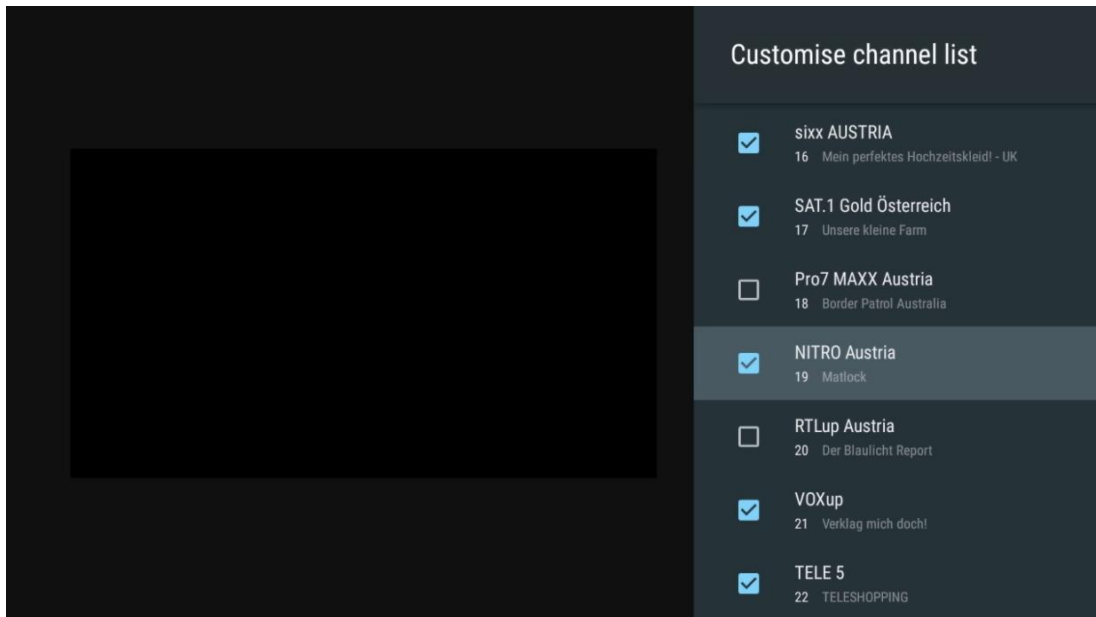

11.2.6.2 Control parental

Configura varias opciones de control parental. Para acceder a ellas, tendrás que introducir el código PIN que estableciste tras abrir la aplicación Live TV por primera vez.

- **Activado / Desactivado:** Activa o desactiva la función de control parental.
- **Bloqueo de fuente:** Bloquea fuentes de emisión de TV o fuentes de entrada externas.
- **Canales bloqueados:** Bloquea determinados canales de emisión de TV.
- **Clasificaciones:** Define y establece diferentes límites de calificación.
- **Cambiar PIN:** Gestiona tu código PIN.

11.2.6.3 CI CAM Código pin

Active o desactive la función de introducción del código PIN de la CI CAM si está disponible o es necesaria para el módulo CI CAM conectado.

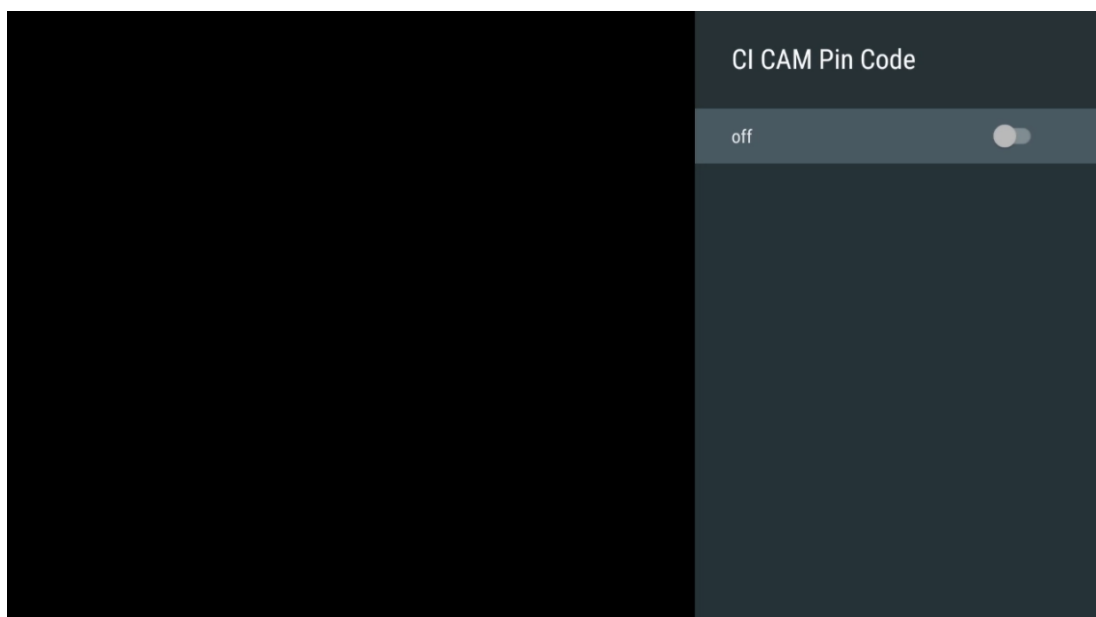

11.2.6.4 Interfaz común

Acceda al Menú del módulo CI conectado pulsando el botón **OK**.

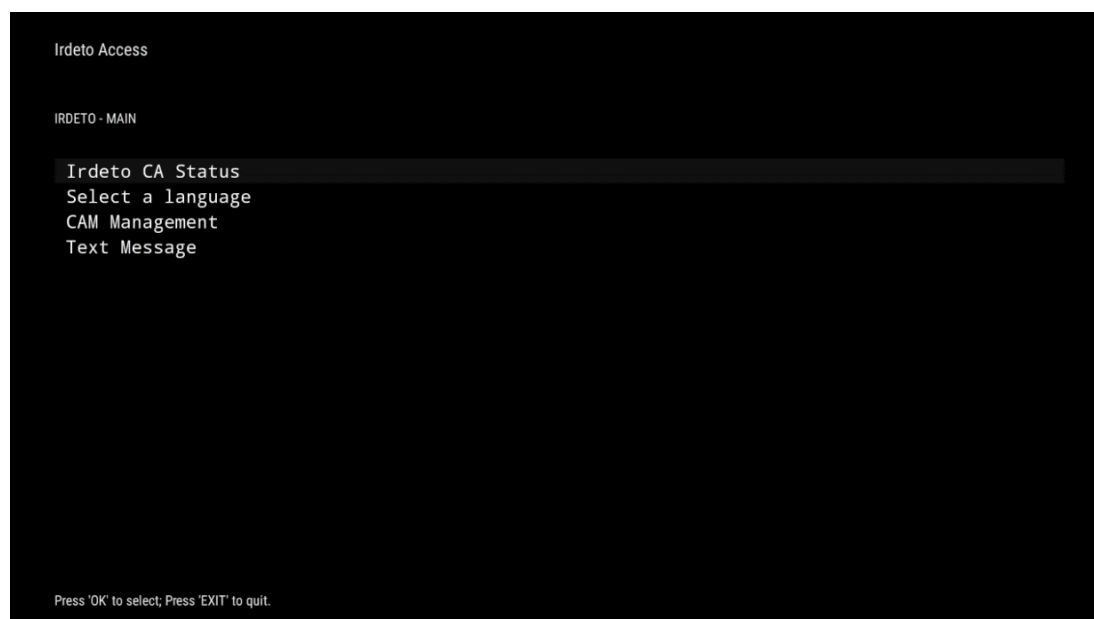
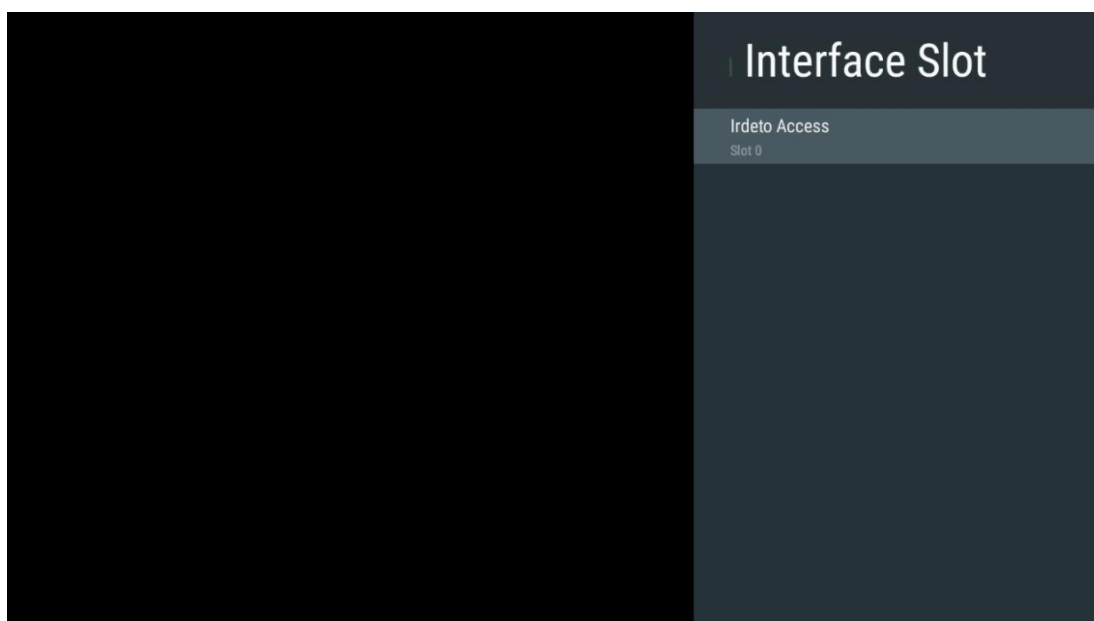

11.2.6.5 Licencias de código abierto

Ver información sobre licencias de código abierto.

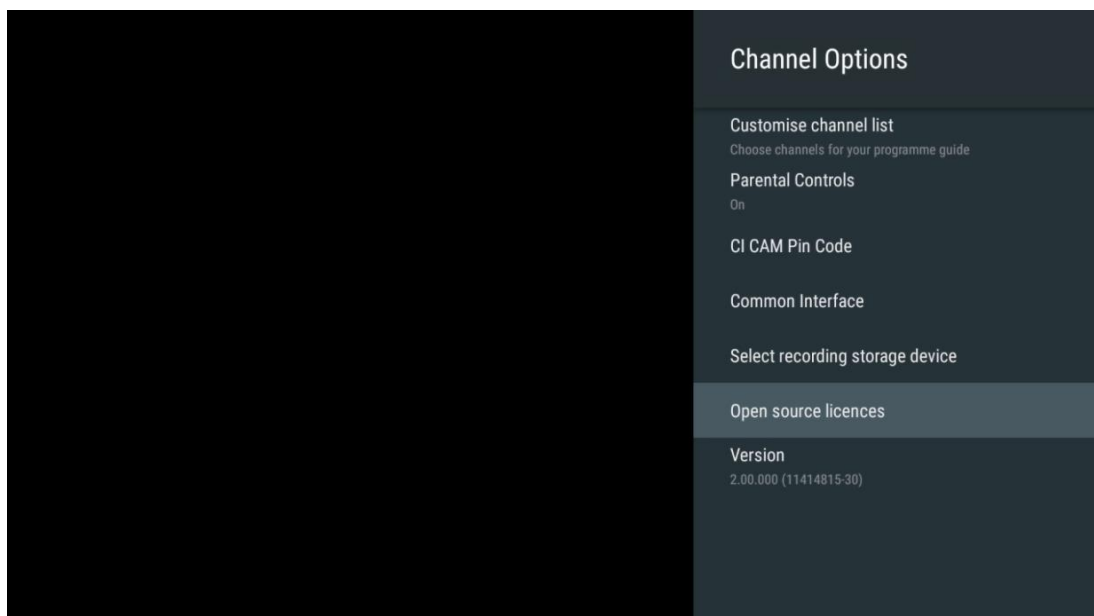

11.2.6.6 Versión

Ver la versión de software del aparato de TV.

12 Aplicación de reproducción multimedia

Si quieres reproducir contenidos multimedia como películas, música o fotos desde dispositivos de almacenamiento externos conectados al puerto USB, inicia la aplicación del reproductor multimedia desde la pantalla de inicio.

Nota: Los dispositivos de almacenamiento USB conectados, como HDD/SDD o memorias USB, deben estar formateados **en FAT32 o NTFS**. Los dispositivos formateados en exFAT no son compatibles.

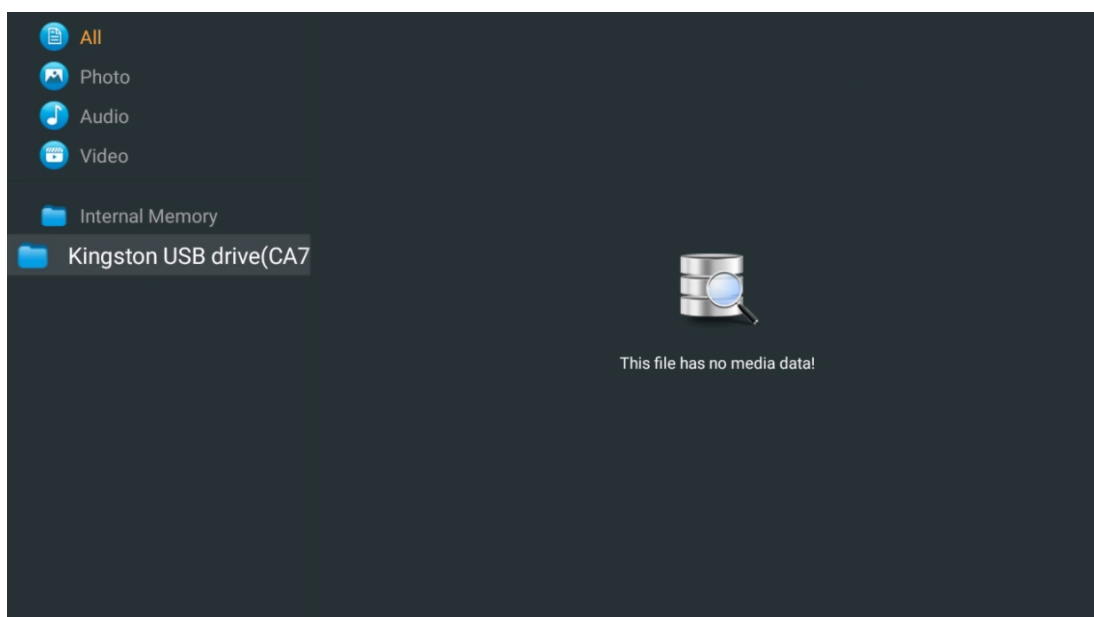

Seleccione su dispositivo de almacenamiento USB en la pantalla y pulse el botón **OK**. Se mostrará el contenido multimedia almacenado. Seleccione el contenido deseado y pulse **OK** para visualizarlo.

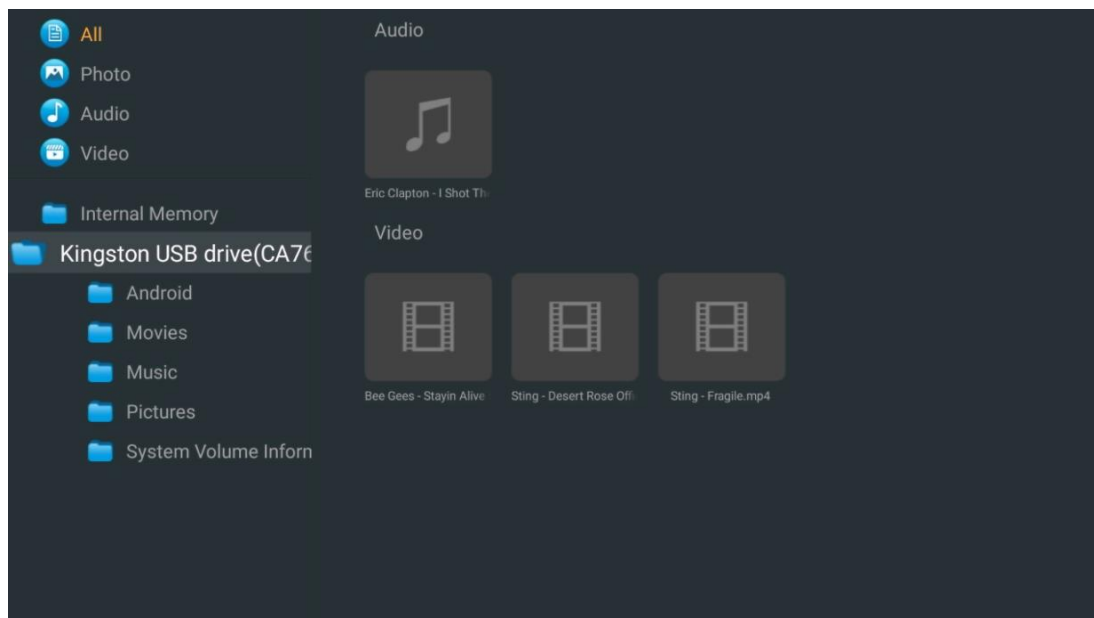

13 Solución de problemas

Sin energía	Compruebe si el cable de alimentación de CA del televisor está o no. Si sigue sin haber corriente, desconecte el enchufe y vuelva a conectarlo a la toma transcurridos 60 segundos. Vuelva a conectar la alimentación.
Sin foto	Compruebe si el cable de antena de la parte trasera está bien conectado. Vea otros canales para comprobar si el problema persiste.
El vídeo aparece sin audio	aumentar el volumen. Compruebe si el sonido del televisor está silenciado o no.
El mando a distancia no funciona	Asegúrese de retirar la bolsa de plástico que acompaña al mando a distancia. Intente utilizar el mando a distancia a menor distancia del televisor. Compruebe si la colocación de las pilas es correcta o pruebe a utilizar pilas nuevas con el mando a distancia. El televisor pasará al modo de espera si no recibe respuesta en unos minutos.
Problemas sin resolver	Desenchufe el cable de alimentación, espere 30 segundos y, a continuación, vuelva a conectarlo a la toma de corriente. Si el problema persiste, no intente reparar el televisor usted mismo. Póngase en contacto con el servicio técnico.
Dolby Atmos no funciona con los dispositivos de streaming conectados	<ol style="list-style-type: none"> 1. Conectar el dispositivo de streaming <ul style="list-style-type: none"> ○ Conecta tu dispositivo de streaming a uno de los puertos HDMI de tu Thomson TV. 2. Asegúrese de que la conexión al receptor/amplificador AV es correcta <ul style="list-style-type: none"> ○ Confirme que su receptor/amplificador AV es compatible con Dolby Atmos.

	<ul style="list-style-type: none">○ Conecte su Thomson TV mediante el puerto HDMI eARC al puerto HDMI In de su receptor/amplificador AV. <p>3. Verificar la disponibilidad de Dolby Atmos</p> <ul style="list-style-type: none">○ Cuando reproduzcas un vídeo, comprueba en la descripción del vídeo las opciones de reproducción de audio.○ Dolby Atmos aparecerá como opción si las conexiones están correctamente configuradas y el receptor/amplificador AV lo admite.
--	---

14 Especificaciones técnicas

Pies laterales Thomson Google TV UHD

	43UG4S14	50UG4S14	55UG4S14	65UG4S14
Tensión de funcionamiento	CA 100-240V 50/60Hz	CA 100-240V 50/60Hz	CA 100-240V 50/60Hz	CA 100-240V 50/60Hz
Potencia de salida de audio	2 x 8	2 x 10	2 x 10	2 x 10
Consumo (W)	90	100	110	200
Consumo de energía en espera en red (W)	0,5	0,5	0,5	0,5
Peso (kg)	6	8,58	11,48	17,02
Dimensiones TV (con soporte) (mm)	957x172x591	1111x260x692	1226x260x745	1446x290x869
Dimensiones TV LxAnxAl (sin soporte) (mm)	957x85x556	1111x77x643	1226x78x712	1446x79x834
Mostrar	43" / 109 cm	126 cm	139 cm	65" / 164 cm
Resolución de pantalla	3840 x 2160	3840 x 2160	3840 x 2160	3840 x 2160

Thomson Google TV UHD Pies laterales Blanco

	43UG4S14W	50UG4S14W	55UG4S14W
Tensión de funcionamiento	CA 100-240V 50/60Hz	CA 100-240V 50/60Hz	CA 100-240V 50/60Hz
Potencia de salida de audio	2 x 8	2 x 10	2 x 10
Consumo (W)	90	100	110
Consumo de energía en espera en red (W)	0,5	0,5	0,5
Peso (kg)	6	8,58	11,48
Dimensiones TV (con soporte) (mm)	957x172x591	1111x260x692	1226x290x745
Dimensiones TV LxAnxAl (sin soporte) (mm)	957x85x556	1111x77x643	1226x78x712
Mostrar	43" / 109 cm	126 cm	139 cm
Resolución de pantalla	3840 x 2160	3840 x 2160	3840 x 2160

Soporte central Thomson Google TV UHD

	43UG5C14	50UG5C14	55UG5C14	65UG5C14	75UG5C14
Tensión de funcionamiento	CA 100-240V 50/60Hz	CA 100-240V 50/60Hz	CA 100-240V 50/60Hz	CA 100-240V 50/60Hz	CA 100-240V 50/60Hz
Potencia de salida de audio	2 x 8	2 x 10	2 x 10	2 x 10	2 x 10
Consumo (W)	100	120	140	200	240
Consumo de energía en espera en red (W)	0,5	0,5	0,5	0,5	0,5
Peso (kg)	10	13	14,7	19,5	24
Dimensiones TV LxAnxAl (con soporte) (mm)	957x281x587	1111x281x676	1226x281x744	1446x281x869	1668x281x990
Dimensiones TV LxAnxAl (sin soporte) (mm)	957x89x556	1111x75x643	1226x78x712	1446x79x834	1668x89x956
Mostrar	43" / 109 cm	126 cm	139 cm	65" / 164 cm	189 cm
Resolución de pantalla	3840 x 2160	3840 x 2160	3840 x 2160	3840 x 2160	3840 x 2160

Pies laterales Thomson Google TV QLED

	43QG4S14	50QG4S14	55QG4S14	65QG4S14	85QG5S14
Tensión de funcionamiento	CA 100-240V 50/60Hz	CA 100-240V 50/60Hz	CA 100-240V 50/60Hz	CA 100-240V 50/60Hz	CA 100-240V 50/60Hz
Potencia de salida de audio	2 x 8	2 x 10	2 x 10	2 x 10	2 x 10
Consumo (W)	100	120	140	200	300
Consumo de energía en espera en red (W)	0,5	0,5	0,5	0,5	0,5
Peso (kg)	7,9	10,9	12,6	17,1	29,8
Dimensiones TV LxAnxAI (con soporte) (mm)	957x270x605	1111x270x677	1226x290x745	1446x290x869	1890x360x1115
Dimensiones TV LxAnxAI (sin soporte) (mm)	957x89x556	1111x75x643	1226x78x712	1446x79x834	1890x95x1082
Mostrar	43" / 109 cm	126 cm	139 cm	65" / 164 cm	215 cm
Resolución de pantalla	3840 x 2160	3840 x 2160	3840 x 2160	3840 x 2160	3840 x 2160

Soporte central Thomson Google TV QLED

	43QG5C14	50QG5C14	55QG5C14	65QG5C14	75QG5C14
Tensión de funcionamiento	CA 100-240V 50/60Hz	CA 100-240V 50/60Hz	CA 100-240V 50/60Hz	CA 100-240V 50/60Hz	CA 100-240V 50/60Hz
Potencia de salida de audio	2 x 8	2 x 10	2 x 10	2 x 10	2 x 10
Consumo (W)	100	120	140	200	240
Consumo de energía en espera en red (W)	0,5	0,5	0,5	0,5	0,5
Peso (kg)	10	13	14,7	19,5	23,6
Dimensiones TV LxAnxAI (con soporte) (mm)	957x281x587	1111x281x677	1227x281x744	1446x281x869	1668x281x990
Dimensiones TV LxAnxAI (sin soporte) (mm)	957x89x556	1111x75x643	1226x78x712	1446x79x834	1668x89x956
Mostrar	43" / 109 cm	126 cm	139 cm	65" / 164 cm	190 cm
Resolución de pantalla	3840 x 2160	3840 x 2160	3840 x 2160	3840 x 2160	3840 x 2160

Thomson Google TV QLED Plus

	43QG6C14	50QG6C14	55QG6C14	65QG6C14
Tensión de funcionamiento	CA 100-240V 50/60Hz	CA 100-240V 50/60Hz	CA 100-240V 50/60Hz	CA 100-240V 50/60Hz
Potencia de salida de audio	2 x 8	2 x 10	2 x 10	2 x 10
Consumo (W)	100	120	140	200
Consumo de energía en espera en red (W)	0,5	0,5	0,5	0,5
Peso (kg)	10,8	14	15,8	21,3
Dimensiones TV (con soporte) (mm)	957x281x619	1111x281x712	1226x281x776	1446x281x904
Dimensiones TV (sin soporte) (mm)	957x88x589	1111x75x676	1226x77x745	1446x78x867
Mostrar	43" / 109 cm	126 cm	139 cm	65" / 164
Resolución de pantalla	3840 x 2160	3840 x 2160	3840 x 2160	3840 x 2160

Thomson Google TV QLED Pro

	43QG7C14/ 43QG7C04	50QG7C14/ 50QG7C04	55QG7C14/ 55QG7C04	65QG7C14/ 65QG7C04	75QG7C14
Tensión de funcionamiento	CA 100-240V 50/60Hz	CA 100-240V 50/60Hz	CA 100-240V 50/60Hz	CA 100-240V 50/60Hz	CA 100-240V 50/60Hz
Potencia de salida de audio	2 x 8	2 x 10	2 x 10	2 x 10	2 x 10
Consumo (W)	120	140	170	200	240
Consumo de energía en espera en red (W)	0,5	0,5	0,5	0,5	0,5
Peso (kg)	10	13	14,7	19,5	24
Dimensiones TV LxAnxAI (con soporte) (mm)	957x89x556	1111x75x643	1227x78x712	1446x79x834	1668x89x956
Dimensiones TV LxAnxAI (sin soporte) (mm)	957x281x587	1111x281x676	1227x281x744	1446x281x869	1668x281x990
Mostrar	43" / 109 cm	126 cm	139 cm	65" / 164 cm	189 cm
Resolución de pantalla	3840 x 2160	3840 x 2160	3840 x 2160	3840 x 2160	3840 x 2160

	85QG7S14	100QG7S14
Tensión de funcionamiento	CA 100-240V 50/60Hz	CA 100-240V 50/60Hz
Potencia de salida de audio	2 x 12	2 x 12
Consumo (W)	300	500
Consumo de energía en espera en red (W)	0,5	0,5
Peso (kg)	29,8	46,42
Dimensiones TV LxAnxAI (con soporte) (mm)	1890x95x1082	2227x89x1271
Dimensiones TV LxAnxAI (sin soporte) (mm)	1890x360x1115	2227x389x1321
Mostrar	215 cm	100" / 223,5 cm
Resolución de pantalla	3840 x 2160	3840 x 2160

14.1 Restricciones nacionales

Sólo para uso en interiores.

EN	BE	BG	CH	CY	CZ	DE	DK	EE	ES	FI	FR
GR	RRHH	HU	IE	IS	TI	LI	LT	LU	LV	MT	NL
NO	PL	PT	RO	SI	SK	SE	TR	REINO UNID	(NI)		

14.2 Licencias

Sujeto a modificaciones. Como consecuencia de la continua investigación y desarrollo, las especificaciones técnicas, el diseño y la apariencia de los productos pueden cambiar. Google TV es el nombre de la experiencia de software de este dispositivo y una marca comercial de Google LLC. Google, YouTube, Google Cast y YouTube Music son marcas comerciales de Google LLC. Google Assistant no está disponible en determinados idiomas y países. La disponibilidad de los servicios varía según el país y el idioma. Netflix es una marca registrada de Netflix, Inc. Se requiere suscripción a Netflix. La disponibilidad de 4K Ultra HD está sujeta a su plan de suscripción, servicio de Internet, capacidades del dispositivo y disponibilidad de contenidos. www.netflix.com/TermsOfUse. Apple TV es una marca comercial de Apple Inc. registrada en EE.UU. y otros países y regiones. Wi-Fi es una marca registrada de Wi-Fi Alliance®. Los términos HDMI y HDMI High-Definition Multimedia Interface, y el logotipo HDMI son marcas comerciales o marcas registradas de HDMI Licensing Administrator, Inc. en Estados Unidos y otros países. Dolby, Dolby Vision, Dolby Atmos, Dolby Audio y el símbolo de la doble D son marcas comerciales de Dolby Laboratories Licensing Corporation. Fabricado bajo licencia de Dolby Laboratories. Trabajos confidenciales no publicados. Copyright © 1992-2025 Dolby Laboratories. Todos los demás productos, servicios, empresas, marcas comerciales, nombres comerciales o de productos y logotipos a los que se hace referencia en este documento son propiedad de sus respectivos dueños. Todos los derechos reservados. ©2025 StreamView GmbH, Franz-Josefs-Kai 1, 1010 Viena, Austria. Este producto ha sido fabricado y vendido bajo la responsabilidad de StreamView GmbH. THOMSON, y el logotipo THOMSON son marcas comerciales utilizadas bajo licencia por StreamView GmbH - más información en www.thomson-brand.com.