

THOMSON

 **Google TV**



tv.mythomson.com



[tv.mythomson.com/
en/Support/FAQs/](https://tv.mythomson.com/en/Support/FAQs/)



[tv.mythomson.com/
Support/Product-Registration/](https://tv.mythomson.com/Support/Product-Registration/)

SMART-TV

VIKTIGT

Läs denna bruksanvisning noggrant innan du installerar och använder tv:n.

Håll den här handboken till hands för ytterligare referens.

Innehåll

1	Säkerhetsinformation.....	6
1.1	Märkningar på produkten.....	7
1.2	Varning.....	7
1.3	Varningar för väggmontering.....	8
1.4	Förenklad EU-försäkran om överensstämmelse.....	8
1.5	Appar och prestanda.....	8
1.6	Dataskydd.....	9
2	Introduktion och installation av stativ/fötter.....	9
2.1	Uppackning.....	9
2.2	Installation.....	10
3	Tv-knappar och anslutningar.....	12
3.1	Tv-knapp.....	12
3.2	Anslutningar.....	13
4	Fjärrkontroll.....	14
5	Tv-installation.....	15
5.1	Ställ in din tv.....	15
5.2	Anslut antenn och ström.....	15
6	Inledande inställning.....	16
6.1	Para ihop Bluetooth-fjärrkontroll.....	16
6.2	Val av språk.....	16
6.3	Val av tv-inställning.....	17
6.4	Konfigurera Google TV.....	18
6.4.1	Konfigurera med Google Home-appen.....	18
6.4.2	Installera på tv.....	19
6.4.3	Logga in med ditt Google-konto.....	19
6.4.4	Googles villkor för tjänster.....	19
6.4.5	Bekräfta eller avvisa Googles tjänster och funktioner.....	20

6.4.6	Välj dina prenumerationer.....	21
6.4.7	Val av region eller land.....	21
6.4.8	Ansvarsfriskrivning.....	22
6.5	Grundläggande tv-inställningar.....	22
6.5.1	Välj ditt Wi-Fi-nätverk.....	23
6.5.2	Val av region eller land.....	23
6.5.3	Ansvarsfriskrivning.....	23
7	Kanalinstallation.....	24
7.1	Tuner-läge.....	24
7.1.1	Antenn.....	24
7.1.2	Kabel.....	25
7.1.3	Satellit.....	27
8	Kontrollera inställningarna.....	33
9	Startskärm.....	34
9.1	Google-konto.....	35
9.2	Appar.....	36
9.3	Bibliotek.....	36
9.4	Google tv-sökning.....	37
9.5	Anmälan.....	38
10	Inställningar.....	38
10.1	Ange namn på din enhet.....	39
10.2	Kanaler och ingångar.....	39
10.2.1	Kanaler.....	40
10.2.2	Externa ingångar.....	52
10.3	Display och ljud.....	55
10.3.1	Bild.....	55
10.3.2	Skärm.....	56
10.3.3	Ljud.....	56
10.3.4	Ljudutgång.....	56
10.4	Nätverk och Internet.....	57
10.4.1	Wi-Fi På/Av.....	57
10.4.2	Välj tillgängligt Wi-Fi-nätverk.....	57

10.4.3	Andra alternativ.....	58
10.4.4	Ethernet-alternativ	58
10.5	Konton och inloggning.....	58
10.6	Integritet	59
10.7	Appar.....	60
10.8	System.....	60
10.8.1	Tillgänglighet.....	61
10.8.2	Om.....	61
10.8.3	Datum och tid	62
10.8.4	Språk.....	62
10.8.5	Tangentbord	62
10.8.6	Lagring.....	62
10.8.7	Omgivningsläge	62
10.8.8	Kraft och energi.....	62
10.8.9	Cast	63
10.8.10	Google	63
10.8.11	Systemljud	63
10.8.12	Television.....	63
10.8.13	Systemets drifttid.....	64
10.8.14	Starta om	64
10.9	Fjärrkontroll och tillbehör.....	64
10.10	Hjälp och feedback	65
11	LIVE tv	65
11.1	Meny Kanaler	66
11.1.1	Programguide	66
11.1.2	Nya kanaler är tillgängliga	67
11.1.3	Inspelade program.....	68
11.1.4	Starta inspelning	71
11.1.5	Starta tidsförskjutning.....	72
11.2	Tv-alternativ	74
11.2.1	Språk för undertexter	74
11.2.2	Lägg till favorit.....	75

11.2.3	Ta bort favorit.....	77
11.2.4	Öppna favoriter	78
11.2.5	Ljudspråk.....	79
11.2.6	Kanalalternativ	79
12	MMP – Multimediaspelare	84
13	Felsökning	85
14	Tekniska specifikationer.....	86
14.1	Landsbegränsningar	88
14.2	Licenser.....	88

1 Säkerhetsinformation



Vid extremt väder (stormar, blixtar) och långa inaktivitetsperioder (på semester) koppla bort tv:n från elnätet.

Nätkontakten används för att koppla bort tv-apparaten från elnätet och därför måste den förbli lätt att använda. Om tv:n inte kopplas bort elektriskt från elnätet drar enheten fortfarande ström i alla situationer även om tv:n är i vänteläge eller avstängd.

Observera: Följ anvisningarna på skärmen för att använda de relaterade funktionerna.

Viktigt: Läs dessa instruktioner noggrant innan den installeras eller används.

VARNING

Produkten är avsedd att användas av personer (inklusive barn) som kan/har erfarenhet av att använda en sådan anordning utan tillsyn, såvida de inte har fått tillsyn eller instruktioner om användningen av produkten av en person som är ansvarig för deras säkerhet.

- Använd denna tv-apparat på en höjd av mindre än 2000 meter över havet, på torra platser och i regioner med måttligt eller tropiskt klimat.
- Tv-apparaten är avsedd för hushåll och liknande allmänt bruk men kan också användas på offentliga platser.
- För ventilationsändamål, lämna minst 10 cm fritt utrymme runt tv:n.
- Ventilationen bör inte hindras genom att täcka eller blockera ventilationsöppningarna med föremål, såsom tidningar, dukar, gardiner osv.
- Nätsladdens kontakt ska vara lättillgänglig. Placera inte tv:n, möbler osv. på nätsladden. En skadad nätsladd/kontakt kan orsaka brand eller ge dig en elektrisk stöt. Hantera nätsladden med kontakten, koppla inte ur tv:n genom att dra i nätsladden. Rör aldrig nätsladden/kontakten med våta händer eftersom det kan orsaka kortslutning eller elektriska stötar. Gör aldrig en knut i nätsladden eller knyt den med andra sladdar. När den är skadad måste den bytas ut, detta ska endast göras av kvalificerad personal.
- Utsätt inte tv:n för droppande eller stänkande vätskor och placera inte föremål fyllda med vätskor, t.ex. vaser, koppar osv. på eller över tv:n (t.ex. på hyllor ovanför enheten).
- Utsätt inte tv:n för direkt solljus eller placera inte öppna lågor som tända ljus på eller nära tv:n.
- Placera inga värmekällor som elektriska värmare, element osv, nära tv:n.
- Placera inte tv:n på golvet eller på lutande ytor.
- För att undvika risk för kvävning, förvara plastpåsar förvaras utom räckhåll för spädbarn, barn och husdjur.
- Sätt försiktigt fast stativet på tv:n. Om stativet är försett med skruvar, dra åt skruvarna ordentligt för att förhindra att tv:n lutar. Dra inte åt skruvarna för hårt och montera stativgummina ordentligt.

- Batterierna får inte kasseras i brand eller med farliga eller brandfarliga material.

VARNING

- Batterier får inte utsättas för överdriven värme som solsken, eld eller liknande.
- För högt ljudtryck från hörlurar kan orsaka hörselnedsättning.

FRAMFÖR ALLT – låt ALDRIG någon, särskilt barn, trycka eller slå på skärmen, trycka något in i hål, slitsar eller andra öppningar i fodralet.

1.1 Märkningar på produkten

Följande symboler används på produkten som en markör för begränsningar och försiktighetsåtgärder och säkerhetsanvisningar. Varje förklaring ska beaktas om produkten endast är försedd med tillhörande märkning. Observera sådan information av säkerhetsskäl.



Klass II-utrustning: Denna apparat är utformad på ett sådant sätt att den inte kräver en säkerhetsanslutning till elektrisk jord.



Denna märkning indikerar att denna produkt inte ska kasseras med annat hushållsavfall inom hela EU. Återvinn det på ett ansvarsfullt sätt för att främja hållbar återanvändning av materiella resurser. För att returnera din använda enhet, använd retur- och insamlingssystemen eller kontakta återförsäljaren där produkten köptes.

1.2 Varning

Förtär inte batteriet på grund av kemisk förbränning. Denna produkt eller de tillbehör som medföljer produkten kan innehålla ett mynt-/knappcells batteri. Om mynt/knappcells batteriet sväljs kan det orsaka allvarliga inre brännskador på bara två timmar och kan leda till döden. Håll nya och begagnade batterier borta från barn. Om batterifacket inte stängs ordentligt, sluta använda produkten och håll den borta från barn.

Om du tror att batterier kan ha svalts eller placerats inuti någon del av kroppen, kontakta omedelbart läkare.

En tv kan falla och orsaka allvarliga personskador eller dödsfall. Många skador, särskilt hos barn, kan undvikas genom att vidta enkla försiktighetsåtgärder som:

- Använd ALLTID ben eller stativ eller monteringsmetoder som rekommenderas av tillverkaren av tv-apparaten.
- Använd ALLTID möbler som säkert kan stödja tv-apparaten.
- Se ALLTID till att tv-apparaten inte hänger över kanten på de stödjande möblerna.
- Utbilda ALLTID barn om farorna med att klättra på möbler för att nå tv-apparaten eller dess kontroller.
- Dra ALLTID sladdar och kablar anslutna till din tv så att de inte kan snubblas över, dras eller gripas.

- Placera ALDRIG en tv på en instabil plats.
- Placera ALDRIG tv-apparaten på höga möbler (t.ex. skåp eller bokhyllor) utan att förankra både möblen och tv-apparaten i ett lämpligt stöd.
- Placera ALDRIG tv:n på tyg eller annat material som kan finnas mellan tv-apparaten och stödjande möbel.
- Placera ALDRIG föremål som kan locka barn att klättra, t.ex. leksaker och fjärrkontroller, ovanpå tv:n eller på möbler som tv:n är placerad på.
- Utrustningen är endast lämplig för montering i höjder ≤ 2 m.

Om den befintliga tv-apparaten kommer att behållas och flyttas, bör samma överväganden som ovan tillämpas.

Apparater som är anslutna till byggnadens skyddsjordning via nätanslutningen eller genom andra apparater med anslutning till skyddsjordning – och till ett tv-distributionssystem med koaxialkabel, kan under vissa omständigheter skapa brandrisk. Anslutning till ett tv-distributionssystem ska därför tillhandahållas genom en anordning som tillhandahåller elektrisk isolering under ett visst frekvensområde (galvanisk isolator).

1.3 Varningar för väggmontering

- Läs instruktionerna innan du monterar din tv på väggen.
- Vägghållarsatsen är valfri. Om den inte medföljer tv:n kan du köpa den hos din lokala återförsäljare.
- Installera inte tv:n i tak eller på någon lutande vägg.
- Använd de angivna skruvarna för väggmontering och andra tillbehör.

Dra åt väggmonteringsskruvarna ordentligt för att förhindra att tv:n faller. Dra inte åt skruvarna för mycket.

Figurer och illustrationer i denna bruksanvisning tillhandahålls endast som referens och kan skilja sig från produktens faktiska utseende. Produktdesign och specifikationer kan ändras utan föregående meddelande.

1.4 Förenklad EU-försäkran om överensstämmelse

Härmed förklarar StreamView GmbH att radioutrustningstypen produktservice Smart TV uppfyller kraven i direktivet 2014/53/EU.

1.5 Appar och prestanda

Nedladdningshastigheten beror på din Internetanslutning. Vissa appar kanske inte är tillgängliga i ditt land eller din region. Netflix är tillgängligt i utvalda länder:

<https://help.netflix.com/node/14164> streamingmedlemskap krävs. Mer information finns på www.netflix.com. Tillgängligheten av språket för Google Assistant beror på stödet för Google Voice Search.

1.6 Dataskydd

Applikationsleverantörerna och leverantörerna av tjänsterna kan samla in och använda tekniska data och relaterad information, inklusive men inte begränsat till teknisk information om denna enhet, system- och applikationsprogramvara och kringutrustning. De kan använda sådan information för att förbättra produkter eller för att tillhandahålla tjänster eller teknik som inte identifierar dig personligen. Dessutom kan vissa tjänster från tredje part, som redan tillhandahålls i enheten eller installerats av dig efter att du köpt produkten, begära en registrering med dina personuppgifter. Vissa tjänster kan samla in personuppgifter även utan att ge ytterligare varningar. StreamView GmbH kan inte hållas ansvarigt för ett eventuellt brott mot dataskydd av tredjepartstjänster.

2 Introduktion och installation av stativ/fötter

Tack för att du valde vår produkt. Du kommer snart att njuta av din nya tv. Läs dessa instruktioner noggrant. De innehåller viktig information som hjälper dig att få ut det bästa av din tv och säkerställa säker och korrekt installation och drift.

2.1 Uppackning

Ta ut stativen/fötterna och tv:n från förpackningen och lägg stativen på ett bord eller någon annan jämn yta.

- Använd ett platt och fast bord eller liknande jämn yta som kan stödja tv:ns vikt.
- Håll inte tv:n på skärmpanelen.
- Se till att inte repa eller göra sönder tv:n.
- Benen är markerade vänster och höger.

Modeller med centralt vridbart stativ

1 43" - 55"

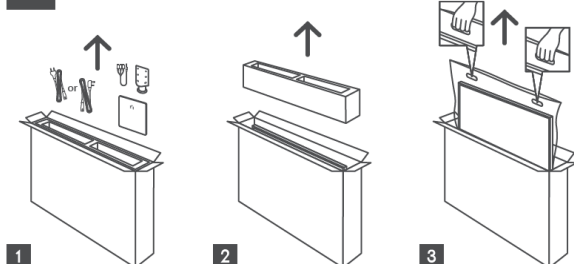

1 65" - 75" 

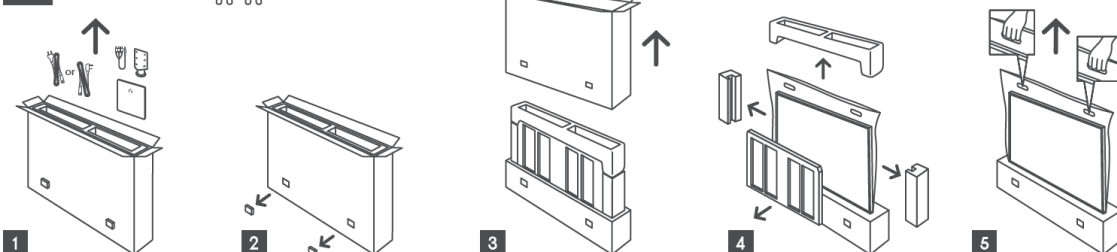

Modeller med sidfötter

1 43" - 55"

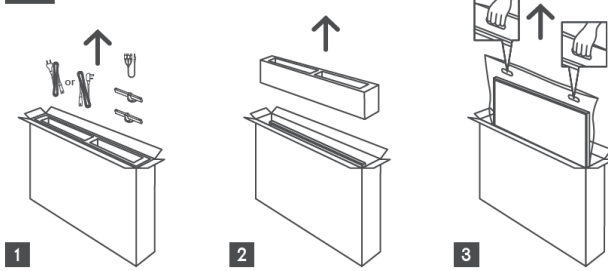

1 65"-85" 

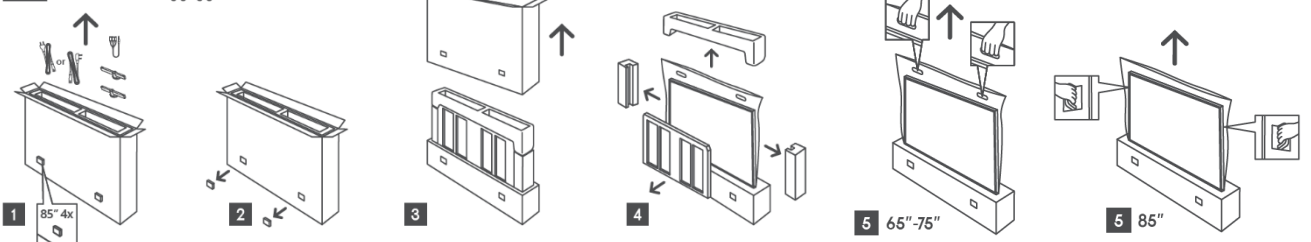

2.2 Installation

Alla bilder är bara avsedda som referens. Mer information finns på själva produkten och i QIG:en som finns i förpackningen.

Modeller med centralt vridbart stativ

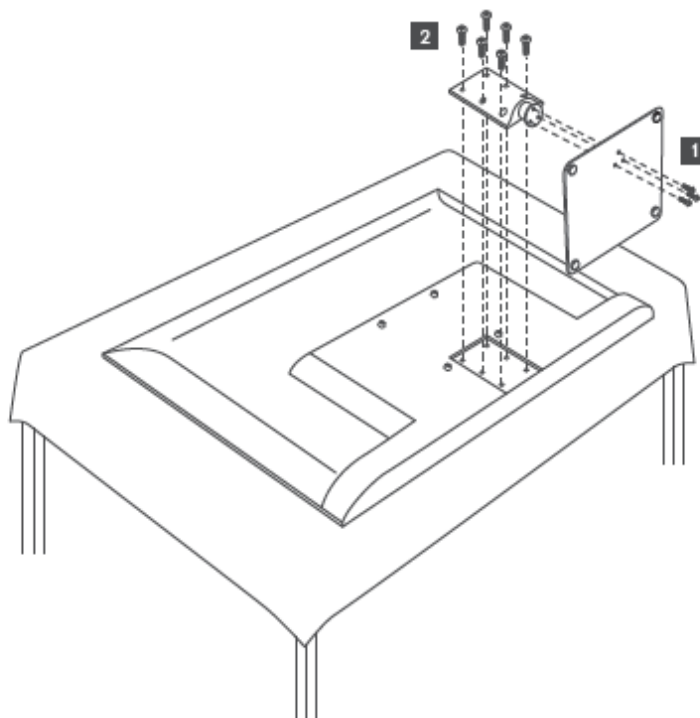

Modeller med sidofötter

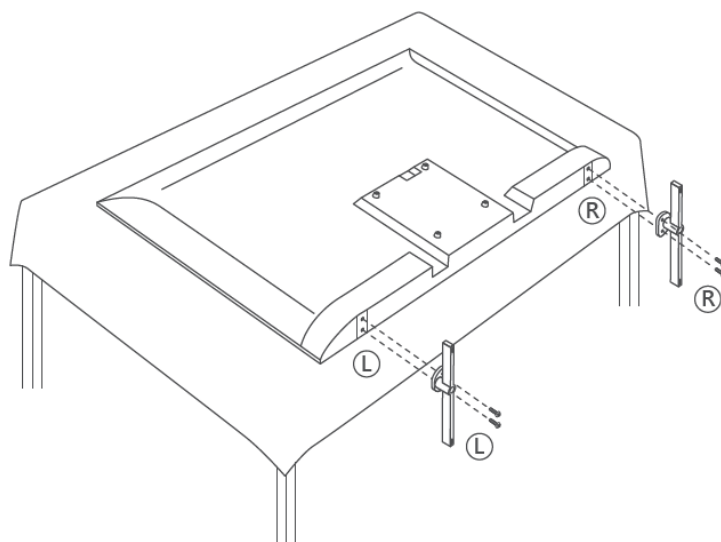

Tv:n är förberedd för ett VESA-kompatibelt väggfäste. Detta medföljer isnte din tv. Kontakta din lokala återförsäljare för att köpa det rekommenderade väggmonteringsfästet.

Hål och mått för montering av väggfäste:

	B (mm)	H (mm)	D (mm)	L (mm)
43 tum	200	200	6 (M6)	8
50 tum	200	200	6 (M6)	8
55 tum	200	200	6 (M6)	10
65 tum	200	200	6 (M6)	10
75 tum	200	200	8 (M8)	12
85 tum	200	200	8 (M8)	12

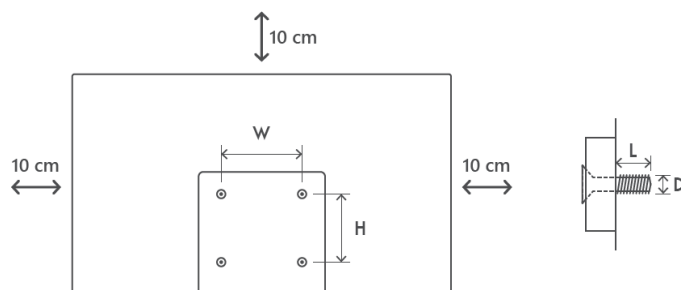

3 Tv-knappar och anslutningar

Varning:



Om du vill ansluta en enhet till tv:n, se till att både tv:n och enheten är avstängda innan anslutning görs. När anslutningen är klar kan du slå på enheterna och använda dem.



Rör inte vid eller var nära HDMI-, USB-terminalerna och förhindra att elektrostatisk urladdning stör dessa terminaler i USB-driftsläge, annars kommer det att orsaka att tv:n slutar fungera eller orsaka onormal status.

Observera:

Den faktiska positionen och arrangemanget av portar kan skilja sig från modell till modell.

3.1 Tv-knapp

Tv:ns exakta utseende, inklusive logotypens placering och ram, varierar beroende på tv-modell. Använd dessa illustrationer bara som referens.

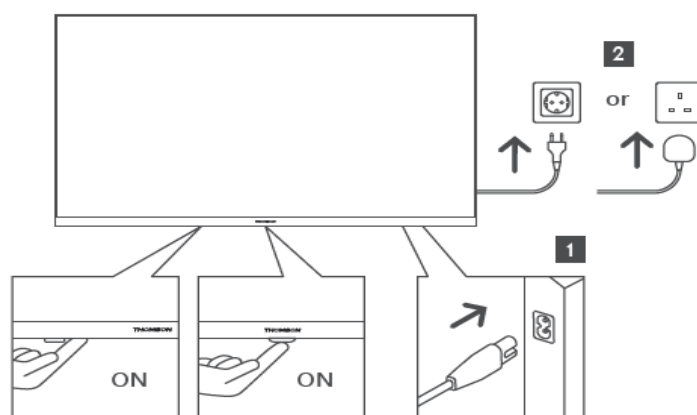





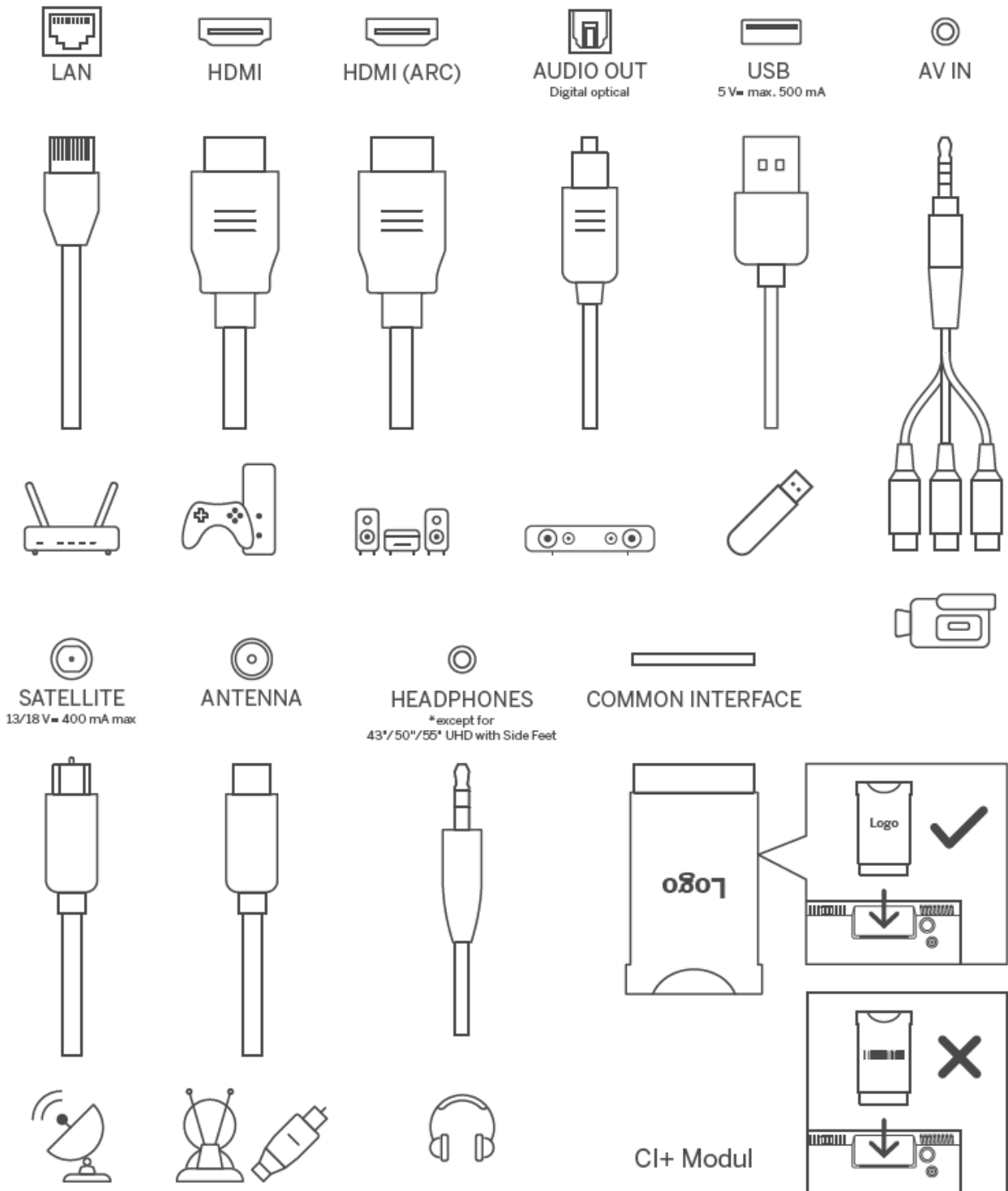



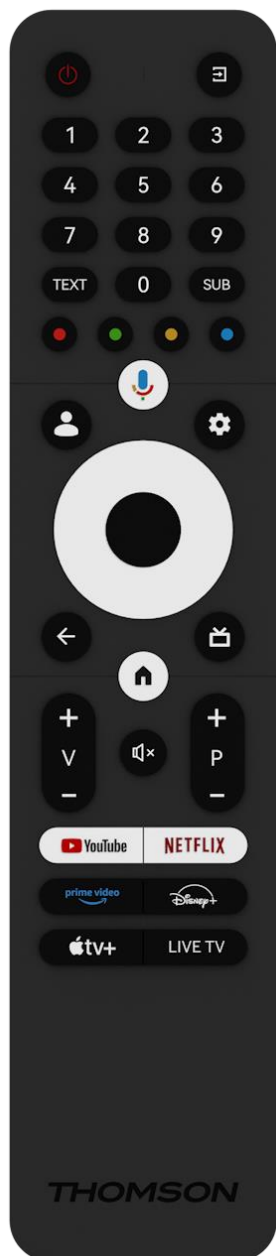









Tryck på den här knappen i vänteläge för att sätta på eller stänga av tv:n

3.2 Anslutningar



4 Fjärrkontroll



	Strömknapp/vänteläge: Snabbvänteläge/vänteläge/På
	Källa/ingång: Välj ingång för tv:n
0-9	Numeriska knappar: Växlar kanal i Live tv-läge, anger en siffra eller en bokstav i textrutan på skärmen
TEXT	Öppna och stäng text-tv (om tillgängligt i Live tv-läge)
SUB	Slå på och av undertexter (om sådana finns)
	Färgade knappar: Följ instruktionerna på skärmen för de färgade knapparnas funktioner
	Mikrofon: Aktivera Google Assistant
	Profilomkopplare: Växla mellan flera Google-profiler
	Inställningar: Visa menyn Inställningar för direktsänd tv (i Live tv-läge), visa tillgängliga inställningsalternativ som ljud och bild. Vid köp av en SW med PVR-funktion (inspelning): när du håller inställningsknappen intryckt i 5 sekunder öppnas ett extra tangentbord med fler funktioner i tv:ns Live-app.
	Riktningknappar: Navigerar menyer, inställningsalternativ, fokus eller markör osv., ställer in inspelningstid och visar undersidorna i Live tv text-tv-läge med Höger eller Vänster knapp. Följ anvisningarna på skärmen
	OK: Bekräfta val, öppna undermenyer, visa kanallista (i Live tv-läge). Tryck på 5 sek. för att slå på/stänga av fjärrkontrollens bakgrundsbelysning
	Tillbaka/Återgå: Återgå till föregående menyskärm, gå ett steg bakåt, stäng fönster, stäng text-tv (i Live tv-Teletext-läge). Gå ur uppspelningen av multimediafiler och återgå till översiktsmenyn MMP (Multi Medi Player)
	Elektronisk programguide
	Hem: Öppna startskärmen
+ v -	Volym +/-: Kontrollera ljudvolymen på tv:n.
	Stäng av ljudet: Stäng av tv:ns volym helt och hållet
+ P -	Program +/-: Växla mellan tv/radiokanaler. Bläddra kanallistan sida för sida när kanallistan visas på tv-skärmen.
	Starta YouTube-applikationen
	Starta Netflix-applikationen
	Starta Prime Video-applikationen
	Starta Disney+ -applikationen
	Starta Apple tv-programmet
LIVE TV	Öppna Live TV-applikationen

5 Tv-installation

5.1 Ställ in din tv

Ställ tv:n på en stadig plats som klarar tv:ns vikt. För att undvika fara placera inte tv:n nära vatten eller värmekällor (t.ex. ljus, stearinljus, värmeelement). Blockera inte ventilationen på tv:ns baksida.

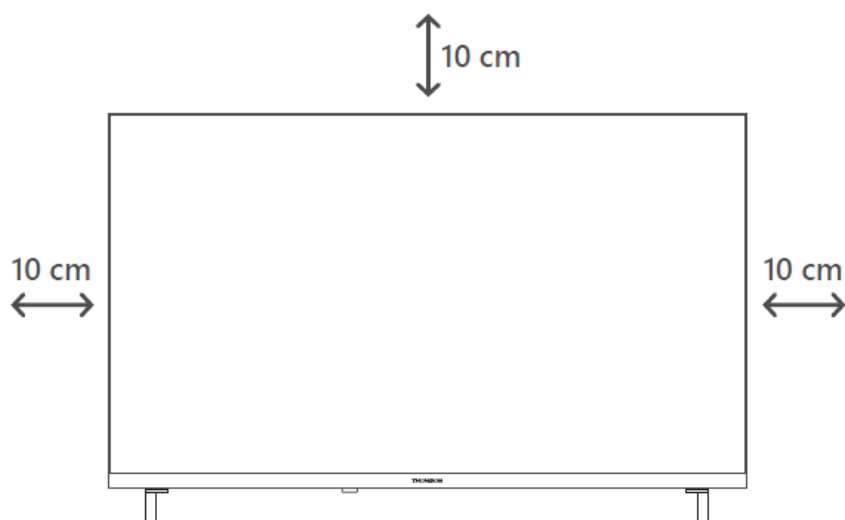

5.2 Anslut antenn och ström

1. Anslut antennkabeln till antennuttaget på tv:ns baksida.
2. Anslut nätsladden på din tv (AC 100–240 V~ 50/60 Hz). Tv:n går in i vänteläge (rött ljus).
3. Slå på tv:n genom att trycka på strömbrytaren på tv:n eller strömbrytaren på fjärrkontrollen.

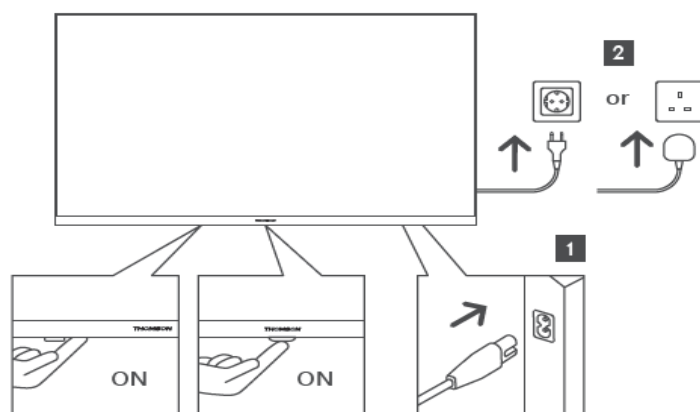

**Tv:ns exakta utseende, inklusive logotypens placering och ram, varierar beroende på tv-modell. Använd dessa illustrationer bara som referens.*

6 Inledande inställning

För den första inledande inställningen vägleder installationsguiden dig på skärmen genom inställning av din tv. Följ instruktionerna noggrant för att ställa in tv:n på rätt sätt.

6.1 Para ihop Bluetooth-fjärrkontroll

Tryck samtidigt på **TILLBAKA**- och **HEM**-knapparna på fjärrkontrollen för att gå till Bluetooth-parningsläget. Indikeringslampan på fjärrkontrollen blinkar när parkopplingen påbörjas.

Vi rekommenderar att du slutför processen för parkoppling av fjärrkontrollen. Om du hoppar över detta kan du dock i efterhand para ihop fjärrkontrollen med tv:n i menyn Inställningar > Fjärrkontroller och tillbehör.

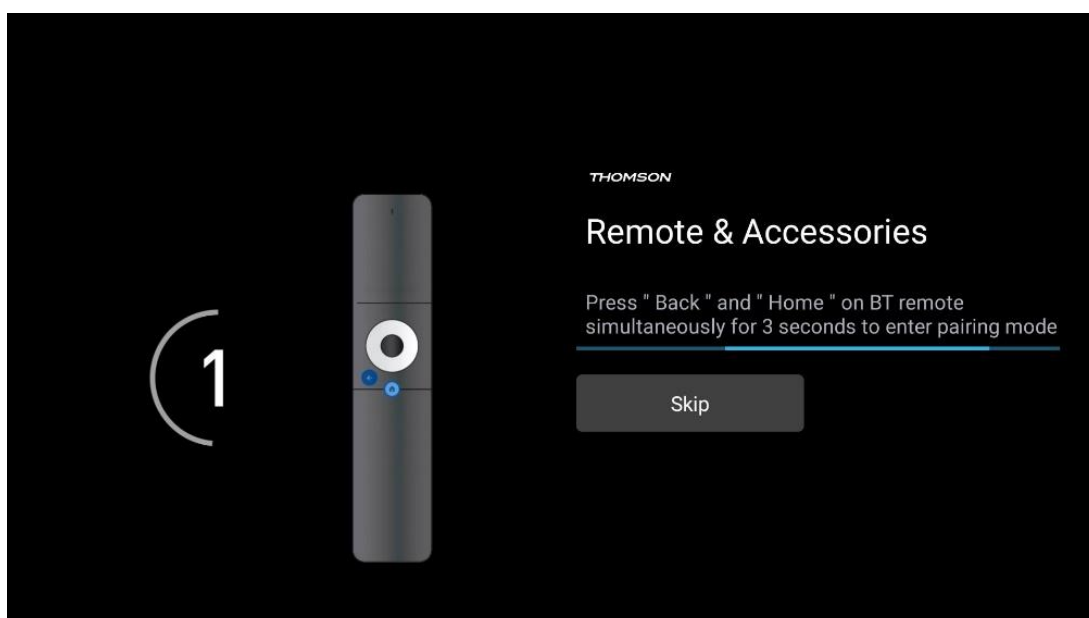

6.2 Val av språk

Använd riktningssknapparna upp/ner för att välja systemspråk och tryck sedan på **OK** för att bekräfta.

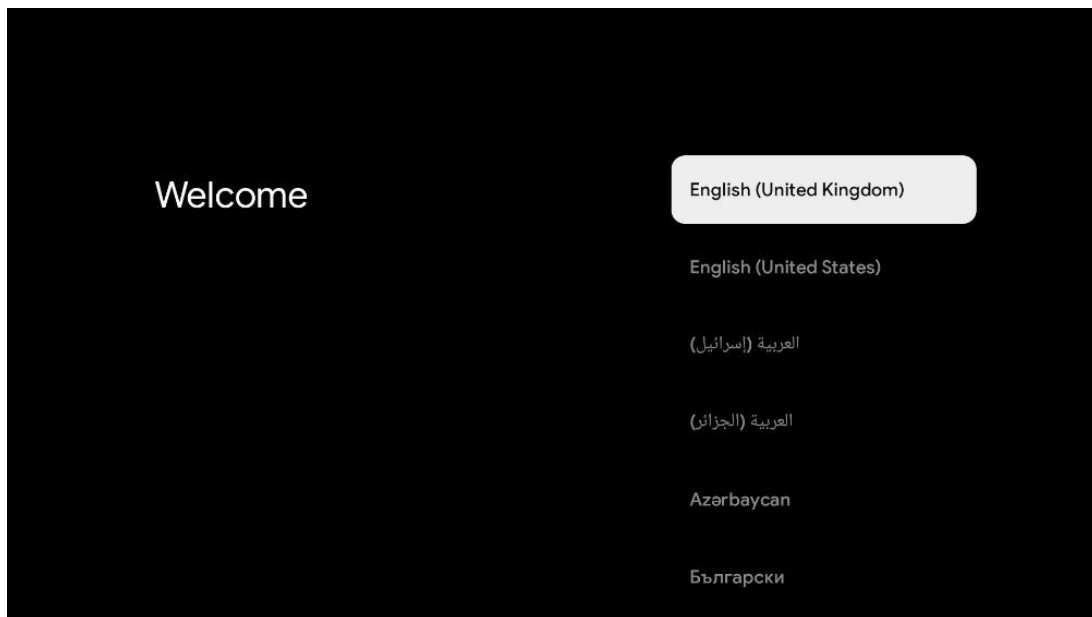

6.3 Val av tv-inställning

Använd riktningsknapparna upp/ner för att välja alternativ för tv-inställningar och tryck sedan på **OK** för att bekräfta.

Observera: Om du väljer Set up Google TV behöver du ett Google-konto för att fortsätta installationen. Du kan använda ett befintligt Google-konto eller skapa ett nytt.

Observera: Välj alternativet Set up Basic TV om du bara vill använda din tv för att titta på tv eller lyssna på radioprogram via markbunden antenn, kabel eller satellitantenn och om du inte vill ansluta din tv till internet så att du kan titta på videoinnehåll från streamingappar som YouTube eller Netflix.

Den detaljerade installationen av tillvalet Basic TV beskrivs i menykapitel 6.5.

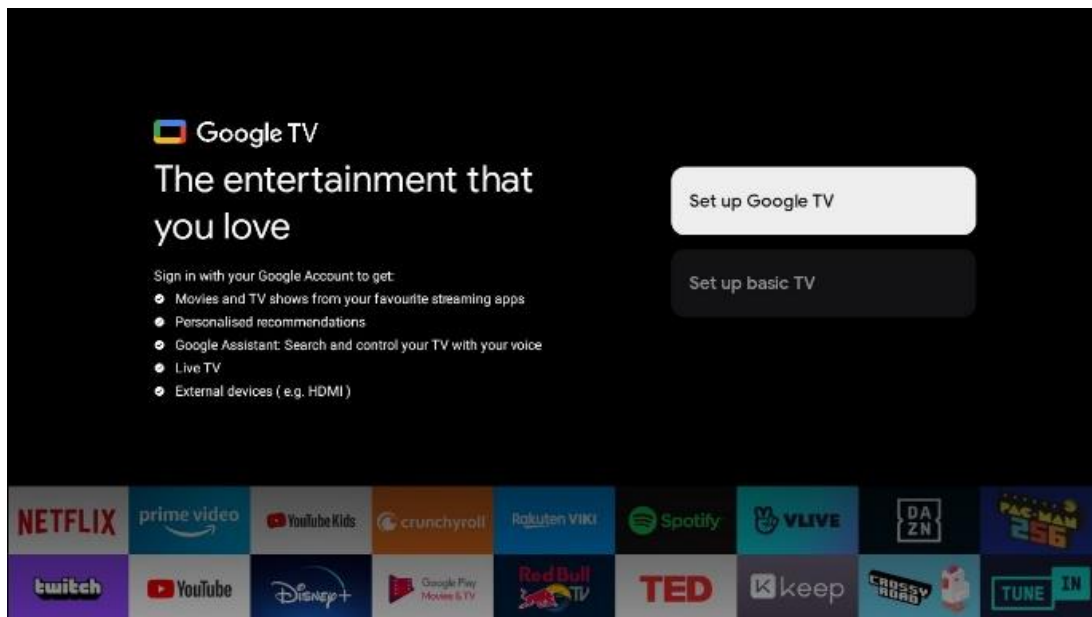

6.4 Konfigurera Google TV

6.4.1 Konfigurera med Google Home-appen

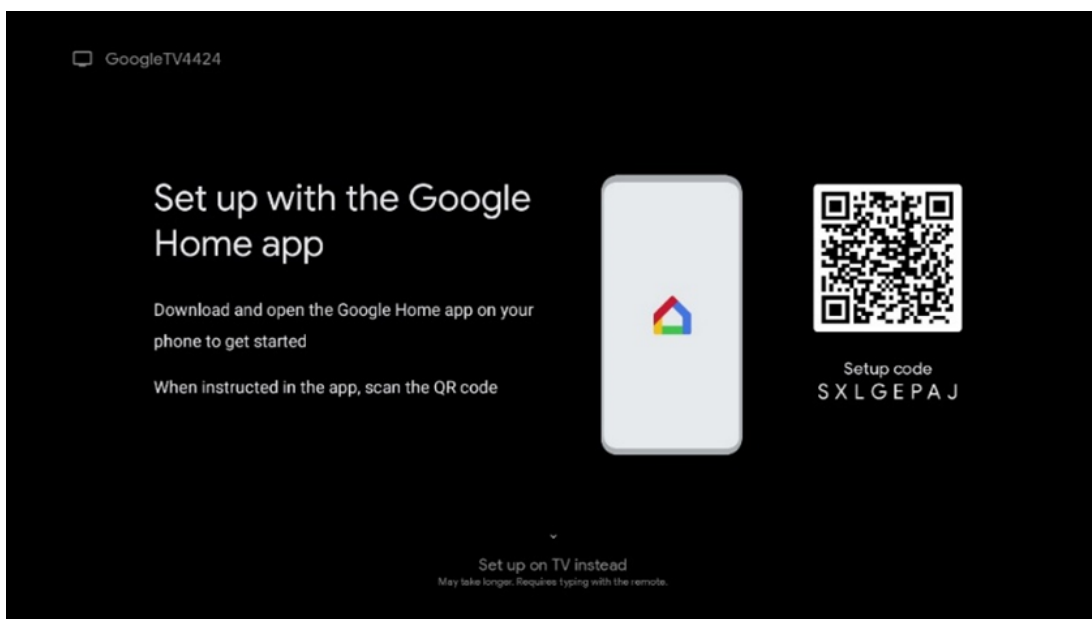

För att kunna använda Google Home-appen måste du ha en mobil enhet (smarttelefon eller surfplatta) med Google Home-appen installerad. För att installera Google Home-appen ska du skanna QR-koden på din tv eller söka efter Google Home i appbutiken på din mobila enhet. Om Google Home-appen redan är installerad på din mobila enhet öppnar du den och följer instruktionerna på tv:n och den mobila enheten. Inställningen av tv:n via Google Home-applikationen på din mobila enhet bör inte avbrytas.

Observera: Vissa mobila enheter med den senaste Android OS-versionen är inte helt kompatibla med installationen av Google tv via Google Home App. Därför rekommenderar vi installationsalternativet installera på tv.

6.4.2 Installera på tv

För att kunna utnyttja de många fördelarna med Google TV måste tv:n vara ansluten till Internet. Du kan ansluta din tv till ditt modem/router trådlöst via Wi-Fi eller via kabel.

Din internetanslutning kommer automatiskt att upptäckas och visas om du har anslutit din tv med modem/router direkt till kabeln.

Om du vill ansluta tv:n till internet via trådlöst Wi-Fi, tryck på riktningknapparna upp/ner för att välja önskat WLAN-nätverk, ange lösenordet och tryck sedan på Confirm för att upprätta anslutningen. Om du väljer Skip för att du vill ställa in tv:n som en Basic TV kan du konfigurera internetanslutningen senare i menyn tv-inställningar.

6.4.3 Logga in med ditt Google-konto

För att logga in med ditt Google-konto anger du din e-postadress och ditt lösenord.

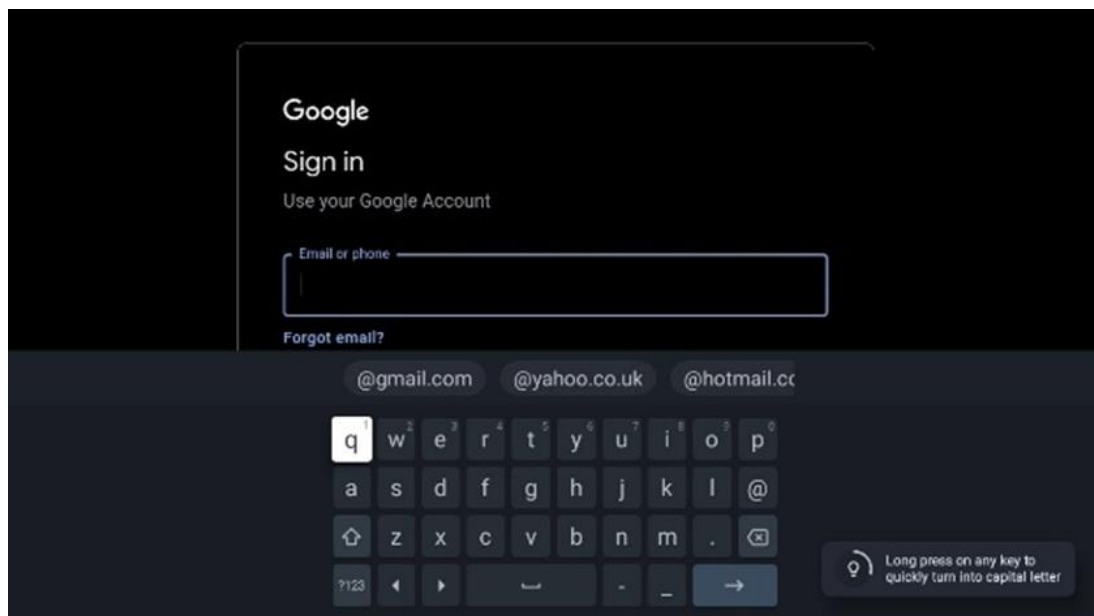

6.4.4 Googles villkor för tjänster

Innan du fortsätter bör du läsa igenom de allmänna villkoren, användarvillkoren för spel, sekretesspolicyn och de tillgängliga Google-tjänsterna. Du förklarar att du samtycker till dessa tjänster genom att klicka på Acceptera.

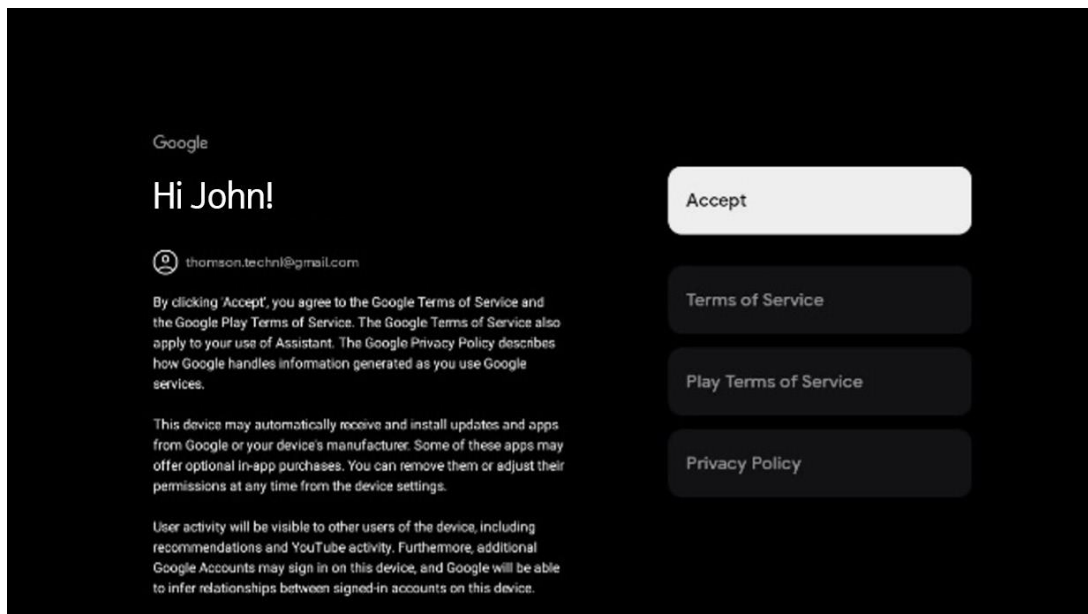

Välj Acceptera för att bekräfta om du vill att din plats ska identifieras i Googles sekretesspolicy och samtycker till att automatiskt skicka diagnostisk information till Google för att förbättra din Google-upplevelse.

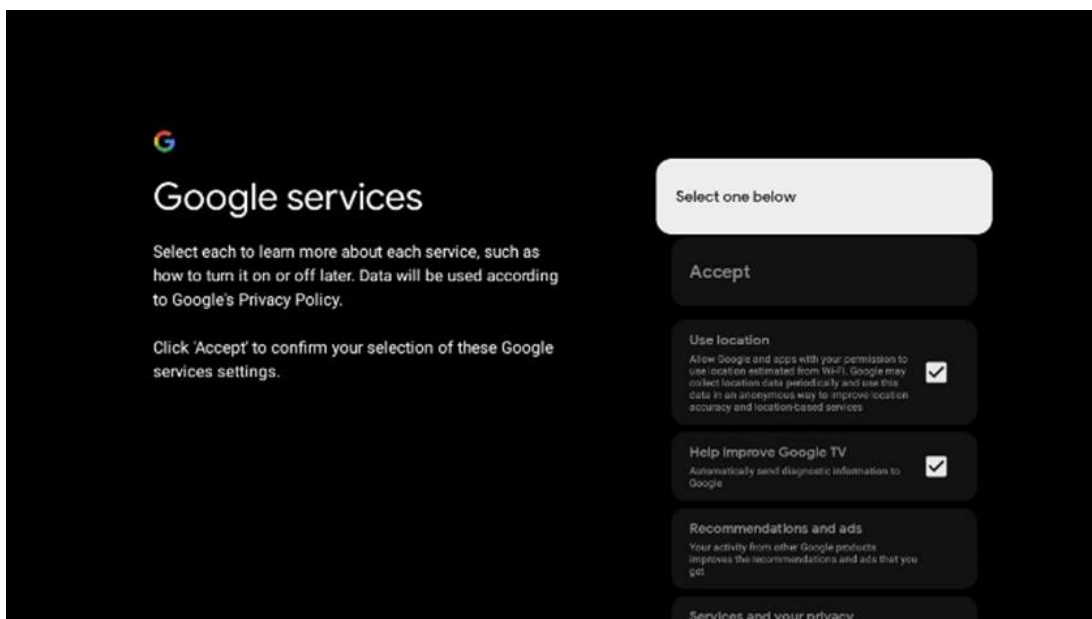

6.4.5 Bekräfta eller avvisa Googles tjänster och funktioner

Läs noga igenom de tjänster och funktioner som din tv erbjuder. Om du inte vill aktivera en eller flera av de erbjudna tjänsterna kan du avvisa dem med att klicka på Nej tack.

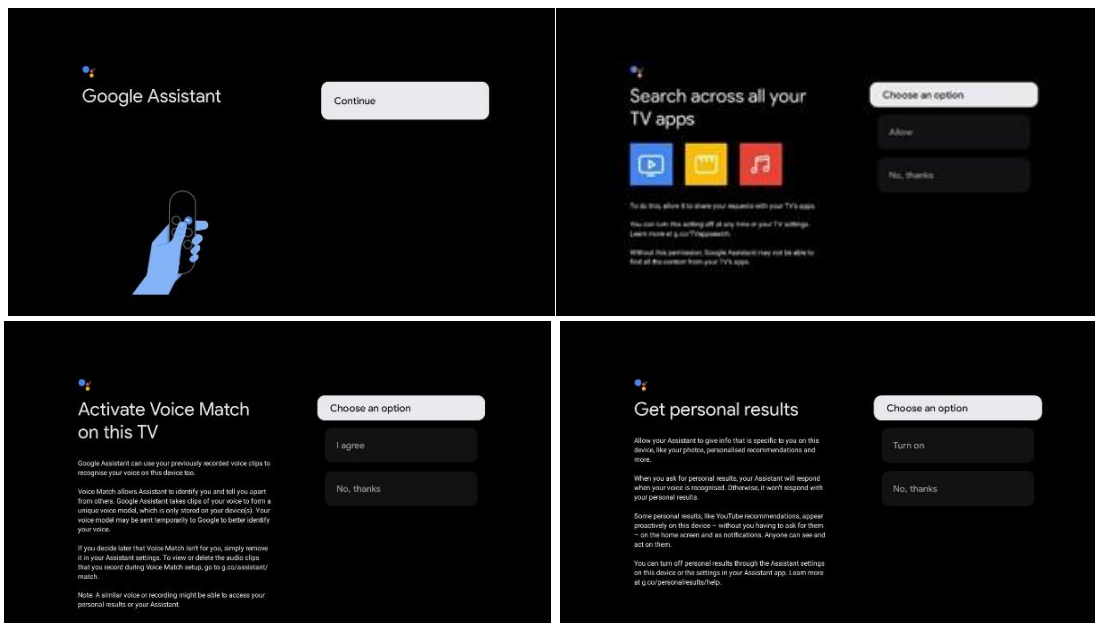

6.4.6 Välj dina prenumerationer

Välj vilka streamingapplikationer du vill installera automatiskt. Det kan vara program som du redan har en prenumeration på eller program som Google föreslår för dig.

Vissa applikationer har valts ut på förhand. Du kan välja bort dem, vilket innebär att de inte kommer att installeras automatiskt under den första installationsprocessen.

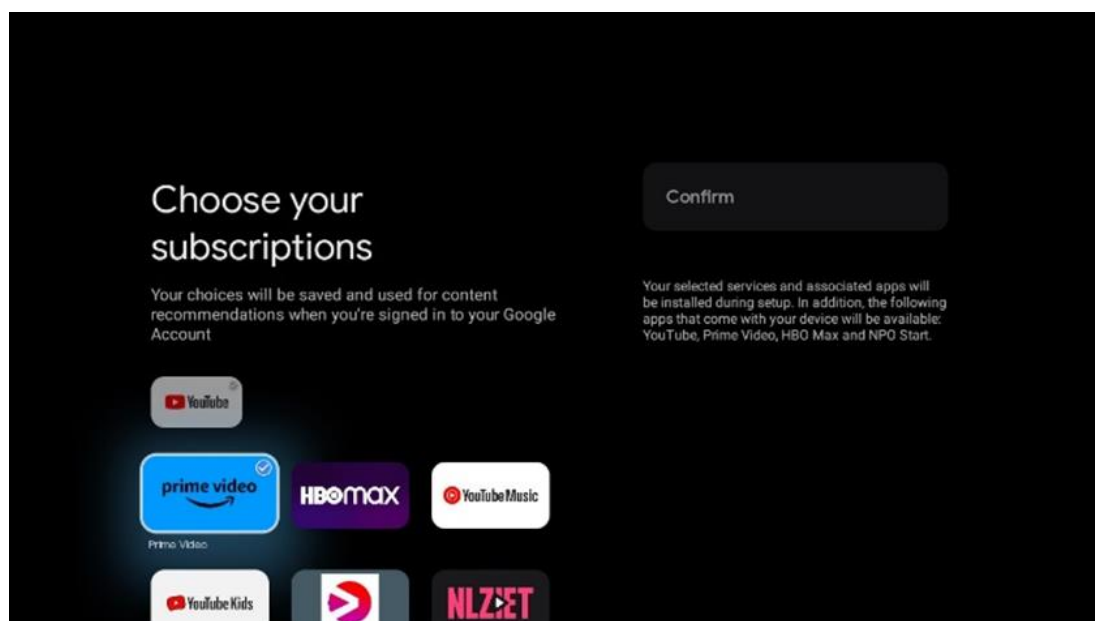

6.4.7 Val av region eller land

Välj det land du befinner dig i för att utföra installationen korrekt. Detta är viktigt eftersom tillgängligheten i Google Play-butiken och installationsförfarandet för många applikationer beror på den geografiska platsen (Geo-plats). Det är därför som vissa applikationer är tillgängliga för ett land och inte för andra.

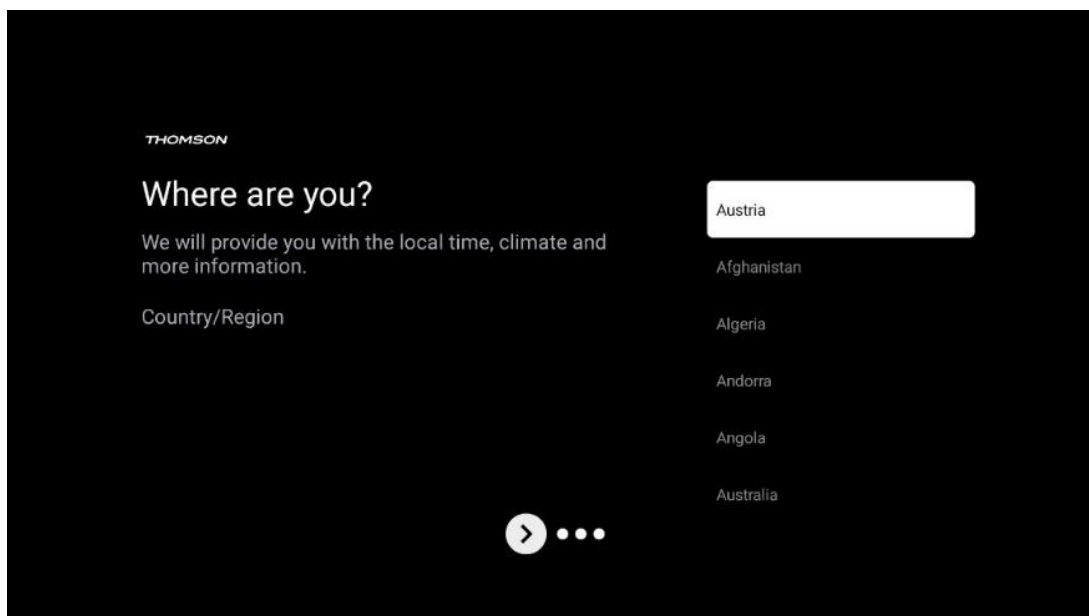

6.4.8 Ansvarsfriskrivning

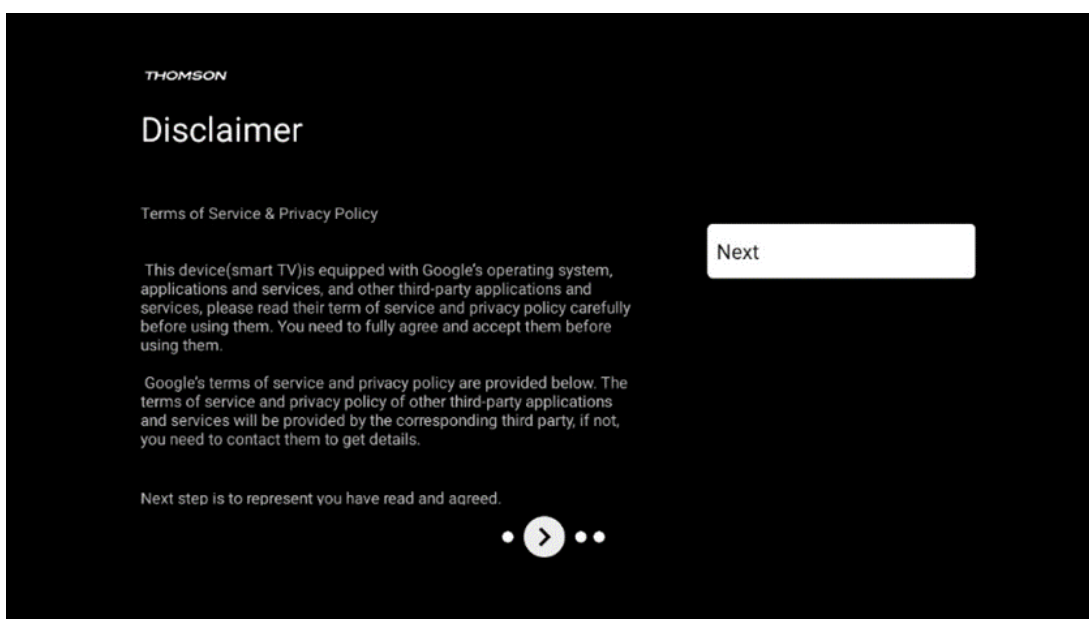

Läs noggrant igenom användarvillkoren och sekretesspolicyen och godkänn dem genom att klicka på Nästa.

6.5 Grundläggande tv-inställningar

Välj installationsalternativet Basic TV om du bara vill använda din tv för att titta på tv eller lyssna på radioprogram via markbunden antenn, kabel eller satellitantenn och om du inte vill ansluta din tv till internet så att du kan titta på videoinnehåll från streamingappar som YouTube eller Netflix.

6.5.1 Välj ditt Wi-Fi-nätverk

Om du inte vill titta på innehåll från streamingtjänster som Netflix eller YouTube väljer du alternativet Hoppa över i slutet av listan över tillgängliga Wi-Fi-nätverk.

6.5.2 Val av region eller land

Välj det land du befinner dig i för att utföra installationen korrekt. Detta är viktigt eftersom tillgängligheten i Google Play-butiken och installationsförfarandet för många applikationer beror på den geografiska platsen (Geo-plats). Det är därför som vissa applikationer är tillgängliga för ett land och inte för andra.

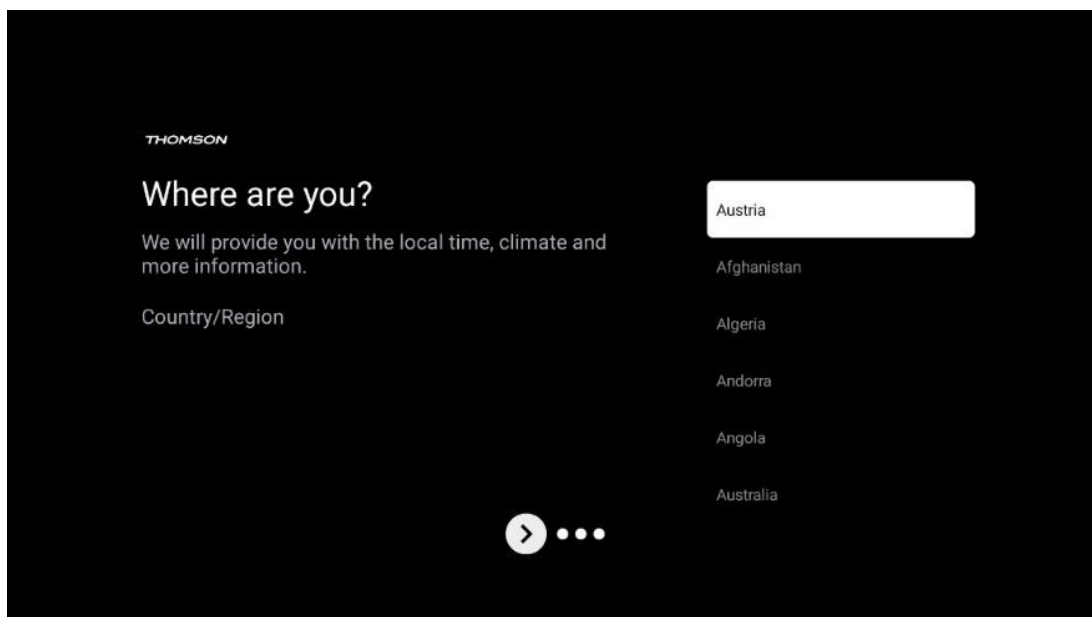

6.5.3 Ansvarsfriskrivning

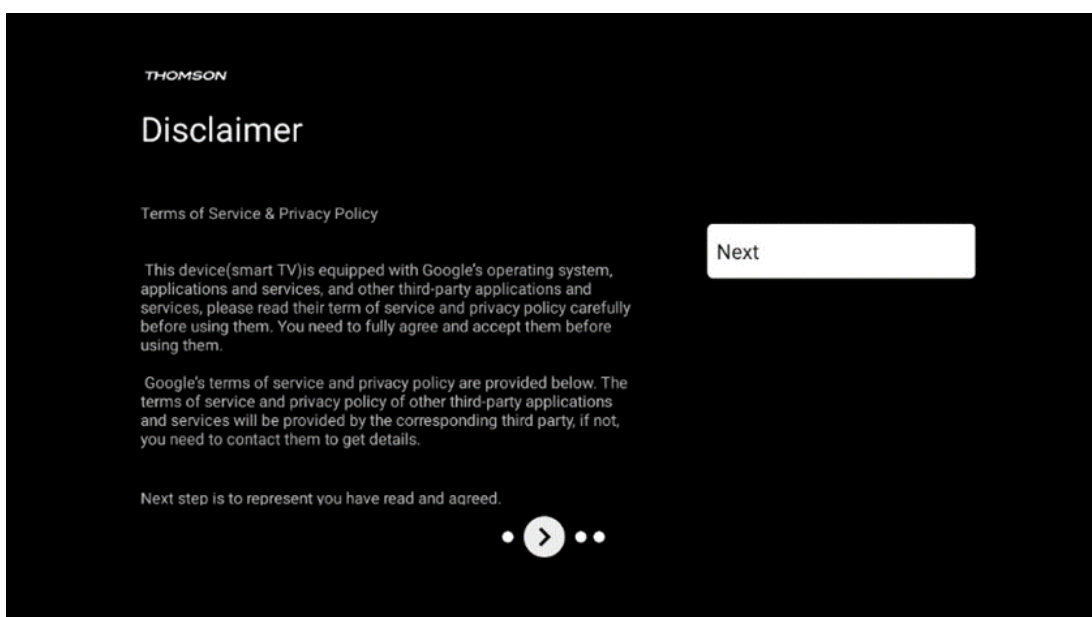

Läs noggrant igenom användarvillkoren och sekretesspolicyn och godkänn dem genom att klicka på Nästa.

7 Kanalinstallation

Välj typ av tv-mottagning Tuner för att installera tv/radio-kanaler. Mottagningstyperna markbunden antenn, kabel och satellit är tillgängliga. Markera det tillgängliga alternativet för mottagningstyp för tv-signal och tryck på **OK** eller klicka på höger riktningsknapp för att fortsätta.

Om du väljer Hoppa över sökning kan du avsluta den första installationen av tv:n utan att installera tv-kanalerna. Du kan installera tv-kanalerna i efterhand i menyn tv-inställningar.

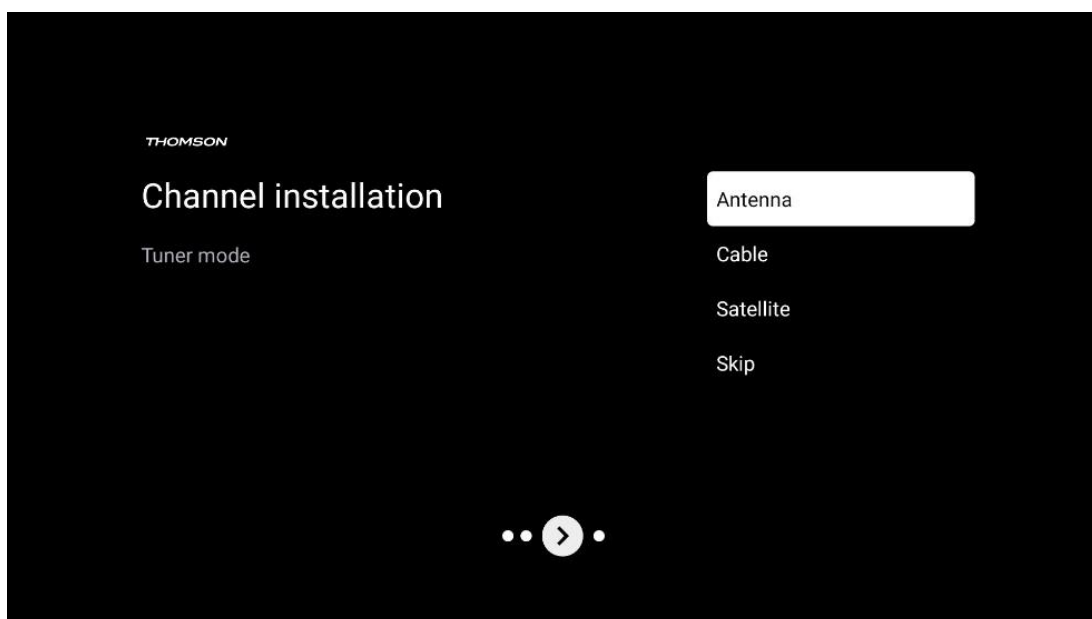

7.1 Tuner-läge

7.1.1 Antenn

Om alternativet Antenn är valt söker tv:n efter digitala markbundna och analoga sändningar. På nästa skärm markera alternativet Skanna och tryck på **OK** för att starta sökningen eller välj Hoppa över sökning för att fortsätta utan sökning.

Operatörssökning: Om kabeloperatörerna är tillgängliga kommer en lista att visas på skärmen. Markera önskad operatör och tryck på **OK**. Välj Start och tryck på **OK** för att utföra kanalsökningen.

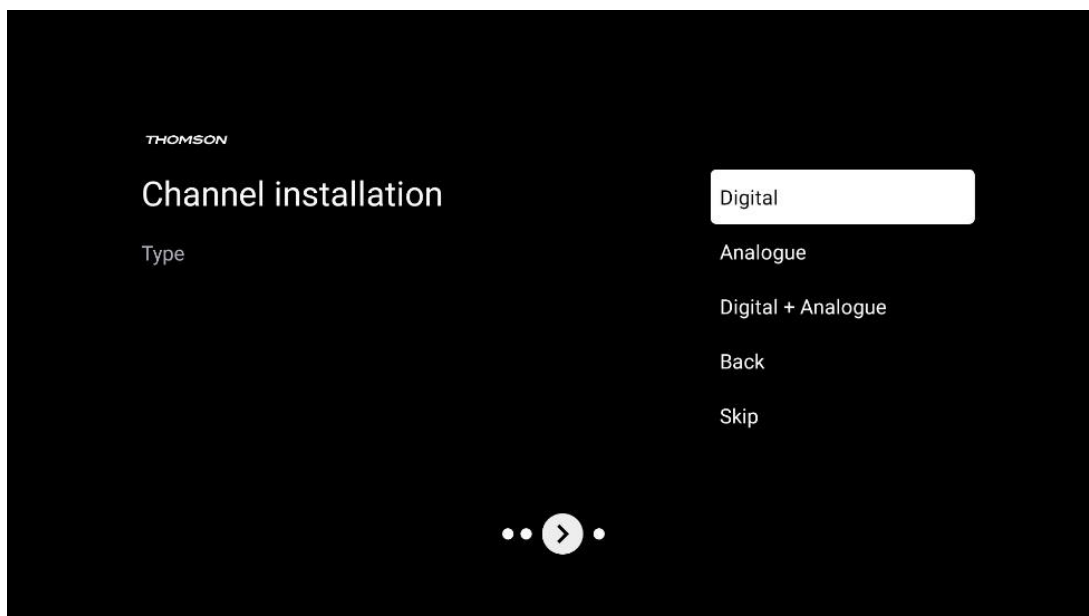

7.1.2 Kabel

Om alternativet Kabel är valt kommer tv:n att söka efter digitala kabelkanaler.

I de flesta kabelkanalnät finns endast digitala kanaler tillgängliga. Välj Digital för att fortsätta sökningen.

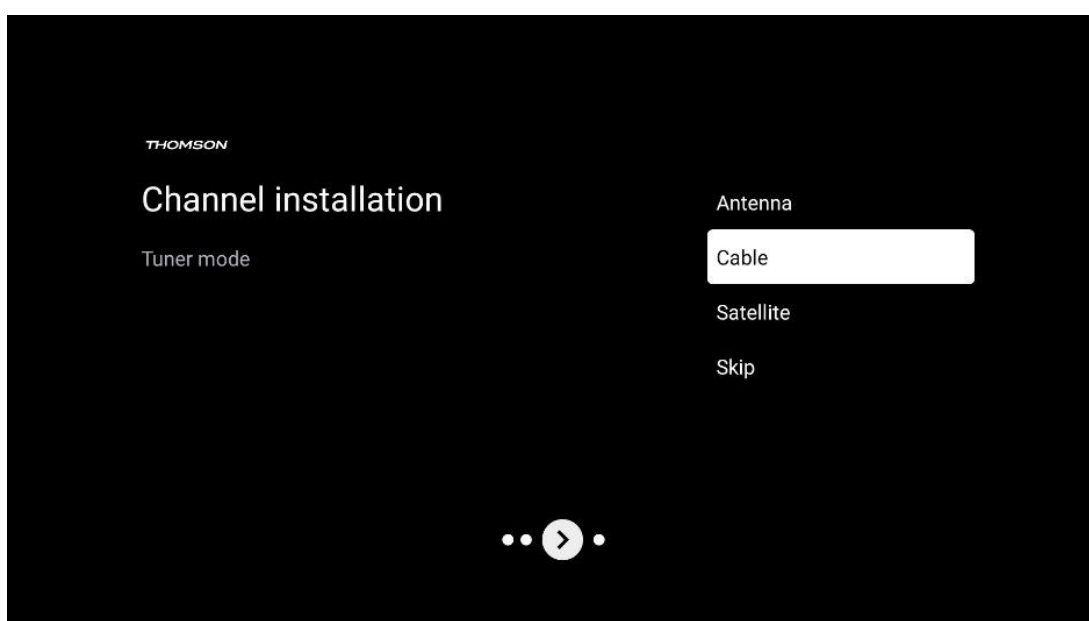

Operatörssökning: Om kabeloperatörerna är tillgängliga visas en lista på skärmen. Markera önskad operatör och tryck på **OK**. Välj Start och tryck på **OK** för att utföra kanalsökningen.

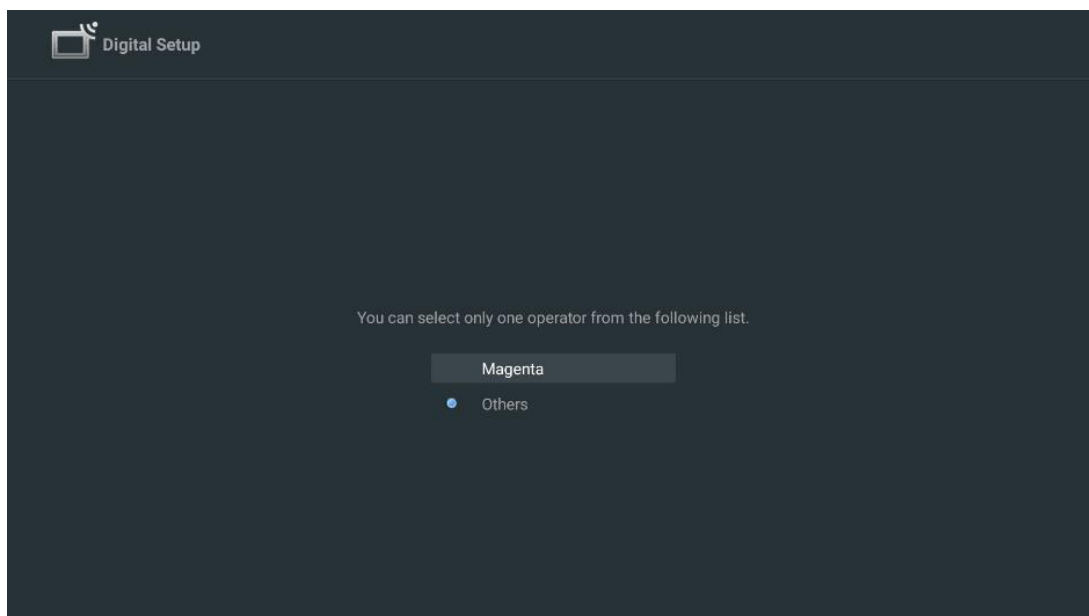

Annat: Välj alternativet Annat om din kabeloperatör inte finns med i listan eller om din tv är ansluten till ett lokalt kabelsystem. Välj typ av sökning och tryck på **OK** för att visa sökningsalternativen.

Fullständig sökning: En automatisk full sökning söker igenom hela frekvensbandet. Detta bör väljas om inte alla kanaler hittades under en nätverkssökning.

Snabbsökning: En snabbsökning kommer att startas, vilket kommer att ge kanalerna en för-sorterad ordning. Med den här typen av sökning är det nödvändigt att ange nätverks-ID och centerfrekvens.

Nätverkssökning: Med en nätverkssökning överförs en komplett och aktuell kanallista för en leverantör, så att mottagaren känner igen alla kanaler, vilket är att föredra för kabel-tv-operatörer. Vid den här typen av sökning är det nödvändigt att ange åtminstone nätverks-ID.

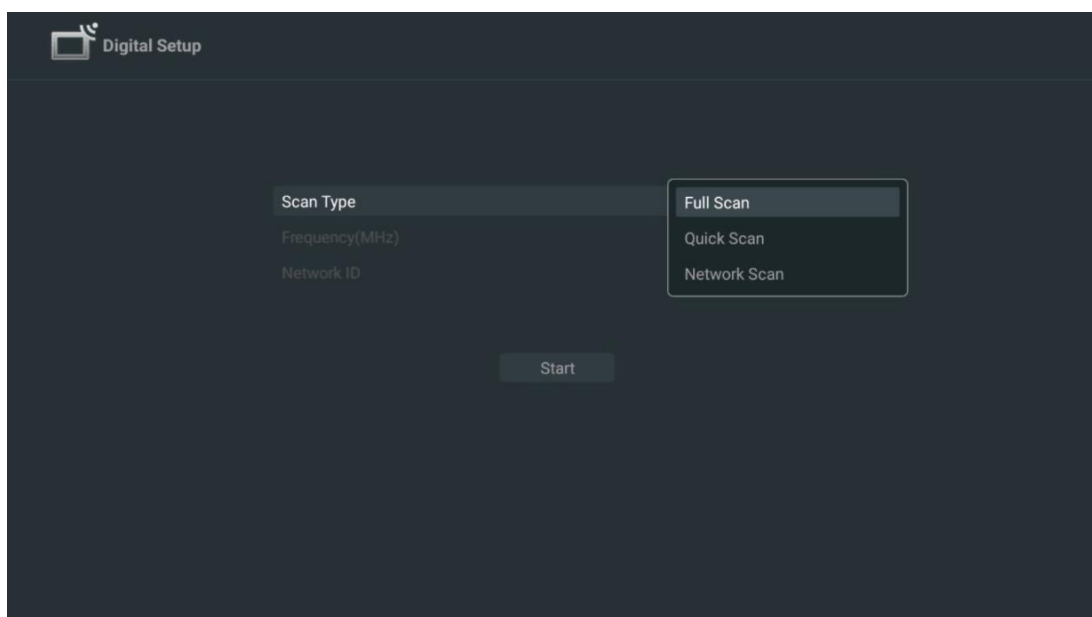

Välj Hoppa över sökning för att fortsätta utan sökning.

7.1.3 Satellit

Anvisning för installation av satellitkanaler för Thomson tv-apparater installerade i Österrike eller Tyskland:

Våra Thomson tv-apparater har funktionen förinställd satellitkanallista, som endast kan väljas och utföras under den första installationen av tv-apparaterna. Denna funktion är endast tillgänglig om Österrike eller Tyskland har valts som installationsland vid den första installationen av tv:n.

Denna funktion kommer endast att utföras under den första installationen av tv:n när du installerar satellitkanalerna.

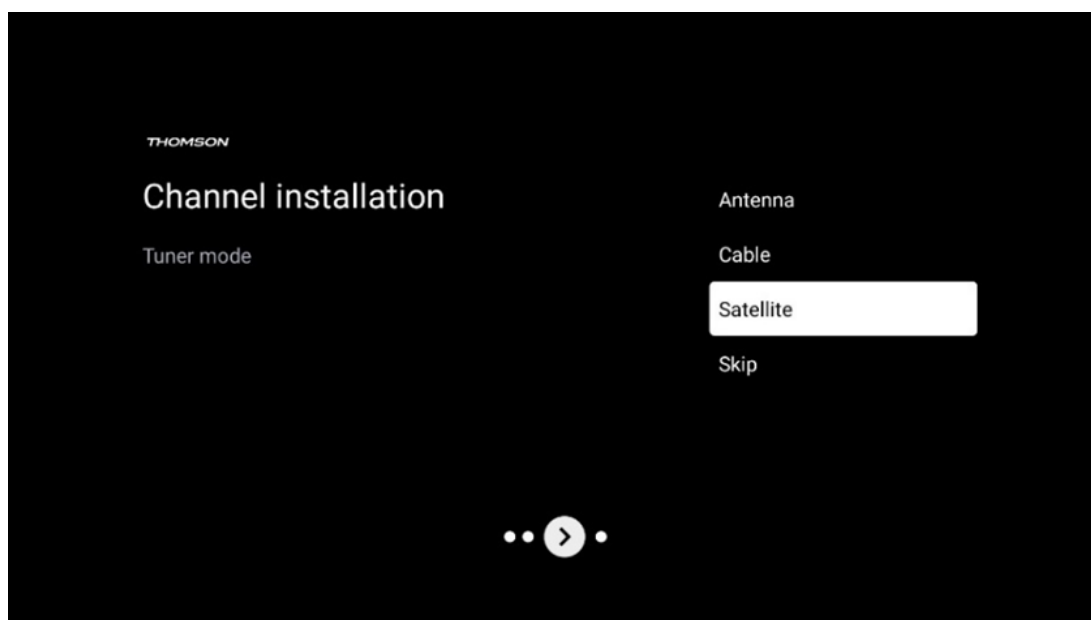

För att aktivera den, följ installationsstegen nedan:

1. Meny för Tuner-läge – välj Satellit som installationsalternativ.
2. Välj förinställda satellitkanaler
3. Tryck på **OK** för att bekräfta ditt val.

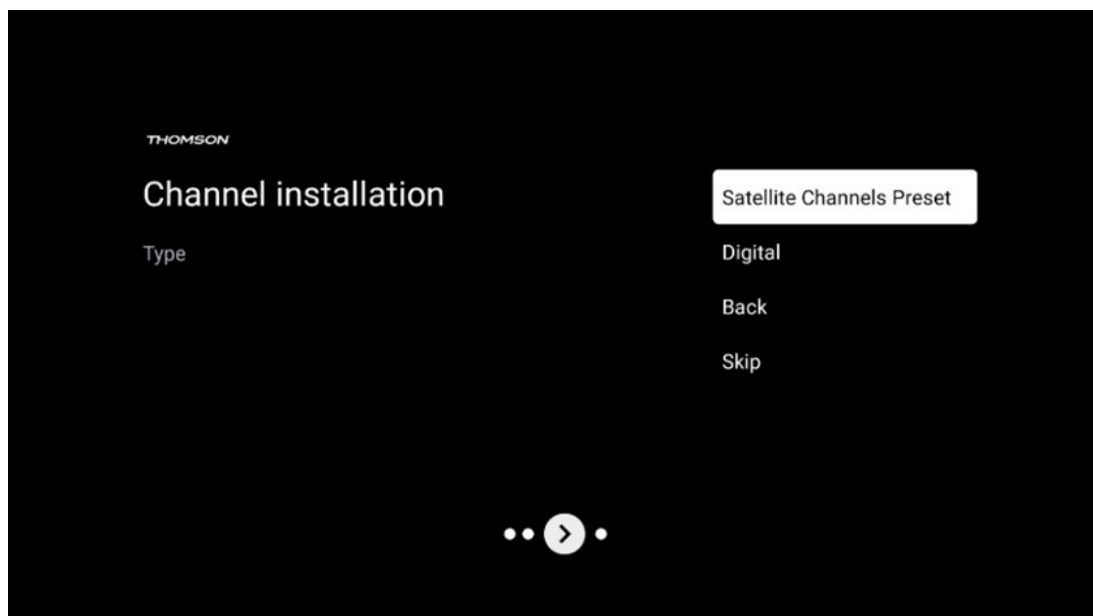

Satellitinstallation

Välj installationsalternativet Digital för att fortsätta med installationen av satellitkanalerna.

M7-operatörer

M7-operatörerna är betal-tv-operatörer som erbjuder kultur- och språkspecifika paket för åtta länder: Nederländerna, Belgien, Tyskland, Österrike, Tjeckien, Slovakien, Rumänien och Ungern.

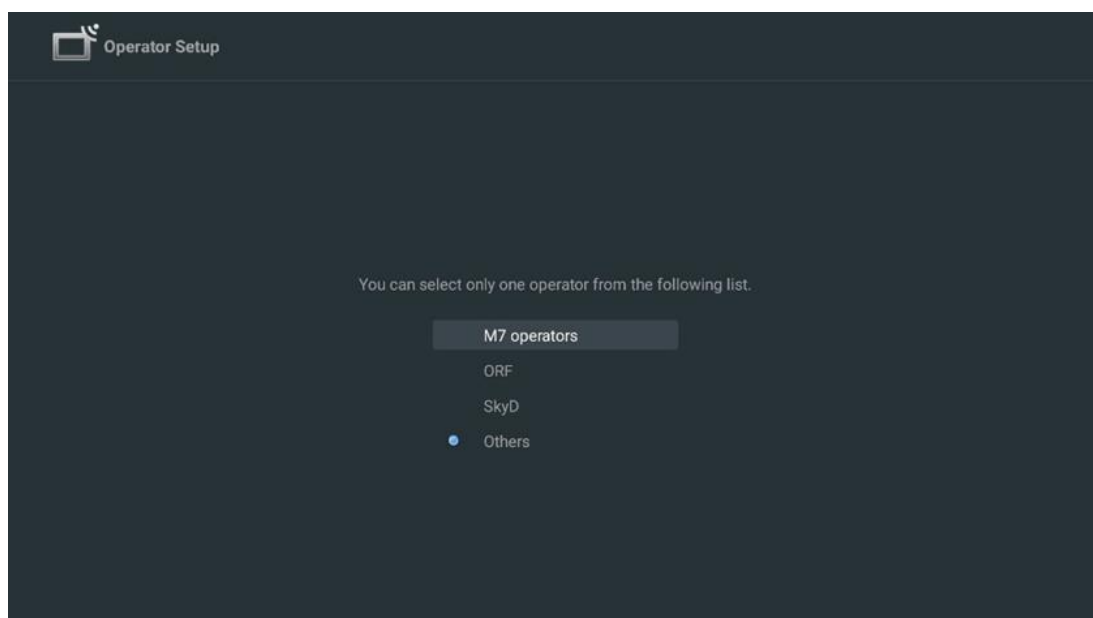

Om tv:n är ansluten till ett satellitsystem för mottagning av flera satelliter välj Ja och tryck på **OK** för att fortsätta.

Om du är ansluten till satellitsystemet med satellitmottagning välj Nej och följ installationsanvisningarna på skärmen.

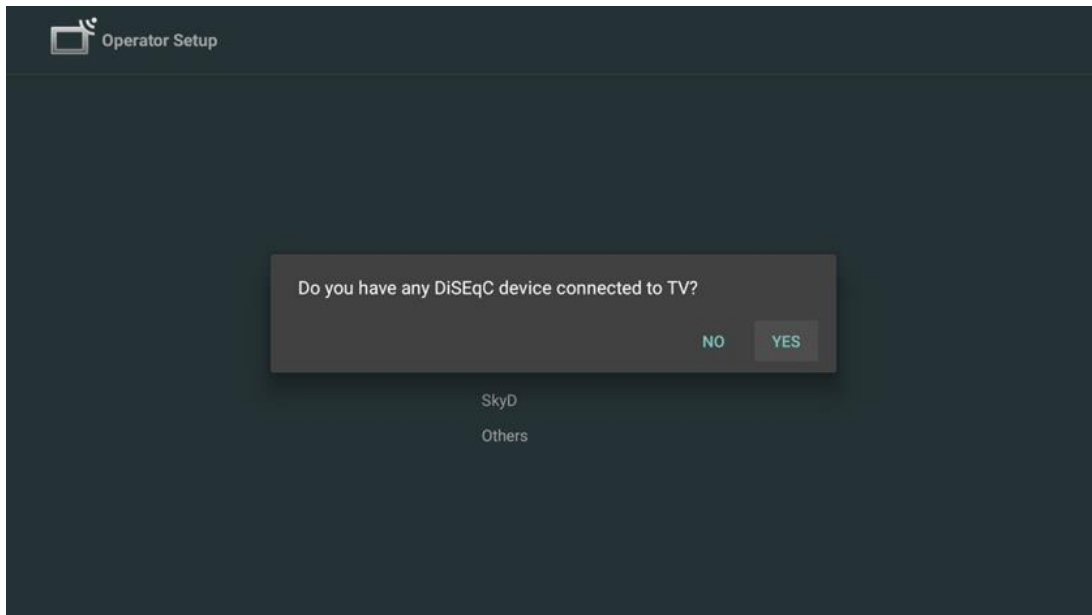

För att utföra en automatisk DiSEqC-portdetektering tryck på den gula knappen på fjärrkontrollen och sedan på den blå knappen för att starta kanalsökningen.

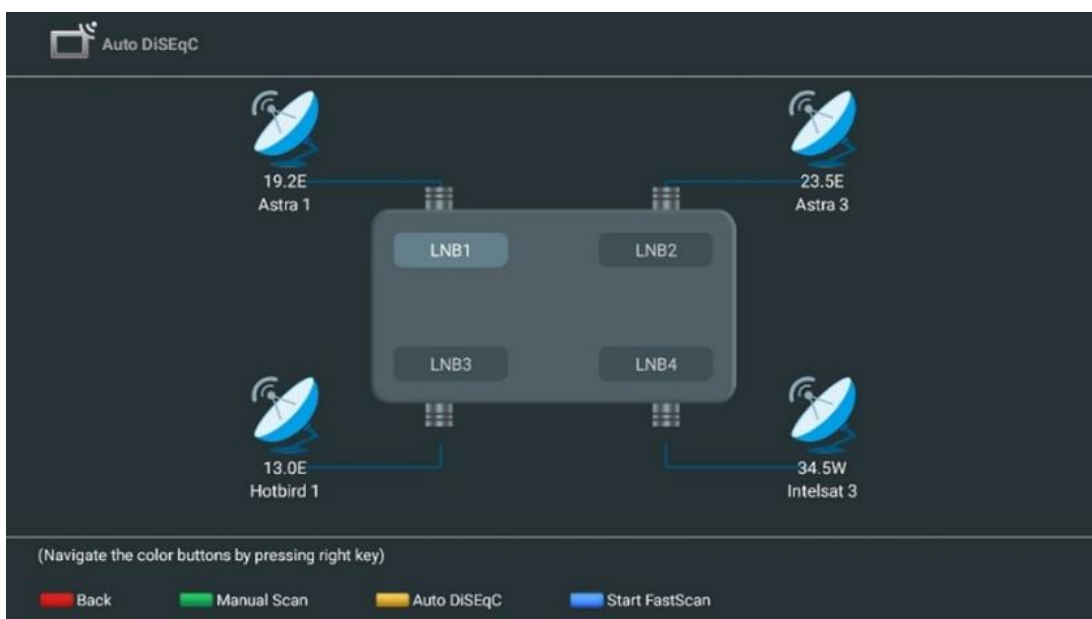



Om du vill avbryta den pågående sökningen trycker du på knappen **Tillbaka**. Kanalerna som redan har hittats kommer att lagras i kanallistan. När den första inställningen är klar visas resultaten. Tryck på **OK** för att slutföra installationen.

Installation av lokal satellitoperatör

Om tillgängligt, välj en operatör från listan för din installationsplats land. Kanalerna sorteras enligt LCN-kanalsorteringen för den valda operatören.

Övrigt

Välj detta installationsalternativ om du vill programmera satellitkanalerna individuellt. Din tv-skärm är uppdelad i tre kolumner. Tryck på riktningsknapparna Upp/Ner och Vänster/Höger på fjärrkontrollen för att flytta mellan kolumnerna.

1:a Kolumn – Satellit: Välj önskad satellit från listan och använd **OK-knappen** för att välja den.

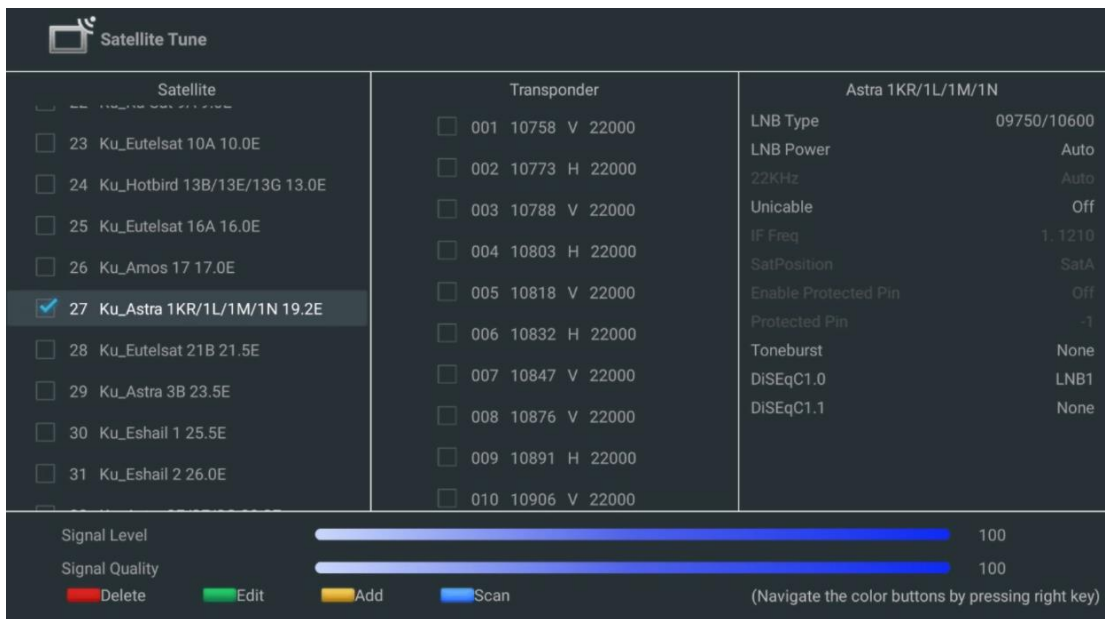

2:a kolumnen – Transponder: Välj och markera enskilda transponddrar i listan om du inte vill skanna hela satelliten utan bara vissa transponddrar.

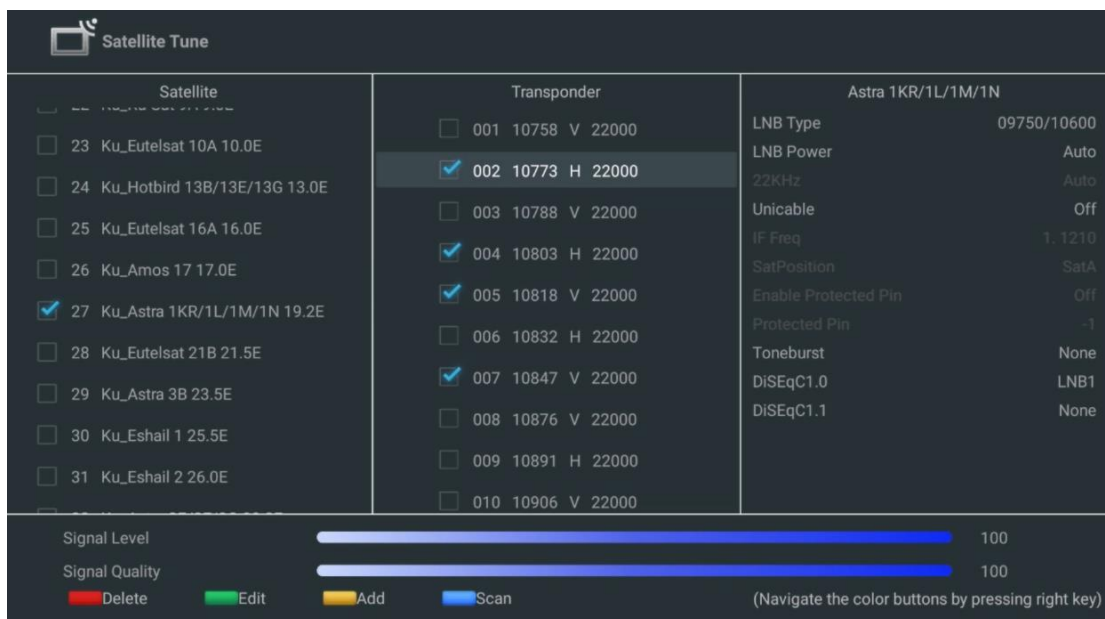

3:e Kolumn – Mottagningsegenskaper: Ställ in mottagningsegenskaperna för den satellit du valt, t.ex. Unicable Av/På eller DiSEqC-position för den valda satelliten. Som standard är denna kolumn inställd på enkel satellitmottagning.

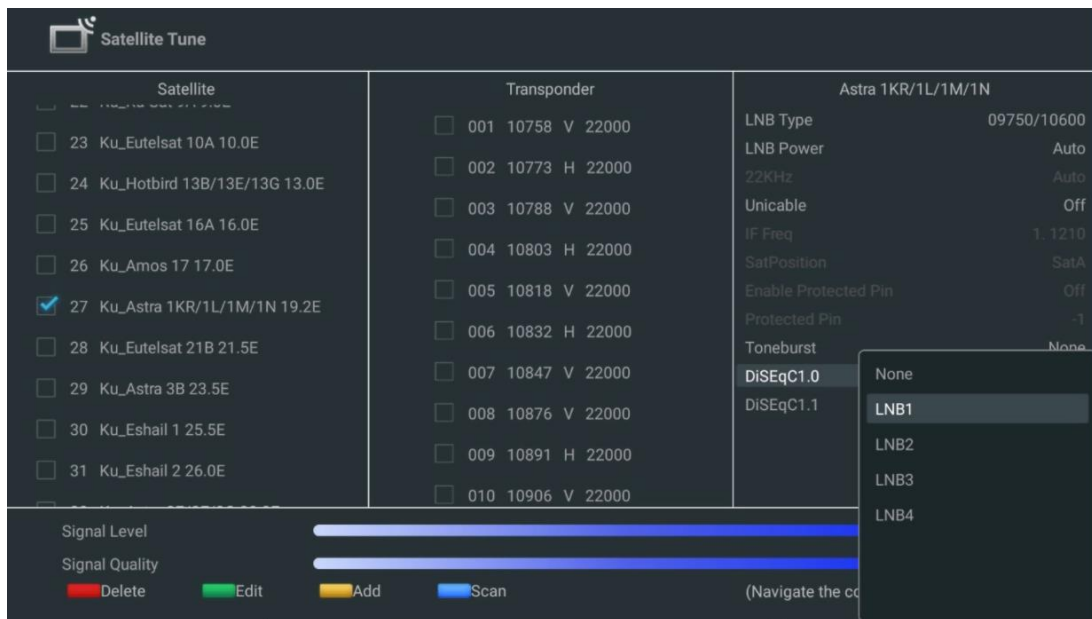

Observera: Färgknapparnas funktioner beskrivs längst ned på skärmen.

Tryck på den röda knappen för att ta bort en satellit eller satellittransponder från listan.
Tryck på den gröna knappen för att redigera en satellit eller satellittransponder från listan.
Tryck på den gula knappen för att lägga till satelliter eller satellittranspondrar.
Tryck på den blå knappen för att starta sökningen efter satellitsändningar från en satellit eller från en enskild satellittransponder.

Observera: Om signalnivå och kvalitet inte visas för den valda satelliten kan du använda riktningsknapparna för att välja en annan satellittransponder i listan i den andra kolumnen för att kontrollera satellitmottagningen. Detta steg kan vara nödvändigt om den första transpondern i listan är inaktiv. Om du vill fortsätta att söka av hela satelliten avmarkerar du de valda transpondrarna och trycker på den blå knappen för att starta sökningen.

När du är klar med installationen av satellitkanalerna kan du installera andra tuners om tv:n också är ansluten till antenn eller kabel-tv eller välja Skip för att fortsätta tv-installationen.

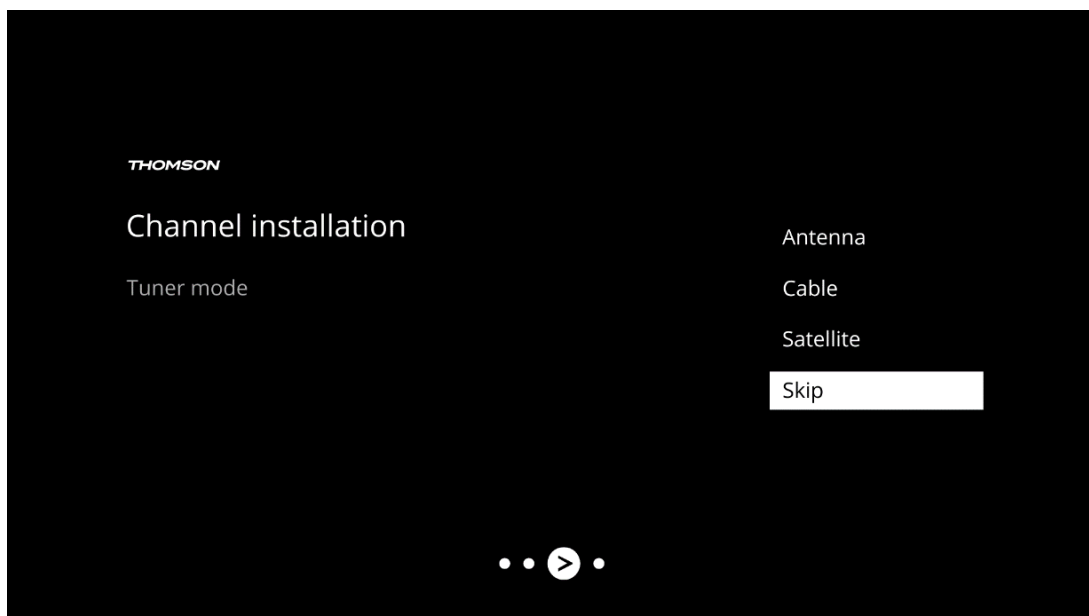

8 Kontrollera inställningarna

Kontrollera inställningarna för tunerläget i systeminställningarna. Om du vill ändra land/region eller kanalens installationstyp markera motsvarande menyalternativ och tryck på **OK**. Se föregående avsnitt om installation för att göra inställningarna.

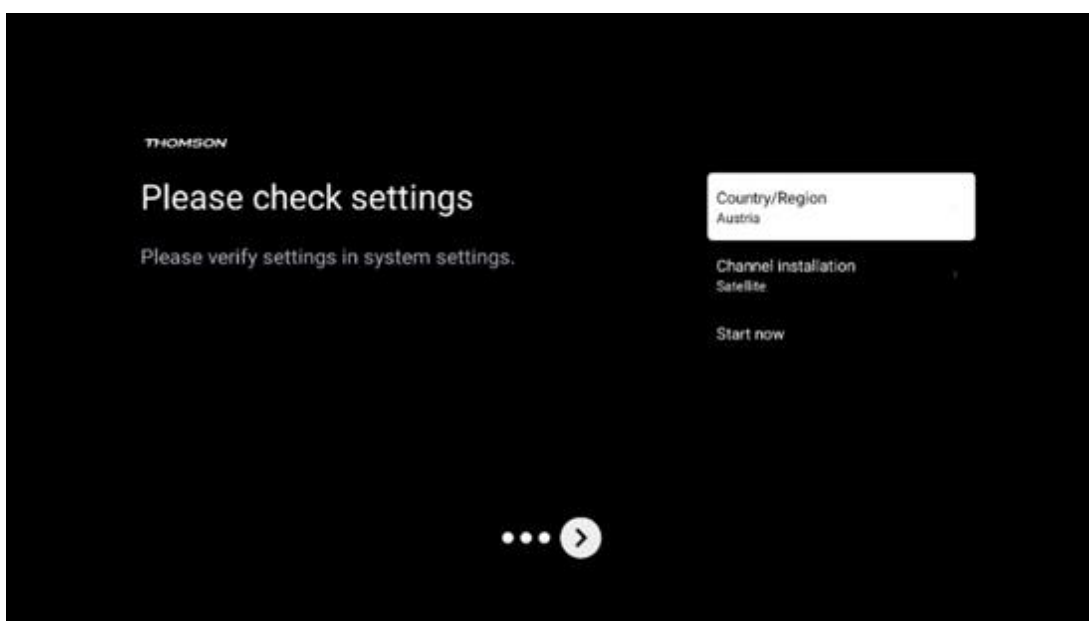

Om installationsinställningarna är korrekt inställda trycker du på Starta nu för att fortsätta med den slutliga installationen,

Vänta tills tv:n har slutfört installationsprocessen. Detta kan ta några minuter. Den här tiden krävs för att slutföra den slutliga installationen beroende på vilka inställningar du har valt.

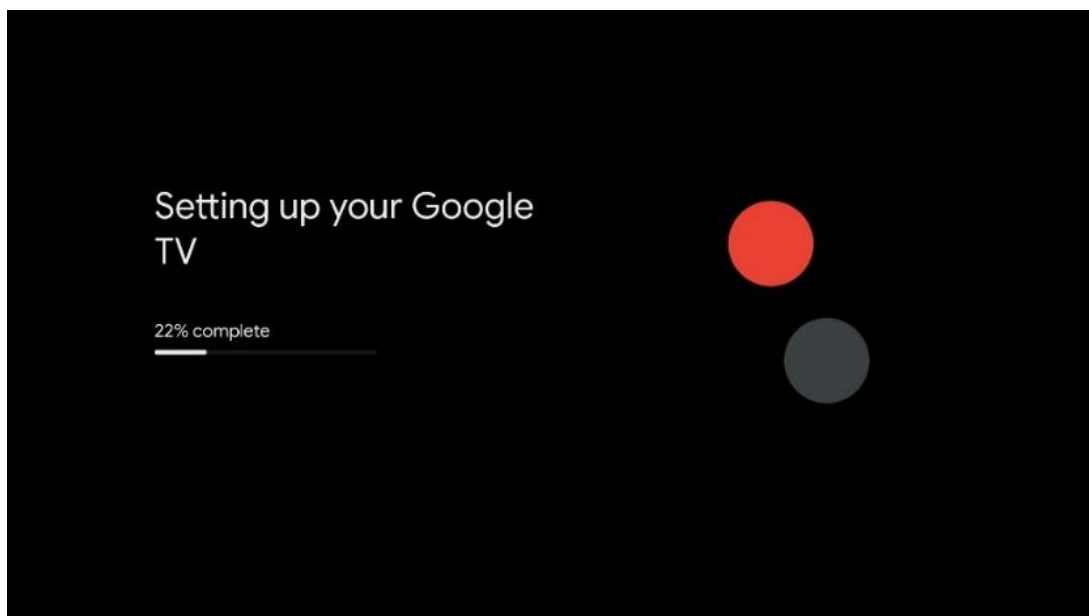

9 Startskärm

Startskärmen är det centrala i din tv. Från startskärmen kan du starta alla installerade applikationer, starta Live tv-applikationen för att titta på tv-sändningar, se på filmer från olika streamingapplikationer eller växla till en enhet som är ansluten till HDMI-porten. Du kan också när som helst avsluta användningen av en applikation och återgå till startskärmen genom att trycka på hemknappen på fjärrkontrollen.

I den första raden (Toppval för dig) föreslås streaminginnehållet i de streamingapplikationer som är installerade på din tv enligt dina sökkriterier i din sökhistorik. Här hittar du också direktval av den senast valda tv-ingångsanslutningen. På den här raden, på den första positionen, hittar du också valrutan med den sista ingångskällan, om HDMI CEC-kontrollfunktionen är aktiverad på den här enheten.

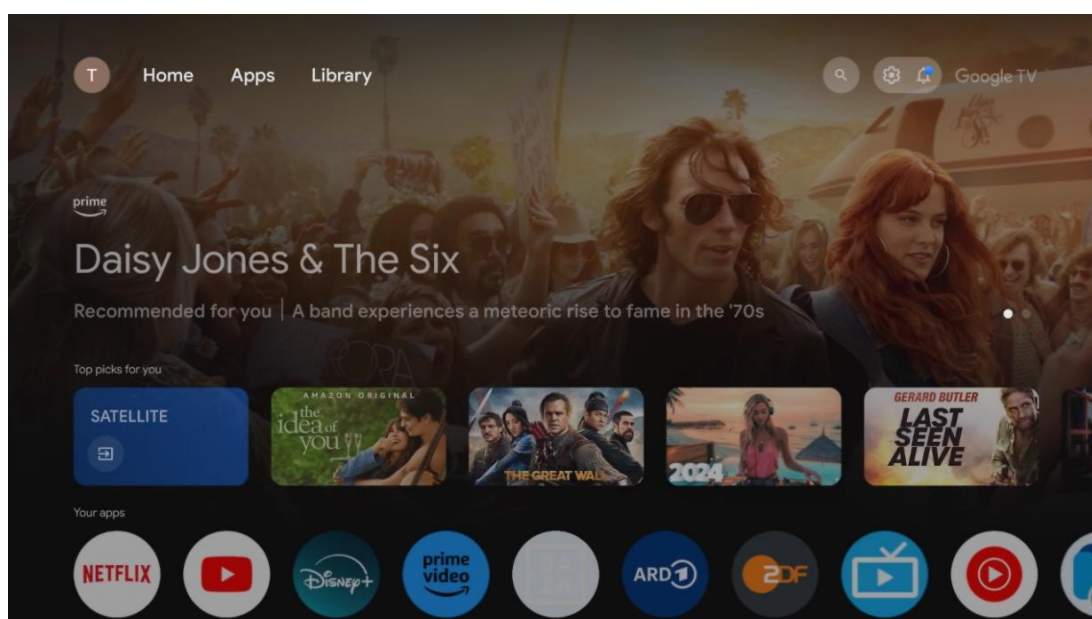

Observera: Beroende på inställningarna för din tv-apparat och ditt val av land under den inledande inställningen kan startmenyn innehålla olika element.

Den andra raden (Dina appar) är raden med applikationer. Här hittar du de viktigaste applikationerna för streamingtjänster som Netflix eller YouTube samt live-tv och MMP (multimediaspelare).

Välj en applikation med riktningknapparna på fjärrkontrollen och bekräfta valet med **OK** för att starta det valda programmet.

Välj en applikation och håll **OK** intryckt för att ta bort det valda applikationen från raden med favoriter, flytta det till en ny position eller starta det.

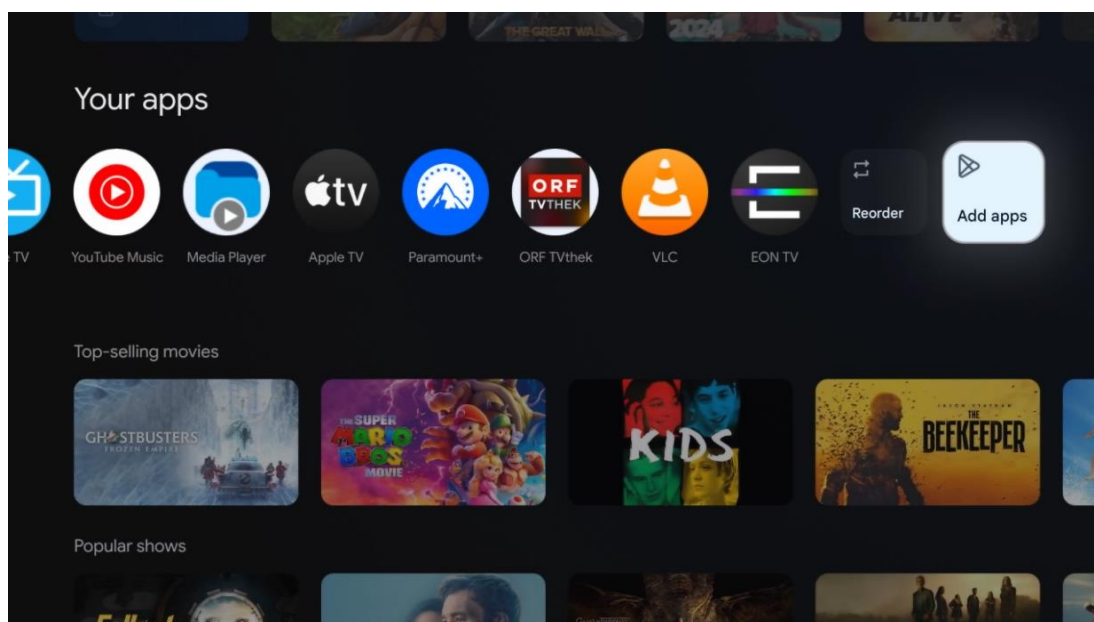

På den näst sista och sista positionen i den här raden finns rutor med alternativen Ändra ordning och lägg till appar. Välj dessa alternativ för att ändra ordning på applikation i den här raden eller för att lägga till ett nytt program i raden Favoritprogram.

Användningen av live-tv-applikationen och multimediaspelaren beskrivs i ett separat Menykapitel.

Längre ner på startskärmen hittar du ytterligare kanaler som visas efter genre eller kategori för streaminginnehåll.

9.1 Google-konto

Navigera till din profilikon i det övre vänstra hörnet och tryck på **OK**. Markera profilikonen och tryck på **OK**.

Här kan du ändra dina profilställningar, lägga till nya Google-konton eller hantera redan befintliga konton.

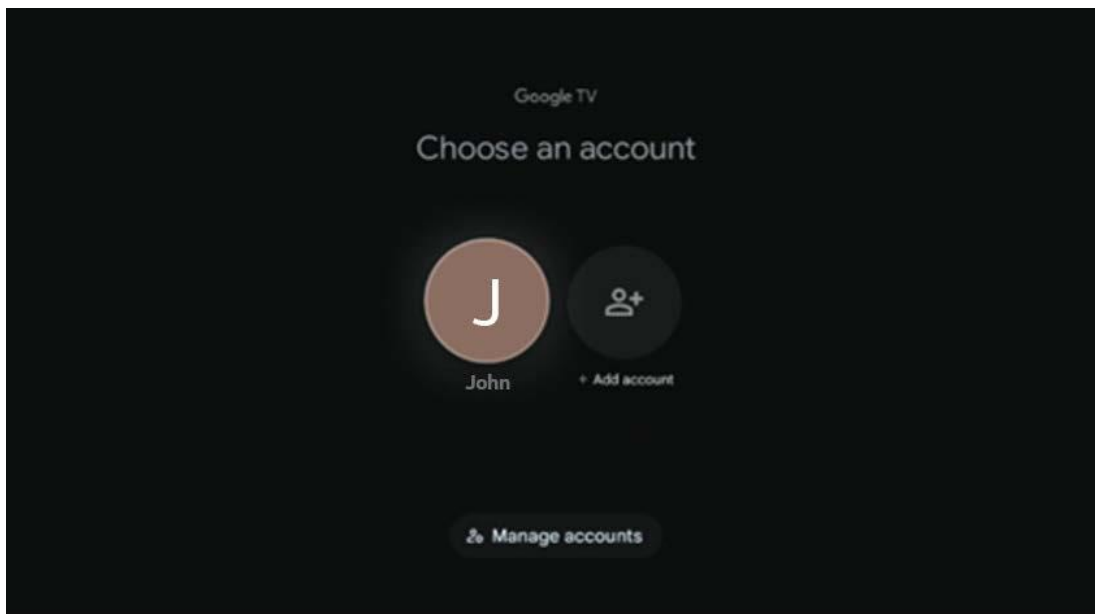

9.2 Appar

Välj fliken Appar på startskärmen för att visa applikationer som är installerade på din tv. För att installera en applikation går du till sökfältet och skriver in namnet på appen. Detta kommer att starta en sökning i Google Play Store.

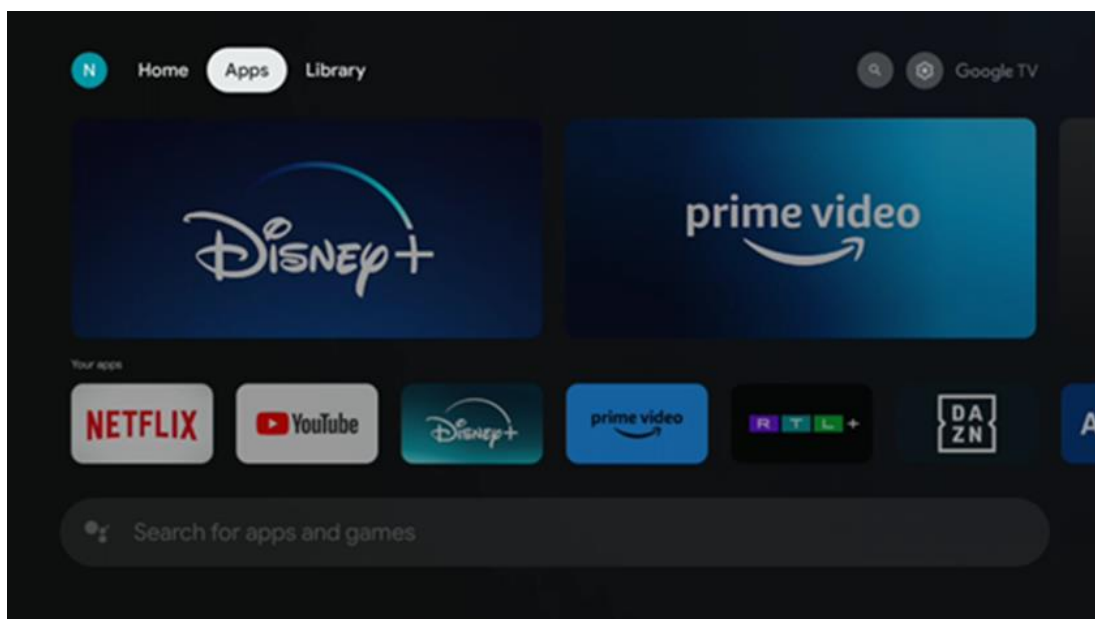

9.3 Bibliotek

Välj fliken Bibliotek på startsidan för att spela upp streaminginnehåll som du redan har köpt eller hyrt på din tv eller mobila enheter som din mobiltelefon eller surfplatta med hjälp av ditt Google-konto.

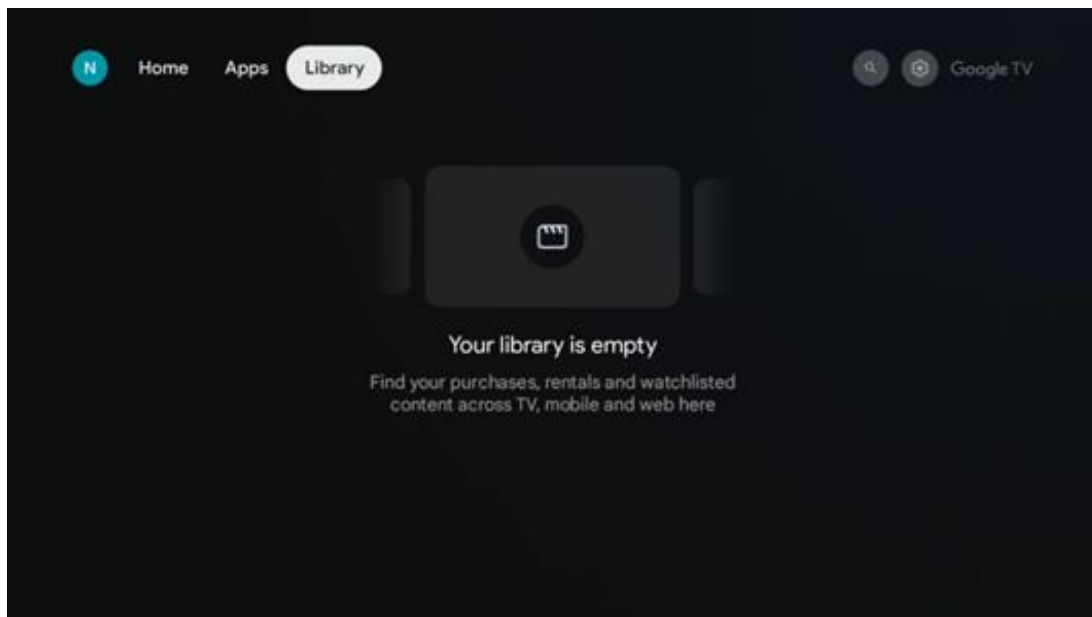

9.4 Google tv-sökning

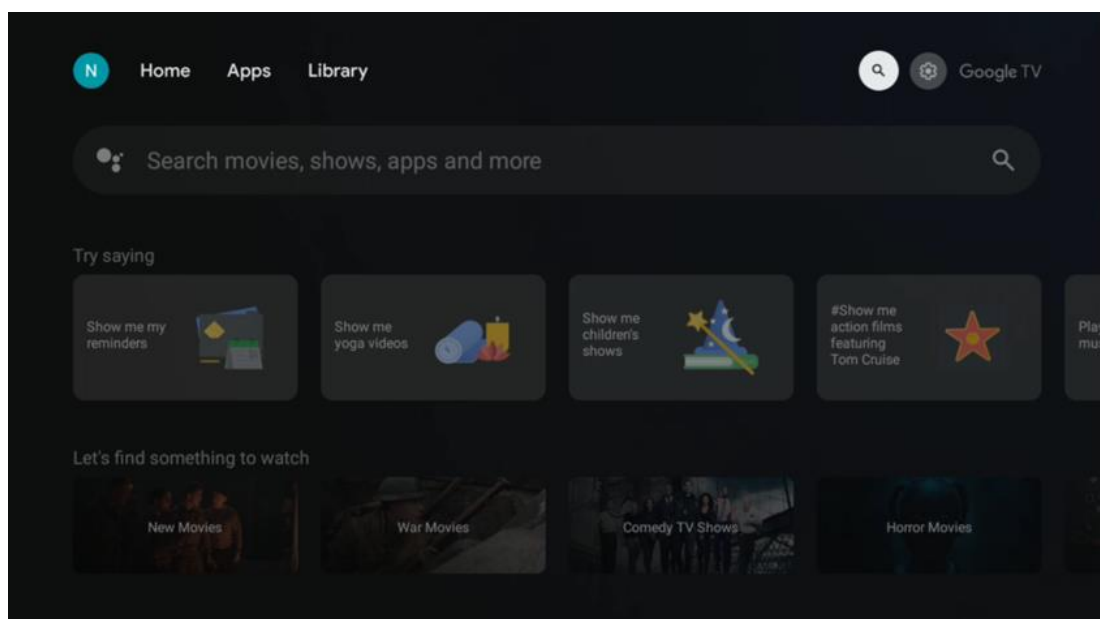

Sökverktygen finns längst upp till höger på skärmen. Du kan antingen skriva in ett ord för att starta en sökning med hjälp av det virtuella tangentbordet eller prova röstsökning med hjälp av den inbyggda mikrofonen i fjärrkontrollen. Flytta fokus till önskat alternativ och tryck på **OK** för att fortsätta.

Röstsökning – Tryck på mikrofonikonen för att starta röstsökningsfunktionen. Ett röstsökningsfält för Google visas längst upp på skärmen. Ställ din fråga till Google och din tv kommer att svara dig. För lokala söktermer är det viktigt att tv:ns menyspråk är inställt på det lokala språket.

Tangentbordssökning – Välj sökfält och tryck på **OK**. Det virtuella Google-tangentbordet visas på skärmen. Skriv den fråga som du vill ha svar på.

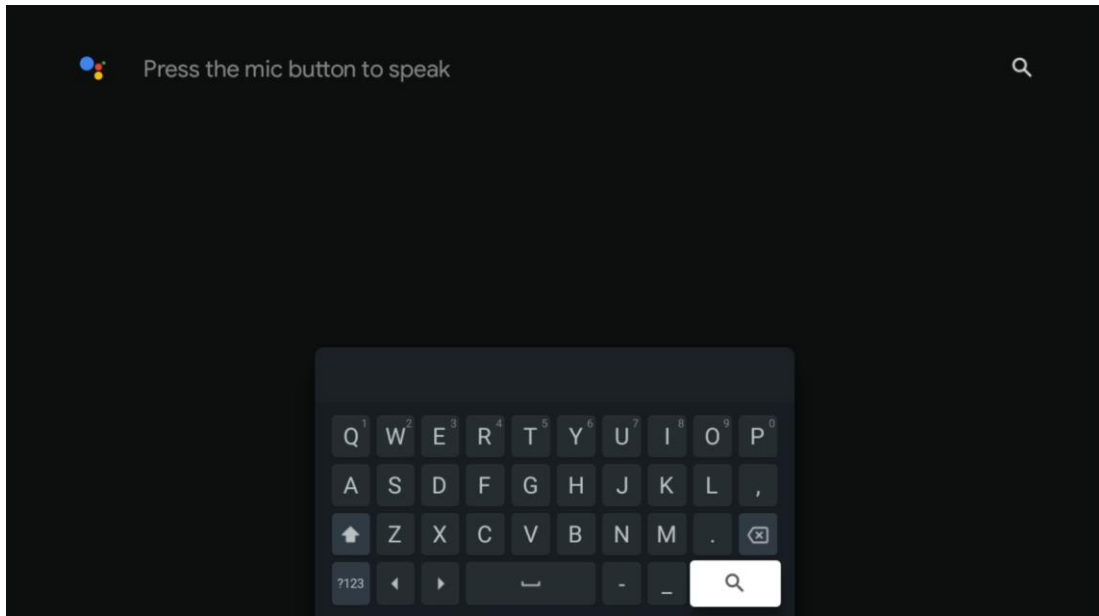

9.5 Anmälan

Aviseringsknappen visas endast när det finns en eller flera olästa aviseringar. För att kontrollera dem, navigera till ikonen Inställningar, som öppnar undermenyn. Längst ner i undermenyn hittar du alla de senaste meddelandena.

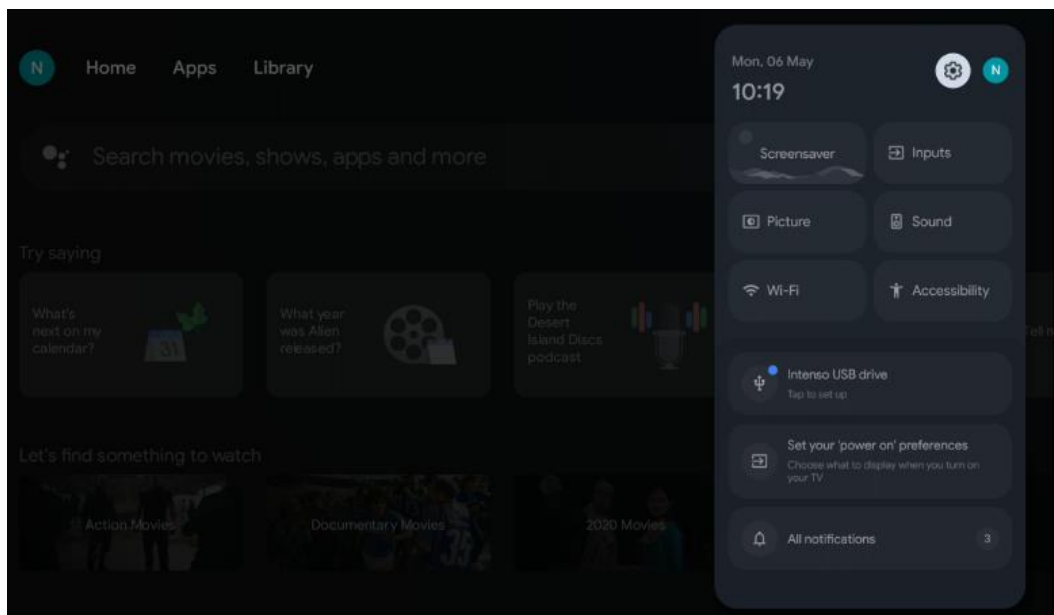

10 Inställningar

För att se en fullständig lista över tillgängliga inställningar, navigera till startskärmen genom att trycka på knappen Startskärm. Klicka på Inställningar i det övre högra hörnet.

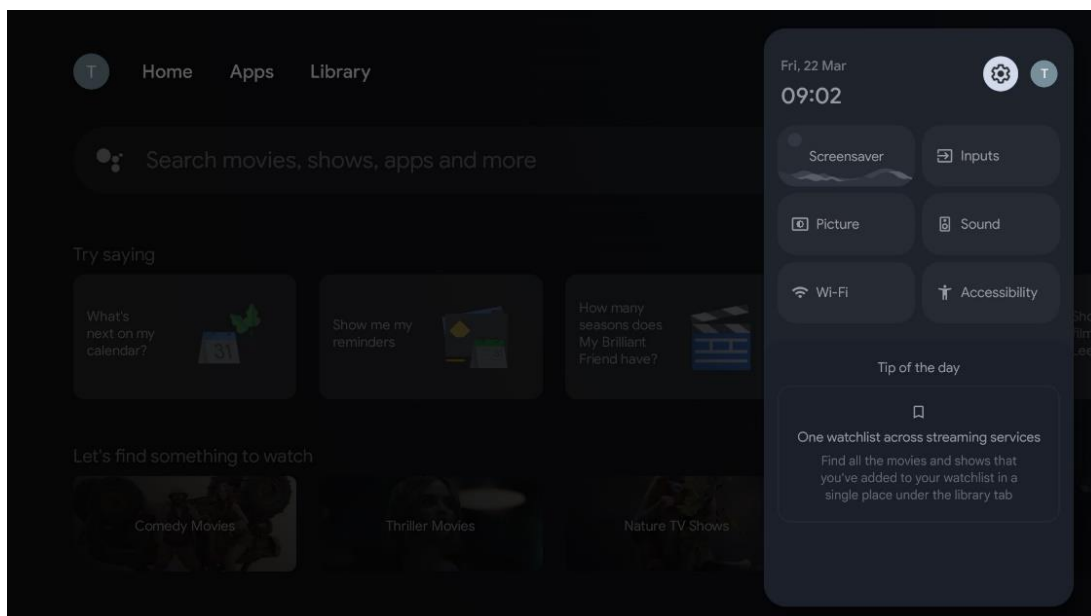

**Ovanstående bilder är endast för referens, se produkten för mer information.*

10.1 Ange namn på din enhet

I den här menyn har du möjlighet att välja namn på din tv från listan med föreslagna namn. Du kan också tilldela din tv ett eget namn.

Detta är viktigt för att kunna använda Chromecast-funktionen så att din tv identifieras med rätt namn. Genom att tilldela tv-namnet kommer din tv också att identifieras korrekt i ditt hemnätverk.

10.2 Kanaler och ingångar

Skanna efter tillgängliga kanaler och tillgängliga ingångar.

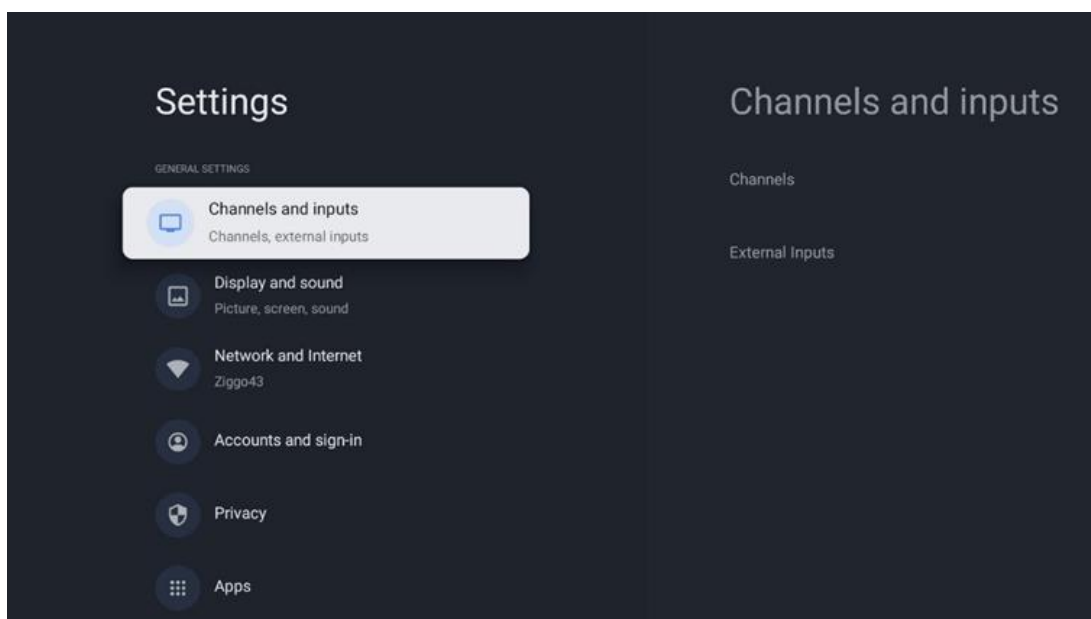

10.2.1 Kanaler

Välj Tuner-läge och tryck på **OK** för att fortsätta. Markera sedan ett av de tillgängliga alternativen: Antenn, kabel eller satellit. Tryck på **OK** och tryck sedan på **Tillbaka** på fjärrkontrollen för att se inställningsalternativen. Beroende på vilket tunerläge du väljer kommer det att finnas olika inställningsalternativ.

Observera: Innan du söker efter kanaler kan du bli ombedd att ange din PIN-kod för att fortsätta. Du kan ställa in PIN-koden genom att öppna Live tv-app för första gången. Du behöver denna PIN-kod för olika tv-funktioner, t.ex. för att söka om kanaler, ställa in föräldrakontroll eller återställa tv:n till fabriksinställningarna. Alternativt kan du bli ombedd att ange en PIN-kod efter att du har slutfört kanalsökningen under den första installationsprocessen.

Observera: Menyn för ytterligare inställningar är endast relevant om den senaste inmatningen är Satellit. För alla andra ingångar finns endast Kanalsökning och virtuellt tangentbord.

10.2.1.1 Kanalsökning

10.2.1.1.1 Antenn

Välj Antenn i undermenyn Tuner-läge och tryck på knappen **Tillbaka** för att återgå till menyn Kanalsökning.

Välj undermenyn Satellit autosökning eller Antenn manuell sökning och tryck på **OK**. Ange din PIN-kod för att fortsätta med kanalsökningen.

- **Antenn autosökning:** Tryck på **OK** på fjärrkontrollen för att utföra automatisk sökning efter DVB-T/T2-kanaler.
- **Antenn manuell sökning:** Välj RF-kanal med hjälp av riktningsknapparna höger/vänster. Signalnivå och signalkvalitet för den valda kanalen visas. Välj Starta sökning och tryck på **OK** för att starta sökningen efter den valda RF-kanalen. De kanaler som hittas sparas i kanallistan.
- **Uppdatera sökning (Antenn autosökning):** Tryck på **OK-knappen** för att aktivera/avaktivera funktionen för uppdateringssökning. När den är på (På) uppdateras informationen i kanallistan genom att du trycker på Antenn autosökning.

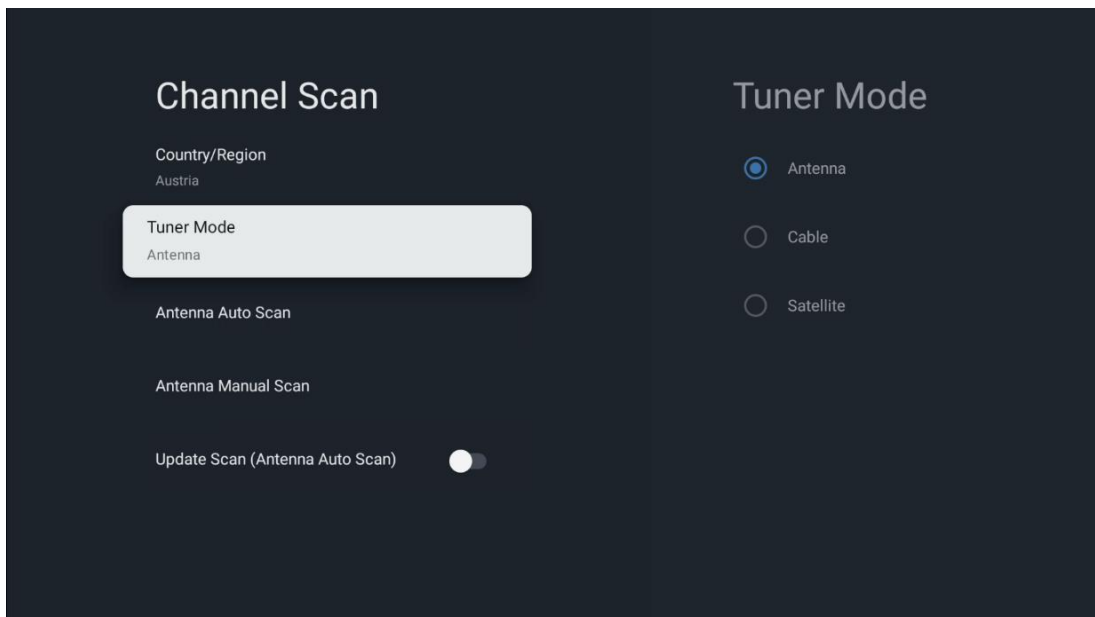

10.2.1.1.2 Kabel

Välj Kabel i undermenyn Tuner-läge och tryck på knappen **Tillbaka** för att återgå till menyn Channel Scan.

Välj undermenyn Kabel autosökning eller Kabel manuell sökning och tryck på **OK**. Ange din PIN-kod för att fortsätta med kanalsökningen.

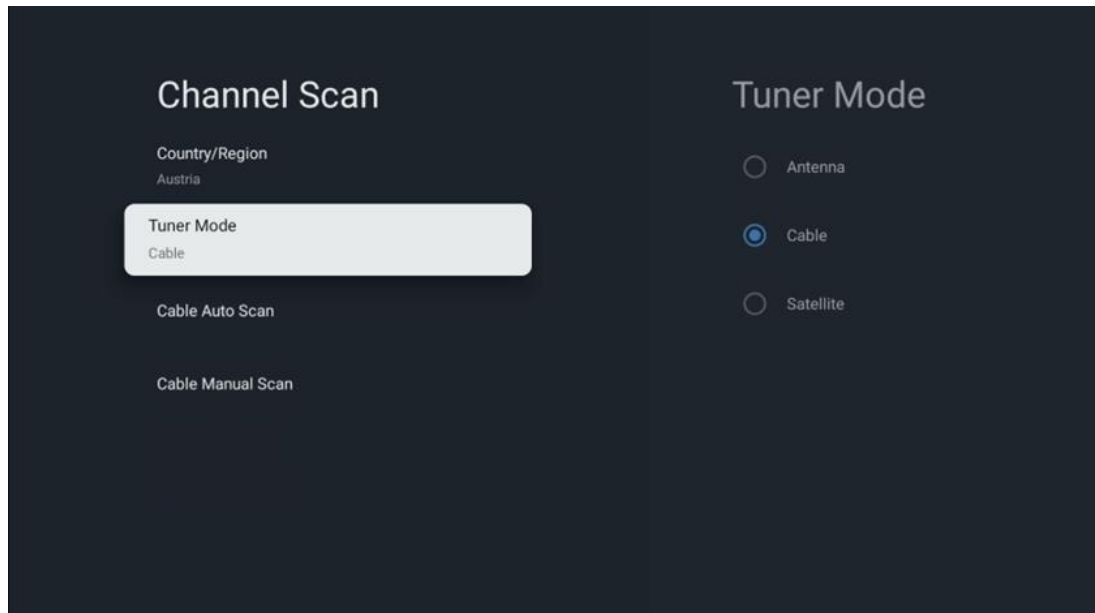

Kabel autosökning

Välj din kabeloperatör eller välj Övriga och tryck på **OK-knappen** på fjärrkontrollen för att utföra den automatiska sökningen efter digitala och analoga DVB-C-kanaler.

Operatörssökning

DVB-C-kabel-tv-leverantörer listas valfritt under den första kanalinstallationen och på operatörslistan i inställningarna, beroende på vilket land som valts.

Övrigt

Om du tar emot DVB-C-signalen från en icke-dedikerad kabel-tv-leverantör väljer du alternativet Övrigt. Tryck på **OK** för att starta sökning av kanaler. I menyn Kanalsökning kan du välja ett av de tre alternativen för kanalsökning: Fullständig, Avancerad eller Snabb.

- **Full:** Automatisk sökning av alla tillgängliga DVB-C-kanaler.
- **Avancerad:** Automatisk sökning av alla tillgängliga DVB-C-kanaler. För detta alternativ är det nödvändigt att ange DVB-C-leverantörens mottagningsparametrar, frekvens och nätverks-ID. Med det här sökalternativet sorteras kanalerna efter kabelleverantörernas LCN.
- **Snabbt:** Automatisk sökning efter alla tillgängliga DVB-C-kanaler. Detta söker efter alla tillgängliga kabeltransponderar med standardsymbolerna.

Kabel manuell sökning

Tryck på **OK-knappen** för att ange sökningsinställningarna. Tryck på vänster/höger riktningknapp för att välja det kanalnummer eller den frekvens där du vill utföra manuell sökning av en DVB-C-kanaltransponder.

10.2.1.1.3 Satellit

Anvisning för installation av satellitkanaler för Thomson tv-apparater installerade i Österrike eller Tyskland:

Våra Thomson tv-apparater har förinställd funktion Satellitkanal, som endast kan väljas och utföras under den första installationen av tv-apparaterna. Denna funktion är **endast** tillgänglig om Österrike eller Tyskland har valts som installationsland vid den första installationen av tv:n. Denna funktion kommer **endast** att utföras under den första installationen av tv:n när du installerar satellitkanalerna.

Välj Satellit i undermenyn Tuner Mode och tryck på knappen **Tillbaka** för att återgå till menyn Kanalsökning.

Välj undermenyn Satellit autosökning och tryck på **OK**. Ange din PIN-kod för att fortsätta med kanalsökningen.

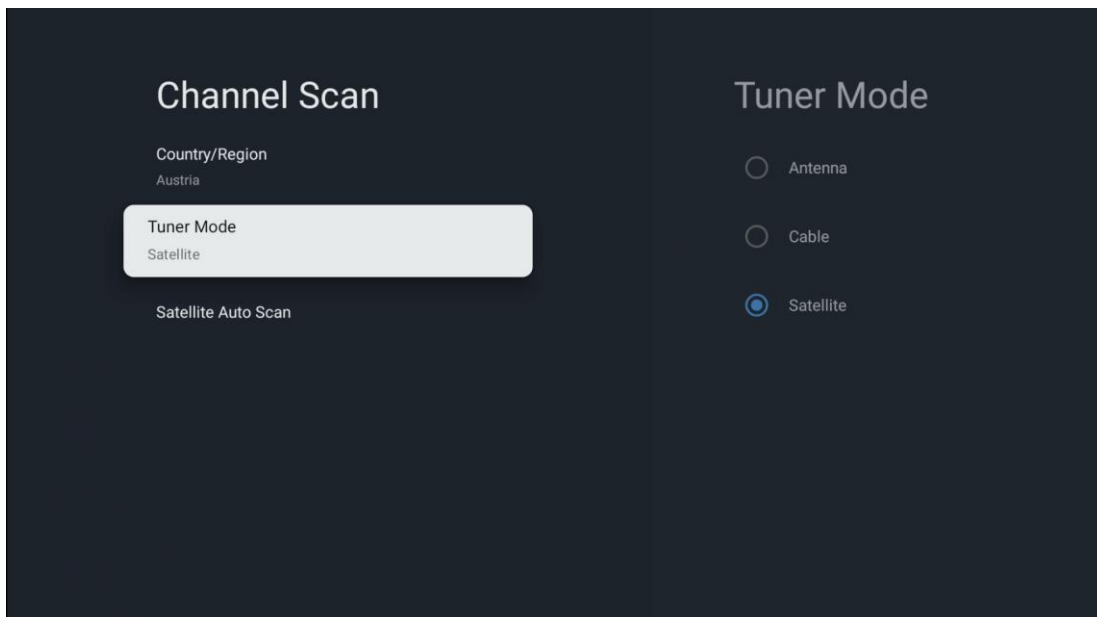

En detaljerad beskrivning av satellitinstallationen finns i kapitel 7.3 i den här användarhandboken.

10.2.1.2 Inställning av digital kanal

10.2.1.2.1 Konfigurering av undertexter

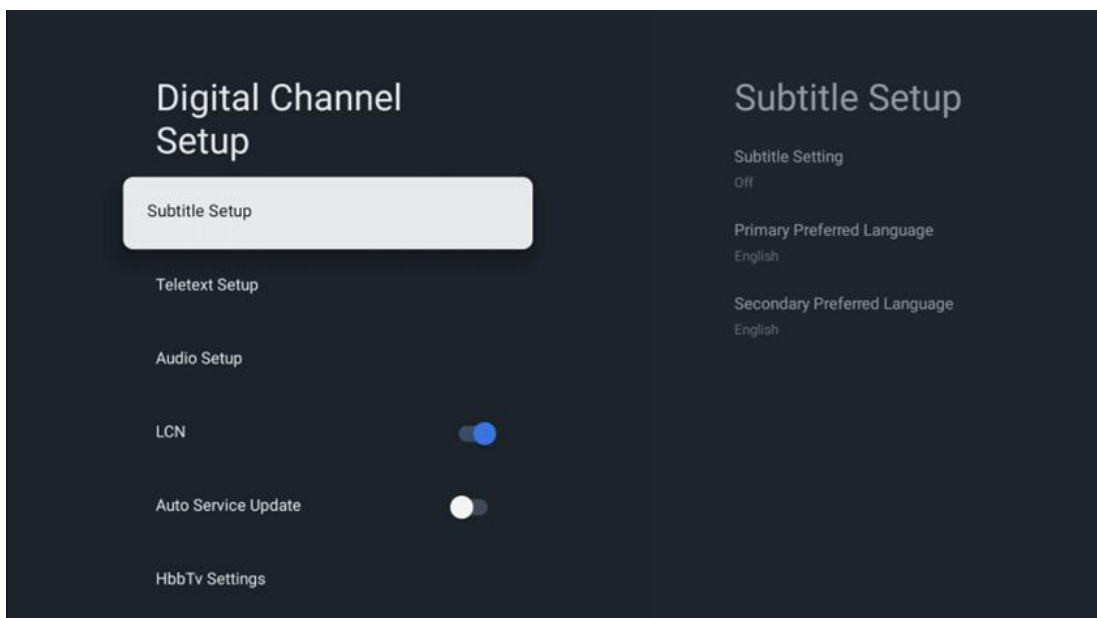

- **Inställning av undertext:** Ställ in detta alternativ som Av, Standard eller Hörselskadad. Om Hörselskadad väljs visas undertexter med ytterligare beskrivningar för döva och hörselskadade tittare.
- **Primärt föredraget språk:** Ställ in ett av de listade språkalternativen som första språk för digital undertext.

- **Sekundärt föredraget språk:** Ställ in ett av de listade språkalternativen som språk för undertexten på det sekundära digitala föredragens språkalternativet. Om det primära språket som valts i alternativet för språk för digital undertext inte är tillgängligt, visas undertexterna med denna inställning.

10.2.1.2.2 Konfigurering av text-tv

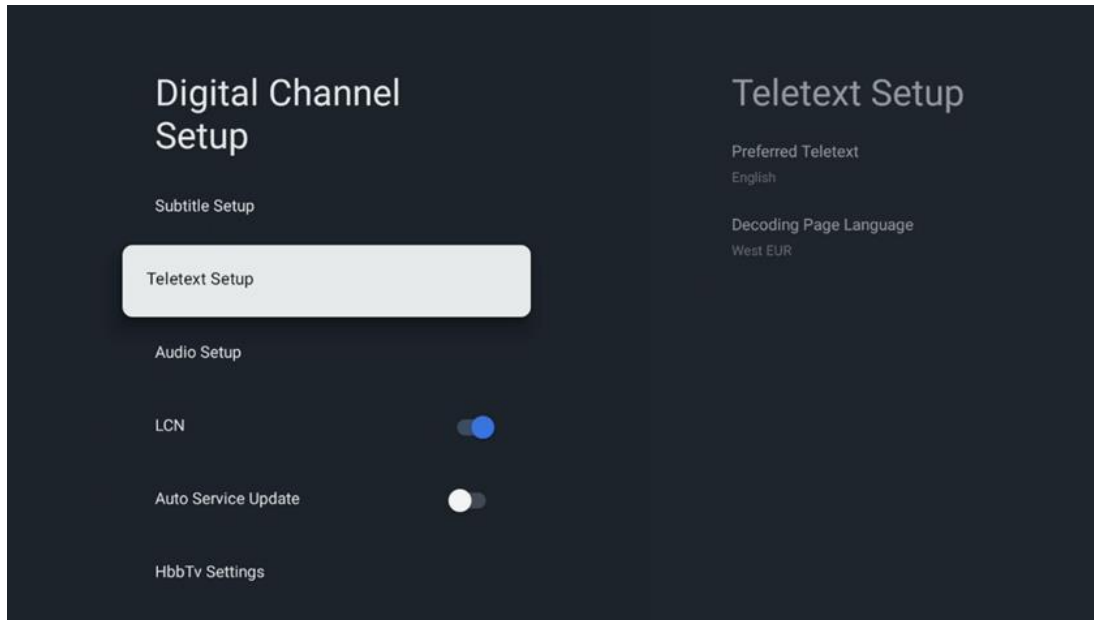

- **Företrädesvis text-tv:** Ställ in språket för text-tv:ns digitala sändningar.
- **Språk för avkodningssidan:** Ställ in språket för avkodningssidan för TeleText-visning.

10.2.1.2.3 Ljudinställning

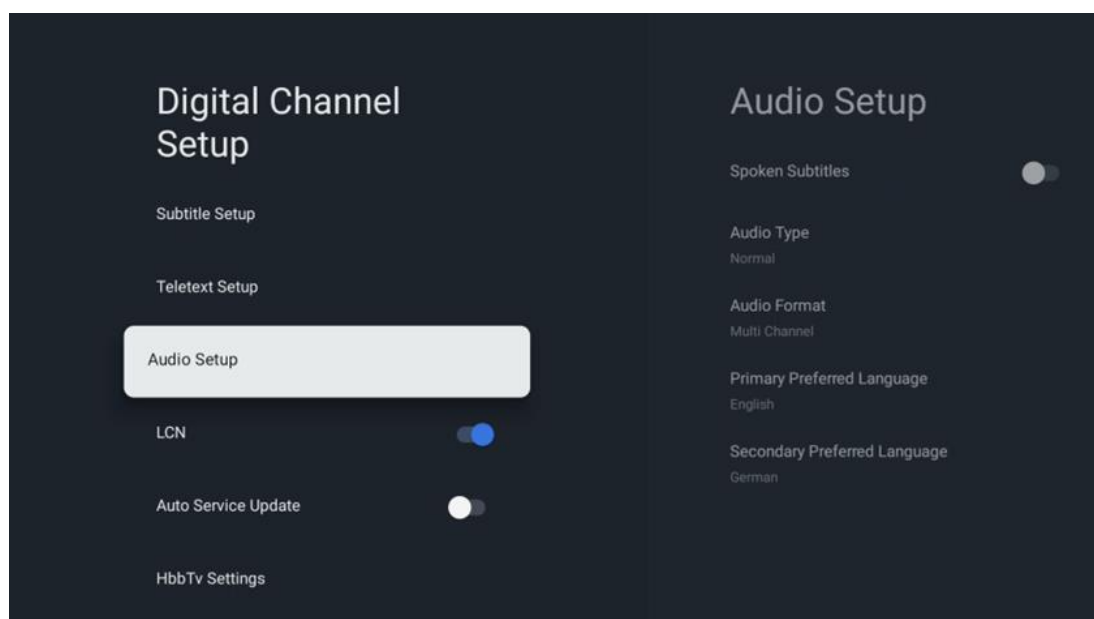

- **Talade undertexter:** När den är På kommer undertexter också att läsas upp högt.
- **Ljudtyp:** Välj alternativet Hörselskadad om tv:n är avsedd att användas av en person med hörselproblem.
- **Ljudformat:** Välj Stereo eller Flerkanaligt, beroende på hur ditt ljudsystem är konfigurerat.
- **Primärt föredraget språk:** Ange ett av de listade språkalternativen som första ljudspråk.
- **Sekundärt föredraget språk:** Ange ett av de listade språkalternativen som det andra ljudspråket. Om det primärt valda språket i alternativet för ljudspråk inte är tillgängligt, spelas ljudet upp med denna inställning.

10.2.1.2.4 LCN

Logical Channel Numbering (LCN) i digital-tv tilldelar ett unikt nummer till varje kanal enligt leverantörens information.

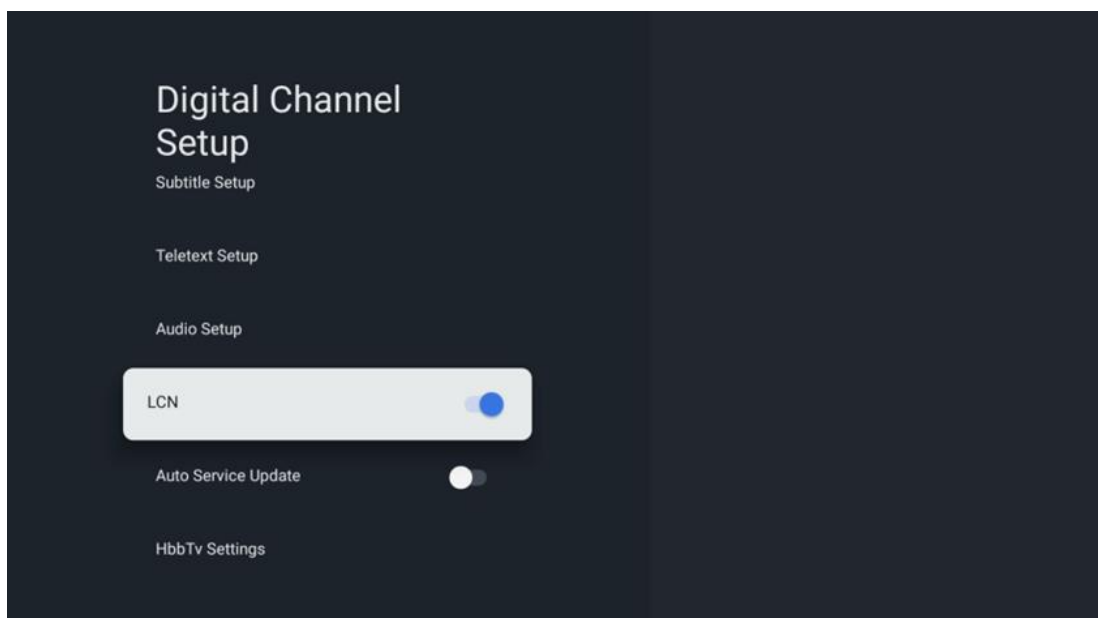

10.2.1.2.5 Automatisk serviceuppdatering

Om du ställer in Automatisk serviceuppdatering på On kommer tv:n att uppdatera och lägga till nya digitala kanaler eller tjänster automatiskt.

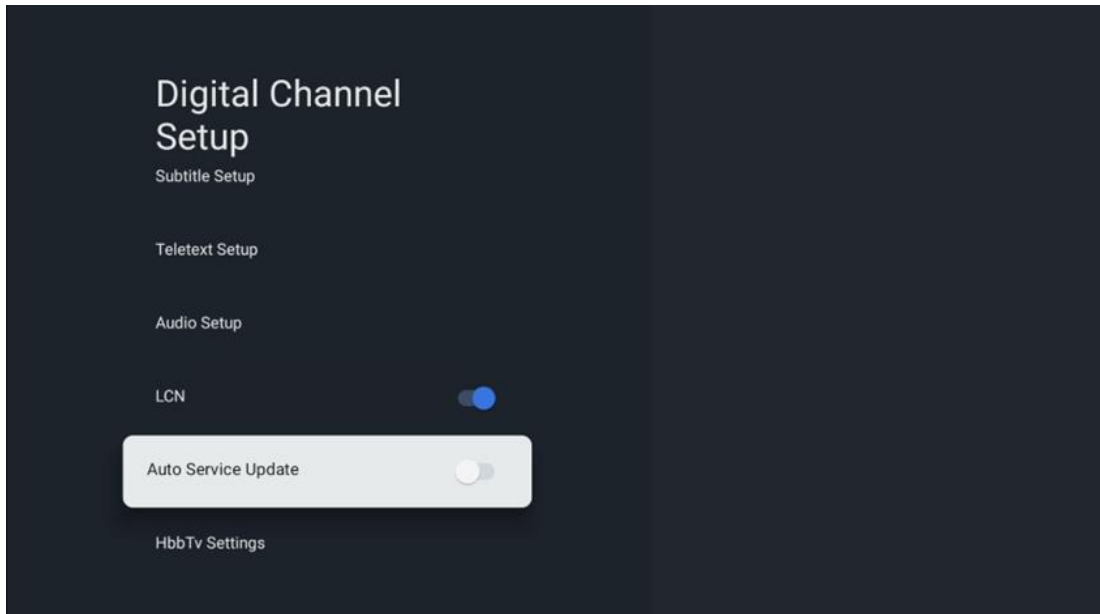

10.2.1.2.6 HbbTv-inställningar

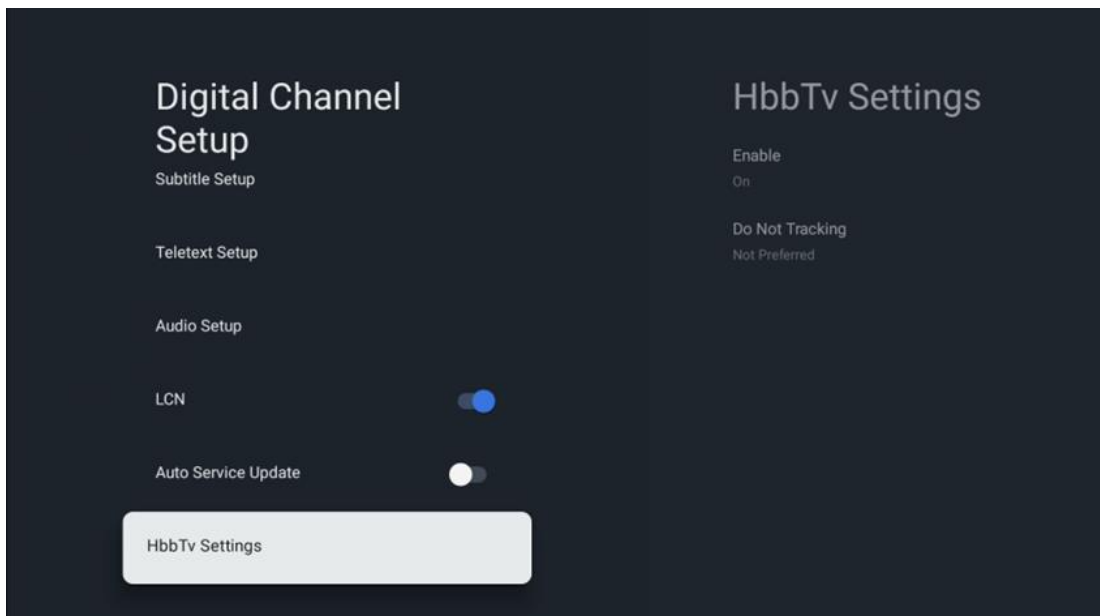

- **Aktivera:** Slå på eller av HbbTv.
- **Spårar inte:** När den är På inaktiveras spårning på kanaler med HbbTv-funktionen. Normalt spårar kanalerna dina uppgifter endast för reklamändamål.

10.2.1.3 Elektronisk programguide (EPG)

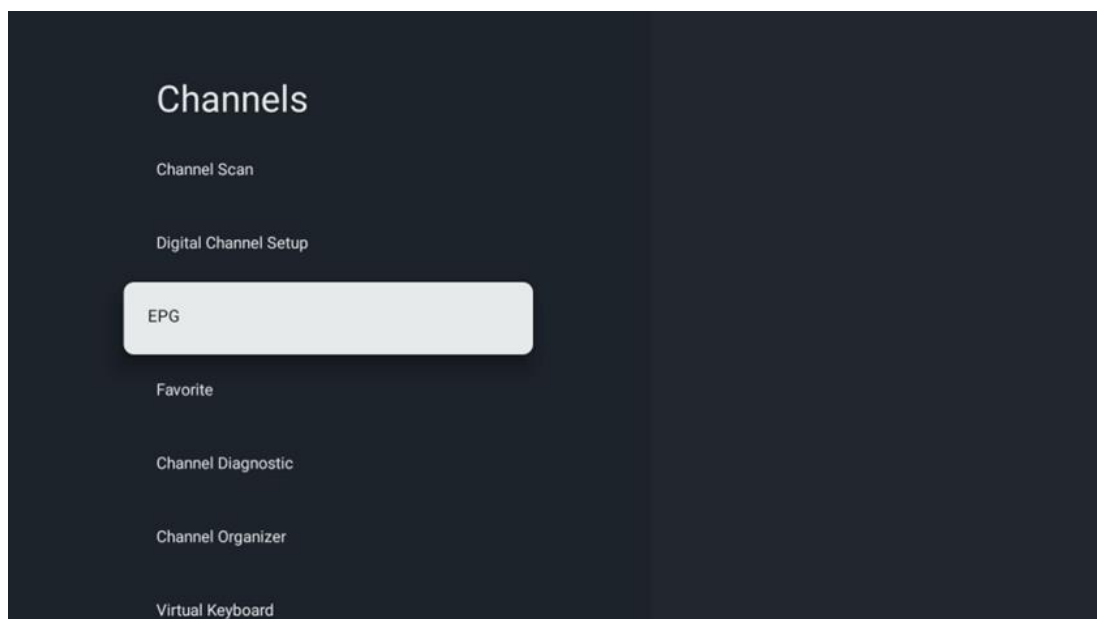

Genom att trycka på **OK** på fjärrkontrollen omdirigerar tv:n dig till Live tv-appen och öppnar EPG:n. Upplev bekvämligheten med den elektroniska programguiden (EPG) på din tv, som gör att du enkelt kan bläddra bland de kanaler som för närvarande är tillgängliga i din kanallista. Observera att tillgängligheten för denna funktion beror på programmet.

Alternativt kan du komma åt den elektroniska programguiden i Live TV-läge genom att trycka på **OK-knappen** och sedan välja Programguide. För att återgå till Live tv, tryck på **Tillbaka** på din fjärrkontroll.

Navigera genom programguiden med hjälp av riktningssknapparna på din fjärrkontroll. Använd riktningssknapparna upp/ner eller program +/- för att bläddra bland kanalerna och riktningssknapparna höger/vänster för att välja önskad händelse på den markerade kanalen. Detaljerad information, t.ex. evenemangets fullständiga namn, start- och sluttid, datum, genre och en kort beskrivning visas längst ned på skärmen om sådan finns tillgänglig.

Om du vill ha mer information om en markerad händelse trycker du på **OK-knappen**. Välj Visa om programmet sänds för närvarande.

För att visa händelser från föregående eller nästa dag trycker du bara på den röda respektive gröna knappen. För att lägga till eller ta bort kanaler till/från favoriter trycker du bara på den gula respektive blå knappen. Dessa funktioner tilldelas de färgade knapparna på fjärrkontrollen om sådana finns. Se instruktionerna på skärmen för de specifika funktionerna för varje knapp.

Observera att guiden inte kommer att vara tillgänglig om tv-ingångskällan är låst. Du kan låsa/låsa upp ingångskällan genom att gå till Live tv Inställningar > Tv Val > Kanalval > Föräldrakontroll > Källa låst.

10.2.1.4 Favorit

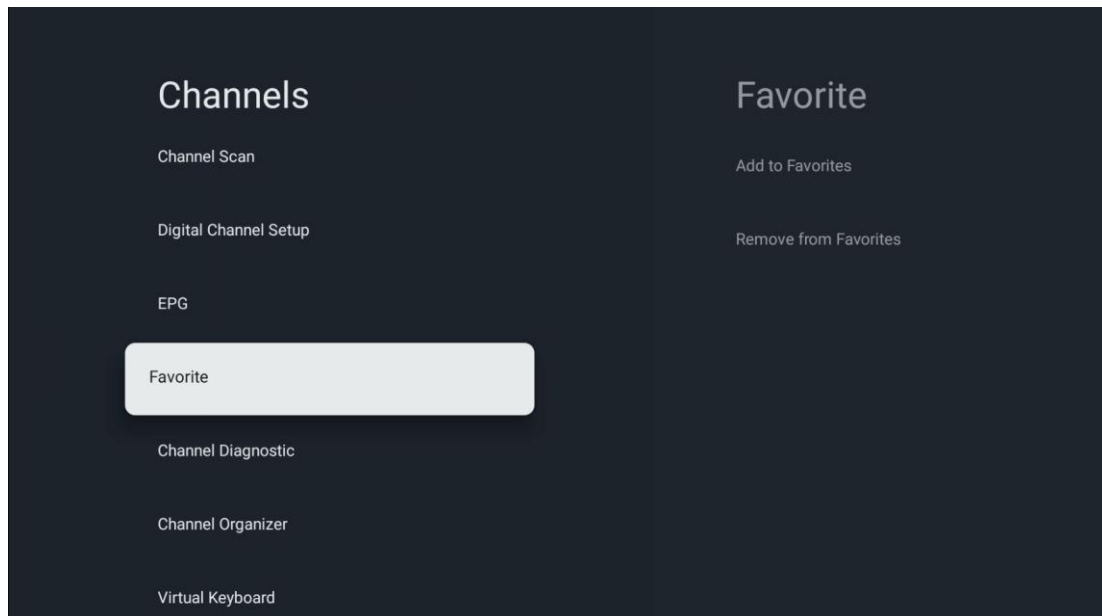

10.2.1.4.1 Lägg till i favoriter

Lägg till dina mest visade kanaler eller favoritkanaler i din favoritlista genom att följa dessa steg:

- Välj appen Live tv på startskärmen och tryck på **OK** för att öppna den eller tryck på **Live tv-knappen** på fjärrkontrollen
- Välj den kanal som du vill lägga till
- Tryck på knappen **Settings** på fjärrkontrollen och gå vidare till Kanaler och ingångar > Kanaler > Favorit
- Välj Lägg till i favoriter och välj vilken lista du vill lägga till kanalen i.

Alternativt kan du lägga till kanaler i din favoritlista i Live tv-appens meny. Se kapitel 11.2.2.

Observera: Du kan lägga till samma kanal i flera favoritlistor.

För att se dina favoritlistor, se kapitel 11.2.4.

10.2.1.4.2 Ta bort från favoriter

Ta bort kanaler från din favoritlista genom att följa dessa steg:

- Välj appen Live tv på startskärmen och tryck på **OK** för att öppna den eller tryck på **Live tv-knappen** på fjärrkontrollen
- Välj den kanal som du vill ta bort

- Tryck på knappen **Inställningar** på fjärrkontrollen och gå vidare till Kanaler och ingångar > Kanaler > Favorit
- Välj Ta bort från favoriter och välj från vilken lista du vill ta bort den här kanalen.

Alternativt kan du ta bort kanaler från din favoritlista i Live tv-appens meny. Se kapitel 11.2.3.

Observera: Om du har samma kanal i flera favoritlistor påverkar det inte de andra listorna om du tar bort den från en lista.

10.2.1.5 Kanaldiagnostik

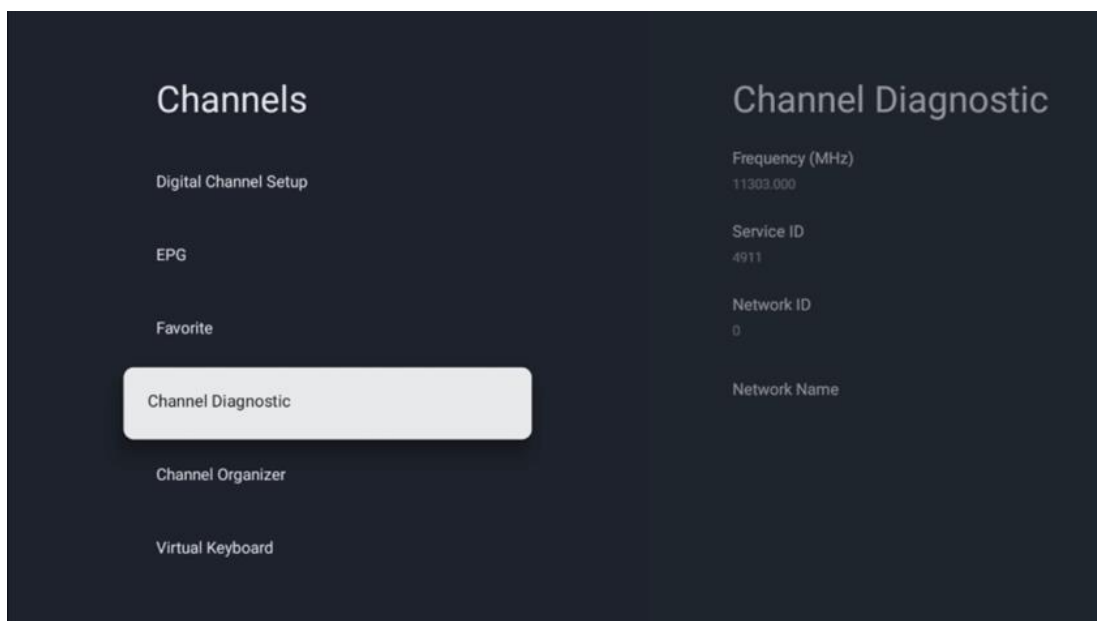

- **Frekvens (MHz):** Visar frekvensen för en viss kanal. När du trycker på **OK** visas ett popup-fönster där kanalens frekvens, signalnivå och kvalitet visas.
- **Tjänste-ID:** Visar service-ID för en specifik kanal.
- **Nätverks-ID:** Visar nätverks-ID för en specifik kanal.
- **Nätverksnamn:** Visar namnet på nätverket för en viss kanal.

10.2.1.6 Kanalorganisatör

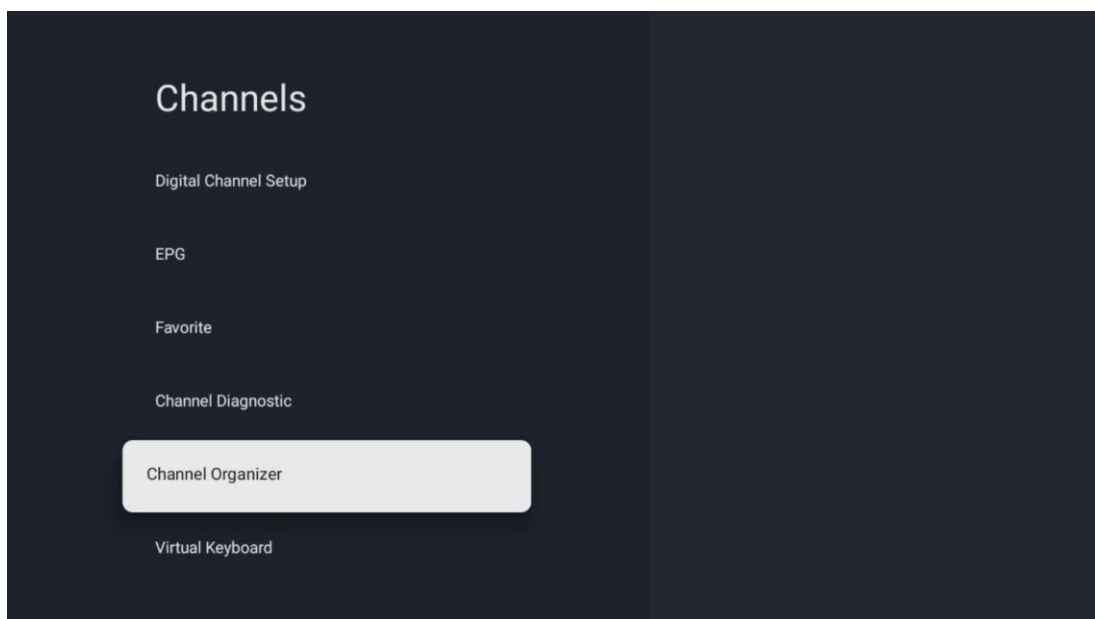

För att redigera kanallistan måste du först kontrollera att LCN-funktionen är avaktiverad i menyn Inställningar för digital kanal genom att följa dessa steg. Mer information om LCN-funktionen finns i kapitel 10.2.1.2.4.

- Öppna appen Live tv
- Tryck på knappen **Inställningar**
- Navigera till Kanaler och ingångar > Kanaler > Inställning av digital kanal > LCN. Stäng av LCN.
- Gå tillbaka till Kanaler genom att trycka på **Tillbaka-knappen**
- Välj Kanalorganiserare och tryck på **OK-knappen**

Välj den kanal som du vill ändra och tryck på **OK**. Följande alternativ finns tillgängliga:

10.2.1.6.1 Kanal DÖLJ

Dölj kanaler från kanallistan. Numreringen av kanalerna kommer att förbli oförändrad.

- Välj den kanal som du vill dölja och tryck på **OK**.
- Välj Dölj i popup-menyn och tryck på **OK**.
- Tryck på **Tillbaka** för att återgå till Live tv.

Följ dessa steg för att dölja kanalerna:

- Välj den kanal som du vill dölja och tryck på **OK**.
- Välj Avslöja i popup-menyn och tryck på **OK**.
- Tryck på **Tillbaka** för att återgå till Live tv.

10.2.1.6.2 BYTA kanaler

Ändra kanalernas position i kanallistan.

- Välj en kanal och tryck på **OK**.
- Välj Swap i popup-menyn och tryck på **OK** för att gå till bytes-läget.
- Välj den kanal som du vill ändra position för och tryck på **OK**.
- Markera en annan kanal som du vill byta position med och tryck på den blå knappen.
- Tryck på **OK** för att bekräfta åtgärden.

Antalet utbytta kanaler kommer att uppdateras automatiskt i enlighet med de ändringar som gjorts.

10.2.1.6.3 REDIGERA kanaler

Redigera kanalinformation, t.ex. en kanals nummer eller namn.

- Välj den kanal som du vill redigera och tryck på **OK**.
- Välj Redigera i popup-menyn och tryck på **OK**.
- Popup-fönster med kanalens nummer och namn visas.
- Välj den information som du vill redigera och tryck på **OK**. Det virtuella tangentbordet visas så att du kan skriva in din anpassade information.
- Välj OK och tryck på **OK** på fjärrkontrollen för att bekräfta ändringarna.
- Tryck på **Tillbaka** för att återgå till Live tv.

Observera: Om du anger ett nummer eller namn som redan är upptaget av en annan kanal, visas ett felmeddelande som föreslår att du anger annan information.

10.2.1.6.4 Kanal INSERT

Flytta flera kanaler till en annan position, vilket resulterar i en nummerändring. Ordningen på kanalerna förblir oförändrad.

- Välj en kanal och tryck på **OK**.
- Välj Insert i popup-menyn och tryck på **OK**.
- Markera och tryck på **OK** för att välja en eller flera kanaler som du vill flytta.
- Markera en kanal under vilken du vill flytta de valda kanalerna och tryck på **OK**.
- Tryck på **OK** för att bekräfta åtgärden.

Observera: Antalet kanaler uppdateras automatiskt enligt de ändringar som gjorts.

10.2.1.6.5 TA BORT kanaler

Ta bort oönskade kanaler från kanallistan. Observera att du måste utföra en kanalsökning för att få tillbaka raderade kanaler.

- Välj en kanal och tryck på **OK**.
- Välj en eller flera kanaler som du vill radera i popup-menyn och tryck på **OK**.
- Tryck på **OK** för att bekräfta.
- Ett bekräftelsefönster kommer att visas. Välj Ja och tryck på **OK** om du vill fortsätta.

Observera: Antalet kanaler uppdateras automatiskt enligt de ändringar som gjorts.

10.2.1.6.6 FLYTTA kanaler

Ordna om kanalernas position i kanallistan.

- Välj en kanal och tryck på **OK**.
- Välj Flytta i popup-menyn och tryck på **OK**.
- Välj den kanal som du vill flytta och tryck på **OK**.
- Markera en kanal under vilken du vill flytta de valda kanalerna och tryck på **OK**.
- Tryck på **OK** för att bekräfta åtgärden.

Observera: Numreringen av kanalerna kommer att uppdateras automatiskt i enlighet med de ändringar som görs.

10.2.2 Externa ingångar

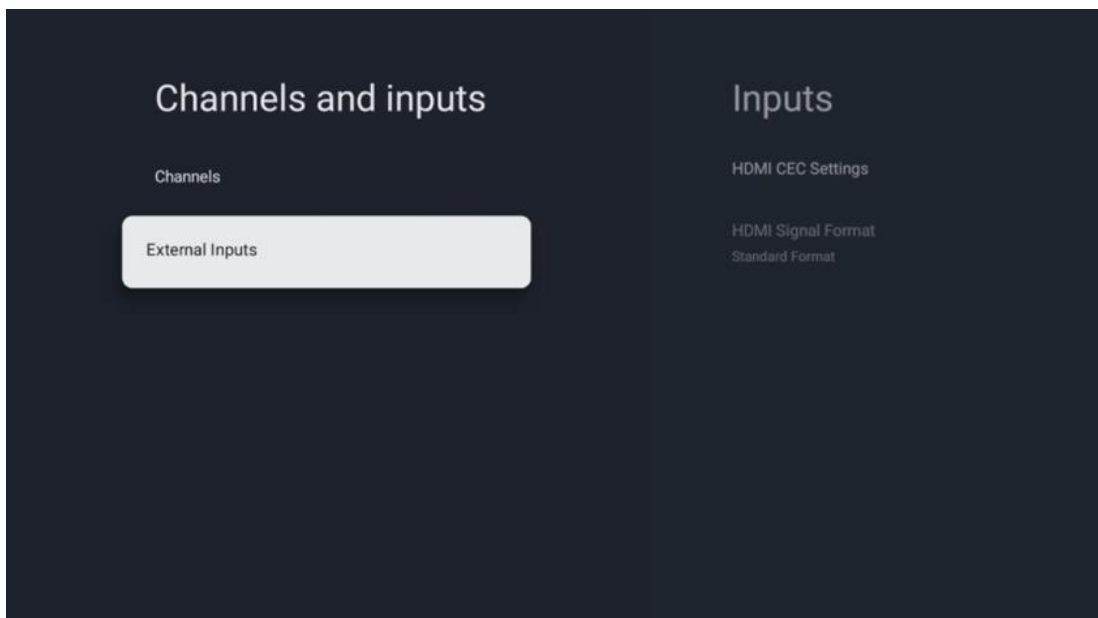

10.2.2.1 HDMI CEC-inställningar

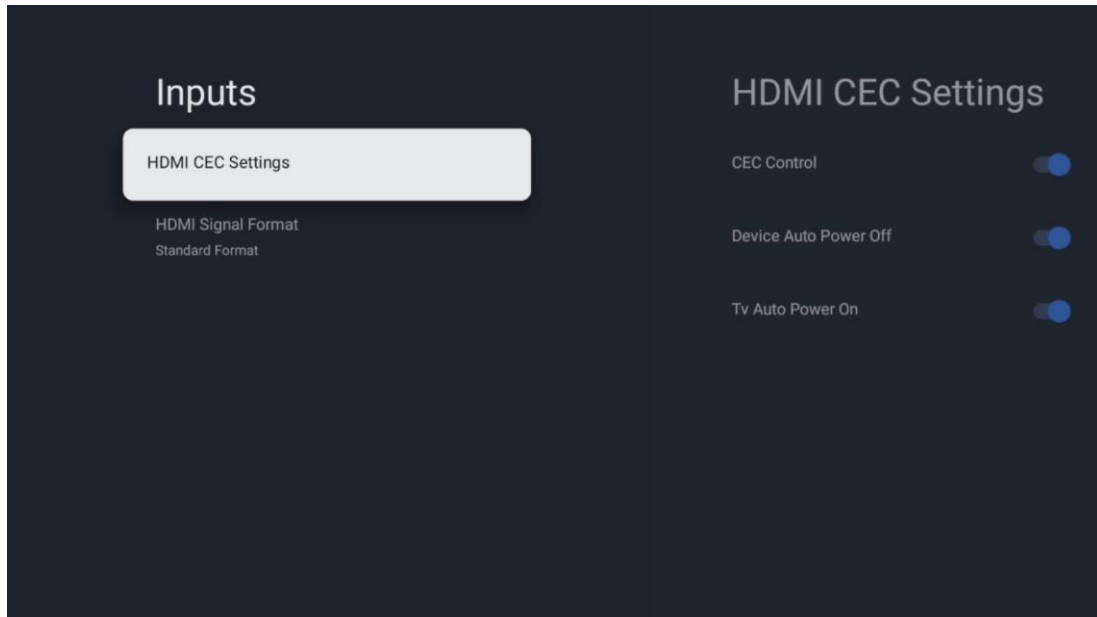

Om HDMI CEC-funktionen (Consumer Electronics Control) är aktiverad kan du styra en extern enhet som är ansluten till en av dina HDMI-anslutningar med tv:ns fjärrkontroll. För att det ska fungera korrekt måste den anslutna externa enheten också stödja HDMI CEC-funktionen, den måste vara aktiverad och driften av HDMI CEC-funktionen på den anslutna externa enheten måste synkroniseras med HDMI CEC-funktionen på tv:n.

Som standard är HDMI CEC-funktionen aktiverad och när den externa enheten ansluts kommer motsvarande HDMI-ingångskälla att döpas om till namnet på den anslutna enheten.

Tv:ns fjärrkontroll kan styra den externa enheten automatiskt så snart den anslutna HDMI-källan har valts.

- **CEC-kontroll:** Tv:n kan styra HDMI-enheter.
- **Enheten stängs av automatiskt:** När du stänger av tv:n kommer den externa HDMI-enheten att stängas av automatiskt.
- **Tv:n slås på automatiskt:** När du slår på den externa HDMI-enheten kommer tv:n att slås på automatiskt.

10.2.2.2 HDMI-signalformat

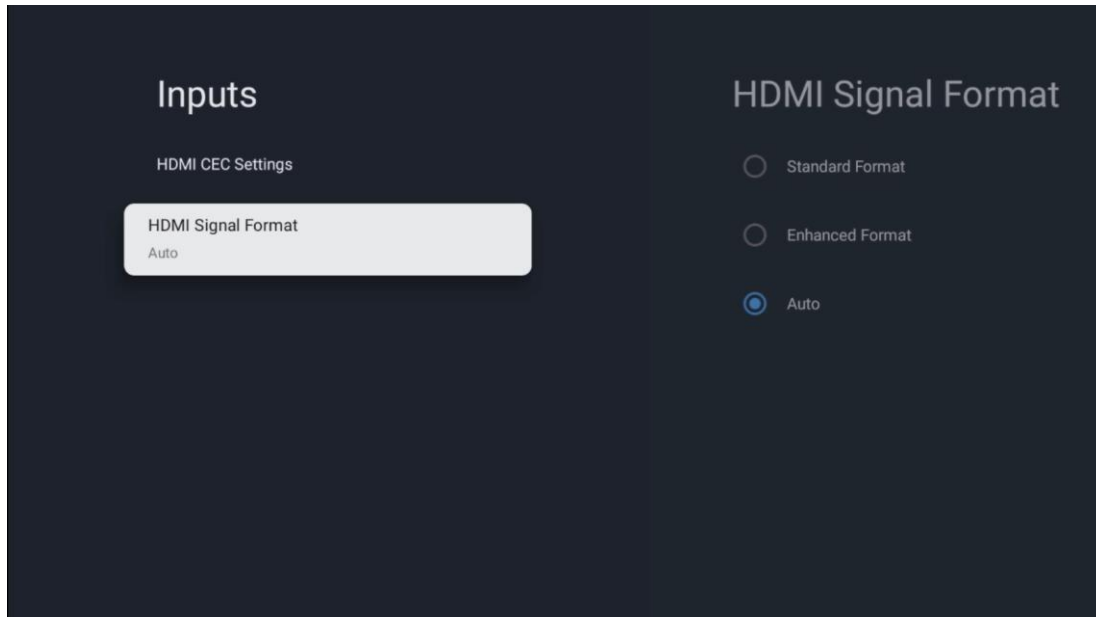

Den här menyn är endast tillgänglig om källan är inställd på HDMI, och den låter dig välja mellan tre tillgängliga signalformat:

- **Standardformat:** Om du väljer det här formatet kan det hända att vissa höga upplösningar inte stöds på grund av bandbredds begränsningen i HDMI 1.4-protokollet.
- **Förbättrat format:** Tv:n visar högkvalitativa HDMI-signaler via HDMI 2.1-anslutning. **Observera:** Din tv måste ha en HDMI 2.1-anslutning, och du kan behöva en HDMI-kabel som stöder HDMI 2.1-protokollet. Välj detta alternativ endast om din enhet stöder HDMI-format med hög kvalitet, t.ex: 4K 60Hz, 4:2:0 10 bit, 4:4:4, 4:2:2, VRR/ALLM-spel osv.
- **Auto:** Tv:n försöker som standard att visa högkvalitativa signaler via en HDMI 2.1-anslutning. **Observera:** Din tv måste ha en HDMI 2.1-anslutning, och du kan behöva en HDMI-kabel som stöder HDMI 2.1-protokollet. Om din enhet inte stöder HDMI 2.1-formatet växlar tv:n automatiskt till standardformatet HDMI 1.4.

10.3 Display och ljud

Justera inställningarna för bild, skärm, ljud och ljudutgång. Använd riktningssknapparna för att välja ett av alternativen på höger sida av skärmen och bekräfta ditt val genom att trycka på **OK**.

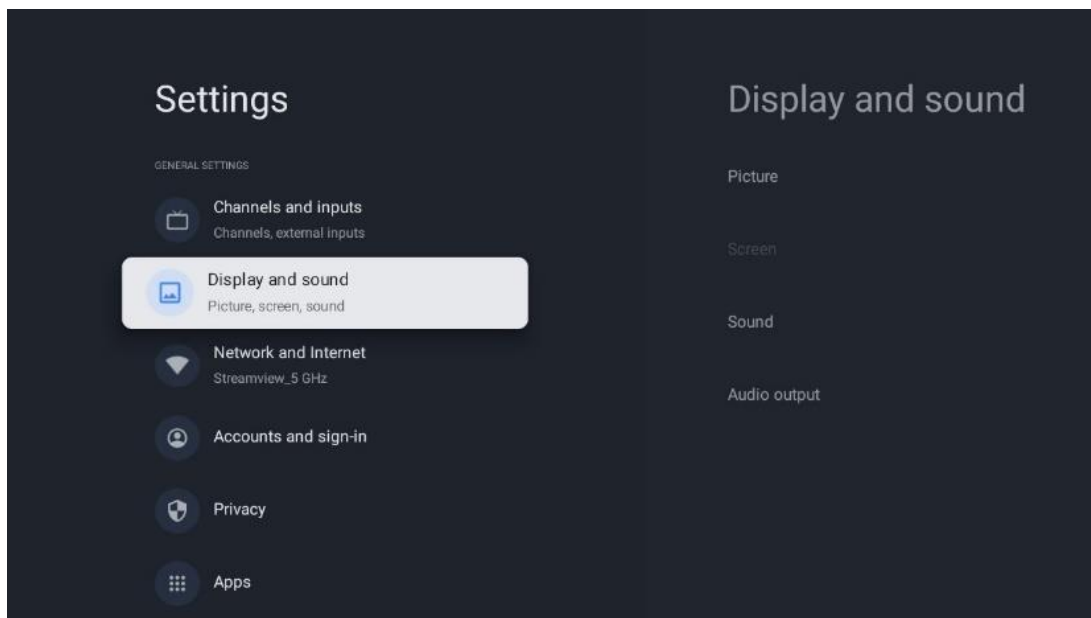

10.3.1 Bild

Bildläge

Vid den första installationen av tv:n är tv:n som standard inställd på energisparande bildläge. Välj ett av de förinställda bildlägena och bekräfta ditt val genom att trycka på **OK-knappen** på fjärrkontrollen.

WCG

WCG (Wide color gamut) kopplas ofta ihop med HDR, även om de inte är direkt kopplade till varandra. HDR ökar det dynamiska omfånget och förbättrar bildskärpan med ljusare ljus och mörkare mörker. WCG förbättrar däremot färgåtergivning och gör röda nyanser rödare, blå nyanser blåare och gröna nyanser grönare. HDR förbättrar därför bildskärpan kvantitativt, medan WCG gör det kvalitativt. Tryck på **OK** för att välja WCG-alternativ.

- **Skärmens ljusstyrka:** Tryck på **OK** för att justera ljusstyrkan på skärmen.
- **Avancerade inställningar:**
 - **Färgtemperatur:** Ställ in önskad färgtemperatur. De tillgängliga alternativen är Standard, Varmare, Varm, Kall och Kallare.
 - **Dynamisk kontrast:** Dynamisk kontrast är aktiverad som standard. Du kan antingen aktivera eller avaktivera den.
 - **HDMI PC/AV-läge:** Detta menyalternativ är endast tillgängligt när en PC eller spelkonsol är ansluten till tv:n.
 - **Brusreducering:** Ställ in brusreduceringen på Låg, Medium, Hög, Auto eller stäng av den.

- **Bildåterställning:** Återställ bildinställningarna till fabriksinställningarna.
- **ALLM:** Auto Low Latency Mode (ALLM) är en funktion som automatiskt växlar mellan låg latens och hög bildkvalitet beroende på källan från en HDMI-ansluten enhet, t.ex. en spelenhet. Detta menyalternativ är endast tillgängligt när en PC eller spelkonsol är ansluten till tv:n.
- **MEMC:** MEMC (Motion Estimation/Motion Compensation) är en teknik som används i TV-apparater och videodisplayer för att minska rörelseoskärpa och skakningar i scener med snabba rörelser. Rörelseuppskattning identifierar rörelse i på varandra följande bildrutor, medan rörelsekompensation skapar och infogar mellanliggande bildrutor för att jämna ut rörelsen.

10.3.2 Skärm

Justera bildförhållandet för din tv-skärm.

10.3.3 Ljud

Justera ljudinställningarna för din tv.

- **Ljudläge:** Ställ in ljudinställningen som Standard, Bio, Musik, Nyheter eller Personlig.
- **Dolby Atmos:** Aktivera eller avaktivera Dolby Atmos. När du har ändrat detta inställningsalternativ måste du koppla bort enheten från strömförsörjningen en kort stund och sedan ansluta den igen (strömåterställning).
- **Surround-läge:** Endast tillgängligt för Multimedia eller Live tv-uppspelning av innehåll som inkluderar surroundljud.
- **Endast ljud:** Stäng av tv-skärmen och spela bara upp ljud. Denna inställning är användbar när du lyssnar på radiokanaler som tas emot via antenn, kabel-tv eller satellit.
- **Avancerade inställningar:**
 - **Dialogförstärkare:** Justerar automatiskt ljudet i dialoger, så att de sticker ut från andra ljud.
 - **Balans:** Justera volymbalansen för vänster och höger sida för högtalare och hörlurar.
 - **Återställning av ljud:** Återställer ljudinställningarna till fabriksinställningar.

10.3.4 Ljudutgång

Utmatningsenhet

- **Tv-högtalare:** Välj detta alternativ om tv:n inte är ansluten till AV-receivern via optisk ljudutgång eller via HDMI-kabel.
- **SPDIF/Optisk:** Välj detta ljudalternativ om TV:n är ansluten till AV-receivern via den optiska kabeln.
- **HDMI ARC:** Välj detta ljudalternativ om tv:n är ansluten till AV-receivern via HDMI från eARC-porten på tv:n.

Typ av ljudutgång

- **PCM (Pulse Code Modulation):** En analog ljudsignal omvandlas till en digital signal som demoduleras individuellt och spelas upp av AV-receivern.
- **Genomströmning:** Ljudsignalen vidarebefordras till AV-receivern utan tv-modulering.
- **Auto:** Tv:ns ljudutgång konfigureras automatiskt enligt den anslutna AV-receivern.

Fördröjning för digitalt ljud (ms)

Ställ in fördröjningen av ljudutgången.

Volym för digitalt ljud

Ställ in ljudutgångens volymnivå.

eARC

- **Av:** Aktivera eller avaktivera eARC-funktionen.
- **Auto:** HDMI-utgångens eARC-funktion konfigureras automatiskt i enlighet med den anslutna AV-receivern eller soundbaren.

10.4 Nätverk och Internet

Du kan konfigurera tv:ns nätverksinställningar med hjälp av alternativen i den här menyn.

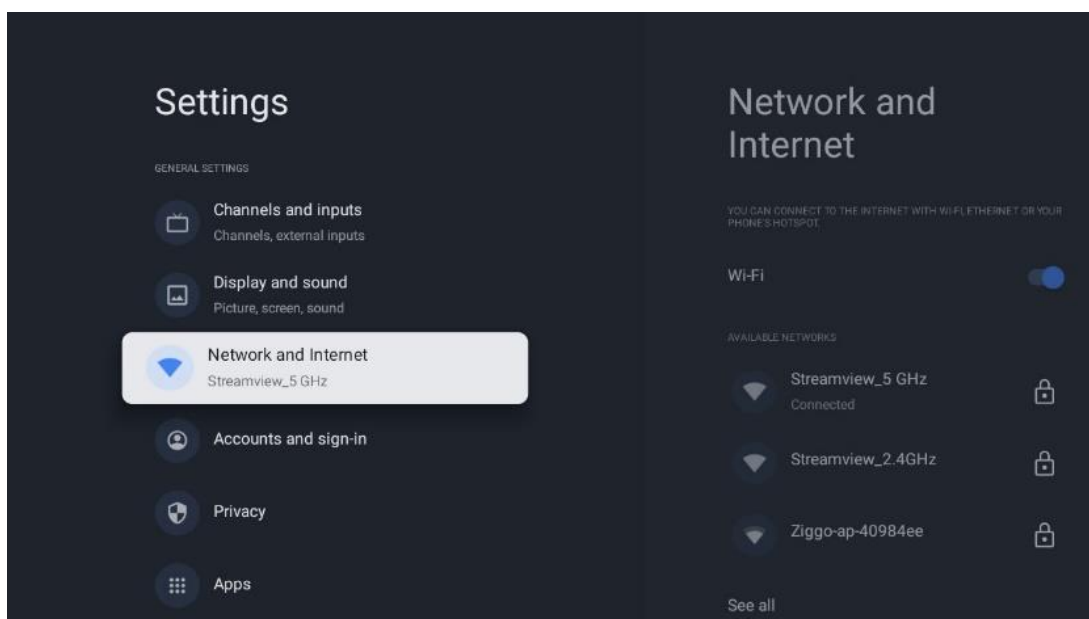

10.4.1 Wi-Fi På/Av

Slå på och av funktionen för trådlöst LAN (WLAN).

10.4.2 Välj tillgängligt Wi-Fi-nätverk

När Wi-Fi-funktionen är påslagen visas en lista över tillgängliga trådlösa nätverk. Markera Visa alla och tryck på **OK** för att visa alla nätverk. Välj en och tryck på **OK** för att ansluta. Du kan bli

ombedd att ange ett lösenord för att ansluta till det valda nätverket om nätverket är lösenordsskyddat.

10.4.3 Andra alternativ

- **Lägg till nytt nätverk:** Lägg till nätverk med dold SSID:n.
- **Scanning alltid tillgänglig:** Du kan låta platstjänsten och andra appar söka efter nätverk, även när Wi-Fi-funktionen är avstängd. Tryck på **OK** för att slå på och av den.

10.4.4 Ethernet-alternativ

- **Ansluten/inte ansluten:** Visar status för internetanslutningen via Ethernet, IP- och MAC-adresser.
- **Proxy-inställningar:** Ställ in en HTTP-proxy för webbläsaren manuellt. Denna proxy får inte användas av andra appar.
- **IP-inställningar:** Konfigurera tv:ns IP-inställningar.

10.5 Konton och inloggning

- **Google tv-konto:** Det här alternativet är tillgängligt om du har loggat in på ditt Google-konto. Du kan låsa dina kontoinställningar, konfigurera dina inställningar för datasynkronisering, hantera dina betalningar och inköp, justera inställningarna för Google Assistant, aktivera läget Endast Appar och ta bort kontot från din tv.
- **Lägg till konto:** Lägg till ett nytt konto genom att logga in på det.
- **Lägg till ett barn:** Lägg till ett barnvänligt konto med föräldraskydd.

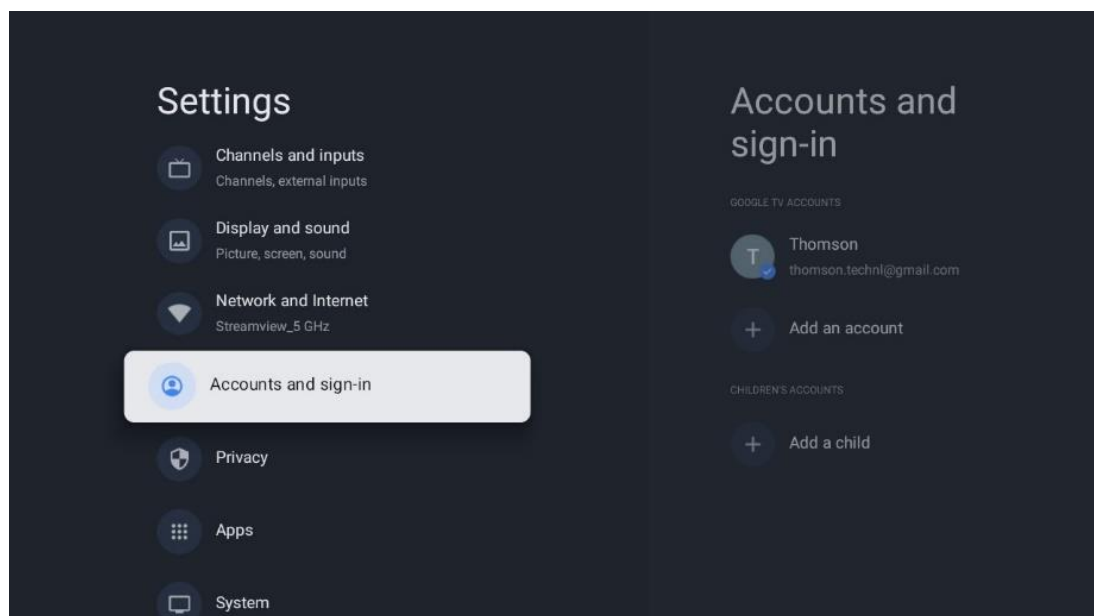

10.6 Integritet

Ändra och justera dina sekretessinställningar och appbehörigheter.

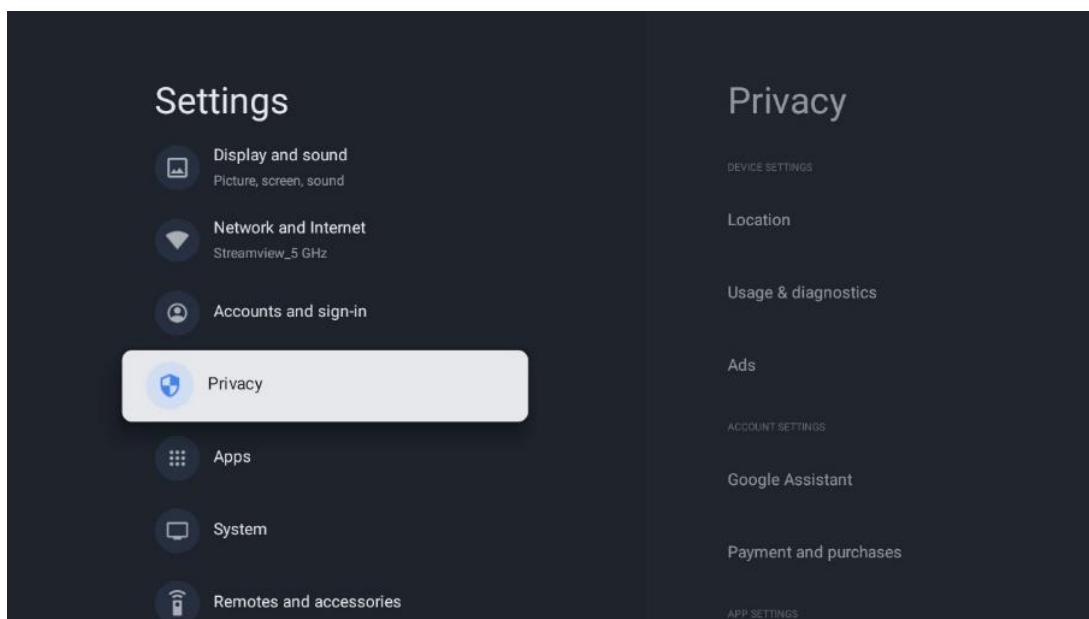

Enhetens inställningar:

- **Plats:** Välj om Google får samla in platsdata enligt ditt Wi-Fi. Det är viktigt att du uppger din position till Google eftersom installationen av många applikationer är beroende av geografisk position. Installation av vissa streamingapplikationer, särskilt de som streamar tv-kanaler, är endast möjlig enligt regler för geografisk lokalisering.
- **Användning och diagnostik:** Automatiskt skicka diagnostisk information till Google.
- **Annonser:** Välj om Google får samla in användningsdata och diagnostik och marknadsföra personliga annonser till dig.

Kontoinställningar:

- **Google Assistent:** Välj ditt aktiva konto, visa behörigheter, välj vilka applikationer som ska ingå i sökresultaten, aktivera det säkra sökfiltret och visa licenserna för öppen källkod.
- **Betalning och köp:** Konfigurera Googles betalnings- och inköpsinställningar.

Inställningar för appen:

- **Särskild appåtkomst:** Välj vilka appar som ska ha tillgång till din information och som ska ha särskild åtkomst.
- **Säkerhet och restriktioner:** Du kan använda alternativen i den här menyn för att tillåta eller begränsa installationen av appar från andra källor än Google Play Store. Ställ in alternativen så att tv:n inte tillåter eller varnar för installation av appar som kan orsaka allvarliga problem.

10.7 Appar

Använd alternativen i den här menyn för att hantera de applikationerna som är installerade på tv:n.

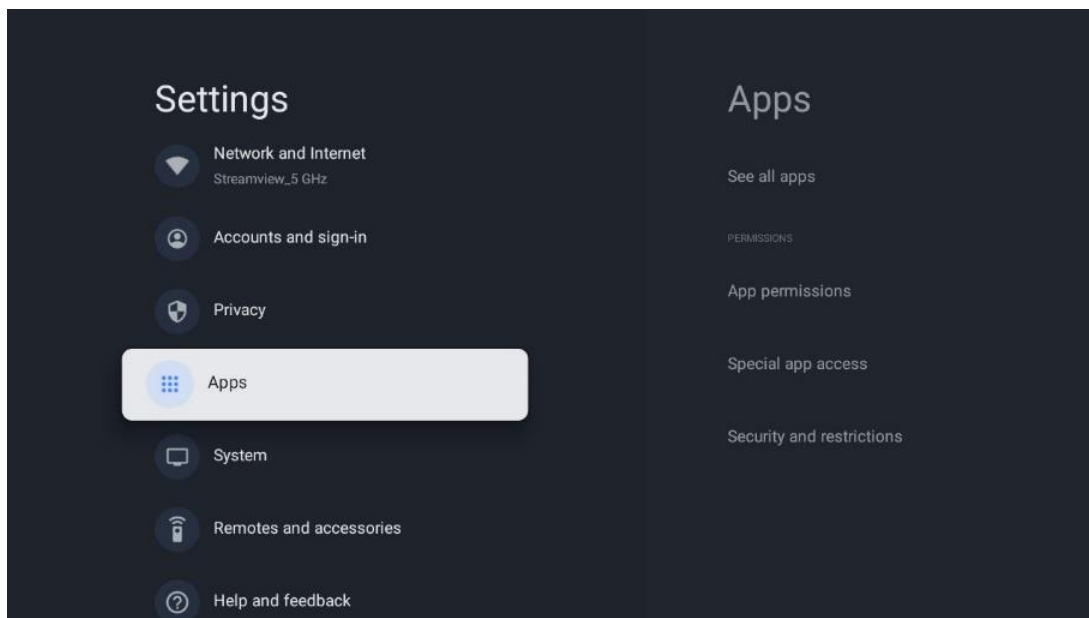

Nyligen öppnade appar: Här visas de appar som du nyligen öppnat.

Se alla appar: Välj Se alla appar och tryck på **OK** för att visa en omfattande lista över alla installerade appar på tv:n. Du kan också se hur mycket lagringsutrymme varje app tar upp. Därifrån kan du kontrollera appversioner, starta eller tvinga fram stopp av deras funktion, avinstallera nedladdade appar, kontrollera behörigheter och slå på eller av dem, hantera meddelanden, rensa data och cache och mycket mer. Markera bara en app och tryck på **OK** för att komma till de tillgängliga alternativen.

Behörighet: Hantera behörigheterna och vissa andra funktioner i apparna.

- **Appens behörigheter:** Apparna sorteras efter kategori för behörighetstyp. Du kan aktivera/inaktivera behörigheter för appar inom dessa kategorier.
- **Särskild appåtkomst:** Konfigurera appfunktioner och särskilda behörigheter.
- **Säkerhet och restriktioner:** Med hjälp av alternativen i den här menyn kan du tillåta eller begränsa installation av appar från andra källor än Google Play Store. Ställ in tv:n på att avvisa eller varna före installation av appar som kan orsaka skada.

10.8 System

Använd riktningknapparna för att visa alternativen Om, Datum och tid, Språk, Lagring, Ström och energi och andra. Tryck på **OK** för att välja det underalternativ som du vill justera.

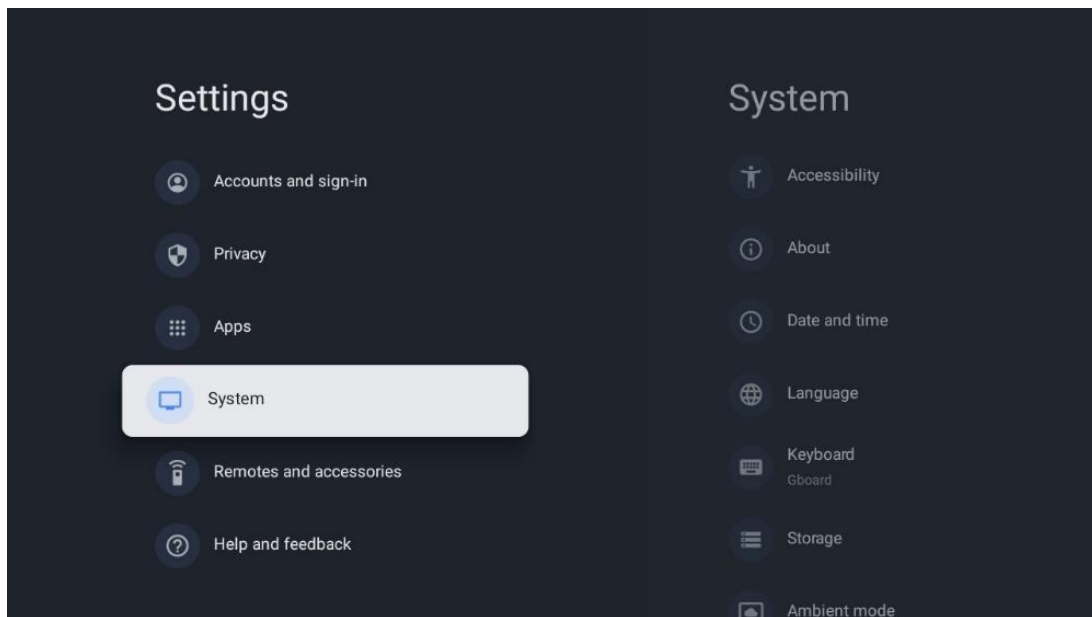

10.8.1 Tillgänglighet

- **Bildtexter:** Slå på/av bildtexter, justera språk och textstorlek och välj en bildtextstil.
- **Text med hög kontrast:** Aktivera eller inaktivera text med hög kontrast.
- **Text till tal:** Aktivera eller inaktivera Googles text-till-tal-funktion. Denna funktion röstar automatiskt upp text som visas på skärmen. Det är en användbar funktion för personer med synproblem. I det här menyavsnittet kan du justera inställningarna för Text till tal, t.ex. talhastighet och standardspråk.
- **Genväg för tillgänglighet:** Aktivera eller inaktivera.
- **Prata tillbaka:** Aktivera eller inaktivera prata tillbaka och anpassa det.
- **Switchåtkomst:** Aktivera eller inaktivera switchåtkomst och anpassa den.

10.8.2 Om

Här hittar du information om maskinvara och programvara för din tv samt Android OS och Netflix ESN-version.

- **Uppdatering av systemet:** Välj detta menyalternativ och tryck på **OK** på fjärrkontrollen för att kontrollera om en programuppdatering är tillgänglig för din tv.
- **Enhetens namn:** Välj detta menyalternativ och tryck på **OK** på fjärrkontrollen för att ändra namnet eller tilldela ett anpassat namn för din tv. Detta är viktigt för att din tv ska identifieras korrekt i ditt nätverk eller när du använder Chromecast-funktionen.
- **Återställ** Välj detta menyalternativ för att återställa tv:n till fabriksinställningarna och installera om tv:n.
- **Status:** I den här menyn hittar du information om tv:ns maskinvara, t.ex. IP-adress, MAC-adress, Bluetooth-adress, serienummer och drifttid.
- **Juridisk information:** I den här menyn hittar du juridisk information om din tv.
- **Modell:** Visar vilken modell din tv har.
- **Android tv OS-version:** Visar vilken OS-version som är installerad på din tv.

- **Android tv OS säkerhetsuppdateringsnivå:** Visar datumet för den säkerhetsuppdatering som installerats på tv:n.

10.8.3 Datum och tid

Ställ in datum och tid på tv:n. Du kan låta dessa data uppdateras automatiskt via nätverk eller via sändningar. Ställ in dem efter din miljö och dina preferenser. Avaktivera alternativet Automatisk datum och tid om du vill ändra datum eller tid manuellt. Ställ sedan in datum, tid, tidszon och timformat.

10.8.4 Språk

Ställ in menyspråket för din tv.

10.8.5 Tangentbord

Välj typ av virtuellt tangentbord och hantera tangentbordsinställningar.

10.8.6 Lagring

Här visas status för det totala lagringsutrymmet för tv:n och de anslutna enheterna, om sådana finns. Om du vill visa detaljerad användningsinformation markerar du Intern lagringspartition eller Ansluten enhet för extern lagring och trycker på **OK**. Alternativ för utmatning och formatering av de anslutna lagringsenheterna visas också.

10.8.7 Omgivningsläge

Ambient mode på en tv är en funktion som förvandlar tv-skärmen till en digital fotoram eller virtuell konstskärm när den inte används. Du kan starta det här läget manuellt i det här menyavsnittet.

- **Kanaler:** Välj vilken källa för foton eller bilder som ska visas i omgivningsläget.
- **Fler inställningar:**
 - Visa vädret i C eller F. Du kan välja att visa båda gradsystemen eller dölja graderna helt och hållet.
 - Visa eller dölj tid.
 - Justera inställningarna för personliga foton och Google Foto.
 - Porträtt Google-foton.
 - Personlig fotokurering.
 - Justera hastigheten på bildspelet.

10.8.8 Kraft och energi

- **Beteende vid påslagning:** Välj om du vill se Google tv:s startskärm eller den senast använda ingångskällan när tv:n har slagits på.
- **Energisparande:** Justera tiden för inaktivitet, varefter tv:n stängs av automatiskt.

10.8.9 Cast

När du kör Chromecast-funktionen från en mobil enhet som är i samma nätverk som din tv, kommer din tv att identifieras som en Google Cast-enhet och gör det möjligt för Google Assistant och andra tjänster att väcka din tv och svara på anslutna Chromecast-enheter. Det kommer att vara möjligt att strömma innehåll eller lokalt multimediam innehåll från dina mobila enheter till din tv.

Välj din preferens för tillgänglighet för Chromecast. Du har tre inställningsmöjligheter:

- **Alltid:** Din tv kommer alltid att vara synlig för andra enheter som stöder denna funktion (även om den är i standby-läge och skärmen är avstängd).
- **Under casting:** Din tv kommer endast att vara synlig när du använder Chromecast-funktionen.
- **Aldrig:** Din tv kommer inte att vara synlig för andra enheter.

10.8.10 Google

Kontrollera om det finns några uppdateringar av systemtjänster tillgängliga.

10.8.11 Systemljud

Aktivera eller avaktivera systemljudet.

10.8.12 Television

- **Timer för viloläge** Ställ in en tid efter vilken tv:n ska stängas av automatiskt.
- **Tomgång tv standby:** Ställ in en tid efter vilken tv:n ska stängas av automatiskt när den är inaktiv.
- **Ställa in Exit Timer:** Ställ in en tid efter vilken tv:n automatiskt ska gå till hemskärmen eller tv/HDMI-läget när den är inaktiv.
- **Inställningar:**
 - **Lås:** Ställ in föräldrakontrollalternativ som t.ex: Aktiverad/Avaktiverad, blockering av ingångskälla, kanaler som ska blockeras, klassificering och ändring av PIN-koden.
 - **Ström:**
 - **Wake on nätverket:** Aktiverad/Inaktiverad.
 - **WoW:** Aktivera eller inaktivera funktionen Wake on WLAN. Med den här funktionen kan du sätta på eller väcka upp tv:n via ett trådlöst nätverk.
 - **WoL:** Aktivera och inaktivera funktionen Wake on LAN. Med den här funktionen kan du slå på eller väcka upp din tv via nätverket.
 - **Wake on Chromecast:** Aktiverad/Inaktiverad. Tv:n slås på eller av genom att starta eller stoppa Chromecast-streaming av multimediam innehåll från en ansluten mobil enhet.

- **Nätverk i standby:** I standby-läget för nätverk kan standby-läget för din tv styras via specialappar eller andra nätverkstjänster. Om denna funktion aktiveras ökar strömförbrukningen.
 - **Lagring av inspelning:** Visa den anslutna externa lagringsenheten som används för inspelningsfunktionen.
 - **USB ADB:** Aktivera eller inaktivera USB-felsökningsläge.
- **Programuppdatering:** Programuppdateringen av tv:n kommer att utföras automatiskt av Google over the Air. Ändra inte detta menyalternativ.
- **Villkor och bestämmelser:** Se villkor och bestämmelser.
- **Miljö:** Välj mellan hem- eller butiksläge.
- **RCU Firmware-uppdatering:** Programuppdateringen av fjärrkontrollen kommer att utföras automatiskt av Google over the Air. Ändra inte detta menyalternativ.

10.8.13 Systemets drifttid

Tv:ns hela drifttid visas.

10.8.14 Starta om

Starta om tv:n.

10.9 Fjärrkontroll och tillbehör

Anslut dina Bluetooth-enheter, t.ex. soundbar, hörlurar, Bluetooth-högtalare, mus och tangentbord eller en spelkontroll till din tv.

- Ställ in den enhet som du vill ansluta i parkopplingsläge.
- Välj menyalternativet Para tillbehör och tryck på **OK** på fjärrkontrollen för att starta sökningen efter Bluetooth-enheter i parkopplingsläge.
- De tillgängliga enheterna identifieras och visas i en lista.
- Välj önskad enhet i listan och tryck på **OK** för att starta parkopplingsprocessen med tv:n.
- När parkopplingen är klar kommer Bluetooth-anslutna enheter att visas under tillbehör.

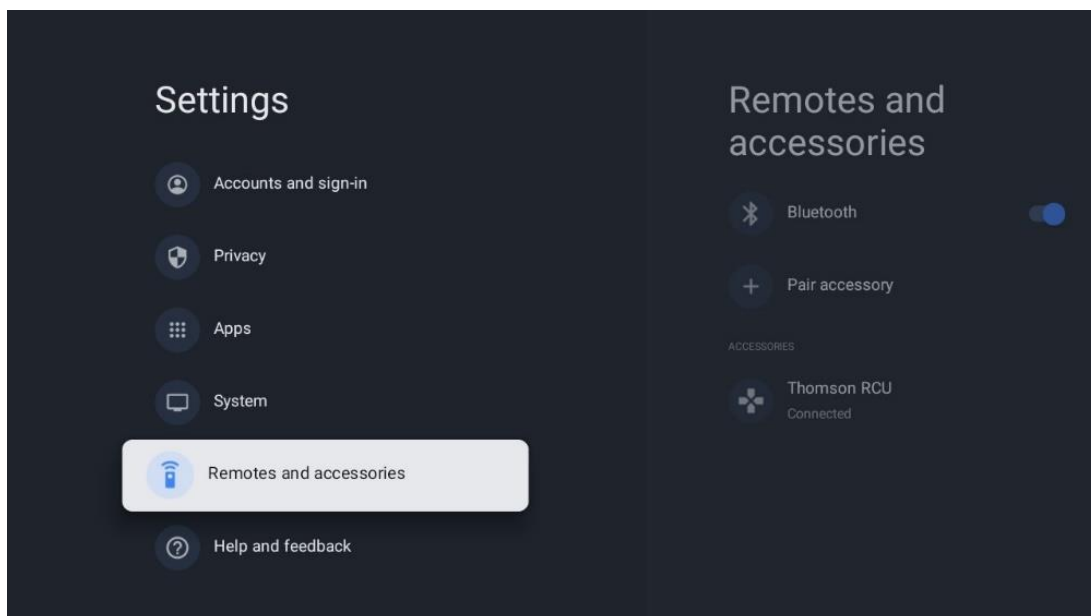

10.10 Hjälp och feedback

Har du några frågor eller vill du lämna feedback om Google tv? Besök Google tv-hjälpen på g.co/tv/help.

11 LIVE tv

Välj programmet Live tv på startskärmen och tryck på **OK** för att starta det.

När du startar Live tv för första gången efter att ha installerat tv:n kommer du att guidas genom flera dialogskärmar. Dessa skärmar informerar dig om att du kan titta på Live tv-kanaler via streamingapplikationer utöver att använda den tv-tuner som är installerad på din tv.

Du kommer också att uppmanas att skapa en fyrsiffrig PIN-kod. Denna PIN-kod krävs för att konfigurera inställningarna i menyn Föräldrakontroll. Dessutom krävs samma PIN-kod för att se tv-program som skyddas av föräldrakontroll, om detta alternativ är aktiverat eller vid ny sökning efter kanaler.

Tryck på **OK** i Live tv-läge för att visa menyalternativen.

11.1 Meny Kanaler

11.1.1 Programguide

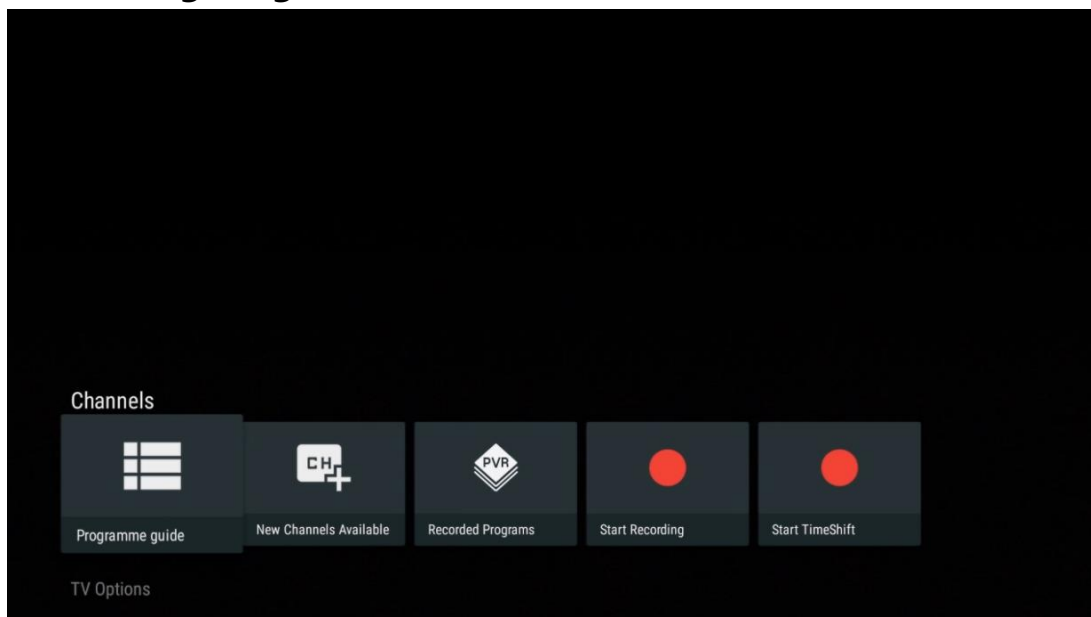

Upplev bekvämligheten med den elektroniska programguiden (EPG) på din tv, som gör att du enkelt kan bläddra bland de kanaler som för närvarande är tillgängliga i din kanallista. Observera att tillgängligheten för denna funktion beror på programmet.

För att komma åt den elektroniska programguiden i Live tv-läget välj bara motsvarande menyalternativ eller tryck på **EPG** på fjärrkontrollen. För att återgå till Live tv, tryck på **Tillbaka** på din fjärrkontroll.

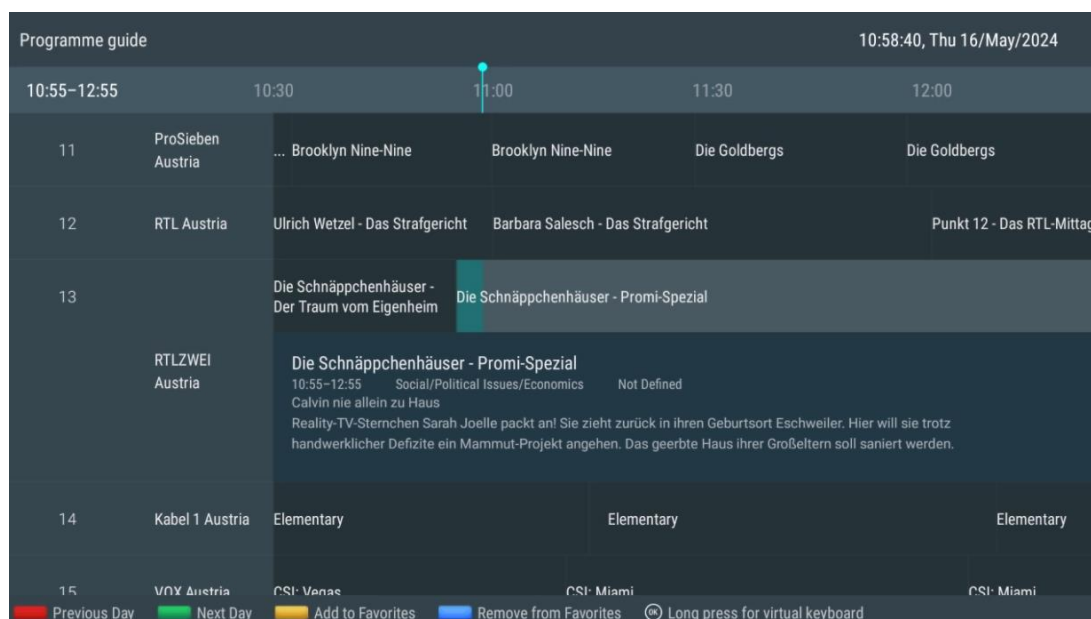

Välj ett aktuellt eller kommande sändningstillfälle och tryck på **OK** för att läsa innehållsbeskrivningen (om den finns för det valda programmet).

På höger sida av skärmen finns val för Visa, Timer REC eller Påminnelse.

- **Visa:** Välj den här rutan och tryck på **OK** för att visa det aktuella programmet.
- **Timer REC:** Välj denna ruta för att ställa in en timerinspelning för det valda programmet.
- **Påminnelse:** Välj denna ruta för att ställa in en påminnelse om att titta på detta program. Denna påminnelse visas på tv-skärmen innan det valda programmet startar.

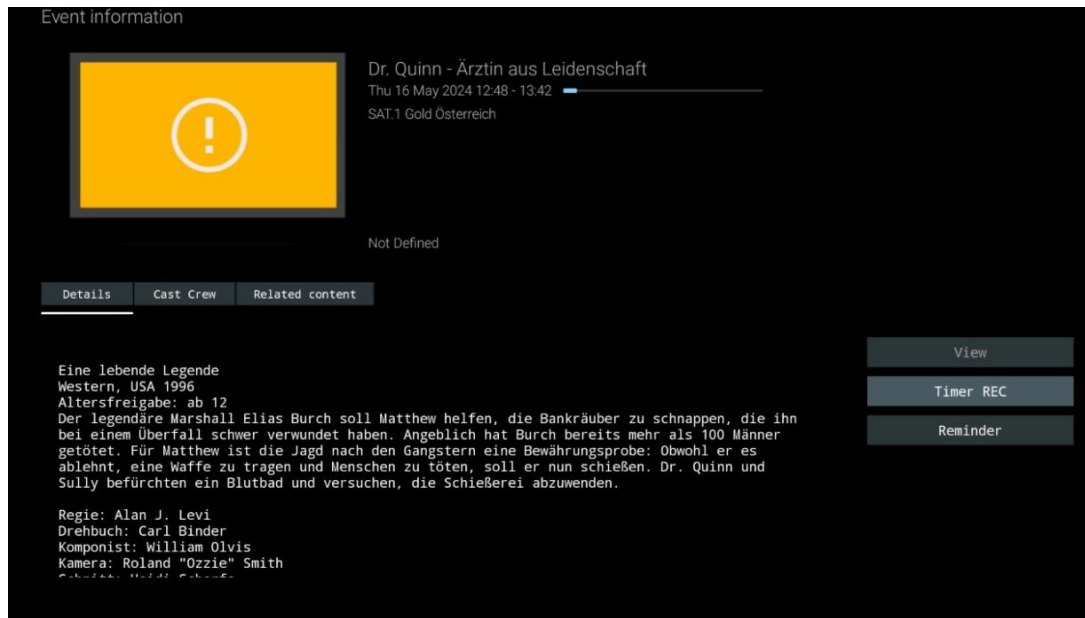

11.1.2 Nya kanaler är tillgängliga

Välj en av Live tv-sändningskällorna eller ett av Live tv-programmen för att starta eller avsluta installationen.

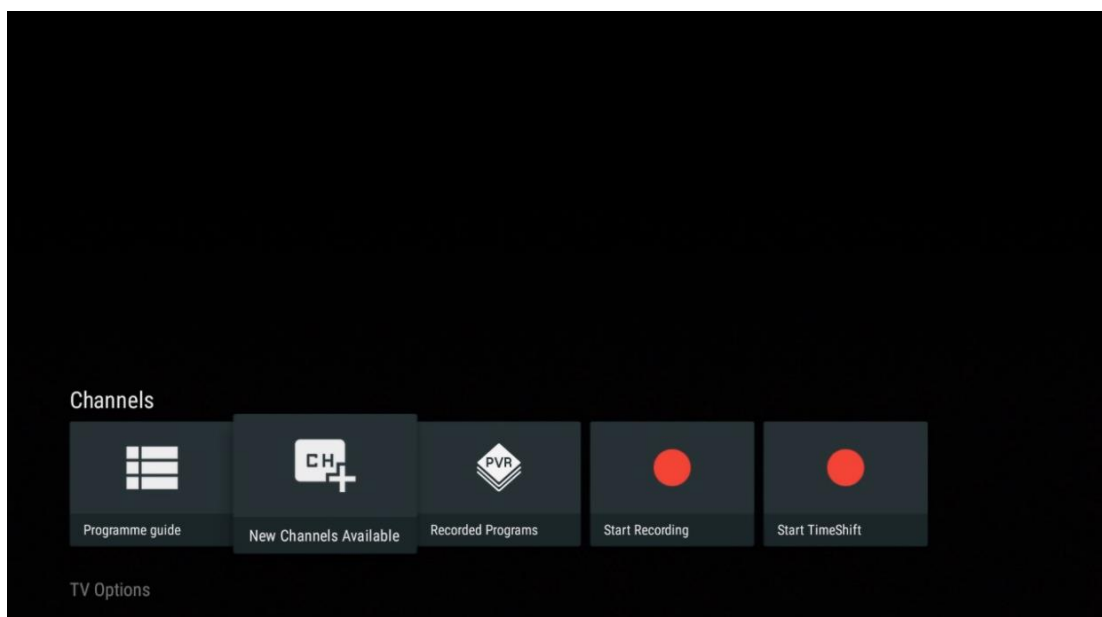

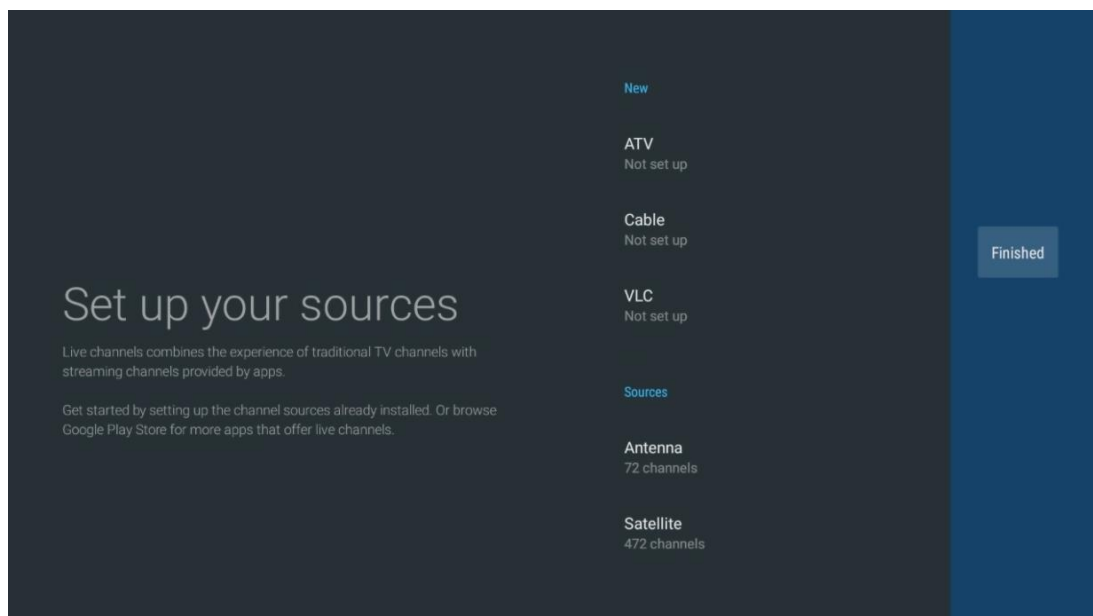

11.1.3 Inspelade program

Observera: Anslut en extern lagringsenhet som ett USB-minne eller en HDD/SSD till en av tv:ns USB-portar för att lagra inspelade tv-sändningar. Observera att USB-minnet eller HDD/SSD måste vara formaterat i **FAT32- eller NTFS-filsystem** och bör ha minst 32 GB för bekväm inspelning. Lagringsenheter som är formaterade i exFAT stöds inte.

Välj denna meny för att visa eller redigera dina inspelade program.

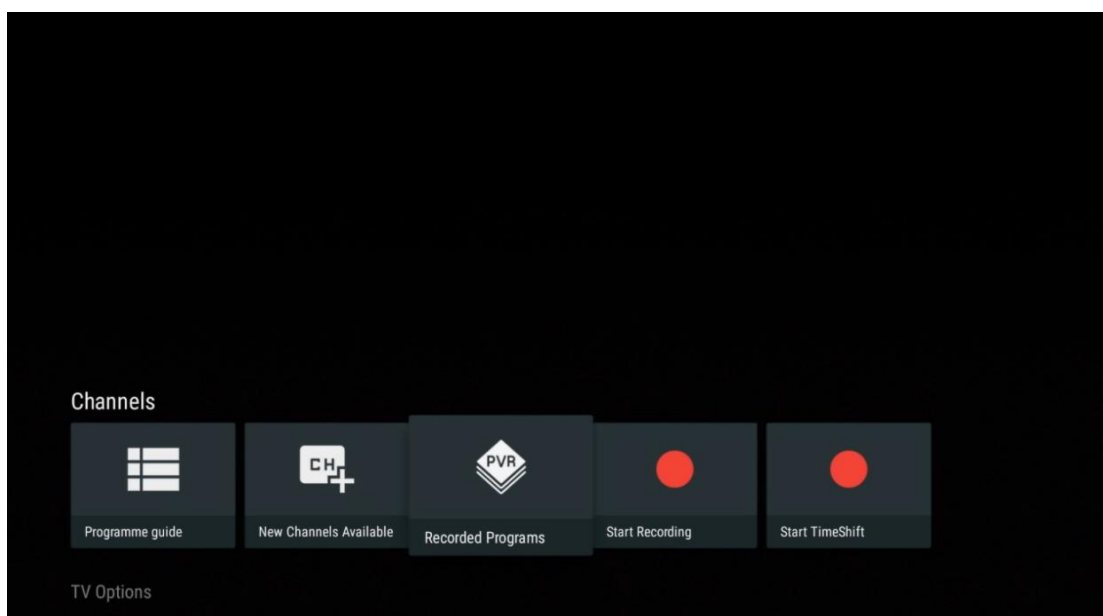

11.1.3.1 Aktuella inspelningar

Visa program som håller på att spelas in.

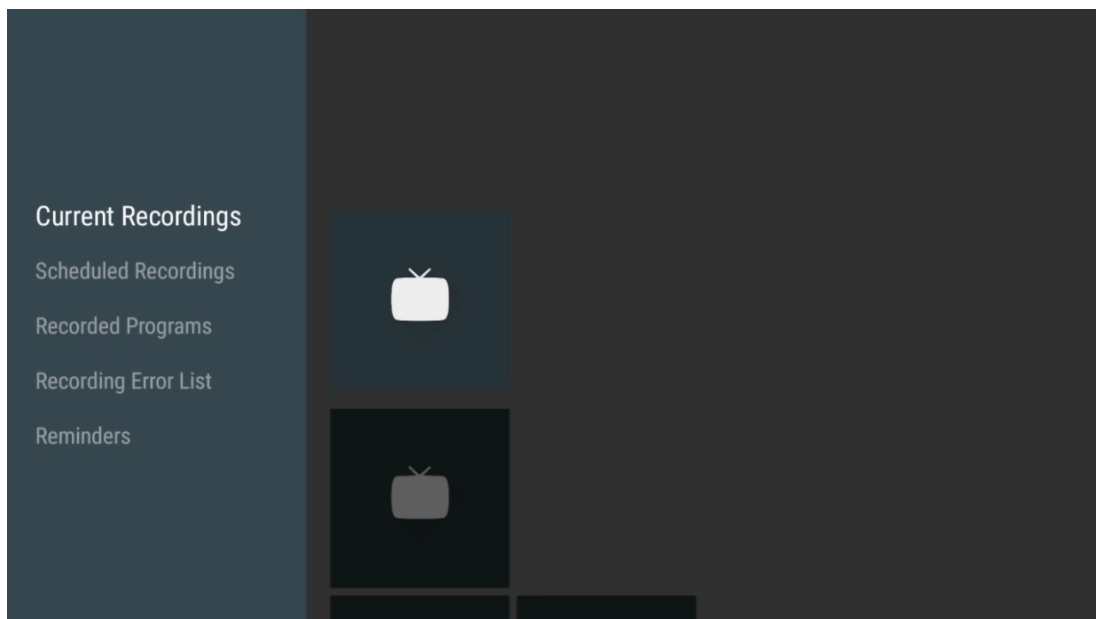

11.1.3.2 Schemalagda inspelningar

Visa en lista över alla framtida program som är planerade att spelas in.

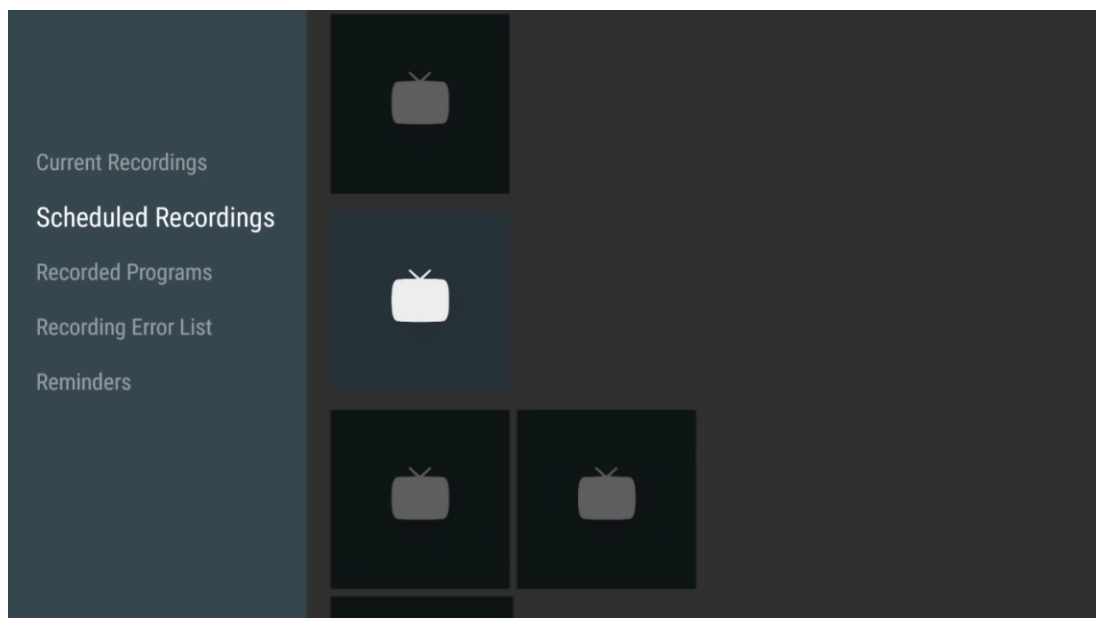

11.1.3.3 Inspelade program

Visa alla program som redan har spelats in och som finns lagrade på en ansluten extern lagringsenhet.

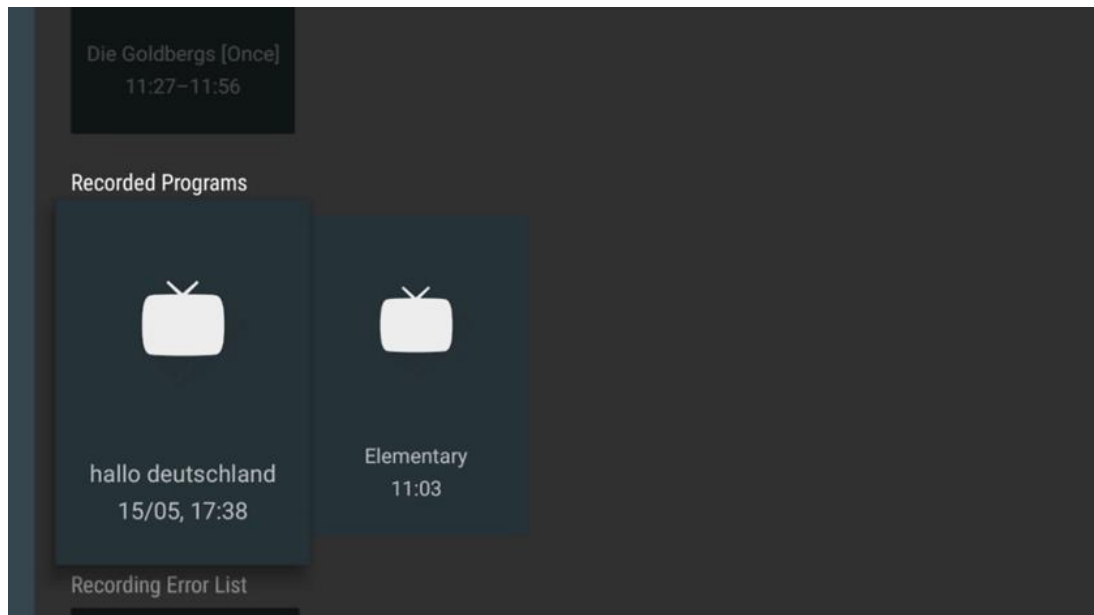

11.1.3.4 Lista över inspelningsfel

Visa en lista över inspelningar som kan vara felaktiga.

11.1.3.5 Påminnelser

Visa en lista över alla tv-program för vilka en påminnelse har ställts in.

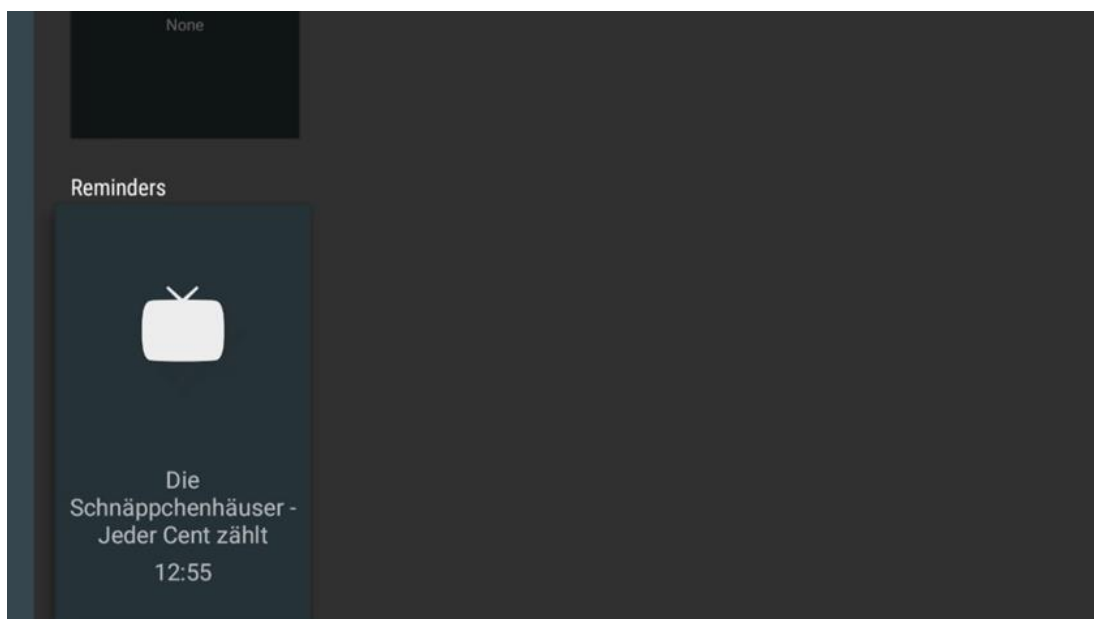

11.1.4 Starta inspelning

Välj Starta inspelning och tryck på OK för att starta inspelningen av den aktuella kanalen.

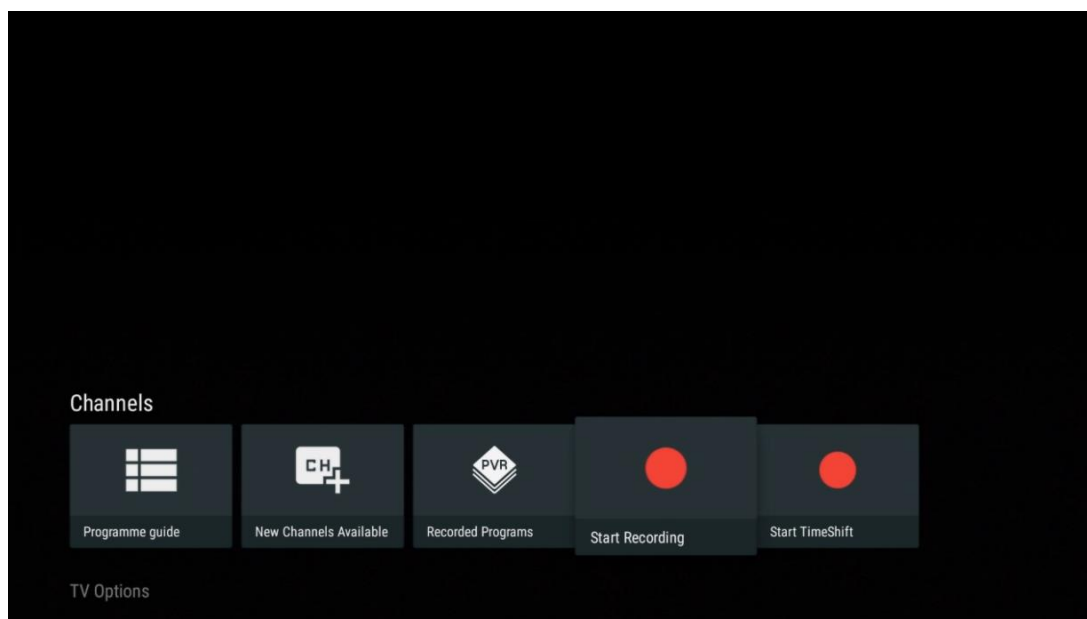

Du kan även välja inspelningstiden.

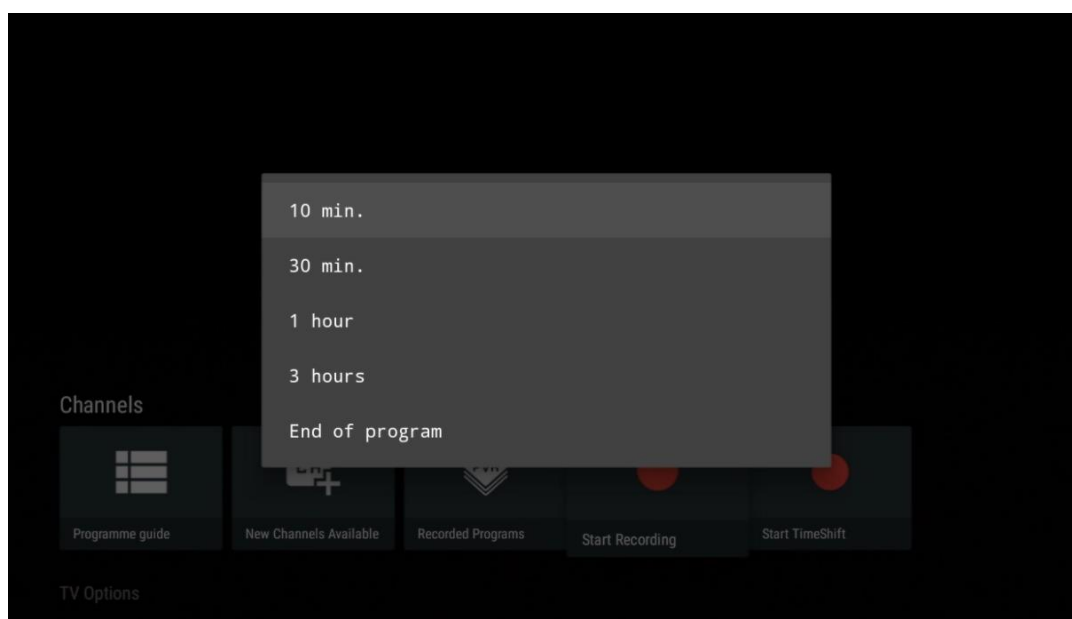

Välj Stoppa inspelningen och tryck på **OK** för att stoppa den pågående inspelningen.

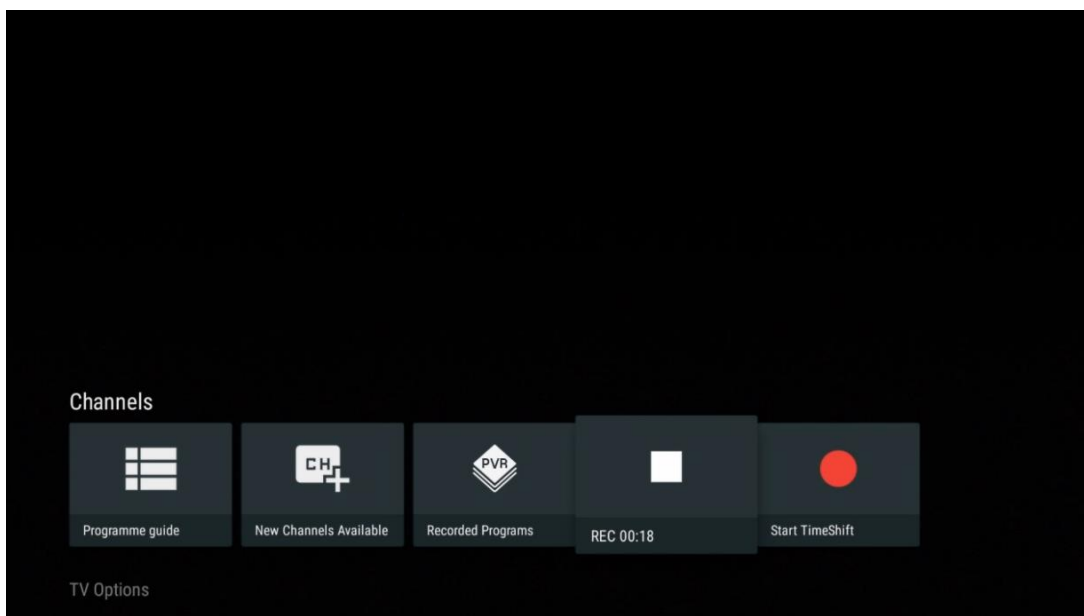

11.1.5 Starta tidsförskjutning

Starta tidsförskjutning-funktionen.

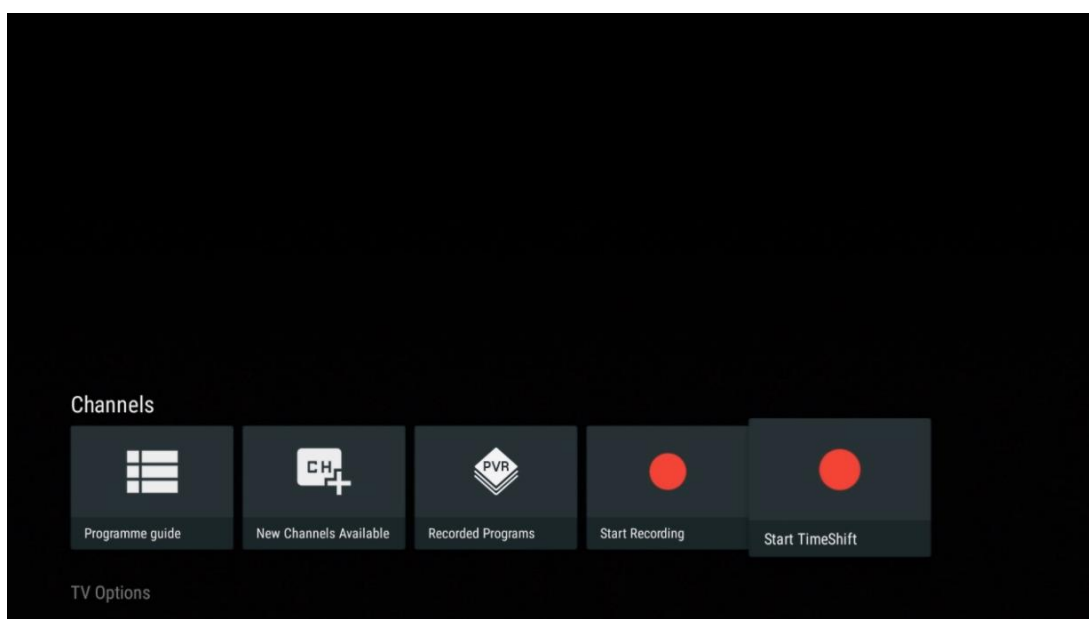

Välj symbolen Paus och tryck på **OK-knappen**. Det pågående tv-programmet pausas. För att återuppta uppspelningen, välj symbolen Spela och tryck på **OK-knappen** .

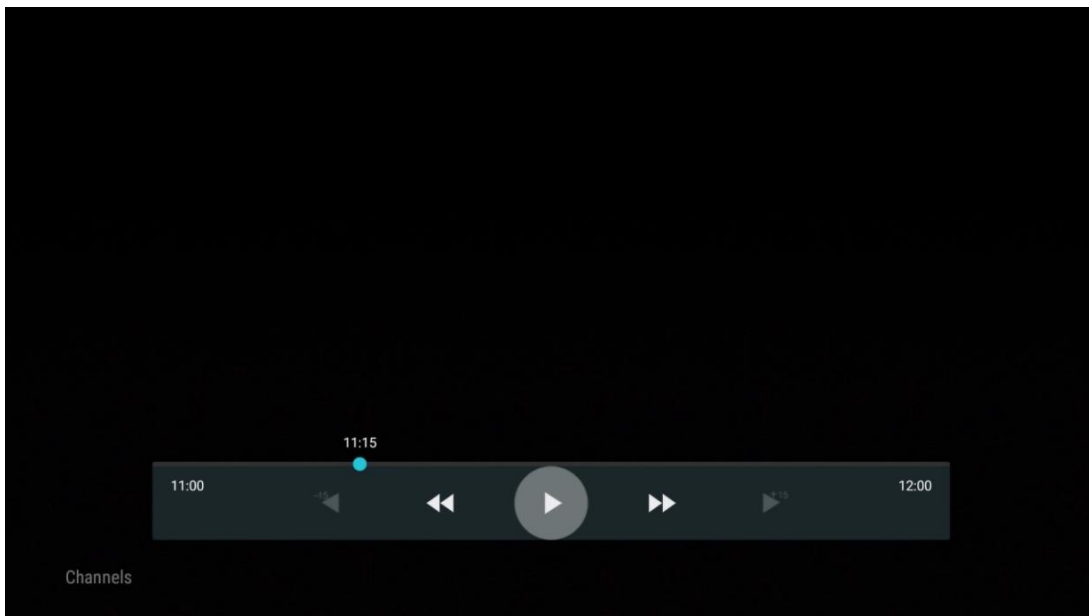
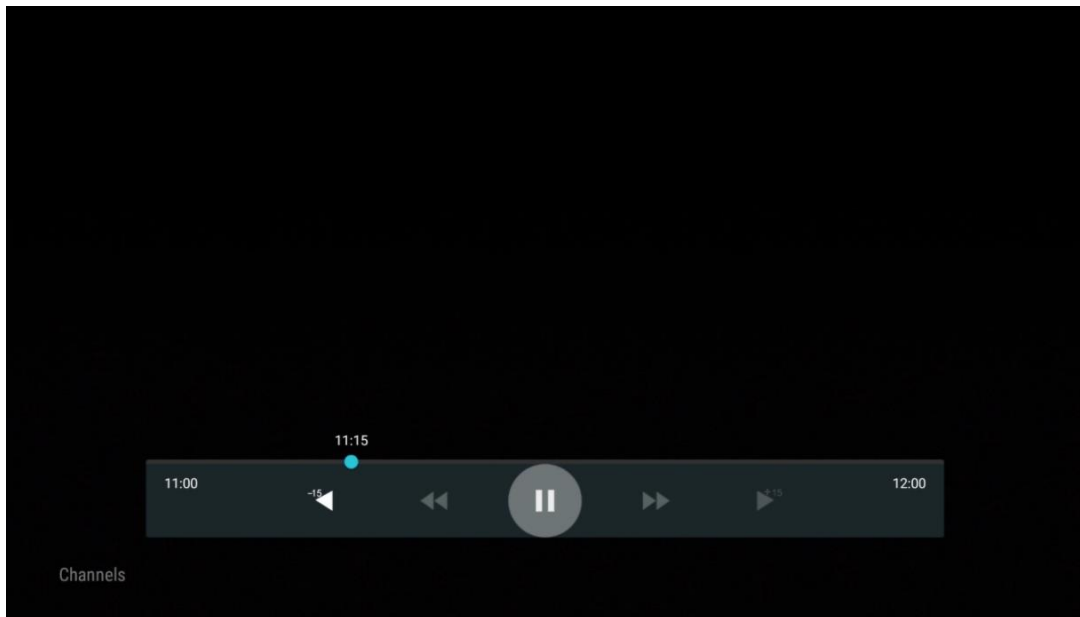

Om du vill avbryta Tidsförskjutning-funktionen och återgå till att titta på den aktuella tv-sändningen i realtid, trycker du på knappen **Tillbaka** på fjärrkontrollen och bekräftar ditt val i dialogrutan på tv:n.

11.2 Tv-alternativ

För att visa tv Options, tryck på **OK** i Live tv-läge och använd riktningssknapparna för att bläddra till menyn Tv-alternativ.

11.2.1 Språk för undertexter

Visa tillgängliga undertextalternativ för det aktuella tv-programmet. Välj önskat alternativ och bekräfta med **OK-knappen**.

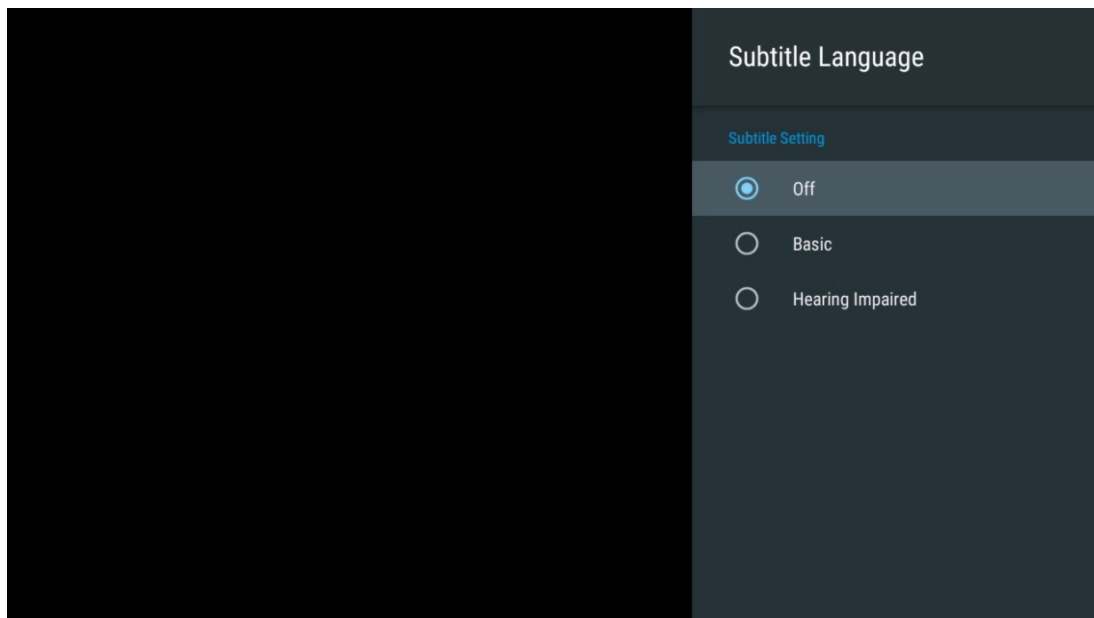
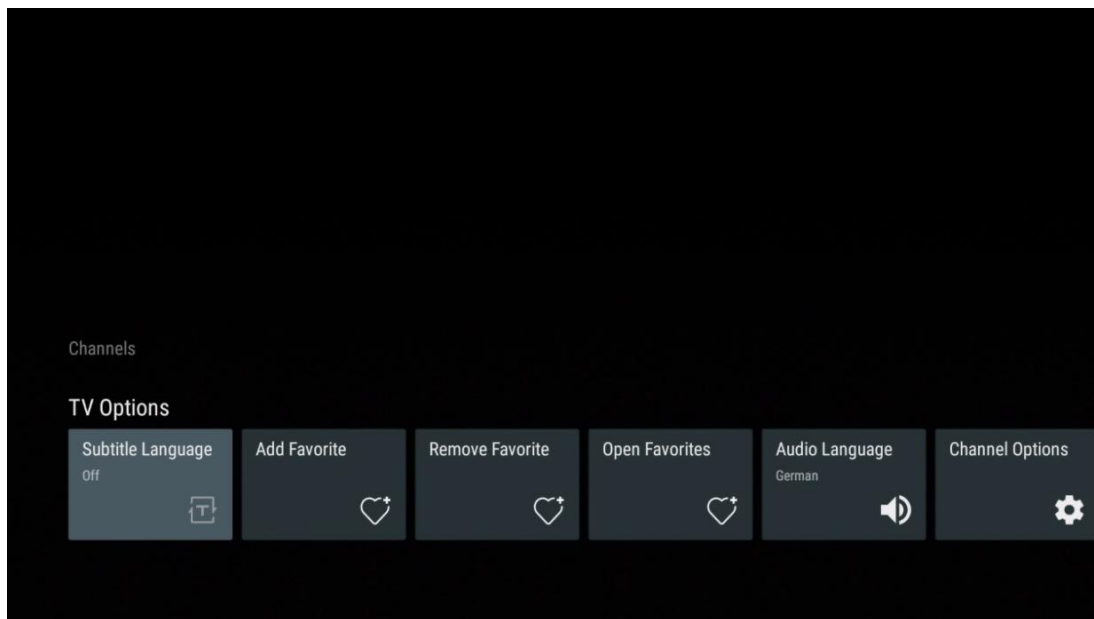

11.2.2 Lagg till favorit

Skapa favoritlistor och lägg till dina favoritkanaler i dem.

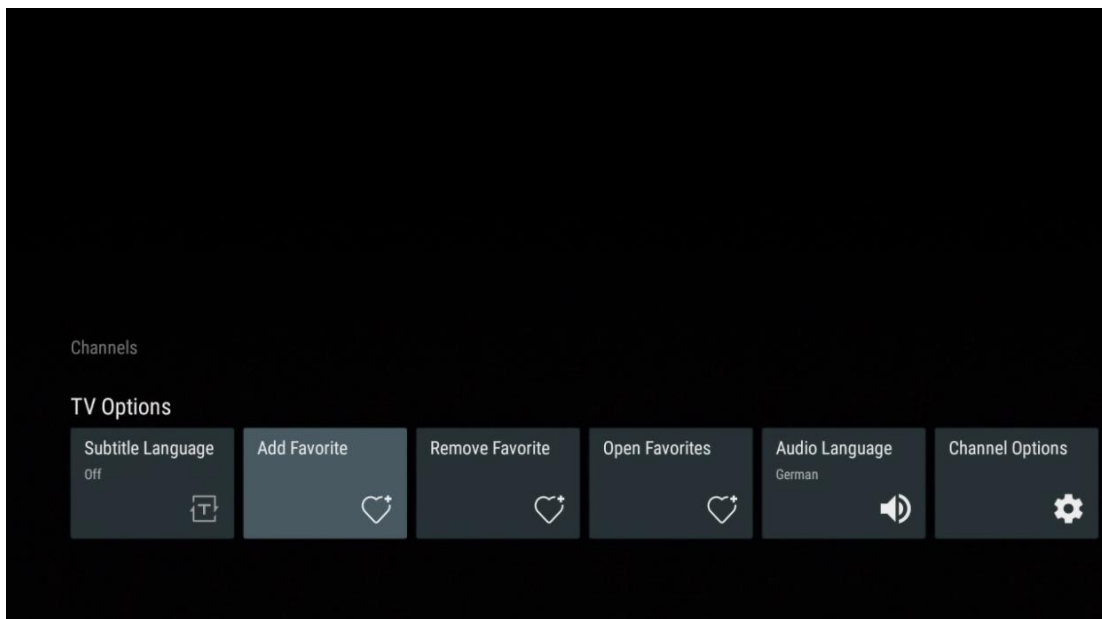

Observera: Du har bara fyra favoritlistor tillgängliga. Välj en av listorna och tryck på **OK-knappen** för att lägga till den aktuella kanalen i den valda favoritlistan.



I Live tv-läge, tryck på vänster riktningsknapp för att visa tv-kanalernas sändningskällor och favoritlistor. Välj ATV, Kabel, Antenn eller Satellit för att visa tillgängliga lagrade tv-kanaler. I den allmänna listan kommer favoritkanaler att markeras med en hjärtsymbol.

Om du bara vill visa de kanaler som lagts till i en av dina favoritlistor väljer du en lista som du redan har skapat.

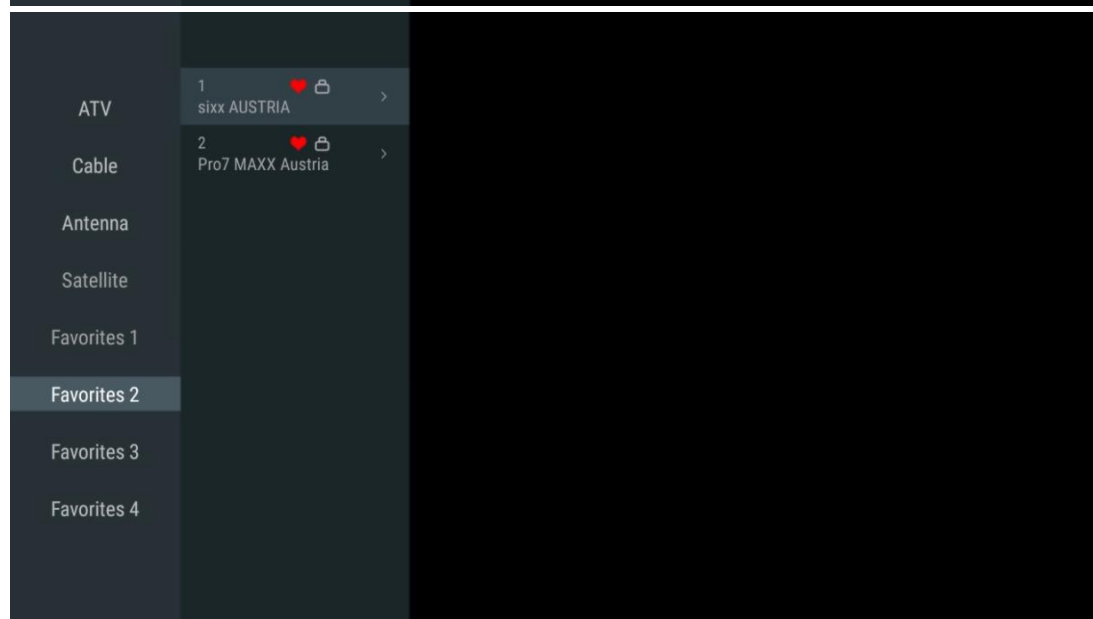
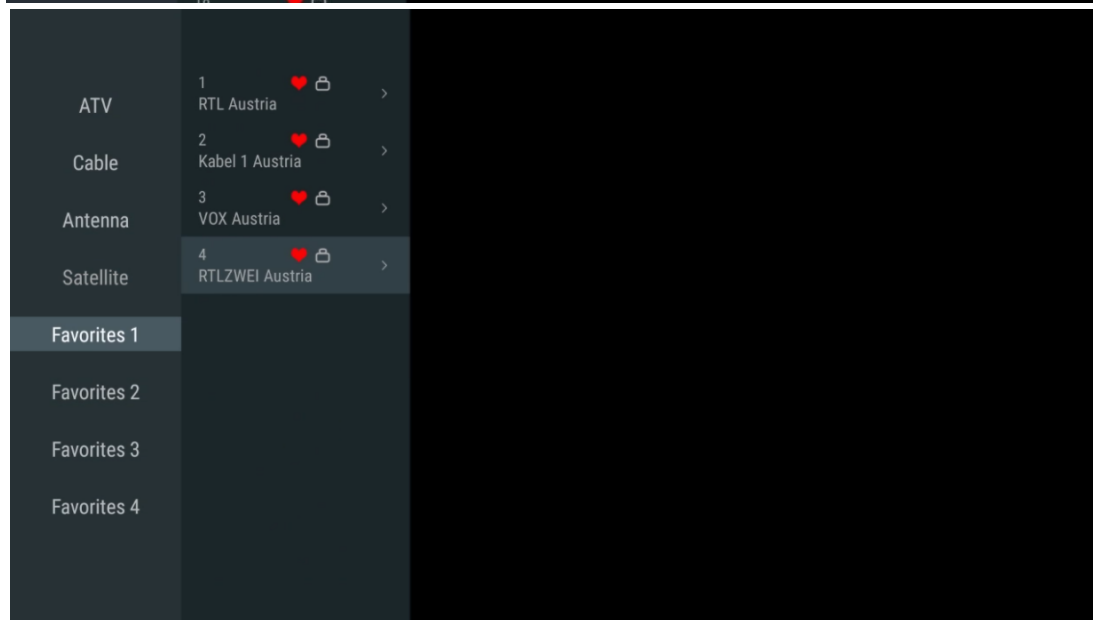
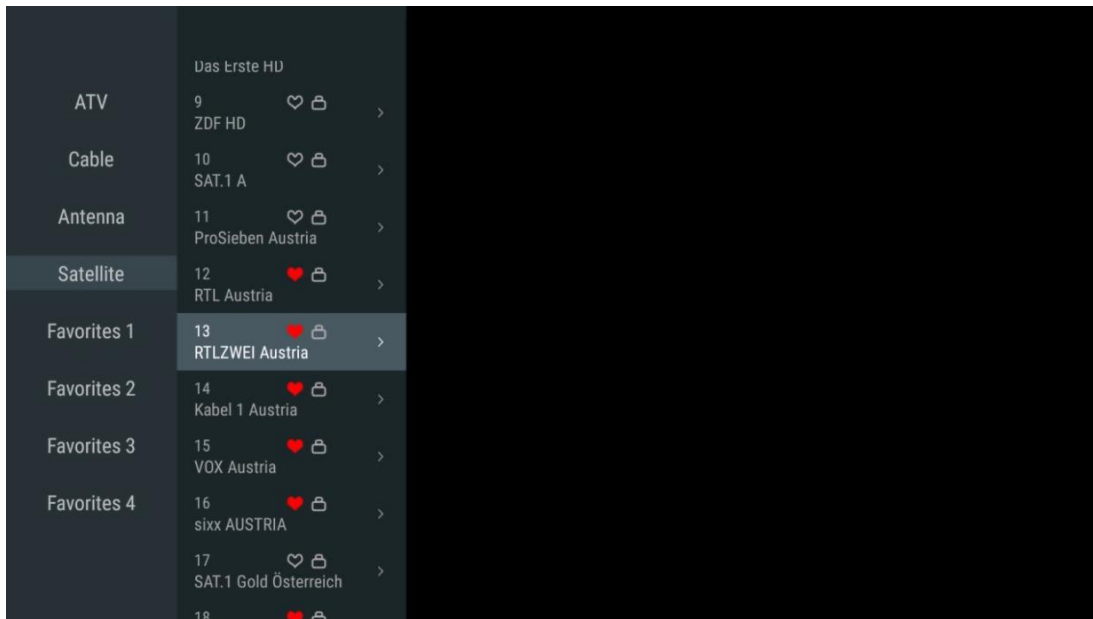

11.2.3 Ta bort favorit

Ta bort den aktuella tv-kanalen från en eller flera av dina favoritlistor.

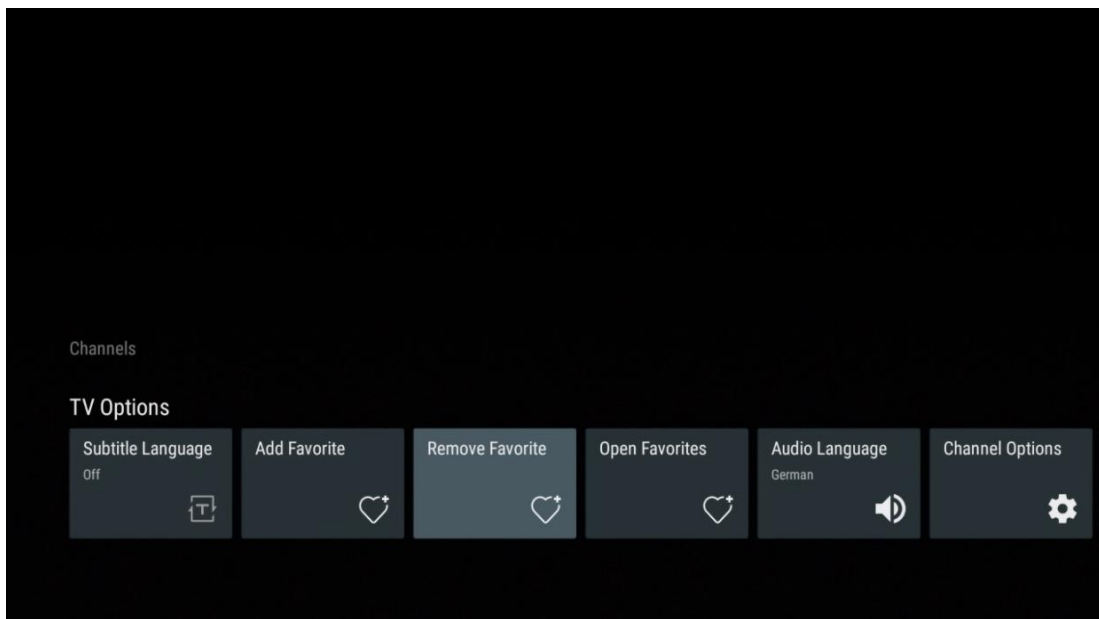

11.2.4 Öppna favoriter

Visa de favoritlistor som skapats.

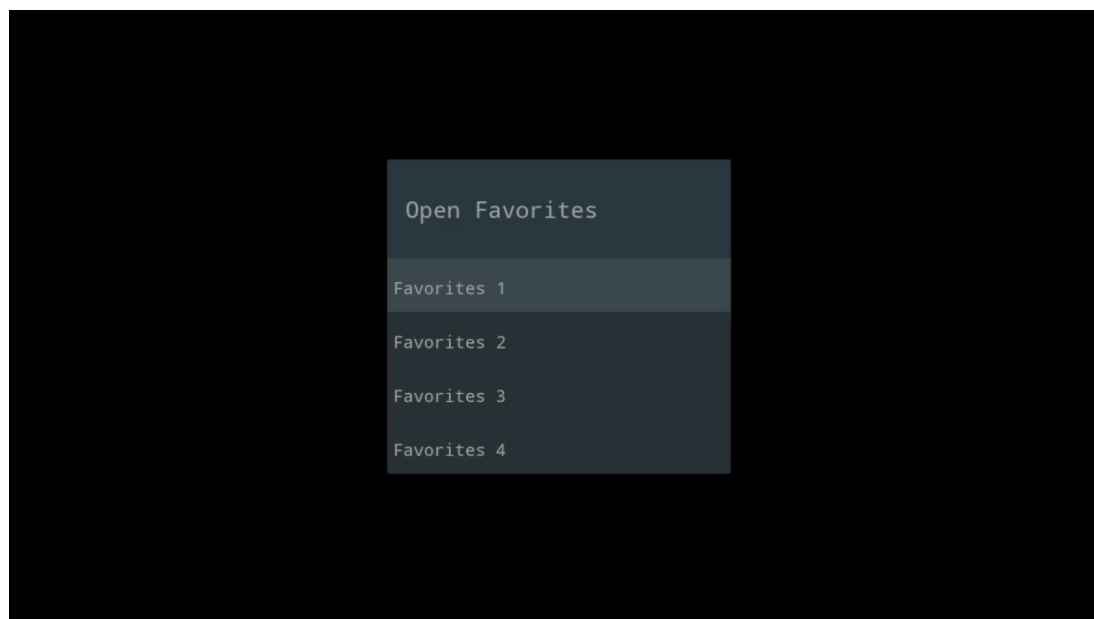
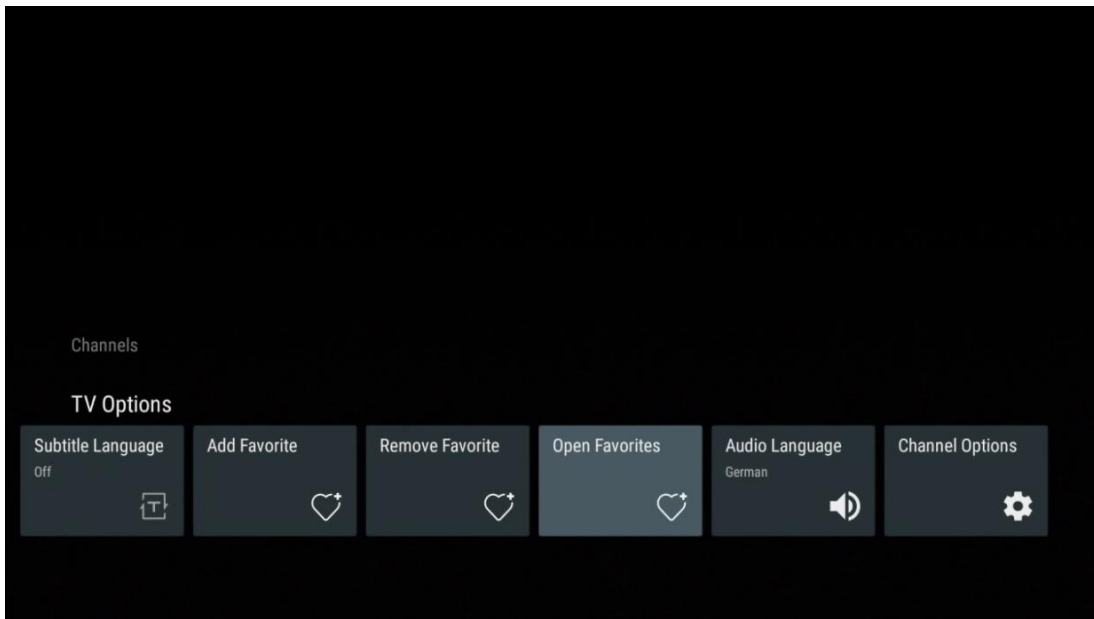

11.2.5 Ljudspråk

Vissa tv-kanaler erbjuder flera ljudspråk. Välj önskat ljudspråk i den här menyn.

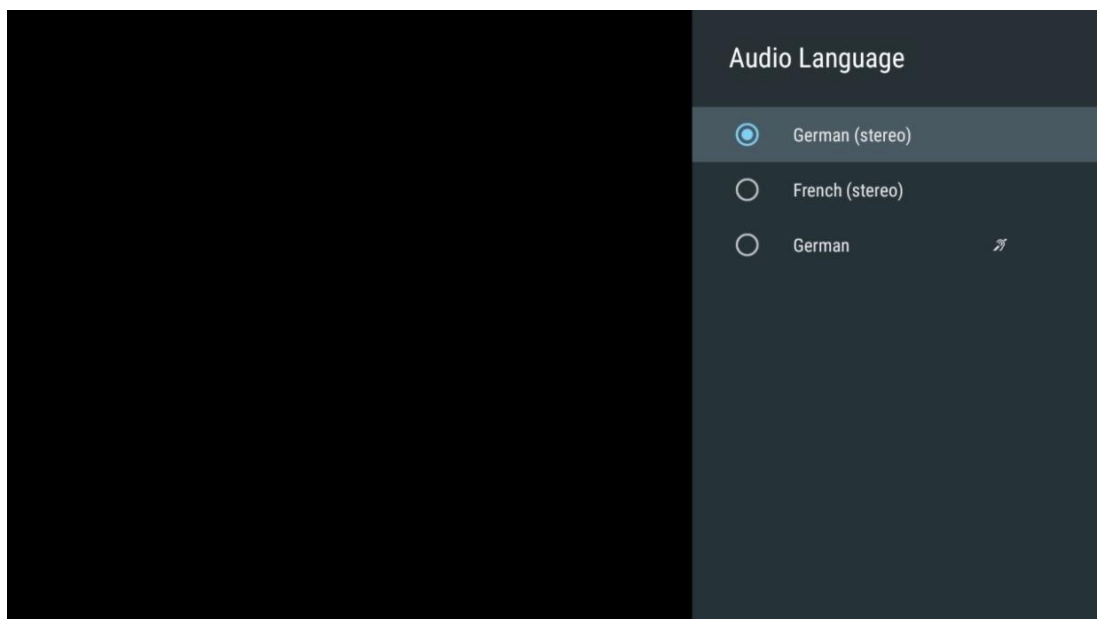
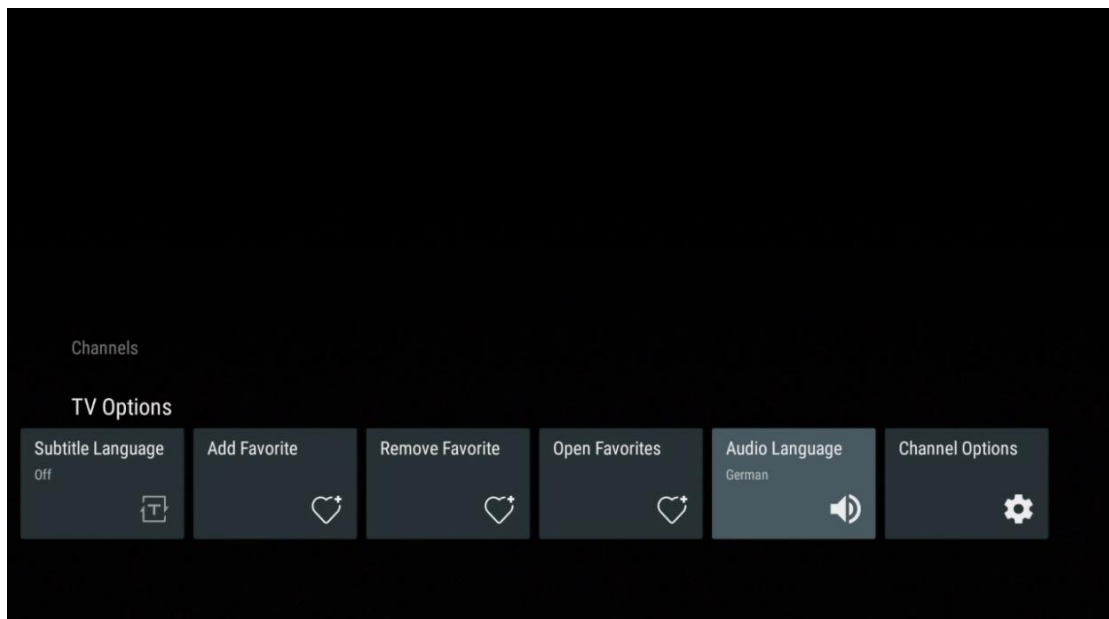

11.2.6 Kanalalternativ

11.2.6.1 Anpassa kanallistan

Välj kanaler från listan som du inte vill ska visas i kanallistan. Använd då den högra riktningsknappen på fjärrkontrollen.

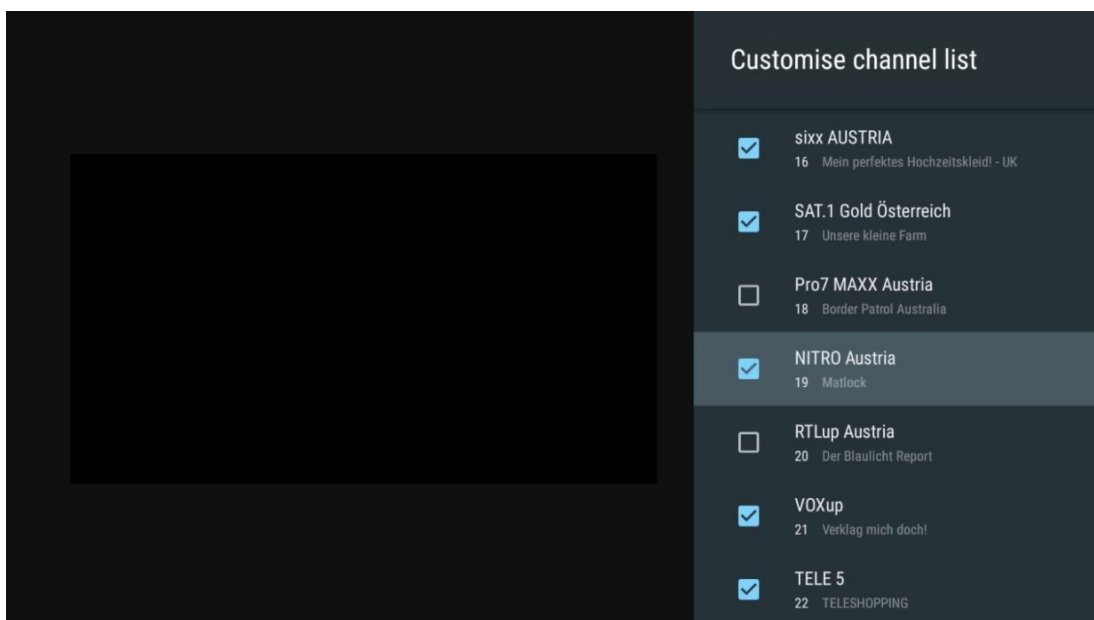
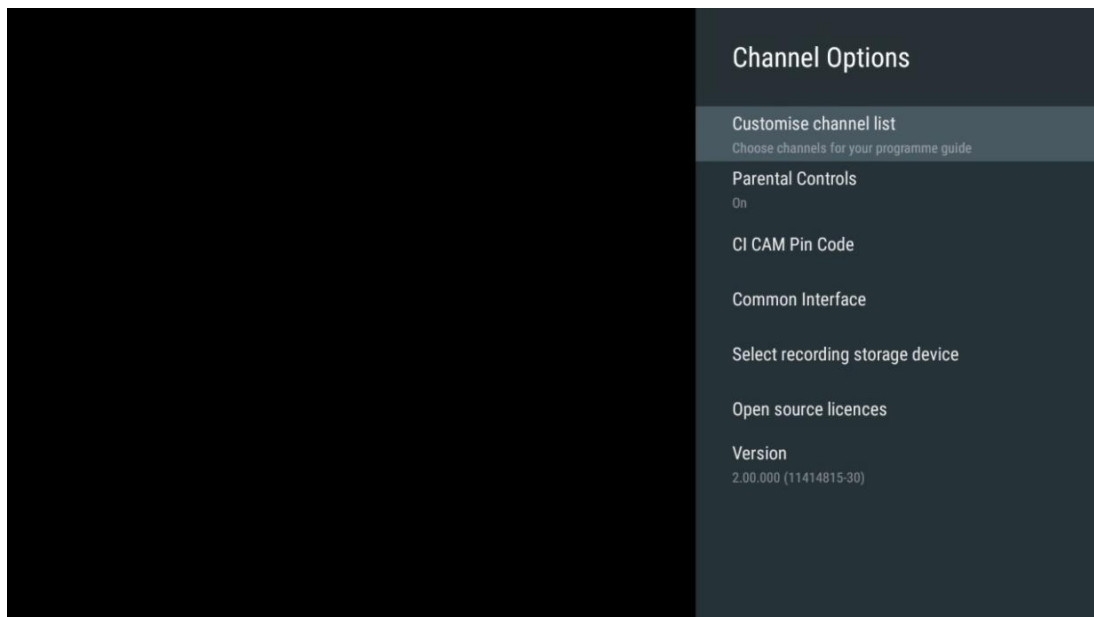

11.2.6.2 Föräldrakontroller

Ställ in olika alternativ för föräldrakontroll. För att komma åt dem måste du ange den PIN-kod som du angav när du öppnade Live tv-appen för första gången.

- **Aktiverad/avaktiverad:** Aktivera eller inaktivera funktionen för föräldrakontroll.
- **Lås av källa:** Lås tv-sändningskällor eller externa ingångskällor.
- **Kanaler blockerade:** Blockera vissa tv-sändningskanaler.
- **Betyg:** Definiera och ställ in olika ratinggränser.
- **Ändra PIN:** Hantera din PIN-kod.

11.2.6.3 CI CAM PIN-kod

Aktivera eller avaktivera funktionen för inmatning av PIN-kod i CI CAM om den är tillgänglig eller krävs för den anslutna CI CAM-modulen.

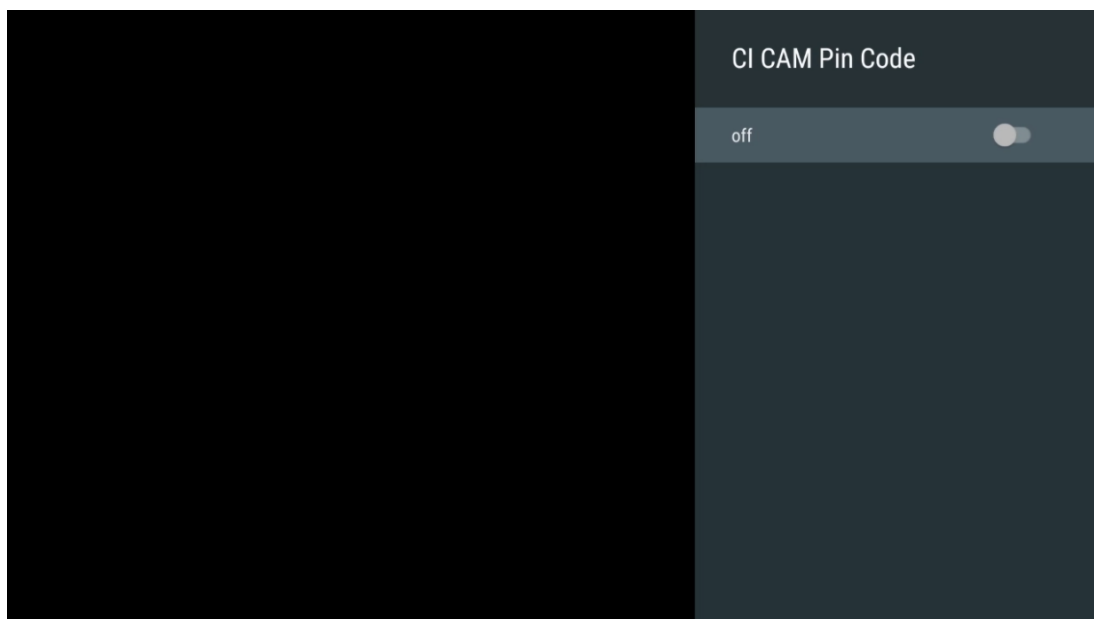

11.2.6.4 Vanligt gränssnitt

Öppna den anslutna CI-modulens meny genom att trycka på **OK-knappen**.

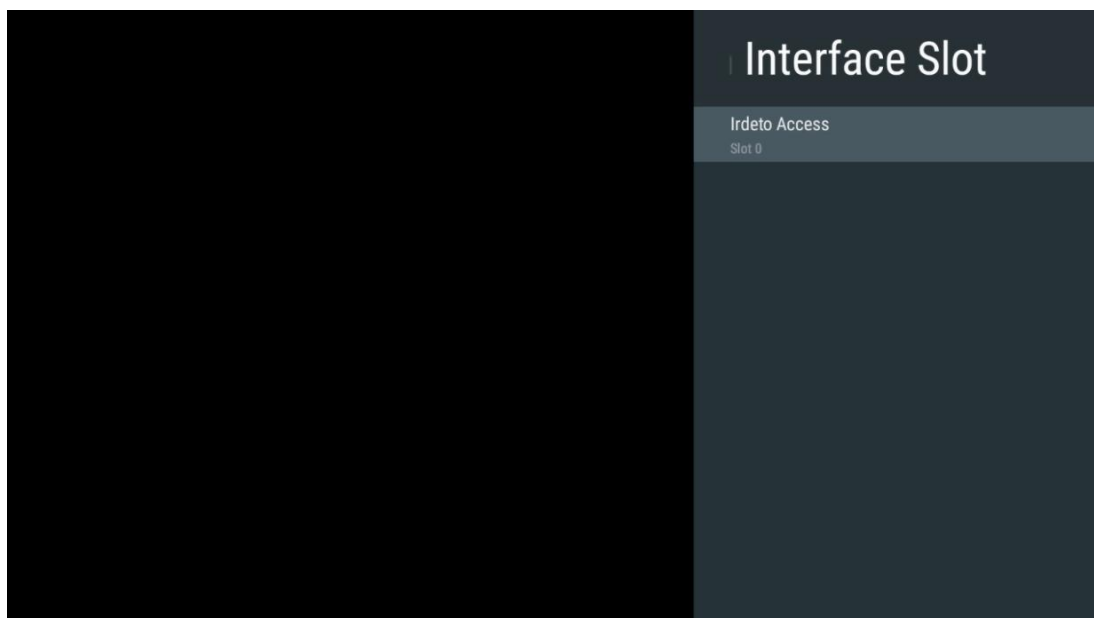



11.2.6.5 Välj lagringenhet för inspelning

Bestäm vilken av de anslutna externa USB-lagringenheterna, t.ex. ett USB-minne eller en HDD/SSD, som ska användas vid inspelning av ett tv-program.

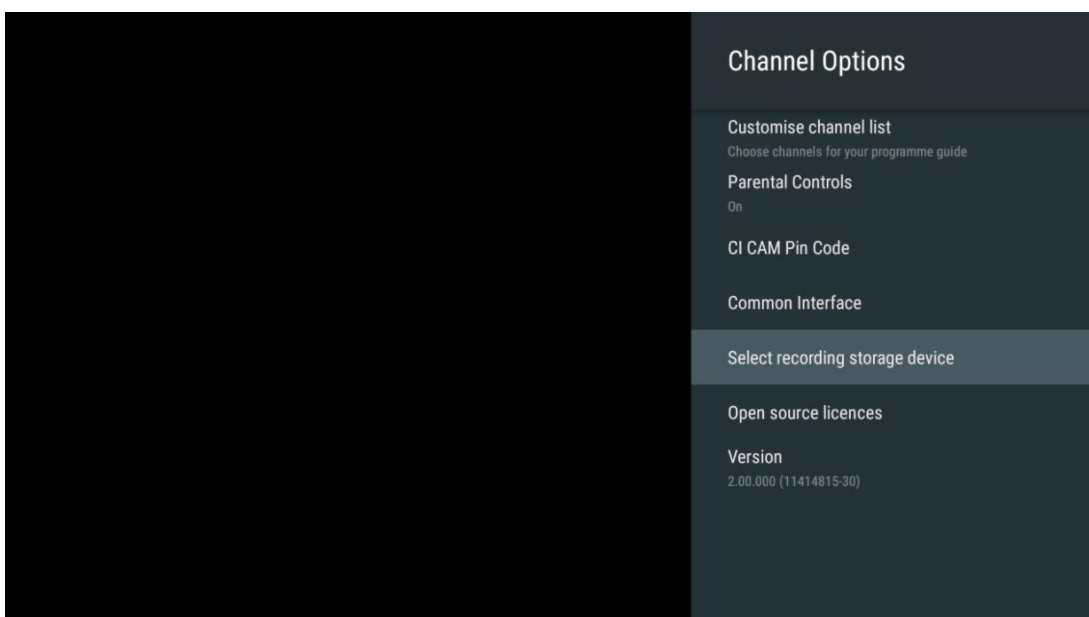

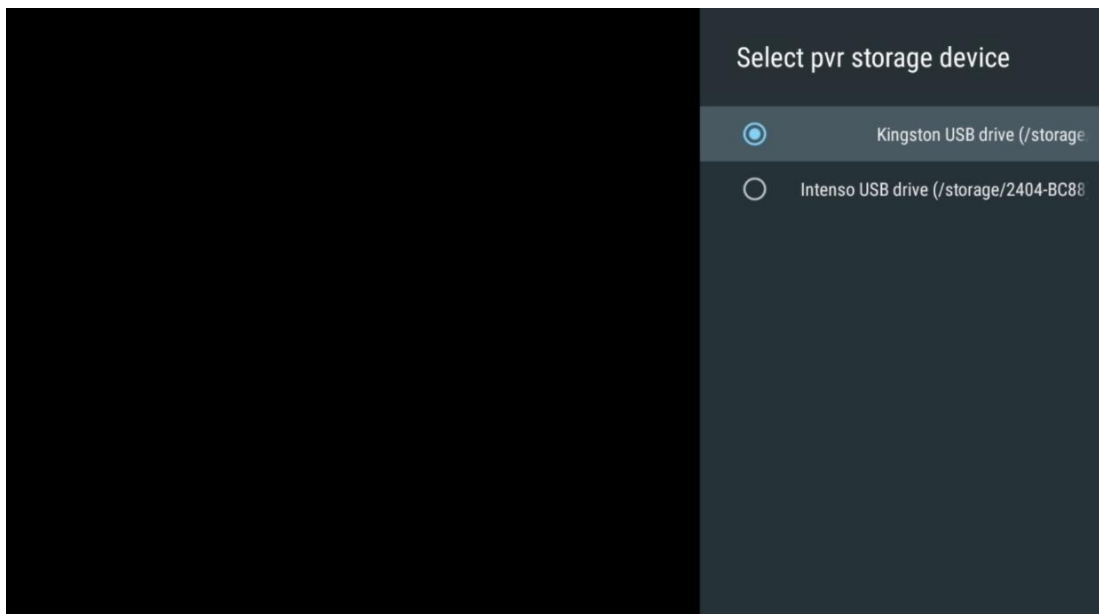

11.2.6.6 **Licenser för öppen källkod**

Visa information om licenser för öppen källkod.

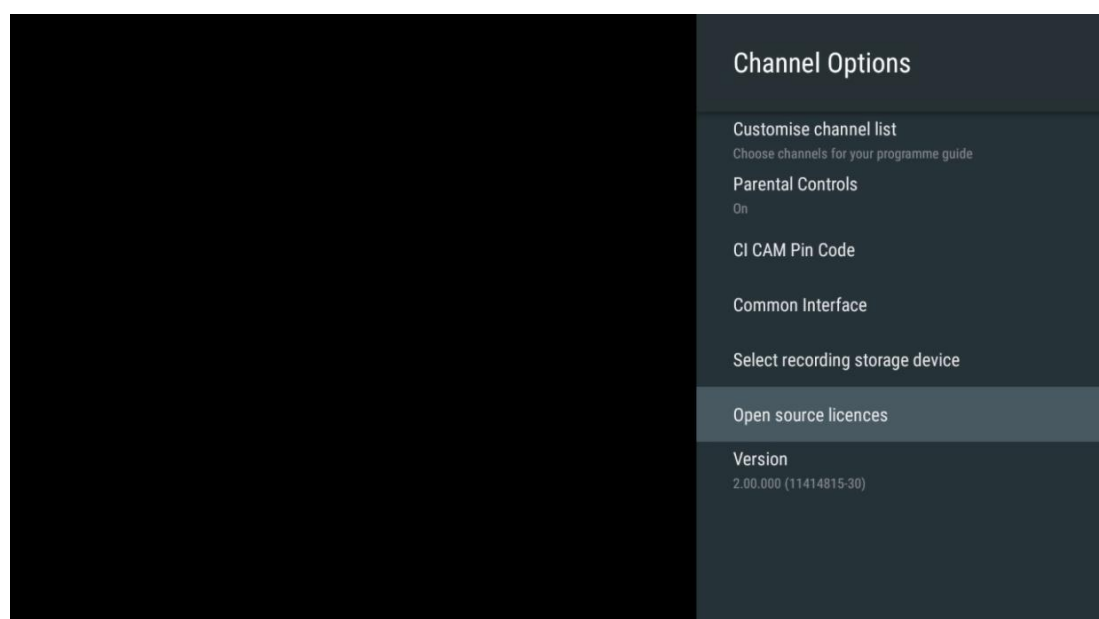

11.2.6.7 **Version**

Visa programvaruversionen för tv-enheten.

12 MMP – Multimediaspelare

Om du vill spela upp multimediamaterial som filmer, musik eller foton från externa lagringsenheter som är anslutna till USB-porten, startar du appen Multimediaspelare från din startskärm.

Observera: Anslutna USB-lagringsenheter, t.ex. HDD/SDD eller USB-minnen, måste formateras i **FAT32 eller NTFS**. Enheter som är formaterade i exFAT stöds inte.

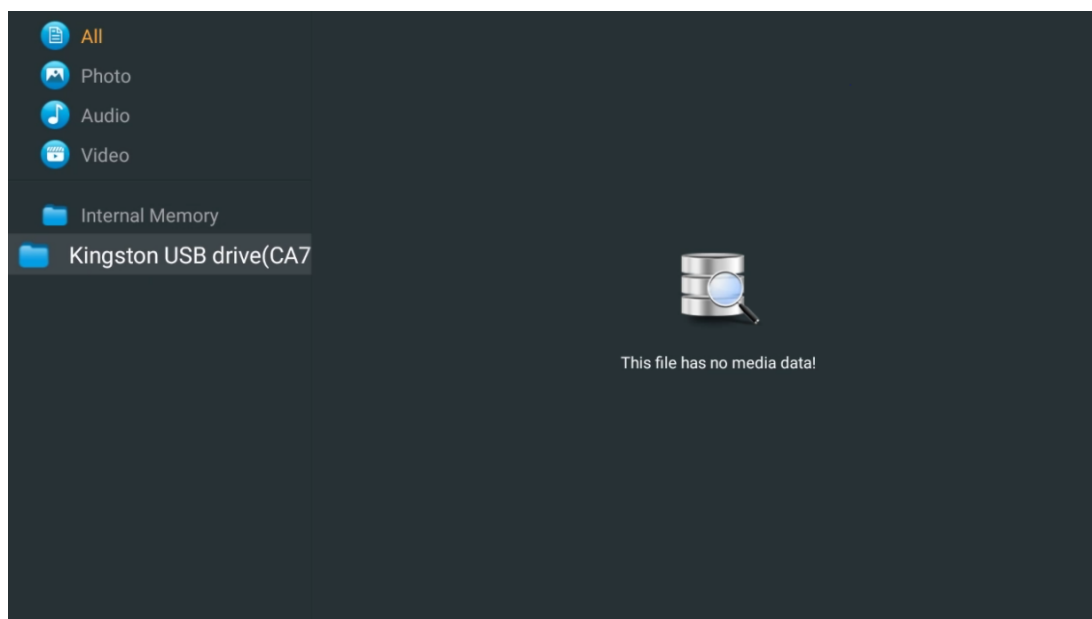

Välj din USB-lagringsenhet på skärmen och tryck på **OK-knappen**. Det lagrade multimediamaterialet visas. Välj önskat innehåll och tryck på **OK** för att visa det.

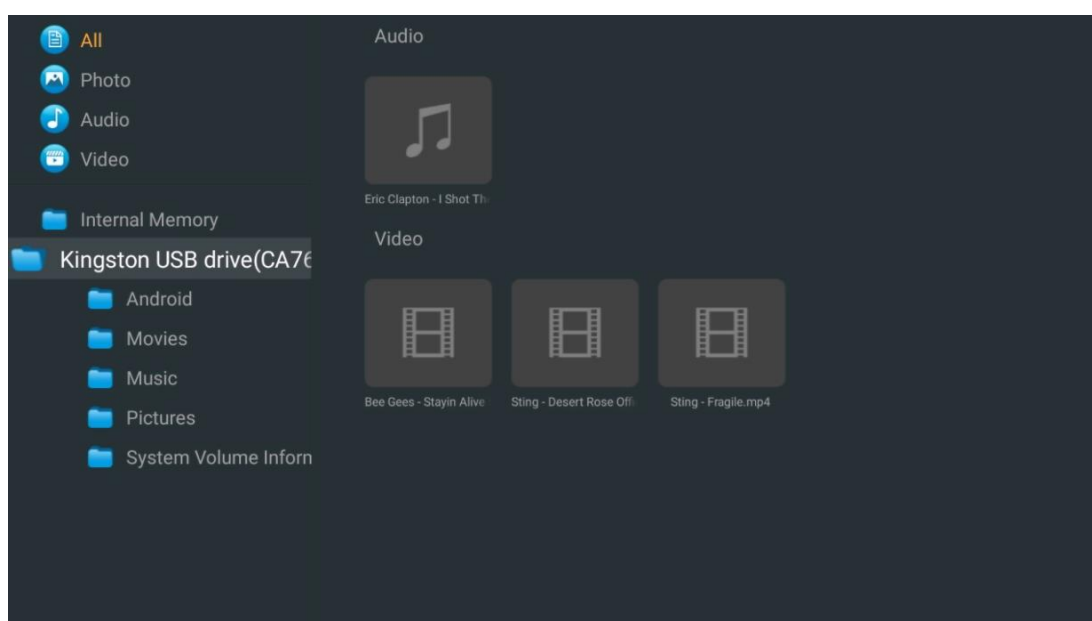

13 Felsökning

Ingen ström	Kontrollera om nätkabeln till tv:n är ansluten eller inte. Om det fortfarande inte finns någon ström, dra ur kontakten och anslut den till vägguttaget igen efter 60 sekunder. Slå på strömmen igen.
Ingen bild	Kontrollera att antennkabeln på baksidan är korrekt ansluten. Visa andra kanaler för att se om problemet fortfarande uppstår.
Videon visas utan ljud	Försök att höja volymen. Kontrollera om tv:ns ljud är på tyst eller inte.
Fjärrkontrollen fungerar inte	Se till att plastpåsen som medföljde fjärrkontrollen är borttagen. Försök använda fjärrkontrollen på ett kortare avstånd från tv:n. Kontrollera om batteriernas placering är korrekt, eller försök använda nya batterier med fjärrkontrollen. Tv:n går i vänteläge om den inte får något svar på några minuter.
Problemen är olösta	Koppla ur strömkabeln och vänta i 30 sekunder, anslut sedan strömkabeln till uttaget igen. Om de problemen fortfarande kvarstår försök inte att reparera tv:n själv. Kontakta servicecentret.
Dolby Atmos fungerar inte med anslutna streaming-enheter	<ol style="list-style-type: none">1. Anslut streaming-enheten<ul style="list-style-type: none">○ Anslut din streamingenhet till en av HDMI-portarna på din Thomson-tv.2. Säkerställ korrekt anslutning till AV-receiver/förstärkare<ul style="list-style-type: none">○ Kontrollera att din AV-receiver/förstärkare stöder Dolby Atmos.○ Anslut din Thomson-tv via HDMI eARC-porten till HDMI In-porten på din AV-receiver/förstärkare.3. Verifiera Dolby Atmos tillgänglighet<ul style="list-style-type: none">○ När du spelar upp en video ska du kontrollera videobeskrivningen för alternativ för uppspelning av ljud.○ Dolby Atmos kommer att listas som ett alternativ om anslutningarna är korrekt inställda och AV-receivern/förstärkaren har stöd för det.

14 Tekniska specifikationer

Thomson Google tv UHD Sidofötter

	43UG4S14	50UG4S14	55UG4S14	65UG4S14
Driftspänning	AC 100–240 V 50/60Hz	AC 100–240 V 50/60Hz	AC 100–240 V 50/60Hz	AC 100–240 V 50/60Hz
Ljudutgångseffekt	2 x 8	2 x 10	2 x 10	2 x 10
Effektförbrukning (W)	90	100	110	200
Nätverksansluten strömförbrukning i vänteläge (W)	0,5	0,5	0,5	0,5
Vikt (kg)	7,9	10,9	12,6	17,1
Tv-mått L x B x H (med stativ) (mm)	957 x 172 x 591	1 111 x 260 x 692	1 226 x 290 x 745	1 446 x 290 x 869
Tv-mått L x B x H (utan stativ) (mm)	957 x 85 x 556	1 111 x 77 x 643	1 226 x 78 x 712	1 446 x 79 x 834
Display	43 tum/109 cm	50 tum/126 cm	55 tum/139 cm	65 tum/164 cm
Skärmapplösning	3 840 x 2 160	3 840 x 2 160	3 840 x 2 160	3 840 x 2 160

Thomson Google tv UHD Centralt stativ

	43UG5C14	50UG5C14	55UG5C14	65UG5C14	75UG5C14
Driftspänning	AC 100–240 V 50/60Hz	AC 100–240 V 50/60Hz	AC 100–240 V 50/60Hz	AC 100–240 V 50/60Hz	AC 100–240 V 50/60Hz
Ljudutgångseffekt	2 x 8	2 x 10	2 x 10	2 x 10	2 x 10
Effektförbrukning (W)	100	120	140	200	240
Nätverksansluten strömförbrukning i vänteläge (W)	0,5	0,5	0,5	0,5	0,5
Vikt (kg)	10	13	14,7	19,5	24
Tv-mått L x B x H (med stativ) (mm)	957 x 281 x 587	1 111 x 281 x 676	1 226 x 281 x 744	1 446 x 281 x 869	1 668 x 281 x 990
Tv-mått L x B x H (utan stativ) (mm)	957 x 89 x 556	1 111 x 75 x 643	1 226 x 78 x 712	1 446 x 79 x 834	1 668 x 89 x 956
Display	43 tum/109 cm	50 tum/126 cm	55 tum/139 cm	65 tum/164 cm	75 tum/189 cm
Skärmapplösning	3 840 x 2 160	3 840 x 2 160	3 840 x 2 160	3 840 x 2 160	3 840 x 2 160

Thomson Google tv QLED Sidofötter

	43QG4S14	50QG4S14	55QG4S14	65QG4S14	85QG5S14
Driftspänning	AC 100–240 V 50/60Hz	AC 100–240 V 50/60Hz	AC 100–240 V 50/60Hz	AC 100–240 V 50/60Hz	AC 100–240 V 50/60Hz
Ljudutgångseffekt	2 x 8	2 x 10	2 x 10	2 x 10	2 x 10
Effektförbrukning (W)	100	120	140	200	300
Nätverksansluten strömförbrukning i vänteläge (W)	0,5	0,5	0,5	0,5	0,5
Vikt (kg)	7,9	10,9	12,6	17,1	29,78
Tv-mått L x B x H (med stativ) (mm)	957 x 270 x 605	1 111 x 270 x 677	1 226 x 290 x 745	1 446 x 290 x 869	1 890 x 360 x 1 115
Tv-mått L x B x H (utan stativ) (mm)	957 x 89 x 556	1 111 x 75 x 643	1 226 x 78 x 712	1 446 x 79 x 834	1 890 x 95 x 1 082
Display	43 tum/109 cm	50 tum/126 cm	55 tum/139 cm	65 tum/164 cm	85 tum/215 cm
Skärmapplösning	3 840 x 2 160	3 840 x 2 160	3 840 x 2 160	3 840 x 2 160	3 840 x 2 160

Thomson Google tv QLED Centralt stativ

	43QG5C14	50QG5C14	55QG5C14	65QG5C14	75QG5C14
Driftspänning	AC 100–240 V 50/60Hz	AC 100–240 V 50/60Hz	AC 100–240 V 50/60Hz	AC 100–240 V 50/60Hz	AC 100–240 V 50/60Hz
Ljudutgångseffekt	2 x 8	2 x 10	2 x 10	2 x 10	2 x 10
Effektförbrukning (W)	100	120	140	200	240
Nätverksansluten strömförbrukning i vänteläge (W)	0,5	0,5	0,5	0,5	0,5
Vikt (kg)	10	13	14,7	19,5	23,6
Tv-mått L x B x H (med stativ) (mm)	957 x 281 x 587	1 111 x 281 x 677	1 227 x 281 x 744	1 446 x 281 x 869	1 668 x 281 x 990
Tv-mått L x B x H (utan stativ) (mm)	957 x 89 x 556	1 111 x 75 x 643	1 226 x 78 x 712	1 446 x 79 x 834	1 668 x 89 x 956
Display	43 tum/109 cm	50 tum/126 cm	55 tum/139 cm	65 tum/164 cm	75 tum/190 cm
Skärmapplösning	3 840 x 2 160	3 840 x 2 160	3 840 x 2 160	3 840 x 2 160	3 840 x 2 160

Thomson Google tv QLED Plus

	43QG6C14	50QG6C14	55QG6C14
Driftspänning	AC 100–240 V 50/60Hz	AC 100–240 V 50/60Hz	AC 100–240 V 50/60Hz
Ljudutgångseffekt	2 x 8	2 x 10	2 x 10
Effektförbrukning (W)	100	120	140
Nätverksansluten strömförbrukning i vänteläge (W)	0,5	0,5	0,5
Vikt (kg)	10,8	14	15,8
Tv-mått L x B x H (med stativ) (mm)	957 x 281 x 619	1 111 x 281 x 712	1 226 x 281 x 776
Tv-mått L x B x H (utan stativ) (mm)	957 x 88 x 589	1 111 x 75 x 676	1 226 x 77 x 745
Display	43 tum/109 cm	50 tum/126 cm	55 tum/139 cm
Skärmapplösning	3 840 x 2 160	3 840 x 2 160	3 840 x 2 160

Thomson Google tv QLED Pro

	43QG7C14	50QG7C14	55QG7C14	65QG7C14	75QG7C14
Driftspänning	AC 100–240 V 50/60Hz	AC 100–240 V 50/60Hz	AC 100–240 V 50/60Hz	AC 100–240 V 50/60Hz	AC 100–240 V 50/60Hz
Ljudutgångseffekt	2 x 8	2 x 10	2 x 10	2 x 10	2 x 10
Effektförbrukning (W)	120	140	170	200	240
Nätverksansluten strömförbrukning i vänteläge (W)	0,5	0,5	0,5	0,5	0,5
Vikt (kg)	10	13	14,7	19,5	23,6
Tv-mått L x B x H (med stativ) (mm)	957 x 89 x 556	1 111 x 75 x 643	1 227 x 78 x 712	1 446 x 79 x 834	1 668 x 89 x 956
Tv-mått L x B x H (utan stativ) (mm)	957 x 281 x 587	1 111 x 281 x 676	1 227 x 281 x 744	1 446 x 281 x 869	1 668 x 281 x 990
Display	43 tum/109 cm	50 tum/126 cm	55 tum/139 cm	65 tum/164 cm	75 tum/189 cm
Skärmapplösning	3 840 x 2 160	3 840 x 2 160	3 840 x 2 160	3 840 x 2 160	3 840 x 2 160

14.1 Landsbegränsningar

Avsedd för inomhusbruk endast i EU:s medlemsstater och EFTA-stater.



14.2 Licenser

Med förbehåll för ändringar. Till följd av kontinuerlig forskning och utveckling kan tekniska specifikationer, design och utseende på produkterna ändras. Google-tv är namnet på den här enhetens programupplevelse och ett varumärke som tillhör Google LLC. Google, YouTube, Google Cast och YouTube Music är varumärken som tillhör Google LLC. Google Assistant är inte tillgängligt på vissa språk och länder. Tjänsternas tillgänglighet varierar beroende på land och språk. Netflix är ett registrerat varumärke som tillhör Netflix, Inc. Netflix-strömmande medlemskap krävs. Tillgängligheten för 4K Ultra HD beror på din prenumerationsplan, internettjänst, enhetens kapacitet och innehållets tillgänglighet. www.netflix.com/TermsOfUse. Apple tv är ett varumärke som tillhör Apple Inc. och som är registrerat i USA och andra länder och regioner. Wi-Fi är ett registrerat varumärke som tillhör Wi-Fi Alliance®. Termerna HDMI och HDMI High-Definition Multimedia Interface och HDMI-logotypen är varumärken eller registrerade märken som tillhör HDMI Licensing Administrator, Inc. i USA och andra länder. Dolby, Dolby Vision, Dolby Atmos, Dolby Audio och dubbel-D-symbolen är varumärken som tillhör Dolby Laboratories Licensing Corporation. Tillverkad under licens från Dolby Laboratories. Konfidentiella opublicerade verk. Copyright © 1992–2024 Dolby Laboratories. Alla andra produkter, tjänster, företag, varumärken, handels- eller produktnamn och logotyper som det hänvisas till i detta dokument tillhör respektive ägare. Alla rättigheter förbehålles. ©2024 StreamView GmbH, Franz-Josefs-Kai 1, 1010 Wien, Österrike. Denna produkt har tillverkats och sålts under ansvar av StreamView GmbH. THOMSON och THOMSON-logotypen är varumärken som används under licens av StreamView GmbH – mer information finns på www.thomson-brand.com.