

# ***THOMSON***

---



[tv.mythomson.com](https://tv.mythomson.com)



[tv.mythomson.com/  
en/Support/FAQs/](https://tv.mythomson.com/en/Support/FAQs/)

# SMART TV

## ВАЖНО

Перед установкой и эксплуатацией телевизора внимательно прочтите данное руководство. Храните это руководство под рукой для дальнейшего использования.

### Содержание

1	Информация о безопасности.....	6
1.1	Маркировка на изделии.....	7
1.2	Внимание.....	7
1.3	Предупреждения о настенном монтаже.....	8
1.4	Упрощенная декларация соответствия ЕС.....	9
1.5	Приложения и производительность.....	9
1.6	Защита данных.....	9
2	Введение и установка ножек/подставки.....	9
2.1	Распаковка.....	10
2.2	Установка.....	12
3	Кнопки и соединения телевизора.....	13
3.1	Кнопка ТВ.....	14
3.2	Соединения.....	15
4	Пульт дистанционного управления.....	16
5	Установка телевизора.....	17
5.1	Настройте телевизор.....	17
5.2	Подключите антенну и питание.....	17
6	Первоначальная настройка.....	18
6.1	Сопряжение с пультом Bluetooth.....	18
6.2	Выбор языка.....	18
6.3	Выбор настроек телевизора.....	19
6.4	Настройте Google TV.....	20
6.4.1	Настройка с помощью приложения Google Home.....	20
6.4.2	Постановка на ТВ.....	21
6.4.3	Войдите в систему с помощью учетной записи Google.....	21
6.4.4	Условия предоставления услуг Google.....	21
6.4.5	Подтвердить или отклонить услуги и функции Google.....	22

6.4.6	Выберите подписку .....	23
6.4.7	Выбор региона или страны .....	23
6.4.8	Отказ от ответственности .....	24
6.5	Настройка базового телевидения .....	24
6.5.1	Выберите сеть Wi-Fi.....	25
6.5.2	Выбор региона или страны .....	25
6.5.3	Отказ от ответственности .....	25
6.6	Родительский контроль .....	26
7	Установка каналов .....	26
7.1	Режим тюнера.....	27
7.1.1	Антенна.....	27
7.1.2	Кабель .....	28
7.1.3	Спутник.....	29
8	Проверьте настройки.....	35
9	Главный экран.....	36
9.1	Аккаунт Google .....	38
9.2	Приложения.....	38
9.3	Библиотека .....	39
9.4	Телевизионный поиск Google.....	40
9.5	Уведомление.....	41
10	Настройки .....	42
10.1	Задайте имя вашего устройства .....	42
10.2	Каналы и входы .....	43
10.2.1	Каналы .....	43
10.2.2	Внешние входы.....	56
10.3	Дисплей и звук.....	58
10.3.1	Изображение.....	59
10.3.2	Экран .....	60
10.3.3	Звук.....	60
10.3.4	Аудиовыход.....	60
10.4	Сеть и Интернет .....	61
10.4.1	Включение/выключение Wi-Fi.....	61

10.4.2	Выберите доступную сеть Wi-Fi.....	62
10.4.3	Другие варианты.....	62
10.4.4	Опции Ethernet.....	62
10.5	Учетные записи и вход в систему.....	62
10.6	Конфиденциальность.....	63
10.7	Приложения.....	64
10.8	Система.....	65
10.8.1	Доступность.....	65
10.8.2	О сайте.....	65
10.8.3	Дата и время.....	66
10.8.4	Язык.....	66
10.8.5	Клавиатура.....	66
10.8.6	Хранение.....	66
10.8.7	Режим окружающей среды.....	66
10.8.8	Сила и энергия.....	67
10.8.9	Литье.....	67
10.8.10	Google.....	67
10.8.11	Системные звуки.....	67
10.8.12	Телевидение.....	68
10.8.13	Время работы системы.....	68
10.8.14	Перезапустите.....	69
10.9	Пульт и аксессуары.....	69
10.10	Помощь и отзывы.....	69
11	Прямой эфир.....	69
11.1	Меню каналов.....	70
11.1.1	Руководство по программе.....	70
11.1.2	Новые каналы доступны.....	71
11.2	Опции телевизора.....	72
11.2.1	Язык субтитров.....	72
11.2.2	Добавить избранное.....	74
11.2.3	Удалить избранное.....	76
11.2.4	Открыть избранное.....	77

11.2.5	Язык аудио .....	78
11.2.6	Опции канала .....	79
12	Приложение для мультимедийного проигрывателя.....	82
13	Устранение неполадок.....	84
14	Технические характеристики .....	85
14.1	Ограничения по странам.....	88
14.2	Лицензии .....	88

# 1 Информация о безопасности



В экстремальных погодных условиях (гроза, молния) и при длительном бездействии (отъезд в отпуск) отключайте телевизор от сети.

Сетевая вилка используется для отключения телевизора от сети, поэтому она должна оставаться легкодоступной. Если телевизор не отсоединен от сети, устройство будет потреблять энергию во всех ситуациях, даже если телевизор находится в режиме ожидания или выключен.

**Примечание:** Следуйте инструкциям на экране для управления соответствующими функциями.

**Внимание:** Перед установкой и эксплуатацией телевизора полностью прочтите эти инструкции.

## ВНИМАНИЕ

**Данное устройство предназначено для использования лицами (включая детей), способными/имеющими опыт использования такого устройства без присмотра, если только они не были проинструктированы или проинструктированы об использовании устройства лицом, ответственным за их безопасность.**

- Используйте этот телевизор на высоте менее 2000 метров над уровнем моря, в сухих местах и в регионах с умеренным или тропическим климатом.
- Телевизор предназначен для домашнего и аналогичного общего использования, но может использоваться и в общественных местах.
- Для обеспечения вентиляции оставьте вокруг телевизора не менее 10 см свободного пространства.
- Не следует препятствовать вентиляции, закрывая или блокируя вентиляционные отверстия предметами, такими как газеты, скатерти, шторы и т.д.
- Вилка шнура питания должна быть легко доступна. Не ставьте телевизор, мебель и т. д. на шнур питания. Поврежденный шнур питания/вилка могут стать причиной пожара или поражения электрическим током. Держите шнур питания за вилку, не отсоединяйте телевизор, потянув за шнур питания. Никогда не прикасайтесь к шнуру питания/вилке мокрыми руками, это может привести к короткому замыканию или поражению электрическим током. Никогда не делайте узлов на шнуре питания и не связывайте его с другими шнурами. При повреждении шнура его необходимо заменить, это должен делать только квалифицированный персонал.
- Не подвергайте телевизор воздействию капель или брызг жидкостей и не ставьте на телевизор или над ним (например, на полки над устройством) предметы, наполненные жидкостями, такие как вазы, чашки и т. д.
- Не подвергайте телевизор воздействию прямых солнечных лучей и не ставьте открытый огонь, например зажженные свечи, на телевизор или рядом с ним.

- Не размещайте рядом с телевизором источники тепла, такие как электрические обогреватели, радиаторы и т. д.
- Не ставьте телевизор на пол или наклонные поверхности.
- Во избежание опасности удушья храните пластиковые пакеты в недоступном для младенцев, детей и домашних животных месте.
- Осторожно прикрепите подставку к телевизору. Если подставка снабжена винтами, крепко затяните винты, чтобы предотвратить наклон телевизора. Не затягивайте винты слишком сильно и правильно установите резинки подставки.
- Не выбрасывайте батареи в огонь или вместе с опасными или легковоспламеняющимися материалами.

### **ВНИМАНИЕ**

- Батареи не должны подвергаться воздействию чрезмерного тепла, например, солнечного света, огня и т.п.
- Чрезмерное звуковое давление от наушников или наушников может привести к потере слуха.

**НИКОГДА не позволяйте никому, особенно детям, толкать или ударять по экрану, просовывать что-либо в отверстия, щели или любые другие отверстия в корпусе.**

## **1.1 Маркировка на изделии**

Следующие символы используются на изделии для обозначения ограничений, мер предосторожности и инструкций по безопасности. Каждое пояснение должно рассматриваться только в том случае, если на изделии имеется соответствующая маркировка. Обратите внимание на эту информацию в целях безопасности.



Оборудование класса II: Этот прибор сконструирован таким образом, что не требует безопасного подключения к электрическому заземлению.



Эта маркировка указывает на то, что данный продукт нельзя выбрасывать вместе с другими бытовыми отходами на территории ЕС. Пожалуйста, перерабатывайте его со всей ответственностью, чтобы способствовать устойчивому повторному использованию материальных ресурсов. Чтобы вернуть использованное устройство, воспользуйтесь системами возврата и сбора отходов или обратитесь к продавцу, у которого вы приобрели изделие.

## **1.2 Внимание**

Не проглатывайте батарею из-за опасности химического ожога. Данное устройство или аксессуары, поставляемые вместе с ним, могут содержать батарею монет/кнопочных элементов. Если проглотить монету/кнопочный элемент питания, это может вызвать серьезные внутренние ожоги всего за 2 часа и привести к смерти.

Храните новые и использованные батареи вдали от детей. Если отсек для батареек закрывается неплотно, прекратите использование устройства и держите его подальше от детей.

Если вы считаете, что батарейки могли быть проглочены или помещены в какую-либо часть тела, немедленно обратитесь за медицинской помощью.

Падение телевизора может привести к серьезным травмам или смерти. Многих травм, особенно у детей, можно избежать, если принять простые меры предосторожности, такие как:

- ВСЕГДА используйте шкафы, подставки или способы крепления, рекомендованные производителем телевизора.
- ВСЕГДА используйте мебель, которая может надежно поддерживать телевизор.
- ВСЕГДА следите за тем, чтобы телевизор не нависал над краем опорной мебели.
- ВСЕГДА объясняйте детям, как опасно залезать на мебель, чтобы добраться до телевизора или его элементов управления.
- ВСЕГДА прокладывайте шнуры и кабели, подключенные к телевизору, так, чтобы о них нельзя было споткнуться, потянуть или схватить.
- Никогда не ставьте телевизор в неустойчивое место.
- НИКОГДА не ставьте телевизор на высокую мебель (например, шкафы или книжные полки), не закрепив мебель и телевизор на подходящей опоре.
- НИКОГДА не ставьте телевизор на ткань или другие материалы, которые могут оказаться между телевизором и несущей мебелью.
- НИКОГДА не кладите на телевизор или мебель, на которой стоит телевизор, предметы, которые могут побудить детей залезть на него, например игрушки и пульты дистанционного управления.
- Оборудование можно устанавливать только на высоте  $\leq 2$  м.

Если существующий телевизор планируется сохранить и перенести в другое место, следует руководствоваться теми же соображениями, что и выше.

Аппараты, подключенные к защитному заземлению здания через сетевое подключение или через другие аппараты с подключением к защитному заземлению, а также к телевизионной распределительной системе с помощью коаксиального кабеля, в некоторых обстоятельствах могут создавать опасность возгорания. Поэтому подключение к телевизионной распределительной системе должно осуществляться через устройство, обеспечивающее электрическую изоляцию ниже определенного диапазона частот (гальваническая развязка).

### **1.3 Предупреждения о настенном монтаже**

- Перед установкой телевизора на стену прочтите инструкцию.



- Комплект для настенного крепления приобретается дополнительно. Вы можете приобрести его у местного дилера, если он не входит в комплект поставки телевизора.
- Не устанавливайте телевизор на потолке или на наклонной стене.
- Используйте указанные винты для крепления к стене и другие принадлежности.

Крепко затяните винты настенного крепления, чтобы предотвратить падение телевизора. Не затягивайте винты слишком сильно.

Рисунки и иллюстрации в данном руководстве пользователя приведены только для справки и могут отличаться от реального внешнего вида изделия. Дизайн и технические характеристики изделия могут быть изменены без предварительного уведомления.

## 1.4 Упрощенная декларация соответствия ЕС

Настоящим компания StreamView GmbH заявляет, что радиоаппаратура типа устройства Smart TV соответствует Директиве 2014/53/EU.

## 1.5 Приложения и производительность

Скорость загрузки зависит от вашего интернет-соединения. Некоторые приложения могут быть недоступны в вашей стране или регионе. Netflix доступен в некоторых странах: <https://help.netflix.com/node/14164> Требуется членство в программе потокового вещания. Дополнительная информация на [www.netflix.com](http://www.netflix.com). Доступность языка для Google Assistant зависит от поддержки голосового поиска Google.

## 1.6 Защита данных

Поставщики приложений и услуг могут собирать и использовать технические данные и связанную с ними информацию, включая, в частности, техническую информацию об этом устройстве, системном и прикладном программном обеспечении и периферийных устройствах. Они могут использовать такую информацию для улучшения продуктов или предоставления услуг или технологий, которые не идентифицируют вас лично. Кроме того, некоторые сторонние службы, уже предусмотренные в устройстве или установленные вами после приобретения продукта, могут запросить регистрацию с указанием ваших персональных данных. Некоторые службы могут собирать личные данные без дополнительных предупреждений. StreamView GmbH не может нести ответственность за возможное нарушение защиты данных сторонними службами.

## 2 Введение и установка ножек/подставки

Благодарим вас за выбор нашего продукта. Скоро вы будете наслаждаться своим новым телевизором. Пожалуйста, внимательно прочитайте эти инструкции. В них содержится важная информация, которая поможет вам получить максимальную отдачу от телевизора и обеспечить безопасную и правильную установку и эксплуатацию.

## 2.1 Распаковка

Извлеките ножки/подставку и телевизор из упаковки и поставьте ножки на стол или любую другую ровную поверхность.

- Используйте плоский и прочный стол или аналогичную ровную поверхность, способную выдержать вес телевизора.
- Не держите телевизор за панель экрана.
- Следите за тем, чтобы не поцарапать и не разбить телевизор.
- Ноги помечены слева и справа.

### Модели с центральной поворотной стойкой

**1** 43" - 55"

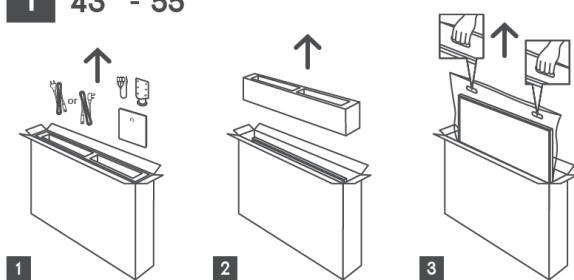

**1** 65" - 75" 

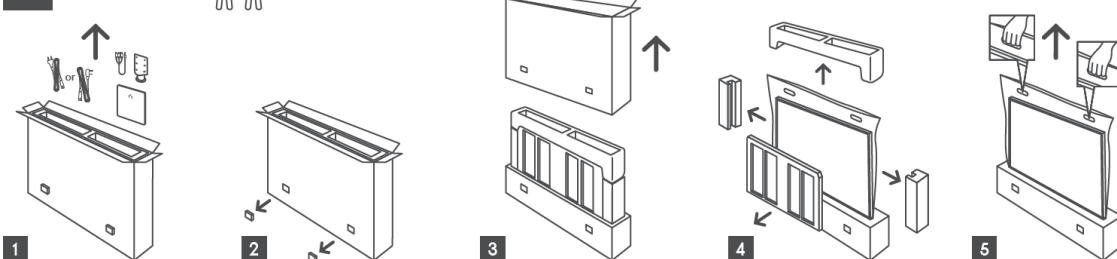

### Модели с боковыми ножками

**1** 43" - 55"

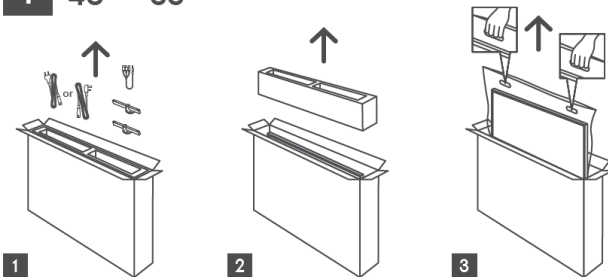

**1 65"-85"** 

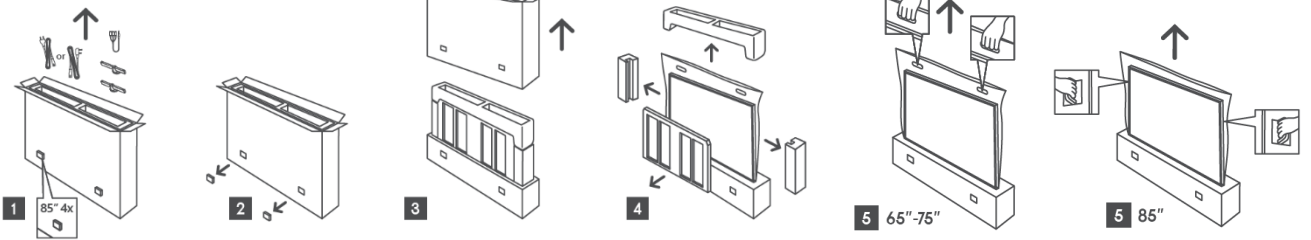

**1 100"** 

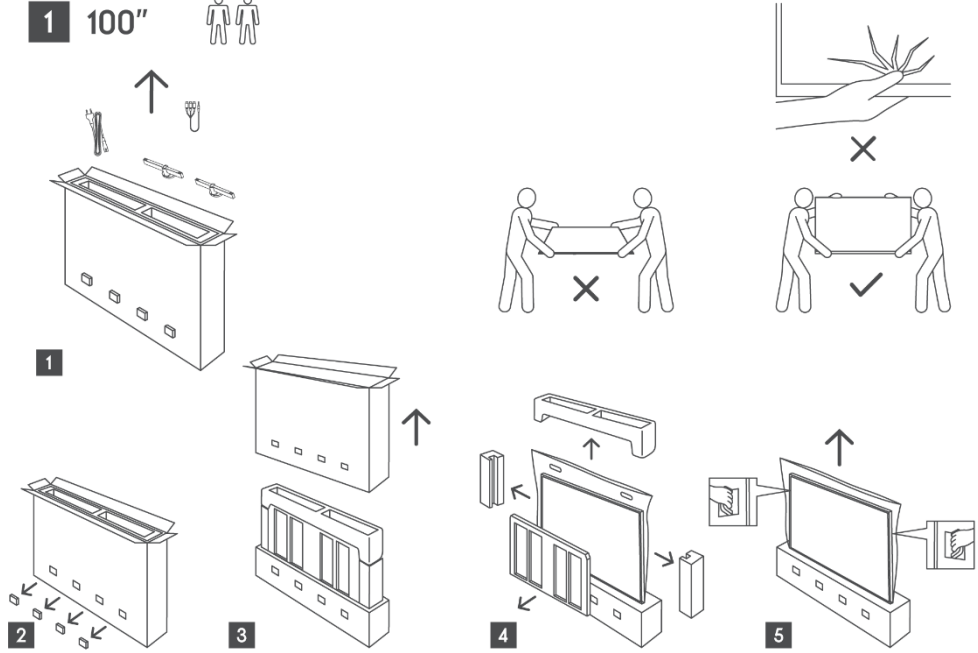

## 2.2 Установка

Все изображения приведены только для справки. Более подробную информацию можно найти на самом товаре и в QIG, которая находится внутри коробки.

### Модели с центральной поворотной стойкой

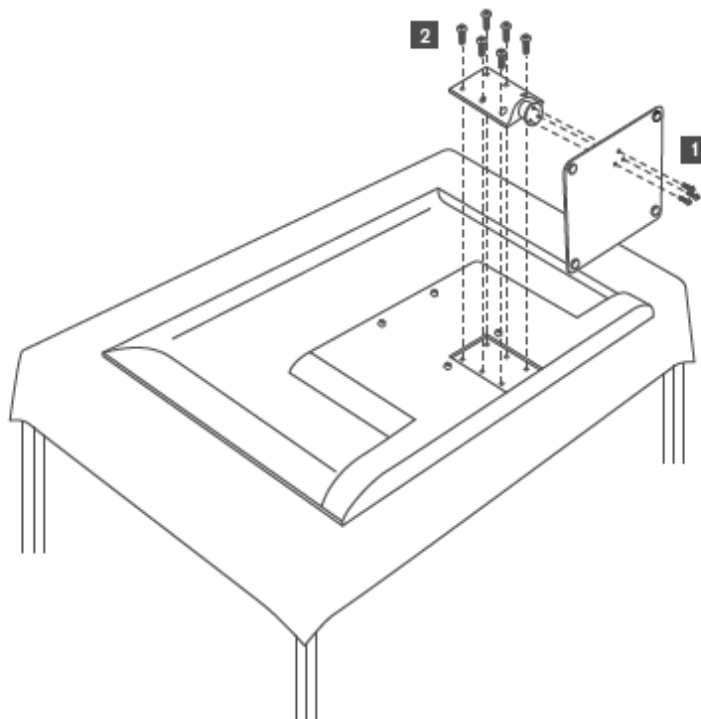

### Модели с боковыми ножками

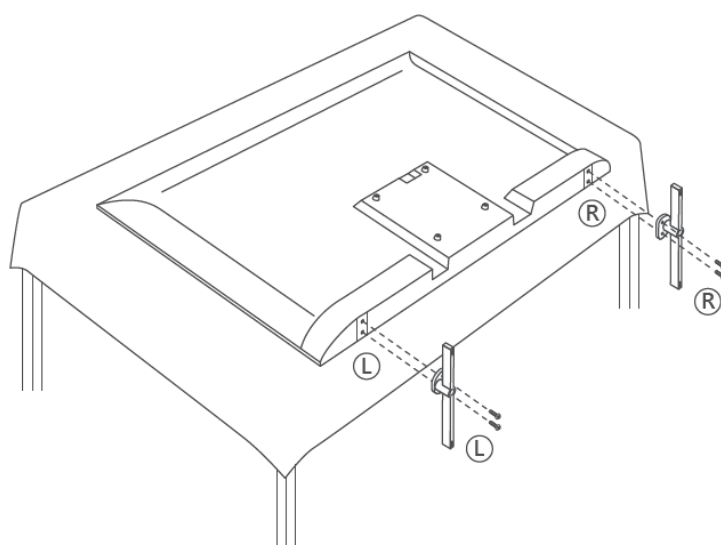

Ваш телевизор подготовлен для настенного кронштейна, соответствующего стандарту VESA. Он не входит в комплект поставки телевизора. Обратитесь к местному дилеру, чтобы приобрести рекомендуемый настенный кронштейн.

Отверстия и размеры для установки настенного кронштейна:

	Ш (мм)	Н (мм)	D (мм)	L (мм)
<b>43"</b>	200	200	6 (M6)	8
<b>50"</b>	200	200	6 (M6)	8
<b>55"</b>	200	200	6 (M6)	10
<b>65"</b>	200	200	6 (M6)	10
<b>75"</b>	200	200	6 (M6)	10
<b>85"</b>	200	200	6 (M6)	10
<b>100"</b>	800	400	8(M6)	12

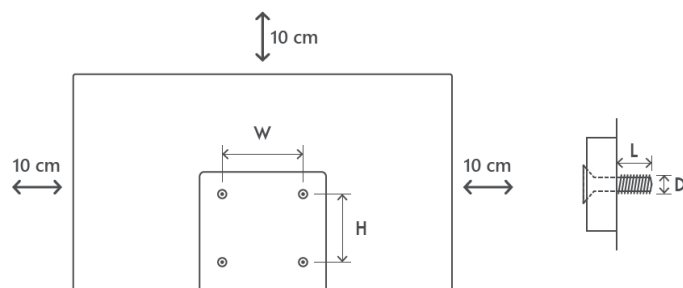

### 3 Кнопки и соединения телевизора

#### Осторожно:



Если вы хотите подключить к телевизору какое-либо устройство, убедитесь, что и телевизор, и устройство выключены, прежде чем выполнять подключение. После подключения можно включить устройства и пользоваться ими.



Не прикасайтесь и не приближайтесь к разъемам HDMI, USB и не допускайте воздействия электростатического разряда на эти разъемы в режиме работы с USB, иначе это приведет к прекращению работы телевизора или возникновению аномального состояния.

#### Примечание:

Фактическое положение и расположение портов может отличаться от модели к модели.

### 3.1 Кнопка ТВ

Внешний вид телевизора, включая расположение логотипа и рамку, зависит от модели телевизора. Пожалуйста, используйте эти иллюстрации только в качестве справочного материала.

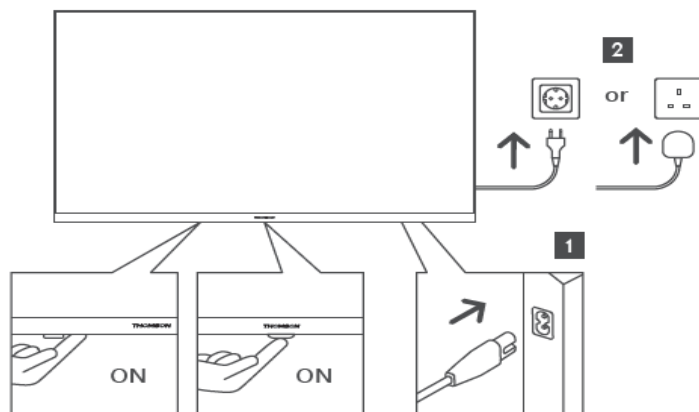

Нажмите эту кнопку в режиме ожидания, чтобы включить/выключить телевизор.

## 3.2 Соединения

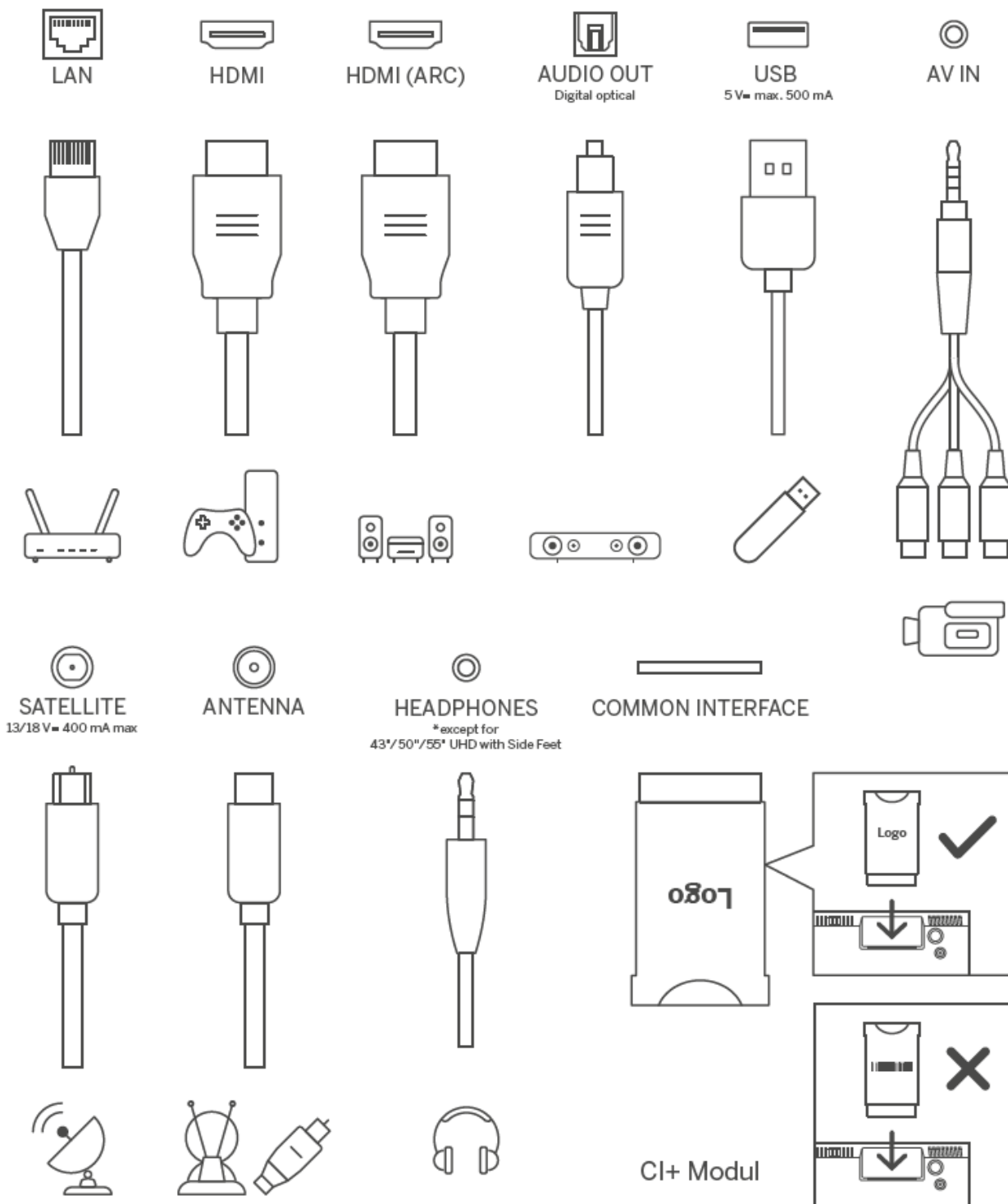

## 4 Пульт дистанционного управления

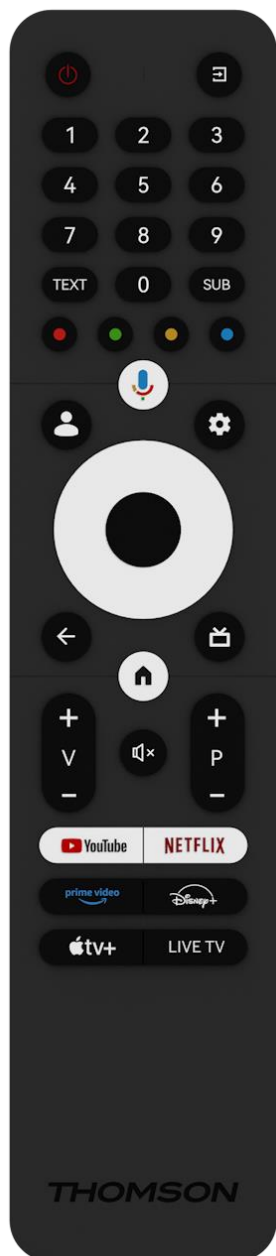

	Кнопка питания/режим ожидания: Быстрый режим ожидания / Резервный режим / Вкл.
	Источник/вход: Выберите вход телевизора
0-9	Цифровые кнопки: Переключение канала в режиме Live TV, ввод цифры или буквы в текстовое поле на экране
ТЕКСТ	Открывать и закрывать телетекст (если он доступен в режиме прямого эфира)
SUB	Включение и выключение субтитров (если они доступны)
	Цветные кнопки: Следуйте инструкциям на экране для функций цветных кнопок
	Микрофон: Активируйте Google Assistant
	Переключение профилей: Переключение между несколькими профилями Google
	Настройки: Отображение меню настроек Live TV (в режиме Live TV), отображение доступных параметров настройки, таких как звук и изображение В приложении TV Live открывается дополнительная клавиатура с большим количеством функций.
	Кнопки направления: Навигация по меню, настройка параметров, перемещение фокуса или курсора и т. д., а также отображение подстраниц в режиме прямого ТВ-телетекста при нажатии вправо или влево. Следуйте инструкциям на экране
	ОК: Подтверждение выбора, вход в подменю, просмотр списка каналов (в режиме Live TV). Нажмите кнопку 5 сек. для включения/выключения подсветки пульта ДУ
	Назад/Возврат: Возврат к предыдущему экрану меню, возврат на один шаг назад, закрытие окон, закрытие телетекста (в режиме Live TV-Teletext). Выход из режима воспроизведения мультимедийных файлов и возврат в меню обзора MMP (Multi Medi Player).
	Электронный программный гид
	Главная: Открыть главный экран
+ v -	Громкость +/-: Управление громкостью звука телевизора.
	Отключить звук: Полное отключение громкости телевизора
+ P -	Программы +/-: Переключение между теле/радиоканалами. Прокрутка списка каналов страница за страницей, когда список каналов отображается на экране телевизора.
	Запустите приложение YouTube
	Запустите приложение Netflix
	Запустите приложение Prime Video
	Запустите приложение Disney +
	Запустите приложение Apple TV
LIVE TV	Запустите приложение Live TV



## 5 Установка телевизора

### 5.1 Настройте телевизор

Поставьте телевизор на прочное место, способное выдержать его вес. Во избежание опасности не располагайте телевизор рядом с водой или источниками тепла (например, лампой, свечой, обогревателем), не перекрывайте вентиляцию на задней панели телевизора.

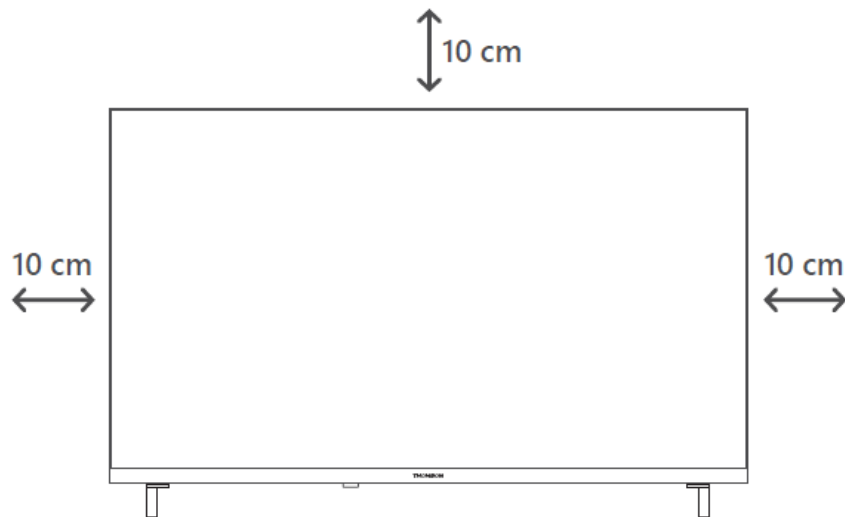

### 5.2 Подключите антенну и питание

1. Подключите антенный кабель к антенному гнезду на задней панели телевизора.
2. Подключите шнур питания телевизора (AC 100-240 В ~ 50/60 Гц). Телевизор переходит в режим ожидания (горит красный индикатор).
3. Включите телевизор, нажав кнопку питания на телевизоре или кнопку питания на пульте дистанционного управления.

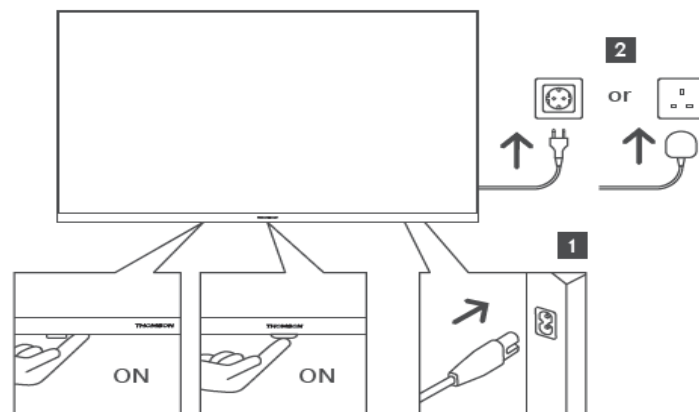

*\*Точный внешний вид телевизора, включая расположение логотипа и рамку, зависит от модели телевизора. Пожалуйста, используйте эти иллюстрации только в качестве справочного материала.*

## 6 Первоначальная настройка

При первой первоначальной настройке мастер настройки на экране подскажет вам, как настроить телевизор. Внимательно следуйте инструкциям, чтобы правильно настроить телевизор.

### 6.1 Сопряжение с пультом Bluetooth

Одновременно нажмите кнопки **BACK** и **Home** на пульте дистанционного управления, чтобы войти в режим сопряжения Bluetooth. Индикатор на пульте дистанционного управления будет мигать, когда начнется процесс сопряжения.

Мы рекомендуем завершить процесс сопряжения пульта дистанционного управления. Однако если вы пропустите этот процесс, вы сможете впоследствии сопрячь пульт ДУ с телевизором в меню Настройки > Пульты ДУ и аксессуары.

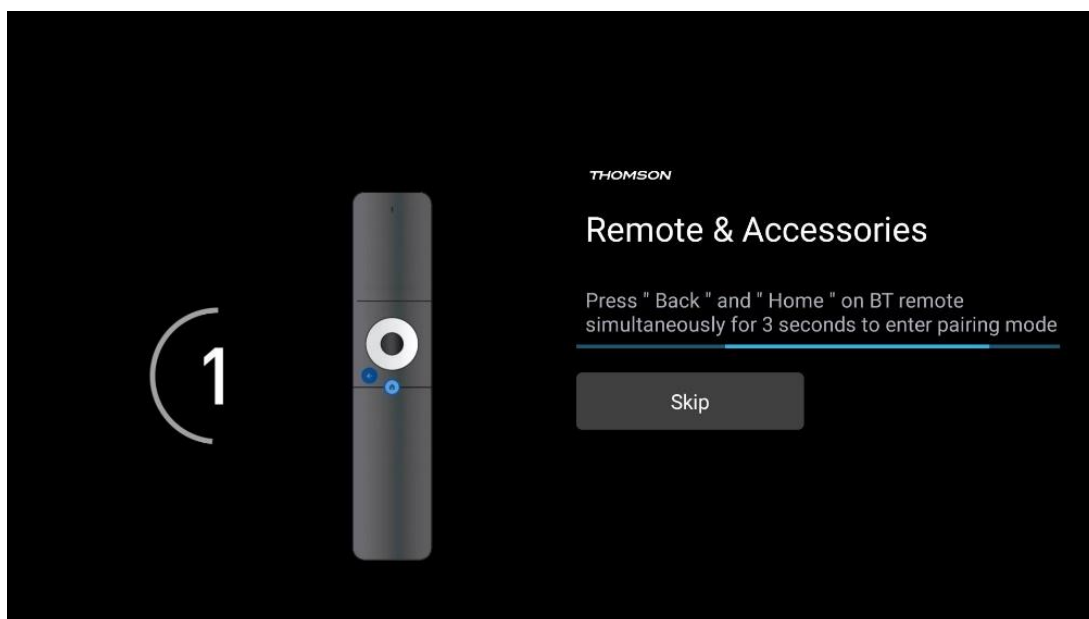

### 6.2 Выбор языка

С помощью кнопок направления вверх/вниз выберите язык системы, затем нажмите **OK** для подтверждения.

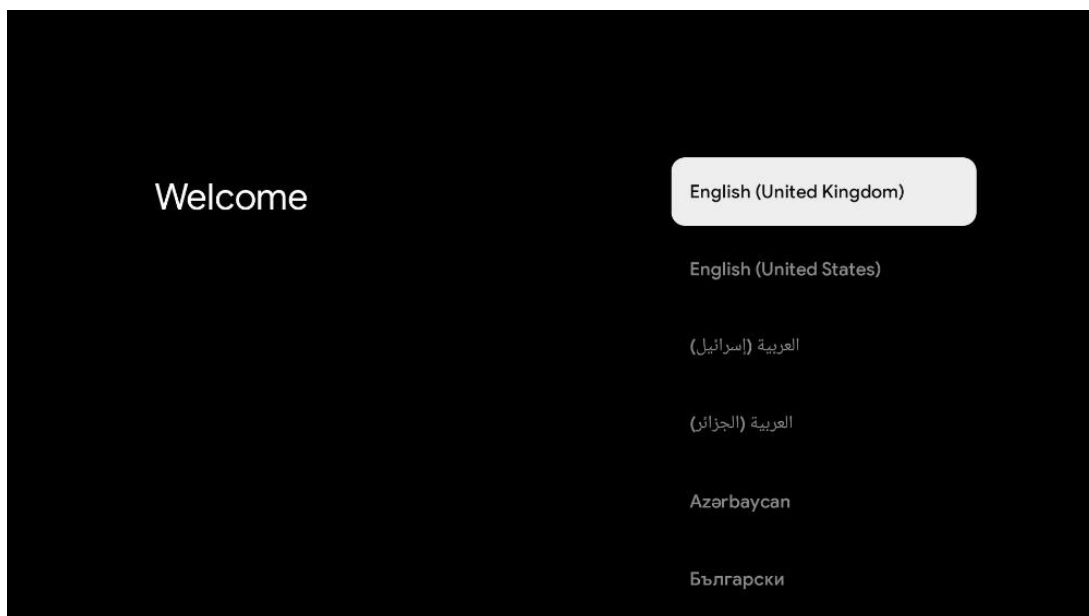

### 6.3 Выбор настроек телевизора

С помощью кнопок направления вверх/вниз выберите параметр настройки телевизора, затем нажмите **OK** для подтверждения.

**Примечание:** Если выбрать пункт Настройка Google TV, для продолжения установки потребуется учетная запись Google. Вы можете использовать существующую учетную запись Google или создать новую.

**Примечание:** Выберите опцию "Настройка базового ТВ", если вы хотите использовать телевизор только для просмотра телевизора или прослушивания радиопрограмм через эфирную, кабельную или спутниковую антенну и если вы не хотите подключать телевизор к Интернету, чтобы смотреть видео с таких потоковых приложений, как YouTube или Netflix.

Подробная установка опции Basic TV описана в главе меню 6.5.

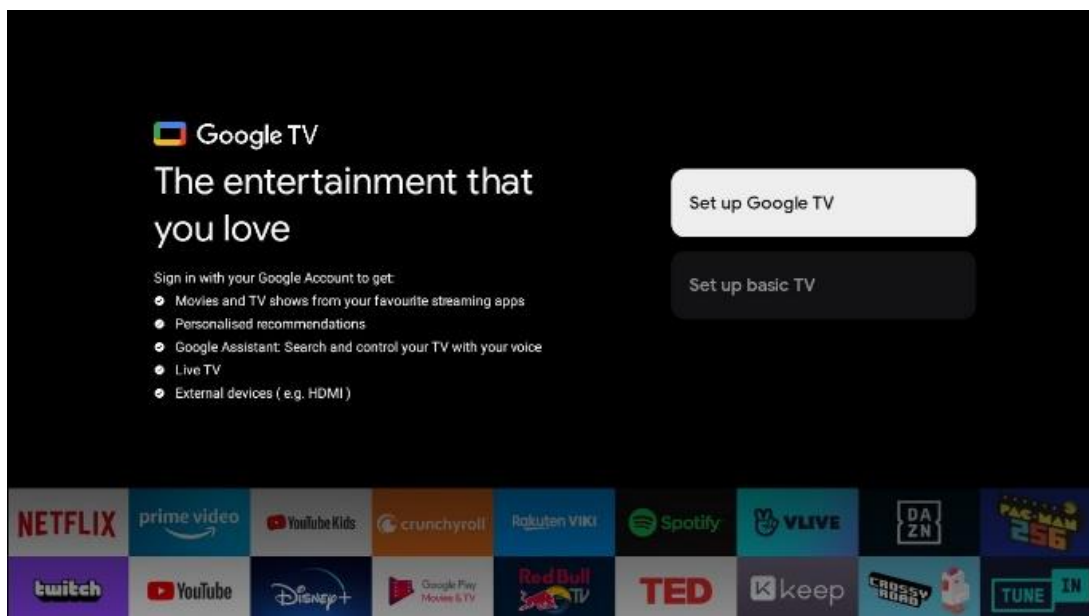

## 6.4 Настройте Google TV

### 6.4.1 Настройка с помощью приложения Google Home

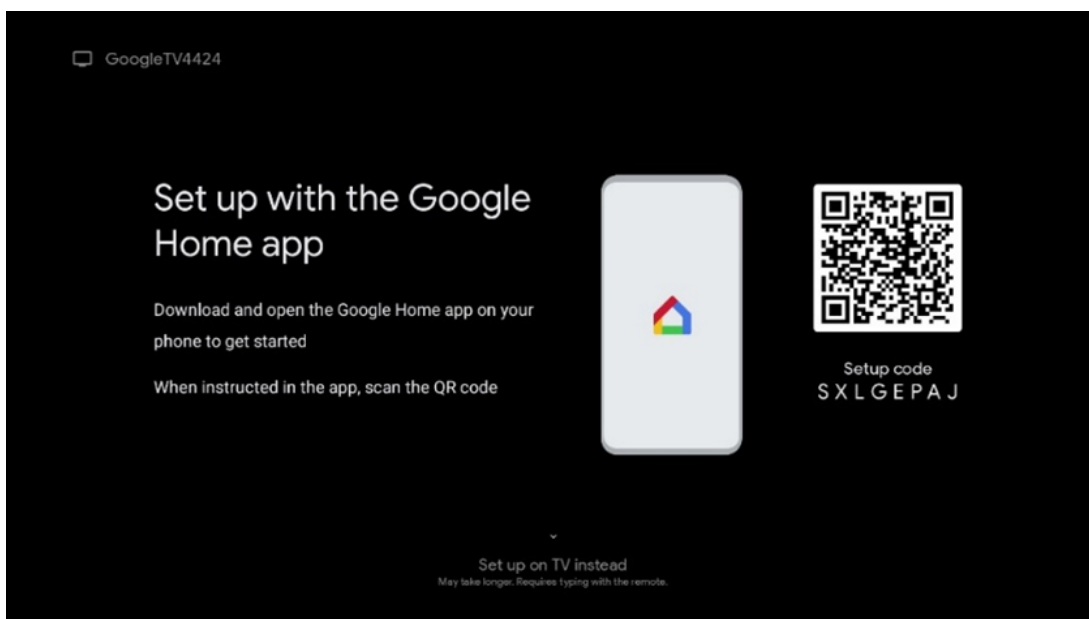

Для настройки с помощью приложения Google Home необходимо иметь мобильное устройство (смартфон или планшет) с установленным приложением Google Home. Чтобы установить приложение Google Home, отсканируйте QR-код на телевизоре или найдите Google Home в магазине приложений на своем мобильном устройстве. Если приложение Google Home уже установлено на вашем мобильном устройстве, откройте его и следуйте инструкциям на телевизоре и мобильном устройстве. Настройка телевизора через приложение Google Home на мобильном устройстве не должна прерываться.

**Примечание:** Некоторые мобильные устройства с последней версией ОС Android не полностью совместимы с установкой Google TV через приложение Google Home. Поэтому мы рекомендуем использовать вариант установки Настроить на телевизор.

## 6.4.2 Постановка на ТВ

Чтобы использовать все преимущества Google TV, телевизор должен быть подключен к Интернету. Вы можете подключить телевизор к модему/маршрутизатору по беспроводной сети Wi-Fi или по кабелю.

Интернет-соединение будет автоматически обнаружено и отображено на экране, если вы подключили телевизор к модему/роутеру напрямую по кабелю.

Если вы хотите подключить телевизор к Интернету по беспроводной сети Wi-Fi, кнопками направления вверх/вниз выберите нужную сеть WLAN, введите пароль и нажмите Подтвердить, чтобы установить соединение. Если вы выбрали Пропустить, потому что хотите настроить телевизор как Базовый телевизор, вы можете настроить подключение к Интернету позже в меню Настройки телевизора.

## 6.4.3 Войдите в систему с помощью учетной записи Google

Чтобы войти в систему с помощью аккаунта Google, введите адрес электронной почты и пароль.

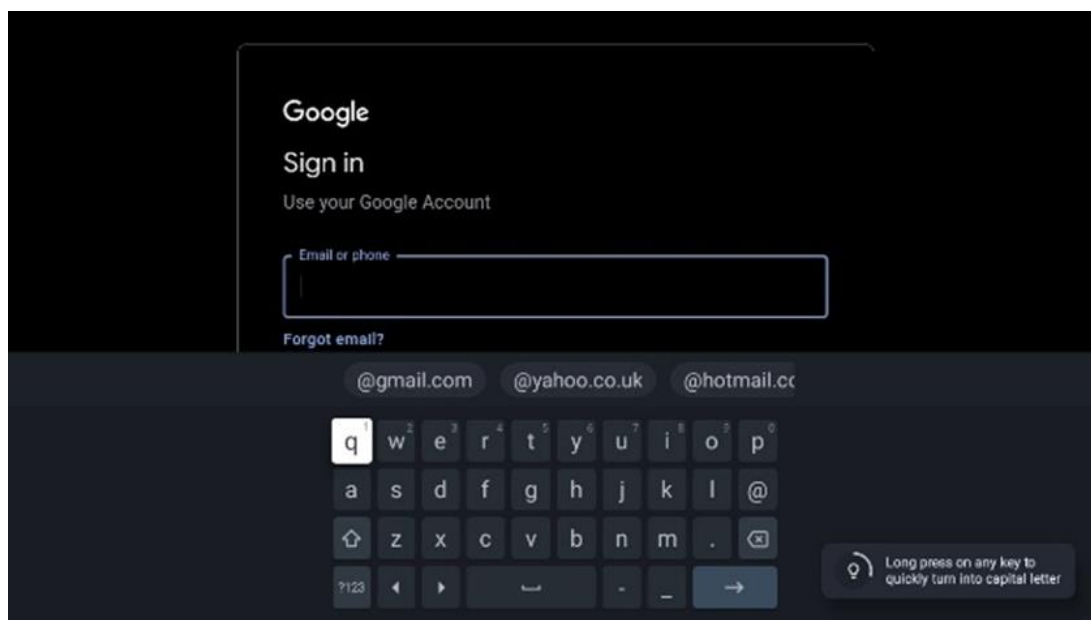

## 6.4.4 Условия предоставления услуг Google

Прежде чем продолжить, ознакомьтесь с Общими положениями и условиями, Условиями использования игр, Политикой конфиденциальности и доступными сервисами Google. Вы подтверждаете свое согласие с этими услугами, нажав кнопку Принять.

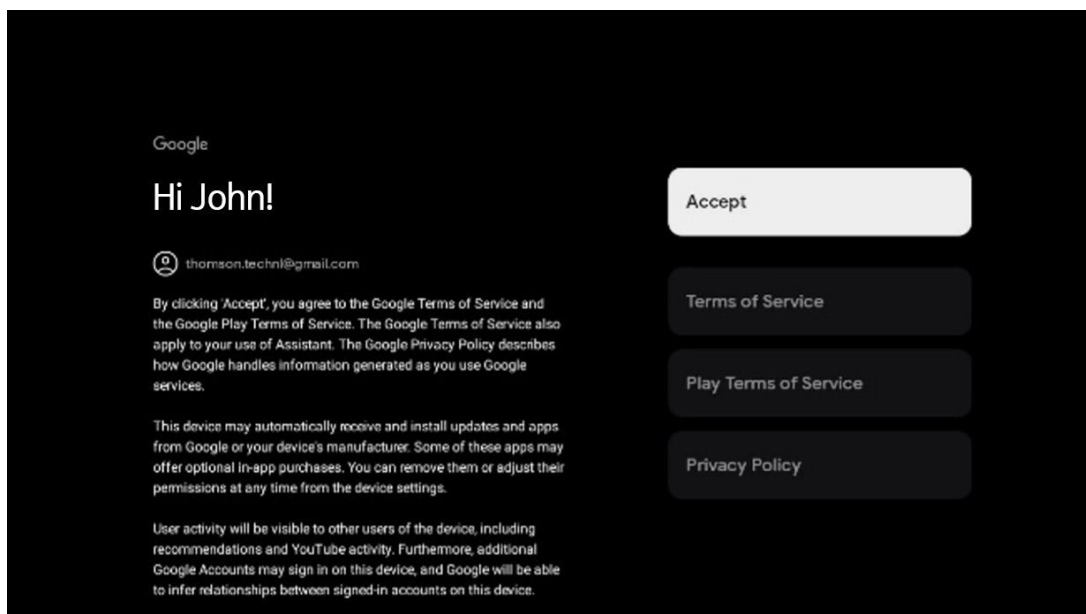

Выберите "Принять", чтобы подтвердить, что вы хотите, чтобы ваше местоположение было указано в политике конфиденциальности Google, и согласны автоматически отправлять диагностическую информацию в Google, чтобы улучшить ваши впечатления от использования Google.

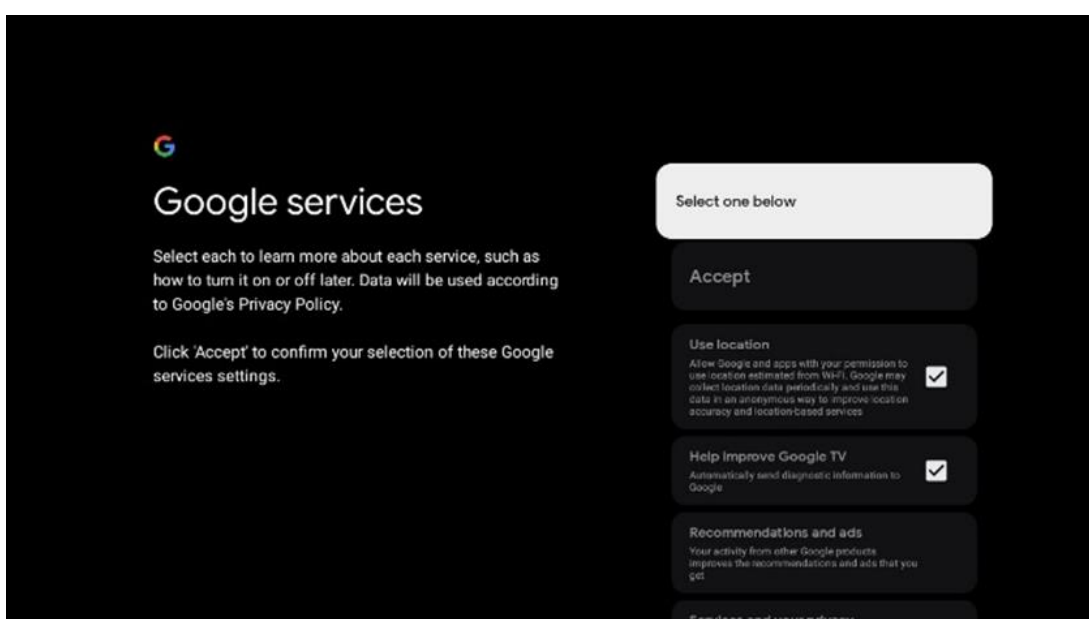

### 6.4.5 Подтвердить или отклонить услуги и функции Google

Внимательно ознакомьтесь с услугами и функциями, которые предлагает ваш телевизор. Если вы не хотите активировать одну или несколько предлагаемых услуг, вы можете отказаться от них, нажав Нет, спасибо.

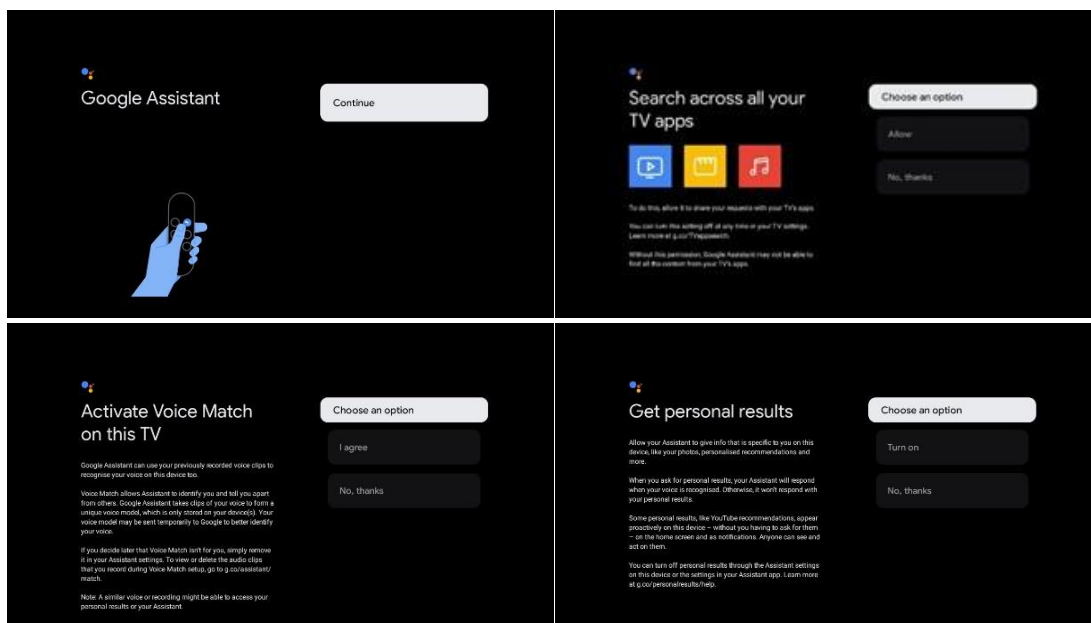

## 6.4.6 Выберите подписку

Выберите приложения для потокового вещания, которые вы хотите установить автоматически. Это могут быть приложения, на которые у вас уже есть подписка, или приложения, предложенные вам Google.

Некоторые приложения уже предварительно выбраны. Вы можете отменить их выбор, что означает, что они не будут автоматически устанавливаться во время первого процесса настройки.

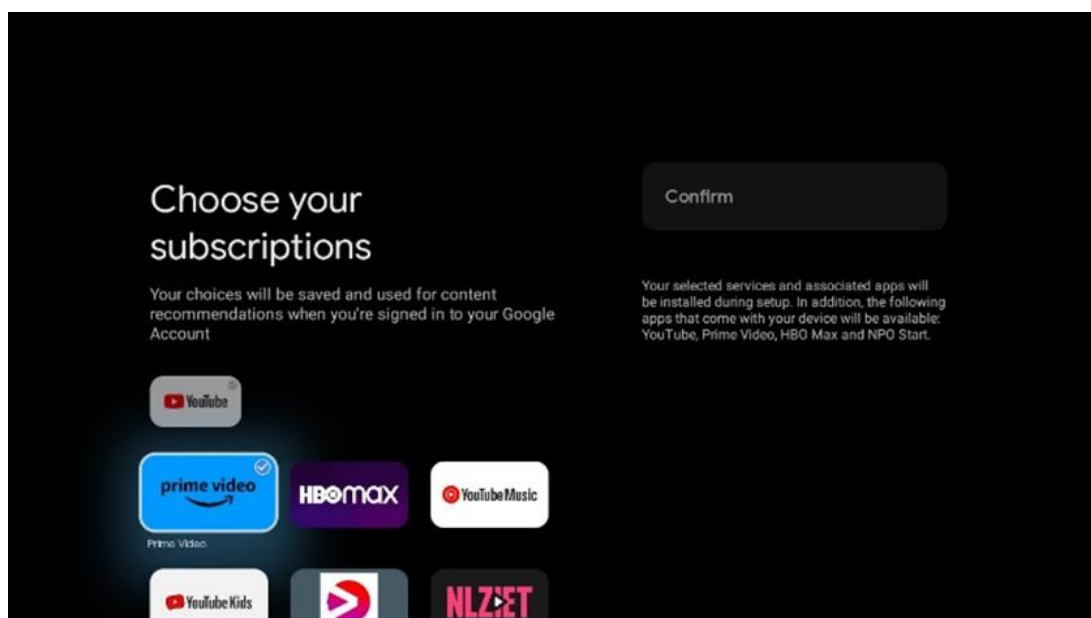

## 6.4.7 Выбор региона или страны

Выберите страну, в которой вы находитесь, чтобы выполнить установку правильно. Это важно, поскольку доступность в магазине Google Play и процедура установки многих приложений зависит от географического положения (Geo-location). Именно поэтому некоторые приложения доступны для одной страны и недоступны для других.

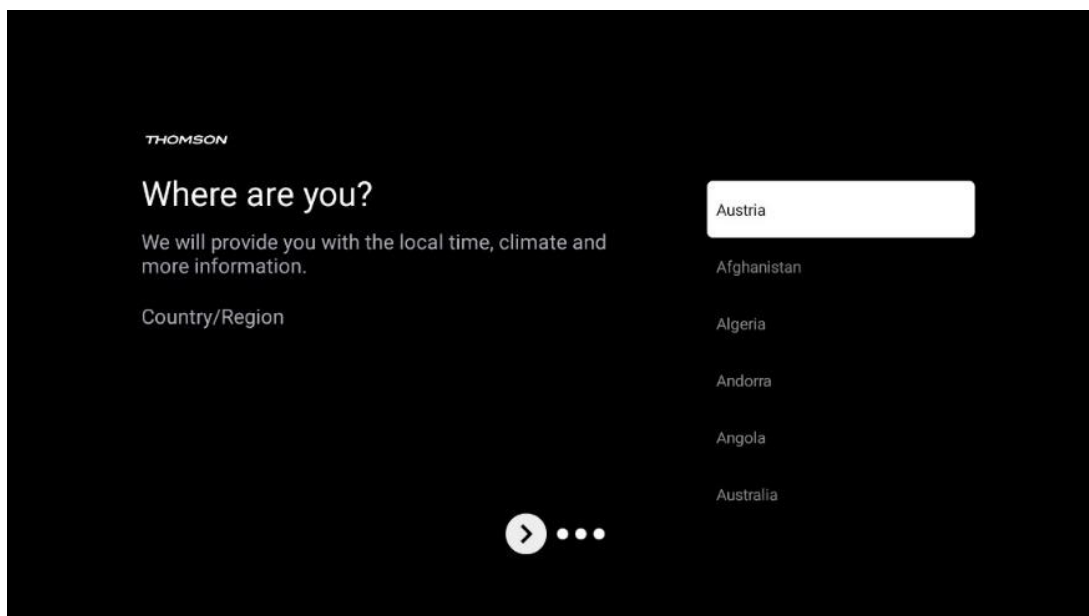

#### 6.4.8 Отказ от ответственности

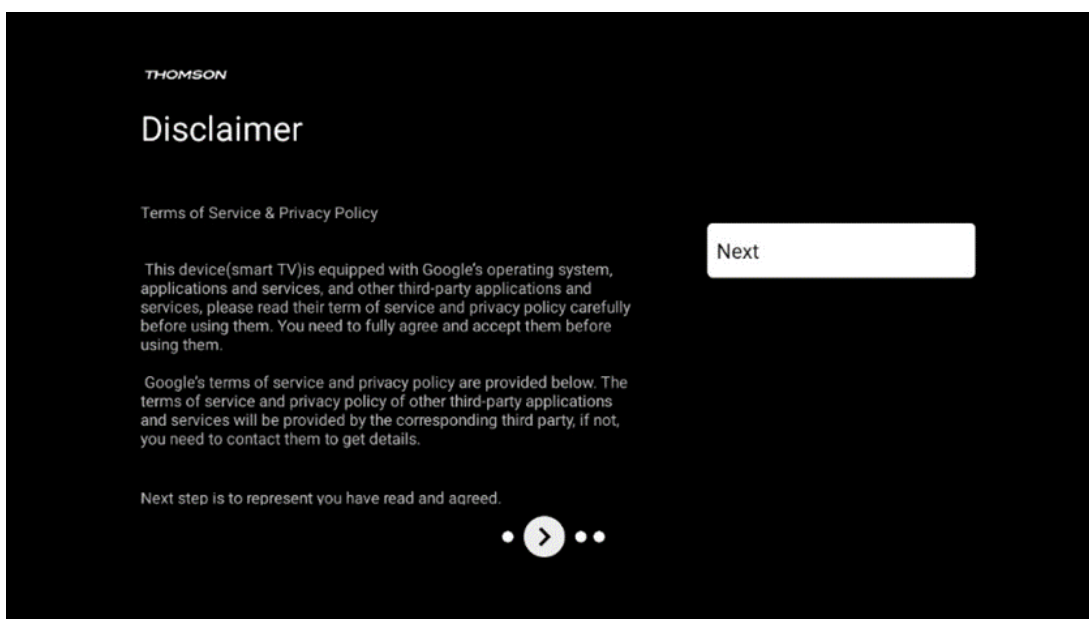

Пожалуйста, внимательно ознакомьтесь с Условиями предоставления услуг и Политикой конфиденциальности и примите их, нажав кнопку Далее.

### 6.5 Настройка базового телевидения

Выберите вариант установки Настроить базовое ТВ, если вы хотите использовать телевизор только для просмотра телевизора или прослушивания радиопрограмм через эфирную, кабельную или спутниковую антенну и если вы не хотите подключать телевизор к Интернету, чтобы смотреть видео из потоковых приложений, таких как YouTube или Netflix.



### 6.5.1 Выберите сеть Wi-Fi

Если вы не хотите смотреть контент с таких потоковых сервисов, как Netflix или YouTube, выберите опцию "Пропустить" в конце списка доступных сетей Wi-Fi.

### 6.5.2 Выбор региона или страны

Выберите страну, в которой вы находитесь, чтобы выполнить установку правильно. Это важно, поскольку доступность в магазине Google Play и процедура установки многих приложений зависит от географического положения (Geo-location). Именно поэтому некоторые приложения доступны для одной страны и недоступны для других.

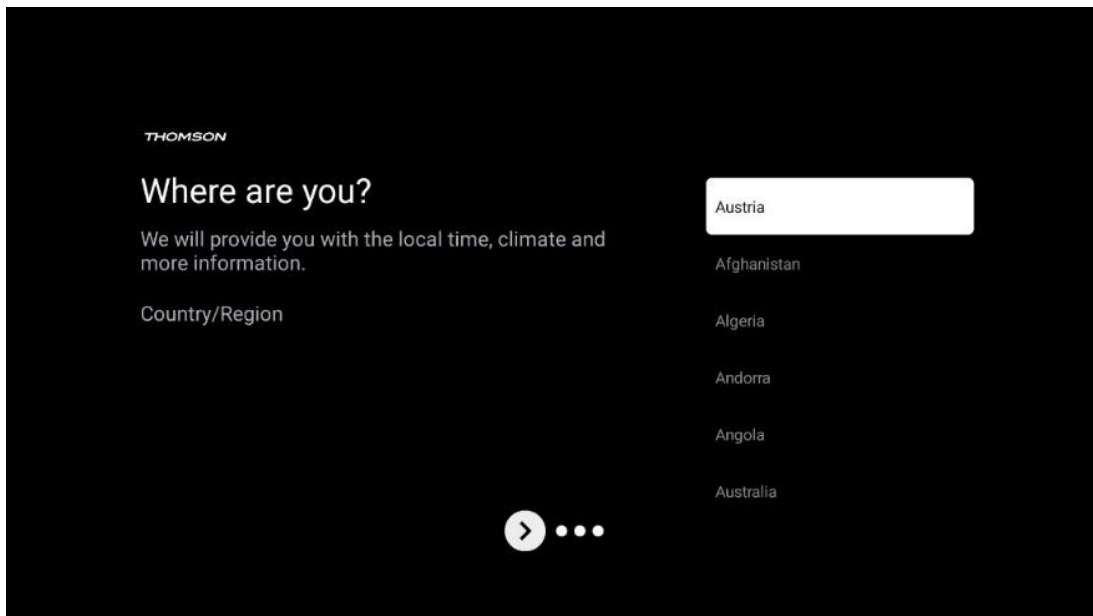

### 6.5.3 Отказ от ответственности

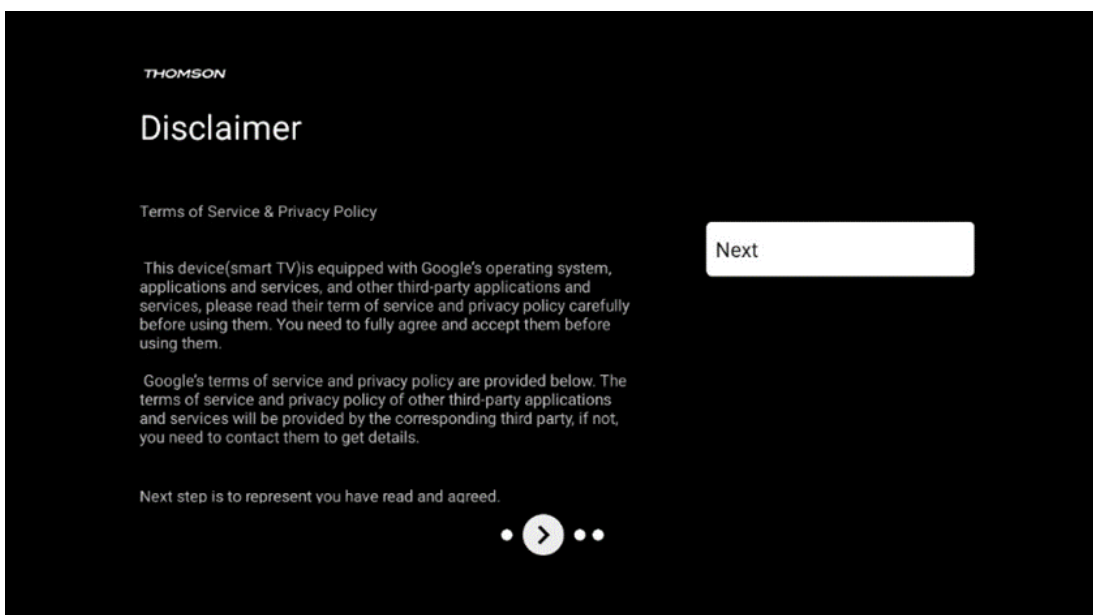

Пожалуйста, внимательно ознакомьтесь с Условиями предоставления услуг и Политикой конфиденциальности и примите их, нажав кнопку **Далее**.

## 6.6 Родительский контроль

В процессе первой установки вы сможете создать родительский контроль с помощью опции "Детские функции" или позже в любое время в меню "Настройки" > "Аккаунты и вход" > "Добавить ребенка". Здесь вы можете создать профиль для своих детей на Google TV, предоставив им доступ только к избранным, ориентированным на детей приложениям, а также определить, к каким из предустановленных на телевизоре приложений дети могут получить доступ.

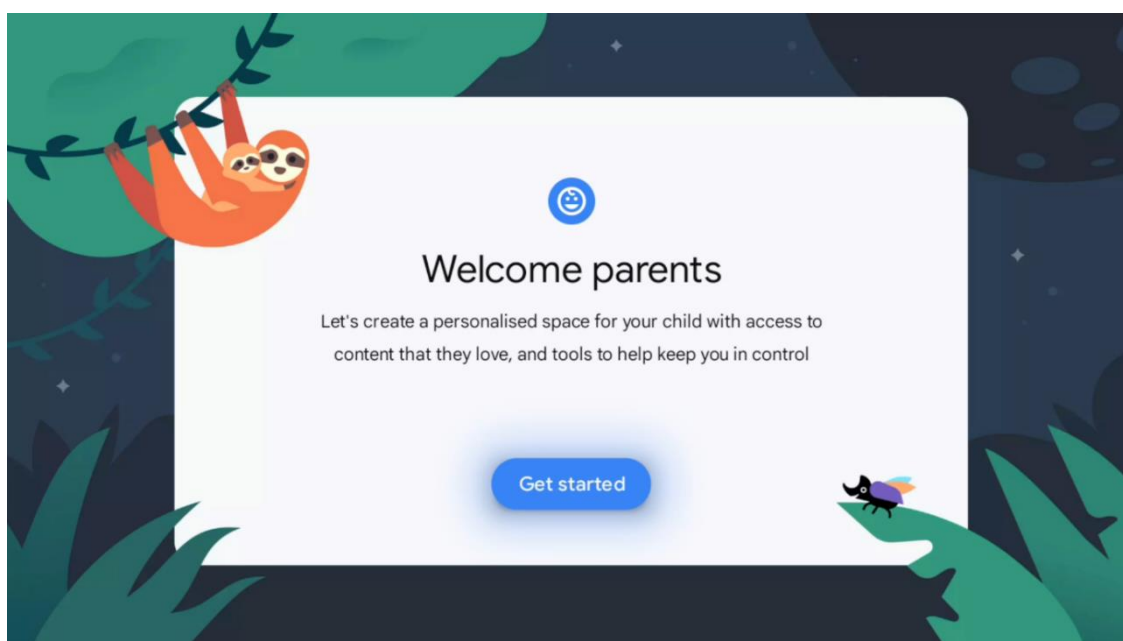

Чтобы создать детский профиль или добавить другой детский профиль, следуйте шагам установки и инструкциям на экране. В процессе установки вы также получите от Google информацию о возможностях детского профиля.

## 7 Установка каналов

Выберите тип приема телевидения Тюнер для установки телевизионных/радиоканалов. Доступны варианты типа приема наземного эфирного, кабельного и спутникового сигнала. Выделите доступный вариант типа приема ТВ-сигнала и нажмите **OK** или нажмите правую кнопку направления, чтобы продолжить.

Если выбрать Пропустить сканирование, можно завершить первый процесс установки телевизора без установки телеканалов. Впоследствии вы можете установить телеканалы в меню настроек телевизора.

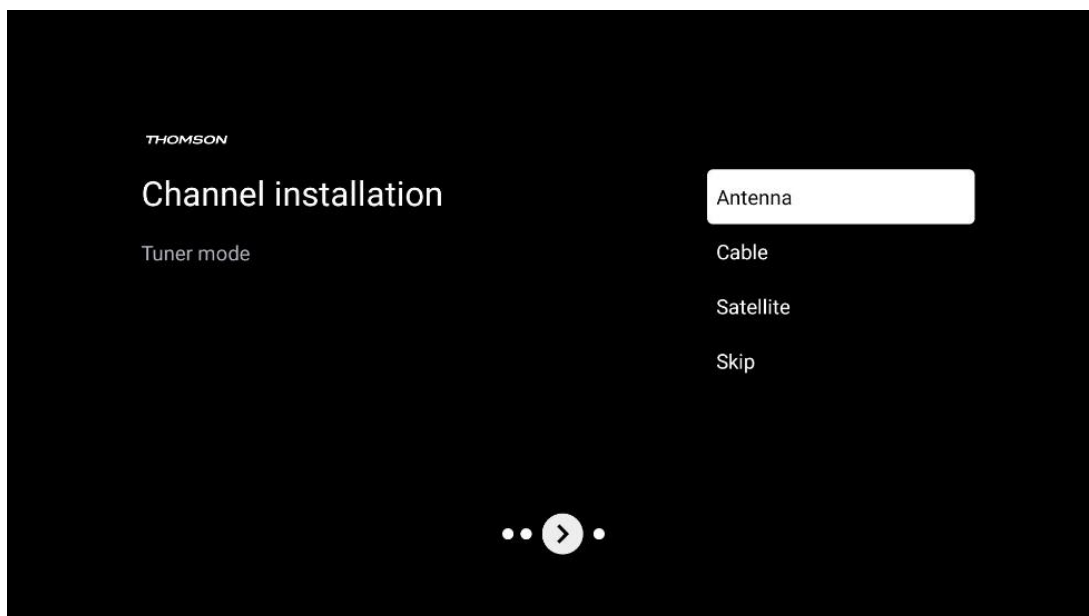

## 7.1 Режим тюнера

### 7.1.1 Антенна

Если выбрана опция Антенна, телевизор будет искать цифровые эфирные и аналоговые передачи. На следующем экране выделите опцию Сканировать и нажмите **OK**, чтобы начать поиск, или выберите Пропустить сканирование, чтобы продолжить без поиска.

**Сканирование операторов:** Если доступно, на экране будут перечислены доступные кабельные операторы. Выделите нужного оператора и нажмите **OK**. Выберите Start (Начать) и нажмите **OK**, чтобы выполнить сканирование каналов.

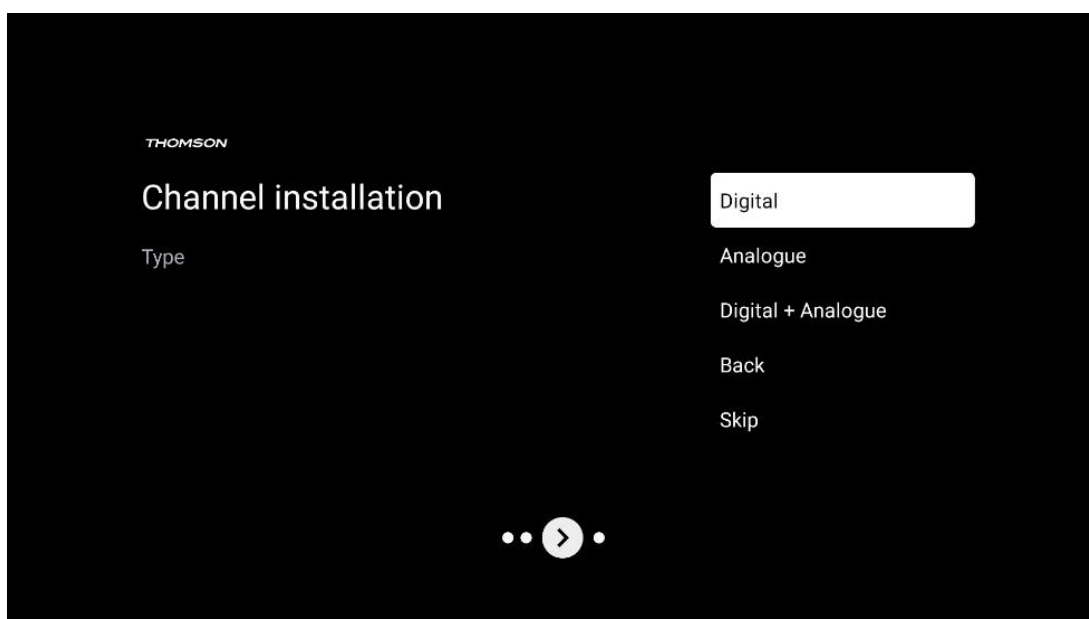

## 7.1.2 Кабель

Если выбрана опция Кабель, телевизор будет искать цифровые кабельные каналы. В большинстве сетей кабельных каналов доступны только цифровые каналы. Выберите Цифровой, чтобы продолжить сканирование.

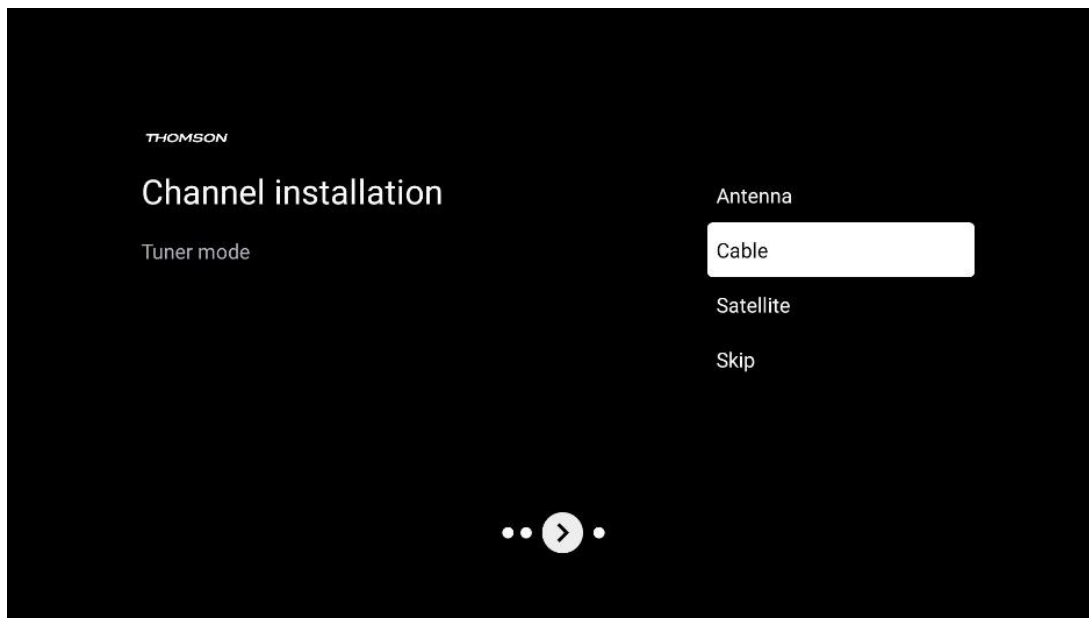

**Сканирование операторов:** Если доступно, на экране будут перечислены кабельные операторы. Выделите нужного оператора и нажмите **OK**. Выберите Start (Начать) и нажмите **OK**, чтобы выполнить сканирование каналов.

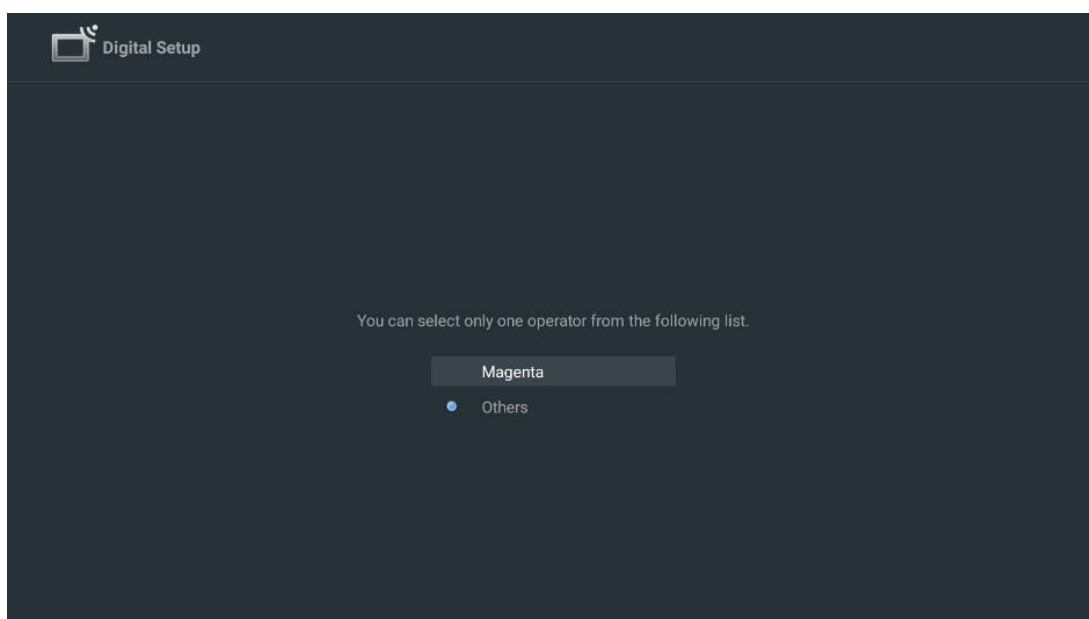

**Другие:** Выберите опцию Другие, если ваш кабельный оператор не указан в списке или если ваш телевизор подключен к местной кабельной системе. Выберите Тип сканирования и нажмите **OK**, чтобы отобразить параметры сканирования.

**Полное сканирование:** Автоматический полный поиск ищет во всем частотном диапазоне; его следует выбрать, если при сетевом поиске были найдены не все каналы.

**Быстрое сканирование:** Запускается быстрый поиск, в результате которого каналы будут расположены в заранее отсортированном порядке. При этом типе поиска необходимо ввести идентификатор сети и центральную частоту.

**Сетевое сканирование:** При сетевом поиске передается полный и актуальный список каналов провайдера, поэтому ресивер распознает все каналы, что предпочтительно для операторов кабельного телевидения. При этом типе поиска необходимо ввести как минимум идентификатор сети.

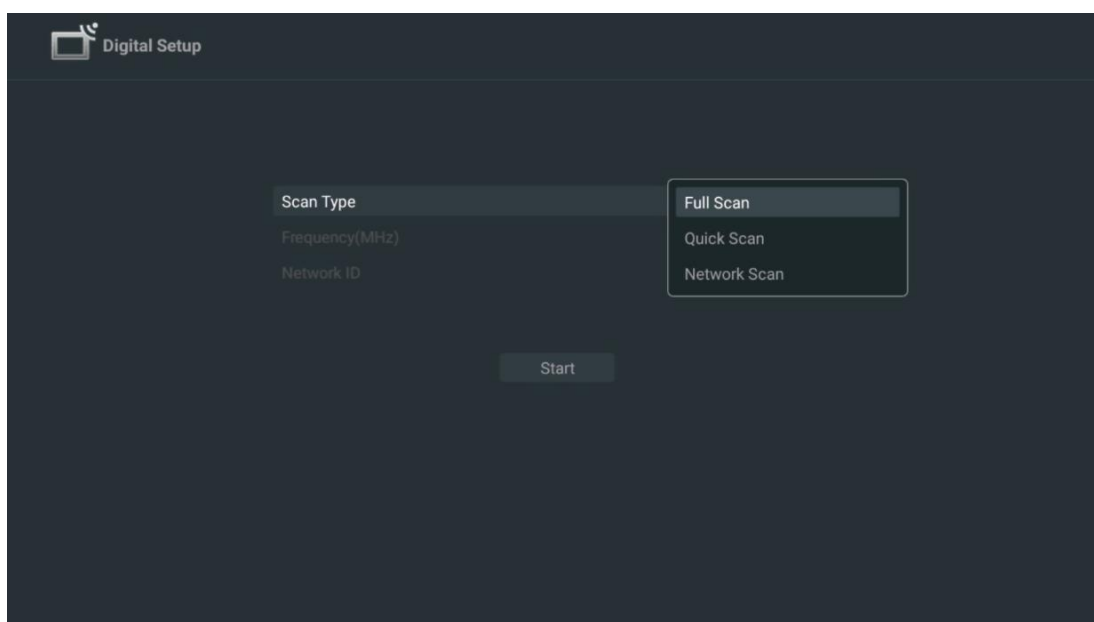

Выберите Пропустить сканирование, чтобы продолжить работу без поиска.

### 7.1.3 Спутник

**Указание по установке спутниковых каналов для телевизоров Thomson, установленных в Австрии или Германии:**

Наши телевизоры Thomson оснащены функцией предварительной настройки спутниковых каналов, которая может быть выбрана и выполнена только при первоначальной установке телевизоров. Эта функция доступна только в том случае, если при первоначальной установке в качестве страны установки были выбраны Австрия или Германия. Эта функция будет выполняться только при первоначальной установке телевизора, когда вы устанавливаете спутниковые каналы.

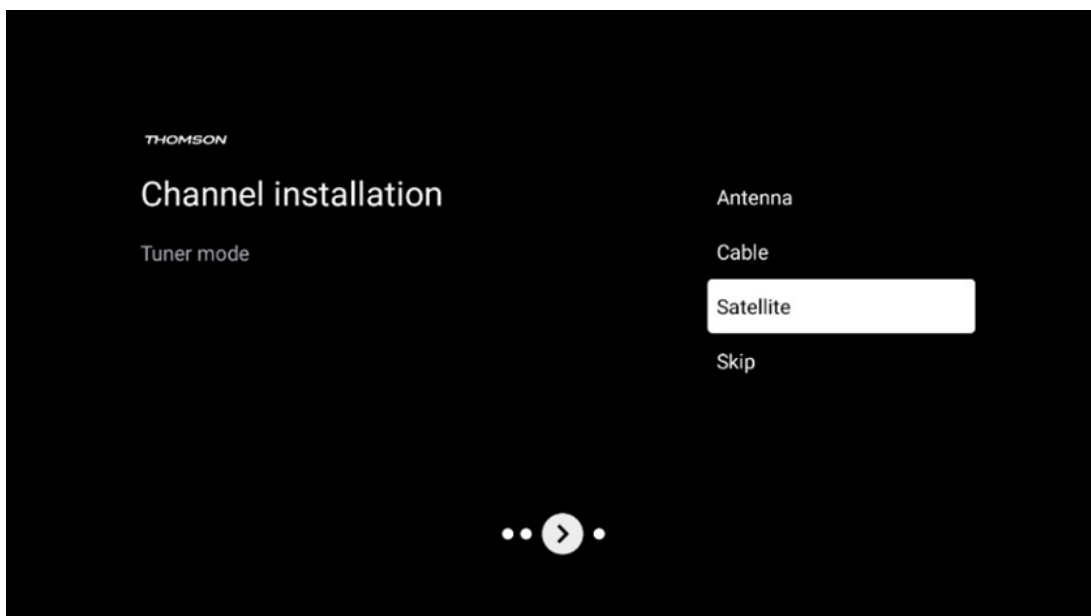

Чтобы активировать его, выполните следующие шаги по установке:

1. Меню режима тюнера - выберите Спутник в качестве варианта установки.
2. Выбор спутниковых каналов Предварительная настройка
3. Нажмите кнопку **OK**, чтобы подтвердить выбор.

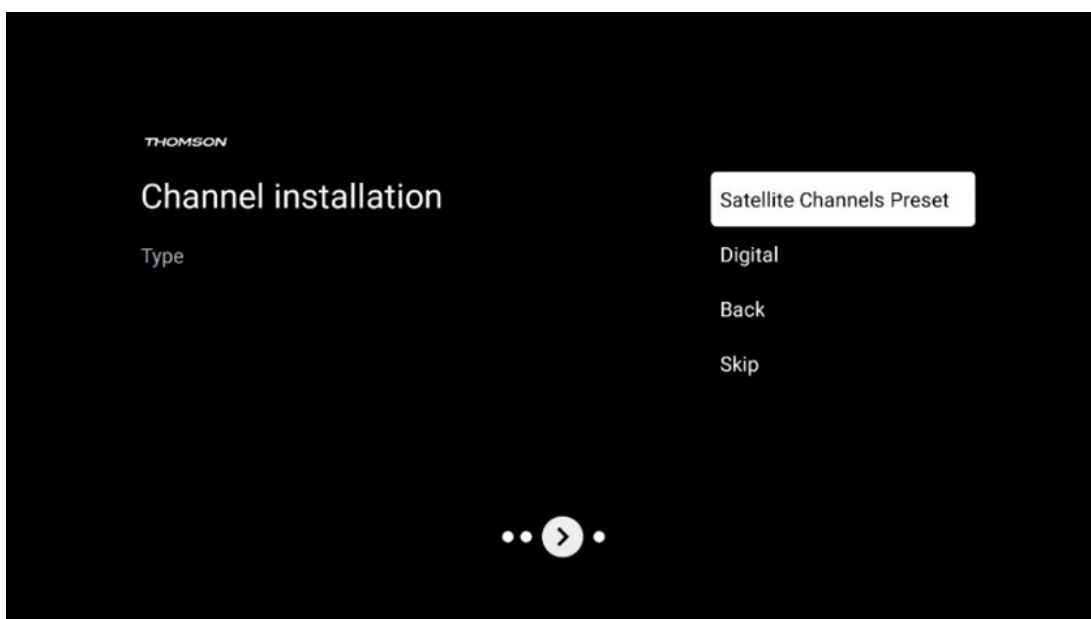

### **Установка спутников**

Выберите опцию установки Digital, чтобы продолжить установку спутниковых каналов.

### **Операторы M7**

Операторы M7 - это операторы платного телевидения, которые предлагают пакеты услуг, учитывающие культурные и языковые особенности восьми стран: Нидерланды, Бельгия, Германия, Австрия, Чехия, Словакия, Румыния и Венгрия.

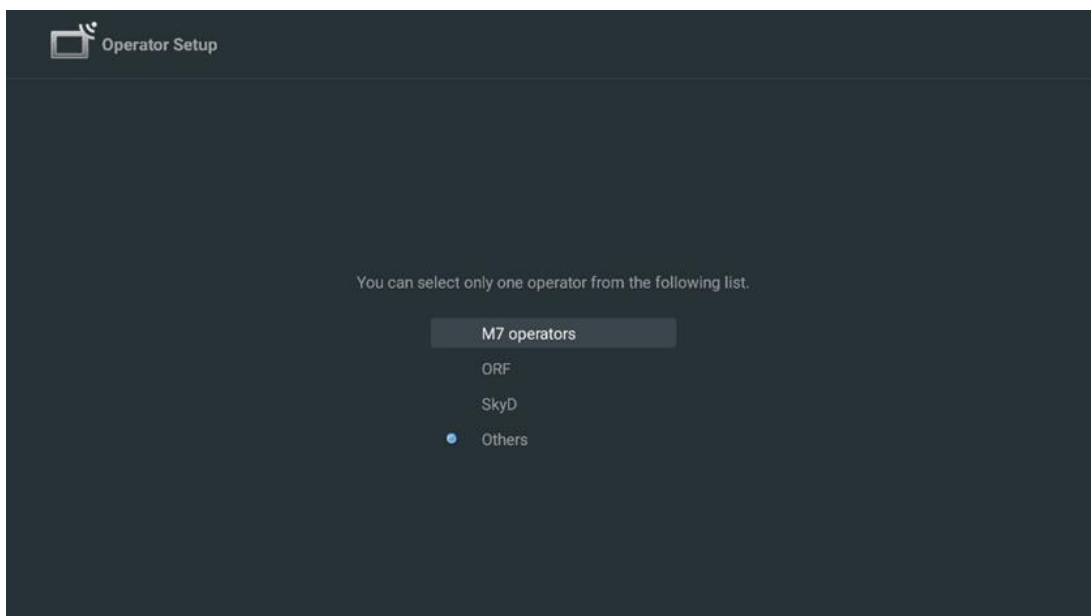

Если ваш телевизор подключен к спутниковой системе для приема сигнала с нескольких спутников, выберите Да и нажмите **OK**, чтобы продолжить.

Если вы подключены к спутниковой системе со спутниковым приемом, выберите Нет и следуйте инструкциям по установке, отображаемым на экране.

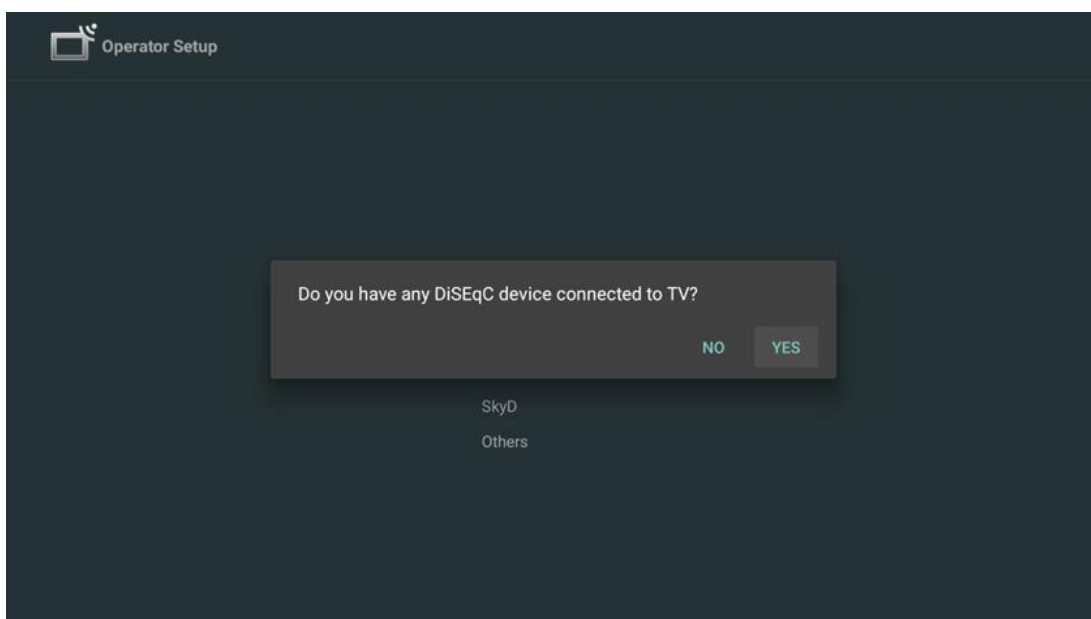

Чтобы выполнить автоматическое определение порта DiSEqC, нажмите желтую кнопку на пульте дистанционного управления, а затем синюю кнопку, чтобы начать сканирование каналов.

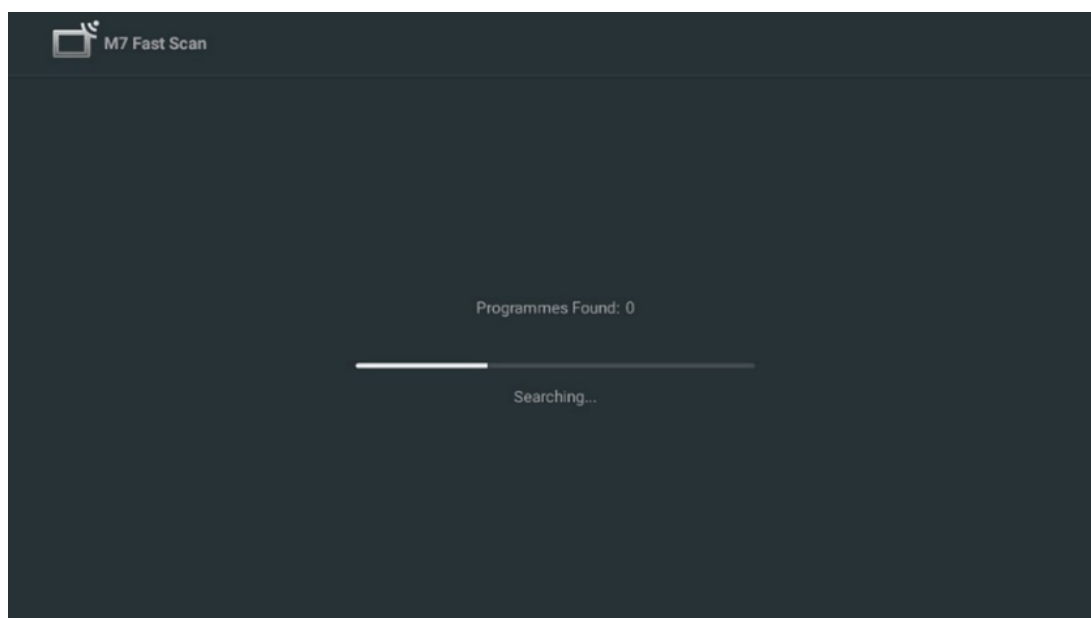

Если вы хотите отменить текущий поиск, нажмите кнопку **Назад**. Каналы, которые уже были найдены, будут сохранены в списке каналов. После завершения первоначальной настройки на экране появятся результаты. Нажмите кнопку **ОК**, чтобы завершить настройку.

### **Установка местного спутникового оператора**

Если доступно, выберите оператора из списка для страны расположения вашей установки. Каналы будут отсортированы в соответствии с сортировкой каналов LCN выбранного оператора.

### **Другие**



Выберите этот вариант установки, если вы хотите запрограммировать спутниковые каналы по отдельности.

Экран вашего телевизора разделен на три колонки. Для перемещения по колонкам нажимайте кнопки направления вверх/вниз и влево/вправо на пульте дистанционного управления.

**1<sup>st</sup> Column - Satellite:** Выберите нужный спутник из списка и нажмите кнопку **OK**, чтобы выбрать его.

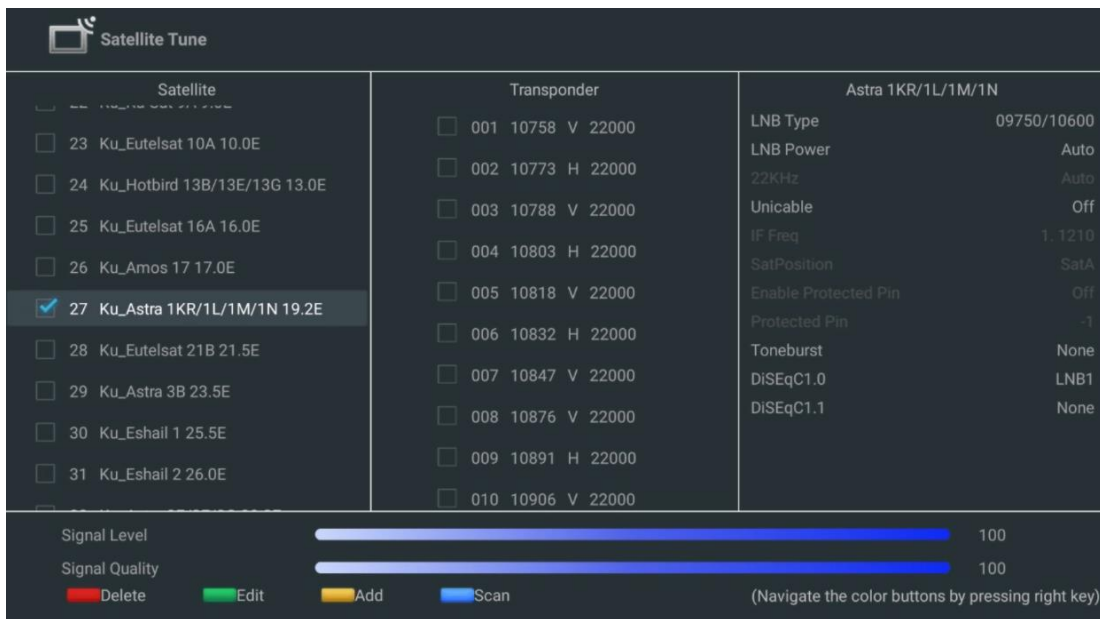

**2<sup>nd</sup> колонка - транспондер:** Выберите и отметьте отдельные транспондеры из списка, если вы хотите просканировать не весь спутник, а только определенные транспондеры.

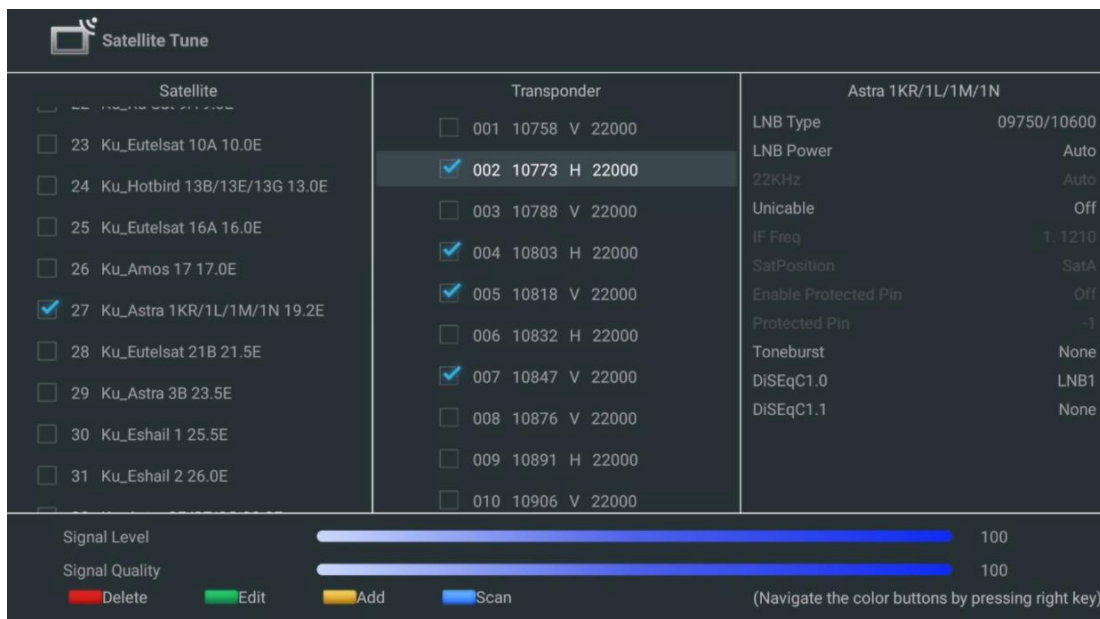

**3<sup>rd</sup> Column - Reception Characteristics (Характеристики приема):** Установите характеристики приема выбранного вами спутника, например, Unicable On / Off или DiSEqC позицию выбранного спутника. По умолчанию в этой колонке установлен прием на один спутник.

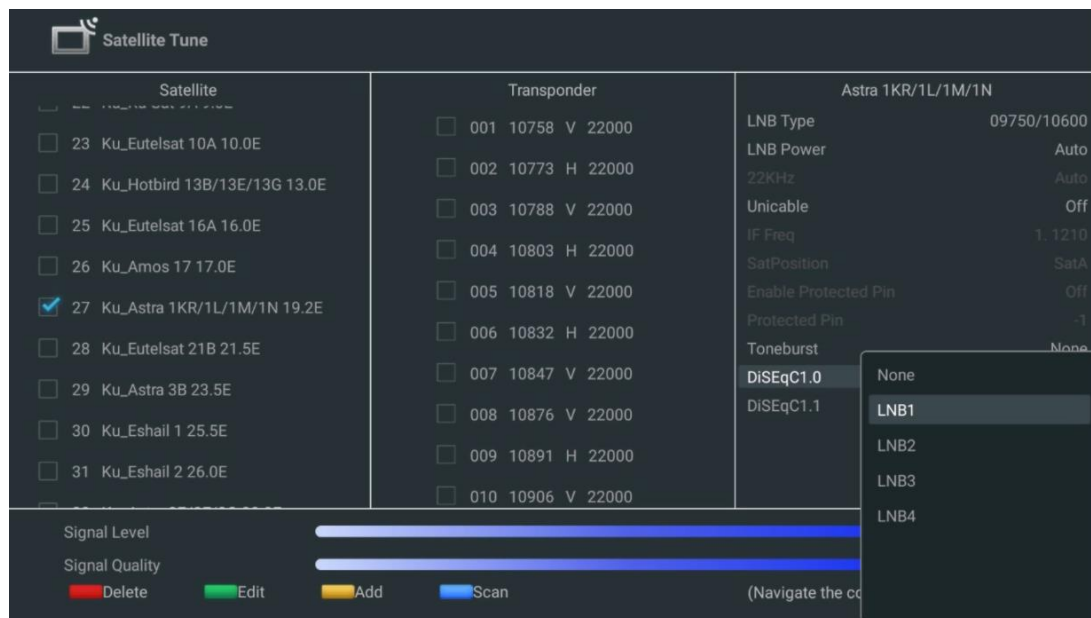

**Примечание:** Функциональность **кнопок Color** обозначена в нижней части экрана.

Нажмите красную кнопку, чтобы удалить спутник или спутниковый транспондер из списка. Нажмите зеленую кнопку, чтобы отредактировать спутник или спутниковый транспондер из списка.

Нажмите желтую кнопку, чтобы добавить спутники или спутниковые транспондеры.

Нажмите синюю кнопку, чтобы начать поиск спутниковых трансляций со спутника или с одного спутникового транспондера.

**Примечание:** Если уровень и качество сигнала не отображаются для выбранного спутника, с помощью кнопок направления выберите другой спутниковый транспондер из списка во второй колонке, чтобы проверить прием спутника. Этот шаг может потребоваться, если первый транспондер в списке неактивен. Чтобы продолжить поиск по всему спутнику, отмените выбор транспондеров и нажмите синюю кнопку, чтобы начать поиск.

После завершения установки спутниковых каналов вы можете установить другие тюнеры, если ваш телевизор также подключен к антенному или кабельному телевидению, или выберите Пропустить, чтобы продолжить установку телевизора.

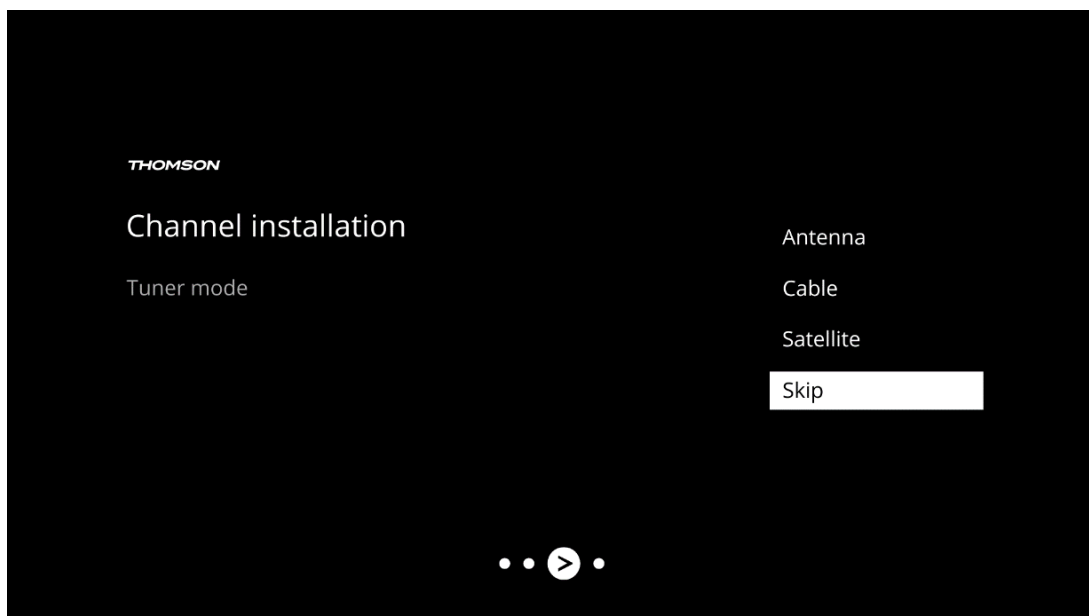

## 8 Проверьте настройки

Пожалуйста, проверьте настройки режима тюнера в системных настройках. Если вы хотите изменить страну/регион или тип установки канала, выделите соответствующий пункт меню и нажмите **OK**. Для настройки параметров обратитесь к предыдущему пункту установки.

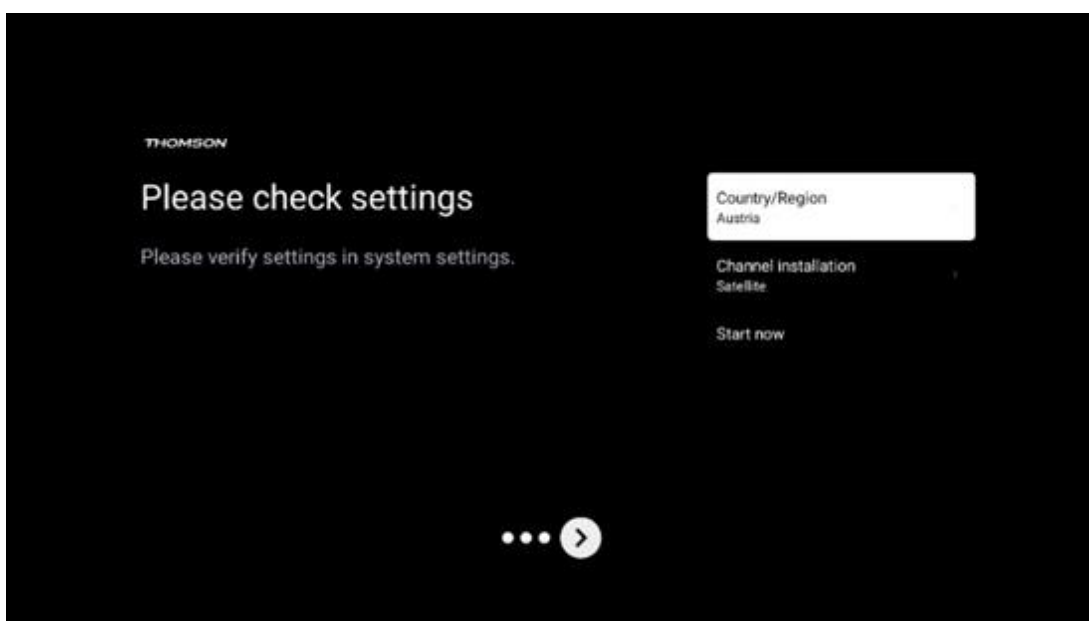

Если параметры установки заданы правильно, нажмите Start now, чтобы перейти к окончательной установке,

Пожалуйста, подождите, пока телевизор завершит процесс настройки. Это может занять несколько минут. Это время необходимо для завершения окончательной установки в зависимости от выбранных вами настроек.

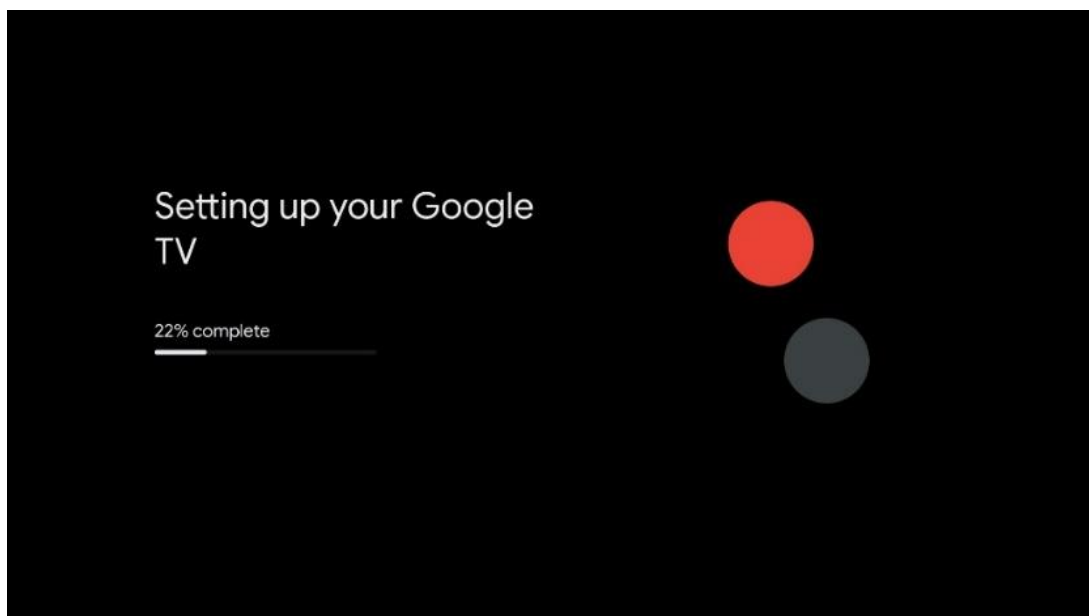

## 9 Главный экран

Главный экран является центральным элементом вашего телевизора. С главного экрана можно запустить любое установленное приложение, запустить приложение Live TV для просмотра телепередач, посмотреть фильм из различных потоковых приложений или переключиться на устройство, подключенное к порту HDMI. Вы также можете в любой момент выйти из любого приложения и вернуться на главный экран, нажав кнопку Home на пульте дистанционного управления.

В первой строке (Top picks for you) будет предложено содержимое потоковых приложений, установленных на вашем телевизоре, в соответствии с критериями поиска в истории поиска. Здесь же вы найдете прямой выбор последнего выбранного входного соединения телевизора. В этой строке, на первой позиции, вы также найдете поле выбора последнего выбранного источника входного сигнала, если на этом устройстве включена функция управления HDMI CEC.

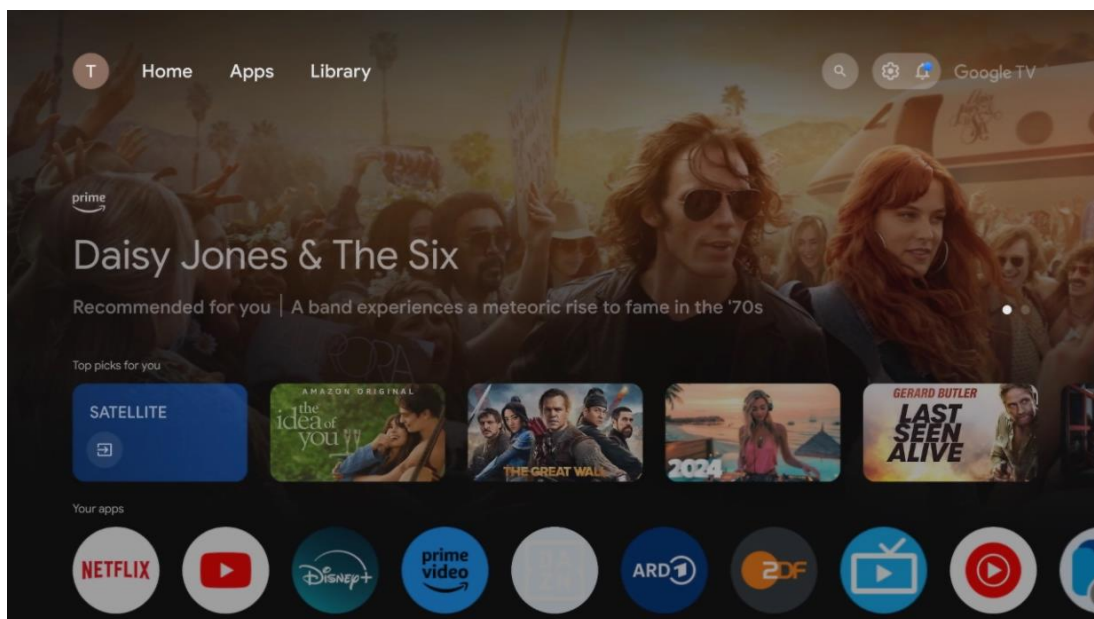

**Примечание:** В зависимости от настроек телевизора и выбора страны при первоначальной настройке, главное меню может содержать различные элементы.

Вторая строка (Your apps) - это строка приложений. Здесь находятся наиболее важные приложения для потоковых сервисов, таких как Netflix или YouTube, а также для прямого эфира и MMP (мультимедийный плеер).

Выберите приложение с помощью кнопок направления на пульте ДУ и подтвердите свой выбор кнопкой **OK**, чтобы запустить выбранное приложение.

Выберите приложение и нажмите и удерживайте кнопку **OK**, чтобы удалить выбранное приложение из ряда избранных, переместить его на новое место или запустить.

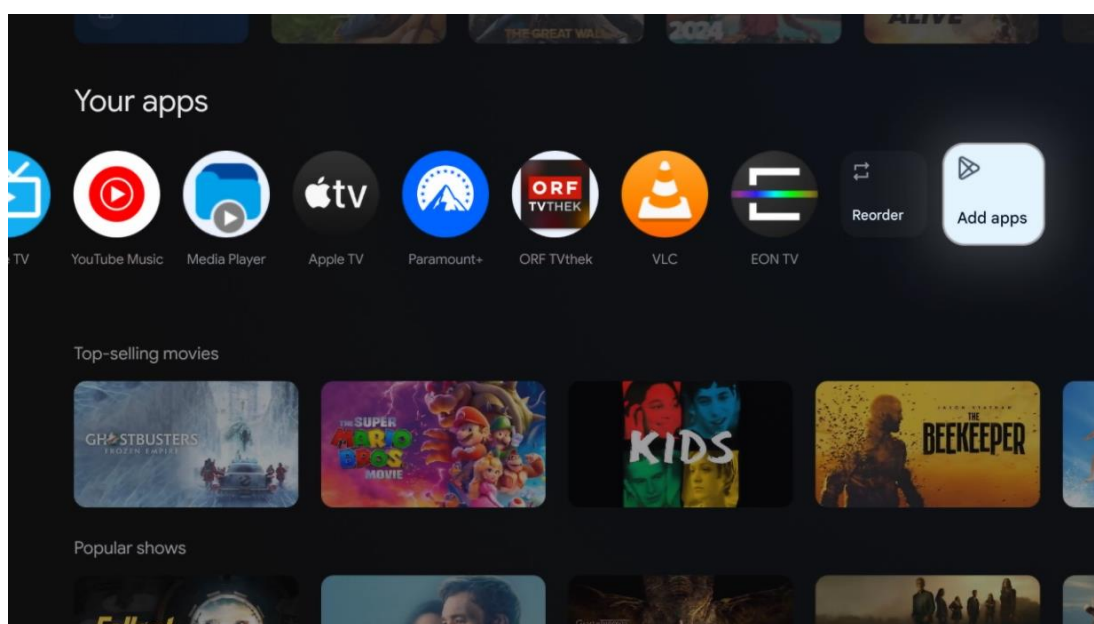

На предпоследней и последней позиции в этом ряду вы найдете поля с опциями Упорядочить и Добавить приложения. Выберите эти опции, чтобы изменить порядок приложений в этом ряду или добавить новое приложение в этот ряд избранных приложений.

Работа приложения прямого эфира и мультимедийного проигрывателя описана в отдельной главе Меню.

Далее на главном экране вы найдете дополнительные каналы, отображаемые по жанрам или категориям потокового контента.

## 9.1 Аккаунт Google

Перейдите к значку своего профиля в левом верхнем углу и нажмите **OK**. Выделите значок профиля и нажмите **OK**.

Здесь вы можете изменить настройки своего профиля, добавить новые аккаунты Google или управлять уже существующими.

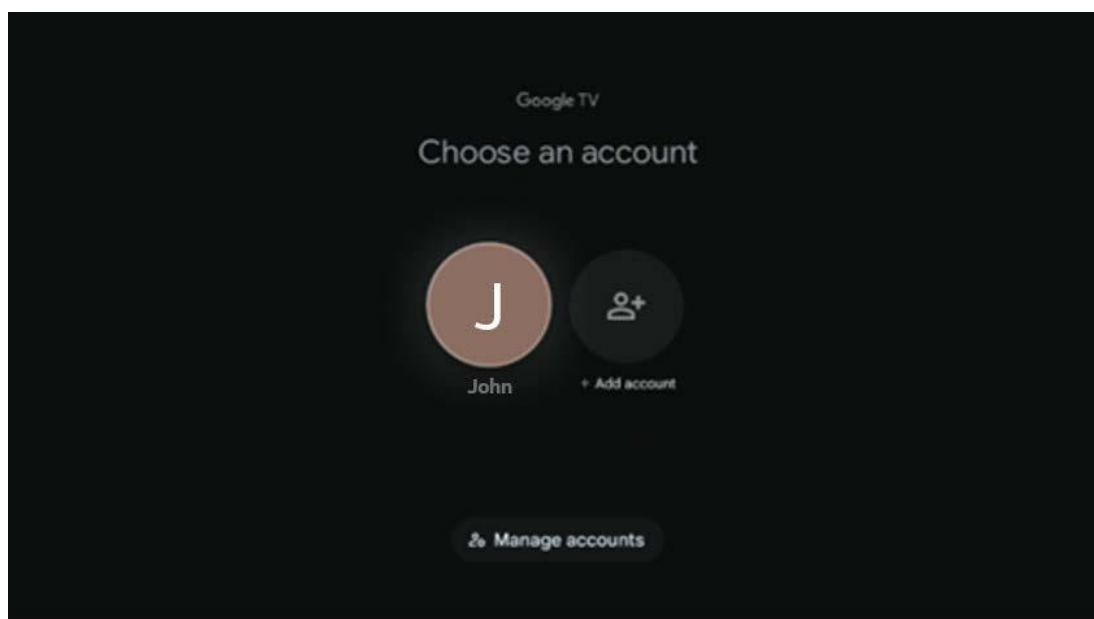

## 9.2 Приложения

Выберите вкладку Apps на главном экране, чтобы отобразить приложения, установленные на телевизоре. Чтобы установить приложение, перейдите в строку поиска и введите название приложения. Это запустит поиск в магазине Google Play.

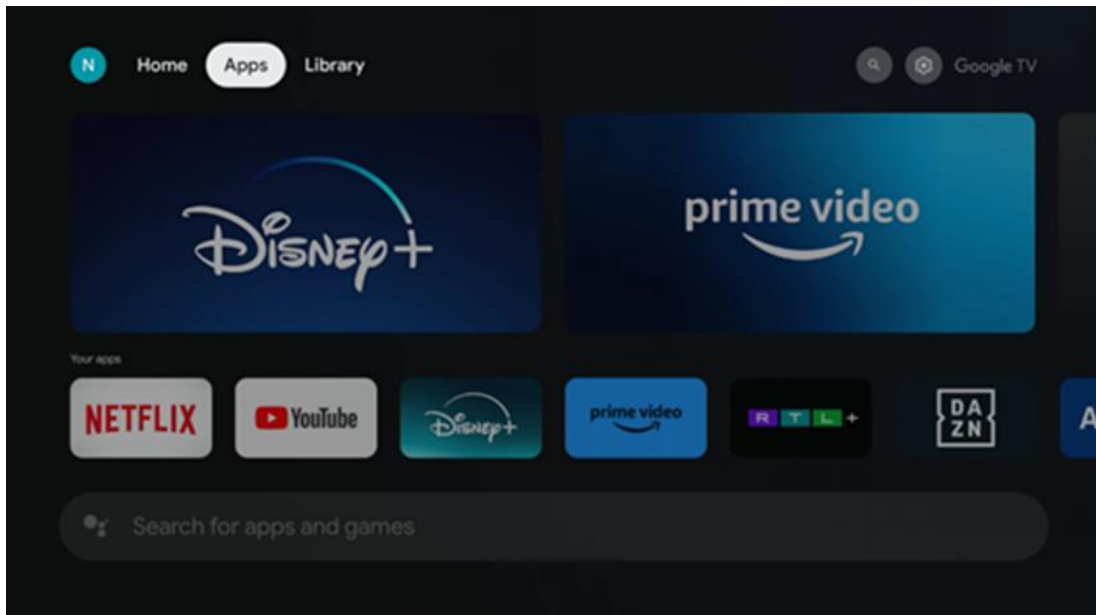

### 9.3 Библиотека

Выберите вкладку "Библиотека" на главной странице, чтобы воспроизводить потоковый контент, который вы уже приобрели или взяли напрокат, на телевизоре или мобильных устройствах, таких как мобильный телефон или планшет, используя свою учетную запись Google.

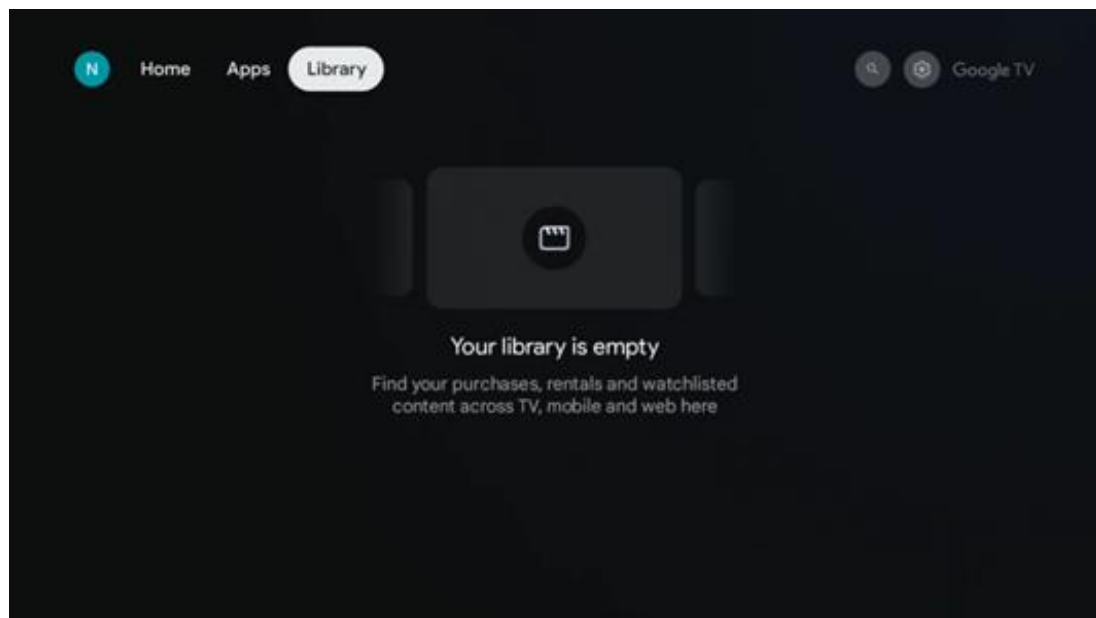

## 9.4 Телевизионный поиск Google

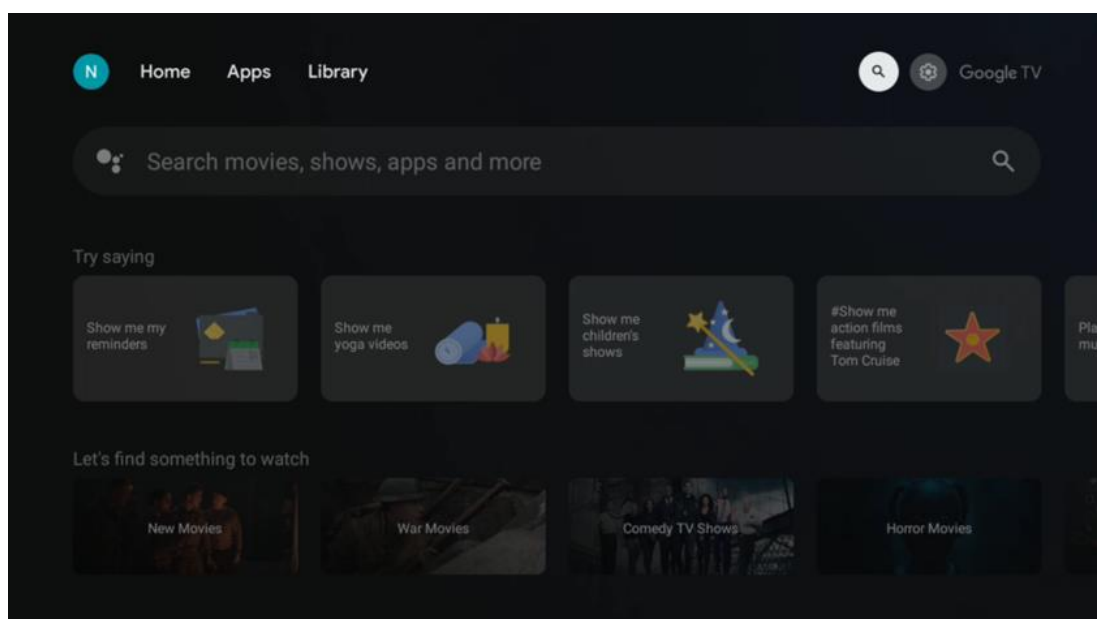

Инструменты поиска расположены в правом верхнем углу экрана. Вы можете ввести слово для начала поиска с помощью виртуальной клавиатуры или воспользоваться голосовым поиском с помощью микрофона, встроенного в пульт дистанционного управления. Переместите фокус на нужную опцию и нажмите **OK**, чтобы продолжить.

Голосовой поиск - нажмите значок микрофона, чтобы запустить функцию голосового поиска. В верхней части экрана появится поле голосового поиска Google. Задайте свой вопрос Google, и телевизор ответит вам. Для местных поисковых запросов важно, чтобы язык меню телевизора был установлен на местный язык.

Поиск по клавиатуре - Выберите строку поиска и нажмите **OK**. На экране появится виртуальная клавиатура Google. Введите вопрос, на который вы хотите получить ответ.



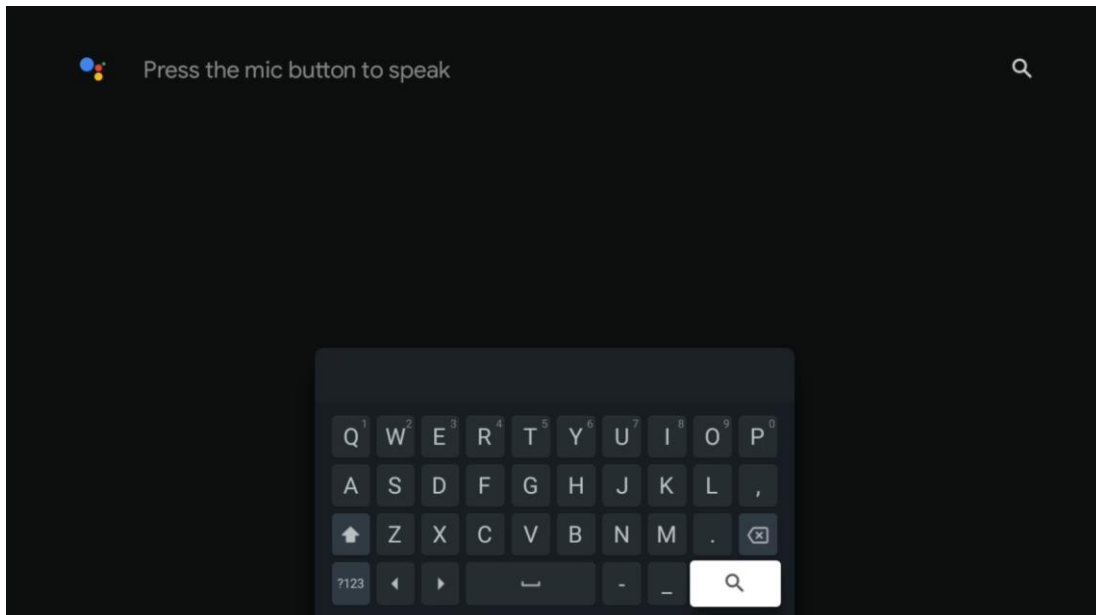

## 9.5 Уведомление

Кнопка уведомления появляется только в том случае, если есть одно или несколько непрочитанных уведомлений. Чтобы проверить их, перейдите к значку "Настройки", который откроет подменю. В нижней части подменю вы сможете найти все последние уведомления.

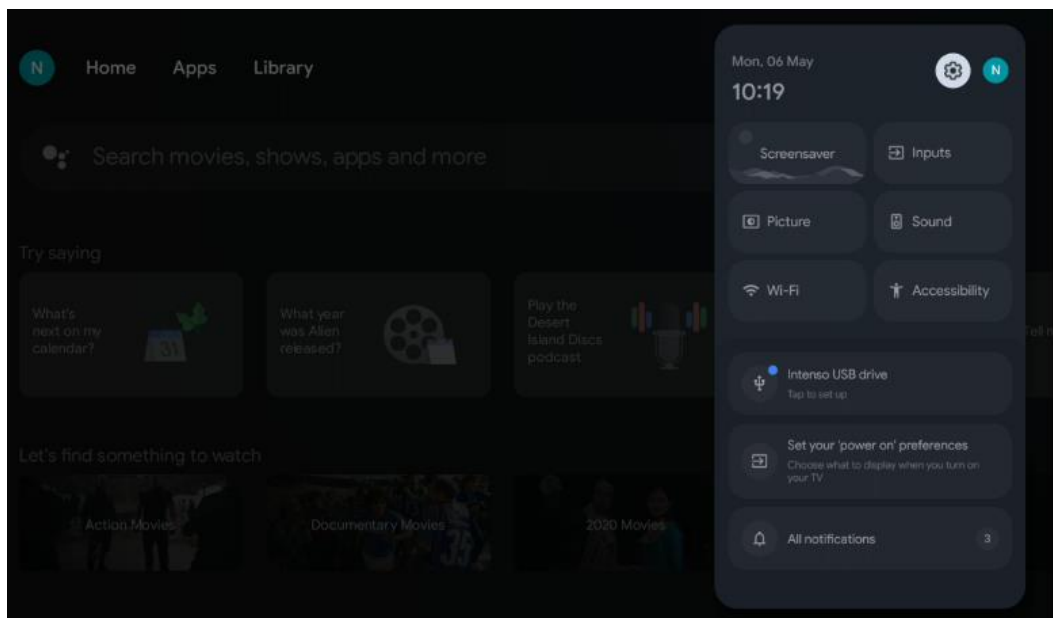

## 10 Настройки

Чтобы просмотреть полный список доступных настроек, перейдите на главный экран, нажав кнопку Главный экран. Нажмите на кнопку Настройки в правом верхнем углу.

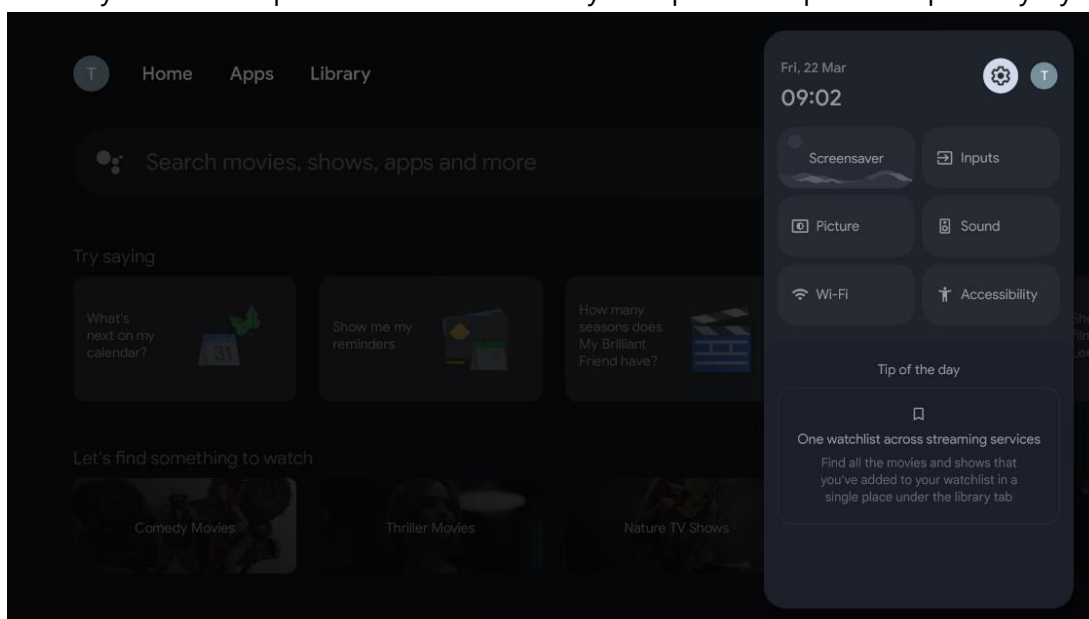

\* Вышеуказанные фотографии приведены только для справки, пожалуйста, обратитесь к продукту для деталей.

### 10.1 Задайте имя вашего устройства

В этом меню вы можете выбрать название телевизора из списка предложенных имен. Вы также можете присвоить телевизору собственное имя.

Это важно для работы функции Chromecast, так что ваш телевизор будет идентифицирован с правильным именем. Присвоив имя телевизору, вы также сможете правильно идентифицировать его в домашней сети.

## 10.2 Каналы и входы

Сканирование доступных каналов и доступных входов.

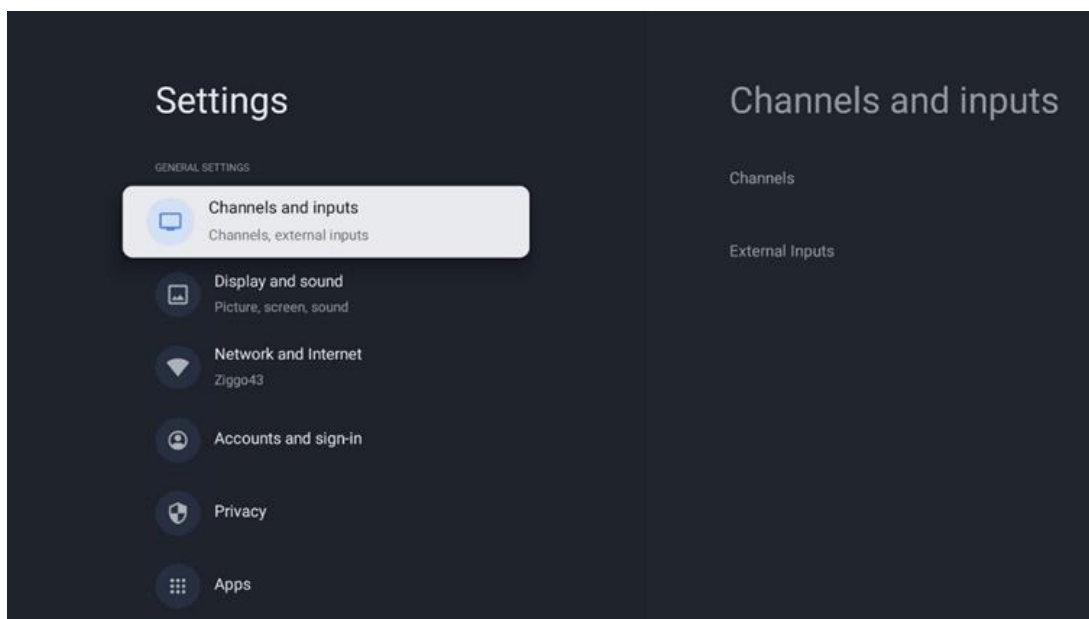

### 10.2.1 Каналы

Выберите Режим тюнера и нажмите **OK**, чтобы продолжить. Затем выделите один из доступных вариантов: Антенна, Кабель или Спутник. Нажмите **OK**, а затем нажмите **Back** на пульте дистанционного управления, чтобы просмотреть параметры настройки. В зависимости от выбранного режима тюнера будут доступны различные варианты настройки.

**Примечание:** Перед сканированием каналов может потребоваться ввести PIN-код для продолжения. Вы можете установить PIN-код, впервые открыв приложение Live TV. Этот PIN-код понадобится для различных функций телевизора, таких как повторное сканирование каналов, настройка родительского контроля или сброс телевизора к заводским настройкам. Кроме того, вам может быть предложено ввести PIN-код после завершения сканирования каналов в процессе первоначальной установки.

**Примечание:** Меню дальнейших настроек актуально только в том случае, если последним входом является Satellite. Для любого другого входа будут доступны только "Сканирование каналов" и "Виртуальная клавиатура".

#### 10.2.1.1 Сканирование каналов

##### 10.2.1.1.1 Антенна

Выберите Антенна в подменю Режим тюнера и нажмите кнопку **Назад**, чтобы вернуться в меню Сканирование каналов.

Выберите подменю Satellite Auto Scan или Antenna Manual Scan и нажмите **OK**. Введите PIN-код, чтобы продолжить сканирование каналов.

- **Антенна Автосканирование:** Нажмите кнопку **OK** на пульте ДУ, чтобы выполнить автоматический поиск каналов DVB-T/T2.
- **Антенна Ручное сканирование:** Выберите радиочастотный канал с помощью кнопок направления вправо/влево. Будут показаны уровень сигнала и качество сигнала выбранного канала. Выберите Start Scan и нажмите **OK**, чтобы начать сканирование выбранного радиочастотного канала. Найденные каналы будут сохранены в списке каналов.
- **Обновление сканирования (автосканирование антенны):** Нажмите кнопку **OK**, чтобы включить/выключить функцию сканирования обновлений. Если эта функция включена, вы будете обновлять информацию о списке каналов, нажимая кнопку Antenna Auto Scan.

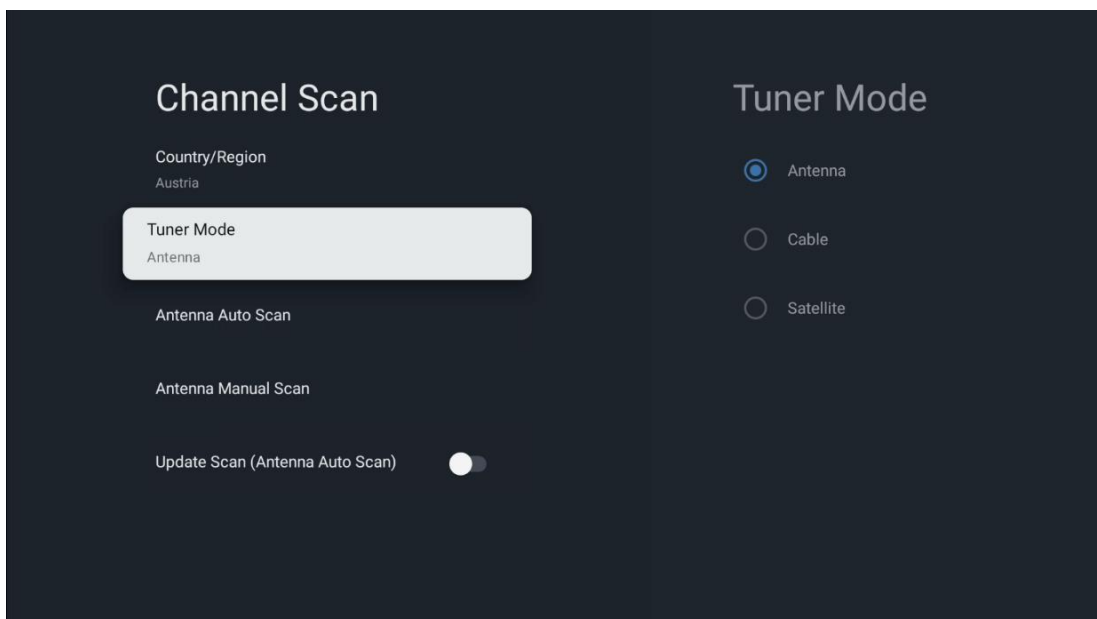

### 10.2.1.1.2 Кабель

Выберите Кабель в подменю Режим тюнера и нажмите кнопку **Назад**, чтобы вернуться в меню Сканирование каналов.

Выберите подменю Кабельное автосканирование или Кабельное ручное сканирование и нажмите **ОК**. Введите PIN-код, чтобы продолжить сканирование каналов.

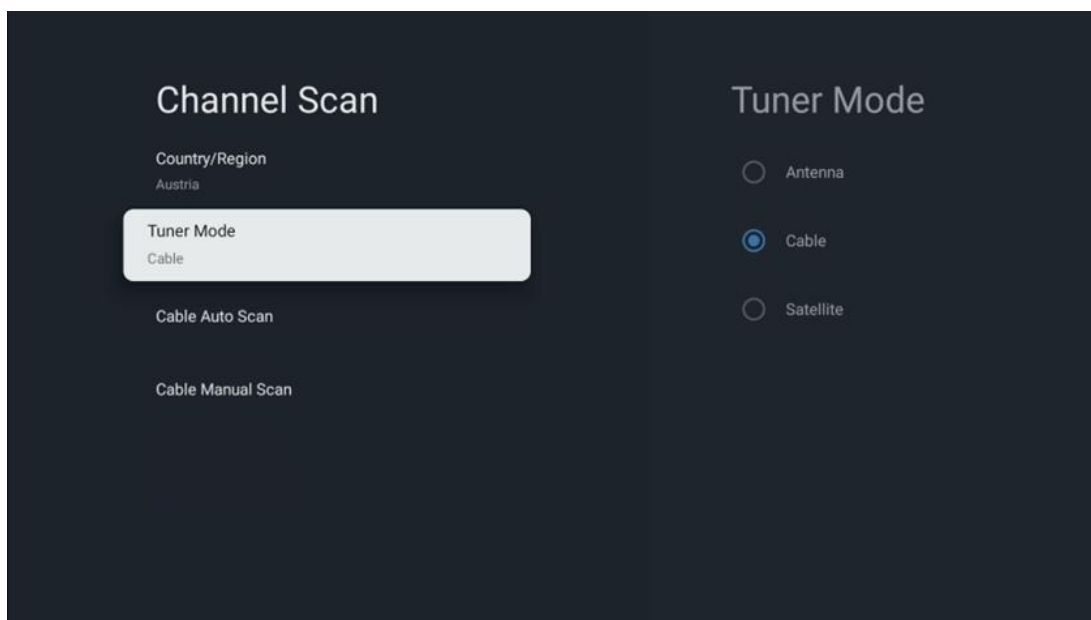

#### Автоматическое сканирование кабеля

Выберите своего кабельного оператора или выберите **Другие** и нажмите кнопку **ОК** на пульте дистанционного управления, чтобы выполнить автоматический поиск цифровых и аналоговых каналов DVB-C.

#### Сканирование оператором

В зависимости от выбранной страны, провайдеры кабельного телевидения DVB-C могут быть перечислены при первоначальной установке каналов и в списке операторов в настройках.

#### Другие

Если вы принимаете сигнал DVB-C от провайдеров кабельного телевидения, не имеющих специального назначения, выберите опцию **Другие**. Нажмите **ОК**, чтобы начать поиск каналов. В меню Поиск каналов вы можете выбрать один из трех вариантов поиска каналов: **Полный**, **Расширенный** или **Быстрый**.

- **Полный:** Автоматический поиск всех доступных каналов DVB-C.
- **Расширенный:** Автоматический поиск всех доступных DVB-C каналов. Для этой опции необходимо ввести параметры приема DVB-C провайдера, частоту и идентификатор сети. При использовании этой опции поиска каналы сортируются по LCN кабельных провайдеров.

- **Быстрый:** Автоматический поиск всех доступных каналов DVB-C. Это позволит найти все доступные кабельные транспондеры со стандартными символами.

### Кабельное ручное

Нажмите кнопку **OK**, чтобы войти в настройки сканирования. Кнопками направления влево/вправо выберите номер канала или частоту, на которой вы хотите выполнить ручное сканирование одного транспондера DVB-C канала.

### 10.2.1.1.3 Спутни

#### Указание по установке спутниковых каналов для телевизоров Thomson, установленных в Австрии или Германии:

Наши телевизоры Thomson оснащены функцией предварительной настройки спутниковых каналов, которая может быть выбрана и выполнена только при первоначальной установке телевизора. Эта функция доступна **только в** том случае, если при первоначальной установке телевизора в качестве страны установки были выбраны Австрия или Германия. Эта функция будет выполняться **только** при первоначальной установке телевизора, когда вы устанавливаете спутниковые каналы.

Выберите Satellite в подменю Tuner Mode и нажмите кнопку **Back**, чтобы вернуться в меню Channel Scan.

Выберите подменю Спутниковое автосканирование и нажмите **OK**. Введите PIN-код, чтобы продолжить сканирование каналов.

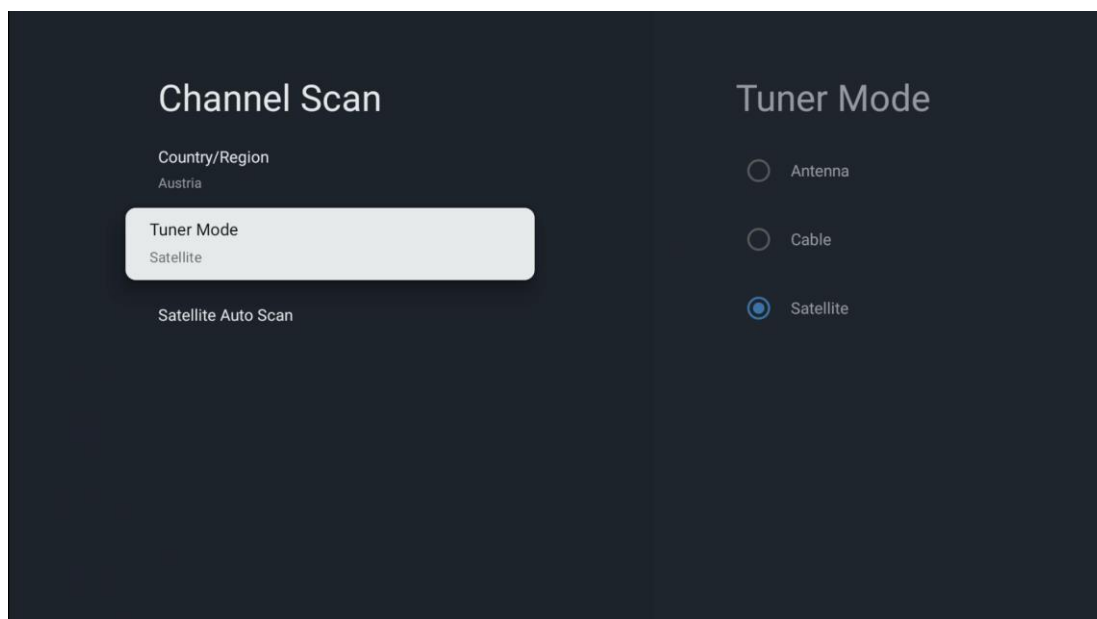

Подробное объяснение установки спутника можно найти в главе 7.3 данного руководства пользователя.

## 10.2.1.2 Настройка цифрового канала

### 10.2.1.2.1 Настройка субтитров

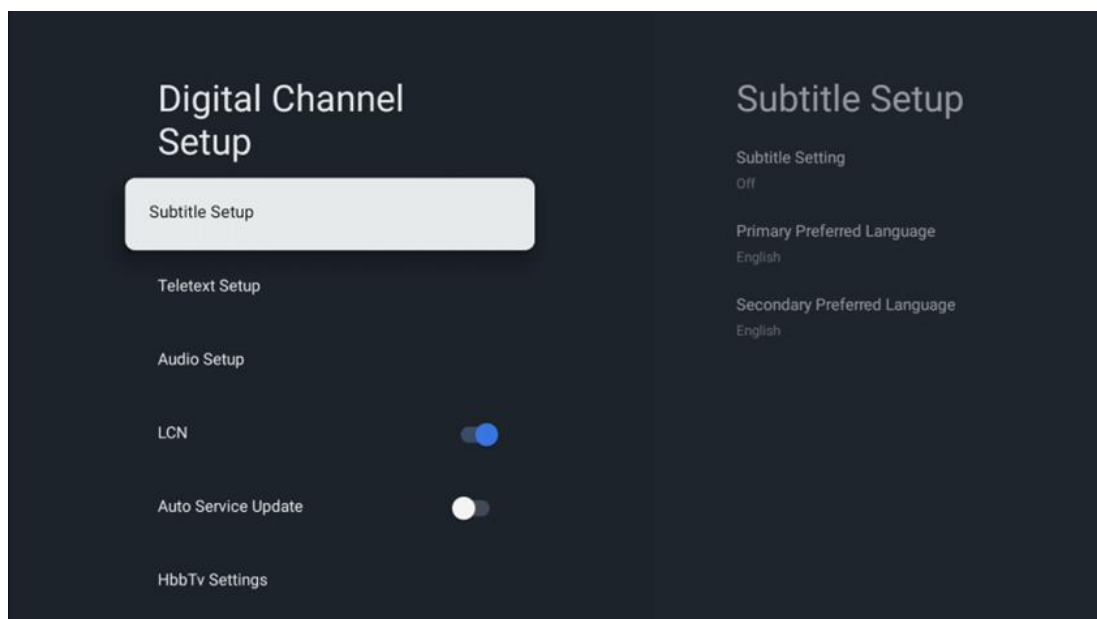

- **Настройка субтитров:** Установите для этого параметра значение "Выкл.", "Основные" или "Слышимость". Если выбрано значение Hearing Impaired, то субтитры будут содержать дополнительные описания для глухих и слабослышащих зрителей.
- **Основной предпочтительный язык:** Установите один из перечисленных языков в качестве первого предпочтительного языка цифровых субтитров.
- **Вторичный предпочтительный язык:** Установите один из перечисленных языков в качестве второго предпочтительного языка цифровых субтитров. Если основной язык, выбранный в параметре "Язык цифровых субтитров", недоступен, субтитры будут отображаться с помощью этой настройки.

### 10.2.1.2.2 Настройка телетекста

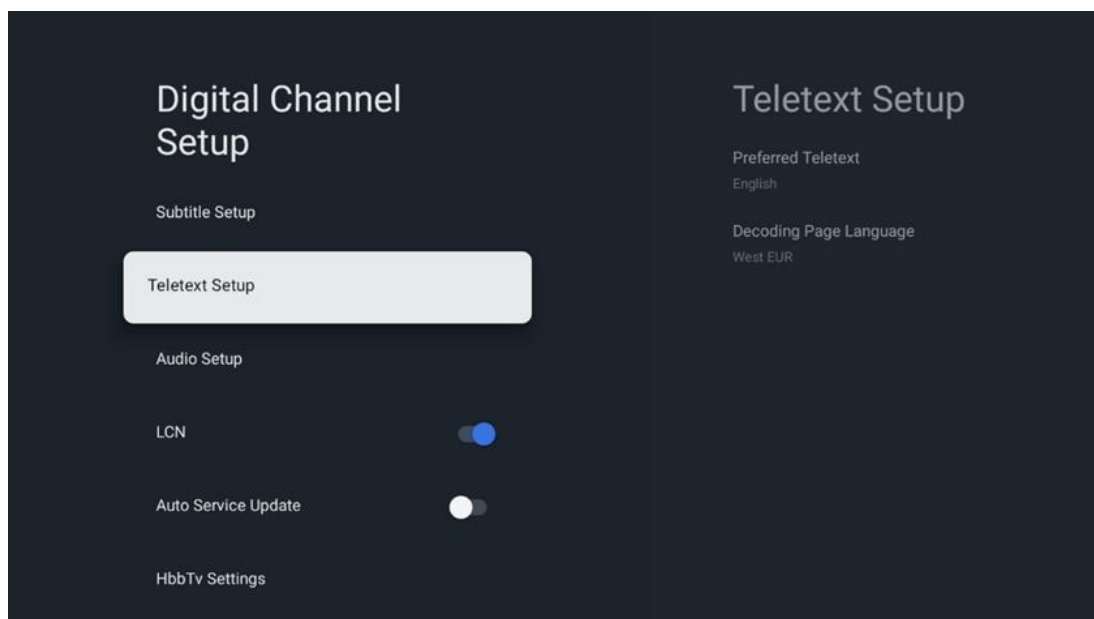

- **Предпочтительный телетекст:** Установка языка телетекста для цифровых передач.
- **Язык страницы декодирования:** Установка языка страницы декодирования для отображения телетекста.

### 10.2.1.2.3 Настройка звука

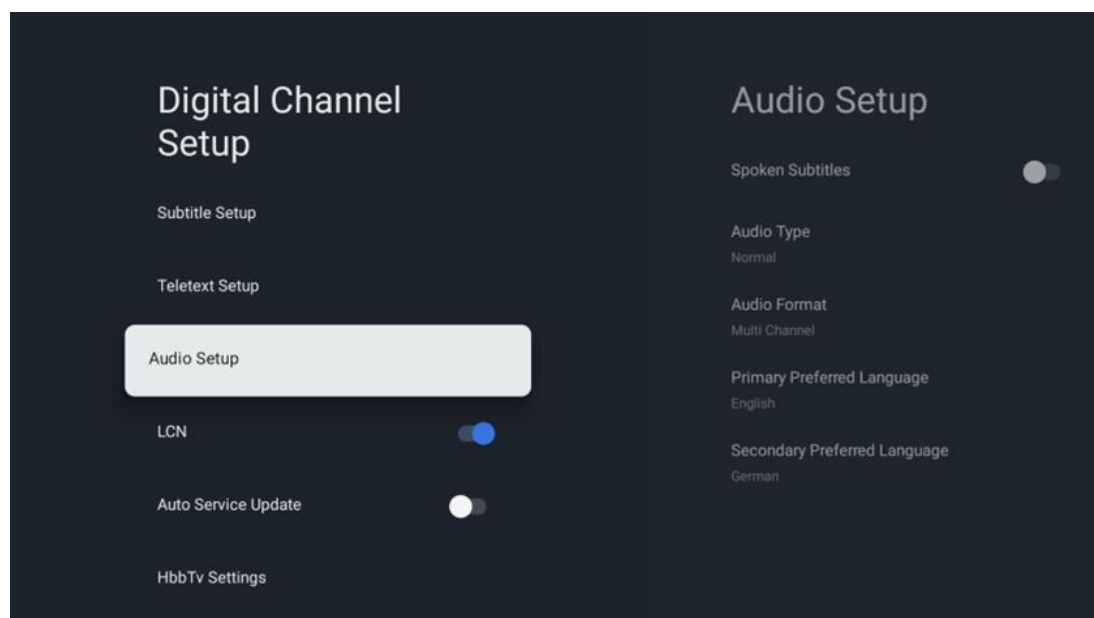

- **Озвученные субтитры:** Если включено, субтитры будут также читаться вслух.
- **Тип звука:** Выберите опцию Hearing Impaired, если телевизор предназначен для использования человеком с проблемами слуха.



- **Формат аудио:** Выберите Стерео или Многоканальный, в зависимости от настроек вашей аудиосистемы.
- **Основной предпочтительный язык:** Установите один из перечисленных вариантов языка в качестве первого предпочтительного языка аудио.
- **Вторичный предпочтительный язык:** Установите один из перечисленных вариантов языка в качестве второго предпочтительного языка аудио. Если основной язык, выбранный в параметре языка аудио, недоступен, звук будет воспроизводиться с использованием этой настройки.

#### 10.2.1.2.4 LCN

Логическая нумерация каналов (LCN) в цифровом телевидении присваивает уникальный номер каждому каналу в соответствии с информацией провайдера.

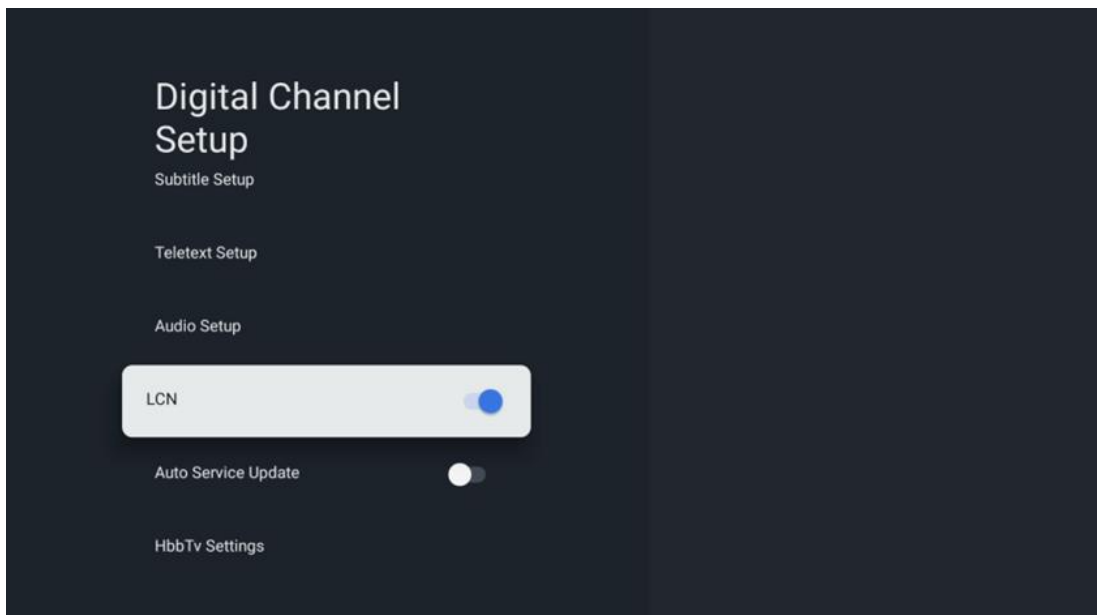

### 10.2.1.2.5 Обновление автосервиса

Если установить для параметра Автообновление услуг значение Вкл, телевизор будет автоматически обновлять и добавлять новые цифровые каналы или услуги.

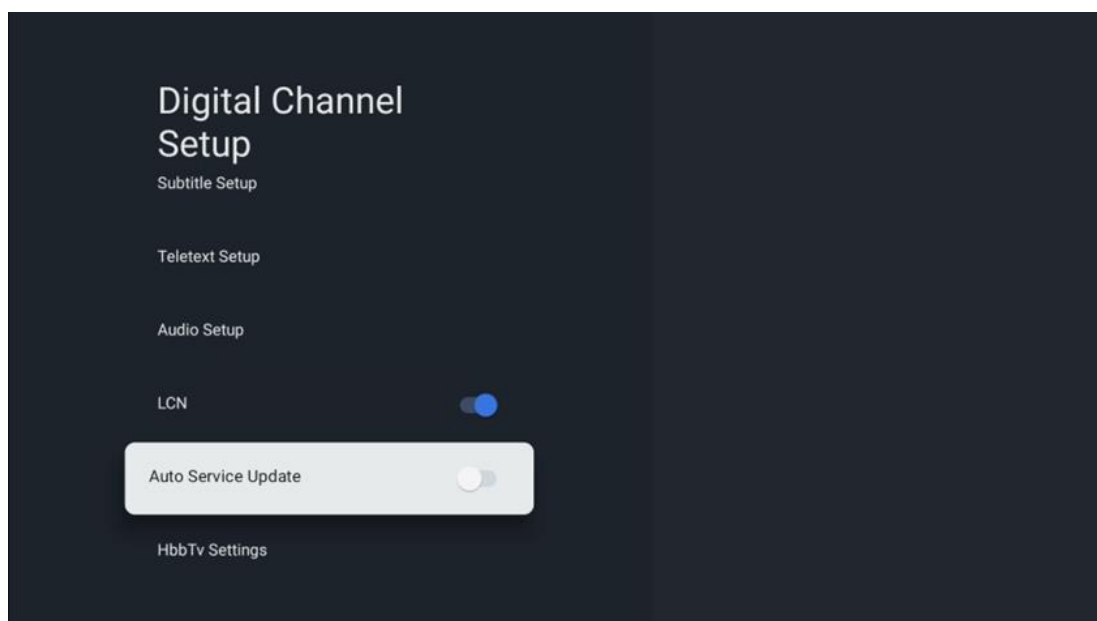

### 10.2.1.2.6 Настройки HbbTv

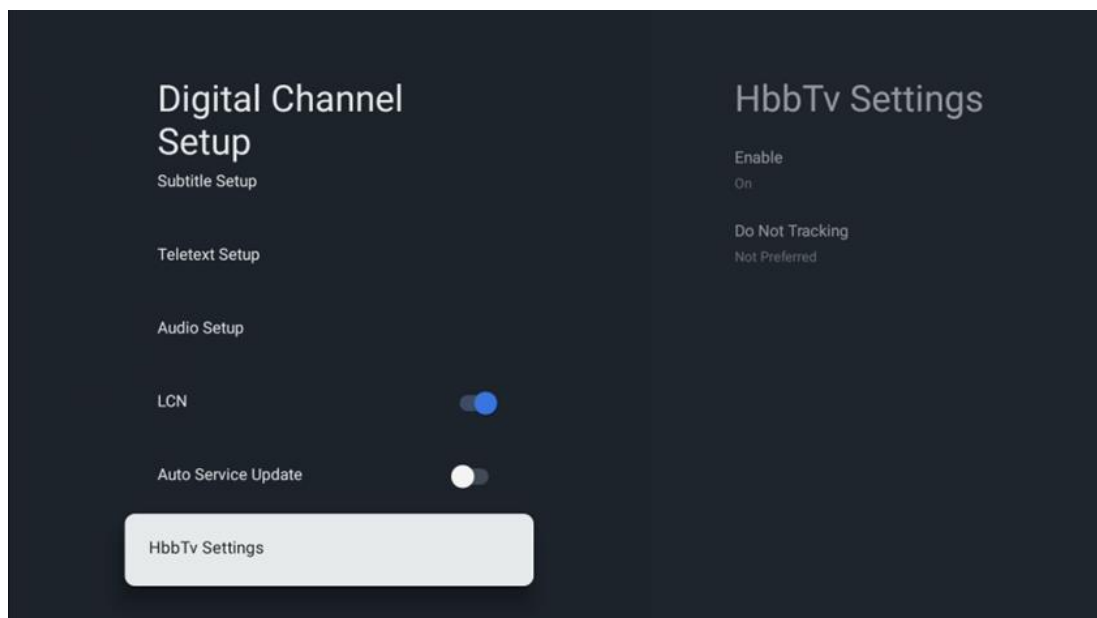

- **Включить:** Включить или выключить HbbTv.
- **Не отслеживать:** Если этот параметр включен, он отключает отслеживание на каналах с функцией HbbTv. Обычно каналы отслеживают ваши данные только в рекламных целях.

### 10.2.1.3 Электронный программный гид (EPG)

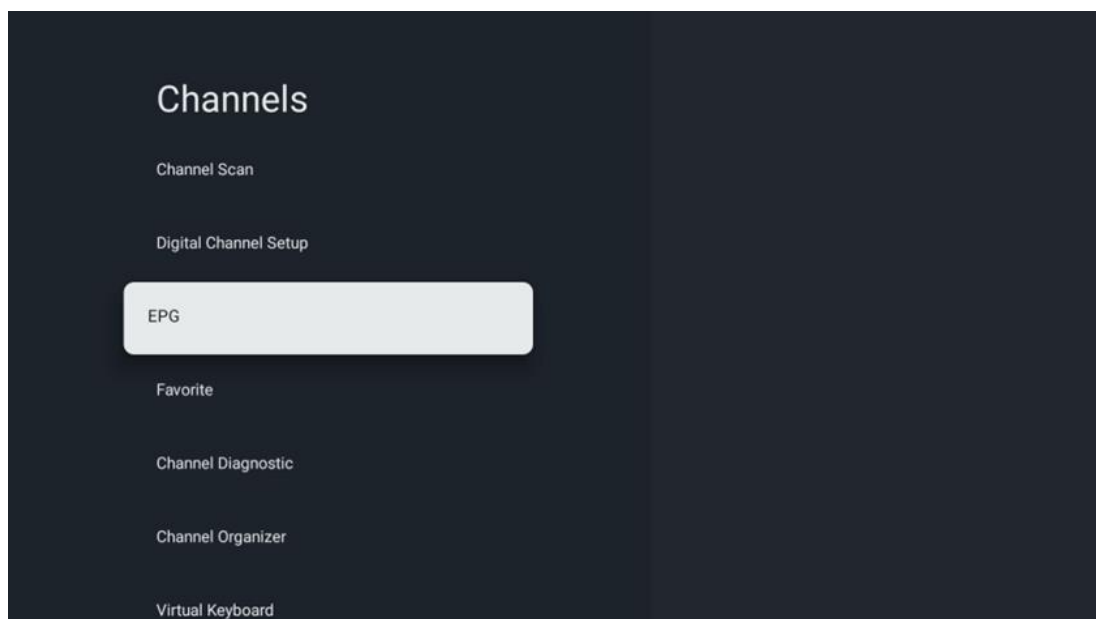

При нажатии кнопки **OK** на пульте дистанционного управления телевизор перенаправляет вас в приложение Live TV и открывает EPG. Оцените удобство функции электронного программного гида (EPG) на вашем телевизоре, позволяющей без труда просматривать расписание каналов, доступных в данный момент в списке каналов. Обратите внимание, что доступность этой функции зависит от программы.

Кроме того, в режиме Live TV можно получить доступ к электронному программному гиду, просто нажав кнопку **OK** и выбрав пункт Program guide. Чтобы вернуться к режиму Live TV, нажмите кнопку **Back** на пульте ДУ.

Перемещайтесь по программному гиду с помощью кнопок направления на пульте дистанционного управления. Используйте кнопки направления вверх/вниз или кнопки Program +/- для просмотра каналов, а кнопки направления вправо/влево - для выбора нужного события на выделенном канале. Подробная информация, такая как полное название события, время начала и окончания, дата, жанр и краткое описание, будет отображаться в нижней части экрана, если это возможно.

Чтобы получить дополнительную информацию о выделенном событии, нажмите кнопку **OK**. Выберите Просмотр, если программа выходит в эфир в данный момент.

Чтобы просмотреть события за предыдущий или следующий день, просто нажмите красную или зеленую кнопки соответственно. Чтобы добавить или удалить каналы в/из избранного, просто нажмите желтую или синюю кнопки соответственно. Эти функции назначаются цветным кнопкам на пульте дистанционного управления, если таковые

имеются. Обратитесь к экранным инструкциям, чтобы узнать о конкретных функциях каждой кнопки.

Обратите внимание, что гид будет недоступен, если источник входного сигнала телевизора заблокирован. Вы можете заблокировать/разблокировать источник входного сигнала, перейдя в Настройки живого ТВ > Опции ТВ > Опции каналов > Родительский контроль > Источник заблокирован.

#### 10.2.1.4 Любимый

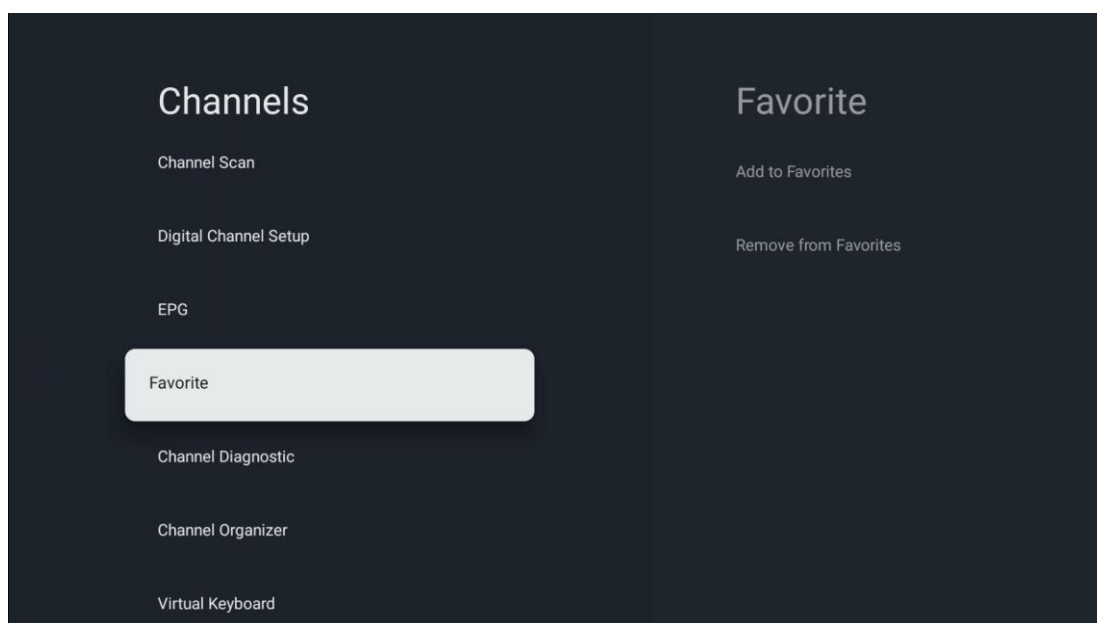

##### 10.2.1.4.1 Добавить в избранное

Добавьте наиболее просматриваемые или любимые каналы в список избранных, выполнив следующие действия:

- На главном экране выберите приложение Live TV и нажмите **OK**, чтобы открыть его, или нажмите кнопку **Live TV** на пульте дистанционного управления.
- Выберите канал, который вы хотите добавить
- Нажмите кнопку **Настройки** на пульте дистанционного управления и перейдите в раздел Каналы и входы > Каналы > Избранное
- Выберите Добавить в избранное и выберите, в какой список добавить этот канал.

Кроме того, можно добавить каналы в список избранных в меню приложения Live TV. Пожалуйста, обратитесь к главе 11.2.2.

**Примечание:** Один и тот же канал можно добавить в несколько списков избранного.

Чтобы просмотреть списки избранного, обратитесь к главе 11.2.4.

#### 10.2.1.4.2 Удалить из избранного

Удалите каналы из списка избранных, выполнив следующие действия:

- На главном экране выберите приложение Live TV и нажмите **OK**, чтобы открыть его, или нажмите кнопку **Live TV** на пульте дистанционного управления.
- Выберите канал, который вы хотите удалить
- Нажмите кнопку **Настройки** на пульте дистанционного управления и перейдите в раздел Каналы и входы > Каналы > Избранное
- Выберите Удалить из избранного и выберите, из какого списка удалить этот канал.

Также можно удалить каналы из списка избранных в меню приложения Live TV. Пожалуйста, обратитесь к главе 11.2.3.

**Примечание:** Если один и тот же канал находится в нескольких списках избранного, удаление его из одного списка не влияет на другие списки.

#### 10.2.1.5 Диагностика каналов

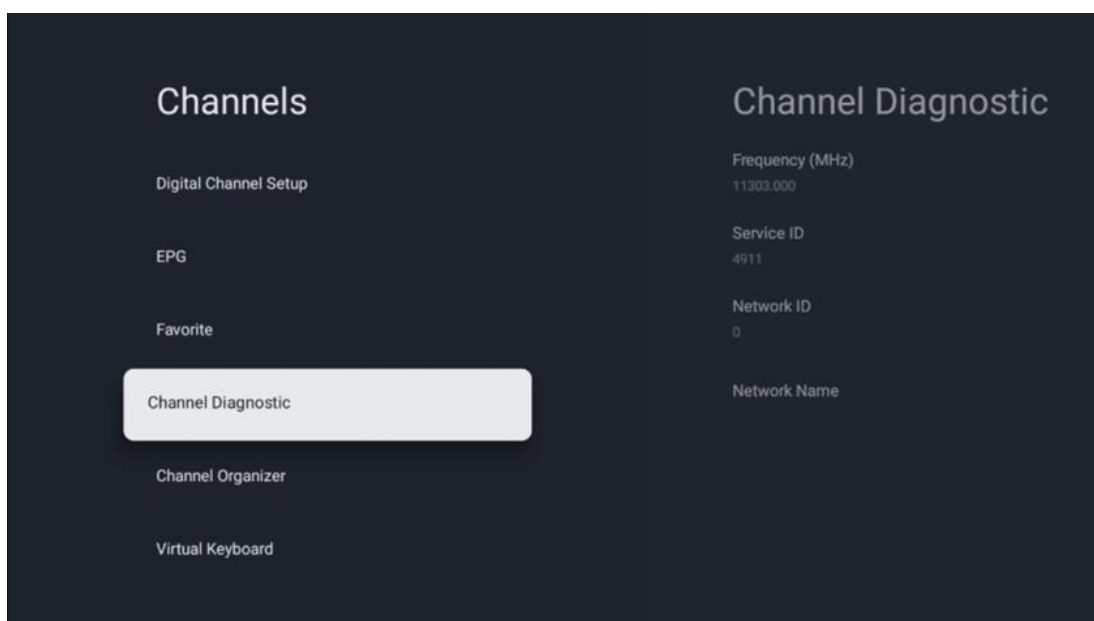

- **Частота (МГц):** Показывает частоту конкретного канала. При нажатии кнопки **OK** появляется всплывающее окно, в котором отображается частота канала, уровень и качество сигнала.
- **Service ID:** показывает Service ID конкретного канала.
- **Идентификатор сети:** Отображает сетевой идентификатор конкретного канала.
- **Имя сети:** Отображает название сети конкретного канала.

## 10.2.1.6 Органайзер каналов

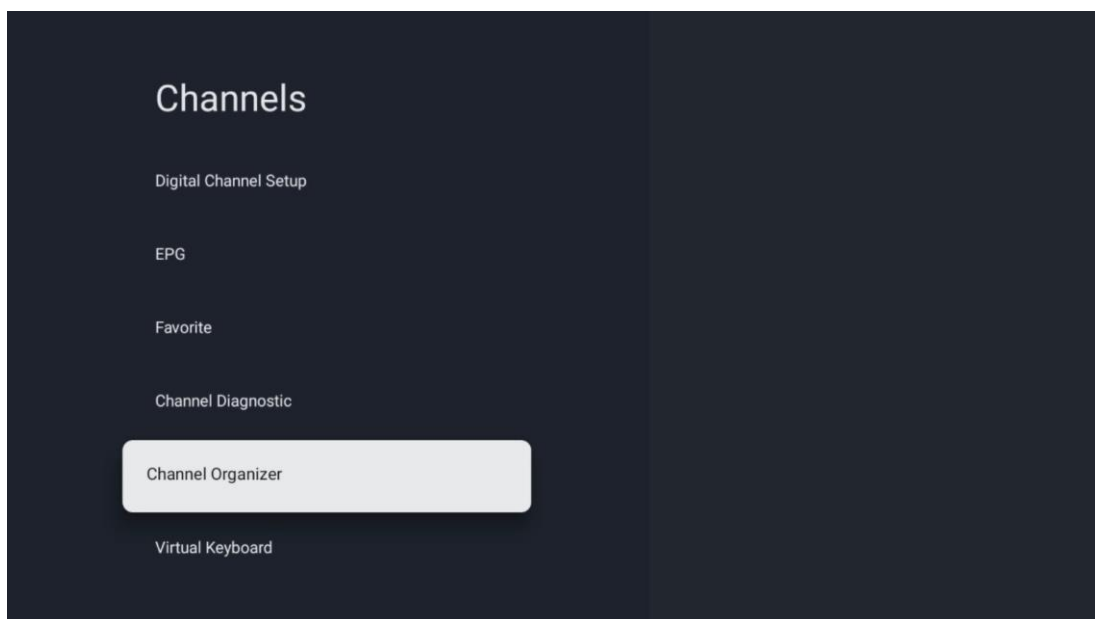

Чтобы отредактировать список каналов, сначала убедитесь, что функция LCN отключена в меню настроек цифровых каналов, выполнив следующие действия. Дополнительную информацию о функции LCN см. в главе 10.2.1.2.4.

- Откройте приложение Live TV
- Нажмите кнопку **Настройки**
- Перейдите в раздел Каналы и входы > Каналы > Настройка цифровых каналов > LCN. Выключите функцию LCN.
- Вернитесь к каналам, нажав кнопку **Назад**
- Выберите Органайзер каналов и нажмите кнопку **ОК**.

Выберите канал, в который необходимо внести изменения, и нажмите **ОК**. Доступны следующие опции:

### 10.2.1.6.1 Скрыть канал

Скрыть каналы из списка каналов. Нумерация каналов останется неизменной.

- Выберите канал, который нужно скрыть, и нажмите **ОК**.
- Выберите Скрыть во всплывающем меню и нажмите **ОК**.
- Нажмите **Назад**, чтобы вернуться в режим прямого эфира.

Чтобы убрать каналы, выполните следующие действия:

- Выберите канал, который нужно скрыть, и нажмите **ОК**.
- Выберите Unhide во всплывающем меню и нажмите **ОК**.
- Нажмите **Назад**, чтобы вернуться в режим прямого эфира.

### 10.2.1.6.2 Переключение каналов

Переключение положения каналов в списке каналов.

- Выберите канал и нажмите **ОК**.
- Выберите Swap во всплывающем меню и нажмите **ОК**, чтобы войти в режим замены.
- Выберите канал, положение которого вы хотите изменить, и нажмите **ОК**.
- Выделите другой канал, позицию которого вы хотите поменять местами, и нажмите синюю кнопку.
- Нажмите **ОК**, чтобы подтвердить действие.

Количество замененных каналов будет автоматически обновляться в соответствии с внесенными изменениями.

### 10.2.1.6.3 Канал EDIT

Редактирование информации о канале, например его номера или названия.

- Выберите канал, который нужно отредактировать, и нажмите **ОК**.
- Выберите Edit во всплывающем меню и нажмите **ОК**.
- Появятся всплывающие окна с номером и названием канала.
- Выберите информацию, которую вы хотите отредактировать, и нажмите **ОК**. Появится виртуальная клавиатура, позволяющая вводить настраиваемую информацию.
- Выберите ОК и нажмите **ОК** на пульте ДУ, чтобы подтвердить изменения.
- Нажмите **Назад**, чтобы вернуться в режим прямого эфира.

**Примечание:** Если вы введете номер или имя, которые заняты другим каналом, появится сообщение об ошибке, предлагающее ввести другую информацию.

### 10.2.1.6.4 Ввод канала

Переместите несколько каналов в другое положение, что приведет к изменению номера.

Порядок каналов остается неизменным.

- Выберите канал и нажмите **ОК**.
- Во всплывающем меню выберите Вставить и нажмите **ОК**.
- Выделите и нажмите **ОК**, чтобы выбрать один или несколько каналов, которые вы хотите переместить.
- Выделите канал, под которым вы хотите переместить выбранные каналы, и нажмите **ОК**.
- Нажмите **ОК**, чтобы подтвердить действие.

**Примечание:** Количество каналов будет обновляться автоматически в соответствии с внесенными изменениями.

### 10.2.1.6.5 УДАЛЕНИЕ канала

Удалите ненужные каналы из списка каналов. Обратите внимание, что для возврата удаленных каналов необходимо выполнить сканирование каналов.

- Выберите канал и нажмите **ОК**.
- Выберите один или несколько каналов, которые необходимо удалить, во всплывающем меню и нажмите **ОК**.
- Нажмите **ОК** для подтверждения.
- Появится окно подтверждения. Выберите Да и нажмите **ОК**, если хотите продолжить.

**Примечание:** Количество каналов будет автоматически обновляться в соответствии с внесенными изменениями.

### 10.2.1.6.6 Канал MOVE

Изменение положения каналов в списке каналов.

- Выберите канал и нажмите **ОК**.
- Выберите Переместить во всплывающем меню и нажмите **ОК**.
- Выберите канал, который нужно переместить, и нажмите **ОК**.
- Выделите канал, под которым вы хотите переместить выбранные каналы, и нажмите **ОК**.
- Нажмите **ОК**, чтобы подтвердить действие.

**Примечание:** Нумерация каналов будет обновлена автоматически в соответствии с внесенными изменениями.

## 10.2.2 Внешние входы

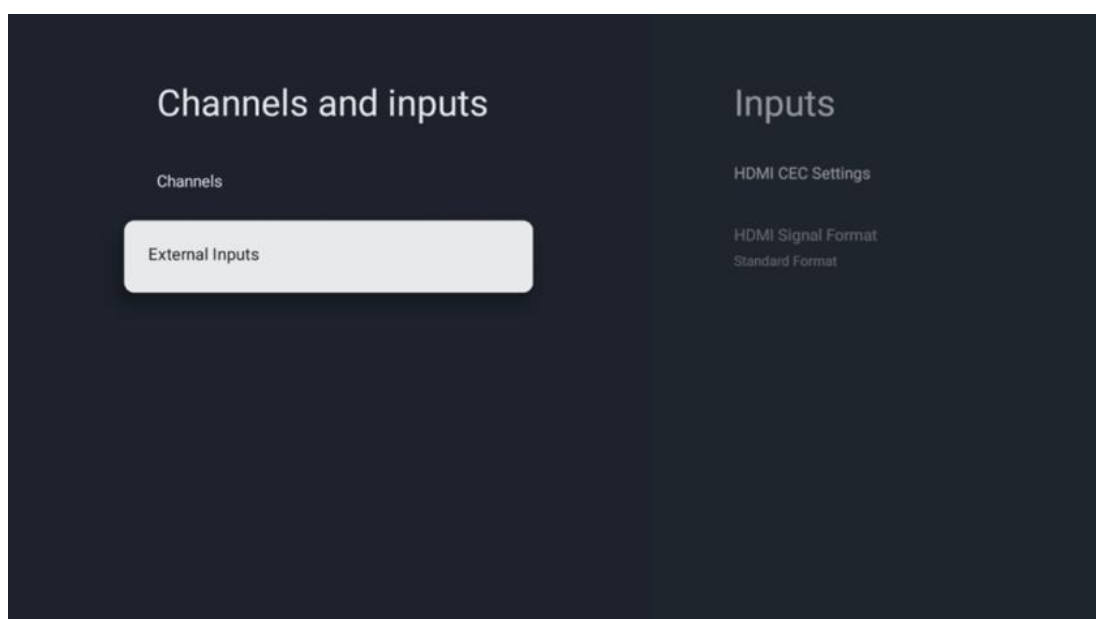



### 10.2.2.1 Настройки HDMI CEC

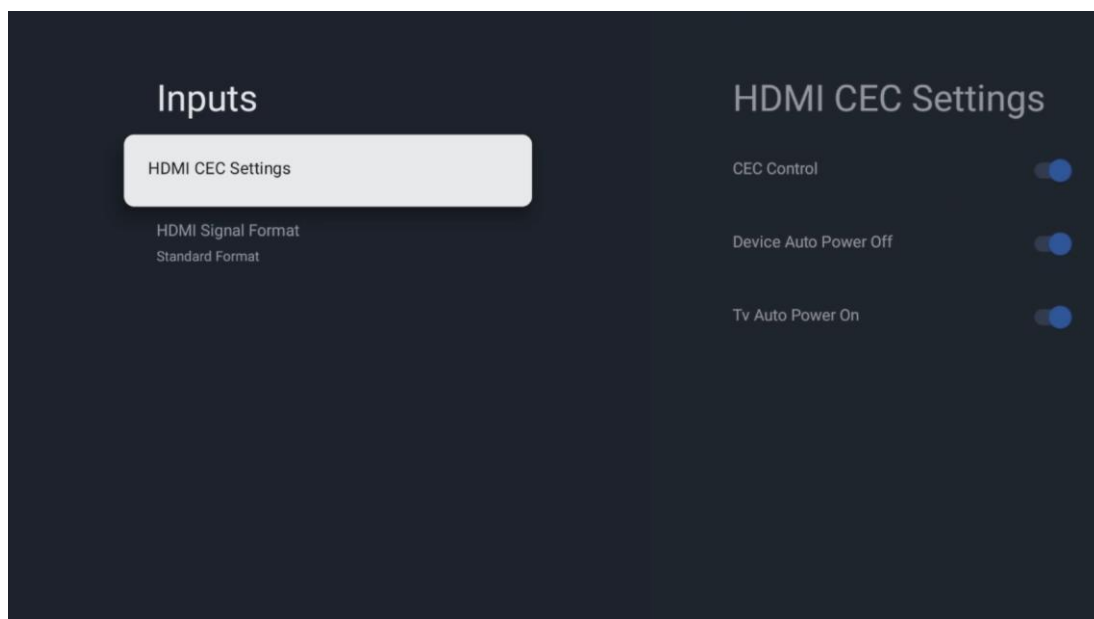

Если функция HDMI CEC (управление бытовой электроникой) активирована, вы можете управлять внешним устройством, подключенным к одному из разъемов HDMI, с помощью пульта дистанционного управления телевизором. Для того чтобы эта функция работала правильно, подключенное внешнее устройство также должно поддерживать функцию HDMI CEC, она должна быть активирована, а работа функции HDMI CEC подключенного внешнего устройства должна быть синхронизирована с работой функции HDMI CEC телевизора.

По умолчанию функция HDMI CEC активирована, и при подключении внешнего устройства соответствующий источник входного сигнала HDMI будет переименован в имя подключенного устройства.

Пульт дистанционного управления телевизором может управлять внешним устройством автоматически, как только будет выбран подключенный источник HDMI.

- **Управление CEC:** Телевизор может управлять устройствами HDMI.
- **Автоотключение устройства:** при выключении телевизора внешнее устройство HDMI будет отключено автоматически.
- **Автовключение телевизора:** при включении внешнего устройства HDMI телевизор включается автоматически.

### 10.2.2.2 Формат сигнала HDMI

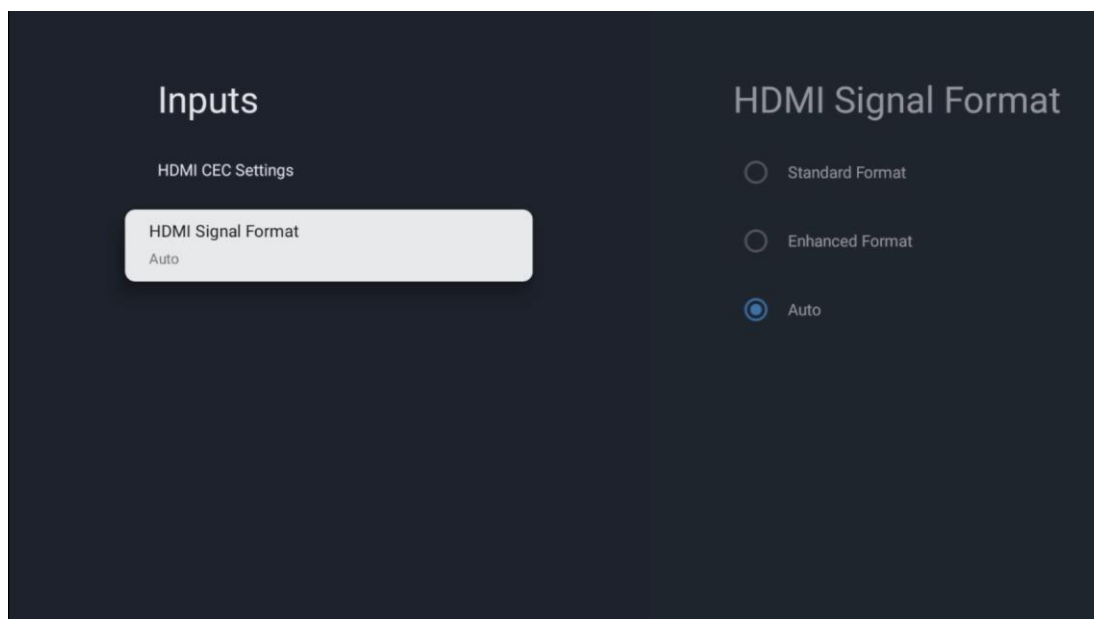

Это меню доступно только в том случае, если в качестве источника сигнала выбран HDMI, и позволяет выбрать один из трех доступных форматов сигнала:

- **Стандартный формат:** При выборе этого формата некоторые высокие разрешения могут не поддерживаться из-за ограничения пропускной способности протокола HDMI 1.4.
- **Улучшенный формат:** Телевизор будет отображать высококачественные сигналы HDMI через соединение HDMI 2.1. **Примечание:** Телевизор должен иметь подключение HDMI 2.1, и вам может потребоваться кабель HDMI, поддерживающий протокол HDMI 2.1. Выберите этот параметр, только если ваше устройство поддерживает форматы High-Quality HDMI, такие как: 4K 60 Гц, 4:2:0 10 бит, 4:4:4, 4:2:2, VRR/ALLM и т. д.
- **Авто:** По умолчанию телевизор будет пытаться отобразить высококачественные сигналы через соединение HDMI 2.1. **Примечание:** Телевизор должен иметь подключение HDMI 2.1, и вам может потребоваться кабель HDMI, поддерживающий протокол HDMI 2.1. Если ваше устройство не поддерживает формат HDMI 2.1, телевизор автоматически переключится на стандартный формат HDMI 1.4.

## 10.3 Дисплей и звук

Настройка параметров изображения, экрана, звука и аудиовыхода. С помощью кнопок направления выберите одну из опций в правой части экрана и подтвердите свой выбор, нажав **ОК**.

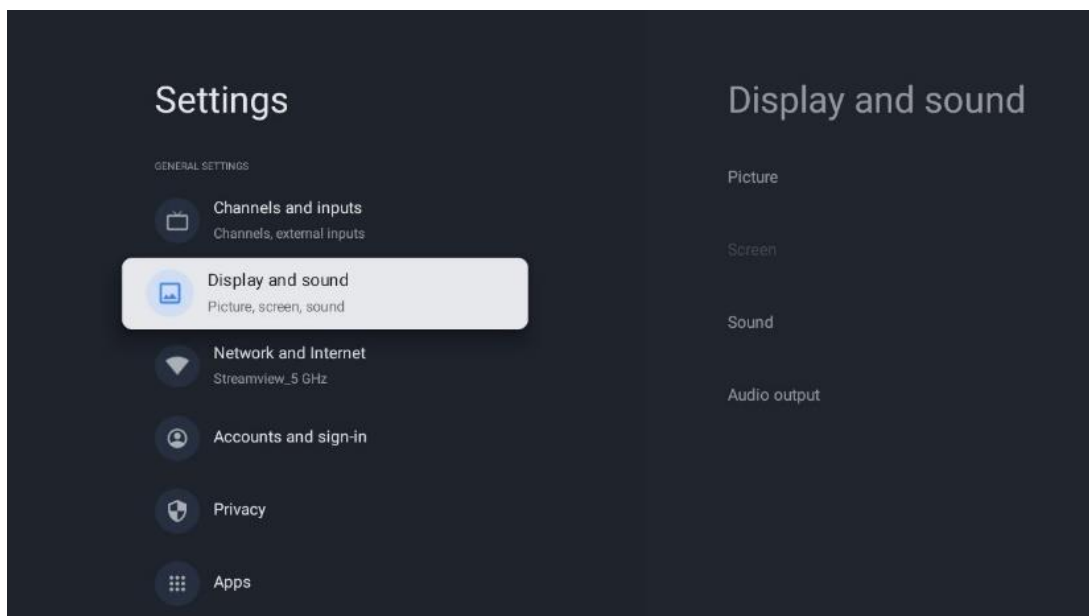

### 10.3.1 Изображение

#### Режим изображения

При первоначальной установке телевизора по умолчанию он настроен на режим изображения Eco. Выберите одну из предустановок режима изображения и подтвердите свой выбор, нажав кнопку **ОК** на пульте дистанционного управления.

#### WCG

Широкий цветовой охват (WCG) часто объединяют с HDR, хотя по своей сути они не связаны. HDR увеличивает динамический диапазон, повышая четкость изображения за счет более ярких светлых и темных темных оттенков. В отличие от этого, WCG улучшает цветопередачу, делая красные цвета более красными, синие - более синими, а зеленые - более зелеными. Таким образом, HDR улучшает четкость изображения количественно, а WCG - качественно. Нажмите **ОК**, чтобы выбрать параметры WCG.

- **Яркость экрана:** Нажмите **ОК**, чтобы отрегулировать яркость экрана.
- **Дополнительные настройки:**
  - **Цветовая температура:** Установите желаемую цветовую температуру. Доступны следующие варианты: стандартный, теплый, холодный и более холодный.
  - **Динамический контраст:** Динамическая контрастность включена по умолчанию. Вы можете активировать или деактивировать его.
  - **Режим HDMI PC/AV:** Этот пункт меню доступен только при подключении к телевизору ПК или игровой консоли.
  - **Шумоподавление:** Настройте параметры шумоподавления: низкий, средний, высокий, авто или отключите его.
  - **Сброс изображения:** Сброс настроек изображения до заводских настроек по умолчанию.

- **ALLM:** Автоматический режим низкой задержки (ALLM) - это функция, которая автоматически переключается между режимом низкой задержки и режимом высокого качества изображения в зависимости от источника входного сигнала с подключенного по HDMI устройства, например, игрового устройства. Этот пункт меню доступен только при подключении к телевизору ПК или игровой консоли.
- **MEMC:** MEMC (Motion Estimation/Motion Compensation) - это технология, используемая в телевизорах и видеодисплеях для уменьшения размытости и дрожания изображения в быстро движущихся сценах. Оценка движения определяет движение в последовательных кадрах, а компенсация движения создает и вставляет промежуточные кадры для сглаживания движения.

### 10.3.2 Экран

Настройте соотношение сторон экрана телевизора.

### 10.3.3 Звук

Настройте параметры звука на телевизоре.

- **Режим звука:** Установите стандартный, кинотеатральный, музыкальный, новостной или персональный режим звучания.
- **Dolby Atmos:** Включение или отключение Dolby Atmos. После изменения этого параметра необходимо на короткое время отключить устройство от сети и снова подключить его (сброс питания).
- **Режим объемного звучания:** Доступен только для воспроизведения мультимедийного контента или контента Live TV с объемным звуком.
- **Только звук:** Выключите экран телевизора и воспроизводите только звук. Эта настройка полезна при прослушивании радиоканалов, принимаемых через антенну, кабельное телевидение или спутник.
- **Дополнительные настройки:**
  - **Dialog Enhancer:** Автоматически корректирует звучание диалогов, выделяя их на фоне других звуков.
  - **Баланс:** Настройка баланса громкости левого и правого каналов для динамиков и наушников.
  - **Сброс настроек звука:** Сброс настроек звука до заводских значений по умолчанию.

### 10.3.4 Аудиовыход

**Устройство вывода**

- **Динамики телевизора:** Выберите эту опцию, если телевизор не подключен к AV-ресиверу через оптический аудиовыход или через кабель HDMI.
- **SPDIF/Optical:** Выберите эту аудио опцию, если ваш телевизор подключен к AV-ресиверу через оптический кабель.

- **HDMI ARC:** Выберите эту аудио опцию, если ваш телевизор подключен к AV-ресиверу через HDMI порт eARC вашего телевизора.

#### Тип аудиовыхода

- **PCM (импульсно-кодовая модуляция):** Аналоговый аудиосигнал преобразуется в цифровой, который индивидуально демодулируется и воспроизводится AV-ресивером.
- **Прходной:** Аудиосигнал передается на AV-ресивер без ТВ-модуляции.
- **Авто:** аудиовыход телевизора автоматически настраивается в соответствии с подключенным AV-ресивером.

#### Задержка цифрового аудио (мс)

Установка задержки аудиовыхода.

#### Громкость цифрового аудио

Установите уровень громкости аудиовыхода.

#### eARC

- **Off:** включение или отключение функции eARC.
- **Авто:** Функция eARC выхода HDMI автоматически настраивается в соответствии с подключенным AV-ресивером или саундбаром.

## 10.4 Сеть и Интернет

С помощью опций этого меню можно настроить сетевые параметры телевизора.

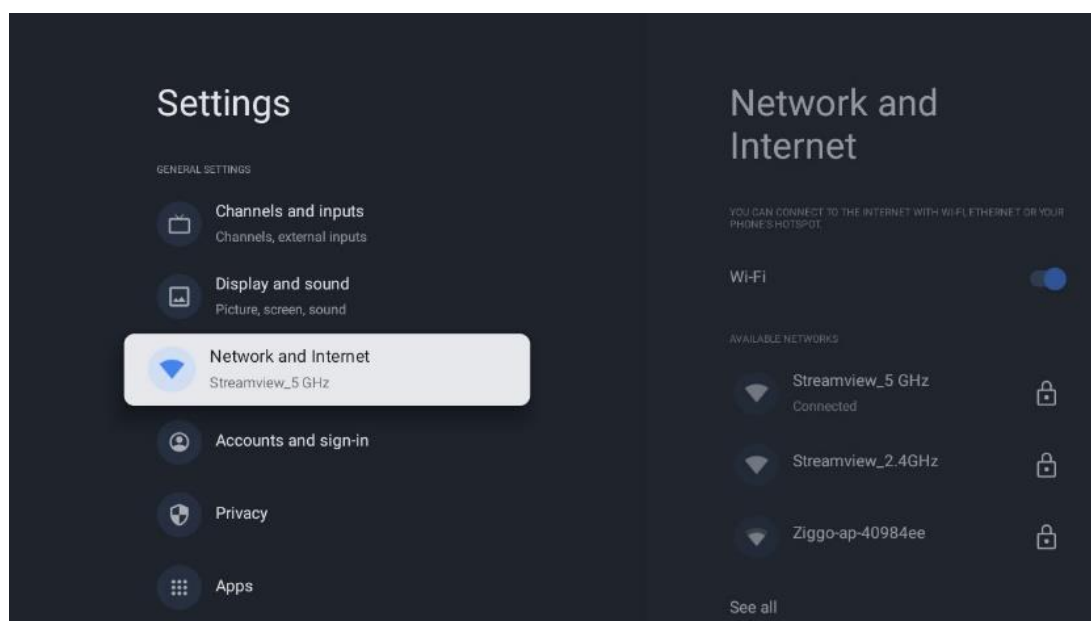

### 10.4.1 Включение/выключение Wi-Fi

Включение и выключение функции беспроводной локальной сети (WLAN).

## 10.4.2 Выберите доступную сеть Wi-Fi

Если функция Wi-Fi включена, в списке появятся доступные беспроводные сети. Выделите Видеть все и нажмите **ОК**, чтобы увидеть все сети. Выберите одну из них и нажмите **ОК**, чтобы подключиться. В случае, если сеть защищена паролем, вам может быть предложено ввести пароль для подключения к выбранной сети.

## 10.4.3 Другие варианты

- **Добавить новую сеть:** Добавление сетей со скрытыми SSID.
- **Сканирование всегда доступно:** Вы можете разрешить службе определения местоположения и другим приложениям сканировать сети, даже если функция Wi-Fi выключена. Нажмите **ОК**, чтобы включить или выключить эту функцию.

## 10.4.4 Опции Ethernet

- **Подключено / Не подключено:** Отображает статус подключения к Интернету через Ethernet, IP- и MAC-адреса.
- **Настройки прокси:** Установите HTTP-прокси для браузера вручную. Этот прокси может не использоваться другими приложениями.
- **Настройки IP:** Настройте параметры IP вашего телевизора.

## 10.5 Учетные записи и вход в систему

- **Аккаунт Google TV:** Эта опция будет доступна, если вы вошли в свою учетную запись Google. Вы можете заблокировать настройки аккаунта, настроить параметры синхронизации данных, управлять платежами и покупками, настроить параметры Google Assistant, включить режим "Только приложения" и удалить аккаунт с телевизора.
- **Добавить аккаунт:** Добавьте новую учетную запись, войдя в нее.
- **Добавить ребенка:** Добавьте учетную запись для детей с родительской защитой.

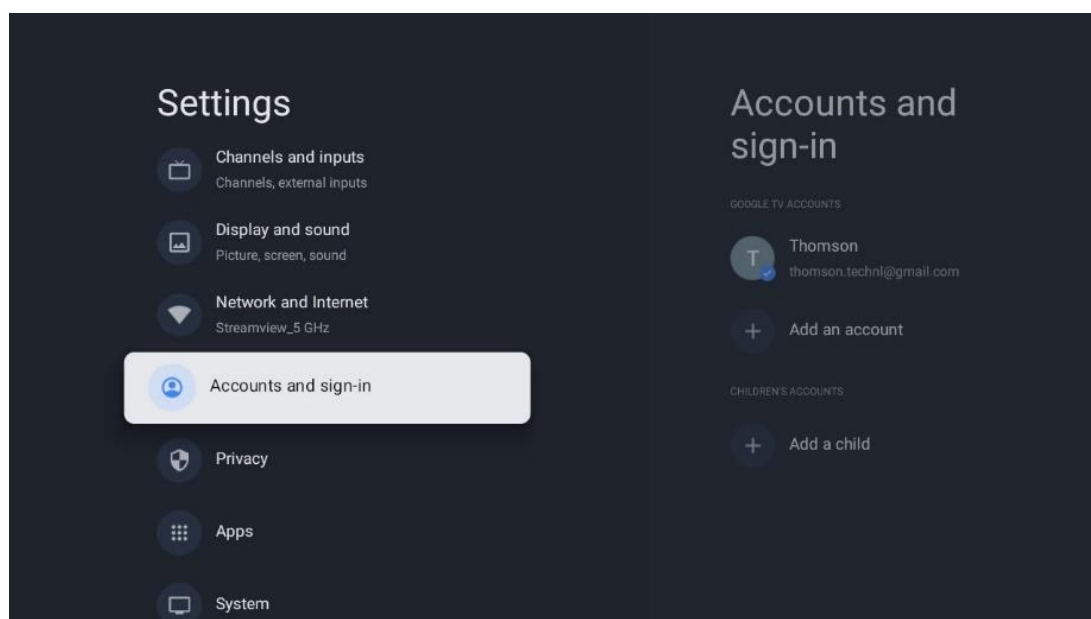

## 10.6 Конфиденциальность

Изменяйте и настраивайте параметры конфиденциальности и разрешения приложений.

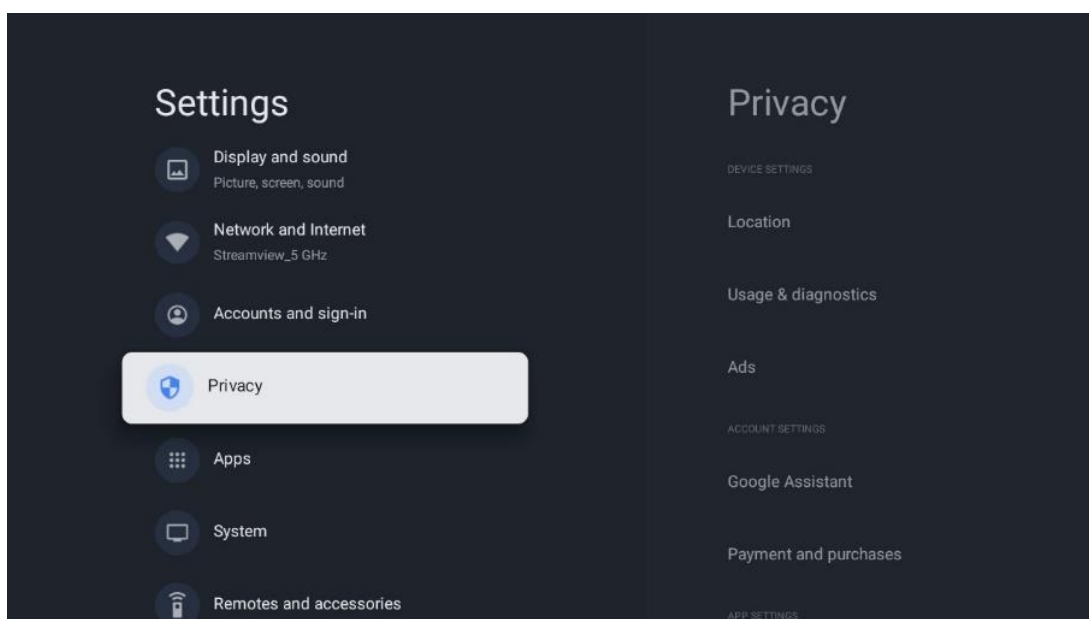

### Настройки устройства

- **Местоположение:** Выберите, может ли Google собирать данные о местоположении по вашему Wi-Fi. Важно, чтобы вы предоставляли Google данные о своем местоположении, поскольку установка многих приложений зависит от геолокации. Установка некоторых приложений для потокового вещания, особенно тех, которые транслируют телевизионные каналы, возможна только в соответствии с правилами геолокации.
- **Использование и диагностика:** Автоматическая отправка диагностической информации в Google.
- **Реклама:** Выберите, разрешено ли Google собирать данные об использовании и диагностике и продвигать персонализированные рекламные объявления для вас.

### Настройки учетной записи:

- **Google Assistant:** выбор активной учетной записи, просмотр разрешений, выбор приложений, которые должны быть включены в результаты поиска, активация фильтра безопасного поиска и просмотр лицензий с открытым исходным кодом.
- **Оплата и покупки:** Настройка параметров платежей и покупок Google.

### Настройки приложения:

- **Специальный доступ к приложениям:** Выберите, какие приложения могут иметь доступ к вашей информации и имеют специальный доступ.
- **Безопасность и ограничения:** С помощью опций этого меню можно разрешить или ограничить установку приложений из других источников, кроме магазина Google Play. Настройте параметры так, чтобы телевизор не разрешал или

предупреждал об установке приложений, которые могут вызвать серьезные проблемы.

## 10.7 Приложения

Используйте опции этого меню для управления приложениями, установленными на телевизоре.

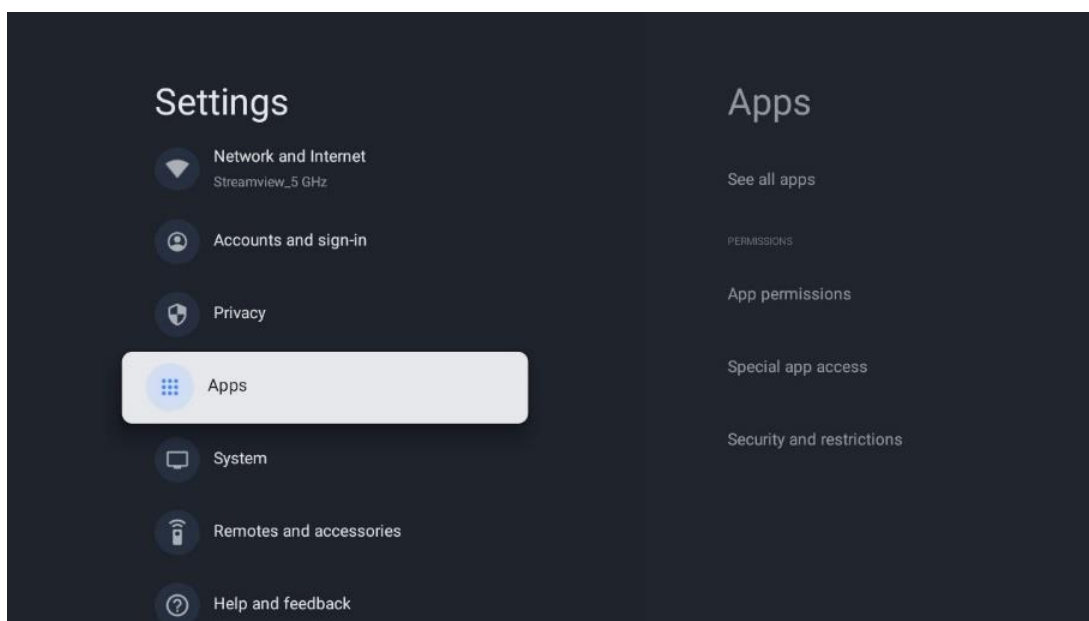

**Недавно открытые приложения:** Здесь отображаются недавно открытые приложения.

**Посмотреть все приложения:** выберите Посмотреть все приложения и нажмите **ОК**, чтобы отобразить полный список всех установленных на телевизоре приложений. Вы также сможете увидеть объем памяти, занимаемый каждым приложением. Отсюда вы можете проверить версии приложений, запустить или принудительно остановить их работу, удалить загруженные приложения, проверить разрешения и включить или выключить их, управлять уведомлениями, очистить данные и кэш и многое другое. Просто выделите приложение и нажмите **ОК**, чтобы перейти к доступным опциям.

**Разрешения:** Управление разрешениями и некоторыми другими функциями приложений.

- **Разрешения приложений:** Приложения будут отсортированы по категориям типов разрешений. Вы можете включать/отключать разрешения для приложений в этих категориях.
- **Специальный доступ к приложениям:** Настройка функций приложения и специальных разрешений.
- **Безопасность и ограничения:** С помощью опций этого меню можно разрешить или ограничить установку приложений из других источников, кроме Google Play Store. Настройте телевизор на запрет или предупреждение перед установкой приложений, которые могут нанести вред.



## 10.8 Система

Используйте кнопки направления для просмотра опций О программе, Дата и время, Язык, Хранение, Питание и энергия и других. Нажмите **ОК**, чтобы выбрать соответствующий подпункт, который необходимо настроить.

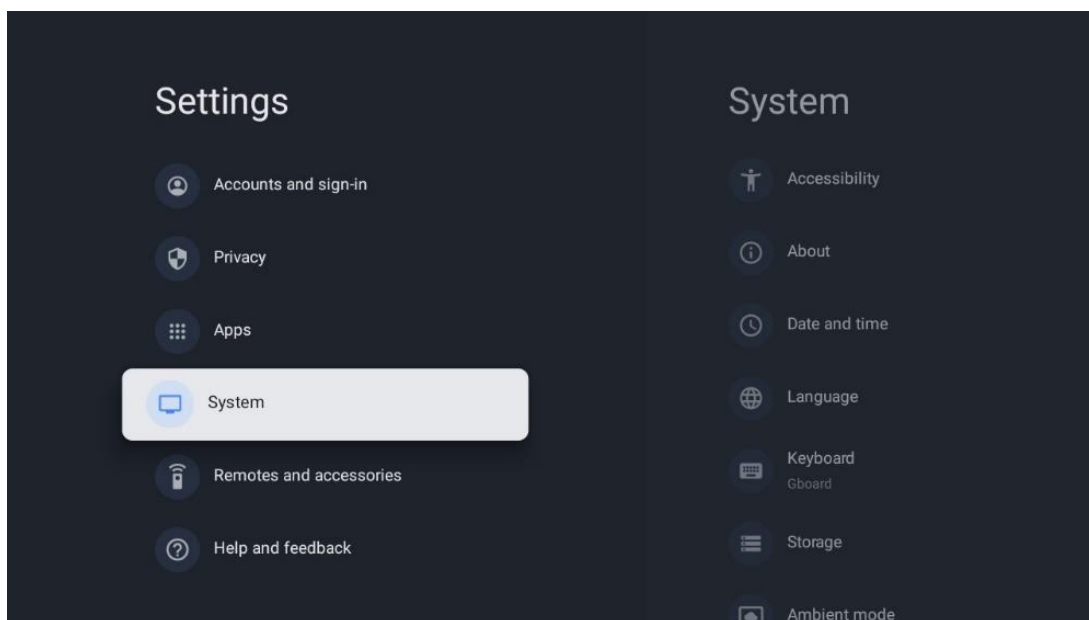

### 10.8.1 Доступность

- **Надписи:** Включите/выключите титры, настройте их язык и размер текста, а также выберите стиль титров.
- **Высококонтрастный текст:** Включите или отключите высококонтрастный текст.
- **Текст в речь:** Включите или отключите функцию преобразования текста в речь Google. Эта функция автоматически озвучивает текст, отображаемый на экране. Это полезная функция для людей с проблемами зрения. В этом разделе меню вы можете настроить параметры функции "Текст в речь", например скорость речи и язык по умолчанию.
- **Ярлык доступности:** Включить или отключить.
- **Обратный разговор:** Включите или отключите обратную связь и настройте ее.
- **Доступ к коммутатору:** Включите или отключите доступ к коммутатору и настройте его.

### 10.8.2 О сайте

Здесь вы найдете информацию об аппаратном и программном обеспечении вашего телевизора, а также об ОС Android и версии Netflix ESN.

- **Обновление системы:** Выберите этот пункт меню и нажмите **ОК** на пульте ДУ, чтобы проверить, доступно ли обновление программного обеспечения для вашего телевизора.

- **Имя устройства:** выберите этот пункт меню и нажмите **ОК** на пульте ДУ, чтобы изменить имя или присвоить телевизору собственное имя. Это важно, поскольку телевизор должен быть правильно идентифицирован в сети или при выполнении функции Chromecast.
- **Сброс:** Выберите этот пункт меню, чтобы вернуть телевизор к заводским настройкам и переустановить его.
- **Статус:** В этом меню вы найдете информацию об аппаратном обеспечении вашего телевизора, такую как IP-адрес, MAC-адрес, адрес Bluetooth, серийный номер и время работы.
- **Правовая информация:** В этом меню вы найдете правовую информацию о вашем телевизоре.
- **Модель:** Показывает модель вашего телевизора.
- **Версия ОС Android TV:** Показывает, какая версия ОС установлена на телевизоре.
- **Уровень обновления безопасности ОС Android TV:** Показывает дату установленного на телевизоре патча безопасности.

### 10.8.3 Дата и время

Установите дату и время на телевизоре. Вы можете настроить автоматическое обновление этих данных через сеть или через трансляцию. Настройте их в соответствии с вашими условиями и предпочтениями. Отключите опцию Автоматическая дата и время, если вы хотите изменять дату и время вручную. Затем настройте параметры даты, времени, часового пояса и формата часов.

### 10.8.4 Язык

Установите язык меню телевизора.

### 10.8.5 Клавиатура

Выберите тип виртуальной клавиатуры и управляйте ее настройками.

### 10.8.6 Хранение

Здесь отображается общий объем памяти телевизора и подключенных устройств, если таковые имеются. Чтобы просмотреть подробную информацию об использовании, выделите раздел Внутренняя память или Внешнее подключенное устройство и нажмите **ОК**. Также отображаются опции извлечения и форматирования подключенных устройств хранения данных.

### 10.8.7 Режим окружающей среды

Режим Ambient на телевизоре - это функция, которая превращает экран телевизора в цифровую фоторамку или виртуальный художественный дисплей, когда он не используется. Вы можете вручную запустить этот режим в этом разделе меню.

- **Каналы:** Выберите источник фотографий или изображений, которые будут отображаться в режиме окружающей среды.
- **Больше настроек:**
  - Отображение погоды в С или F. Вы можете выбрать отображение обеих систем градусов или скрыть градусы вообще.
  - Отображение или скрытие времени.
  - Настройте личные фотографии и параметры Google Фото.
  - Портрет Google Фото.
  - Курирование личных фотографий.
  - Настройте скорость показа слайдов.

### 10.8.8 Сила и энергия

- **Поведение при включении:** Выберите, будет ли после включения телевизора отображаться главный экран Google TV или последний использованный источник входного сигнала.
- **Экономия энергии:** Настройте время бездействия, по истечении которого телевизор автоматически выключится.

### 10.8.9 Литье

При запуске функции Chromecast с мобильного устройства, находящегося в одной сети с телевизором, телевизор будет распознан как устройство Google Cast и позволит Google Assistant и другим службам пробудить телевизор и ответить на запросы подключенных устройств Chromecast. С мобильных устройств на телевизор можно будет передавать потоковое содержимое или локальный мультимедийный контент.

Выберите предпочтительный вариант доступности Chromecast. У вас есть три варианта настройки:

- **Всегда:** ваш телевизор всегда будет виден другим устройствам, поддерживающим эту функцию (даже если он находится в режиме ожидания и экран выключен).
- **Во время кастинга:** Ваш телевизор будет виден только при использовании функции Chromecast.
- **Никогда:** Ваш телевизор не будет виден другим устройствам.

### 10.8.10 Google

Проверьте, доступны ли обновления системных служб.

### 10.8.11 Системные звуки

Включите или отключите звуковые сигналы системы.

## 10.8.12 Телевидение

- **Таймер сна:** установите время, по истечении которого телевизор должен автоматически выключиться.
- **Idle TV Standby:** установите время, по истечении которого телевизор должен автоматически отключаться при бездействии.
- **Настройка таймера выхода:** установите время, по истечении которого телевизор должен автоматически переходить на главный экран или в режим TV/HDMI, если он неактивен.
- **Настройки:**
  - **Блокировка:** настройка параметров родительского контроля, таких как: Включено / Отключено, блокировка источника входного сигнала, каналы, которые должны быть заблокированы, рейтинги и изменение PIN-кода.
  - **Сила:**
    - **Пробуждение по сети:** Включено/выключено.
    - **WoW:** включение или выключение функции Wake on WLAN. Эта функция позволяет включать или пробуждать телевизор через беспроводную сеть.
    - **WoL:** включение или выключение функции Wake on LAN. Эта функция позволяет включать или пробуждать телевизор по сети.
    - **Пробуждение на Chromecast:** Включено/Выключено. Телевизор будет включаться или выключаться при запуске или остановке потоковой передачи мультимедийного контента Chromecast с подключенного мобильного устройства.
    - **Сетевой режим ожидания:** в сетевом режиме ожидания режимом ожидания телевизора можно управлять через специальные приложения или другие сетевые сервисы. Активация этой функции приводит к увеличению энергопотребления.
  - **USB ADB:** включение или отключение режима отладки USB.
- **Обновление программного обеспечения:** Обновление программного обеспечения телевизора будет автоматически выполняться компанией Google по воздуху. Пожалуйста, не изменяйте этот пункт меню.
- **Правила и условия:** Ознакомьтесь с правилами и условиями.
- **Окружающая среда:** Выберите режим "Дом" или "Магазин".
- **Обновление прошивки RCU:** Обновление программного обеспечения пульта дистанционного управления будет автоматически выполняться компанией Google по воздуху. Пожалуйста, не изменяйте этот пункт меню.

## 10.8.13 Время работы системы

Отображается все время работы телевизора.

## 10.8.14 Перезапустите

Перезапустите телевизор.

## 10.9 Пульт и аксессуары

Подключите к телевизору устройства Bluetooth, такие как саундбар, наушники, Bluetooth-колонки, мышь и клавиатуру или игровой контроллер.

- Переведите устройство, которое вы хотите подключить, в режим сопряжения.
- Выберите пункт меню Pair accessory Menu и нажмите кнопку **OK** на пульте ДУ, чтобы начать поиск устройств Bluetooth в режиме сопряжения.
- Доступные устройства будут распознаны и отображены в списке.
- Выберите нужное устройство из списка и нажмите **OK**, чтобы начать процесс сопряжения с телевизором.
- После завершения процесса сопряжения устройства, подключенные по Bluetooth, появятся в списке аксессуаров.

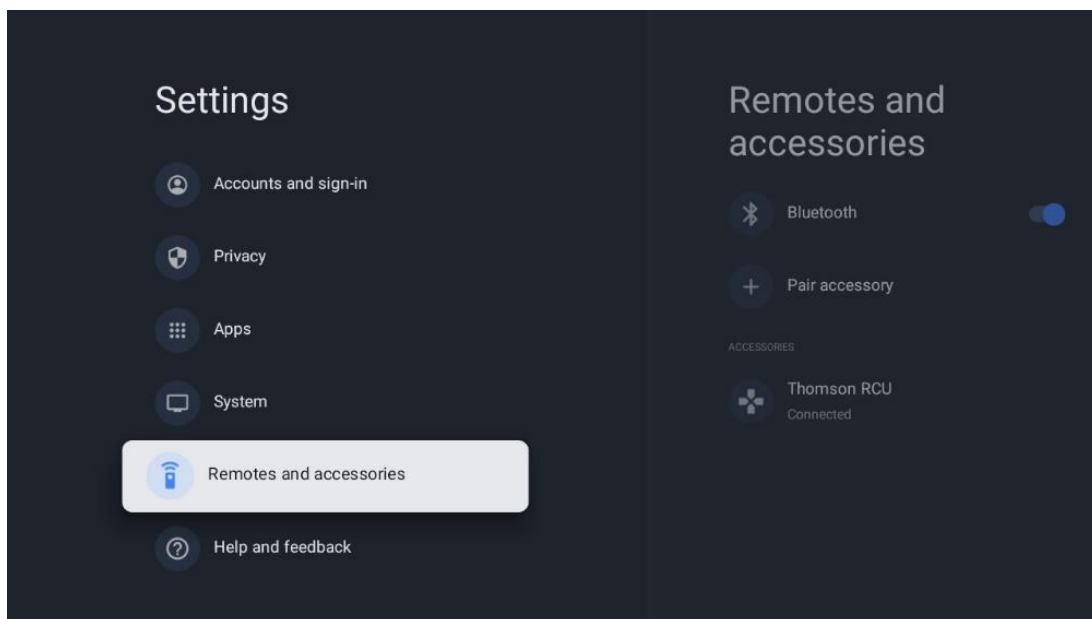

## 10.10 Помощь и отзывы

У вас есть вопросы или вы хотите оставить отзыв о Google TV? Посетите раздел помощи Google TV по адресу [g.co/tv/help](https://g.co/tv/help).

## 11 Прямой эфир

Выберите приложение Live TV на главном экране и нажмите **OK**, чтобы запустить его. Когда вы впервые запустите Live TV после установки телевизора, вы увидите несколько диалоговых окон. На этих экранах вы узнаете, что помимо ТВ-тюнера, установленного на телевизоре, вы можете смотреть каналы Live TV через потоковые приложения.

Вам также будет предложено создать четырехзначный PIN-код. Этот PIN-код необходим для настройки параметров в меню "Родительский контроль". Кроме того, этот же PIN-код потребуется для просмотра телепрограмм, защищенных родительским контролем, если эта опция включена, или при повторном сканировании каналов.

Нажмите **OK** в режиме прямого эфира, чтобы отобразить параметры меню.

## 11.1 Меню каналов

### 11.1.1 Руководство по программе

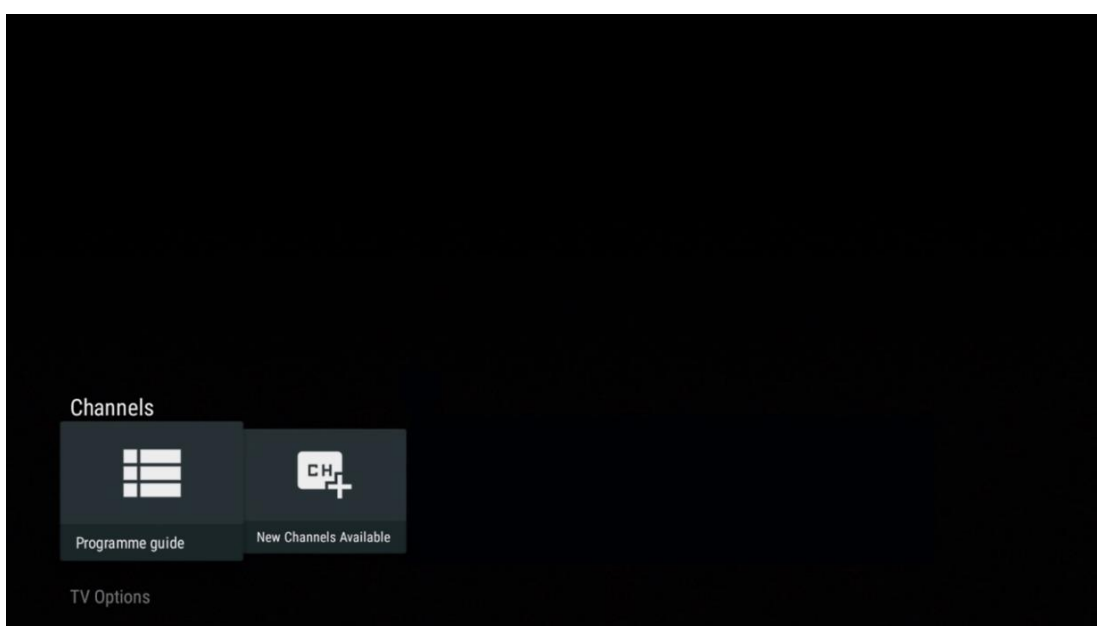

Оцените удобство функции электронного гида по программам (EPG) на вашем телевизоре, позволяющей без труда просматривать расписание каналов, доступных в данный момент в списке каналов. Обратите внимание, что доступность этой функции зависит от программы.

Чтобы получить доступ к электронному гиду программ в режиме Live TV, просто выберите соответствующий пункт меню или нажмите кнопку **EPG** на пульте ДУ. Чтобы вернуться к режиму Live TV, нажмите кнопку **Back** на пульте ДУ.

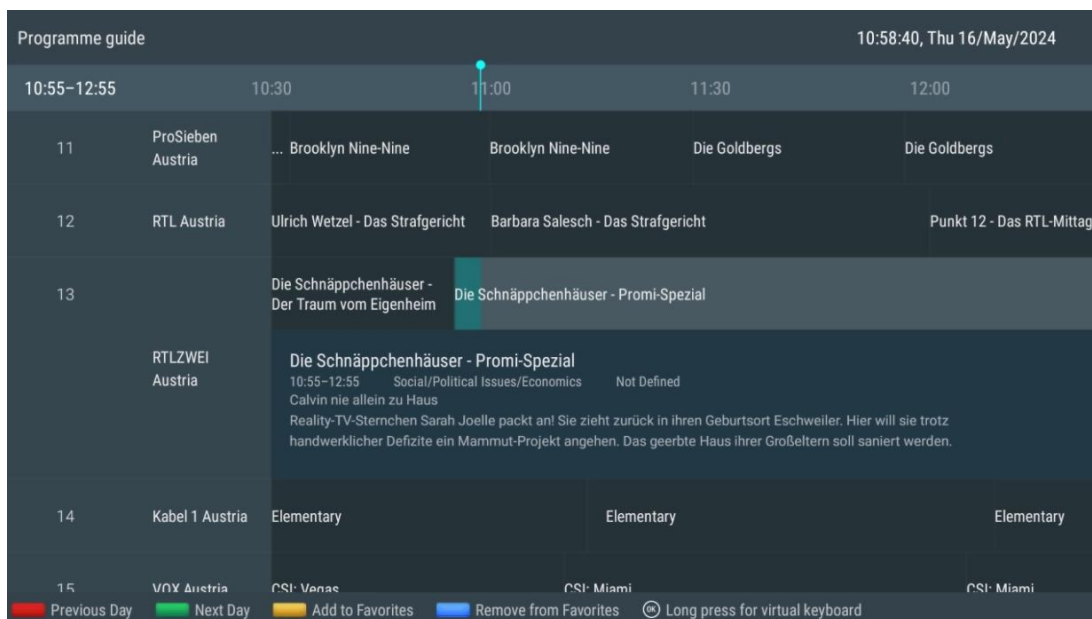

Выберите текущее или предстоящее событие в эфире и нажмите **OK**, чтобы прочитать описание содержания (если оно доступно для выбранной программы).

В правой части экрана вы увидите поля выбора вида или напоминания.

- **Просмотр:** Установите этот флажок и нажмите **OK**, чтобы просмотреть текущую программу.
- **Напоминание:** Установите этот флажок, чтобы задать напоминание о необходимости просмотра этой программы. Это напоминание будет отображаться на экране телевизора перед началом выбранной программы.

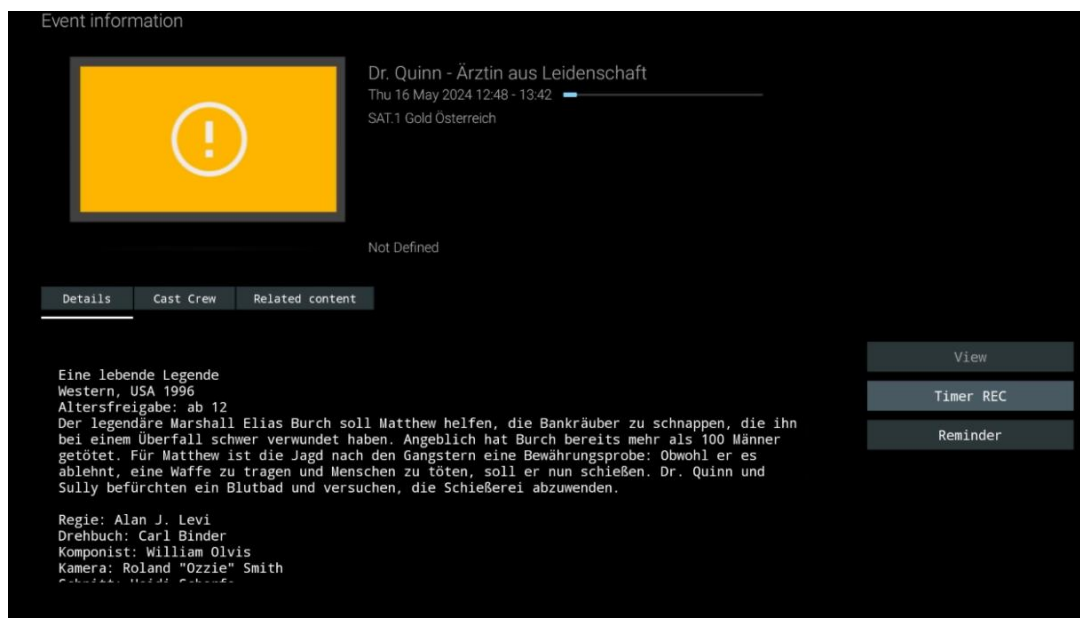

## 11.1.2 Новые каналы доступны

Выберите один из источников вещания Live TV или одно из приложений Live TV, чтобы начать или завершить установку.

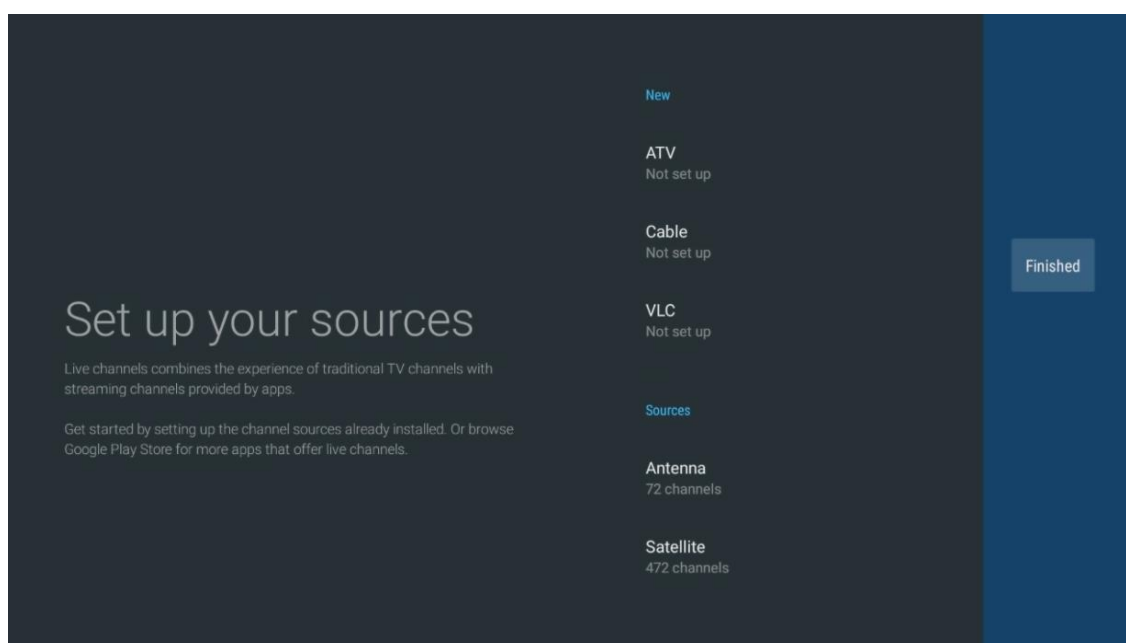
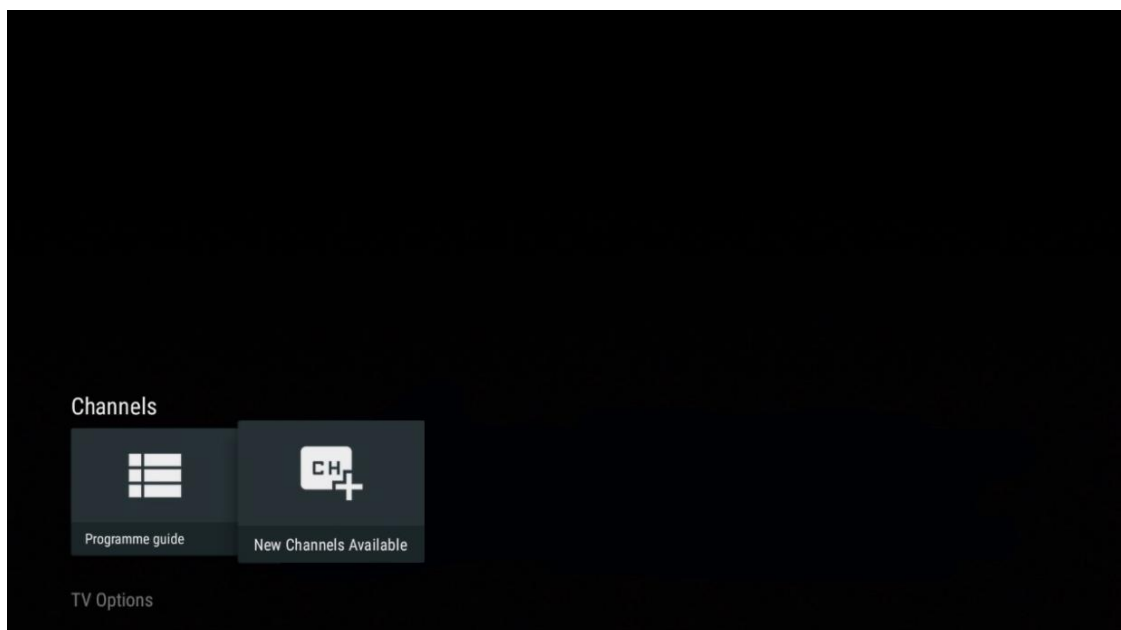

## 11.2 Опции телевизора

Чтобы просмотреть параметры ТВ, нажмите **OK** в режиме прямого эфира и с помощью кнопок направления прокрутите меню "Параметры ТВ".

### 11.2.1 Язык субтитров

Просмотр доступных вариантов субтитров для текущей телепрограммы. Выберите нужный вариант и подтвердите свой выбор кнопкой **OK**.



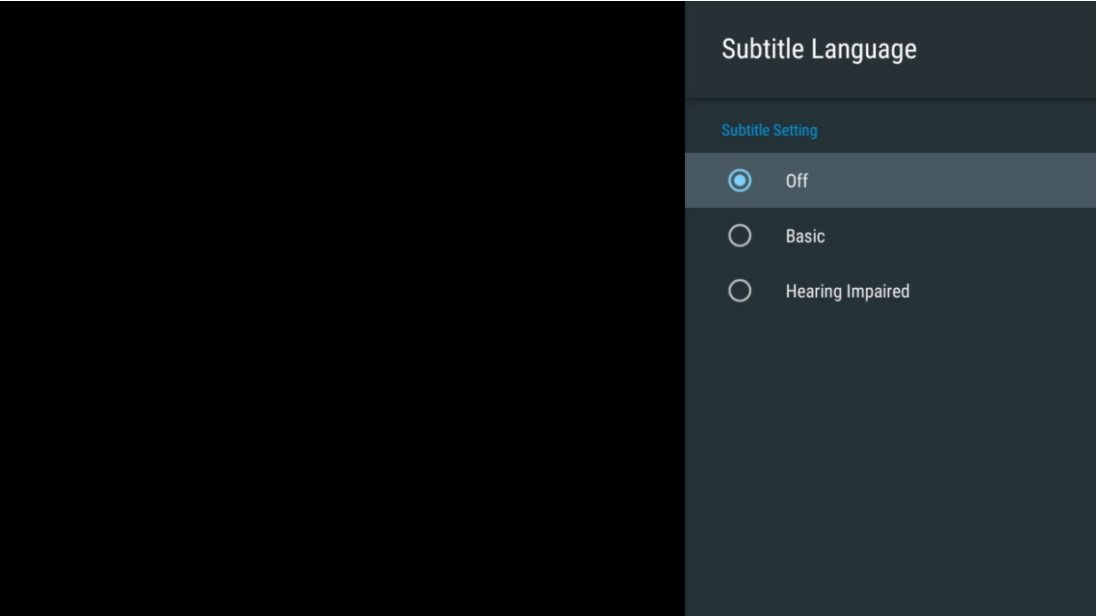
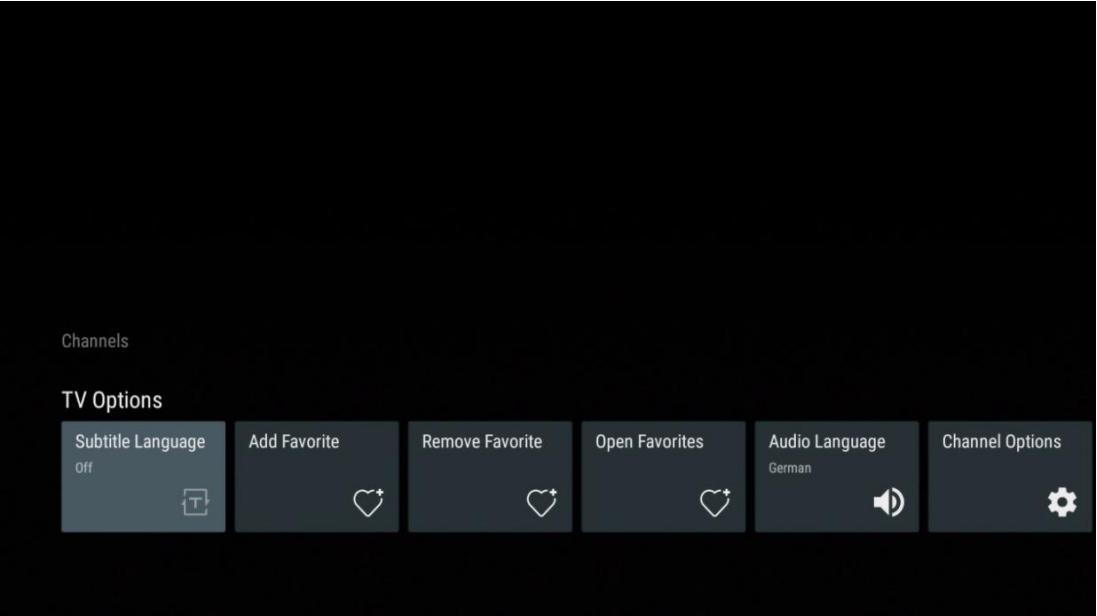

## 11.2.2 Добавить избранное

Создавайте списки избранного и добавляйте в них любимые каналы.

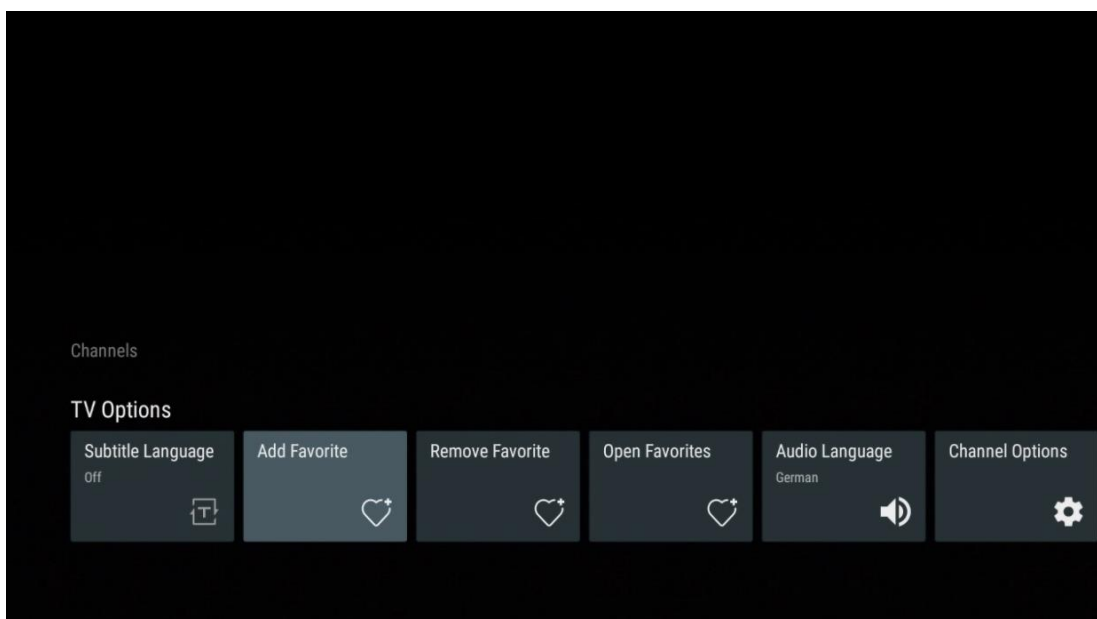

**Примечание:** В вашем распоряжении только четыре списка избранного. Выберите один из списков и нажмите кнопку **OK**, чтобы добавить текущий канал в выбранный список избранного.



В режиме Live TV нажмите левую кнопку направления, чтобы отобразить списки телеканалов, источников вещания и избранных списков. Выберите ATV, Cable, Antenna или Satellite, чтобы отобразить доступные сохраненные телеканалы. В общем списке любимые каналы будут отмечены символом сердца.

Если вы хотите отобразить только каналы, добавленные в один из ваших избранных списков, выберите уже созданный.

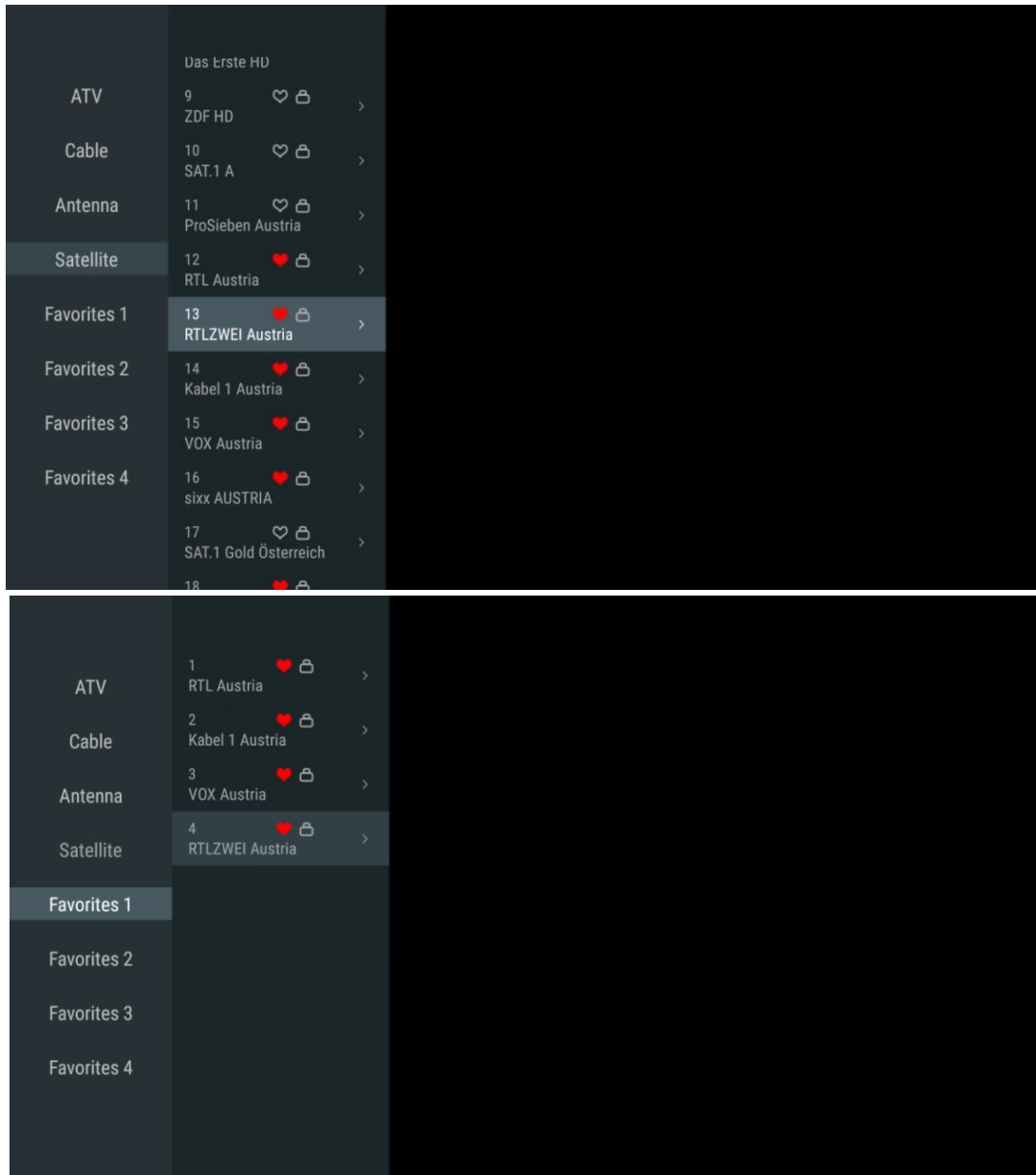

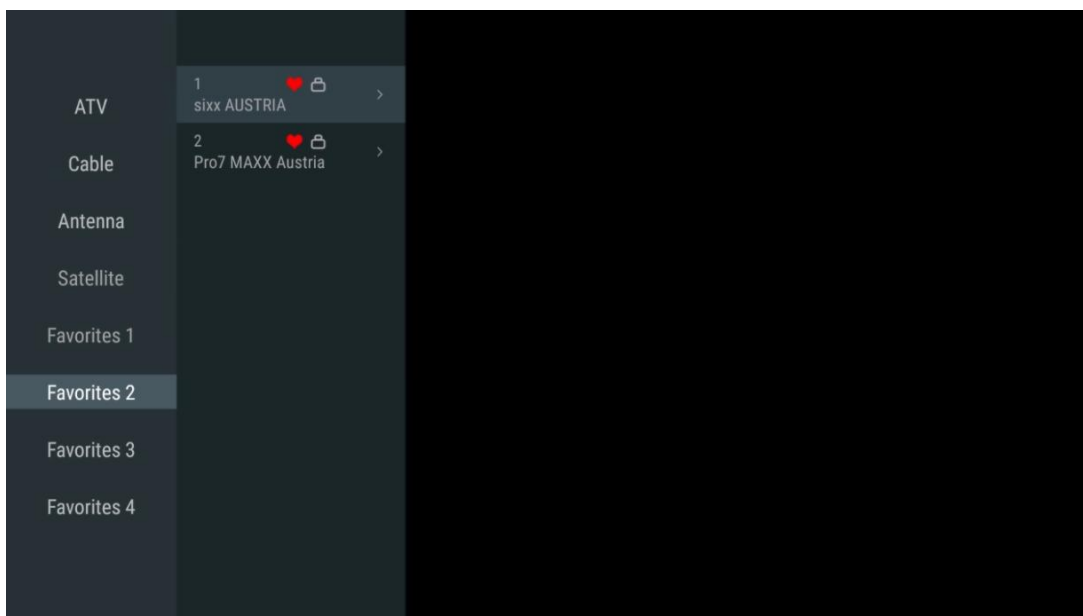

### 11.2.3 Удалить избранное

Удалите текущий телеканал из одного или всех списков избранного

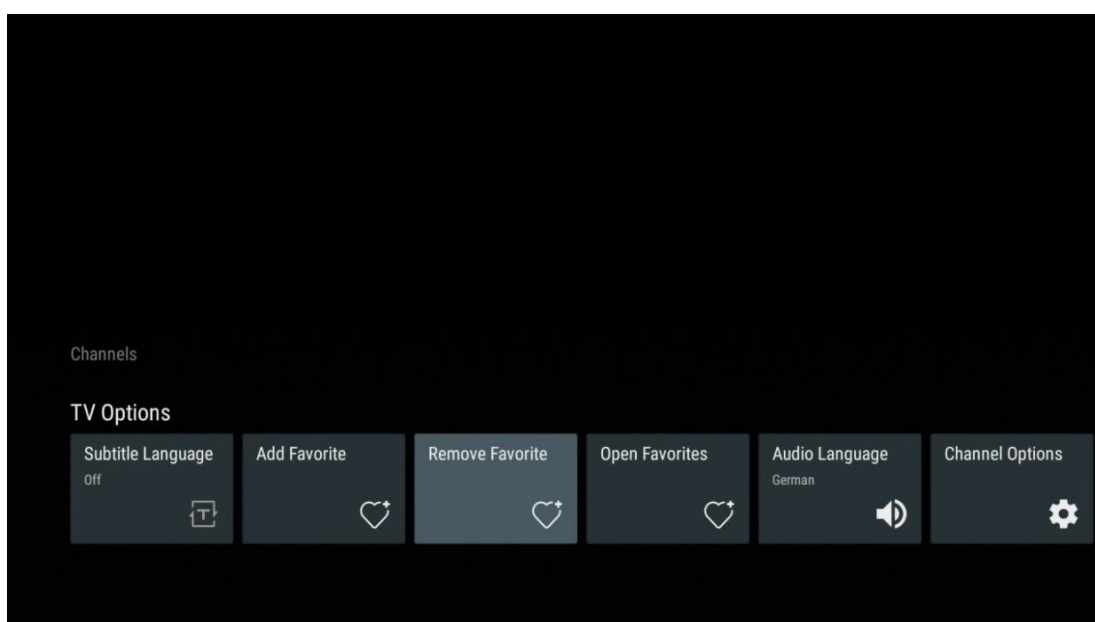



## 11.2.4 Открыть избранное

Отображение созданных списков избранного.

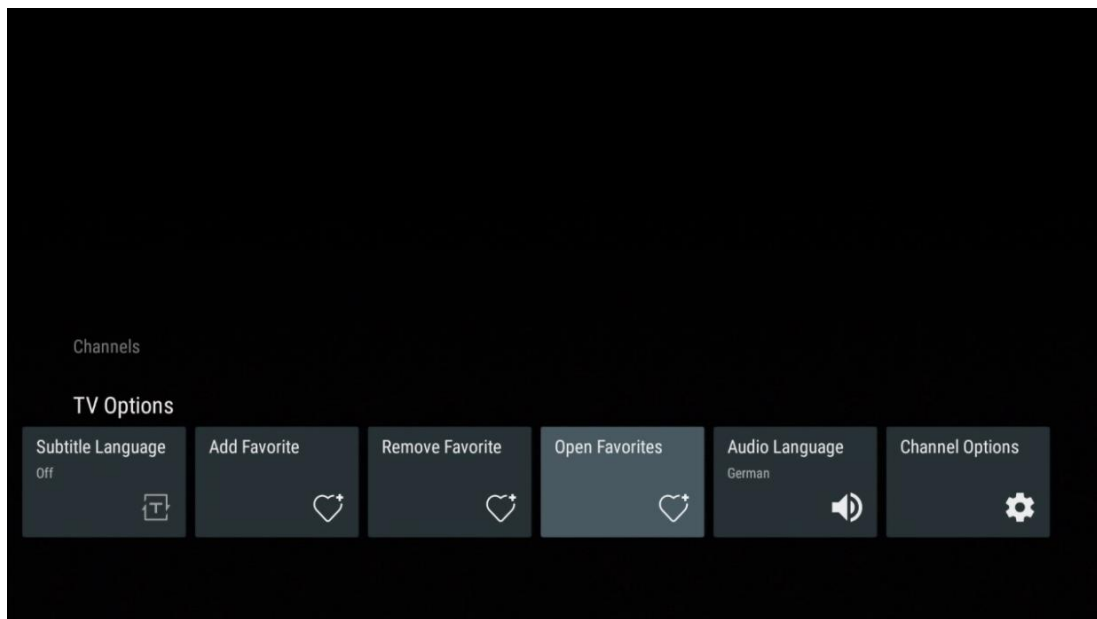

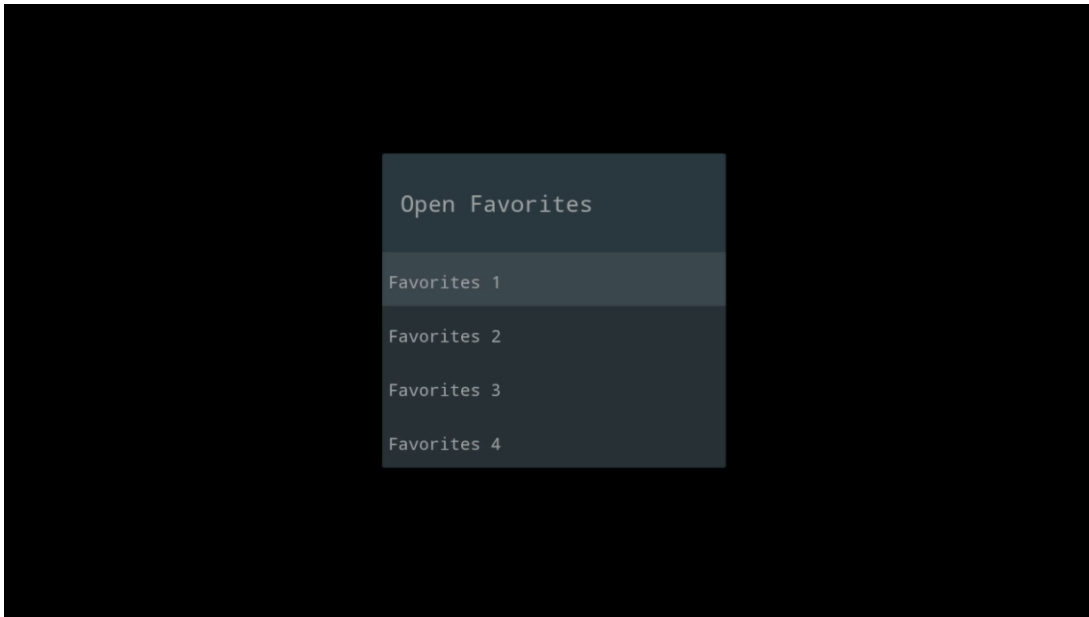

### 11.2.5 Язык аудио

Некоторые телеканалы предлагают несколько языков звукового сопровождения. Выберите предпочтительный язык аудио в этом меню.

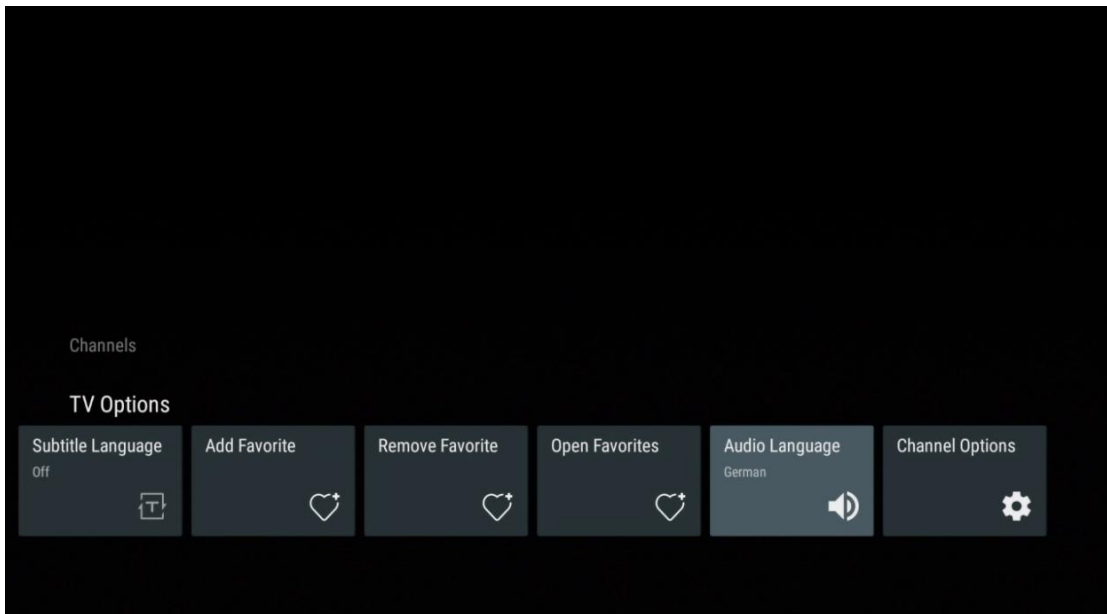

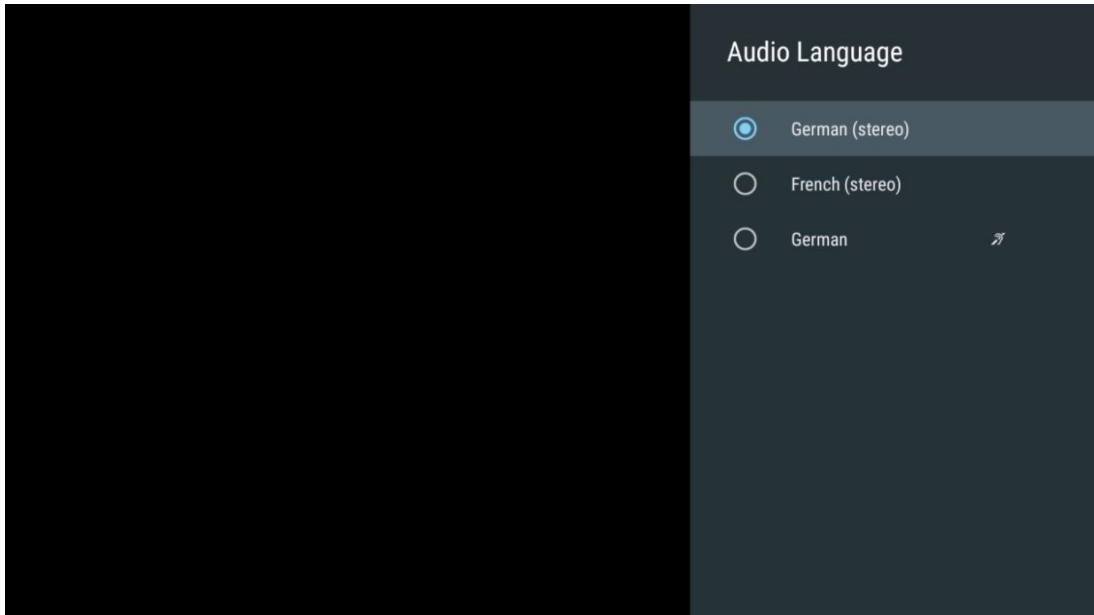

## 11.2.6 Опции канала

### 11.2.6.1 Настройка списка каналов

Выберите из списка каналы, которые вы не хотите отображать в списке каналов. Для этого используйте правую кнопку направления на пульте дистанционного управления.

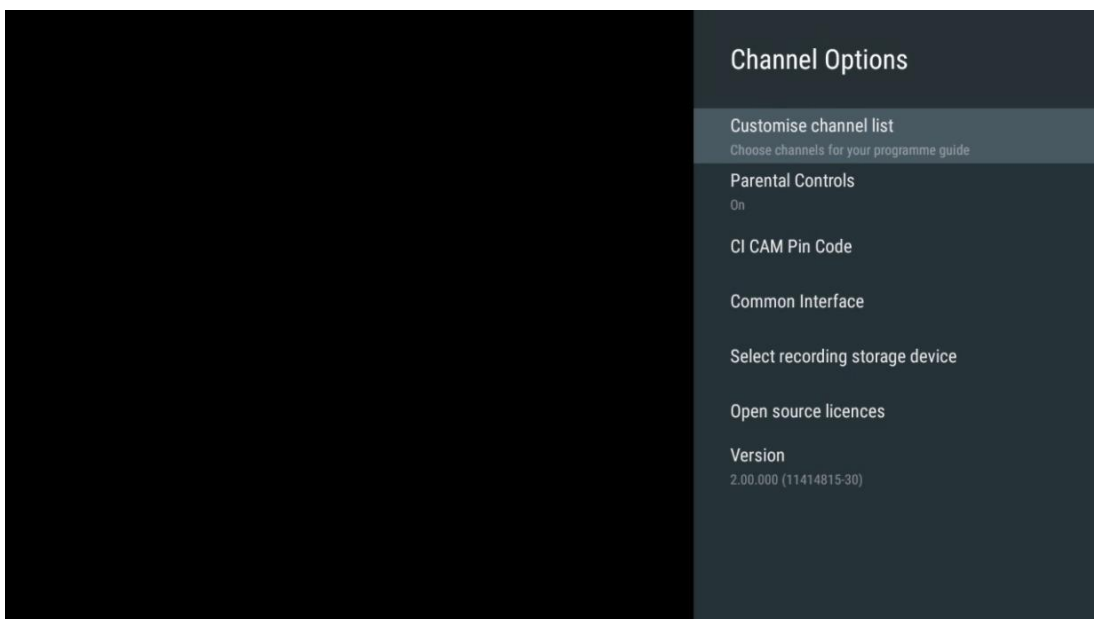

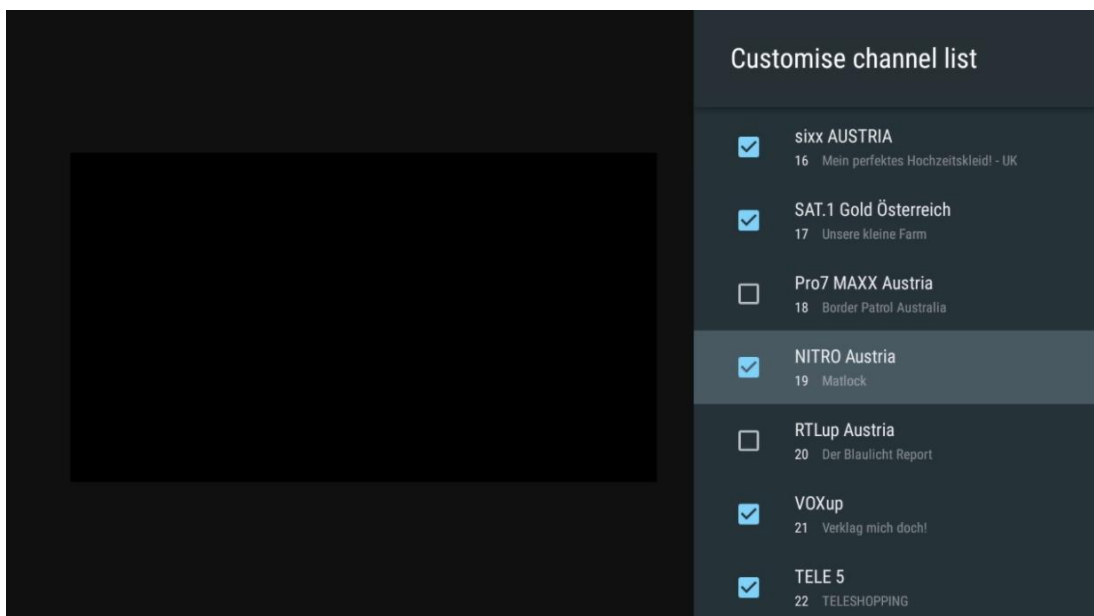

### 11.2.6.2 Родительский контроль

Установите различные параметры родительского контроля. Чтобы получить к ним доступ, необходимо ввести PIN-код, установленный после первого открытия приложения Live TV.

- **Включено / Отключено:** Включение или отключение функции родительского контроля.
- **Блокировка источника:** Блокировка источников телевизионного вещания или внешних источников входного сигнала.
- **Заблокированные каналы:** Блокировка определенных каналов телевещания.
- **Рейтинги:** Определите и установите различные пределы рейтинга.
- **Изменить PIN-код:** управление PIN-кодом.



### 11.2.6.3 Пин-код CI CAM

Активируйте или деактивируйте функцию ввода PIN-кода CI CAM, если она доступна или требуется для подключенного модуля CI CAM.

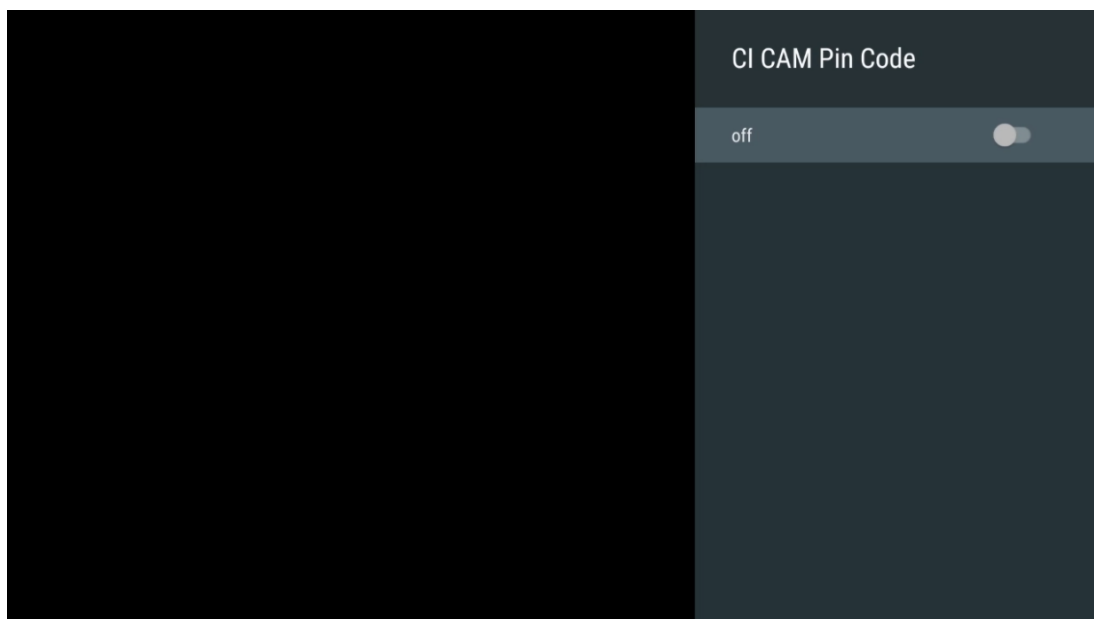

### 11.2.6.4 Общий интерфейс

Войдите в меню подключенного модуля CI, нажав кнопку **OK**.

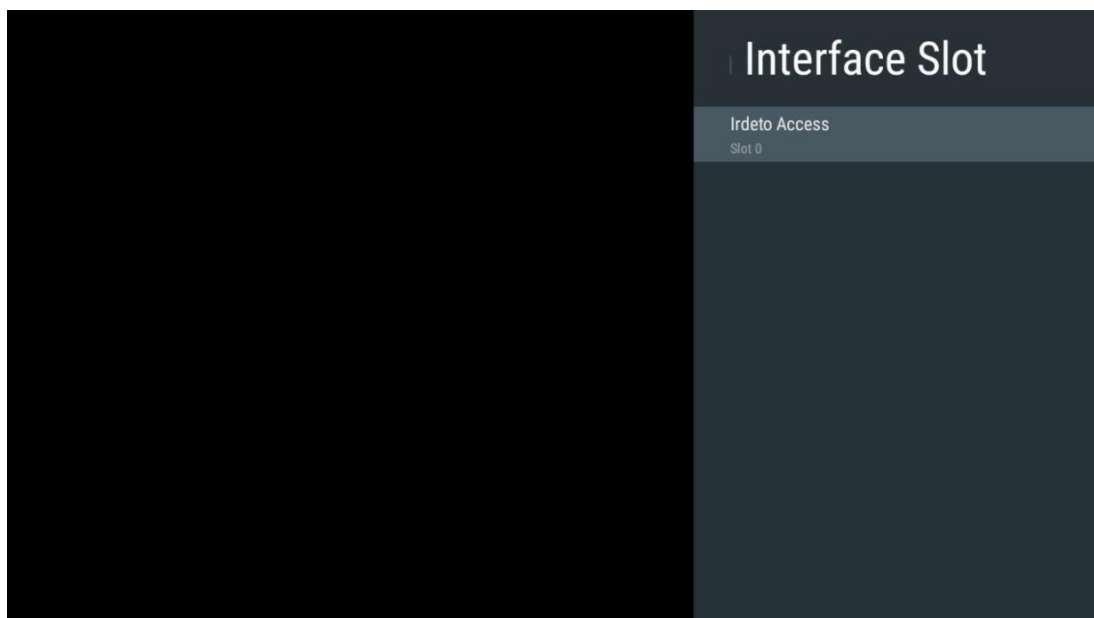

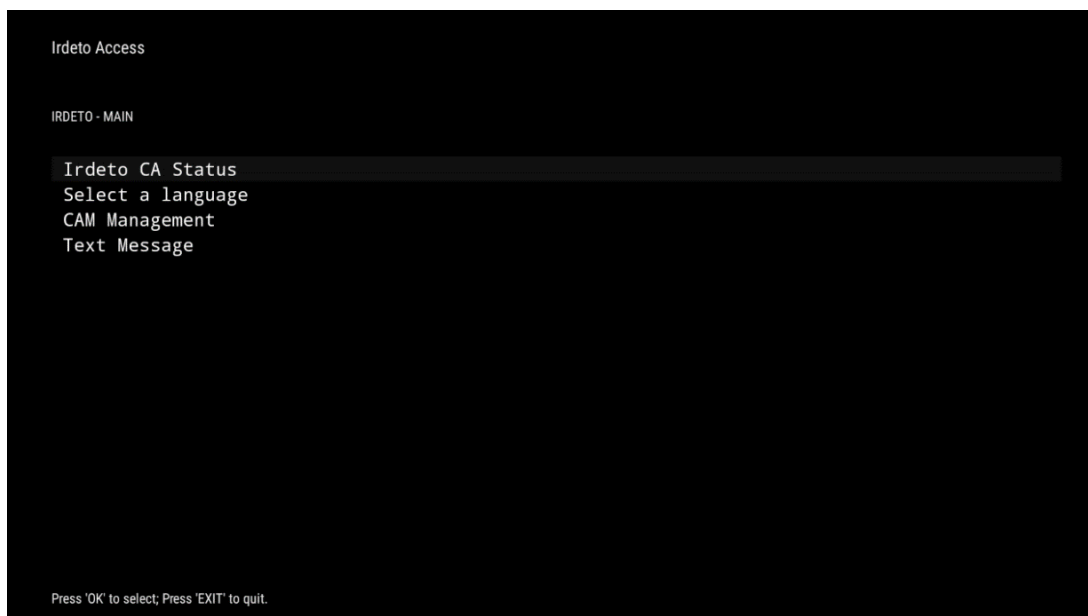

### 11.2.6.5 Лицензии с открытым исходным кодом

Просмотрите информацию о лицензиях на открытые исходные тексты.

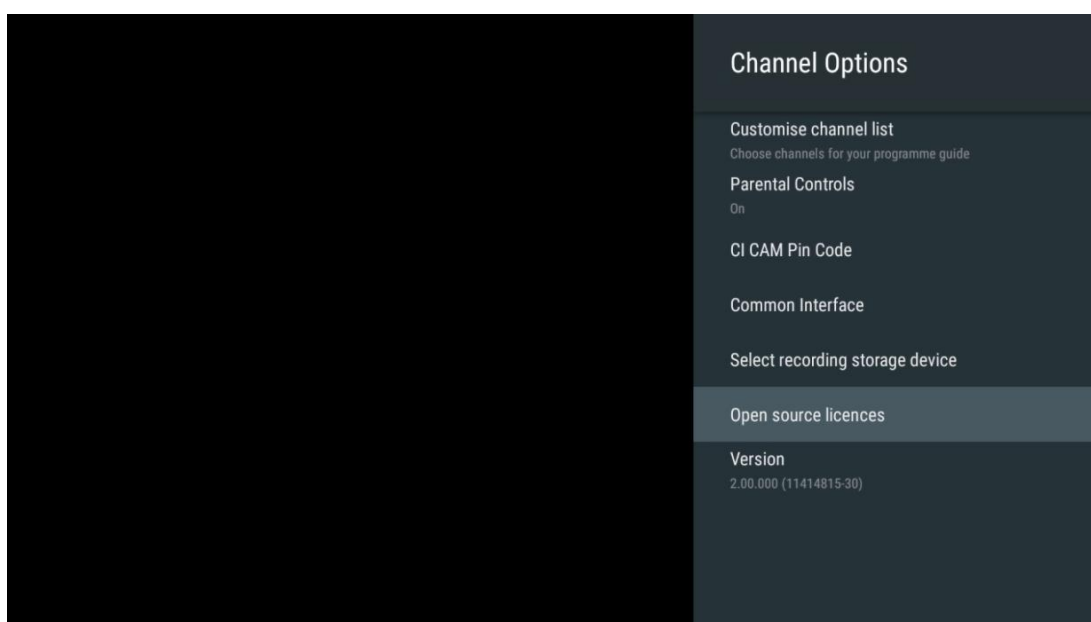

### 11.2.6.6 Версия

Просмотрите версию программного обеспечения телевизионного устройства.

## 12 Приложение для мультимедийного проигрывателя

Если вы хотите воспроизвести мультимедийный контент, например фильмы, музыку или фотографии с внешних устройств хранения, подключенных к порту USB, запустите приложение мультимедийного проигрывателя с главного экрана.

**Примечание:** Подключенные USB-накопители, такие как HDD/SDD или USB-флешки, должны быть отформатированы в **FAT32** или **NTFS**. Устройства, отформатированные в exFAT, не поддерживаются.

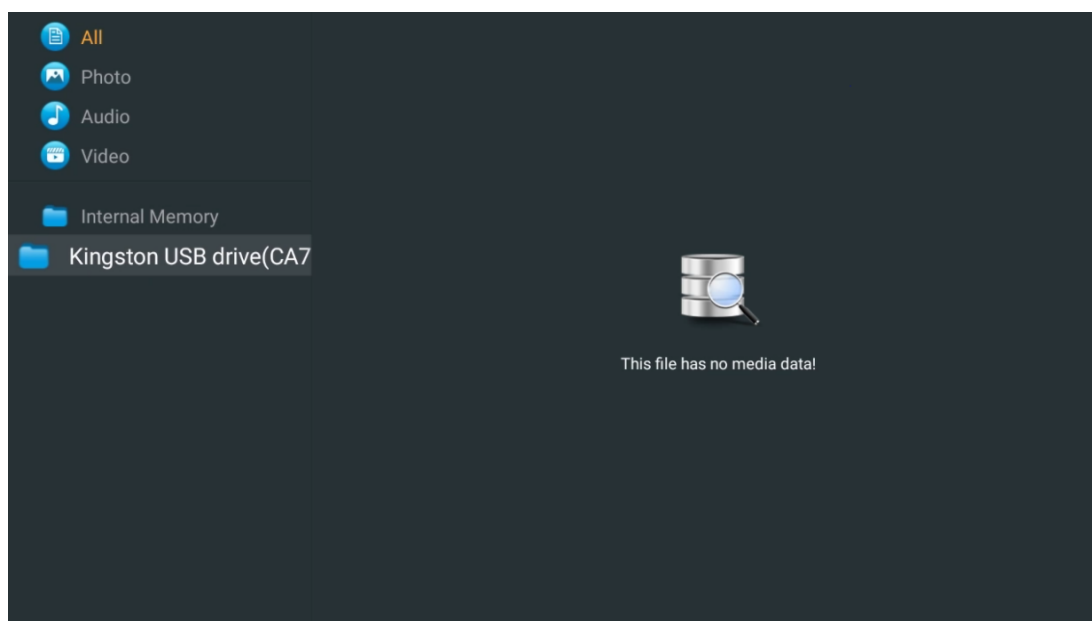

Выберите на экране USB-накопитель и нажмите кнопку **OK**. На экране появится сохраненное мультимедийное содержимое. Выберите нужный контент и нажмите **OK** для его отображения.

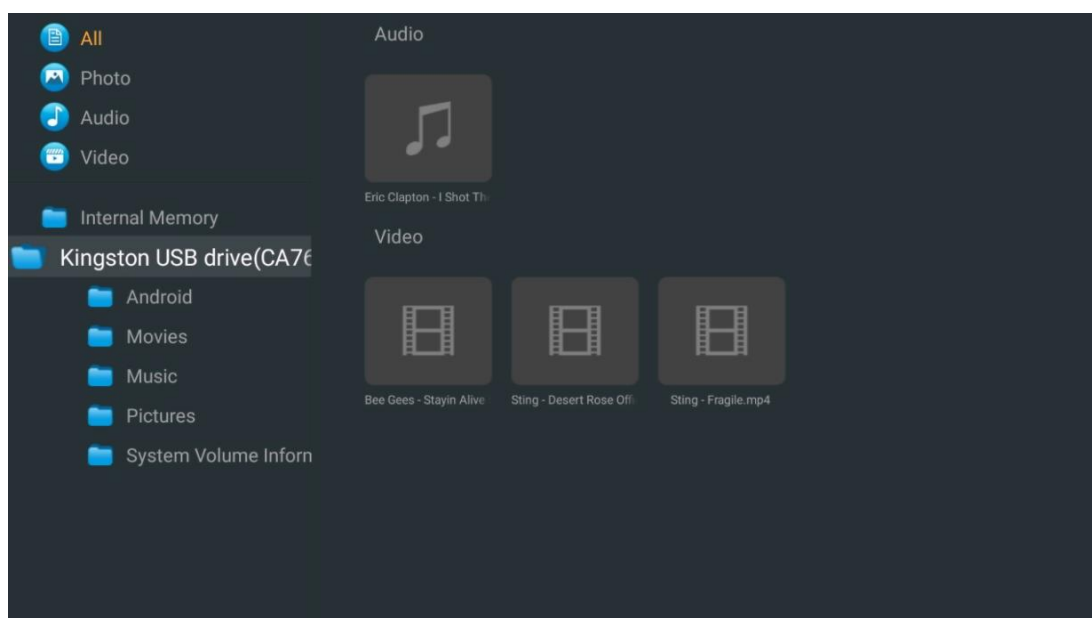

## 13 Устранение неполадок

Нет энергии	Проверьте, подключен ли шнур питания телевизора к сети переменного тока. Если питание по-прежнему отсутствует, отсоедините вилку и снова подключите ее к розетке через 60 секунд. Снова включите питание.
Нет фотографии	Проверьте, правильно ли подключен антенный кабель на задней панели. Просмотрите другие каналы, чтобы убедиться, что проблема сохраняется.
Видео появляется без звука	Попробуйте увеличить громкость. Проверьте, выключен ли звук на телевизоре или нет.
Пульт не работает	Убедитесь, что пластиковый пакет, прилагаемый к пульту ДУ, удален. Попробуйте использовать пульт на меньшем расстоянии от телевизора. Проверьте правильность установки батареек или попробуйте использовать новые батарейки в пульте ДУ. Телевизор перейдет в режим ожидания, если в течение нескольких минут не получит ответа.
Проблемы остаются нерешенными	Отключите кабель питания и подождите 30 секунд, затем снова подключите кабель питания к розетке.   Если проблемы сохраняются, не пытайтесь ремонтировать телевизор самостоятельно. Обратитесь в сервисный центр.
Dolby Atmos не работает с подключенными устройствами потокового вещания	<ol style="list-style-type: none"> <li>1. Подключите потоковое устройство <ul style="list-style-type: none"> <li>○ Подключите устройство потокового вещания к одному из портов HDMI на телевизоре Thomson.</li> </ul> </li> <li>2. Обеспечьте правильное подключение к AV-ресиверу/усилителю <ul style="list-style-type: none"> <li>○ Убедитесь, что ваш AV-ресивер/усилитель поддерживает Dolby Atmos.</li> <li>○ Подключите телевизор Thomson через порт HDMI eARC к порту HDMI In на AV-ресивере/усилителе.</li> </ul> </li> <li>3. Проверьте доступность Dolby Atmos <ul style="list-style-type: none"> <li>○ При воспроизведении видео обратитесь к описанию видео, чтобы узнать о возможностях воспроизведения звука.</li> <li>○ Dolby Atmos будет указан в качестве опции, если соединения настроены правильно и AV-ресивер/усилитель поддерживает его.</li> </ul> </li> </ol>

# 14 Технические характеристики

## Боковые ножки Thomson Google TV UHD

	43UG4S14	50UG4S14	55UG4S14	65UG4S14
Рабочее напряжение	AC 100-240V 50/60Hz	AC 100-240V 50/60Hz	AC 100-240V 50/60Hz	AC 100-240V 50/60Hz
Выходная мощность аудиосигнала	2 x 8	2 x 10	2 x 10	2 x 10
Потребляемая мощность (Вт)	90	100	110	200
Потребляемая мощность в режиме ожидания в сети (Вт)	0,5	0,5	0,5	0,5
Вес (кг)	6	8,58	11,48	17,02
Размеры телевизора (с подставкой) (мм)	957x172x591	1111x260x692	1226x260x745	1446x290x869
Размеры телевизора LxWxH (без подставки) (мм)	957x85x556	1111x77x643	1226x78x712	1446x79x834
Дисплей	43" / 109 см	50" / 126 см	55" / 139 см	65" / 164 см
Разрешение экрана	3840 x 2160	3840 x 2160	3840 x 2160	3840 x 2160

## Thomson Google TV UHD Боковые ножки белый

	43UG4S14W	50UG4S14W	55UG4S14W
Рабочее напряжение	AC 100-240V 50/60Hz	AC 100-240V 50/60Hz	AC 100-240V 50/60Hz
Выходная мощность аудиосигнала	2 x 8	2 x 10	2 x 10
Потребляемая мощность (Вт)	90	100	110
Потребляемая мощность в режиме ожидания в сети (Вт)	0,5	0,5	0,5
Вес (кг)	6	8,58	11,48
Размеры телевизора (с подставкой) (мм)	957x172x591	1111x260x692	1226x290x745
Размеры телевизора LxWxH (без подставки) (мм)	957x85x556	1111x77x643	1226x78x712
Дисплей	43" / 109 см	50" / 126 см	55" / 139 см
Разрешение экрана	3840 x 2160	3840 x 2160	3840 x 2160

## Thomson Google TV UHD Центральная подставка

	43UG5C14	50UG5C14	55UG5C14	65UG5C14	75UG5C14
Рабочее напряжение	AC 100-240V 50/60Hz	AC 100-240V 50/60Hz	AC 100-240V 50/60Hz	AC 100-240V 50/60Hz	AC 100-240V 50/60Hz
Выходная мощность аудиосигнала	2 x 8	2 x 10	2 x 10	2 x 10	2 x 10
Потребляемая мощность (Вт)	100	120	140	200	240
Потребляемая мощность в режиме ожидания в сети (Вт)	0,5	0,5	0,5	0,5	0,5
Вес (кг)	10	13	14,7	19,5	24
Размеры телевизора LxWxH (с подставкой) (мм)	957x281x587	1111x281x676	1226x281x744	1446x281x869	1668x281x990
Размеры телевизора LxWxH (без подставки) (мм)	957x89x556	1111x75x643	1226x78x712	1446x79x834	1668x89x956

Дисплей	43" / 109 см	50" / 126 см	55" / 139 см	65" / 164 см	75" / 189 см
Разрешение экрана	3840 x 2160	3840 x 2160	3840 x 2160	3840 x 2160	3840 x 2160

### Thomson Google TV QLED Боковые ножки

	43QG4S14	50QG4S14	55QG4S14	65QG4S14	85QG5S14
Рабочее напряжение	AC 100-240V 50/60Hz	AC 100-240V 50/60Hz	AC 100-240V 50/60Hz	AC 100-240V 50/60Hz	AC 100-240V 50/60Hz
Выходная мощность аудиосигнала	2 x 8	2 x 10	2 x 10	2 x 10	2 x 10
Потребляемая мощность (Вт)	100	120	140	200	300
Потребляемая мощность в режиме ожидания в сети (Вт)	0,5	0,5	0,5	0,5	0,5
Вес (кг)	7,9	10,9	12,6	17,1	29,8
Размеры телевизора LxWxH (с подставкой) (мм)	957x270x605	1111x270x677	1226x290x745	1446x290x869	1890x360x1115
Размеры телевизора LxWxH (без подставки) (мм)	957x89x556	1111x75x643	1226x78x712	1446x79x834	1890x95x1082
Дисплей	43" / 109 см	50" / 126 см	55" / 139 см	65" / 164 см	85" / 215 см
Разрешение экрана	3840 x 2160	3840 x 2160	3840 x 2160	3840 x 2160	3840 x 2160

### Thomson Google TV QLED Центральная подставка

	43QG5C14	50QG5C14	55QG5C14	65QG5C14	75QG5C14
Рабочее напряжение	AC 100-240V 50/60Hz	AC 100-240V 50/60Hz	AC 100-240V 50/60Hz	AC 100-240V 50/60Hz	AC 100-240V 50/60Hz
Выходная мощность аудиосигнала	2 x 8	2 x 10	2 x 10	2 x 10	2 x 10
Потребляемая мощность (Вт)	100	120	140	200	240
Потребляемая мощность в режиме ожидания в сети (Вт)	0,5	0,5	0,5	0,5	0,5
Вес (кг)	10	13	14,7	19,5	23,6
Размеры телевизора LxWxH (с подставкой) (мм)	957x281x587	1111x281x677	1227x281x744	1446x281x869	1668x281x990
Размеры телевизора LxWxH (без подставки) (мм)	957x89x556	1111x75x643	1226x78x712	1446x79x834	1668x89x956
Дисплей	43" / 109 см	50" / 126 см	55" / 139 см	65" / 164 см	75" / 190 см
Разрешение экрана	3840 x 2160	3840 x 2160	3840 x 2160	3840 x 2160	3840 x 2160

### Thomson Google TV QLED Plus

	43QG6C14	50QG6C14	55QG6C14	65QG6C14
Рабочее напряжение	AC 100-240V 50/60Hz	AC 100-240V 50/60Hz	AC 100-240V 50/60Hz	AC 100-240V 50/60Hz
Выходная мощность аудиосигнала	2 x 8	2 x 10	2 x 10	2 x 10
Потребляемая мощность (Вт)	100	120	140	200
Потребляемая мощность в режиме ожидания в сети (Вт)	0,5	0,5	0,5	0,5

Вес (кг)	10,8	14	15,8	21,3
Размеры телевизора (с подставкой) (мм)	957x281x619	1111x281x712	1226x281x776	1446x281x904
Размеры телевизора (без подставки) (мм)	957x88x589	1111x75x676	1226x77x745	1446x78x867
Дисплей	43" / 109 см	50" / 126 см	55" / 139 см	65" / 164
Разрешение экрана	3840 x 2160	3840 x 2160	3840 x 2160	3840 x 2160

### Thomson Google TV QLED Pro

	<b>43QG7C14/ 43QG7C04</b>	<b>50QG7C14/ 50QG7C04</b>	<b>55QG7C14/ 55QG7C04</b>	<b>65QG7C14/ 65QG7C04</b>	<b>75QG7C14</b>
Рабочее напряжение	AC 100-240V 50/60Hz	AC 100-240V 50/60Hz	AC 100-240V 50/60Hz	AC 100-240V 50/60Hz	AC 100-240V 50/60Hz
Выходная мощность аудиосигнала	2 x 8	2 x 10	2 x 10	2 x 10	2 x 10
Потребляемая мощность (Вт)	120	140	170	200	240
Потребляемая мощность в режиме ожидания в сети (Вт)	0,5	0,5	0,5	0,5	0,5
Вес (кг)	10	13	14,7	19,5	24
Размеры телевизора LxWxH (с подставкой) (мм)	957x89x556	1111x75x643	1227x78x712	1446x79x834	1668x89x956
Размеры телевизора LxWxH (без подставки) (мм)	957x281x587	1111x281x676	1227x281x744	1446x281x869	1668x281x990
Дисплей	43" / 109 см	50" / 126 см	55" / 139 см	65" / 164 см	75" / 189 см
Разрешение экрана	3840 x 2160	3840 x 2160	3840 x 2160	3840 x 2160	3840 x 2160

	<b>85QG7S14</b>	<b>100QG7S14</b>
Рабочее напряжение	AC 100-240V 50/60Hz	AC 100-240V 50/60Hz
Выходная мощность аудиосигнала	2 x 12	2 x 12
Потребляемая мощность (Вт)	300	500
Потребляемая мощность в режиме ожидания в сети (Вт)	0,5	0,5
Вес (кг)	29,8	46,42
Размеры телевизора LxWxH (с подставкой) (мм)	1890x95x1082	2227x89x1271
Размеры телевизора LxWxH (без подставки) (мм)	1890x360x1115	2227x389x1321
Дисплей	85" / 215 см	100" / 223,5 см
Разрешение экрана	3840 x 2160	3840 x 2160

## 14.1 Ограничения по странам

Предназначен только для использования в помещении.

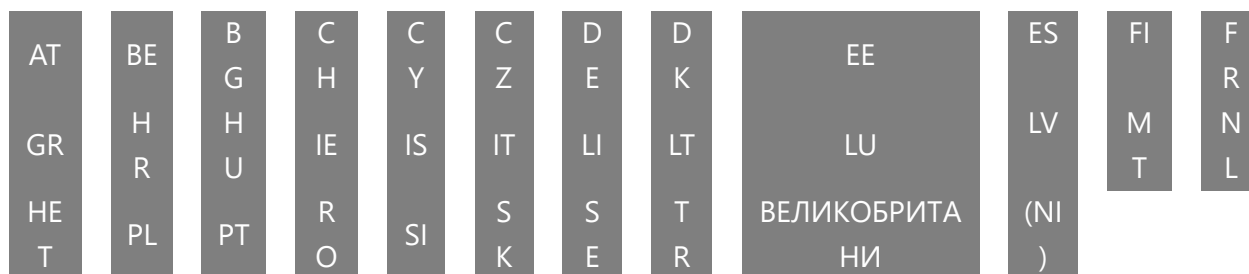

## 14.2 Лицензии

Возможны изменения. Вследствие постоянных исследований и разработок технические характеристики, дизайн и внешний вид продуктов могут изменяться. Google TV - это название программного обеспечения данного устройства и товарный знак компании Google LLC. Google, YouTube, Google Cast и YouTube Music являются товарными знаками компании Google LLC. Google Assistant недоступен на некоторых языках и в некоторых странах. Доступность услуг зависит от страны и языка. Netflix является зарегистрированной торговой маркой Netflix, Inc. Требуется членство в системе потокового вещания Netflix. Доступность 4K Ultra HD зависит от плана подписки, интернет-сервиса, возможностей устройства и наличия контента. [www.netflix.com/TermsOfUse](http://www.netflix.com/TermsOfUse). Apple TV - товарный знак компании Apple Inc., зарегистрированный в США и других странах и регионах. Wi-Fi является зарегистрированным товарным знаком Wi-Fi Alliance®. Термины HDMI и HDMI High-Definition Multimedia Interface, а также логотип HDMI являются товарными знаками или зарегистрированными знаками HDMI Licensing Administrator, Inc. в США и других странах. Dolby, Dolby Vision, Dolby Atmos, Dolby Audio и символ двойного D являются торговыми марками Dolby Laboratories Licensing Corporation. Произведено по лицензии Dolby Laboratories. Конфиденциальные неопубликованные работы. Авторское право © 1992-2025 Dolby Laboratories. Все другие продукты, услуги, компании, торговые марки, торговые названия и логотипы, упомянутые в настоящем документе, являются собственностью соответствующих владельцев. Все права защищены. ©2025 StreamView GmbH, Franz-Josefs-Kai 1, 1010 Vienna, Austria. Данный продукт был произведен и продан под ответственность компании StreamView GmbH. THOMSON и логотип THOMSON являются торговыми марками, используемыми по лицензии компанией StreamView GmbH - дополнительная информация на сайте [www.thomson-brand.com](http://www.thomson-brand.com).