

THOMSON

Thomson Go Plus

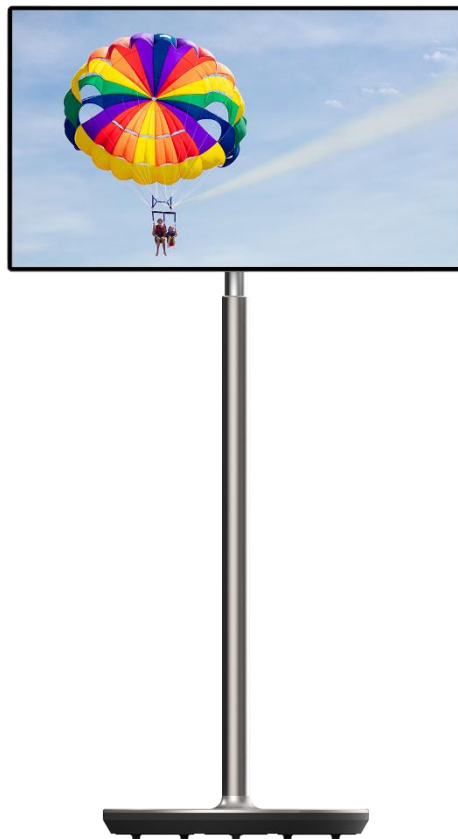

tv.mythomson.com



[tv.mythomson.com/
en/Support/FAQs/](https://tv.mythomson.com/en/Support/FAQs/)

IMPORTANTE

Leia atentamente este manual antes de instalar e utilizar este aparelho.

Mantenha este manual à mão para referência futura.

As imagens apresentadas neste manual do utilizador são apenas diagramas esquemáticos.

Conteúdo

1	Informações de segurança.....	5
1.1	Marcações no produto.....	6
1.2	Aviso.....	6
2	Instruções de instalação para Lifter e Smart Display.....	7
2.1	Montagem do elevador.....	7
2.2	Montagem do ecrã de visualização.....	8
2.3	Desmontar o elevador.....	9
2.4	Ajuste do ângulo e da altura.....	9
3	Botões de funcionamento e ligações.....	11
3.1	Ligações.....	11
3.2	Funções dos botões.....	12
3.2.1	Botões de controlo do televisor.....	12
3.2.2	Ligação da fonte de alimentação e botão Ligar/Desligar no suporte do televisor....	12
3.3	Utilização da bateria interna.....	13
4	Configuração inicial.....	14
4.1	Selecione o seu país.....	14
4.2	Definições de visão.....	15
4.3	Ligação Wi-Fi.....	16
4.4	Copiar aplicações e dados.....	17
4.5	Criar utilizador.....	17
4.6	Credenciais da conta Google.....	18
4.7	Termos de serviço e política de privacidade.....	18
4.8	Serviços Google.....	19
4.9	Criar PIN.....	20
4.10	Ativar "Hey Google" para o Assistente do Google.....	21
4.11	Adicionar um cartão ao seu Google Play.....	22
4.12	Definições adicionais.....	22

4.13	Emparelhamento do controlo remoto	23
5	Controlo remoto e ecrã tátil.....	24
5.1	Emparelhamento do controlo remoto Bluetooth	24
6	Funcionamento do ecrã tátil.....	26
7	Ecrã inicial.....	28
8	Definições.....	31
8.1	Rede e Internet.....	31
8.2	Dispositivos ligados.....	32
8.3	Aplicações.....	33
8.4	Notificações	33
8.5	Bateria.....	34
8.6	Armazenamento.....	35
8.7	Som.....	35
8.8	Ecrã.....	36
8.9	Papel de parede	37
8.10	Acessibilidade	37
8.11	Segurança.....	39
8.12	Privacidade.....	39
8.13	Localização	40
8.14	Segurança e emergência	41
8.15	Palavras-passe e contas	42
8.16	Bem-estar digital e controlo parental.....	43
8.17	Serviços Google.....	44
8.18	Sistema	44
8.18.1	Língua e entrada.....	44
8.18.2	Gestos	45
8.18.3	Data e hora	45
8.18.4	Cópia de segurança	46
8.18.5	Atualização do sistema.....	47
8.18.6	Vários utilizadores	47
8.18.7	Opções de reposição.....	47
8.18.8	Acerca de	48

9	Resolução de problemas	49
10	Especificações técnicas.....	50
10.1	Restrições.....	50
10.2	Licenças	50

1 Informações de segurança



Em caso de condições meteorológicas extremas (tempestades, relâmpagos) e de longos períodos de inatividade (férias), desligar o ecrã da rede eléctrica.

A ficha de alimentação é utilizada para desligar a bateria da rede eléctrica e, por conseguinte, deve estar sempre operacional. Se a bateria não for desligada eletricamente da rede, o aparelho continuará a consumir energia em todas as situações, mesmo que o televisor esteja em modo de espera ou desligado.

Nota: Siga as instruções no ecrã para utilizar as funcionalidades relacionadas.

Importante: Leia atentamente estas instruções antes de instalar ou utilizar o aparelho.

AVISO

Este aparelho destina-se a ser utilizado por pessoas (incluindo crianças) que tenham capacidade/experiência para utilizar um aparelho deste tipo sem supervisão, exceto se tiverem recebido supervisão ou instruções relativas à utilização do aparelho por uma pessoa responsável pela sua segurança.

- Utilizar o Thomson Go Plus a uma altitude inferior a 2000 metros acima do nível do mar, em locais secos e em regiões com climas moderados ou tropicais.
- O Thomson Go Plus a uma utilização doméstica e a uma utilização geral semelhante, mas também pode ser utilizado em locais públicos.
- A ventilação não deve ser impedida pela cobertura ou obstrução das aberturas de ventilação com objectos como jornais, toalhas de mesa, cortinas, etc.
- A ficha do cabo de alimentação deve estar facilmente acessível. Não coloque nenhum objeto sobre o cabo de alimentação. Um cabo de alimentação/ficha danificado pode provocar um incêndio ou um choque eléctrico. Manuseie o cabo de alimentação pela ficha, não desligue a bateria puxando pelo cabo de alimentação. Nunca toque no cabo de alimentação/ficha com as mãos molhadas, pois pode provocar um curto-circuito ou um choque eléctrico. Nunca faça um nó no cabo de alimentação nem o amarre com outros cabos. Quando danificado, deve ser substituído, o que só deve ser feito por pessoal qualificado.
- Não exponha o Thomson Go Plus a pingos ou salpicos de líquidos e não coloque objectos cheios de líquidos, como vasos, chávenas, etc., em cima ou sobre o Thomson Go Plus e a respectiva bateria (por exemplo, em prateleiras por cima da unidade).
- Não exponha o Thomson Go Plus à luz solar direta nem coloque chamas abertas, como velas acesas em cima ou perto do Smart Display.
- Não coloque nenhuma fonte de calor, como aquecedores eléctricos, radiadores, etc., perto do Thomson Go Plus.
- Não coloque o Smart Display em superfícies inclinadas.
- Para evitar o perigo de asfixia, manter os sacos de plástico fora do alcance de bebés, crianças e animais domésticos.
- Fixe cuidadosamente o suporte ao televisor. Se o suporte for fornecido com parafusos, aperte-os firmemente para evitar que o televisor se incline. Não aperte demasiado os

parafusos.

- Não deitar as pilhas no fogo, nem com materiais perigosos ou inflamáveis.
- Não utilize produtos de limpeza domésticos para limpar o televisor. Em vez disso, limpe o ecrã com um pano macio e seco. Antes de limpar, desligue o aparelho da corrente eléctrica por razões de segurança.

AVISO

- As pilhas não devem ser expostas a calor excessivo, como a luz do sol, o fogo ou outros fenómenos semelhantes.
- A pressão sonora excessiva dos auriculares ou auscultadores pode causar perda de audição.

AVISO DE BATERIA

Este produto contém uma bateria interna de iões de lítio. Utilize apenas o adaptador de corrente fornecido.

Manusear com cuidado para evitar fugas, incêndios ou explosões. Siga as diretrizes adequadas de eliminação e carregamento da bateria para evitar ferimentos ou danos.

ACIMA DE TUDO - NUNCA deixe ninguém, especialmente crianças, empurrar ou bater no ecrã, empurrar qualquer coisa para dentro dos orifícios, ranhuras ou quaisquer outras aberturas da caixa.

1.1 Marcações no produto

Os símbolos seguintes são utilizados no produto para assinalar restrições, precauções e instruções de segurança. Cada explicação deve ser considerada quando o produto ostenta apenas a marcação correspondente. Anote estas informações por razões de segurança.



Equipamento de classe II: Este aparelho foi concebido de forma a não necessitar de uma ligação de segurança à terra eléctrica.



Esta marcação indica que este produto não deve ser eliminado juntamente com outros resíduos domésticos em toda a UE. Recicle-o de forma responsável para promover a reutilização sustentável dos recursos materiais. Para devolver o seu aparelho usado, utilize os sistemas de devolução e recolha ou contacte o retalhista onde o produto foi comprado.

1.2 Aviso

Não ingerir a pilha. Se pensa que as pilhas podem ter sido engolidas ou colocadas em qualquer parte do corpo, procure imediatamente assistência médica.

Mantenha as pilhas novas e usadas fora do alcance das crianças. Se o compartimento das pilhas não fechar corretamente, pare de utilizar o produto e mantenha-o afastado das crianças

O Thomson Go Plus pode cair, causando ferimentos pessoais graves ou a morte. Muitos ferimentos, especialmente em crianças, podem ser evitados tomando precauções simples, tais como:

- Utilize SEMPRE o método de montagem recomendado pelo fabricante do Smart Display.
- Encaminhe SEMPRE os fios e cabos ligados ao seu aparelho de modo a que não possam tropeçar, ser puxados ou agarrados.
- NUNCA coloque o Thomson Go Plus num local instável.
- NUNCA coloque objectos que possam tentar as crianças a trepar, tais como brinquedos e controlos remotos, em cima do Smart Display.
- NUNCA deixe crianças sem vigilância junto do aparelho. As crianças podem tentar empurrar, trepar ou deslocar o suporte, o que pode resultar em queda, ferimentos ou danos.

Se o Smart Display existente for mantido e realocado, devem ser aplicadas as mesmas considerações acima referidas.

Os aparelhos ligados à terra de protecção da instalação predial através da ligação à rede ou através de outros aparelhos com ligação à terra de protecção - e a um sistema de distribuição de televisão que utilize um cabo coaxial - podem, em determinadas circunstâncias, criar um risco de incêndio. Por conseguinte, a ligação a um sistema de distribuição Thomson Go Plus deve ser efectuada através de um dispositivo que assegure um isolamento eléctrico abaixo de uma determinada gama de frequências (isolador galvânico).

2 Instruções de instalação para Lifter e Smart Display

2.1 Montagem do elevador

1. Retire a primeira camada da embalagem e coloque-a ao lado da caixa.
2. Retirar a bateria/base e o elevador.

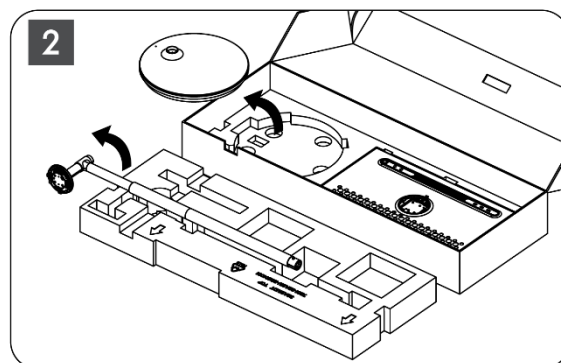
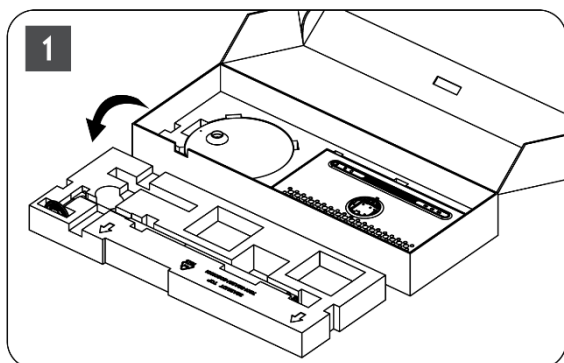

3. Volte a colocar as duas camadas na embalagem. Certifique-se de que a primeira camada fica novamente por cima.

- Colocar a base de suporte com as rodas na ranhura prevista na primeira camada da embalagem.

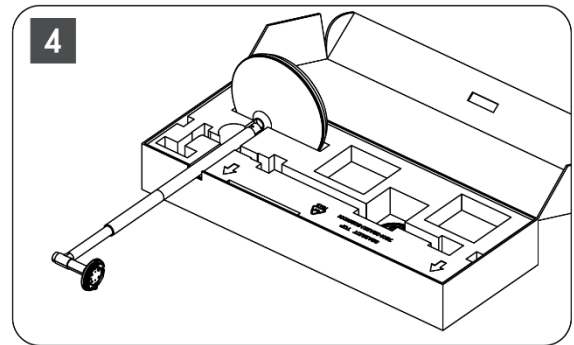
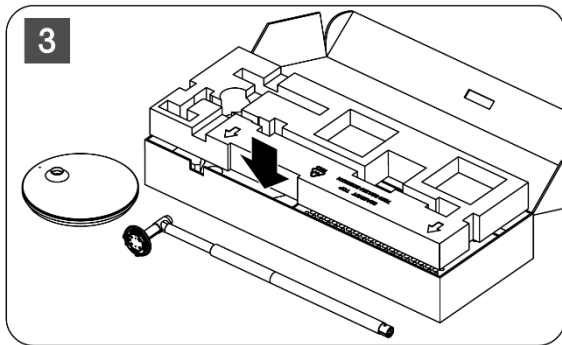

- Instalar o elevador na base, alinhando-o com a posição da ranhura.
- Introduzir os parafusos na ranhura e apertar os parafusos.

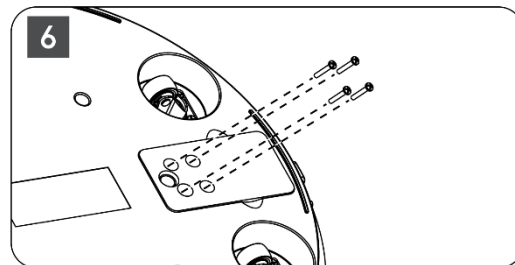
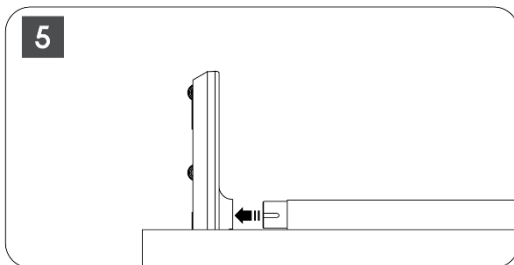

2.2 Montagem do ecrã de visualização

- Incline o ecrã para cima, aponte-o para a barra de suporte e instale-o.
- Rode o ecrã do visor 90°, depois enrole o cabo de alimentação à volta da haste de elevação no sentido dos ponteiros do relógio, prenda o cabo de alimentação na fivela 1, depois introduza a ficha do cabo de alimentação e, por fim, coloque o cabo de alimentação e prenda-o na fivela 2.

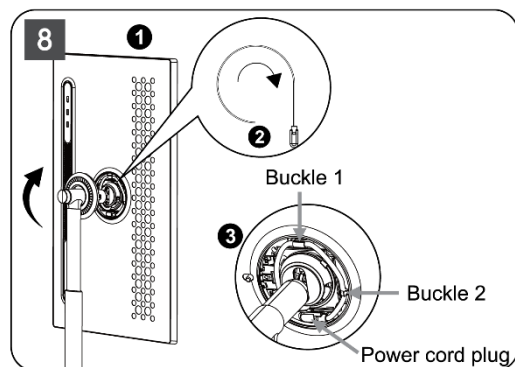
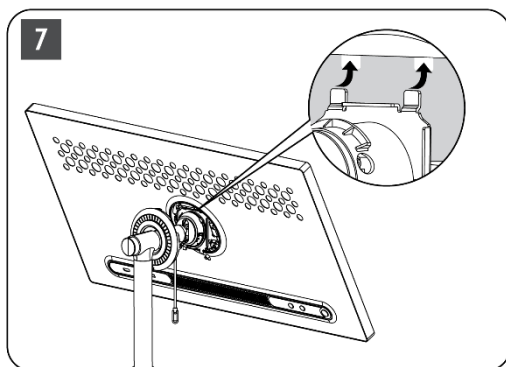

- Apontar a seta da tira de decoração em forma de anel para a seta da parte de plástico interna, premir quatro botões de pressão para montar. Ajustar o ângulo do ecrã de visualização conforme necessário.

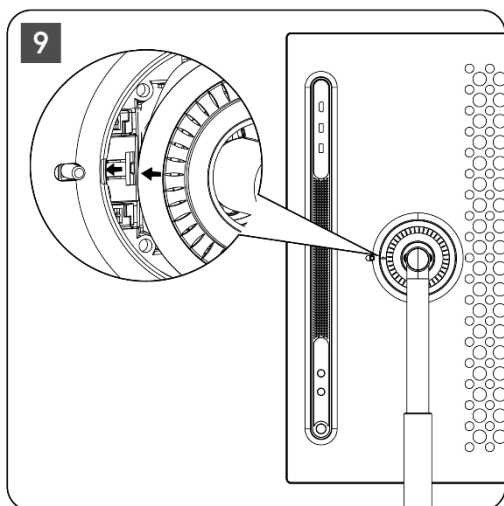

2.3 Desmontar o elevador

Para desligar o ecrã do elevador, retire o anel de cobertura, o cabo de alimentação e prima o botão de libertação rápida na parte de trás do dispositivo. Em seguida, pode retirar o ecrã do elevador.

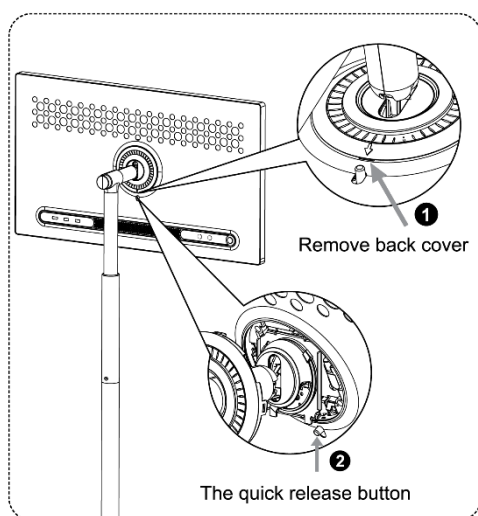

2.4 Ajuste do ângulo e da altura

Pode ajustar a altura e o ângulo de visualização do Smart Display para garantir uma experiência de visualização confortável.

Nota: Algumas aplicações disponíveis no Thomson Go Plus não suportam a visualização vertical. Consulte as respectivas descrições para saber mais.

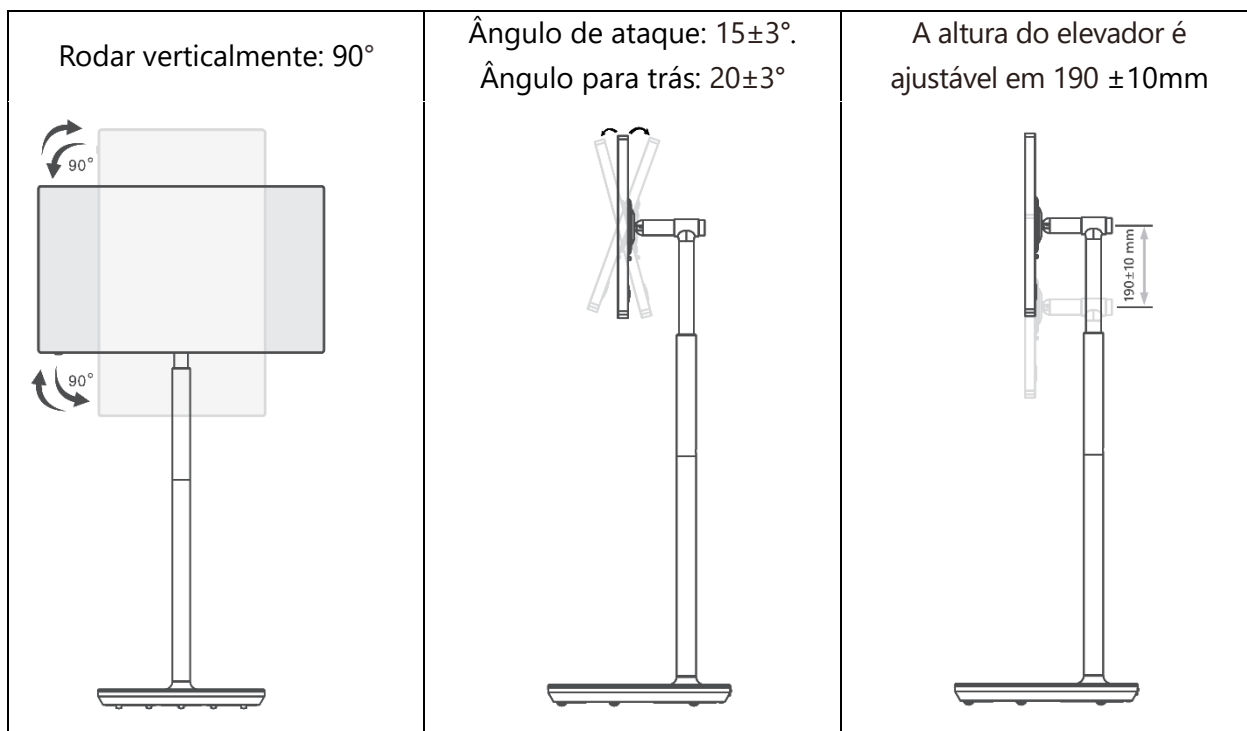

Cuidado:

- Antes de ajustar a altura e o ângulo do Smart Display, certifique-se de que existe espaço suficiente para os ajustes, sem obstáculos.
- Não rodar o Thomson Go Plus num ângulo que ultrapasse o limite ou o intervalo máximo de altura ajustável.
- Não deixe que as suas mãos ou dedos fiquem presos no suporte ou na área de regulação da altura.

3 Botões de funcionamento e ligações

3.1 Ligações

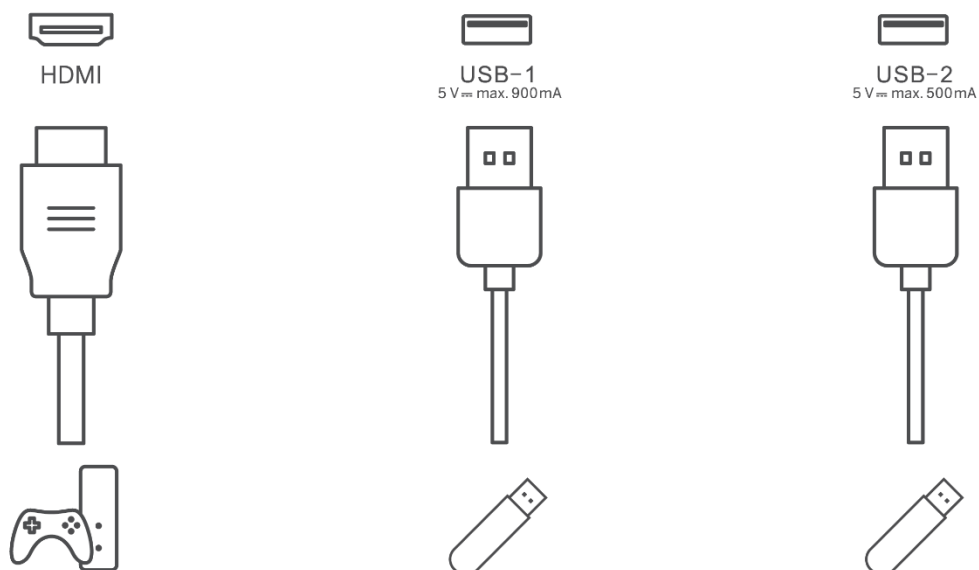

Nota: O equipamento periférico e os cabos descritos neste manual devem ser adquiridos separadamente.

Atenção: Primeiro, ligue o cabo de alimentação ao dispositivo e, em seguida, insira o adaptador de alimentação na tomada de parede.

3.2 Funções dos botões

3.2.1 Botões de controlo do televisor

Ligar/desligar: Ligar ou desligar o dispositivo

- ⏻ Botão de alimentação:
 - No modo de espera/desligamento do ecrã, prima o botão ⏻ para ligar o Smart Display.
 - Durante o funcionamento normal do dispositivo, prima o botão ⏻ para entrar no estado de ecrã desligado.
 - Prima e mantenha premido o botão ⏻ para ativar o Google Assistant/Gemini.
 - No menu pendente no ecrã ou no menu Todas as aplicações, selecione Definições (ícone) > Sistema > Gestos > Premir e manter premido o botão de alimentação e, em seguida, clique em "Menu de alimentação" ou "Assistente digital" para definir as funções de Premir e manter premido o botão de alimentação, conforme necessário.
 - Note-se que o dispositivo em si não tem um microfone incorporado.

⊕ VOL+: Aumenta o volume do som.

⊖ VOL-: Diminuir o volume.

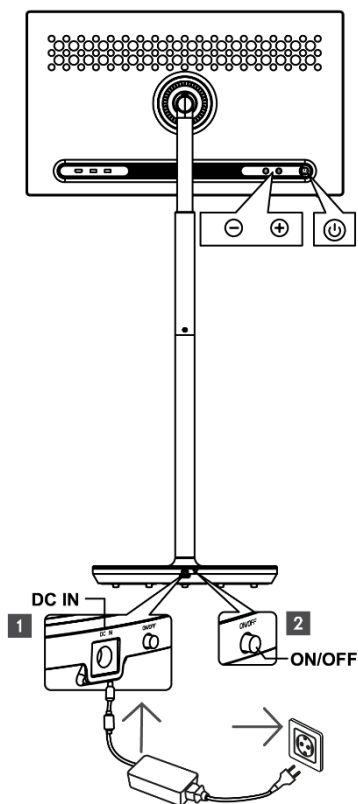

3.2.2 Ligação da fonte de alimentação e botão Ligar/Desligar no suporte do televisor

Alimentação eléctrica

Ligue a ficha do adaptador de corrente ao conector correspondente no suporte de TV para estabelecer uma ligação à fonte de alimentação. Uma vez ligado, pode ver televisão enquanto a bateria incorporada no suporte carrega. A bateria continua a carregar mesmo quando o televisor está no modo de espera.

Ligar / Desligar Interruptor principal

Para ligar ou desligar o televisor, prima o interruptor de alimentação principal. Quando o televisor é desligado através do interruptor principal, não responde aos botões de controlo do televisor ou aos comandos do telecomando.

3.3 Utilização da bateria interna

A base do suporte Thomson Go Plus contém uma bateria interna que pode alimentar o produto durante um máximo de 4 horas quando o Thomson Go Plus não está ligado à fonte de alimentação. O indicador luminoso da bateria tem três cores diferentes (verde, amarelo e vermelho), que mudam consoante a capacidade restante da bateria.

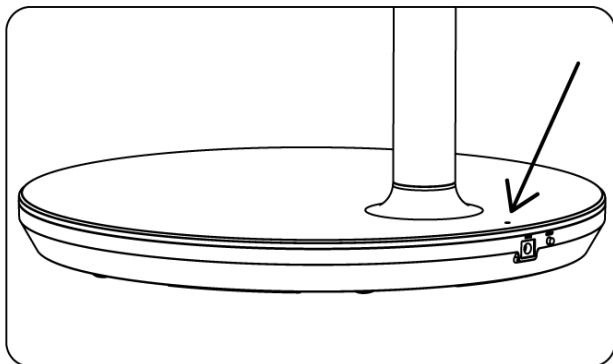

Indicador de bateria:

Quando o televisor está ligado à fonte de alimentação:

- Luz verde intermitente: a bateria está totalmente carregada

Quando o televisor não está ligado à fonte de alimentação (funcionamento a pilhas):

- Luz verde: A capacidade da bateria é adequada.
- Luz amarela: A capacidade da bateria é moderada.
- Luz vermelha: A capacidade da bateria é baixa

Nota

- São necessárias cerca de 4 horas para carregar totalmente a bateria quando o Smart Display está desligado.
- A capacidade da bateria diminui consoante o tempo de funcionamento. Isto significa que a capacidade da bateria diminui ligeiramente após uma utilização prolongada do televisor, ou seja, após meses ou anos, o que também é expectável para o funcionamento da bateria.
- A capacidade restante da bateria também diminuirá no modo de espera.
- O tempo máximo de funcionamento após um carregamento completo é de aproximadamente 3 horas.
- O tempo de funcionamento do televisor no modo de bateria pode variar consoante os dispositivos ligados, a temperatura de funcionamento e as definições do utilizador. Por conseguinte, o tempo de funcionamento efetivo pode diferir do tempo de funcionamento especificado.

4 Configuração inicial

Para a primeira configuração inicial, o assistente de configuração no ecrã guiá-lo-á na configuração do Smart Display.

Siga as instruções apresentadas no ecrã para configurar o Thomson Go Plus. Utilize a função de ecrã tátil do visor para seleccionar e configurar as opções disponíveis.

4.1 Selecione o seu país

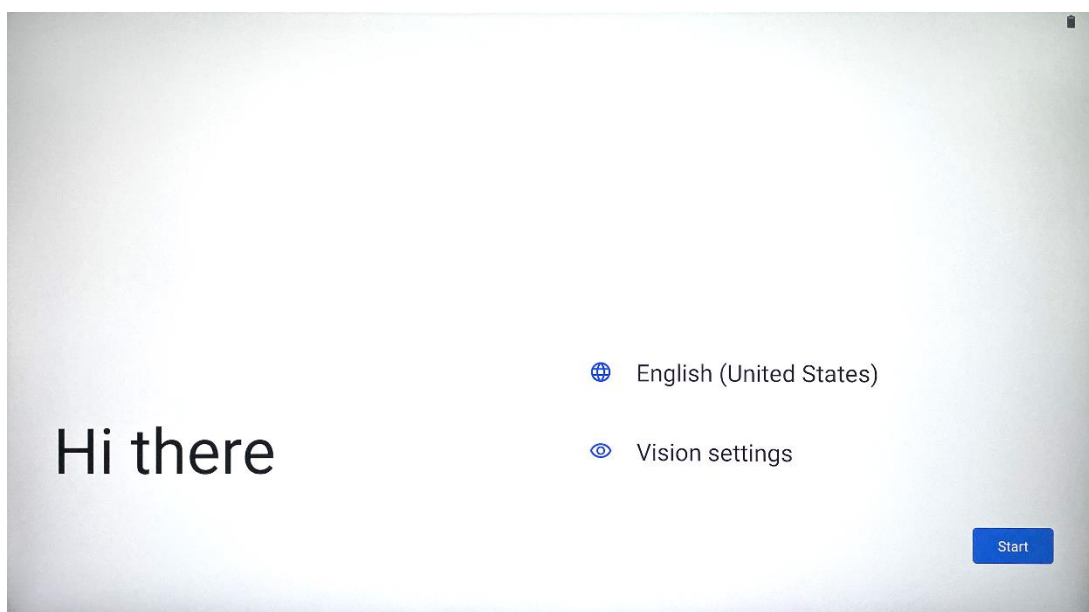

Por defeito, o Thomson Go Plus está definido para o idioma de interface inglês. Pode ser alterado para qualquer idioma disponível tocando em Inglês. Selecione o seu idioma preferido na lista.

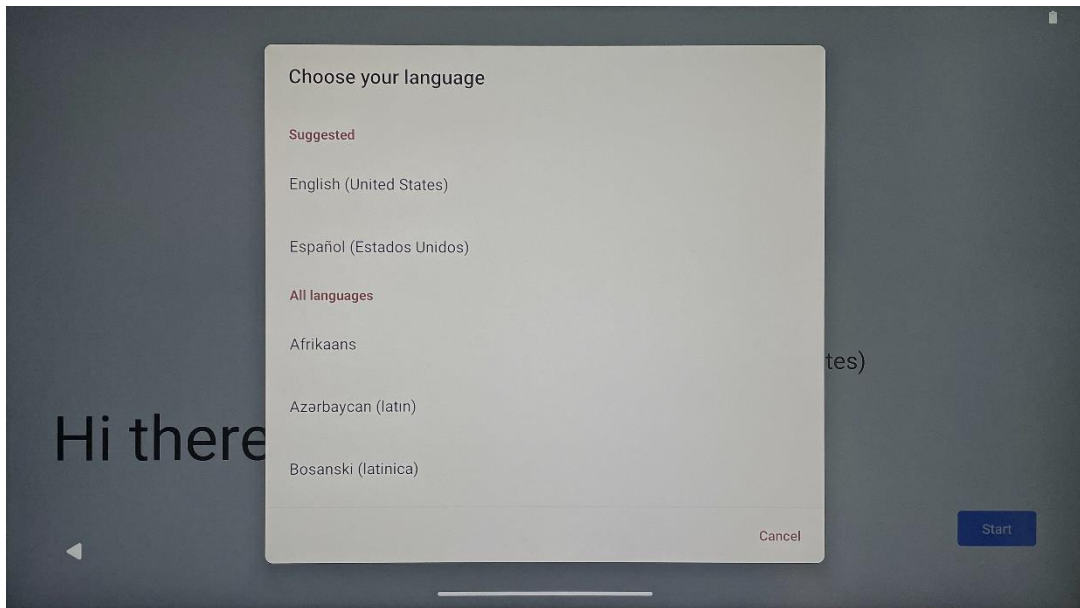

4.2 Definições de visão

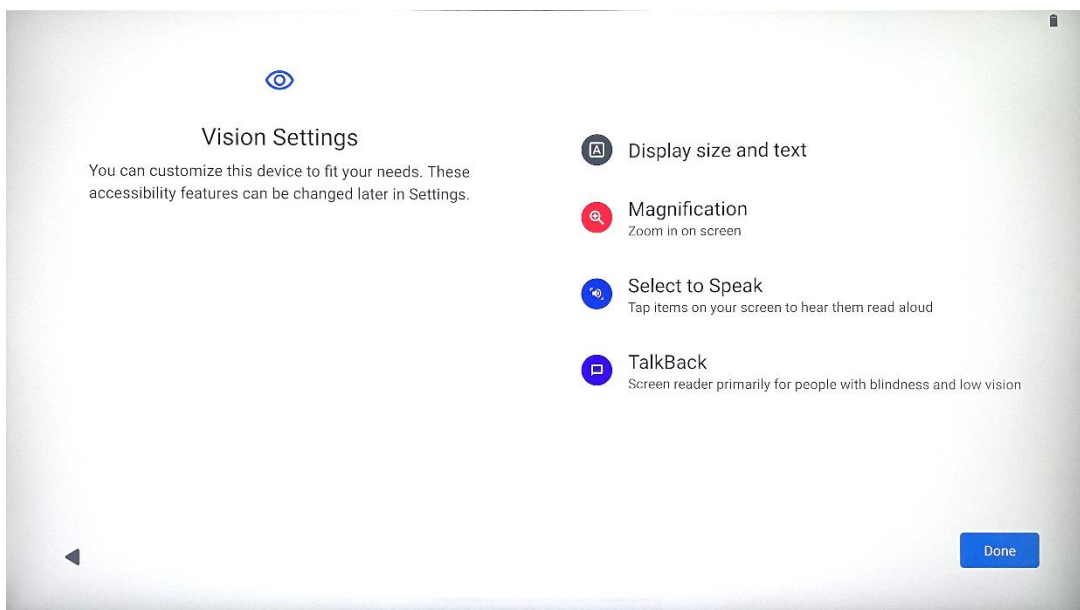

O utilizador pode ajustar as definições do Thomson Go Plus de acordo com as suas preferências. Estas características de acessibilidade podem ser alteradas mais tarde nas Definições.

- **Apresentar o tamanho e o texto:** Ajustar o tamanho do tipo de letra.
- **Ampliação:** Ativar a função de ampliação/redução do zoom.
- **Selecionar para falar:** Ao tocar num item no ecrã, o Smart Display lê em voz alta o item selecionado.
- **TalkBack:** O mais adequado para pessoas com cegueira e baixa visão. O Thomson Go Plus fornecerá feedback falado para que o dispositivo possa ser utilizado sem olhar para o ecrã.

Depois de selecionar o seu idioma e configurar as funcionalidades de acessibilidade, se necessário, toque em Iniciar.

4.3 Ligação Wi-Fi

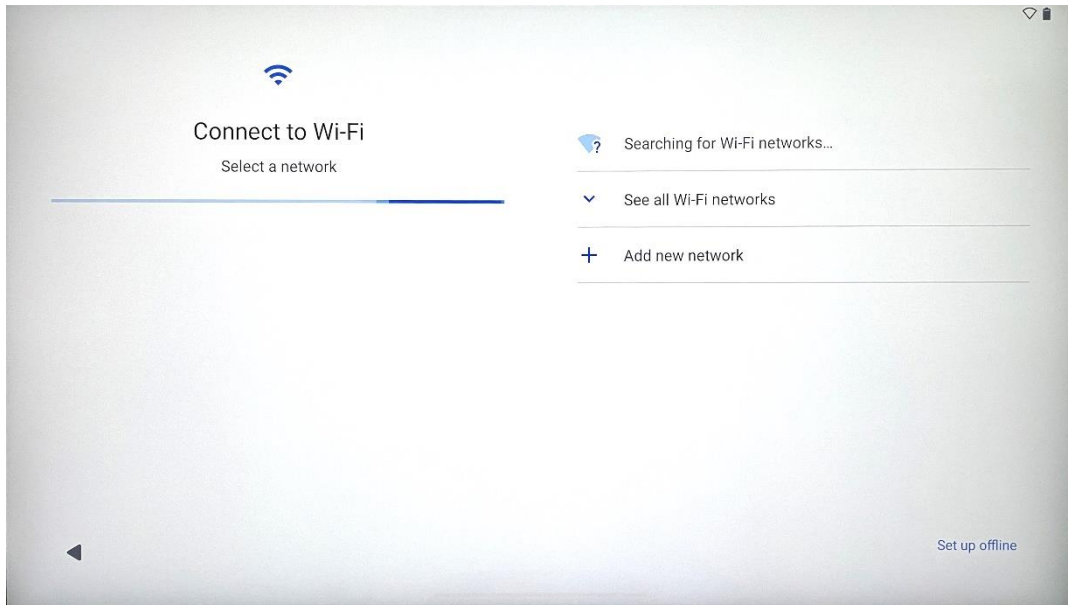

Selecione uma rede Wi-Fi disponível ou adicione uma manualmente. Pode configurar o dispositivo offline, no entanto, recomenda-se que ligue o Thomson Go Plus à rede Wi-Fi para obter uma melhor experiência e as mais recentes funcionalidades da Google.

Quando a rede for selecionada, introduza uma palavra-passe e prima Ligar.

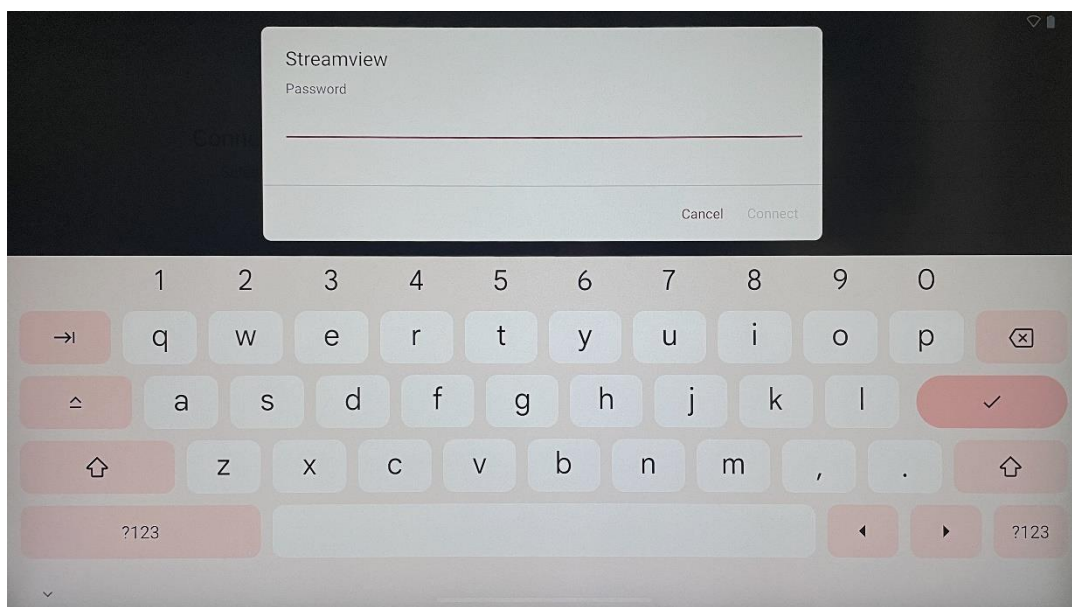

4.4 Copiar aplicações e dados

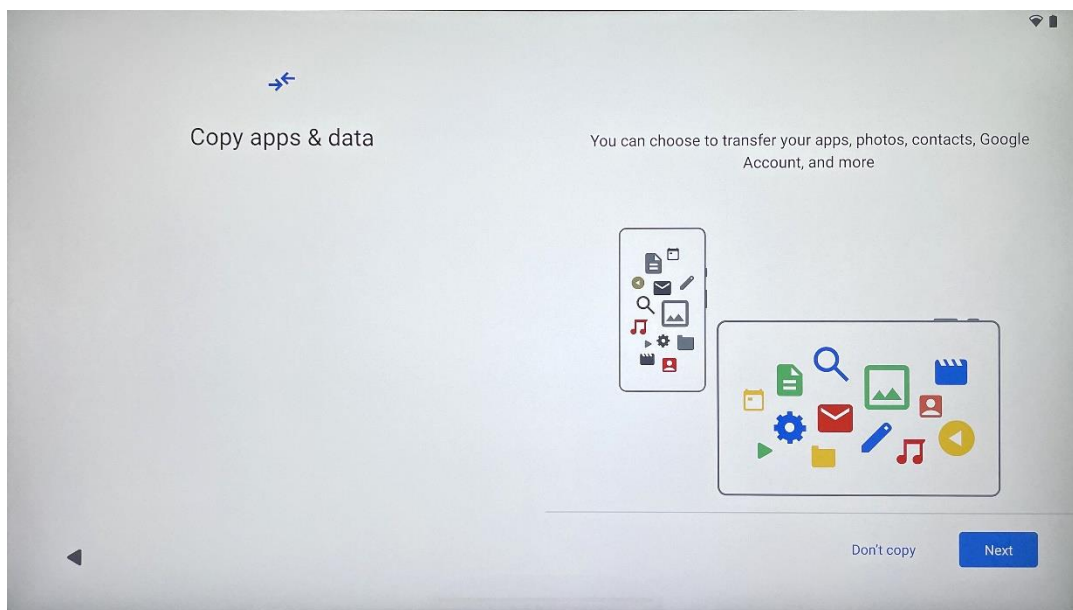

Pode optar por transferir as suas aplicações, fotografias, contactos, Conta Google e outras informações do seu dispositivo anterior ou atual. Toque em Seguinte e prossiga de acordo com o assistente de configuração no ecrã. O processo de transferência pode ser diferente e depende do outro dispositivo a partir do qual pretende transferir dados.

4.5 Criar utilizador

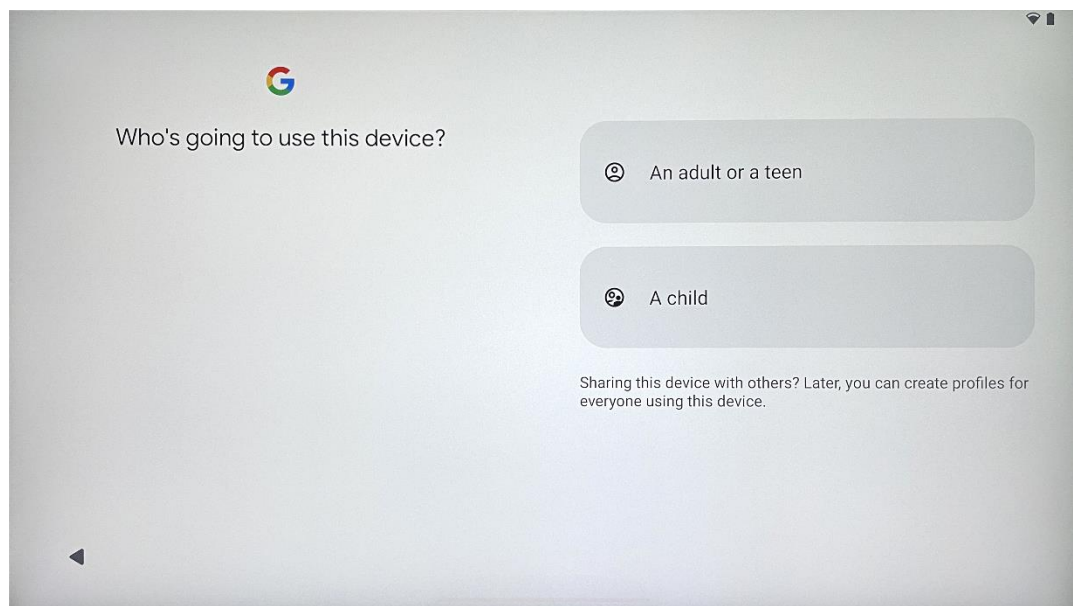

Crie ou ligue uma conta Google existente ao Thomson Go Plus. Se o seu filho for um utilizador principal do Smart Display, ser-lhe-á pedido que crie uma nova conta ou ligue uma já existente.

Tenha em atenção que, para criar ou ligar a conta Google de uma criança, é necessária uma conta Google dos pais e a conta da criança será ligada ao Google Family Link.

4.6 Credenciais da conta Google

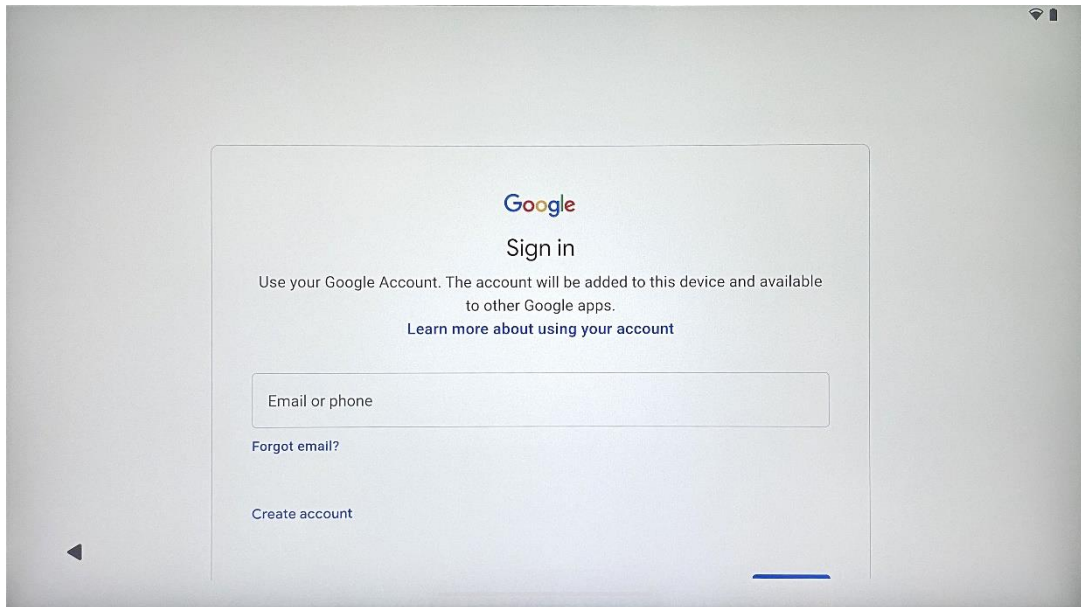

Utilize o telecomando para introduzir o início de sessão e a palavra-passe da sua conta Google ou para criar uma nova.

4.7 Termos de serviço e política de privacidade

Ler e rever os Termos de utilização e a Política de privacidade do Goole. Ao continuar, o utilizador aceita os termos da Google para melhorar a experiência do produto. Selecione "Aceito" para continuar.

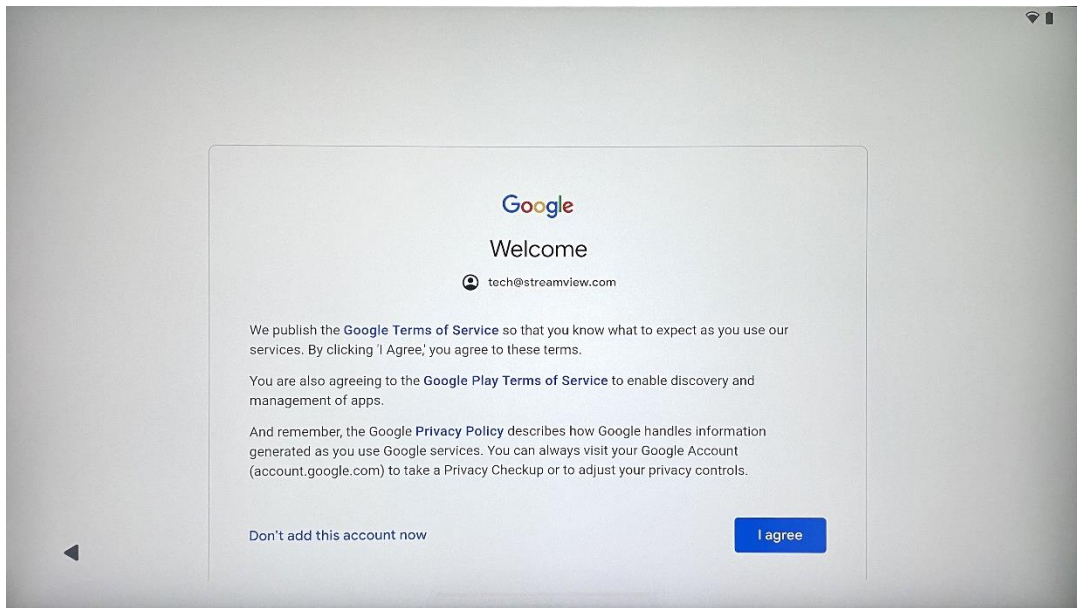

4.8 Serviços Google

Selecione "Aceitar" para confirmar se pretende que a sua localização seja identificada no Thomson Go Plus e se concorda em enviar automaticamente informações de diagnóstico à Google para ajudar a melhorar a sua experiência Google.

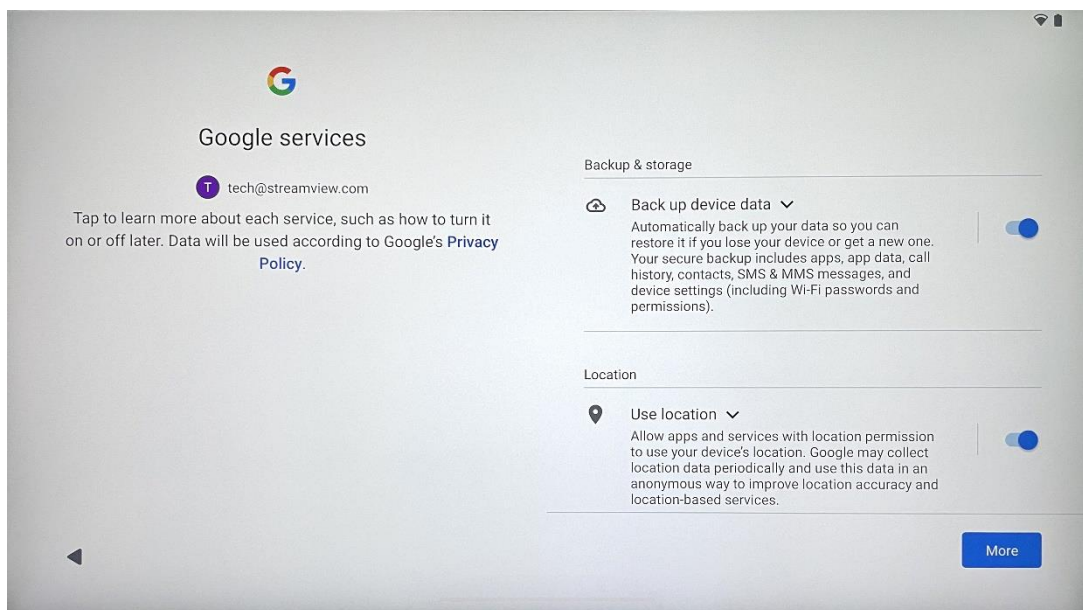

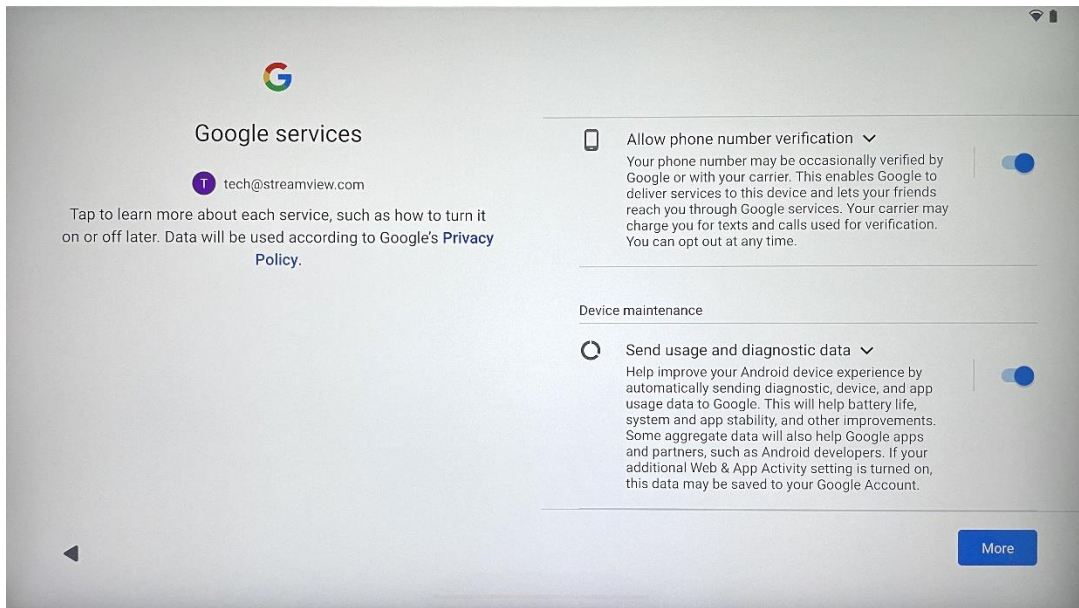

4.9 Criar PIN

Este código PIN (Personal Identification Number) é uma palavra-passe numérica utilizada para autenticar o acesso ao dispositivo, a funcionalidades específicas ou para proteger dados da aplicação ou da conta.

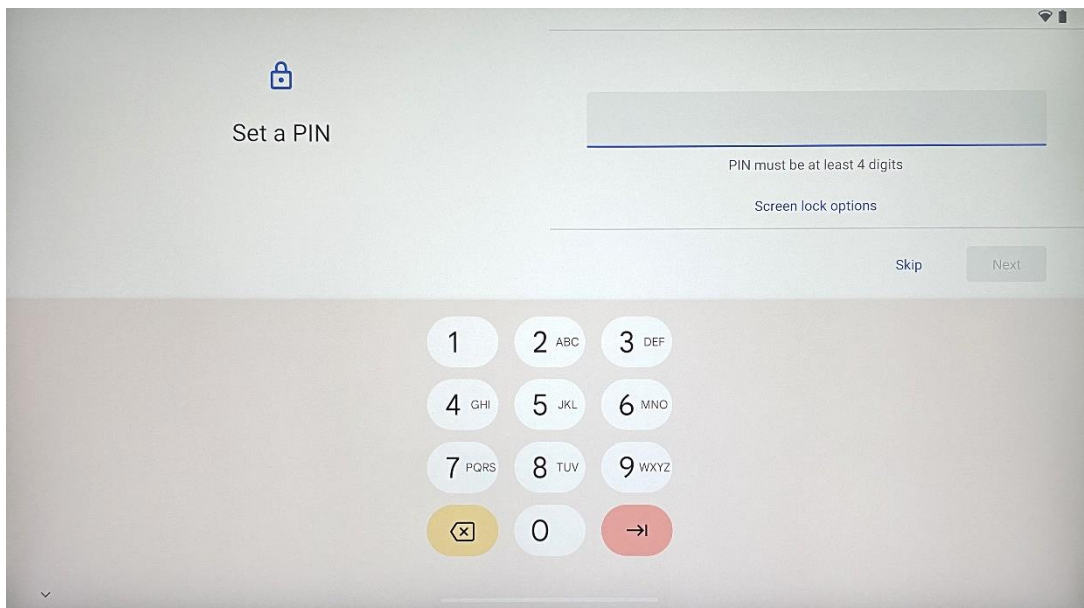

4.10 Ativar "Hey Google" para o Assistente do Google

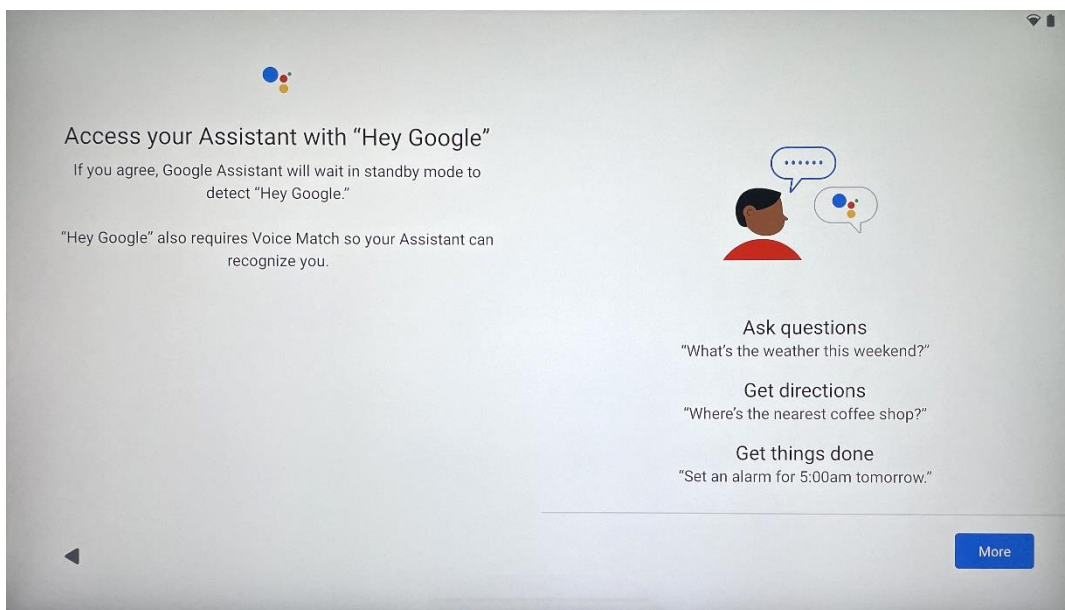

Basta dizer "Hey Google" para que o Assistente do Google acorde do modo de espera e responda ao seu pedido.

Receberá uma mensagem de ensino do Assistente do Google, se ainda não o tiver feito. A Correspondência de voz permite que o Assistente o identifique e reconheça a sua voz entre outras. Siga as instruções no ecrã para formar um modelo de voz único.

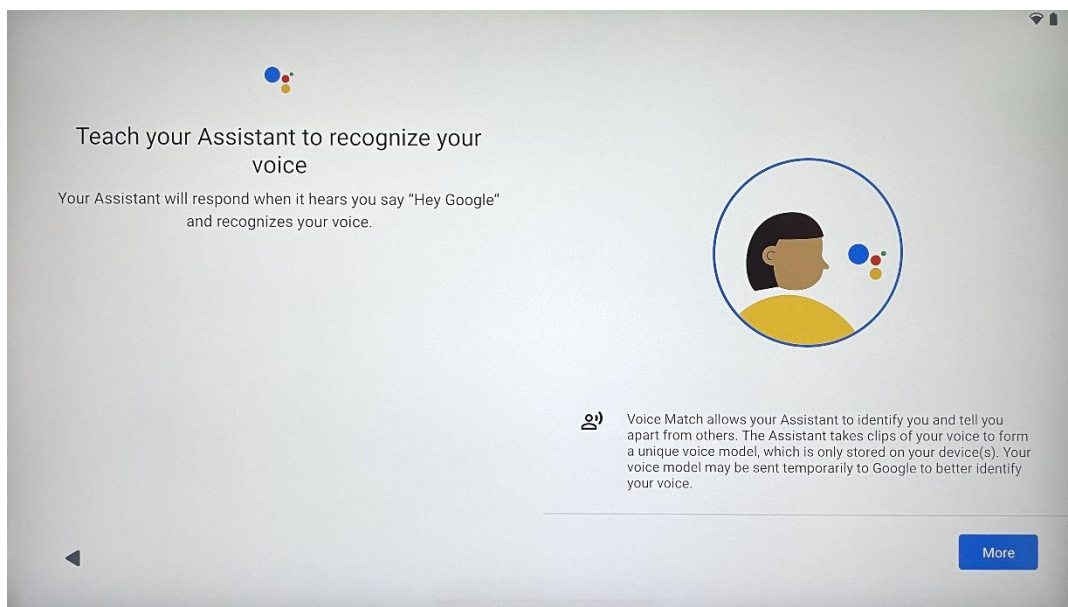

4.11 Adicionar um cartão ao seu Google Pay

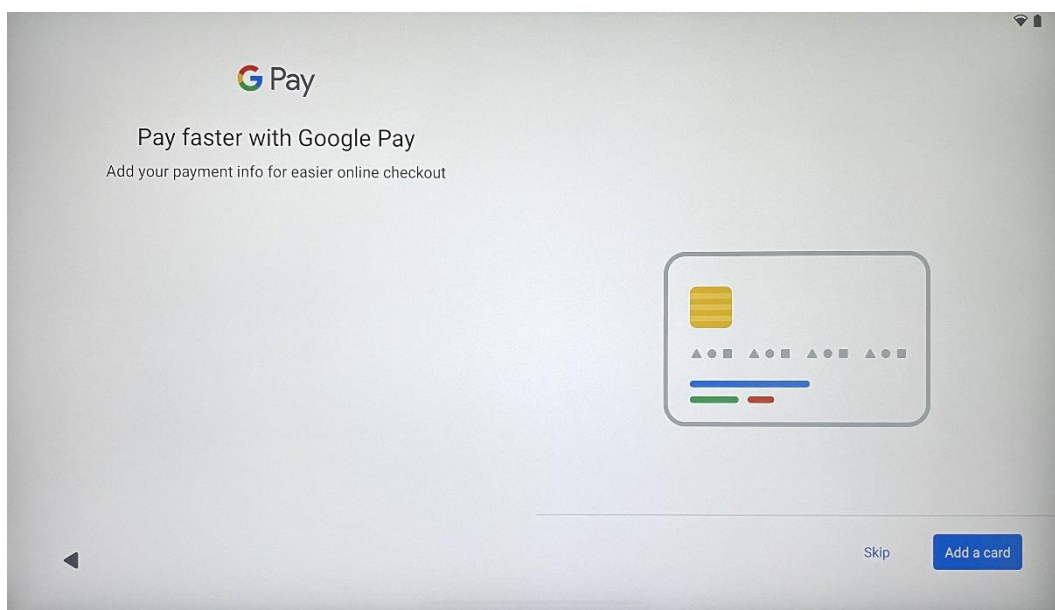

Adicione o seu cartão bancário ao Google Pay para poder pagar de forma rápida e segura por aplicações, serviços e produtos disponíveis na Google Play Store ou noutras aplicações.

4.12 Definições adicionais

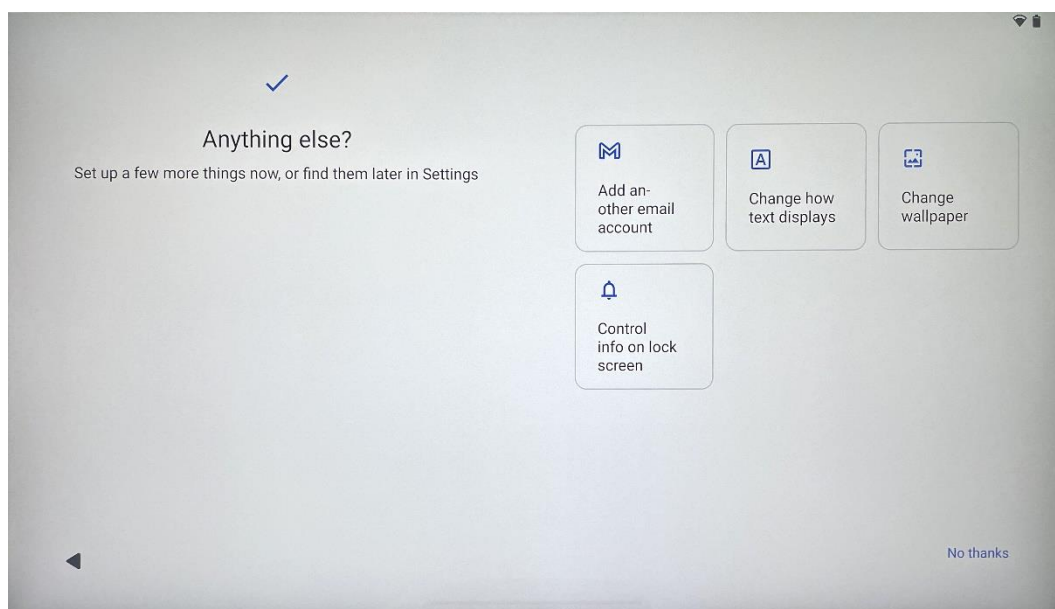

Pode configurar definições adicionais do Thomson Go Plus, tais como adicionar contas Google adicionais, alterar o aspeto do tipo de letra, alterar os papéis de parede e editar as informações que devem ser apresentadas no ecrã de bloqueio.

Pode alterar estas definições mais tarde no menu de definições.

4.13 Emparelhamento do controlo remoto

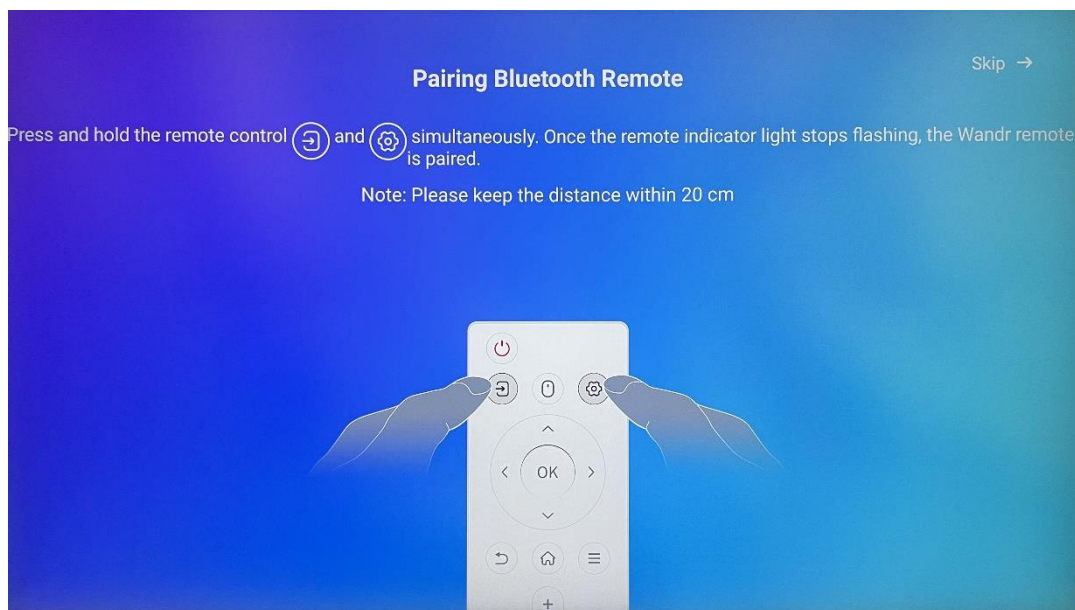





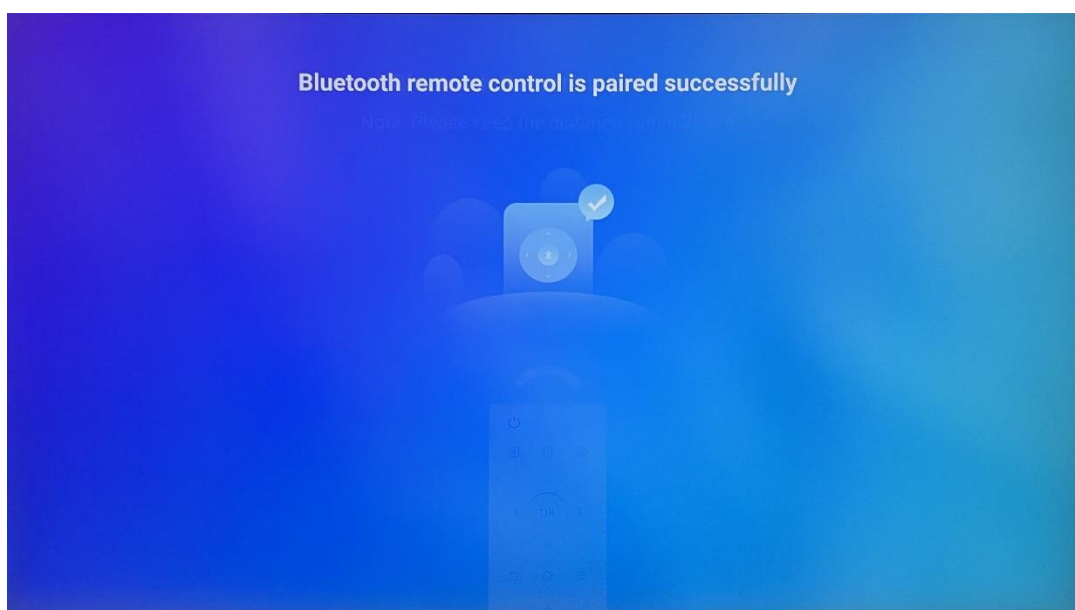





A utilização do telecomando só é possível através de Bluetooth. Para emparelhar o seu telecomando com o Thomson Go Plus, prima e mantenha premidos os botões de fonte e de definições em simultâneo, tal como indicado na imagem ou no Smart Display, mantendo uma distância de 20 cm. Após 3 segundos, o indicador luminoso do telecomando começará a piscar. Aguarde até ver no ecrã que o emparelhamento foi bem sucedido.

Pode ligar o controlo remoto mais tarde nas definições.



5 Controlo remoto e ecrã tátil



	Botão de alimentação: Desligar/ligar o ecrã Premir longamente e manter premido: Despertar o Google Assistant/Gemini ou abrir o menu de alimentação (Nota: não está disponível um microfone incorporado)
	Entrada: Alternar entre a entrada HDMI e o Smart Display
	Rato: Ativar/desativar o rato virtual
	Definições: Abrir as definições do Smart Display
	Botões direcionais: Navegar nos menus, opções de definições, seguir instruções no ecrã
	OK: Confirmar as selecções, entrar nos submenus
	Voltar/Retornar: Regressar ao ecrã do menu anterior, recuar um passo, fechar janelas, fechar a reprodução de ficheiros multimédia
	Início: Abrir o ecrã inicial
	OSD: Abrir o menu do ecrã, abrir as definições das aplicações
	Volume +/-: Controlar o volume do som do Smart Display

Bateria do controlo remoto:



- Uma pilha fraca influencia a distância do controlo remoto, pelo que, nesse caso, é aconselhável substituir as pilhas.
- Substituir sempre as duas pilhas e utilizar o mesmo tipo de pilhas AAA.
- Por favor, elimine as pilhas usadas de acordo com os regulamentos relevantes sobre proteção ambiental.

5.1 Emparelhamento do controlo remoto Bluetooth

Durante a configuração inicial, poderá ligar o seu telecomando. Avance para o Capítulo 5.

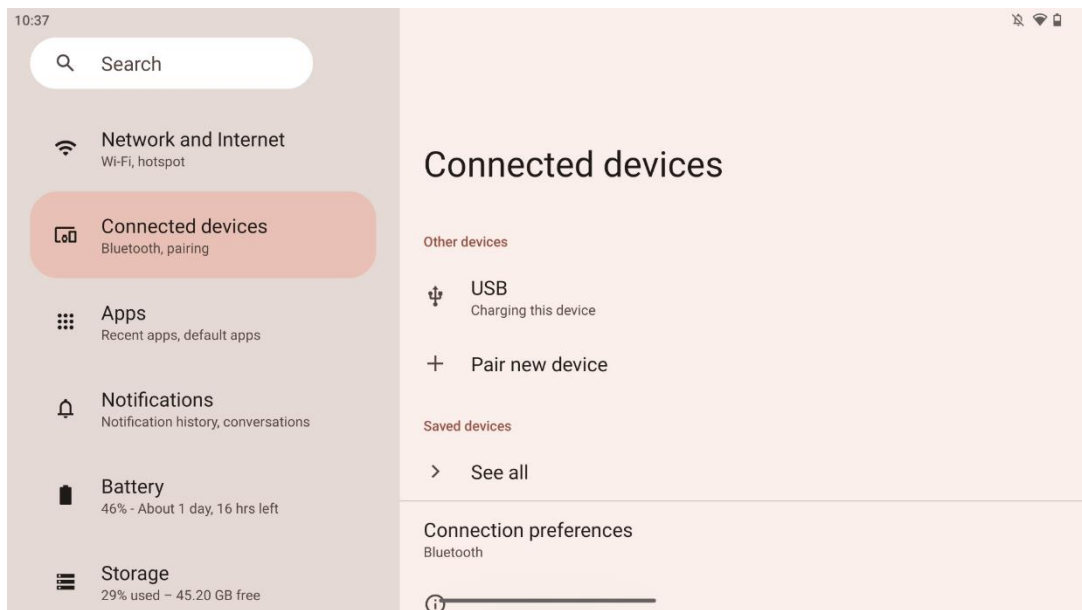
Após a configuração inicial do Thomson Go Plus, vá a Definições > Dispositivos ligados > Emparelhar novo dispositivo.



O Smart Display começará a procurar um novo dispositivo Bluetooth. Entretanto, prima e mantenha premidos simultaneamente os botões  e  até o indicador luminoso do controlo remoto começar a piscar.

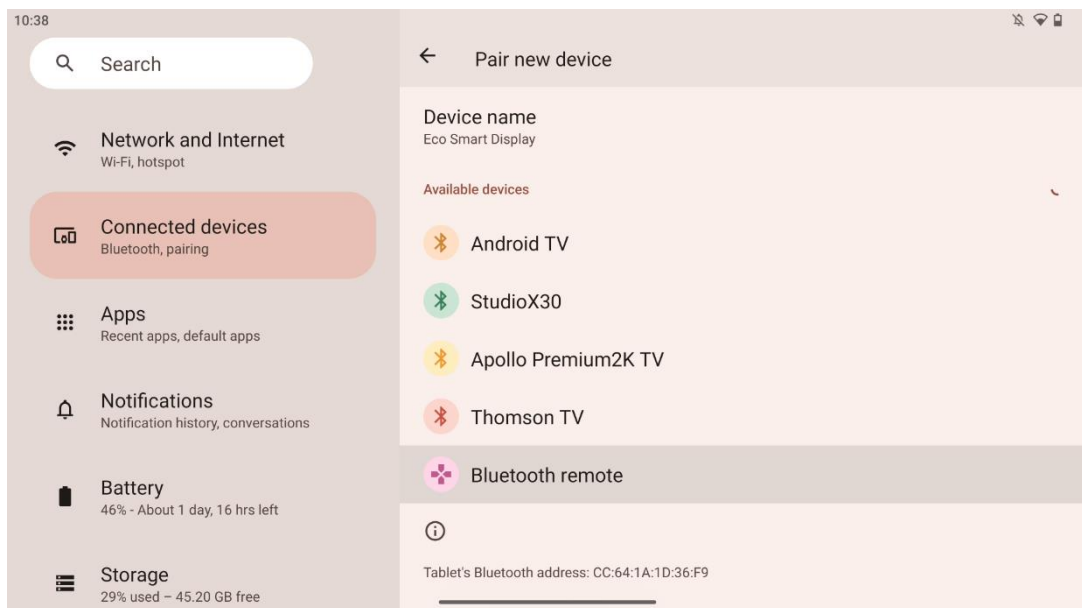

No Smart Display, procure "Bluetooth remote" e clique nele utilizando o ecrã tátil. Aparecerá a janela de diálogo.

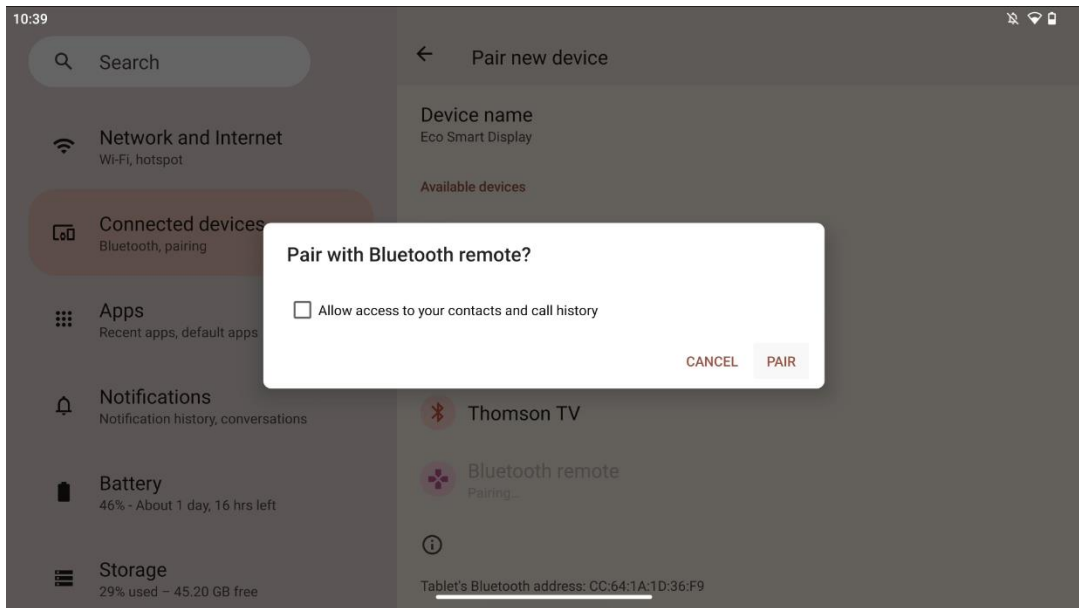

Clique em Pair e o seu telecomando estará ligado ao Thomson Go Plus.

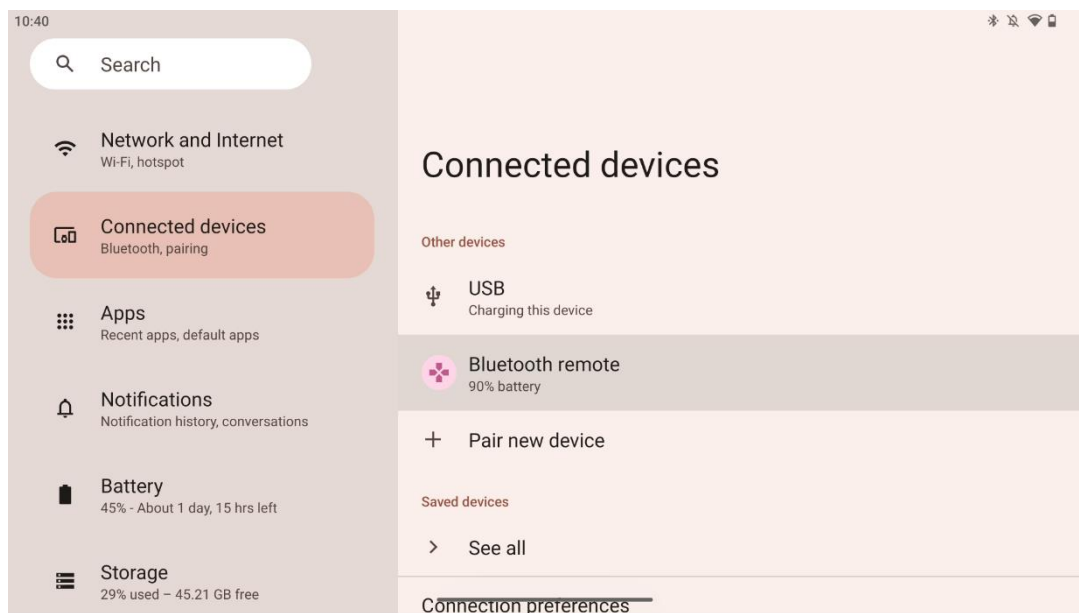

6 Funcionamento do ecrã tátil

- **Clicar:** Tocar no ecrã.
- **Clique e mantenha premido:** Tocar no ecrã durante 2s ou mais.
- **Deslizar:** Deslize o dedo no ecrã para cima, para baixo, para a esquerda e para a direita.
- **Arrastar:** Toque e mantenha premido o alvo (por exemplo, uma aplicação) a mover e, em seguida, deslize para a posição pretendida.
- **Abrir/fechar:** Coloque dois dedos no ecrã e, em seguida, abra ou feche esses dedos para aumentar ou diminuir o zoom do conteúdo apresentado no ecrã.

Nota: Depois de o ecrã estar desligado, toque duas vezes no ecrã para o ativar.

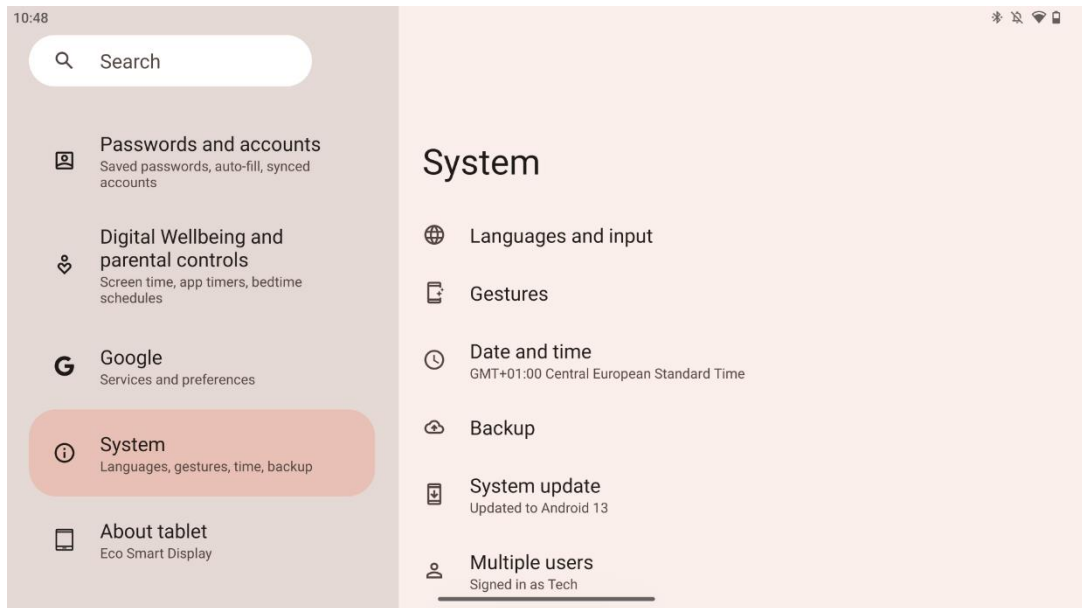

Após a configuração inicial, pode escolher o modo de navegação.

Vá a Definições > Sistema > Gestos > Navegação do sistema para seleccionar o modo de navegação do sistema.

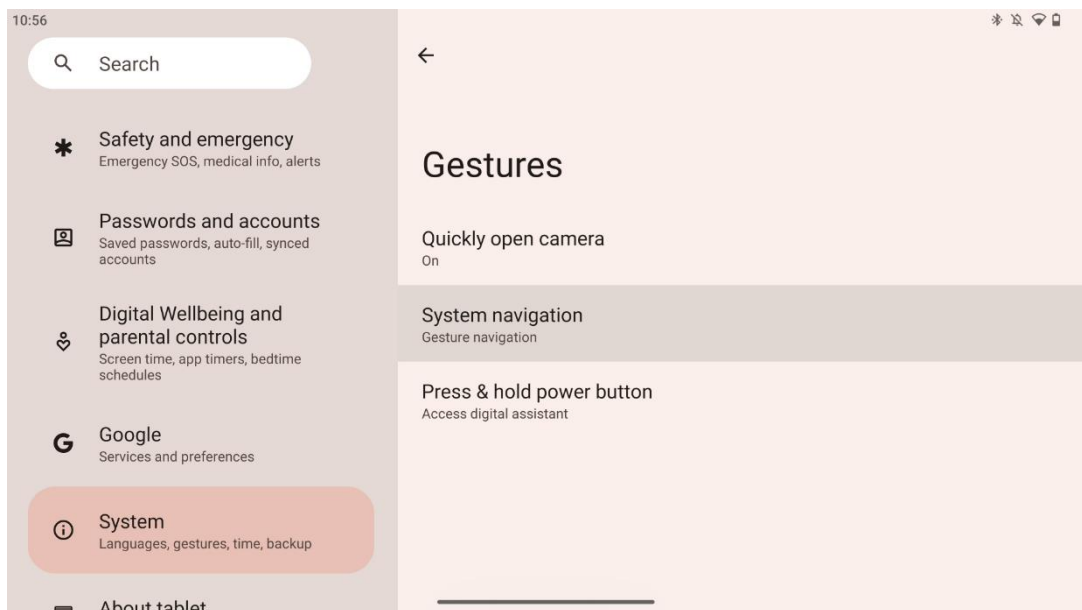

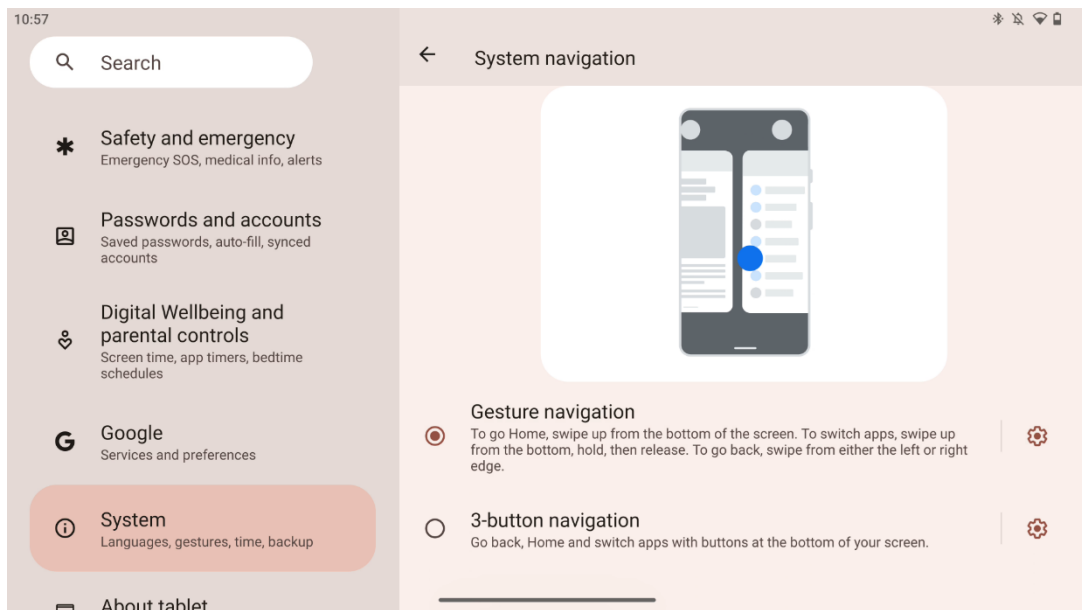

Atenção:

- A disponibilidade de aumentar/reduzir o zoom de um conteúdo depende do facto de uma aplicação suportar ou não esta funcionalidade.
- Evite pressionar o ecrã com força; quando necessário, basta utilizar a ponta do dedo para tocar no item pretendido. Se usar luvas ou utilizar a unha para operar o ecrã tátil, é possível que o produto não responda ou funcione normalmente.
- Se o ecrã estiver molhado ou demasiado húmido, o sensor não pode funcionar normalmente ao tocar-lhe.

7 Ecrã inicial

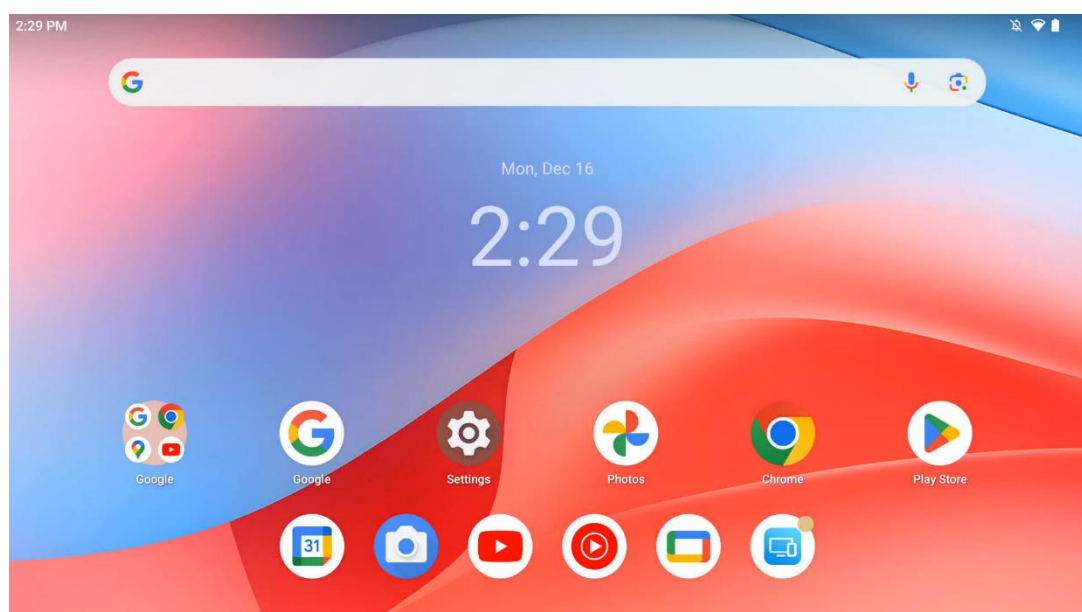

O ecrã inicial do Thomson Go Plus apresenta uma disposição em grelha com ícones de aplicações, widgets e um fundo personalizável. Na parte inferior, existe uma doca persistente para as aplicações utilizadas frequentemente. Uma barra de estado na parte superior apresenta indicadores de hora, notificações, bateria e conectividade. Deslizar para cima ou tocar num ícone da gaveta de aplicações revela todas as aplicações instaladas. As páginas podem ser deslizadas para a esquerda ou para a direita para aceder a ecrãs adicionais para mais ícones ou widgets.

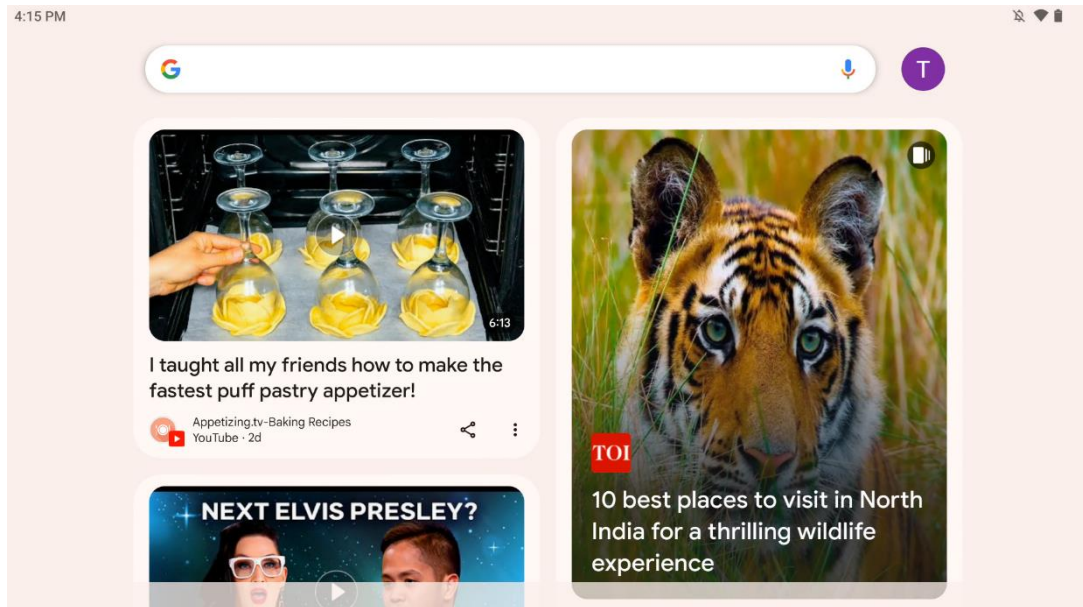

Ao deslizar para a direita, será apresentado um ecrã de descoberta com as sugestões baseadas nas suas preferências na sua Conta Google.

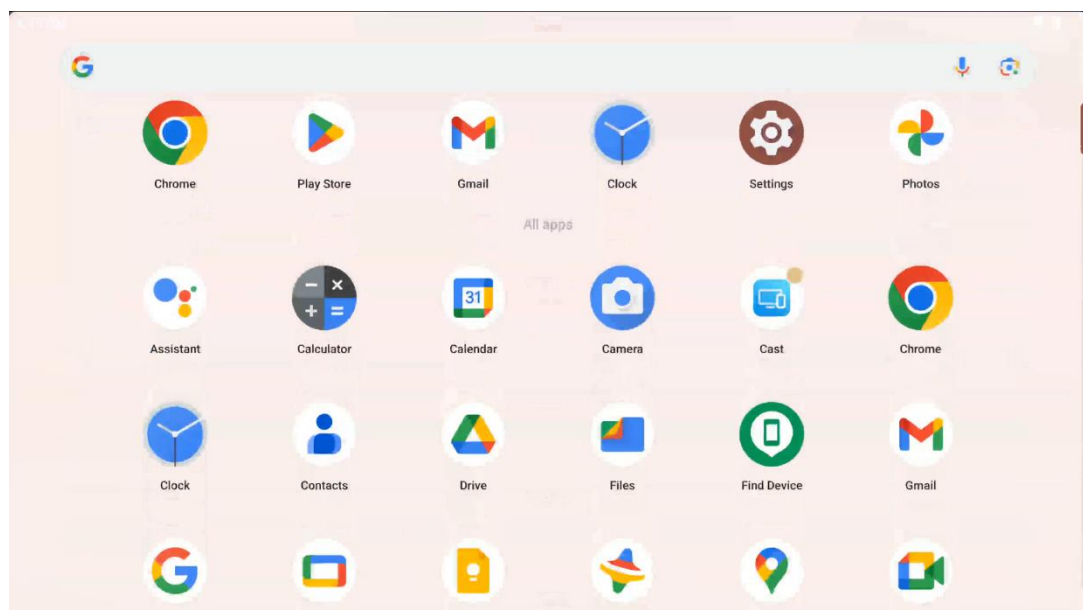

A gaveta de aplicações pode ser apresentada deslizando simplesmente para cima. É um local onde se encontram todas as suas aplicações instaladas. Pode abrir estas aplicações, movê-las

para o ecrã inicial ou colocá-las na doca. A linha superior da gaveta mostra as suas aplicações recentes, enquanto todas as outras aplicações estão localizadas por baixo.

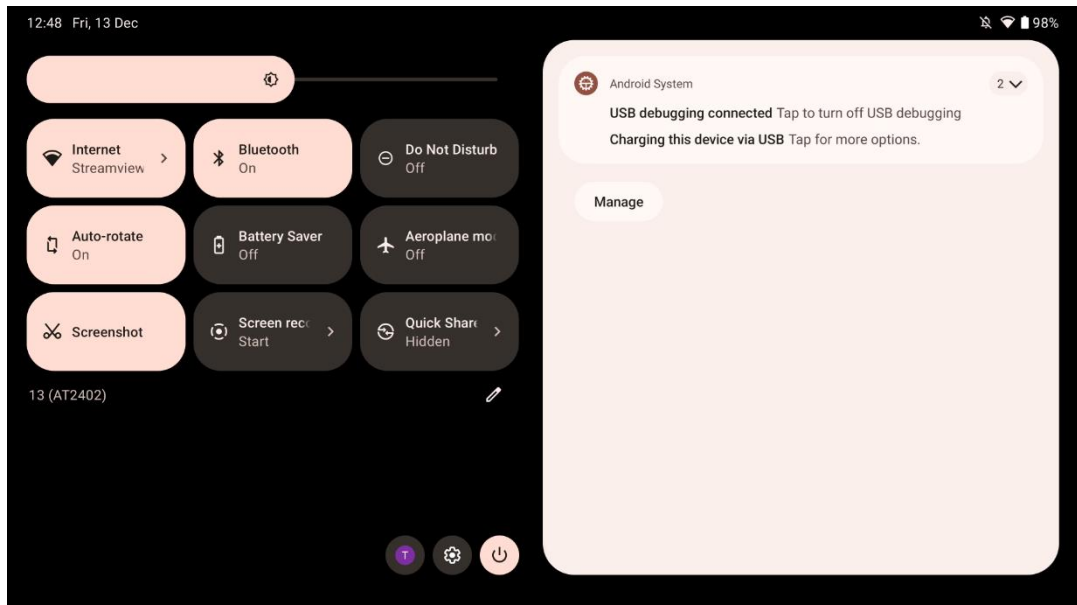

Quando desliza para baixo, pode aceder ao Painel de definições rápidas à esquerda e ao centro de notificações à direita na posição horizontal. Na posição vertical, o painel de definições rápidas está na parte superior e o centro de notificações está por baixo. Logo abaixo do painel de definições rápidas existem ícones para a gestão da Conta Google, o botão de definições do dispositivo e o menu de alimentação.

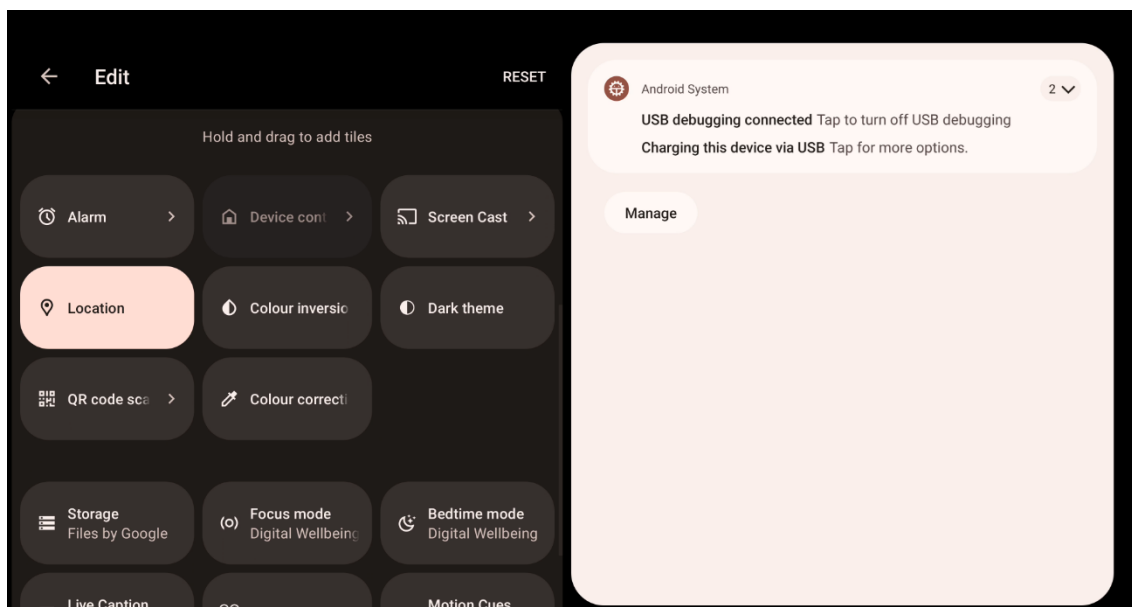

Por predefinição, apenas 9 definições rápidas estão disponíveis neste menu, no entanto, se clicar no botão da caneta, aparece a lista de outras opções disponíveis. Pode manter premida e

arrastar qualquer definição rápida para o topo da lista de mosaicos de definições rápidas, tantas quantas desejar.

Noutra parte do ecrã, pode ver e gerir as notificações do sistema e das aplicações.

8 Definições

As definições gerais do dispositivo podem ser acedidas clicando no ícone da aplicação Definições no ecrã inicial, na gaveta de aplicações ou por baixo do painel de definições rápidas.

8.1 Rede e Internet

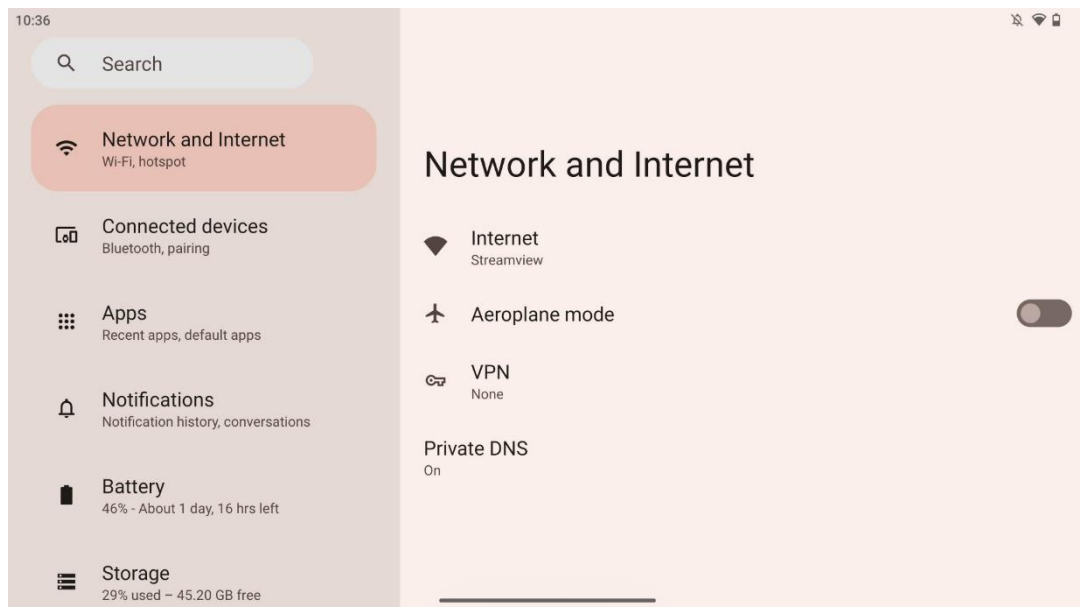

Configure as definições de rede do seu Smart Display utilizando as opções deste menu.

Estão disponíveis as seguintes opções:

- **Wi-Fi:** Ativar/desativar a função LAN sem fios (WLAN). Quando a função WLAN está activada, são apresentadas as redes sem fios disponíveis. Desloque-se para baixo para ver todas as ligações sem fios disponíveis ou clique em "+Adicionar rede" para introduzir manualmente as informações Wi-Fi.
- **Preferências de rede:** Ativar a ativação automática perto de redes guardadas de alta qualidade, ativar notificações numa rede pública disponível de alta qualidade, instalar certificados Wi-Fi e configurar uma ligação Wi-Fi direta ponto-a-ponto a outro dispositivo.
- **Redes guardadas:** Visão geral de todas as redes guardadas no seu dispositivo.
- **Utilização de dados fora da operadora:** Visão geral da utilização de dados Wi-Fi geral ou por aplicação.

8.2 Dispositivos ligados

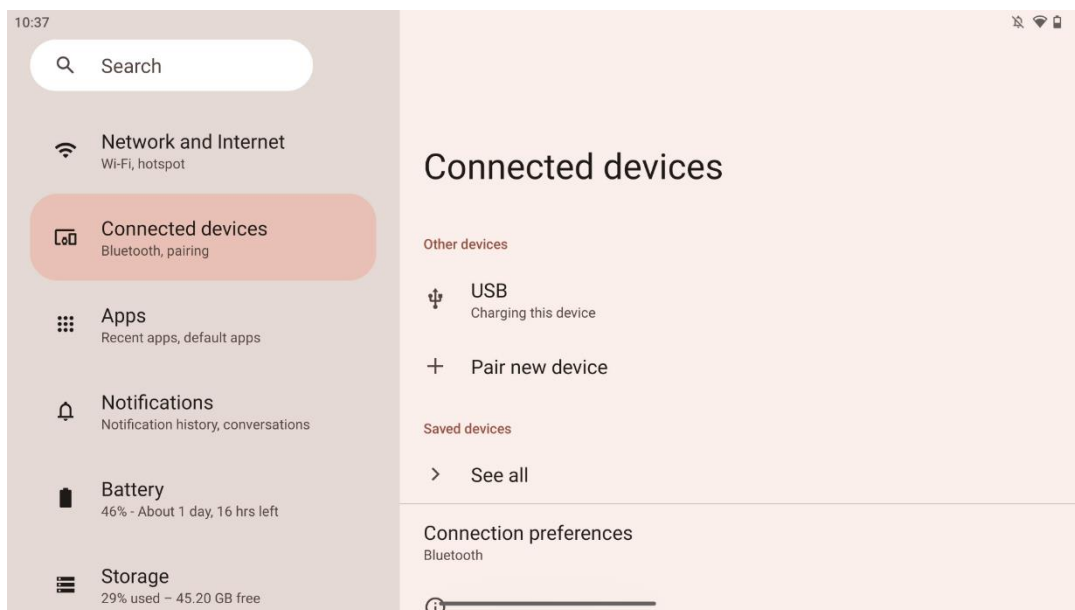

As definições apresentadas no menu dependem das entradas ligadas através das portas USB ou Bluetooth.

Estão disponíveis as seguintes opções:

- **Outros dispositivos:** Visão geral das entradas disponíveis atualmente ligadas por porta USB ou ligação Bluetooth. Ao clicar nos dispositivos ligados por USB ou Bluetooth, pode configurar as definições para a respectiva conectividade.

Clique em "Emparelhar novo dispositivo" para iniciar o emparelhamento Bluetooth. O processo de emparelhamento pode ser diferente e depende do dispositivo que pretende ligar.

Nota: Para emparelhar o seu telecomando com o Thomson Go Plus, clique em "Pair new device" (emparelhar novo dispositivo) no Smart Display e prima e mantenha premidos os botões de fonte e de definições em simultâneo no telecomando durante 3 ou mais segundos. O indicador luminoso do telecomando deve começar a piscar e "Bluetooth remote" aparecerá na lista dos dispositivos disponíveis. Ao tocar no botão, aparece uma janela de diálogo. Toque em "Emparelhar" e o seu telecomando está ligado ao Thomson Go Plus.

- **Dispositivos guardados:** Lista de todos os dispositivos ligados via Bluetooth anteriormente guardados.
- **Preferências de ligação:** Configure as suas preferências para as opções de conectividade Bluetooth, Google Cast, impressão e Quick Share.

8.3 Aplicações

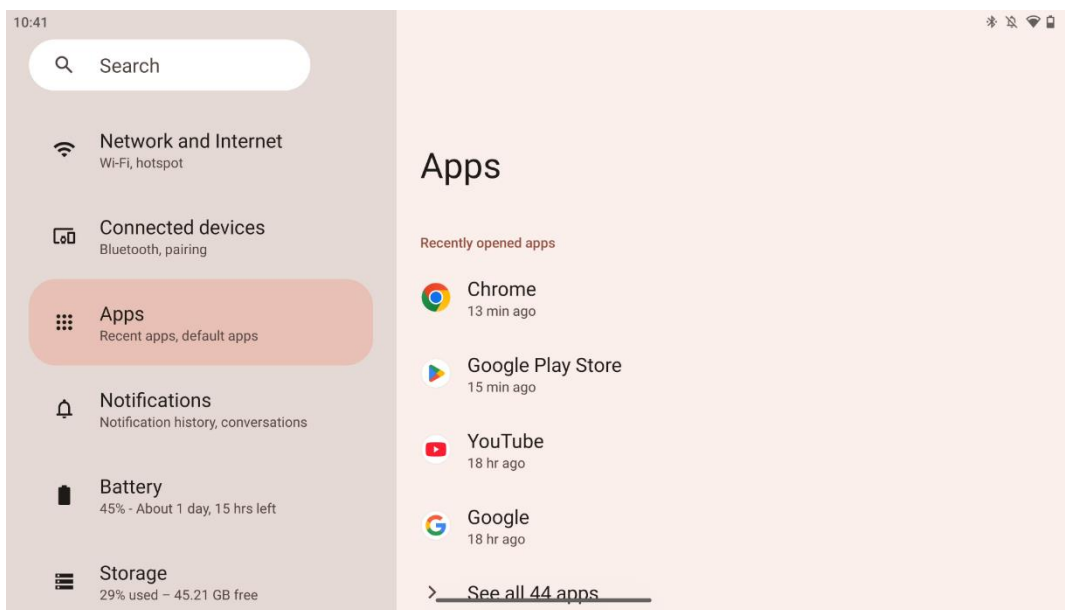

Selecione "Apps" para visualizar as aplicações instaladas no seu televisor.

Neste separador, pode ver as aplicações utilizadas mais recentemente, ver a lista completa de aplicações instaladas, configurar aplicações predefinidas, ver e limitar o tempo de ecrã e dar permissões às aplicações instaladas.

8.4 Notificações

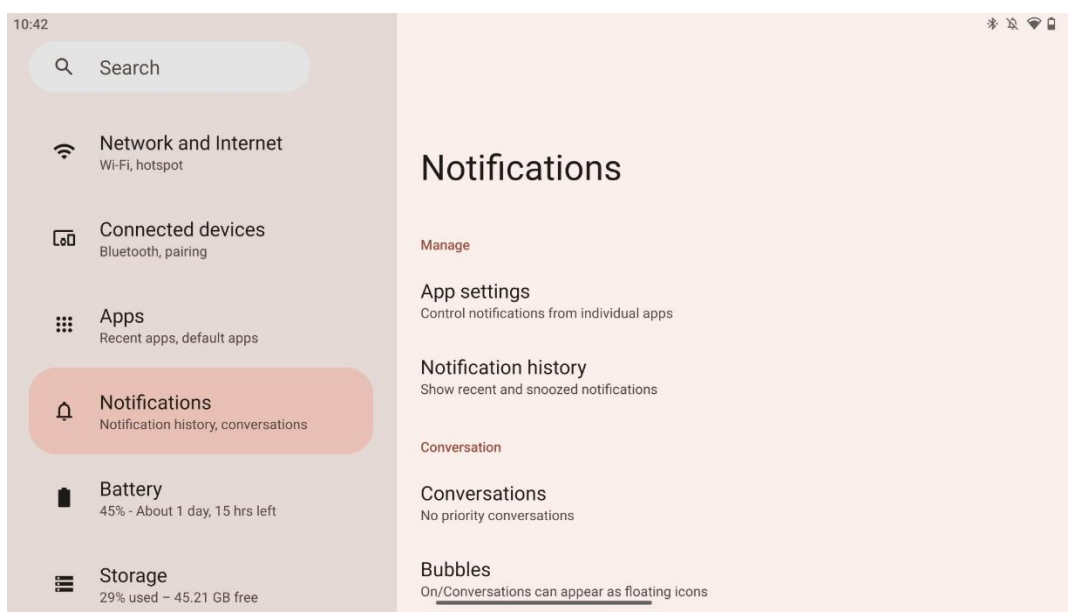

Selecione o separador Notificações para visualizar as definições disponíveis para o Thomson Go Plus.

São apresentadas as seguintes opções:

- **Gerir:** Altere as definições de notificações para cada uma das aplicações instaladas no seu dispositivo e tenha uma visão geral do histórico de notificações.
- **Conversaço:** Configurar definições de notificação para as aplicações de comunicação.
- **Privacidade:** Defina as suas preferências de privacidade para notificações de dispositivos e aplicações, notificações no ecrã inicial e notificações sensíveis.
- **Geral:** Definir as definições gerais de notificação.

8.5 Bateria

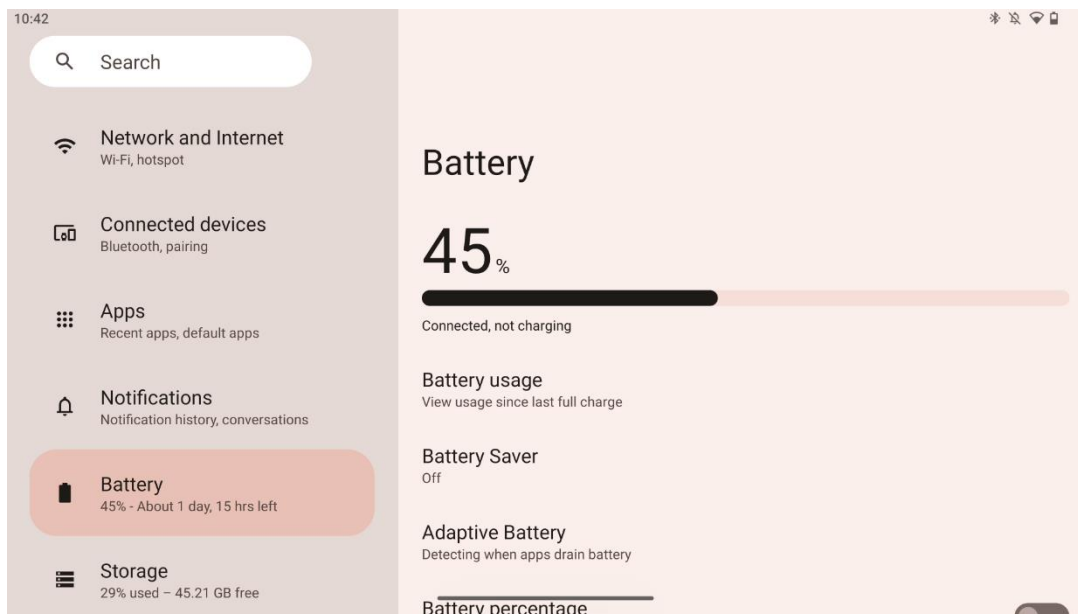

Neste separador Definições, pode ver o nível de carga atual da bateria. Além disso, pode ter uma visão geral da bateria, ativar a poupança de bateria e ativar a percentagem de bateria, que será apresentada na barra de estado. Além disso, pode ativar a bateria adaptável, que detecta aplicações que consomem muito e otimiza a utilização da bateria, para lhe proporcionar a longevidade adequada da bateria e minimizar o seu envelhecimento.

8.6 Armazenamento

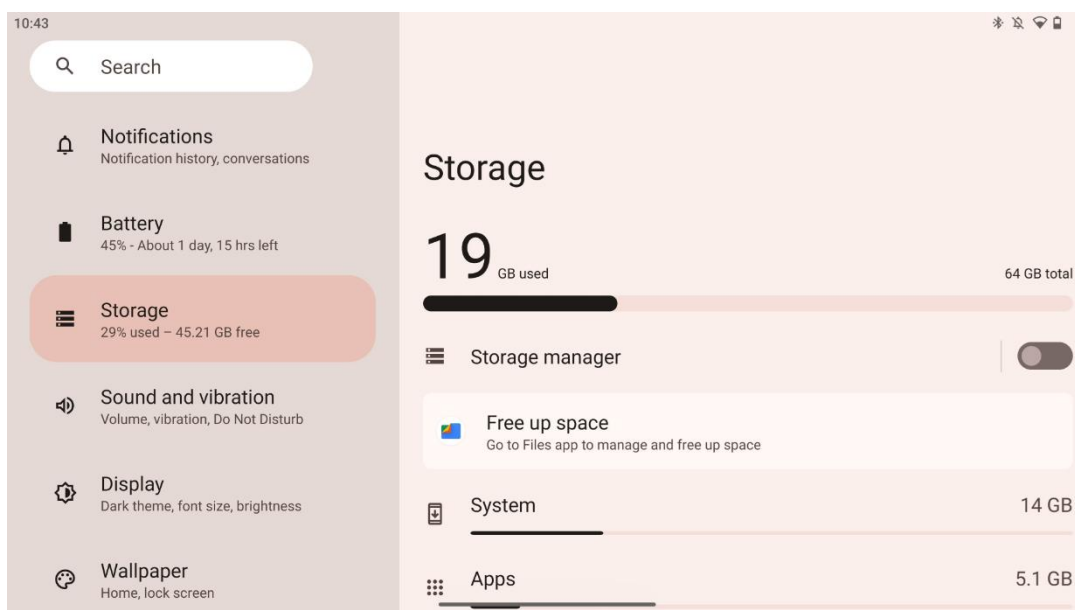

Este separador de definições mostra-lhe a utilização do armazenamento por categorias e o volume do espaço de armazenamento livre. Ao ativar a opção "Gestor de armazenamento", o Smart Display pode otimizar automaticamente o armazenamento do dispositivo, forçando a paragem, limpando a cache ou eliminando as aplicações que não são utilizadas há muito tempo. O mesmo pode ser feito manualmente a partir do separador "Aplicações" ou tocando na categoria de aplicações no separador "Armazenamento".

8.7 Som

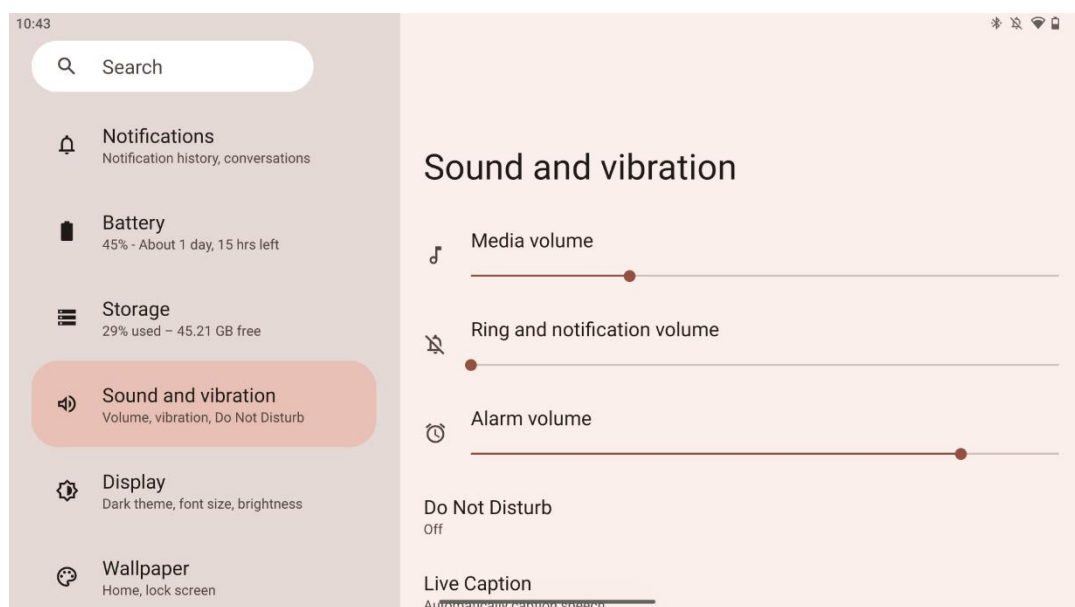

Ajuste os valores de volume, active o modo "Não incomodar" e configure as legendas em direto. Além disso, pode ajustar as definições para a forma como os conteúdos multimédia são

reproduzidos no seu dispositivo em "Multimédia". Além disso, pode escolher o som para a notificação predefinida e o som do alarme.

8.8 Ecrã

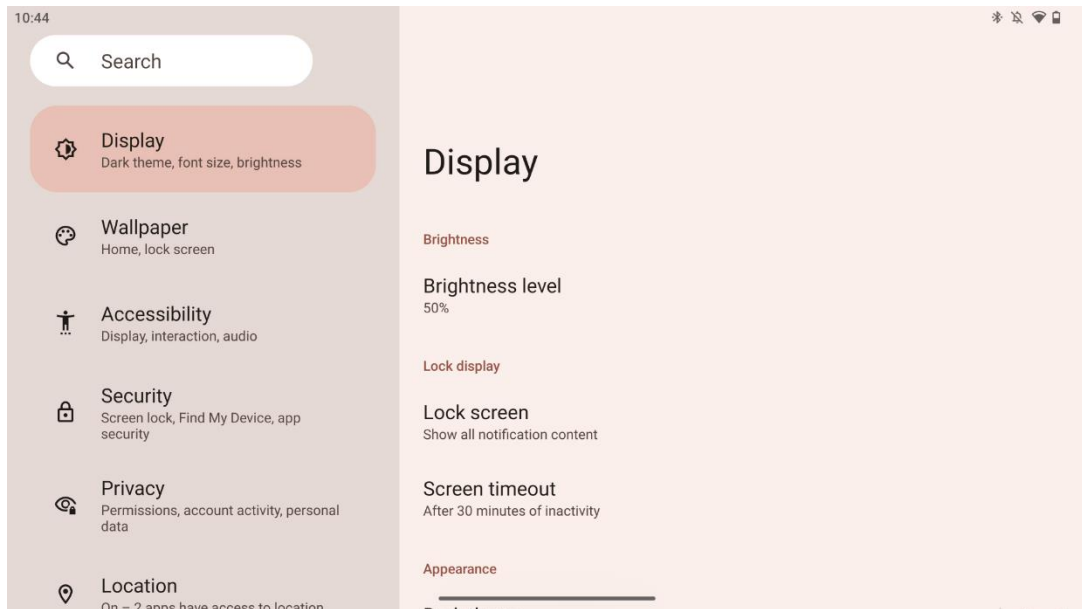

Neste separador, pode ajustar as definições do ecrã:

- **Brilho:** Ajustar o nível de brilho do Smart Display.
- **Ecrã de bloqueio:** Configurar o tempo limite do ecrã e o que pode ser visto no ecrã de bloqueio.
- **Aparência:** Ajustar o tamanho e o texto do ecrã, bem como ativar/desativar o tema escuro.
- **Cor:** Selecionar a predefinição da cor.
- **Outros controlos do ecrã:** Ativar/desativar a rotação automática do ecrã, que altera automaticamente a orientação do ecrã de horizontal para vertical ou vice-versa, dependendo da posição do ecrã.

8.9 Papel de parede

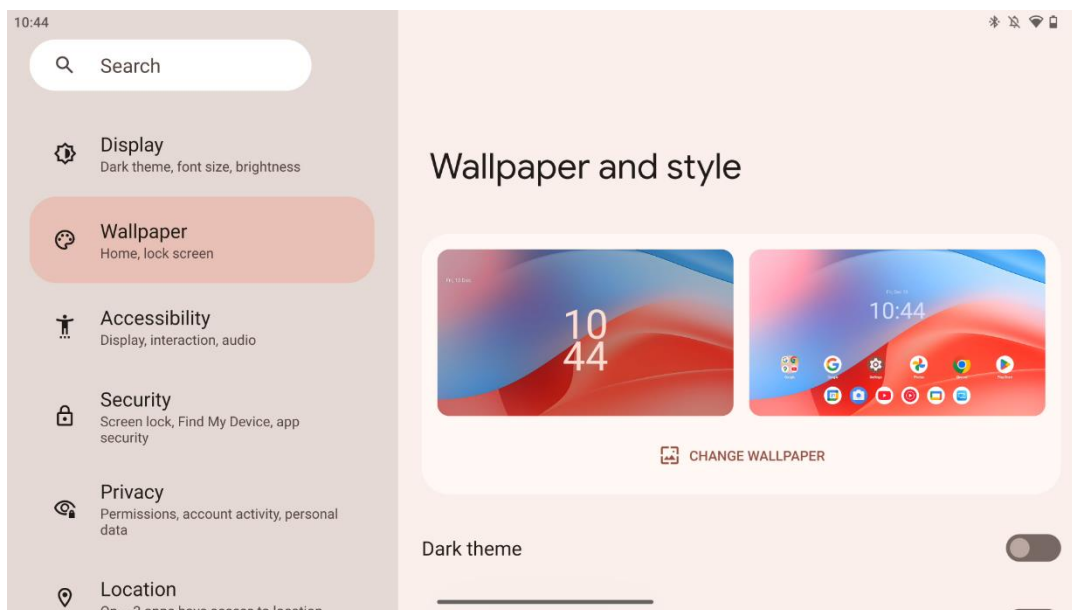

Esta parte do menu de definições permite-lhe alterar o papel de parede dos ecrãs de bloqueio e de início, ativar/desativar o tema escuro e os ícones temáticos.

8.10 Acessibilidade

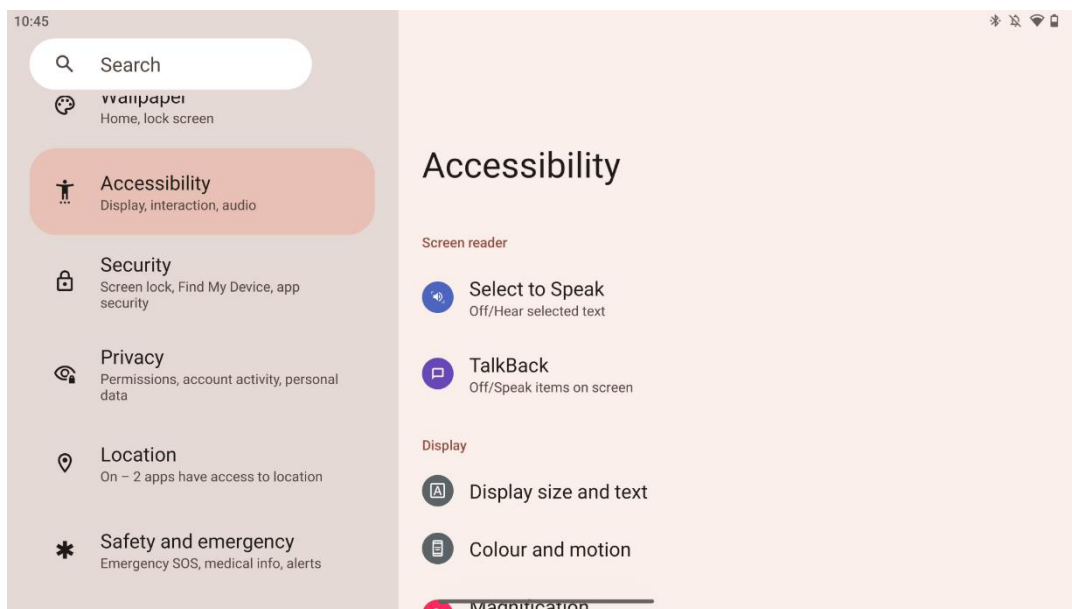

Estão disponíveis várias opções de acessibilidade para pessoas com deficiências visuais ou auditivas:

- **Leitor de ecrã**
 - **Selecionar para falar:** Toque em itens específicos no seu ecrã para os ouvir ler ou descrever em voz alta.

- **TalkBack:** Fornece feedback falado para que um utilizador possa utilizar este dispositivo sem olhar para o ecrã. Esta função é particularmente útil para pessoas que têm dificuldade em ver o ecrã.
- **Ecrã**
 - **Tamanho do ecrã e texto:** Ajustar o tipo de letra e o tamanho do ecrã, ativar/desativar o texto a negrito e de alto contraste.
 - **Cor e movimento:** Ativar/desativar a inversão de cores e o tema escuro. Também pode configurar um horário para a aplicação do tema escuro. Além disso, pode ativar/desativar a correção de cor e um atalho para a mesma. Além disso, aqui pode ativar/desativar "Remover animações", que reduz o movimento no ecrã e torna o ponteiro do rato mais visível.
 - **Ampliação:** Ampliar rapidamente o ecrã para aumentar o conteúdo e ajustar as definições de ampliação.
- **Controlos de interação**
 - **Menu de acessibilidade:** Este menu fornece um grande menu no ecrã para controlar o Smart Display. Pode bloquear o dispositivo, controlar o volume e o brilho, fazer capturas de ecrã e muito mais.
 - **Controlos de tempo:** Ajuste o tempo e os atrasos dos gestos e acções.
 - **Controlos do sistema:** Ativar/desativar a rotação automática do ecrã e seleccionar a navegação do sistema.
- **Legendas**
 - **Legenda em direto:** Detecta a fala no seu dispositivo e gera automaticamente legendas.
 - **Preferências de legenda:** Ativar/desativar legendas e personalizar o tamanho e o estilo das legendas para facilitar a sua leitura.
- **Áudio**
 - **Descrição áudio:** Ouça uma descrição do que está a acontecer no ecrã nos filmes e programas suportados.
 - **Aparelhos auditivos:** Ligar e ajustar os seus aparelhos auditivos.
 - **Ajuste de áudio:** Ativar/desativar o áudio mono e ajustar o equilíbrio do áudio.

8.11 Segurança

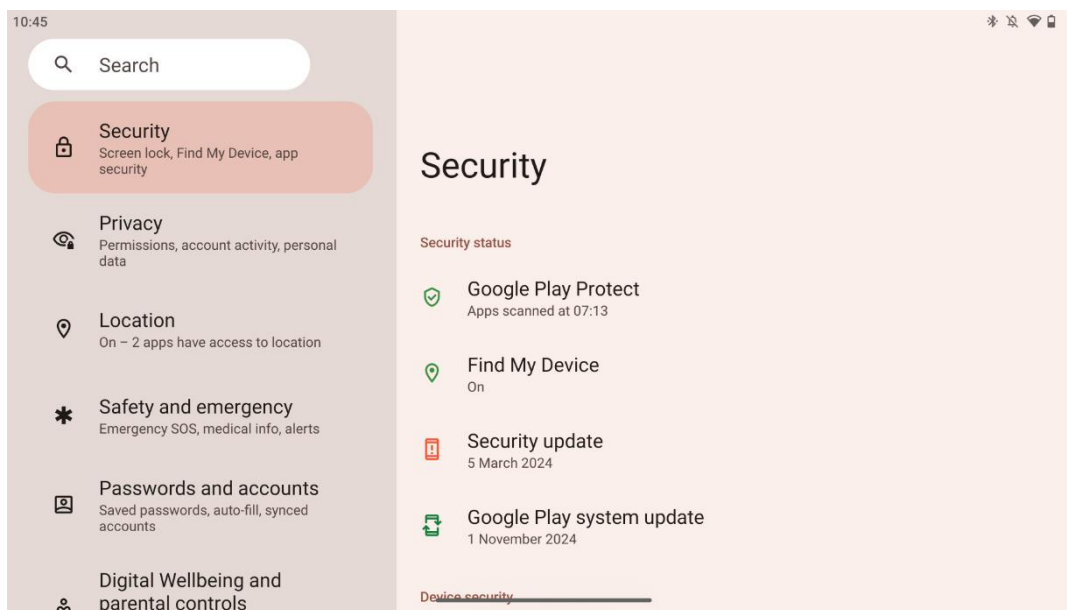

Verificar o estado da segurança, ajustar as definições de bloqueio do ecrã e outras definições de segurança.

8.12 Privacidade

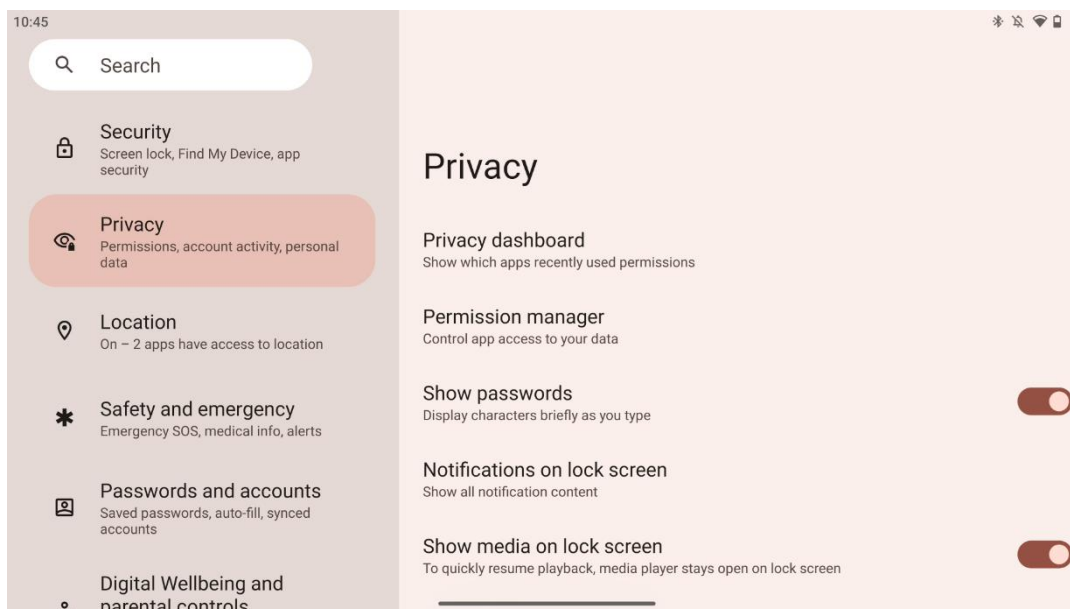

Aqui pode verificar as definições relacionadas com a privacidade:

- **Painel de privacidade:** Mostrar quais as aplicações que utilizaram recentemente as permissões.
- **Gestor de permissões:** Controle o acesso das aplicações aos seus dados.
- **Mostrar palavras-passe:** Ativar/desativar a apresentação de todo o conteúdo da notificação.

- **Notificações no ecrã de bloqueio:** Mostrar todo o conteúdo das notificações.
- **Mostrar multimédia no ecrã de bloqueio:** Ativar/desativar o reinício rápido da reprodução, o que significa que o leitor multimédia permanece aberto no ecrã de bloqueio.
- **Inteligência do sistema Android:** Obtenha sugestões com base nas pessoas, aplicações e conteúdos com que interage.
- **Conteúdo da aplicação:** Permite que as aplicações enviem conteúdo para o sistema Android.
- **Mostrar acesso à área de transferência:** Mostrar uma mensagem quando as aplicações acedem a texto, imagens ou outros conteúdos que tenha copiado.
- **Serviço de preenchimento automático do Google:** Palavras-passe guardadas, cartões de crédito, endereços.
- **Controlos de atividade:** Escolha as actividades e informações que permite que o Google guarde.
- **Anúncios:** Gerir a personalização de anúncios no Smart Display.
- **Utilização e diagnóstico:** Partilhe dados para ajudar a melhorar o Android.

8.13 Localização

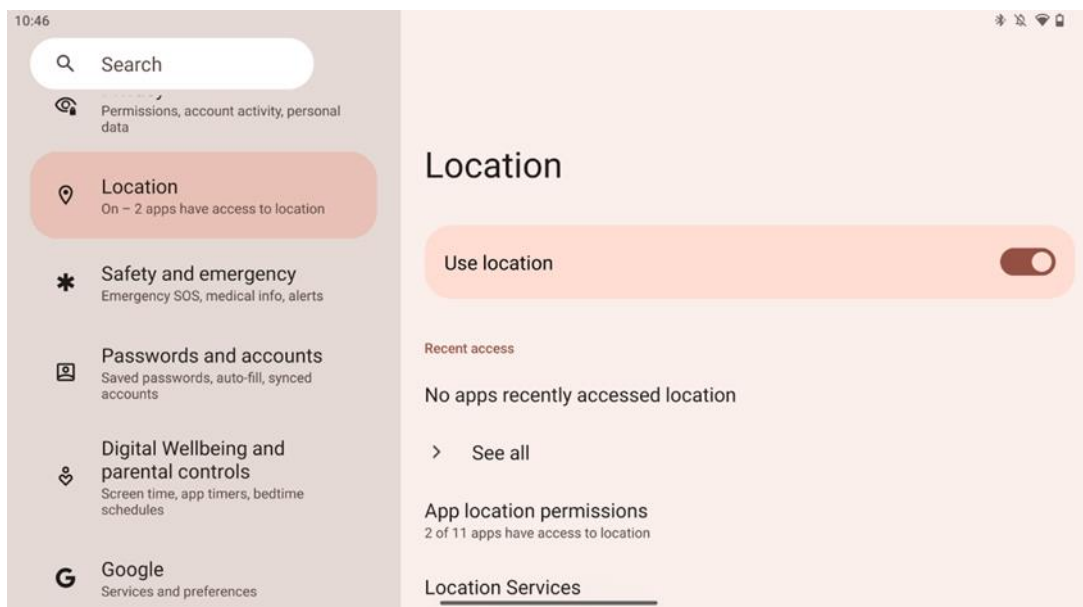

Active ou desactive os serviços de localização no Thomson Go Plus e dê permissões às aplicações para utilizarem a sua localização exacta. Quando a precisão da localização está activada, as aplicações e os serviços obtêm uma localização mais precisa. Para tal, a Google processa periodicamente informações sobre sensores do dispositivo e sinais sem fios do seu dispositivo para obter localizações de sinais sem fios. Estas informações são utilizadas sem identificar o utilizador para melhorar a precisão da localização e os serviços baseados na localização, bem como para melhorar, fornecer e manter os serviços da Google com base nos interesses legítimos da Google e de terceiros para satisfazer as necessidades dos utilizadores.

8.14 Segurança e emergência

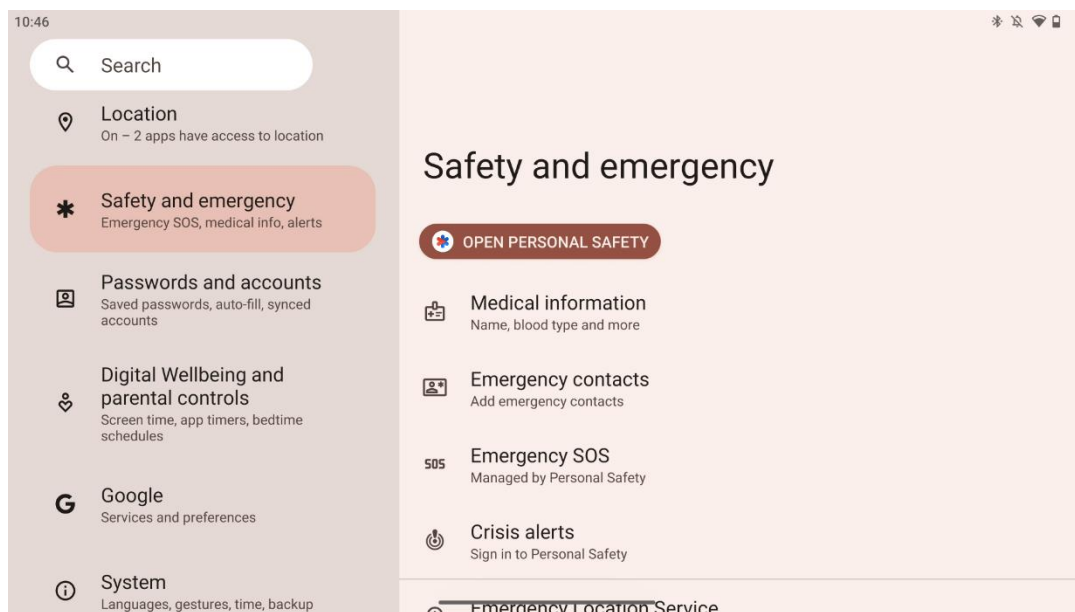

O separador Segurança e Emergência no Thomson Go Plus é uma funcionalidade centralizada nas definições do dispositivo concebida para ajudar os utilizadores a prepararem-se para emergências e a acederem a ferramentas de segurança essenciais.

- **Informações médicas**
 - Guarde informações vitais, tais como:
 - Informações médicas (alergias, tipo de sangue, doenças, etc.)
 - Acessível diretamente a partir do ecrã de bloqueio para os socorristas.
- **Contactos de emergência**
 - Adicionar e gerir contactos de emergência.
- **SOS de emergência**
 - Chame rapidamente os serviços de emergência premindo várias vezes o botão de alimentação.
 - Opção para partilhar a sua localização em tempo real e o estado de emergência com contactos pré-seleccionados.
- **Alertas de crise**
 - Receba notificações de eventos de crise locais ou globais, como catástrofes naturais, alertas governamentais e muito mais.
- **Serviços de localização de emergência (ELS)**
 - Ajuda os serviços de emergência a encontrar a sua localização durante uma chamada ou mensagem de texto para números de emergência locais.
- **Alertas de terremotos**
 - Fornece avisos precoces sobre sismos próximos utilizando dados dos sensores do seu dispositivo.
- **Alertas de localizadores desconhecidos**

- Receba notificações se for detectado um localizador desconhecido nas proximidades. Os alertas são eliminados após 48 horas.

8.15 Palavras-passe e contas

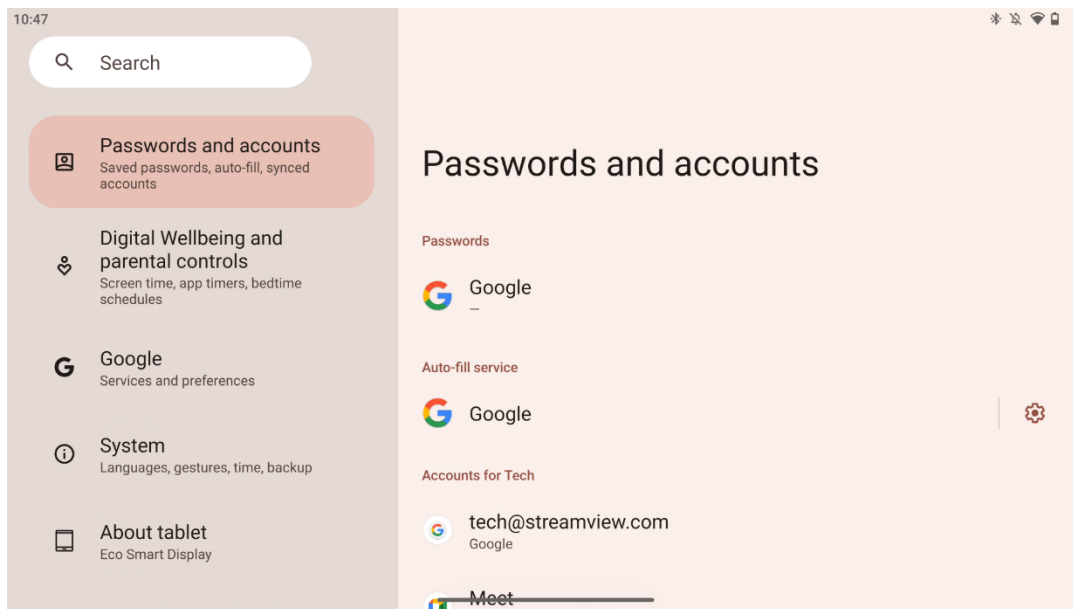

Em palavras-passe e contas, pode adicionar, ver, editar ou eliminar a conta Google e as respectivas palavras-passe. Basta tocar em qualquer conta que pretenda alterar e seguir as instruções apresentadas no ecrã sobre como editar a sua conta.

Pode ativar ou desativar a sincronização automática das aplicações, o que lhe permite aceder em excesso aos seus dados em qualquer dispositivo ligado.

8.16 Bem-estar digital e controlo parental

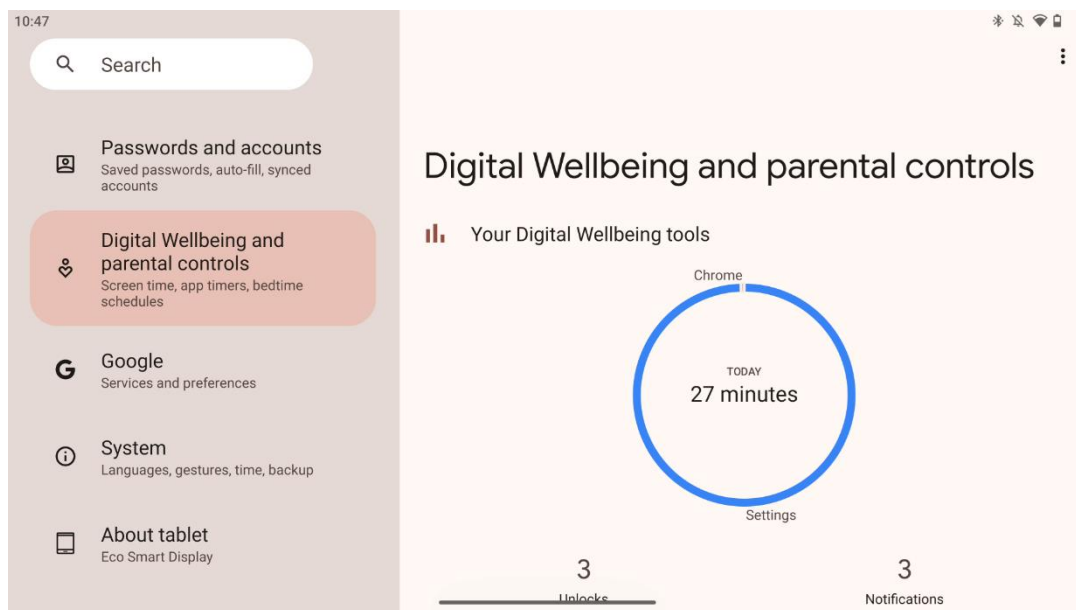

A secção Bem-estar digital e controlos parentais nas definições do Thomson Go Plus foi concebida para ajudar os utilizadores a gerir o tempo de ecrã, a manter um equilíbrio saudável na utilização do dispositivo e a definir controlos para as crianças.

O Bem-estar digital fornece ferramentas e informações para o ajudar a compreender e controlar a forma como utiliza o seu dispositivo. As principais características incluem:

- **Painel de controlo**
 - Ver estatísticas de utilização detalhadas, incluindo:
 - Tempo de ecrã.
 - Utilização da aplicação.
 - Número de desbloqueios e notificações recebidas.
- **Limites da aplicação**
 - Definir limites de tempo para as aplicações.
- **Modo de dormir**
 - Acalme-se para dormir melhor:
 - Ativar o modo de escala de cinzentos.
 - Ativar a função Não incomodar para silenciar as notificações.
 - Opção de integração com o seu alarme ou de o programar manualmente.
- **Modo de focagem**
 - Pause temporariamente as aplicações que distraem para se manter concentrado nas tarefas.
- **Reduzir as interrupções**
 - **Gerir notificações:** configure as notificações de acordo com as suas preferências.
 - **Não incomodar:** Receber apenas notificações de pessoas e aplicações importantes.

8.17 Serviços Google

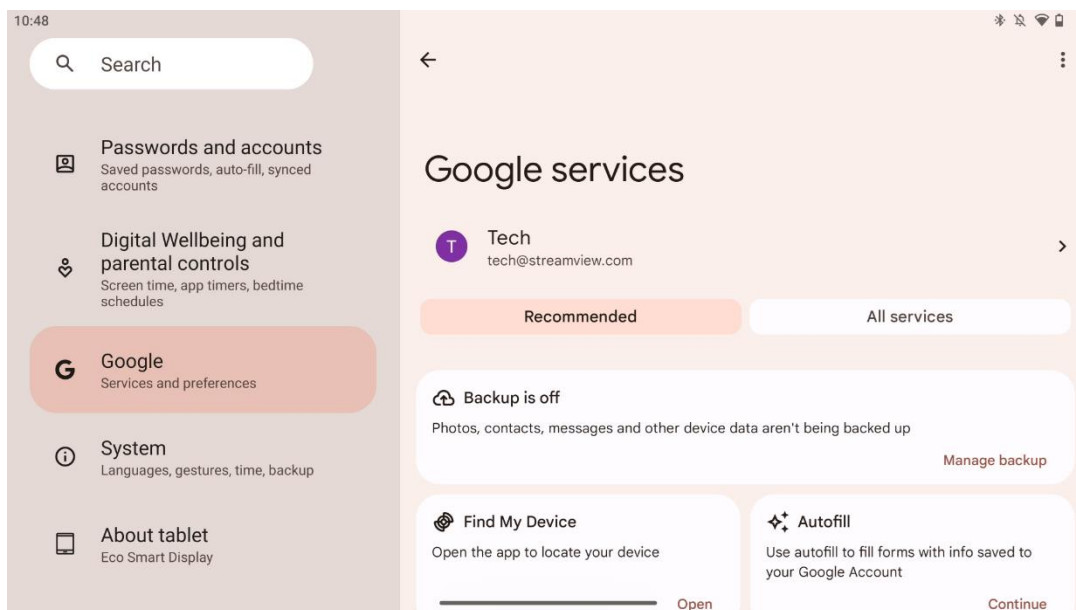

O separador Serviços Google no menu Definições do Thomson Go Plus dá acesso a uma série de definições e ferramentas relacionadas com a Google para gerir a sua conta, serviços e funcionalidades do dispositivo associadas ao ecossistema da Google.

8.18 Sistema

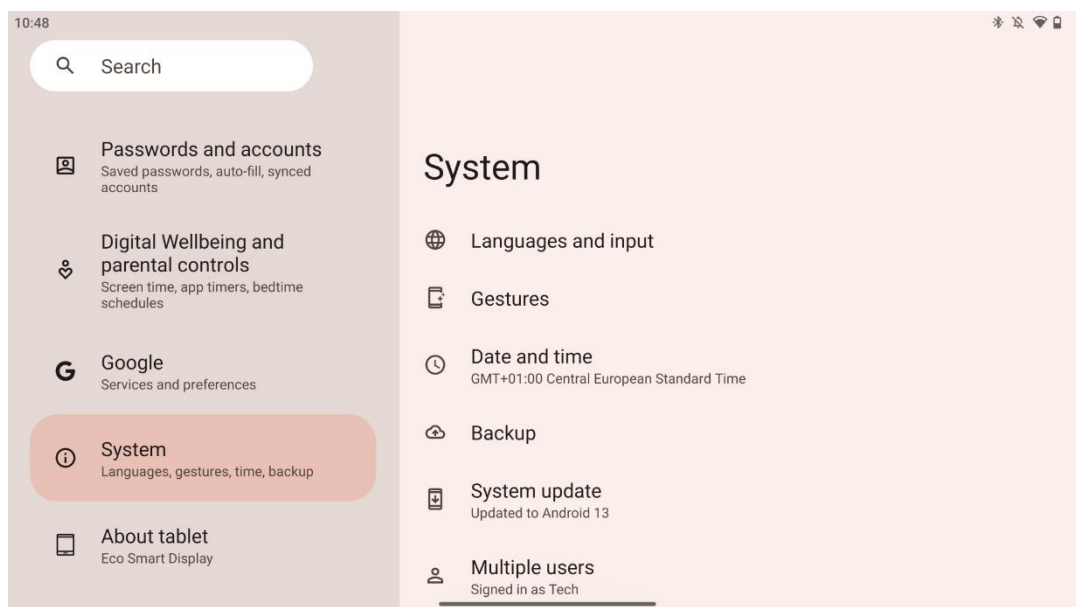

8.18.1 Língua e entrada

Língua preferida

- Idiomas: Seleccione o seu idioma preferido para o Thomson Go Plus.

- Idiomas das aplicações: Selecionar um idioma para cada aplicação instalada. O idioma da aplicação pode ser diferente do idioma do sistema.

Teclados

- Teclado no ecrã: Selecionar o teclado predefinido do Google ou outro teclado instalado, disponível na Google Play Store.
- Teclado físico: Selecionar o teclado físico, que pode ser ligado através de um cabo USB ou Bluetooth, e configurar os respectivos atalhos.

Discurso

- Entrada de voz: Selecionar a fonte de reconhecimento de voz e ajustar as respectivas definições.
- Reconhecimento no dispositivo: Ajustar as definições para o reconhecimento de voz no dispositivo.
- Saída de texto para voz: Selecione o motor e o idioma preferidos, bem como ajuste as definições da velocidade e do tom do discurso.

Ferramentas

- Corretor ortográfico: Ativar/desativar o corretor ortográfico, selecionar o corretor ortográfico predefinido e o idioma preferido.
- Dicionário pessoal: Adicionar palavras para serem utilizadas em aplicações como o corretor ortográfico.
- Velocidade do ponteiro: Ajustar a velocidade de movimento do ponteiro.

8.18.2 Gestos

Navegação do sistema

Selecione o tipo de navegação preferido entre a navegação por gestos e a navegação com 3 botões. Além disso, pode ajustar a sensibilidade e ativar ou desativar a invocação da aplicação do assistente digital.

Premir e manter premido o botão de alimentação

Selecione uma função, entre o menu Energia e o Assistente digital, e a sensibilidade para premir e manter premido o botão de energia.

8.18.3 Data e hora

O menu de definições de Data e Hora no Thomson Go Plus permite-lhe configurar a forma como o dispositivo lida com os fusos horários, formatos de data e sincronização do relógio. Garante que o dispositivo apresenta a data e a hora corretas com base nas suas preferências ou localização.

Definir a hora automaticamente

- Define automaticamente a data e a hora utilizando o seu fornecedor de serviços de rede.
- Sincroniza o relógio do seu dispositivo com o seu fuso horário atual.

Data

- Ajustar manualmente a data atual se as definições automáticas estiverem desactivadas.

Tempo

- Defina manualmente a hora atual se não estiver a utilizar as definições automáticas.

Fuso horário automático

- Detecta e actualiza automaticamente o fuso horário com base na sua localização.
- Utiliza GPS, Wi-Fi ou rede móvel para obter precisão.

Fuso horário

- Escolher manualmente um fuso horário específico se a deteção automática de fuso horário estiver desactivada.

Utilizar o formato de 24 horas

- Alternar entre o formato de hora de 24 horas (por exemplo, 14:30) e o formato de 12 horas com AM/PM (por exemplo, 2:30 PM).

Assegura que os formatos de data e hora estão em conformidade com as definições de idioma e região seleccionadas.

8.18.4 Cópia de segurança

A funcionalidade de cópia de segurança no Thomson Go Plus ajuda a garantir que os dados importantes são guardados em segurança na sua conta Google. Permite-lhe restaurar estes dados ao mudar para um novo dispositivo ou recuperar dados após uma reposição.

Aqui pode ver a disponibilidade do armazenamento na nuvem para a sua cópia de segurança e ativar a cópia de segurança automática.

Nota: A cópia de segurança só está disponível quando o Smart Display está ligado a uma rede Wi-Fi.

Nos detalhes da cópia de segurança, pode seleccionar dados específicos relacionados com as aplicações instaladas, fotografias e vídeos, definições do dispositivo e dados da conta Google dos quais pretende fazer uma cópia de segurança.

8.18.5 Atualização do sistema

Ao clicar neste separador, o Thomson Go Plus irá procurar automaticamente a última atualização disponível. Se estiver disponível uma atualização, será apresentada uma breve descrição da atualização, pedindo-lhe que confirme a instalação da mesma. Se não pretender instalar a última atualização, basta ignorar a mensagem e voltar ao menu anterior.

8.18.6 Vários utilizadores

Nesta parte do menu, é possível ativar ou desativar vários utilizadores no Smart Display. Quando está desativado, apenas um utilizador principal pode utilizar o dispositivo.

Quando são permitidos vários utilizadores, podem ser adicionados até 12 utilizadores ao dispositivo.

Também pode adicionar uma conta de convidado. Depois de o convidado concluir a sua sessão de utilização e sair do modo de convidado, todas as informações relacionadas serão eliminadas. Pode desativar a eliminação automática dos dados do convidado.

Ao ativar "Adicionar utilizadores a partir do ecrã de bloqueio", permite que qualquer pessoa que tenha acesso ao Smart Display adicione utilizadores.

8.18.7 Opções de reposição

O menu Opções de reposição no Thomson Go Plus fornece ferramentas para repor definições específicas ou todo o dispositivo, ajudando a resolver problemas ou a preparar o telefone para um novo utilizador.

As opções disponíveis são:

- Repor as definições de Wi-Fi, telemóvel e Bluetooth.
- Repor as preferências da aplicação.
- Apagar todos os dados (reposição de fábrica).

Depois de repor as definições de Wi-Fi, telemóvel, Bluetooth ou as preferências da aplicação, terá de introduzir novamente as informações necessárias ou as credenciais da conta.

Nota: Ao repor o dispositivo para as definições de fábrica, perderá todas as informações no seu dispositivo.

8.18.8 Acerca de

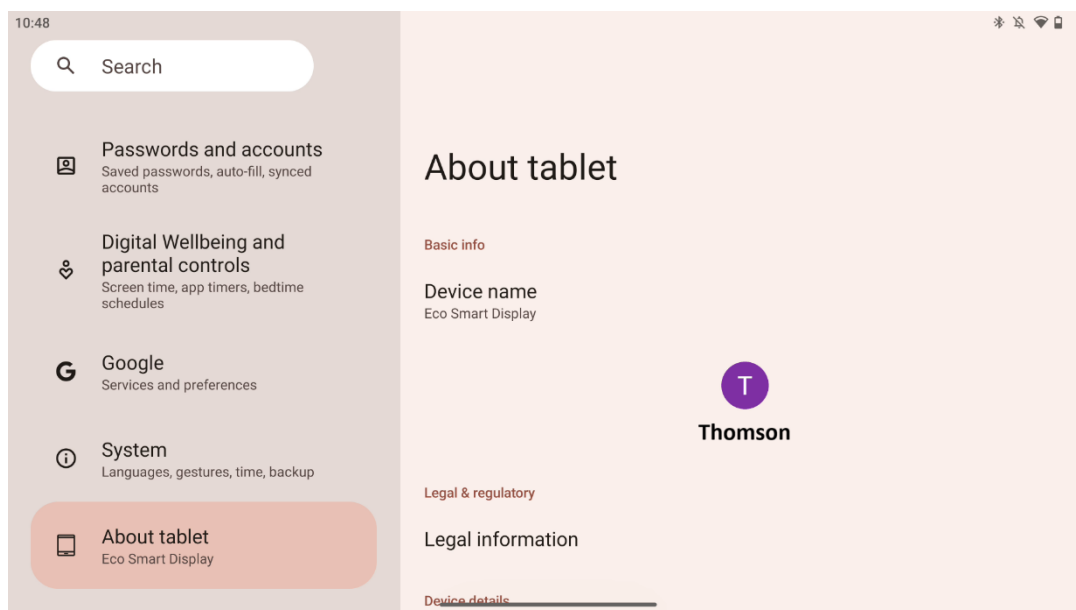

A secção Acerca do Tablet num tablet Android fornece informações essenciais sobre o hardware, software e detalhes legais do dispositivo. É uma área centralizada para rever as especificações do sistema, verificar se existem actualizações e gerir as definições relacionadas com o dispositivo.

9 Resolução de problemas

Sintoma	Solução
O ecrã não nada, não há som e o indicador não se acende.	Verificar se o produto foi . Verificar se o cabo de alimentação está ligado.
O produto subitamente.	É possível que a bateria interna se tenha esgotado; ligue o cabo de alimentação. Verificar se a tecla [ON/OFF] da base está em OFF posição. Verificar se a função de encerramento automático está no ponto de tempo definido. Se a bateria sobreaquecer, o produto desliga-se automaticamente por auto-proteção.
Não há sinal quando um dispositivo HDMI externo está ligado.	Prima a tecla [ON/OFF] para reiniciar o produto. Volte a ligar o cabo HDMI. Quando o produto estiver ligado, reinicie o dispositivo HDMI.
há som.	Ajustar o volume para um nível correto.
A rede não pode ser ligada	Peça ao administrador da rede os endereços IP de rede disponíveis e outros parâmetros. Verificar se o cabo de rede está ligado normalmente. Consultar o fornecedor de serviços de rede.
A rede é muito lenta quando se reproduzem vídeos online	Actualize a largura de banda da sua rede para uma maior. Tente outros endereços VOD para obter melhores recursos.
O produto fica preso, bloqueia ou não pode ser operado.	Premir o botão [ON/OFF] na base para desligar. Reiniciar após 1-2min.

10 Especificações técnicas

32UE5M45	
Tensão de funcionamento	100-240 V, 50-60 Hz
Especificações do adaptador DC (saída)	19 V/4.74A, 90.06W
Áudio (DTS HD)	não
Potência de saída de áudio	2 x 3
Consumo de energia (W)	90
Consumo de energia em espera (W)	< 0,5
Peso com suporte (Kg)	19.2
Dimensões do televisor CxLxA (com suporte) (mm)	731x426x1332
Ecrã	32"/81 cm
Resolução do ecrã	3840x2160
Informações sobre a bateria	Bateria de iões de lítio 9000mAh, 11.1V, 94.3Wh

10.1 Restrições

Destinado a ser utilizado em interiores.

10.2 Licenças

Sujeito a alterações. Em consequência da investigação e desenvolvimento contínuos, as especificações técnicas, o design e o aspeto dos produtos podem sofrer alterações. Android, Google, Google Play, Android TV, Google Cast, YouTube e outras marcas são marcas comerciais da Google LLC. O Assistente Google não está disponível em determinados idiomas e países. A disponibilidade dos serviços varia consoante o país e o idioma. Netflix é uma marca registada da Netflix, Inc. É necessária uma subscrição de streaming da Netflix. A disponibilidade do 4K Ultra HD está sujeita ao seu plano de subscrição da Netflix, ao serviço de Internet, às capacidades do dispositivo e à disponibilidade de conteúdos. Apple TV é uma marca comercial da Apple Inc., registada nos EUA e noutros países e regiões. É necessária uma subscrição do Disney+, consulte os termos em <https://www.disneyplus.com>. ©2025 Disney e suas entidades relacionadas. ©2025 Amazon.com, Inc. ou suas afiliadas. Amazon, Prime Video e todas as marcas relacionadas são marcas comerciais da Amazon.com, Inc. ou das suas afiliadas. Aplicam-se taxas de subscrição do Amazon Prime ou do Prime Video. Para mais informações, consulte primevideo.com/terms. Wi-Fi é uma marca comercial registada da Wi-Fi Alliance®. Os termos HDMI e HDMI High-Definition Multimedia Interface, e o logótipo HDMI são marcas comerciais ou marcas registadas da HDMI Licensing Administrator, Inc. nos Estados Unidos e noutros países. Fabricado sob licença da Dolby Laboratories. Dolby, Dolby Audio e o símbolo do duplo D são marcas comerciais da Dolby Laboratories Licensing Corporation. Todos os direitos reservados. Todos os nomes de produtos são marcas comerciais ou marcas comerciais registadas dos respectivos proprietários. ©2025 StreamView GmbH, Franz-Josefs-Kai 1, 1010 Viena, Áustria, contact@streamview.com. Este produto foi fabricado e vendido sob a responsabilidade da StreamView GmbH. THOMSON e o

logótipo THOMSON são marcas comerciais utilizadas sob licença pela StreamView GmbH - mais informações em www.thomson-brand.com.