

THOMSON



Streaming Stick 140

4K UHD

Οδηγίες χρήσης

Περιεχόμενο

1.	Πληροφορίες Ασφάλειας & Προϊόντος	3
2.	Εισαγωγή	4
3.	Streaming Stick	4
3.1.	Περίβλημα	4
3.2.	Τηλεχειριστήριο	5
4.	Εγκατάσταση	6
4.1.	Περιεχόμενο συσκευασίας	6
4.2.	Ρύθμιση	6
4.3.	Σύζευξη τηλεχειριστηρίου	8
4.4.	Πρώτη Εγκατάσταση	8
5.	Εγκατάσταση εφαρμογών	9
6.	Σύνδεση συσκευών Bluetooth	9
7.	Περιεχόμενο Cast (Chromecast)	10
8.	Hey Google	10
9.	Ρυθμίσεις μορφής οθόνης	10
10.	Ρυθμίσεις μορφής ήχου	10
11.	Ενημερώσεις	11
12.	Ερωτήσεις & Απαντήσεις	11
13.	Τεχνικές προδιαγραφές	11



mythomson.com



[tv.mythomson.com/
en/Support/FAQs/](https://tv.mythomson.com/en/Support/FAQs/)



[tv.mythomson.com/
Support/Product-Registration/](https://tv.mythomson.com/Support/Product-Registration/)

1. Πληροφορίες Ασφάλειας & Προϊόντος

Η συσκευή σας έχει ελεγχθεί και συσκευαστεί προσεκτικά πριν την αποστολή. Κατά την αποσυσκευασία της, βεβαιωθείτε ότι περιλαμβάνονται όλα τα εξαρτήματα και κρατήστε τη συσκευασία μακριά από παιδιά. Σας συνιστούμε να διατηρείτε το χάρτινο κουτί κατά τη διάρκεια της περιόδου εγγύησης, για να διατηρείτε τη συσκευή σας τέλεια προστατευμένη σε περίπτωση επισκευής ή εγγύησης.

Διαβάστε τις οδηγίες πριν χρησιμοποιήσετε τη συσκευή και φυλάξτε τις για μελλοντική χρήση. Το προϊόν πρέπει να εγκατασταθεί σύμφωνα με τους εθνικούς κανονισμούς.



Τοποθετήστε τη συσκευή σε καλά αεριζόμενο μέρος σε επίπεδη, σκληρή και σταθερή επιφάνεια. Αποσυνδέστε τη μονάδα σε περίπτωση παρατεταμένης μη χρήσης. Εάν το καλώδιο τροφοδοσίας είναι κατεστραμμένο, πρέπει να αντικατασταθεί με το τροφοδοτικό 12 V 1 A. Επικοινωνήστε με το τμήμα εξυπηρέτησης μετά την πώληση για να αποφύγετε πιθανό κίνδυνο.



ΣΗΜΕΙΩΣΗ: Για να αποφύγετε την ηλεκτροπληξία, μην εκθέτετε αυτή τη συσκευή σε βροχή ή υγρασία και προστατέψτε την από υψηλή θερμοκρασία, υγρασία, νερό και σκόνη. Μη χρησιμοποιείτε τη μονάδα σε υγρούς ή κρύους χώρους.



Σε περίπτωση που η μονάδα πρέπει να επισκευαστεί, μεταβείτε στον ιστότοπο: <https://tv.mythomson.com/en/Support/> και επικοινωνήστε με το τμήμα εξυπηρέτησης μετά την πώληση.



Για να αποτρέψετε την εξάπλωση της φωτιάς, κρατάτε πάντα μακριά τα κεριά ή άλλες ανοιχτές φλόγες. Κρατήστε τη συσκευή μακριά από το άμεσο ηλιακό φως.



AAA

Υπάρχει κίνδυνος έκρηξης εάν οι μπαταρίες αντικατασταθούν λανθασμένα. Αντικαταστήστε τα μόνο με ίδιους ή ισοδύναμους τύπους. Οι χρησιμοποιημένες μπαταρίες πρέπει να απορρίπτονται με ασφάλεια. Πετάξτε τις σε κατάλληλους κάδους απορριμμάτων για την προστασία του περιβάλλοντος.



Ο εξοπλισμός με αυτό το σύμβολο είναι ηλεκτρική συσκευή κατηγορίας II ή διπλής μόνωσης. Έχει σχεδιαστεί με τέτοιο τρόπο ώστε να μην απαιτεί σύνδεση ασφαλείας με ηλεκτρική γείωση.



Αυτή η σήμανση υποδεικνύει ότι αυτό το προϊόν πρέπει να απορριφθεί σωστά σε ολόκληρη την ΕΕ σύμφωνα με την Οδηγία 2002/96/ΕΚ (ΑΗΗΕ) και δεν επιτρέπεται να απορριφθεί μαζί με άλλα οικιακά απορρίμματα. Ανακυκλώστε το με υπευθυνότητα για να βοηθήσετε στη βιώσιμη επαναχρησιμοποίηση των υλικών πόρων. Επιστρέψτε το σε ένα σύστημα συλλογής ή επικοινωνήστε με το κατάστημα λιανικής από όπου αγοράσατε το προϊόν.

Σύμφωνα με τον νόμο περί μπαταριών, οι τελικοί χρήστες είναι νομικά υποχρεωμένοι να επιστρέφουν τις παλιές μπαταρίες. Μην πετάτε τις χρησιμοποιημένες μπαταρίες στα οικιακά απορρίμματα αλλά επιστρέψτε τις σε ένα σύστημα συλλογής χρησιμοποιημένων μπαταριών.

Απλοποιημένη δήλωση συμμόρφωσης ΕΕ

Με το παρόν η StreamView δηλώνει ότι η συσκευή προϊόντος τύπου ραδιοεξοπλισμού Streaming Box συμμορφώνεται με την Οδηγία 2014/53/ΕΕ. Το πλήρες κείμενο της δήλωσης συμμόρφωσης ΕΕ διατίθεται στον ακόλουθο ιστότοπο:

tv.mythomson.com/support

Προορίζεται μόνο για χρήση σε εσωτερικούς χώρους σε κράτη μέλη της ΕΕ και κράτη της ΕΖΕΣ.

AT BE BG CH CY CZ DE DK EE ES FI FR GR HR HU IE IS
IT LI LT LU LV MT NL NO PL PT RO SI SK SE TR UK (NI)

Εφαρμογές και απόδοση

Η ταχύτητα λήψης εξαρτάται από τη σύνδεσή σας στο Διαδίκτυο. Ορισμένες εφαρμογές ενδέχεται να μην

είναι διαθέσιμες στη χώρα ή την περιοχή σας. Ενδέχεται να απαιτείται συνδρομή σε ροή. Το Netflix είναι διαθέσιμο σε επιλεγμένες χώρες. Περισσότερες πληροφορίες στο www.netflix.com. Η διαθεσιμότητα της γλώσσας για τον Βοηθό Google εξαρτάται από την υποστήριξη της Φωνητικής Αναζήτησης Google.

Προστασία δεδομένων

Οι πάροχοι εφαρμογών και οι πάροχοι των υπηρεσιών μπορούν να συλλέγουν και να χρησιμοποιούν τεχνικά δεδομένα και σχετικές πληροφορίες, συμπεριλαμβανομένων, ενδεικτικά, τεχνικών πληροφοριών σχετικά με αυτήν τη συσκευή, το σύστημα και το λογισμικό εφαρμογής και τα περιφερειακά. Μπορεί να χρησιμοποιήσουν αυτές τις πληροφορίες για να βελτιώσουν προϊόντα ή για να παρέχουν υπηρεσίες ή τεχνολογίες, οι οποίες δεν σας ταυτοποιούν προσωπικά. Επιπλέον, ορισμένες υπηρεσίες τρίτων, που παρέχονται ήδη στη συσκευή ή έχουν εγκατασταθεί από εσάς μετά την αγορά του προϊόντος, ενδέχεται να ζητήσουν εγγραφή με τα προσωπικά σας δεδομένα. Ορισμένες υπηρεσίες ενδέχεται να συλλέγουν προσωπικά δεδομένα ακόμη και χωρίς να παρέχουν πρόσθετες προειδοποιήσεις. Η StreamView δεν μπορεί να θεωρηθεί υπεύθυνη για πιθανή παραβίαση της προστασίας δεδομένων από υπηρεσίες τρίτων.

2. Εισαγωγή

Το Thomson Streaming Stick 140 αναβαθμίζει την τηλεόρασή σας σε Smart TV και φέρνει την εμπειρία του Android, γνωστή από τα κινητά τηλέφωνα στην τηλεόρασή σας. Μπορείτε να κατεβάσετε εφαρμογές, όπως υπηρεσίες ροής, παιχνίδια, κέντρα πολυμέσων τηλεόρασης και χιλιάδες άλλα από το Google Play. Ζητήστε από την Google να βρει γρήγορα βίντεο στο YouTube, την πιο πρόσφατη επιτυχία, να ελέγξει το διαδίκτυο για καιρό ή άλλο περιεχόμενο. Μεταδώστε τις φωτογραφίες, τα βίντεο και τη μουσική σας από κινητές συσκευές στην τηλεόρασή σας με ενσωματωμένο Chromecast.





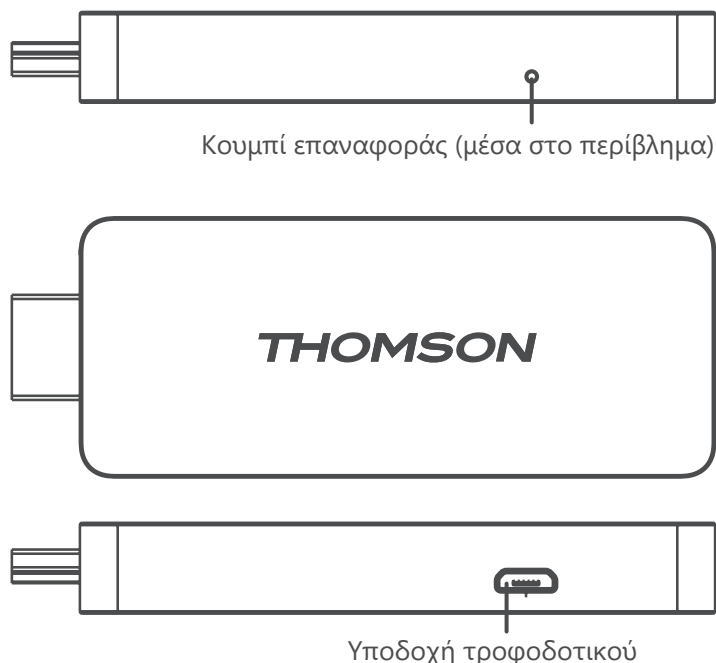











3. Streaming Stick

3.1. Περίβλημα



3.2. Τηλεχειριστήριο



	Σε κατάσταση αναμονής: Γρήγορη αναμονή / Αναμονή / Ενεργοποίηση
	Πηγή/Είσοδος: Επιλέγει τις συσκευές που είναι συνδεδεμένες στην τηλεόραση ή τη ζωντανή τηλεόραση. *Το κουμπί λειτουργεί μόνο όταν η λειτουργία Smart RCU του Thomson Streaming Stick 140 είναι ενεργοποιημένο.
	Διακόπτης προφίλ: Αλλάζει προφίλ χρήστη
	Μικρόφωνο: Ενεργοποιεί τον Βοηθό Google και το μικρόφωνο ενσωματωμένο στο τηλεχειριστήριο
	Ρυθμίσεις: Ανοίγει το μενού Ρυθμίσεις
	OK: Επιβεβαιώνει τις επιλογές
	Κουμπιά κατεύθυνσης (D-Pad): Πλοηγείται στο μενού, ρυθμίζει τις επιλογές, μετακινεί την εστίαση ή τον κέρσορα κ.λπ.
	Πίσω/Επιστροφή: Επιστρέφει στην προηγούμενη οθόνη μενού, πηγαίνει ένα βήμα πίσω κ.λπ.
	Αρχική σελίδα: Ανοίγει την Αρχική οθόνη
	Κοινή εφαρμογή
	Ένταση +/-: Ελέγχει την ένταση ήχου της τηλεόρασης
	Πρόγραμμα +/-: Ζάπινγκ των μεμονωμένων τηλεοπτικών/ραδιοφωνικών καναλιών. Κάντε κύλιση στη λίστα καναλιών σελίδα προς σελίδα όταν η λίστα καναλιών εμφανίζεται στην οθόνη της τηλεόρασης
	Σίγαση: Απενεργοποιεί τελείως την ένταση του ήχου της τηλεόρασης
	YouTube: Εκκινεί την εφαρμογή YouTube
	Prime Video: Εκκινεί την εφαρμογή Prime Video
	Netflix: Εκκινεί την εφαρμογή Netflix
	Disney+: Εκκινεί την εφαρμογή Disney+

4. Εγκατάσταση

4.1. Περιεχόμενο συσκευασίας

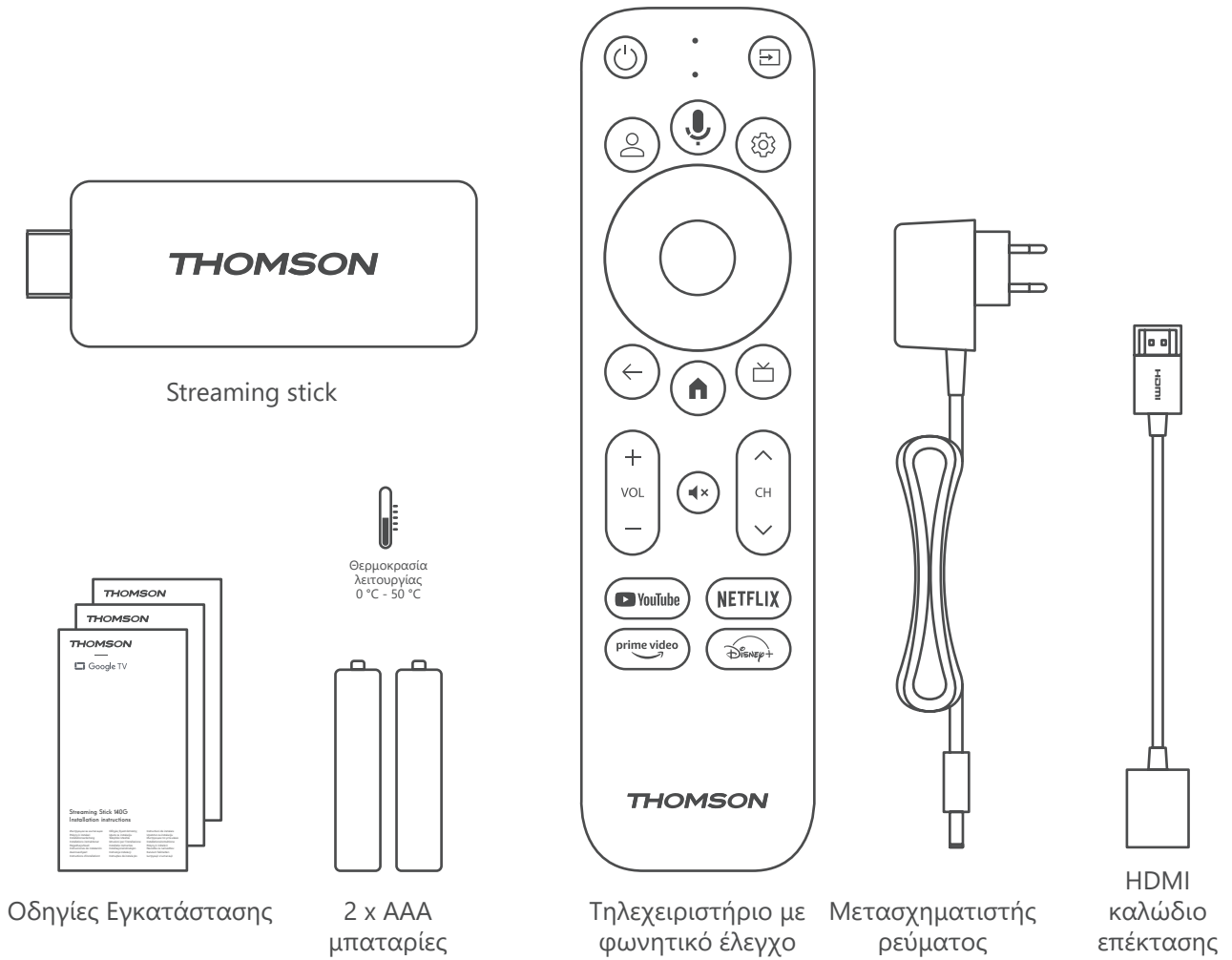

4.2. Ρύθμιση

1

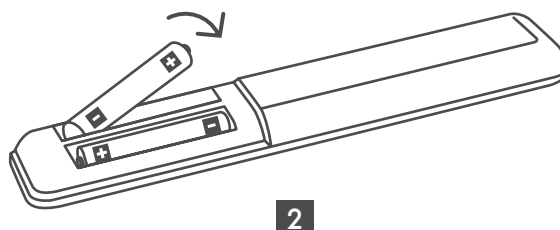
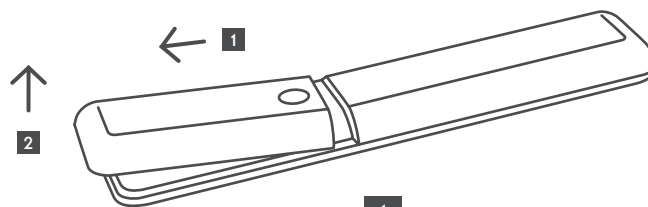

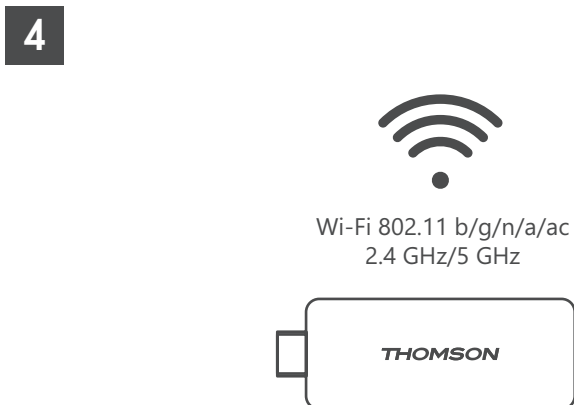
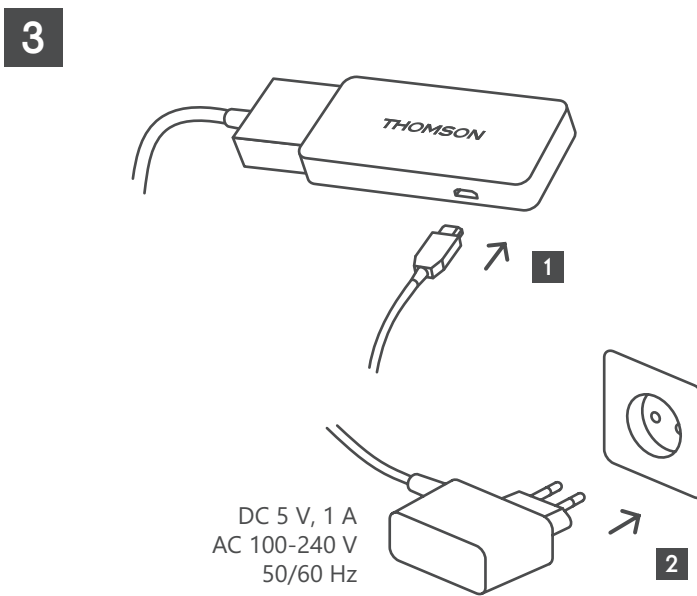
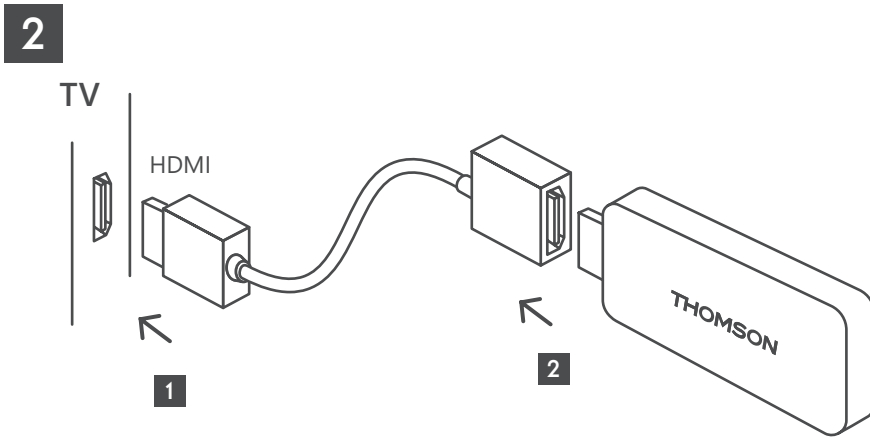

Εάν δεν είναι διαθέσιμη η σύνδεση στο Internet μέσω LAN, η αρχική εγκατάσταση θα σας ζητήσει να συνδεθείτε στο Internet μέσω WLAN.

4.3. Σύζευξη τηλεχειριστηρίου

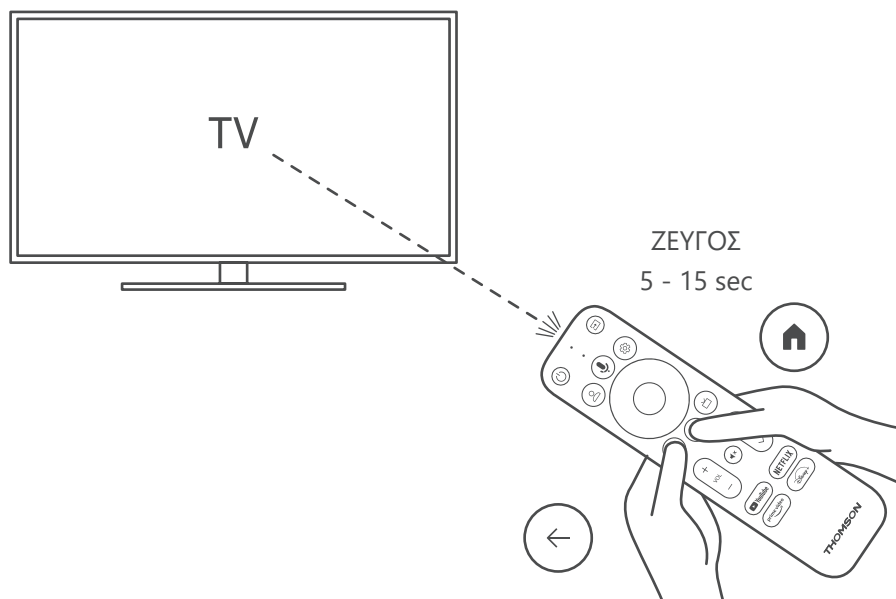

Ενεργοποιήστε την τηλεόραση και το Streaming Box και ακολουθήστε τις οδηγίες που εμφανίζονται στην οθόνη για να κάνετε σύζευξη του τηλεχειριστηρίου.

4.4. Πρώτη Εγκατάσταση

Αφού κάνετε σύζευξη του τηλεχειριστηρίου με επιτυχία, επιλέξτε τη γλώσσα εγκατάστασης και την περιοχή σας και ακολουθήστε τις οδηγίες εγκατάστασης στην οθόνη σας.

Μπορείτε να ρυθμίσετε το Thomson Streaming Stick 140 μέσω της εφαρμογής Google Home στο κινητό σας (τηλέφωνο ή tablet) ή χειροκίνητα επιλέγοντας την επιλογή «Ρύθμιση στην τηλεόραση αντι αυτού» στο κάτω μέρος της οθόνης.

Σημείωση:

Απαιτείται λογαριασμός Google για τη ρύθμιση του Thomson Streaming Stick 140.

Πρέπει να είστε συνδεδεμένοι στον λογαριασμό σας Google για να αποκτήσετε πρόσβαση στο Google Play Store, το Hey Google και τις αγαπημένες σας εφαρμογές ροής.

Εάν δεν έχετε λογαριασμό Google ή θέλετε να δημιουργήσετε έναν κοινόχρηστο λογαριασμό, πρέπει να τον εγγράψετε πριν εγκαταστήσετε το Thomson Streaming Stick 140 στον υπολογιστή ή το smartphone σας.

Μπορείτε να δημιουργήσετε έναν λογαριασμό Google επισκεπτόμενοι τον ακόλουθο ιστότοπο:

<https://accounts.google.com/signup>

Μετά την ολοκλήρωση της αρχικής εγκατάστασης της συσκευής ροής Thomson, η αρχική οθόνη του Google TV θα εμφανιστεί

Λάβετε υπόψη ότι οι εικόνες των οθονών μενού που εμφανίζονται σε αυτόν τον οδηγό χρήσης είναι μόνο για αναφορά και αυτές μπορεί να διαφέρουν στη χώρα σας.

5. Εγκατάσταση εφαρμογών

Έχετε πρόσβαση σε χιλιάδες εφαρμογές στο Google Play store που είναι έτοιμες για λήψη. Μπορείτε να εγκαταστήσετε εφαρμογές ακολουθώντας τα παρακάτω βήματα:

1. Επιλέξτε Μενού εφαρμογών στην Αρχική οθόνη.
2. Επιλέξτε το πεδίο Αναζήτηση εφαρμογών και παιχνιδιών και εισαγάγετε το όνομα της εφαρμογής που θέλετε να κατεβάσετε.

Στο μενού της αρχικής οθόνης εφαρμογών, υπάρχουν επίσης διάφορα υπομενού, όπως οι εφαρμογές σας, οι κατηγορίες εφαρμογών, οι εφαρμογές από άλλες συσκευές μου, Προτεινόμενες εφαρμογές και άλλες που διευκολύνουν την επιλογή σας και την εγκατάσταση εφαρμογών.

Σημείωση: ορισμένες εφαρμογές λειτουργούν μόνο στο δικό σας δίκτυο. Αυτές οι εφαρμογές δεν είναι ανοιχτές υπηρεσίες διαδικτύου, αλλά μόνο εσωτερική λύση για πολλές τηλεοράσεις στο ίδιο νοικοκυριό. Η λειτουργία αυτών των εφαρμογών μπορεί επομένως να καθοριστεί από τον πάροχο της τηλεόρασης IP ή του δικτύου σας.

Ορισμένες εφαρμογές είναι διαθέσιμες για λήψη σύμφωνα με τη Γεωγραφική Τοποθεσία.

Αυτό σημαίνει ότι οι εφαρμογές που εξαρτώνται από τη γεωγραφική τοποθεσία είναι διαθέσιμες μόνο στο Google Play store σύμφωνα με τους κανόνες γεωγραφικής τοποθεσίας και δεν μπορούν να ληφθούν και να εγκατασταθούν σε διαφορετικές χώρες.

Ορισμένες εφαρμογές που είναι διαθέσιμες για κινητές συσκευές, όπως κινητά τηλέφωνα και tablet, για νομικούς λόγους δεν είναι διαθέσιμες για λήψη σε συσκευές Google TV.

6. Σύνδεση συσκευών Bluetooth

Τηλεχειριστήρια και αξεσουάρ

Σε αυτό το μενού μπορείτε να συνδέσετε συσκευές ήχου όπως ακουστικά και ηχεία καθώς και συσκευές εισόδου όπως π.χ χειριστήρια παιχνιδιών, ποντίκι ή πληκτρολόγιο μέσω Bluetooth στο Thomson Streaming Stick 140.

Μπορείτε επίσης να ρυθμίσετε το τηλεχειριστήριο ώστε να μπορείτε να ελέγχετε την ενεργοποίηση/ απενεργοποίηση, την ένταση ήχου +/- ή την επιλογή εισόδου των συνδεδεμένων συσκευών (τηλεόραση, δέκτης AV ή Soundbar) με το Thomson RCU.

Πατήστε το κουμπί  στο τηλεχειριστήριο και πατήστε OK για να ανοίξετε το μενού Ρυθμίσεων. Επιλέξτε Bluetooth και πατήστε OK.

Σύζευξη Αξεσουάρ

Βεβαιωθείτε ότι η λειτουργία σύζευξης Bluetooth είναι ενεργοποιημένη στη συσκευή που θέλετε να συνδέσετε στο Thomson Streaming Stick 140. Επιλέξτε την επιλογή Μενού Σύζευξη Αξεσουάρ και πατήστε OK. Η συσκευή Bluetooth θα εμφανίζεται στη δεξιά πλευρά. Επιλέξτε τη συσκευή και πατήστε OK για να ξεκινήσει η διαδικασία σύζευξης.

Αξεσουάρ

Στο μενού μπορείτε να διαχειριστείτε συσκευές συνδεδεμένες με Bluetooth, όπως το τηλεχειριστήριο.

Τηλεχειριστήριο

Επιλέξτε Μενού Ρύθμιση κουμπιών τηλεχειριστηρίου και πατήστε OK. Υπάρχουν δύο υπομενού στο μενού Ρύθμιση κουμπιών τηλεχειριστηρίου μενού.

Συσκευές

Επιλέξτε Προσθήκη συσκευής και πατήστε OK. Επιλέξτε τη συσκευή που θέλετε να ελέγξετε με το Thomson RCU, TV, Soundbar ή AV Receiver και πατήστε OK. Επιλέξτε Μάρκα της συσκευής σας από τη λίστα και πατήστε OK. Επιλέξτε τις επιλογές ελέγχου που θέλετε να χειριστείτε με το Thomson RCU και ακολουθήστε τις οδηγίες στην οθόνη της τηλεόρασης.

Κουμπιά τηλεχειρισμού

Σε αυτό το υπομενού μπορείτε να διαμορφώσετε τη λειτουργία της Thomson RCU. Μπορείτε να ορίσετε ποιες λειτουργίες θέλετε να συνεχίσετε να χρησιμοποιείτε με το αρχικό τηλεχειριστήριο της συνδεδεμένης συσκευής (τηλεόραση, δέκτης AV ή γραμμή ήχου) και ποιες θέλετε να χειρίζεστε με το τηλεχειριστήριο Thomson.

7. Περιεχόμενο Cast (Chromecast)

Το Thomson Streaming Stick 140 έχει ενσωματωμένο Chromecast. Μπορείτε να μεταδώσετε βίντεο, μουσική ή άλλο περιεχόμενο από το έξυπνο τηλέφωνό σας, το tablet ή τον υπολογιστή σας στην τηλεόρασή σας.

1. Βεβαιωθείτε ότι το τηλέφωνο, το tablet ή ο υπολογιστής σας είναι στο ίδιο δίκτυο με το Streaming Stick σας.
2. Ανοίξτε την εφαρμογή που υποστηρίζει τη μετάδοση, π.χ. YouTube.
3. Επιλέξτε το βίντεο και κάντε κλικ στο εικονίδιο μετάδοσης.
4. Επιλέξτε το Streaming Stick 140 και πατήστε OK.

Η αναπαραγωγή θα ξεκινήσει αυτόματα. Λάβετε υπόψη ότι όλες τις εφαρμογές για ροή περιεχομένου βίντεο δεν υποστηρίζουν τη λειτουργία Chromecast.

8. Hey Google

Το Thomson Streaming Stick 140 υποστηρίζει τη λειτουργία Hey Google. Το Hey Google μπορεί να χρησιμοποιηθεί για την εκτέλεση διαφόρων λειτουργιών, όπως η προσαρμογή της έντασης κατά ποσοστό, η σίγαση και η εκ νέου ενεργοποίηση της έντασης ή το άνοιγμα διαφόρων εφαρμογών. Μπορείτε να αναζητήσετε διάφορες πληροφορίες από το Διαδίκτυο, όπως «Τι καιρό θα κάνει αύριο», ή να αναζητήσετε ταινίες, σειρές ή βίντεο σε εφαρμογές υπηρεσιών ροής όπως το Netflix, το Prime Video, το Disney+ ή το YouTube.

9. Ρυθμίσεις μορφής οθόνης

Πατήστε το κουμπί Ρυθμίσεις στο τηλεχειριστήριό σας ή επιλέξτε το εικονίδιο Ρυθμίσεις στην Αρχική οθόνη και ανοίξτε Οθόνη & Ήχος -> Προηγμένες ρυθμίσεις οθόνης.

Η προεπιλεγμένη επιλογή μορφής ρύθμισης οθόνης στο Μενού Οθόνη & Ήχος είναι Αυτόματη. Οι ακόλουθες ρυθμίσεις μορφής εμφάνισης είναι διαθέσιμες:

Αυτόματη:

Εάν επιλέξετε τη ρύθμιση Μορφή αυτόματης εμφάνισης, το σύστημα επιτρέπει στις εγκατεστημένες εφαρμογές να προσαρμόζουν αυτόματα τη μορφή HDR στη συσκευή προβολής σας. Με αυτήν την επιλογή ρύθμισης, όλες οι εφαρμογές εμφανίζουν αυτόματα το περιεχόμενο βίντεο στη βέλτιστη μορφή βίντεο, αλλά όχι στην υψηλότερη ποιότητα.

Χειροκίνητη:

Εάν είναι ενεργοποιημένη αυτή η επιλογή, μπορείτε να απενεργοποιήσετε μη αυτόματα τις μορφές HDR που υποστηρίζονται από τις συσκευές αναπαραγωγής σας και ενδέχεται να προκαλέσουν προβλήματα αναπαραγωγής. Οι μορφές HDR που δεν υποστηρίζονται από τη συσκευή αναπαραγωγής σας θα εμφανίζονται στην ενότητα «μη υποστηριζόμενες μορφές» και δεν μπορούν να ενεργοποιηθούν αναγκαστικά. Οι εγκατεστημένες εφαρμογές ενδέχεται να επιλέξουν αυτόματα μια μορφή βίντεο που δεν θα εμφανίζεται στην υψηλότερη ποιότητα βίντεο.

10. Ρυθμίσεις μορφής ήχου

Το Thomson Streaming Stick 140 αναγνωρίζει αυτόματα τη βέλτιστη μορφή ήχου που υποστηρίζεται από τη συνδεδεμένη συσκευή, είτε πρόκειται για τη σύνδεση HDMI της τηλεόρασης είτε για τη σύνδεση HDMI του δέκτη AV. Στη συνέχεια, προσαρμόζει τις παραμέτρους αναπαραγωγής ήχου ανάλογα, διασφαλίζοντας μια βέλτιστη εμπειρία ήχου προσαρμοσμένη στη συνδεδεμένη συσκευή. Πατήστε το κουμπί Ρυθμίσεις στο τηλεχειριστήριό σας ή επιλέξτε το εικονίδιο Ρυθμίσεις στην Αρχική οθόνη και ανοίξτε Οθόνη & Ήχος -> Ρυθμίσεις ήχου για προχωρημένους.

Οι ακόλουθες ρυθμίσεις μορφής ήχου είναι διαθέσιμες:

Αυτόματη:

Χρησιμοποιώντας αυτήν την επιλογή αναπαραγωγής ήχου, το Thomson Streaming Stick 140 μέσω καλωδίου HDMI ή καλωδίου Digital Audio Optical Toslink θα εντοπίσει την καλύτερη μορφή ήχου που μπορεί να υποστηρίξει η συνδεδεμένη συσκευή και θα προσαρμόσει τα χαρακτηριστικά αναπαραγωγής ήχου ανάλογα με τη συνδεδεμένη συσκευή. Αυτή η επιλογή ρύθμισης μορφής ήχου συνιστάται.

Καμία:

Χρησιμοποιώντας αυτήν την επιλογή αναπαραγωγής ήχου, το Thomson Streaming Stick 140 δεν θα αναπαράγει ήχο surround μέσω του συνδεδεμένου καλωδίου HDMI ή του καλωδίου Digital Audio Optical Toslink. Αυτή η επιλογή συνιστάται εάν θέλετε να χρησιμοποιήσετε έναν DAC (Digital Audio Converter) για να μετατρέψετε τον ψηφιακό ήχο από το Thomson Streaming Stick 140 σε αναλογικό ή αν η συνδεδεμένη συσκευή σας δεν μπορεί να υποστηρίξει την αναπαραγωγή ψηφιακού ήχου.

Χειροκίνηση:

Ενεργοποιήστε ή απενεργοποιήστε επιλεκτικά κάθε μορφή που υποστηρίζεται από αυτήν τη συσκευή, ανεξάρτητα από το τι υποστηρίζεται από τη συσκευή εξόδου ήχου σας.

11. Ενημερώσεις

Η ενημέρωση λογισμικού του Thomson Streaming Stick 140 πραγματοποιείται αυτόματα. Εάν υπάρχουν διαθέσιμες ενημερώσεις για τις εγκατεστημένες εφαρμογές ή το λειτουργικό σύστημα, θα λάβετε μια ειδοποίηση στην Αρχική οθόνη. Επιλέξτε την ειδοποίηση και πατήστε το κουμπί OK για να τη διαβάσετε.

12. Ερωτήσεις & Απαντήσεις

Τι μπορώ να κάνω με το δικό μου Thomson Streaming Stick 140;	Το Thomson Streaming Stick 140 μετατρέπει την τηλεόρασή σας σε Smart TV και φέρνει στην τηλεόρασή σας τις γνωστές λειτουργίες Android από τα κινητά τηλέφωνα. Μπορείτε να κάνετε λήψη εφαρμογών όπως υπηρεσίες ροής, παιχνίδια, κέντρα πολυμέσων τηλεόρασης και χιλιάδες άλλες από το Google Play. Για περισσότερες πληροφορίες, επισκεφθείτε τον ιστότοπο https://tv.mythomson.com/en/Support/FAQs .
Χρειάζομαι μια Smart TV για να χρησιμοποιήσω το δικό μου Thomson Streaming Stick 140;	Όχι, δε χρειάζεστε. Το Thomson Streaming Stick 140 αναβαθμίζει οποιαδήποτε τηλεόραση σε Smart TV.
Ποιες συνδέσεις απαιτούνται για τη λειτουργία του δικού μου Thomson Streaming Stick 140;	Το Thomson Streaming Stick 140 πρέπει να είναι συνδεδεμένο στη θύρα HDMI της τηλεόρασης. Μπορεί να συνδεθεί απευθείας ή μέσω του παρεχόμενου καλωδίου επέκτασης HDMI.
Το Thomson Streaming Stick 140 μου έχει προεγκατεστημένες εφαρμογές;	Οι ακόλουθες εφαρμογές είναι προεγκατεστημένες: Netflix, YouTube, Disney+, Prime Video, DAZN κ.λπ.
Χρειάζομαι λογαριασμό Google για να χρησιμοποιήσω το δικό μου Thomson Streaming Stick 140;	Απαιτείται λογαριασμός Google για τη ρύθμιση του Thomson Streaming Stick 140. Πρέπει να είστε συνδεδεμένοι στον λογαριασμό σας Google στο Thomson Streaming Stick 140 για να αποκτήσετε πρόσβαση στο Google Play store, το Hey Google και τις αγαπημένες προσφορές περιεχομένου των εφαρμογών ροής.
Γιατί δεν μπορώ να βρω την εφαρμογή που είναι διαθέσιμη στην κινητή συσκευή μου στο Google Play store του Google TV;	Ορισμένες εφαρμογές που είναι διαθέσιμες στο Google Play store για κινητές συσκευές, όπως κινητά τηλέφωνα και tablet, δεν είναι διαθέσιμες για συσκευές Google TV για νομικούς λόγους.
Μπορώ να δημιουργήσω ή να επεξεργαστώ τον λογαριασμό μου Google στη συσκευή;	Όχι, πρέπει να χρησιμοποιήσετε το κινητό ή τον υπολογιστή σας για να δημιουργήσετε και να επεξεργαστείτε τον λογαριασμό σας Google.
Μπορώ να παρακολουθώ περιεχόμενο/αρχεία βίντεο από τον διακομιστή μου μέσω του οικιακού δικτύου στο Thomson Streaming Stick 140;	Είναι δυνατό να δείτε αρχεία βίντεο από τον οικιακό σας διακομιστή, αλλά αυτό απαιτεί μια κατάλληλη εφαρμογή και πληροφορίες για το πώς να ρυθμίσετε τη σύνδεση.
Ποιες είναι οι απαιτήσεις διαδικτύου για το δικό μου Thomson Streaming Stick 140;	Το Streaming Stick λειτουργεί καλά με τυπική σύνδεση στο Διαδίκτυο. Ωστόσο, όσο πιο γρήγορη είναι η σύνδεση στο Διαδίκτυο, θα έχετε καλύτερη εμπειρία. Λάβετε υπόψη ότι όσο περισσότερες συσκευές είναι συνδεδεμένες στο οικιακό σας δίκτυο, τόσο λιγότερη ευρυζωνικότητα έχετε για το δικό σας Thomson Streaming Stick 140.
Πώς μπορώ να χρησιμοποιήσω τον Βοηθό Google;	Από το μενού Home Android, πατήστε το κουμπί Google Assistant στο τηλεχειριστήριο Thomson Streaming Stick 140. Μπορείτε να αναζητήσετε οποιοδήποτε περιεχόμενο. Όλο το περιεχόμενο που σχετίζεται με την ερώτησή σας θα εμφανιστεί στη λίστα.

13. Τεχνικές προδιαγραφές

Ήχος & Βίντεο

Ανάλυση της οθόνης:: 4K Ultra HD

Ανάλυση βίντεο: 4Kx2K@60fps, 1080p, 1080i, 720p, 576p, 576i, 480p, 480i

Αποκωδικοποίηση ήχου: Dolby Digital Plus & Dolby Atmos

Σύστημα & Μνήμη

Λειτουργικό σύστημα: Google TV

Chipset: Amlogic S905Y4

CPU: Quad-Core Cortex-A35

GPU: ARM Mali-G31 MP2

SDRAM: DDR2 GB

Flash eMMC 8 GB

Ασύρματη Συνδεσιμότητα

Ενσωματωμένο Wi-Fi: 802.11 b/g/n/a/ac 2.4 GHz/5 GHz 2T2R

Bluetooth: 5,0

Συμβατότητα

Τηλεοράσεις HD, FHD και UHD με συμβατή θύρα HDMI

Bluetooth πληκτρολόγιο Bluetooth χειριστήριο

Γενικά στοιχεία

Παροχή ηλεκτρικού ρεύματος: AC 100 – 240 V AC ~50/60 Hz

Τάση εισόδου: Μετασχηματιστής ρεύματος DC 5 V= 1 A

Κατανάλωση ρεύματος σε λειτουργία: μέγ. 5 W

Θερμοκρασία λειτουργίας: 0 ~ +50 °C

Θερμοκρασία αποθήκευσης: -20 ~ +70 °C

Διαστάσεις (Π x Β x Υ): 34,4 x 12 x 93 mm

Βάρος: 104 g

Άδειες

Το παρόν προϊόν διαθέτει άδεια χρήσης σύμφωνα με την άδεια χαρτοφυλακίου διπλωμάτων ευρεσιτεχνίας AVC για προσωπική και μη εμπορική χρήση από καταναλωτή για (i) κωδικοποίηση βίντεο σε συμμόρφωση με το πρότυπο AVC («βίντεο AVC») ή/και (ii) αποκωδικοποίηση βίντεο AVC που έχει κωδικοποιηθεί από καταναλωτή σε προσωπική και μη εμπορική δραστηριότητα ή/και έχει εξασφαλιστεί από μια υπηρεσία παροχής βίντεο με άδεια παροχής βίντεο AVC. Δεν εκχωρείται ούτε συνάγεται καμία άλλη άδεια για οποιαδήποτε χρήση. Πρόσθετες πληροφορίες μπορείτε να εξασφαλίσετε από την MPEG LA, L.L.C. Δείτε <http://www.mpegla.com> Αυτό το προϊόν περιέχει ένα ή περισσότερα προγράμματα που προστατεύονται από τους διεθνείς νόμους και τους νόμους περί πνευματικών δικαιωμάτων των ΗΠΑ ως αδημοσίευτα έργα.

Είναι εμπιστευτικά και ανήκουν στην Dolby Laboratories. Απαγορεύεται η αναπαραγωγή ή αποκάλυψή τους, εν όλω ή εν μέρει, ή η παραγωγή παράγωγων έργων από αυτά χωρίς τη ρητή άδεια της Dolby Laboratories. Πνευματικά δικαιώματα 2012-2021 από την Dolby Laboratories. Όλα τα δικαιώματα διατηρούνται. Με την επιφύλαξη αλλαγών. Ως συνέπεια των τεχνικών προδιαγραφών συνεχούς έρευνας και ανάπτυξης, ο σχεδιασμός και η εμφάνιση των προϊόντων ενδέχεται να αλλάξουν. Τα Google, Android TV, Google Play, YouTube, Chromecast και άλλα σχετικά σήματα και λογότυπα είναι εμπορικά σήματα της Google LLC. Το Netflix είναι σήμα κατατεθέν της Netflix, Inc. Το Wi-Fi είναι σήμα κατατεθέν της Wi-Fi Alliance®. Οι όροι HDMI και HDMI High-Definition Multimedia Interface και το λογότυπο HDMI είναι εμπορικά σήματα ή σήματα κατατεθέντα της HDMI Licensing Administrator, Inc. στις Ηνωμένες Πολιτείες και σε άλλες χώρες. Τα Dolby, Dolby Vision, Dolby Audio και το σύμβολο διπλού D είναι εμπορικά σήματα της Dolby Laboratories Licensing Corporation. Κατασκευάζεται με άδεια από την Dolby Laboratories. Για διπλώματα ευρεσιτεχνίας DTS, δείτε <http://patents.dts.com>. Όλα τα ονόματα προϊόντων είναι εμπορικά σήματα ή σήματα κατατεθέντα των αντίστοιχων κατόχων τους.

© 2023 StreamView GmbH, Franz-Josefs-Kai 1, 1010 Βιέννη, Αυστρία. Όλα τα δικαιώματα διατηρούνται. Το Thomson είναι σήμα κατατεθέν της Thomson Corporation, το οποίο χρησιμοποιείται κατόπιν άδειας από τη StreamView GmbH.

