

THOMSON



Streaming Stick 140

4K UHD

Gebruikershandleiding

Inhoud

1.	Veiligheid en productinformatie	3
2.	Inleiding	4
3.	Streaming Stick	4
3.1.	Behuizing	4
3.2.	Afstandsbediening	5
4.	Installatie	6
4.1.	Inhoud van de verpakking	6
4.2.	Configuratie	6
4.3.	Afstandsbediening koppelen	8
4.4.	Eerste installatie	8
5.	Apps installeren	9
6.	Bluetooth-apparaten verbinden	9
7.	Content casten (Chromecast)	10
8.	Hey Google	10
9.	Weergave-instellingen	10
10.	Geluidsinstellingen	10
11.	Updates	11
12.	Vragen en antwoorden	11
13.	Technische specificaties	11



mythomson.com



[tv.mythomson.com/
en/Support/FAQs/](https://tv.mythomson.com/en/Support/FAQs/)



[tv.mythomson.com/
Support/Product-Registration/](https://tv.mythomson.com/Support/Product-Registration/)

1. Veiligheid en productinformatie

Je apparaat is zorgvuldig gecontroleerd en ingepakt voor verzending. Controleer bij het uitpakken of alle onderdelen aanwezig zijn en houd de verpakking uit de buurt van kinderen. We raden je aan om de doos tijdens de garantieperiode te bewaren, zodat je apparaat goed beschermd is wanneer er reparaties moeten worden uitgevoerd of een garantieclaim wordt ingediend.

Lees de instructies voordat je het apparaat in gebruik neemt en bewaar deze voor later gebruik. Het product moet worden geïnstalleerd in overeenstemming met de nationale voorschriften.



Plaats het apparaat op een goed geventileerde plaats en op een vlak, stevig en stabiel oppervlak. Haal de stekker van het apparaat uit het stopcontact als het langere tijd niet wordt gebruikt. Als het netsnoer beschadigd is, moet het inclusief de 12V/1A-voedingsadapter worden vervangen. Neem contact op met de klantenservice om mogelijk gevaar te voorkomen.



OPMERKING: stel dit apparaat niet bloot aan regen of vocht en bescherm het tegen hoge temperaturen, vochtigheid, water en stof om elektrische schokken te voorkomen. Gebruik het apparaat niet op vochtige of koude locaties.



Als het apparaat gerepareerd moet worden, ga dan naar de website via <https://tv.mythomson.com/en/Support/> en neem contact op met klantenservice.



Houd kaarsen of andere open vuurbronnen uit de buurt om brand te voorkomen. Houd het apparaat uit de buurt van direct zonlicht.



AAA

Er bestaat explosiegevaar als de batterijen onjuist worden vervangen. Vervang ze alleen door dezelfde of vergelijkbare batterijen. De gebruikte batterijen moeten op een veilige manier worden weggegooid. Bescherm het milieu door ze in de daarvoor bestemde afvalbakken te gooien.



Elektrische apparaten met dit symbool vallen onder klasse II of zijn dubbel geïsoleerd. Ze zijn zo ontworpen dat er geen veiligheidsaansluiting op elektrische aarding nodig is.



Deze markering geeft aan dat dit product in de hele EU op de juiste manier moet worden verwijderd volgens Richtlijn 2002/96/EC (AEEA) en niet samen met ander huishoudelijk afval mag worden weggegooid. Recycle het op verantwoorde wijze om bij te dragen aan een duurzaam hergebruik van materiële hulpbronnen. Lever het in bij een inzamelingspunt of neem contact op met de winkelier waar je het product hebt gekocht.

Volgens de Batterijverordening zijn eindgebruikers wettelijk verplicht om oude batterijen in te leveren. Gooi gebruikte batterijen niet weg met het huishoudelijk afval, maar lever ze in bij een inzamelingspunt voor gebruikte batterijen.

Vereenvoudigde EU-conformiteitsverklaring

StreamView verklaart hierbij dat de Streaming Stick, een product dat geclassificeerd is als radioapparatuur, voldoet aan Richtlijn 2014/53/EU. De volledige tekst van de EU-conformiteitsverklaring is beschikbaar via de volgende link:

tv.mythomson.com/support

Alleen bestemd voor gebruik binnenshuis in de EU-lidstaten en de EVA-landen.

AT BE BG CH CY CZ DE DK EE ES FI FR GR HR HU IE IS
IT LI LT LU LV MT NL NO PL PT RO SI SK SE TR UK (NI)

Apps en prestaties

De downloadsnelheid is afhankelijk van je internetverbinding. Sommige apps zijn mogelijk niet beschikbaar in jouw land of regio. Een abonnement op een streamingdienst kan vereist zijn. Netflix is alleen beschikbaar in bepaalde landen. Ga naar www.netflix.com voor meer informatie. De beschikbaarheid van de taal voor Google Assistant is afhankelijk van de ondersteuning van Google Voice Search.

Gegevensbescherming

De aanbieders van applicaties en diensten kunnen technische gegevens en gerelateerde informatie verzamelen en gebruiken, met inbegrip van, maar niet beperkt tot technische informatie over dit apparaat, het systeem en de applicatiesoftware en randapparatuur. Ze kunnen dergelijke informatie gebruiken om producten te verbeteren of om diensten of technologieën te leveren waarmee je niet persoonlijk kunt worden geïdentificeerd. Daarnaast vereisen sommige diensten van derden, die al in het toestel zijn opgenomen of door jou zijn geïnstalleerd na aankoop van het product, mogelijk een registratie met je persoonsgegevens. Sommige diensten verzamelen persoonsgegevens mogelijk zonder extra waarschuwing. StreamView kan niet aansprakelijk worden gesteld voor een mogelijke schending van gegevensbescherming door diensten van derden.

2. Inleiding

Met de Thomson Streaming Stick 140 maak je van je tv een smart-tv met een Android-ervaring zoals je gewend bent op je smartphone. Je kunt apps downloaden in de Google Play Store, zoals streamingdiensten, spellen, tv-mediacentra en nog veel meer. Vraag Google wat voor weer het wordt, of om snel YouTube-video's, de nieuwste kaskraker of andere content te vinden. Cast je foto's, video's en muziek van mobiele apparaten naar je tv met de ingebouwde Chromecast.





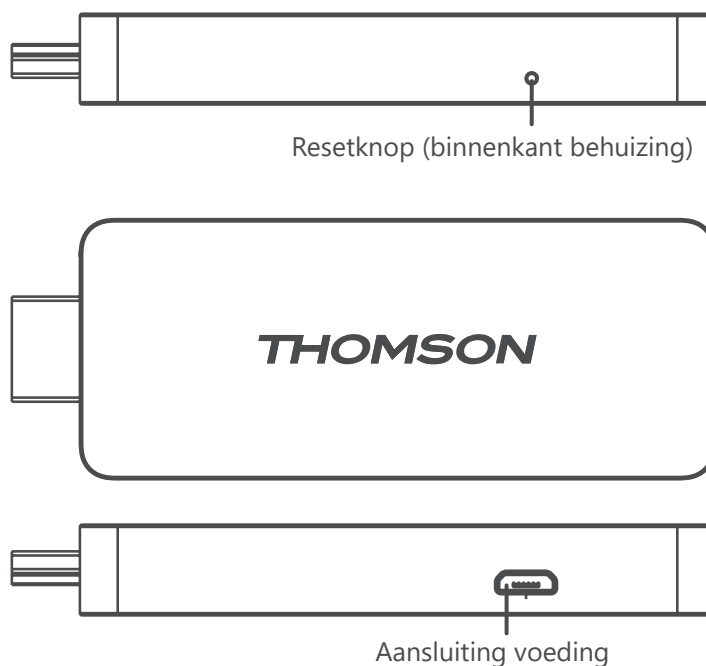











3. Streaming Stick

3.1. Behuizing



3.2. Afstandsbediening



	Stand-by: snelle stand-by/stand-by/aan
	Bron/ingang: selecteer de apparaten die zijn verbonden met de tv of live-tv. *De knop werkt alleen als de slimme afstandsbedieningsfunctie van de Thomson Streaming Stick 140 is geactiveerd.
	Van profiel wisselen: wissel tussen gebruikersprofielen
	Microfoon: activeer de Google Assistent en de ingebouwde microfoon van de afstandsbediening
	Instellingen: open het menu Instellingen
	OK: bevestig selecties
	Richtingsknoppen (D-pad): navigeer door menu's, stel opties in, verplaats de focus of cursor, etc.
	Vorige/terug: keer terug naar het vorige menuscherm, ga een stap terug, etc.
	Startscherm: open het startscherm
	Veelgebruikte applicatie
	Volume +/-: regel het geluidsvolume van de tv
	Programma +/-: om te zappen tussen de afzonderlijke tv-/radiokanalen. Blader door de pagina's van de kanaallijst wanneer deze wordt weergegeven op het tv-scherm.
	Dempen: schakel het volume van de tv volledig uit
	YouTube: start de YouTube-applicatie
	Prime Video: start de Prime Video-applicatie
	Netflix: start de Netflix-applicatie
	Disney+: start de Disney+-applicatie

4. Installatie

4.1. Inhoud van de verpakking

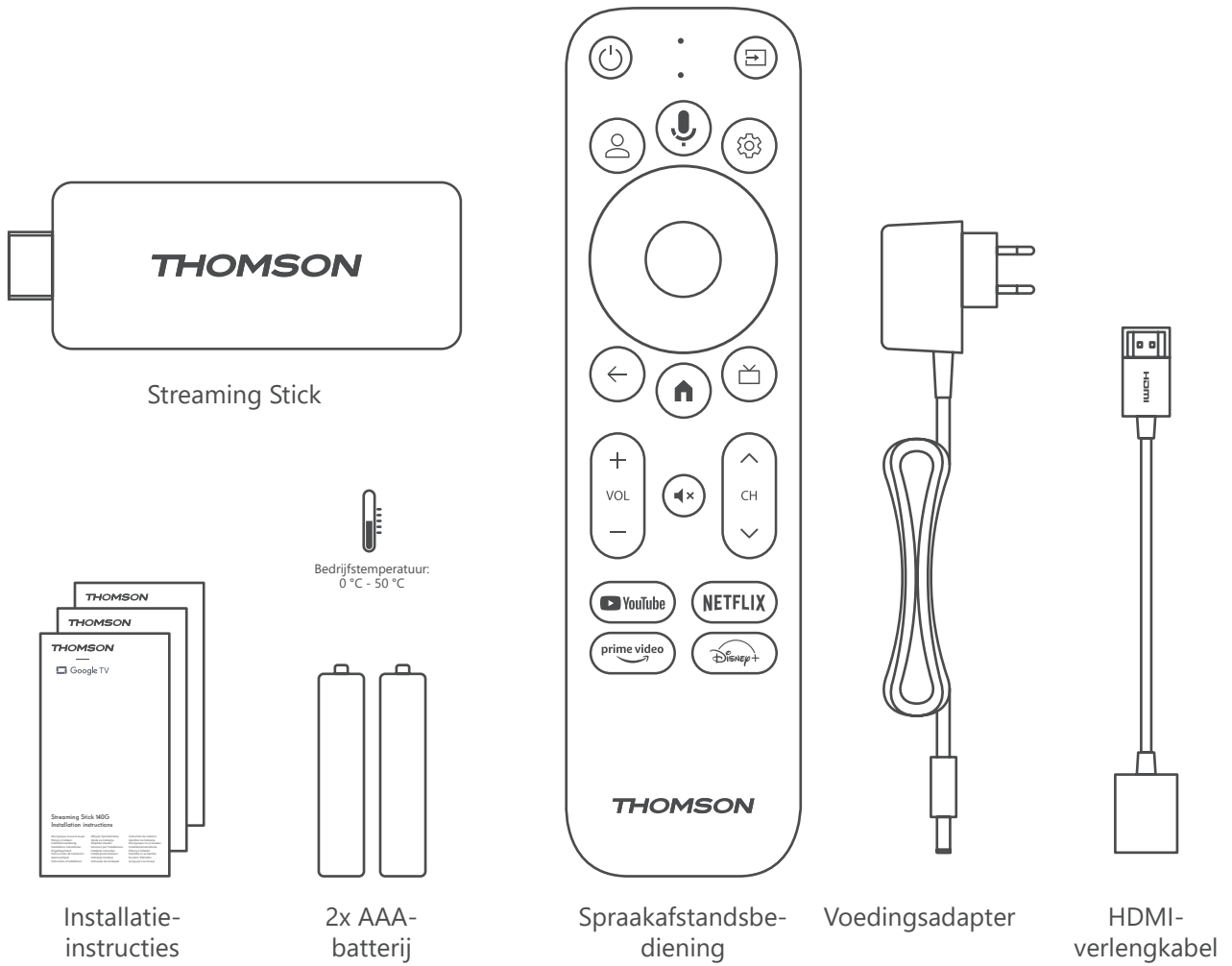

4.2. Configuratie

1

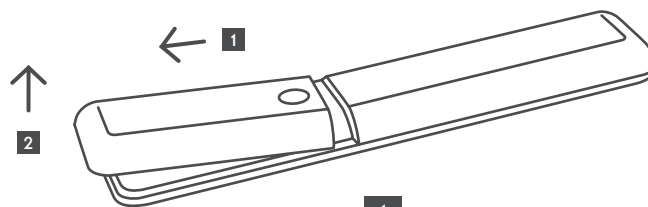

1

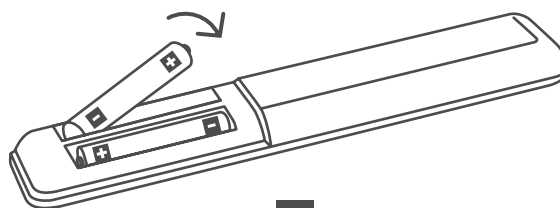

2

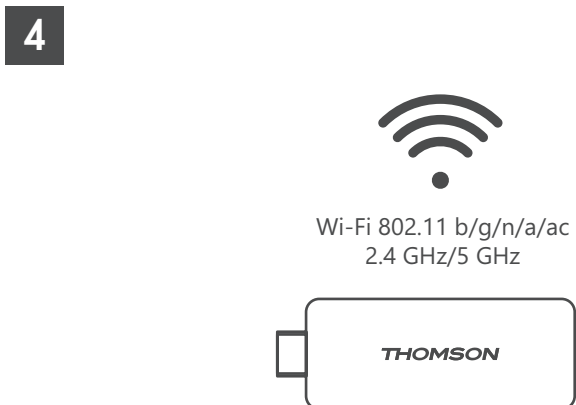
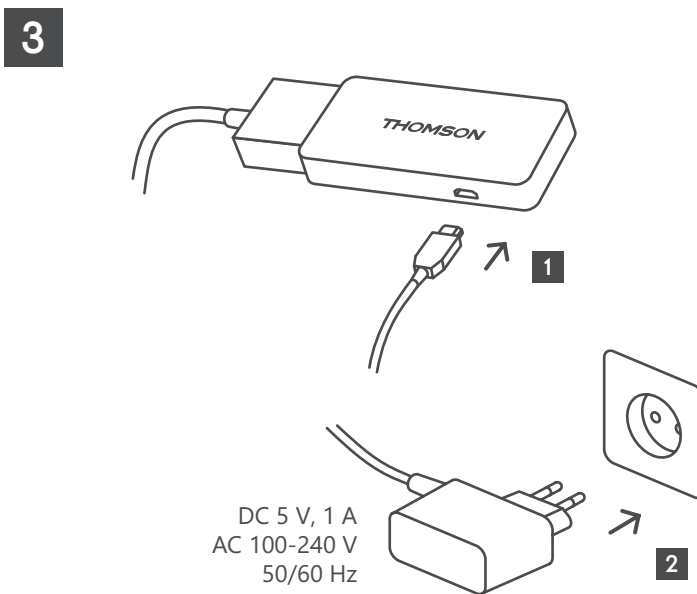
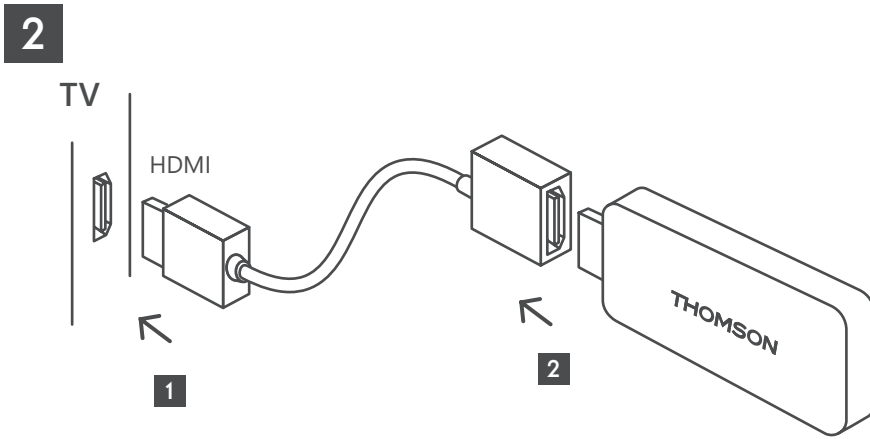

Als er geen internetverbinding via LAN beschikbaar is, wordt je tijdens de eerste installatie gevraagd om verbinding te maken met het internet via WLAN.

4.3. Afstandsbediening koppelen

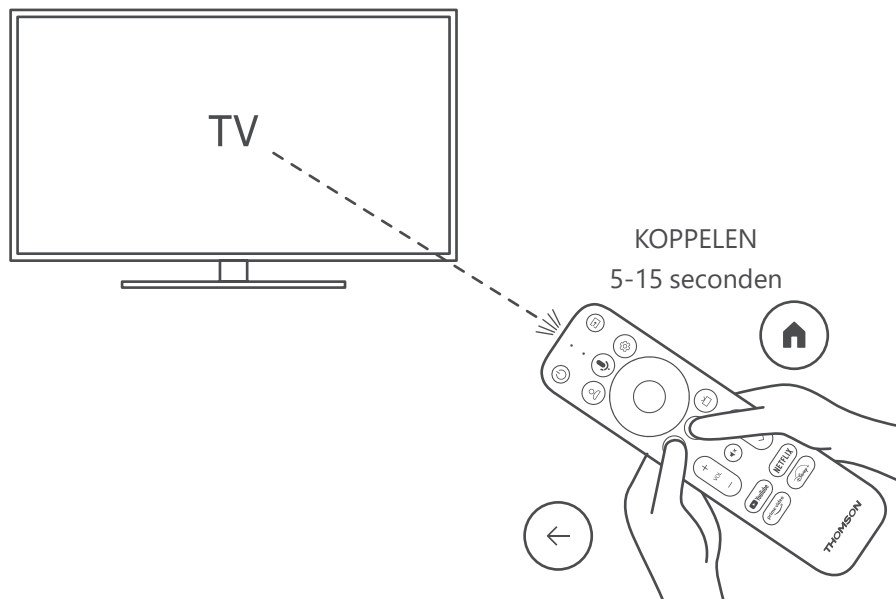

Schakel de tv en de Streaming Stick in en volg de instructies op het scherm om de afstandsbediening te koppelen.

4.4. Eerste installatie

Nadat je de afstandsbediening hebt gekoppeld, selecteer je de installatietaal en je regio en volg je de installatie-instructies op je scherm.

Je kunt je Thomson Streaming Stick 140 instellen via de Google Home-applicatie op je mobiele telefoon of tablet of handmatig door de optie "Installatie uitvoeren op de tv" onderaan het scherm te selecteren.

Opmerking:

Een Google-account is vereist voor de installatie van de Thomson Streaming Stick 140.

Je moet zijn aangemeld bij je Google-account om toegang te krijgen tot de Google Play Store, Hey Google en je favoriete streamingapplicaties.

Als je geen Google-account hebt of een gedeeld account wilt maken, moet je deze registreren voordat je de Thomson Streaming Stick 140 op je computer of smartphone installeert.

Je kunt een Google-account maken door naar de volgende website te gaan:

<https://accounts.google.com/signup>

Nadat de eerste installatie van je Thomson-streamingapparaat is voltooid, wordt het Google TV-startscherm weergegeven.

Houd er rekening mee dat de afbeeldingen van de menuschermen in deze gebruikershandleiding alleen ter referentie zijn en dat ze kunnen verschillen in jouw land.

5. Apps installeren

De Google Play Store geeft je toegang tot duizenden applicaties die je kunt downloaden. Je kunt de volgende applicaties installeren door de onderstaande stappen te volgen:

1. Ga naar het menu Apps op het startscherm.
 2. Ga naar het zoekveld voor apps en games en voer de naam in van de applicatie die je wilt downloaden.
- In het startmenu voor de apps vind je ook verschillende submenu's, zoals Jouw apps, Appcategorieën, Apps van mijn andere apparaten, Aanbevolen apps en andere die je selectie en de installatie van applicaties vergemakkelijken.

Opmerking: sommige apps werken alleen op je eigen netwerk. Deze apps zijn geen onderdeel van een openbare internetdienst, maar functioneren alleen op meerdere tv-toestellen binnen hetzelfde huishouden. De werking van deze applicaties kan daarom worden bepaald door je IPTV- of netwerkprovider.

Sommige apps kunnen worden gedownload op basis van de geolocatie.

Dit betekent dat de applicaties die afhankelijk zijn van een geolocatie alleen beschikbaar zijn in de Google Play Store conform de regels van de geolocatie en niet kunnen worden gedownload en geïnstalleerd in verschillende landen.

Sommige apps die beschikbaar zijn voor mobiele apparaten, zoals mobiele telefoons en tablets, kunnen om juridische redenen niet worden gedownload op Google TV-apparaten.

6. Bluetooth-apparaten verbinden

Afstandsbedieningen en accessoires

In dit menu kun je audioapparaten zoals koptelefoons en luidsprekers, maar ook invoerapparaten zoals gamepads of een muis of toetsenbord via bluetooth aan de Thomson Streaming Stick 140 koppelen.

Je kunt de afstandsbediening ook zo instellen dat je de selectie voor aan/uit, volume +/- of de ingang van de apparaten (tv, AV-ontvanger of soundbar) die op de Thomson RCU zijn aangesloten kunt bedienen.

Druk op de knop  op de afstandsbediening en druk op OK om het menu Instellingen te openen. Selecteer Bluetooth en druk op OK.

Accessoire koppelen

Zorg ervoor dat de bluetooth-koppelmodus is geactiveerd op het apparaat dat je wilt koppelen aan de Thomson Streaming Stick 140. Selecteer de menuoptie Accessoire koppelen en druk op OK. Het bluetooth-apparaat wordt aan de rechterkant weergegeven. Selecteer het apparaat en druk op OK om het koppelen te starten.

Accessoires

In het menu kun je met bluetooth verbonden apparaten, zoals de afstandsbediening, beheren.

Afstandsbediening

Selecteer de menuoptie Knoppen afstandsbediening instellen en druk op OK. Er zijn twee submenu's in het menu Knoppen afstandsbediening instellen:

Apparaten

Selecteer Apparaat toevoegen en druk op OK. Selecteer het apparaat dat je wilt bedienen met de Thomson-afstandsbediening, tv, soundbar of AV-ontvanger en druk op OK. Selecteer het merk van je apparaat in de lijst en druk op OK. Selecteer de bedieningsopties die je wilt bedienen met de Thomson-afstandsbediening en volg de instructies op het tv-scherm.

Knoppen afstandsbediening

In dit submenu kun je de werking van je Thomson-afstandsbediening configureren. Je kunt instellen welke bedieningsfuncties je wilt blijven bedienen met de originele afstandsbediening van het verbonden apparaat (tv, AV-receiver of soundbar) en welke je wilt bedienen met de Thomson-afstandsbediening.

7. Content casten (Chromecast)

De Thomson Streaming Stick 140 heeft een ingebouwde Chromecast. Je kunt video's, muziek of andere content van je smartphone, tablet of computer naar je tv casten.

1. Zorg ervoor dat je telefoon, tablet of computer met hetzelfde netwerk is verbonden als je Streaming Stick.
2. Open de app die casten ondersteunt, bijvoorbeeld YouTube.
3. Selecteer de video en klik op het pictogram Casten.
4. Selecteer de Streaming Stick 140 en druk op OK.

De video wordt automatisch afgespeeld. Houd er rekening mee dat niet elke applicatie voor het streamen van videocontent de Chromecast-functie ondersteunt.

8. Hey Google

De Thomson Streaming Stick 140 ondersteunt de Hey Google-functie. Hey Google kan worden gebruikt om verschillende bedieningen uit te voeren, zoals het volume stapsgewijs aanpassen, het volume dempen en weer inschakelen of om verschillende applicaties te openen. Je kunt via het internet informatie vinden, zoals de weersverwachting voor morgen, of je kunt zoeken naar films, series of video's in applicaties voor streamingdiensten zoals Netflix, Prime Video, Disney+ of YouTube.

9. Weergave-instellingen

Druk op de knop Instellingen op de afstandsbediening of selecteer het pictogram Instellingen op het startscherm en open Beeld en geluid -> Geavanceerde beeldscherminstellingen.

De standaardselectie voor weergave-instellingen in het menu Beeld en geluid is Automatisch. De volgende weergave-instellingen zijn beschikbaar:

Automatisch:

Als je de instelling Automatische weergave-instelling selecteert, zal het systeem de HDR-indeling van de geïnstalleerde applicaties automatisch aan je weergaveapparaat aanpassen. Met deze instellingsoptie geven alle applicaties de videocontent automatisch weer in de optimale video-indeling, maar niet in de hoogste kwaliteit.

Handmatig:

Als deze optie is geselecteerd, kun je handmatig HDR-indelingen uitschakelen die worden ondersteund door je afspelerapparaten en die afspelerproblemen kunnen veroorzaken. HDR-indelingen die niet worden ondersteund door je afspelerapparaat worden weergegeven onder "niet-ondersteunde indelingen" en kunnen niet handmatig worden geactiveerd. Geïnstalleerde applicaties selecteren mogelijk automatisch een video-indeling die video's niet in de hoogste videokwaliteit weergeeft.

10. Geluidsinstellingen

De Thomson Streaming Stick 140 herkent automatisch het optimale geluidsformaat dat worden ondersteund door het aangesloten apparaat, of dit nu de HDMI-aansluiting van de tv of die van de AV-ontvanger is. De Streaming Stick past vervolgens de instellingen voor het afspelen van geluid aan, zodat je verzekerd bent van een optimale geluidservaring die is afgestemd op het aangesloten apparaat. Druk op de knop Instellingen op de afstandsbediening of selecteer het pictogram Instellingen op het beginscherm en open Beeld en Geluid -> Geavanceerde geluidsinstellingen.

De volgende geluidsinstellingen zijn beschikbaar:

Automatisch:

Als je deze optie voor geluidswaergave gebruikt, detecteert de Thomson Streaming Stick 140 (via de HDMI-kabel of Digital Audio Optical Toslink-kabel) het optimale geluidsformaat dat door het verbonden apparaat worden ondersteund en zal het de geluidswaergave aanpassen aan het verbonden apparaat. Deze geluidsinstelling wordt aanbevolen.

Geen:

Als je deze geluidswaergave selecteert, speelt de Thomson Streaming Box 140 geen surroundsound af via de aangesloten HDMI-kabel of Digital Audio Optical Toslink-kabel. Deze optie wordt aanbevolen als je een DAC (Digital Audio Converter) wilt gebruiken om de digitale audio van de Thomson Streaming Stick 140 om te zetten naar analoge audio of als je verbonden apparaat het afspelen van digitaal geluid niet ondersteunt.

Handmatig:

Kies zelf welk door dit apparaat ondersteunde geluidsformaat je wilt in of uitschakelen, ongeacht wat wordt ondersteund door je audio-uitvoerapparaat.

11. Updates

De software van de Thomson Streaming Stick 140 wordt automatisch bijgewerkt. Als er updates beschikbaar zijn voor de geïnstalleerde apps of het besturingsstelsel, ontvang je een melding op het startscherm. Selecteer de melding en druk op OK om deze te lezen.

12. Vragen en antwoorden

Wat kan ik doen met mijn Thomson Streaming Stick 140?	De Thomson Streaming Stick 140 verandert je tv in een smart-tv met een Android-ervaring zoals je gewend bent op je smartphone. Je kunt apps downloaden in de Google Play Store, zoals streamingdiensten, spellen, tv-mediacentra en meer. Ga voor meer informatie naar de website: https://tv.mythomson.com/nl/Support/FAQs .
Moet ik een smart-tv hebben om mijn Thomson Streaming Stick 140 te kunnen gebruiken?	Nee, dat is niet nodig. De Thomson Streaming Stick 140 maakt van elke tv een smart-tv.
Welke aansluitingen heb ik nodig om mijn Thomson Streaming Stick 140 te gebruiken?	De Thomson Streaming Stick 140 moet worden aangesloten op de HDMI-poort van de tv. Je kunt hem rechtstreeks of door middel van de meegeleverde HDMI-verlengkabel aansluiten.
Is mijn Thomson Streaming Stick 140 voorzien van vooraf geïnstalleerde apps?	De volgende applicaties zijn vooraf geïnstalleerd: Netflix, YouTube, Disney+, Prime Video, DAZN etc.
Heb ik een Google-account nodig om mijn Thomson Streaming Stick 140 te gebruiken?	Een Google-account is vereist voor de installatie van de Thomson Streaming Stick 140. Je moet zijn ingelogd op je Google-account op je Thomson Streaming Stick 140 om toegang te krijgen tot de Google Play Store, Hey Google en populaire content van streamingapplicaties.
Waarom kan ik de applicatie die beschikbaar is op mijn mobiele apparaat niet vinden in de Google Play Store van Google TV?	Sommige apps die beschikbaar zijn in de Google Play Store voor mobiele apparaten, zoals mobiele telefoons en tablets, zijn om juridische redenen niet beschikbaar voor Google TV-apparaten.
Kan ik een Google-account maken of bewerken via het apparaat?	Nee, je moet je mobiele telefoon of pc gebruiken om een Google-account te maken of te bewerken.
Kan ik videobestanden van mijn server via het thuisnetwerk bekijken op mijn Thomson Streaming Stick 140?	Het is mogelijk om videobestanden van je eigen server te bekijken, maar hiervoor heb je een geschikte app nodig en moet je beschikken over de juiste informatie om de verbinding tot stand te brengen.
Wat zijn de internetvereisten voor mijn Thomson Streaming Stick 140?	De Streaming Stick werkt goed met een standaard internetverbinding. Maar hoe sneller de internetverbinding, hoe beter de ervaring. Houd er rekening mee dat hoe meer apparaten zijn verbonden met je thuisnetwerk, hoe minder bandbreedte je hebt voor je Thomson Streaming Stick 140.
Hoe gebruik ik de Google Assistant?	Druk in het Android-startmenu op de Google Assistant-knop op de Thomson Streaming Stick 140-afstandsbediening. Je kunt naar alle mogelijke content zoeken. Alle content met betrekking tot je vraag wordt in de lijst weergegeven.

13. Technische specificaties

Audio en video

Weergaveresolutie: 4K Ultra HD

Videoresolutie: 4Kx2K@60fps, 1080p, 1080i, 720p, 576p, 576i, 480p, 480i

Audio-decodering: Dolby Digital Plus en Dolby Atmos

Systeem en geheugen

Besturingsstelsel: Google TV

Chipset: Amlogic S905Y4

CPU: Quad-Core Cortex-A35

GPU: ARM Mali-G31 MP2

SDRAM: DDR2 GB

Flash eMMC 8 GB

Draadloze connectiviteit

Ingebouwde wifi: 802.11 b/g/n/a/ac 2,4 GHz/5 GHz 2T2R

Bluetooth: 5.0

Compatibiliteit

HD-, FHD- en UHD-tv's met HDMI-compatibele poort

Bluetooth-toetsenbord Bluetooth-gamepad

Algemene gegevens

Voeding: AC 100 - 240 V AC ~ 50/60 Hz

Ingangsspanning: Voedingsadapter DC 5 V= 1 A

Stroomverbruik tijdens gebruik: max. 5 W

Bedrijfstemperatuur: 0 ~ 50 °C

Opslagtemperatuur: -20 ~ 70 °C

Afmetingen (B x D x H): 34,4 x 12 x 93 mm

Gewicht: 104 g

Licenties

Dit product is in licentie gegeven onder de AVC-octrooilicentie voor persoonlijk en niet-commercieel gebruik door een consument voor (i) het coderen van video in overeenstemming met de AVC-norm ("AVC-VIDEO") en/of (ii) het decoderen van AVC-video die is gecodeerd door een consument voor persoonlijke en niet-commerciële doeleinden en/of is verkregen van een videoleverancier met een licentie voor het leveren van AVC-video. Er wordt geen licentie verleend of geïmpliceerd voor enig ander gebruik. Aanvullende informatie kan worden verkregen bij MPEG LA, L.L.C., zie <http://www.mpegla.com>. Dit product bevat een of meer programma's die als niet-gepubliceerde werken worden beschermd door internationale en Amerikaanse auteursrechtwetgeving.

Ze zijn vertrouwelijk en eigendom van Dolby Laboratories. Hun reproductie of openbaarmaking, geheel of gedeeltelijk, of de productie van daarvan afgeleide werken zonder de uitdrukkelijke toestemming van Dolby Laboratories is verboden. Auteursrecht 2012-2021 door Dolby Laboratories. Alle rechten voorbehouden. Onder voorbehoud van wijzigingen. Als gevolg van voortdurend onderzoek en ontwikkeling kunnen technische specificaties, het ontwerp en het uiterlijk van producten veranderen. Google, Android TV, Google Play, YouTube, Chromecast en andere gerelateerde merken en logo's zijn handelsmerken van Google LLC. Netflix is een gedeponeerd handelsmerk van Netflix, Inc. Wi-Fi is een gedeponeerd handelsmerk van Wi-Fi Alliance®. De termen HDMI en HDMI High-Definition Multimedia Interface en het HDMI-logo zijn handelsmerken of gedeponeerde merken van HDMI Licensing Administrator, Inc. in de Verenigde Staten en andere landen. Dolby, Dolby Vision, Dolby Audio en het dubbele-D-symbool zijn handelsmerken van Dolby Laboratories Licensing Corporation. Vervaardigd onder licentie van Dolby Laboratories. Ga voor DTS-patenten naar <http://patents.dts.com>. Alle productnamen zijn handelsmerken of gedeponeerde handelsmerken van hun respectievelijke eigenaren.

© 2023 StreamView GmbH, Franz-Josefs-Kai 1, 1010 Wenen, Oostenrijk. Alle rechten voorbehouden. Thomson is een geregistreerd handelsmerk van Thomson Corporation, gebruikt onder licentie door StreamView GmbH.