

***THOMSON***

androidtv



## ÖNEMLİ

Lütfen TV'yi kurmadan ve kullanmaya başlamadan önce bu kılavuzu dikkatlice okuyun.  
Bu kılavuzu daha sonra başvurmaya üzere elinizin altında bulundurun.

## İçindekiler

<b>1. Güvenlik Bilgileri</b>	<b>3</b>
1.1. Üründeki işaretler	3
1.2. Uyarı	4
1.3. Duvara Montaj Uyarısı	4
1.4. Basitleştirilmiş AB Uygunluk Beyanı	5
1.5. Veri Koruması	5
<b>2. Tanıtım ve ayak kurulumu</b>	<b>5</b>
2.1. Kutu açılımı ve kurulum	5
<b>3. TV düğmeleri ve bağlantılar</b>	<b>8</b>
3.1. TV Buton	8
3.2. Bağlantılar	9
<b>4. Uzaktan Kumanda</b>	<b>10</b>
<b>5. TV Kurulumu</b>	<b>11</b>
<b>6. İlk kurulum</b>	<b>12</b>
6.1. Dil seçimi	12
6.2. Android TV telefonunuzla TV'nizi hızlı bir şekilde kurun	12
6.3. Google Hesabı Girişi	13
6.4. Kullanım Koşulları	15
6.5. Google Servisleri	16
6.6. Otomatik Yüklemeleri Oynat	17
6.7. Bluetooth Kumanda Eşleştirme	19
6.8. Bölge/Ülke Seçin	20
6.9. TV Modunu Seçin (Ev / Mağaza)	22
6.10. Dahili Chromecast	22
6.11. TV Kanal Ayarlaması	23
<b>7. Ev</b>	<b>26</b>
<b>8. Ayarlar</b>	<b>27</b>
<b>9. TV Kaynak Ayarları</b>	<b>29</b>
<b>10. Kanalların Yönetimi</b>	<b>29</b>
<b>11. Google Play</b>	<b>30</b>
<b>12. Hata Çözümü</b>	<b>32</b>
<b>13. Teknik Özellikler</b>	<b>32</b>
13.1. Ülke Kısıtlamaları	34
13.2. Lisanslar	34



mythomson.com



tv.mythomson.com/  
en/Support/FAQs/



tv.mythomson.com/  
Support/Product-Registration/

# 1. Güvenlik Bilgileri



Sert hava koşullarında (fırtınalar, şimşek) ve uzun süreli kullanılmama durumlarında (tatil gibi) TV setini ana elektrik kaynağından ayırın. Ana fiş, TV setini elektrik ağından ayırmak için kullanılır ve bu nedenle kullanıma hazır bir şekilde bulundurulmalıdır. TV seti, ana elektrik kaynağından elektriksel olarak ayrılmazsa, cihaz bekleme modunda veya kapalı durumda olsa bile tüm durumlar için güç çekecektir.

**Not:** İlgili özellikleri kullanmak için ekrandaki talimatları takip edin.

**Önemli:** Kurulum veya çalıştırmaya başlamadan önce lütfen bu talimatları tamamen okuyun.

## UYARI

**Bu cihaz, güvenliklerinden sorumlu bir kişi tarafından cihazın kullanımı hakkında gözetim veya talimat verilmediği sürece gözetim altında olmadan bu tür bir cihazı kullanma yeteneğine / deneyimine sahip olan kişiler (çocuklar dahil) tarafından kullanılmak üzere tasarlanmıştır.**

- Bu TV setini deniz seviyesinden 2000 metre altındaki kuru bölgelerde ve ılıman veya tropikal iklim bölgelerinde kullanın.
- TV seti evde ve benzeri genel kullanım amaçlıdır ancak halka açık yerlerde de kullanılabilir.
- Havalandırma amaçlarıyla TV etrafında en az 10 cm boş alan bırakın.
- Havalandırma deliklerini gazete, masa örtüsü, perde vb. gibi öğelerle kapatmayın veya engellemeyin.
- Güç kablosu prizi kolayca erişilebilir olmalıdır. TV'yi, mobilya vb. gibi güç kablosunun üzerine koymayın. Zarar görmüş bir güç kablosu / prizi yangına veya elektrik çarpmasına neden olabilir. Güç kablosunu prize takarak tutun, TV'yi güç kablosunu çekerek prizden çıkarmayın. Asla ıslak ellerle güç kablosunu / prizi dokunmayın, bu kısa devreye veya elektrik çarpmasına neden olabilir. Güç kablosuna düğüm atmayın veya diğer kablolarla bağlamayın. Zarar gördüğünde değiştirilmelidir, bu yalnızca kalifiye personel tarafından yapılmalıdır.
- TV'yi sıvı damlaması veya sıçramasıyla temas ettirmeyin ve vazolar, bardaklar vb. gibi sıvı dolu nesnelere TV'nin üzerine veya üstüne koymayın (örneğin, birim üzerindeki raflara).
- TV'yi doğrudan güneş ışığına maruz bırakmayın veya üstüne veya yakınına yanmış mumlar gibi açık alevler koymayın.
- Elektrikli ısıtıcılar, radyatörler vb. gibi ısı kaynaklarını TV setinin yakınına koymayın.
- TV'yi yerle ve eğimli yüzeylere koymayın.
- Boğulma tehlikesini önlemek için plastik torbaları bebeklerin, çocukların ve evcil hayvanların erişim alanının dışında tutun.
- Ayakları / standı TV'ye dikkatlice bağlayın. Stand vidaları sağlanmışsa, vidaları sıkıca sıkarak TV'nin eğilmesini önleyin. Vidaları aşırı sıkmayın.
- Pilleri ateşe, tehlikeli veya yanıcı malzemelerle birlikte atmayın.

## Uyarı

- Piller, güneş ışığı, ateş veya benzeri aşırı ısıya maruz bırakılmamalıdır.
- Kulaklık veya kulaklıklardan gelen aşırı ses basıncı işitme kaybına neden olabilir.



**En önemlisi hiç kimsenin özellikle çocukların, ekrana, deliklere, yuvalara veya kasanın herhangi bir açıklığına herhangi bir şeyi sokmalarına asla izin vermeyin.**

## 1.1. Üründeki işaretler

Üründe kısıtlamaları, önlemleri ve güvenlik talimatlarını belirten işaretler kullanılmaktadır. İlgili işareti taşıyan ürünlerde her bir açıklama dikkate alınmalıdır. Güvenlik nedenleriyle bu bilgileri not alın.



Sınıf II Ekipman : Bu cihaz, topraklama gereği duymayacak şekilde tasarlanmıştır.



Bu işaret, bu ürünün AB genelinde diğer evsel atıklarla birlikte atılmaması gerektiğini belirtir. Malzeme kaynaklarının sürdürülebilir yeniden kullanımını teşvik etmek için sorumlu bir şekilde geri dönüştürün. Kullanılmış cihazınızı geri göndermek için lütfen geri dönüşüm ve toplama sistemlerini kullanın veya ürünün satın alındığı perakendeciye iletişime geçin.

## 1.2. Uyarı

Pilleri yutmayın. Kimyasal Yanma Riski – Bu ürün ve beraberinde verilen aksesuarlar düğme pil içerebilir. Düğme pilin yutulması halinde 2 saat içinde ciddi yanıklara ve hatta ölüme sebep olabilir.

Yeni ve kullanılmış pilleri çocuklardan uzak tutun. Pil bölmesi sağlam bir şekilde kapanmazsa, ürünü kullanmayı durdurun ve çocuklardan uzak tutun.

Eğer pillerin yutulduğundan veya vücut içerisinde herhangi bir yere yerleştirildiğinden şüphe duyarsanız medikal yardım alın.

Bir televizyon düşebilir ve ciddi kişisel yaralanmalara veya ölüme neden olabilir. Özellikle çocuklara yönelik birçok yaralanma, basit önlemler alınarak önlenemez, bunlar:

- HER ZAMAN televizyon setinin üreticisi tarafından önerilen ayakları, standları veya montaj yöntemlerini kullanın.
- HER ZAMAN televizyon setini güvenli bir şekilde destekleyebilecek mobilyaları kullanın.
- HER ZAMAN televizyon setinin destekleyici mobilyanın kenarından sarkmadığından emin olun.
- HER ZAMAN çocukları mobilyalara tırmanarak televizyon setine veya kontrol düğmelerine ulaşmanın tehlikeleri konusunda eğitin.
- HER ZAMAN televizyonunuza bağlı kabloları ve telleri takılma, çekilme veya tutulma riski olmayacak şekilde yönlendirin.
- ASLA televizyon setini istikrarsız bir konuma koymayın.
- ASLA televizyon setini (örneğin, dolaplar veya kitaplıklar gibi) uygun bir destekle hem mobilyayı hem de televizyon setini sabitlemeden yüksek mobilyalara koymayın.
- ASLA televizyon setini televizyon seti ile destekleyici mobilya arasına yerleştirilen kumaş veya diğer malzemelerin üzerine koymayın.
- ASLA çocukları tırmanmaya teşvik edebilecek oyuncaklar ve uzaktan kumandalar gibi öğeleri televizyonun veya televizyonun yerleştirildiği mobilyanın üstüne koymayın.
- Ekipman sadece  $\leq 2$  m yükseklikte monte edilmek üzere uygundur.

Mevcut televizyon seti korunacak ve taşınacaksa, yukarıdaki aynı düşünceler uygulanmalıdır.

Ana elektrik bağlantısı veya koruyucu topraklamaya bağlı diğer cihazlar aracılığıyla bina tesisatının koruyucu topraklamasına bağlanan cihazlar - ve koaksiyel kablo kullanarak bir televizyon dağıtım sistemiyle bağlanan cihazlar, bazı durumlarda yangın tehlikesi oluşturabilir. Bu nedenle, bir televizyon dağıtım sistemine bağlantı, belirli bir frekans aralığı altında elektriksel izolasyon sağlayan bir cihaz aracılığıyla sağlanmalıdır (galvanik izolatör).

## 1.3. Duvara Montaj Uyarısı

- TV'nizi duvara monte etmeden önce talimatları okuyun.
- Duvara montaj kiti isteğe bağlıdır. Eğer TV'nizle birlikte sağlanmadıysa, yerel bayinizden temin edebilirsiniz.
- TV'yi tavana veya eğimli bir duvara kurmayın.
- Belirtilen duvara montaj vidalarını ve diğer aksesuarları kullanın.

Televizyonun düşmesini önlemek için duvara montaj vidalarını sıkıca sıkın. Vidaları aşırı sıkmayın. Bu kullanıcı kılavuzundaki şekil ve resimler sadece referans amaçlıdır ve gerçek ürün görünümünden farklı olabilir. Ürün tasarımı ve özellikleri önceden bildirilmeksizin değiştirilebilir.

	W (mm)	H (mm)	D (mm)	L (mm)
24"	100	100	4 (M4)	6
32"	100	100	6 (M6)	8
40"	200	200	6 (M6)	8
43"	200	200	6 (M6)	8
50"	200	200	6 (M6)	8
55"	200	200	6 (M6)	10
65"	200	200	6 (M6)	10
75"	400	200	8 (M8)	12
85"	500	400	8 (M8)	12

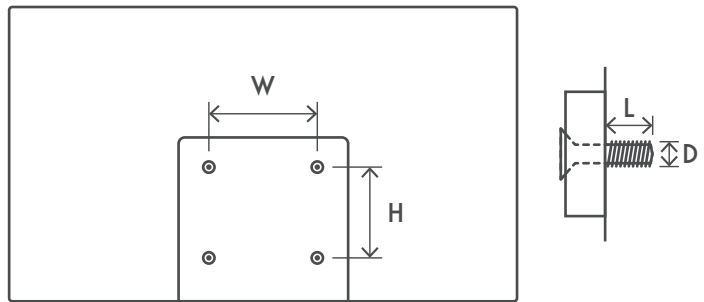

## 1.4. Basitleştirilmiş AB Uygunluk Beyanı

İşbu belge ile StreamView, radyo ekipmanı tipi ürün cihazı Akıllı TV'nin 2014/53/EU Direktifi'ne uyumlu olduğunu beyan eder.

İndirme hızı internet bağlantınıza bağlıdır. Bazı uygulamalar ülkenizde veya bölgenizde mevcut olmayabilir. Netflix, belirli ülkelerde mevcuttur. Akış üyeliği gereklidir. Daha fazla bilgi için [www.netflix.com](http://www.netflix.com) adresine bakın. Google Asistan için dilin kullanılabilirliği, Google Ses Araması desteğine bağlıdır.

Thomson TV'lerin varsayılan yazılımı, PVR (kayıt) işlevini içermez. İsteddiğiniz PVR işlevini aşağıdaki bağlantıdan indirip kurabilirsiniz. Ek ücretler uygulanabilir.

## 1.5. Veri Koruması

Uygulama sağlayıcıları ve hizmet sağlayıcıları, bu cihaz, sistem ve uygulama yazılımı ile çevre birimleri hakkında teknik bilgiler de dahil olmak üzere teknik verileri ve ilgili bilgileri toplayabilir ve kullanabilirler. Bu tür bilgileri ürünleri iyileştirmek veya kişisel kimliğinizi belirlemeden hizmetler veya teknolojiler sağlamak amacıyla kullanabilirler. Ayrıca, cihazda zaten sağlanan veya ürünü satın aldıktan sonra sizin tarafınızdan yüklenen bazı üçüncü taraf hizmetleri, kişisel verilerinizle kayıt yapmanızı isteyebilir. Bazı hizmetler, ek uyarılar sağlamadan bile kişisel verileri toplayabilir. StreamView, üçüncü taraf hizmetler tarafından olası bir veri koruma ihlali nedeniyle sorumlu tutulamaz.

## 2. Tanıtım ve ayak kurulumu

Ürünümüzü tercih ettiğiniz için teşekkür ederiz. Yakında yeni TV'nizin keyfini çıkaracaksınız. Lütfen bu talimatları dikkatlice okuyun. TV'nizden en iyi şekilde faydalanmanıza ve güvenli ve doğru kurulum ve işletmeyi sağlamanıza yardımcı olacak önemli bilgiler içerir.

### 2.1. Kutu açılımı ve kurulum

Paketten ayakları ve televizyonu çıkarın ve ayakları bir masa veya herhangi düz bir yüzeye yerleştirin.

- Televizyonun ağırlığını destekleyebilecek düz ve sert bir masa veya benzeri düz bir yüzey kullanın.
- Ekran panel kısmını tutmayın.
- Televizyonu çizmeme veya kırmamaya dikkat edin.
- Ayaklar sol ve sağ olarak işaretlenmiştir.

24" - 55"

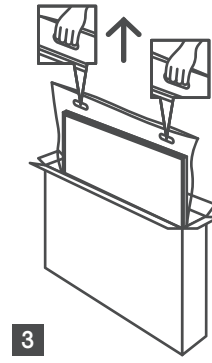
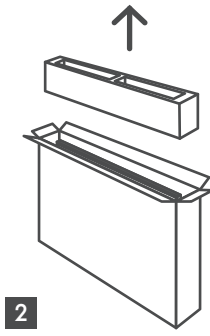
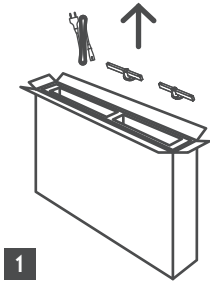

65" - 85" 

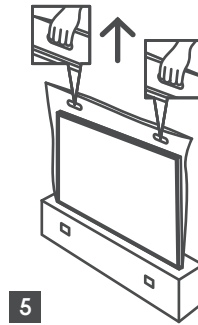
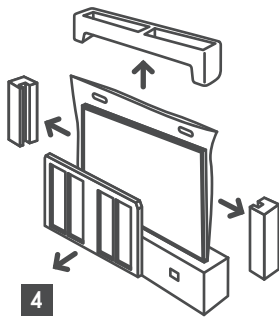
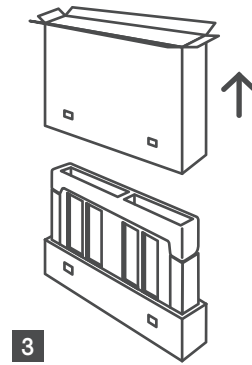
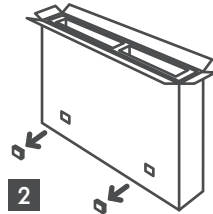
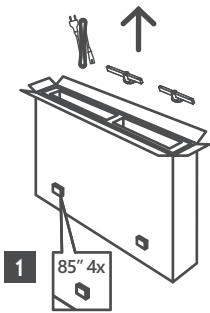

\* 24" ve 32" TV modelleri için iki farklı ayak kurulum pozisyonu mevcuttur.

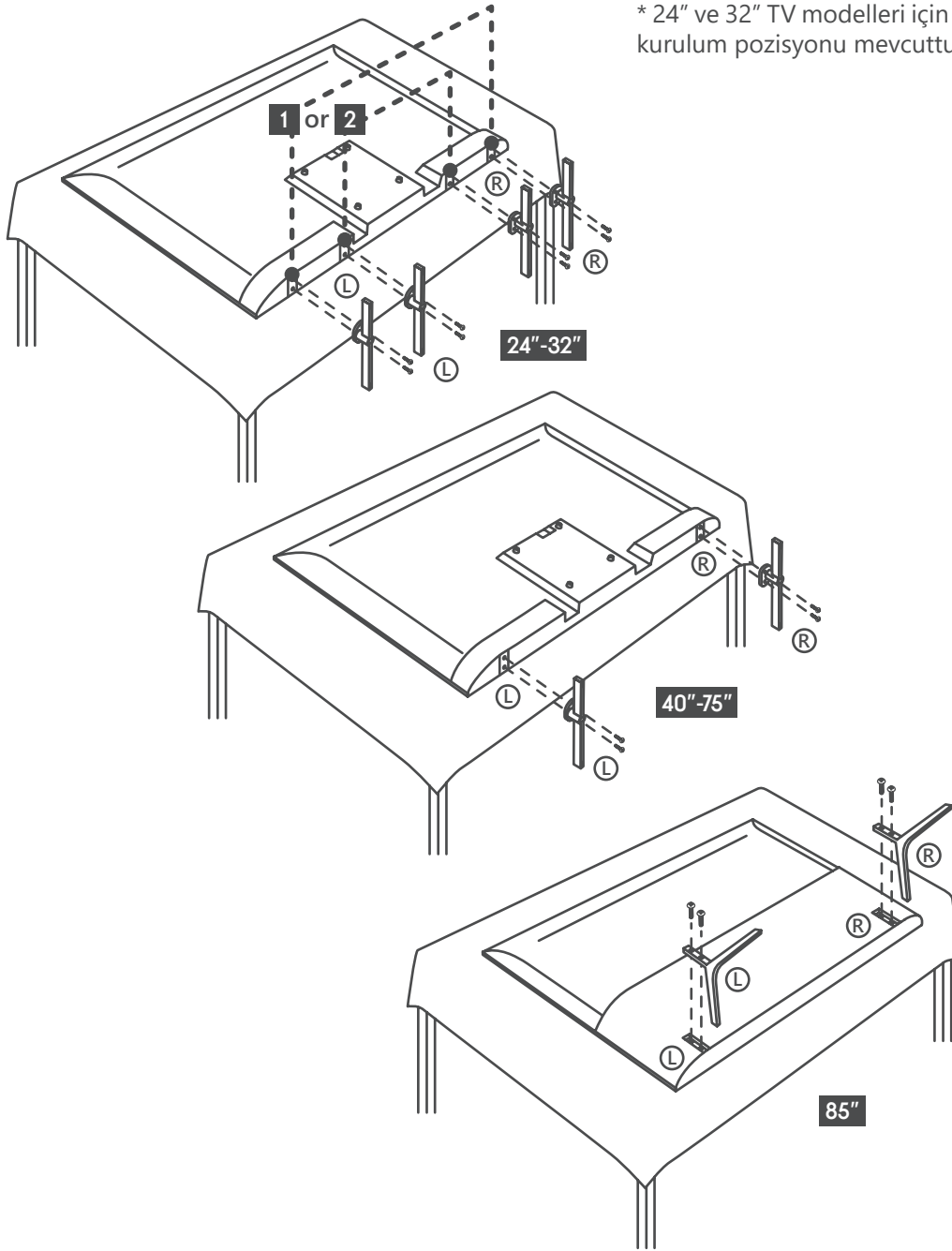

Televizyonunuz ayrıca VESA uyumlu bir duvara montaj braketi için de hazırlanmıştır. Eğer televizyonunuzla birlikte sağlanmadıysa, önerilen duvara montaj braketi satın almak için yerel bayinize başvurun.

Duvara montaj braketi kurulumu için delikler ve ölçümler:

	W (mm)	H (mm)	D (mm)	L (mm)
24"	100	100	4 (M4)	6
32"	100	100	6 (M6)	8
40"	200	200	6 (M6)	8
43"	200	200	6 (M6)	8
50"	200	200	6 (M6)	8
55"	200	200	6 (M6)	10
65"	200	200	6 (M6)	10
75"	400	200	8 (M8)	12
85"	500	400	8 (M8)	12

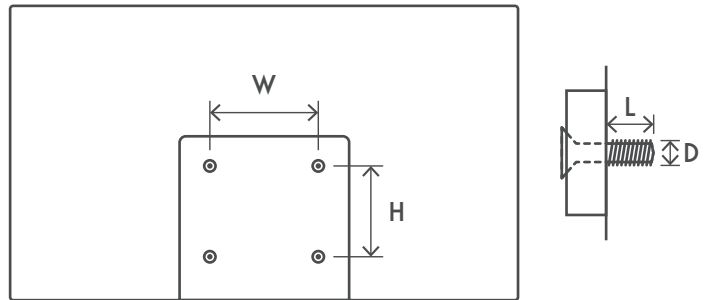

### 3. TV düğmeleri ve bağlantılar

**Dikkat:**



TV'ye bir cihaz bağlamak istiyorsanız, bağlantı yapmadan önce hem TV'nin hem de cihazın kapalı olduğundan emin olun. Bağlantı yapıldıktan sonra, cihazları açabilir ve kullanabilirsiniz.



USB işletim modunda iken HDMI ve USB terminallerine dokunmayın veya bunlara yakın olmayın ve elektrostatik deşarjın bu terminalleri etkilemesini önleyin; aksi takdirde televizyonun çalışmasını durdurabilir veya anormal bir duruma neden olabilir.

**Not:**

Portların gerçek konumu ve düzeni modelden modele farklılık gösterebilir.

#### 3.1. TV Button

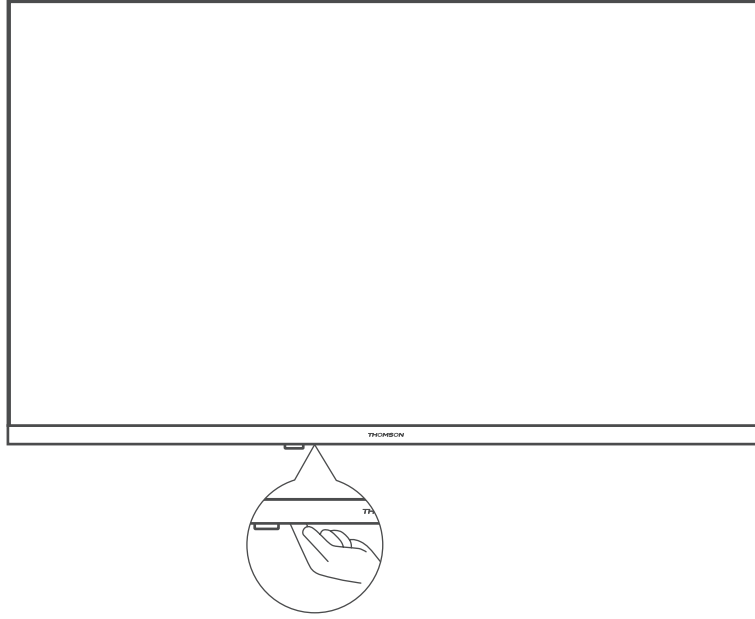

Bekleme modundayken TV'yi açmak / kapatmak için bu düğmeyi basın.



## 3.2. Bağlantılar



LAN



HDMI



HDMI (ARC)



AUDIO OUT  
Digital optical



USB  
5 V= max. 500 mA

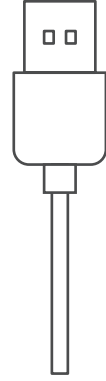
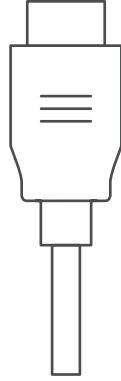

SATELLITE  
13/18 V= 400 mA max



ANTENNA



AV IN



COMMON INTERFACE

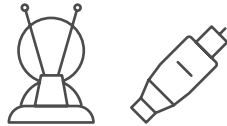
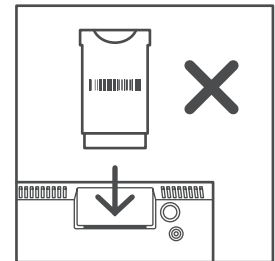
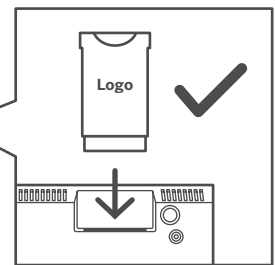
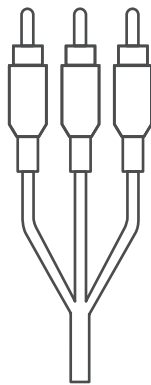

CI+ Modul



\*silikon tıpa

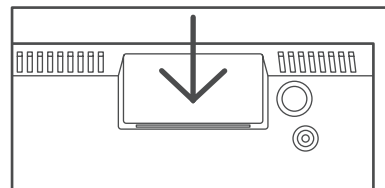

Not: Eğer modelin üstünde bir CI kart yuvası varsa, bu CI kart yuvası için bir silikon tıpa aksesuar çantasında bulunabilir (CI kart yuvası olmayan modeller için böyle bir silikon tıpa bulunmaz), lütfen CI kart kullanılmadığında yuva içine silikon tıpayı yerleştirin.

## 4. Uzaktan Kumanda

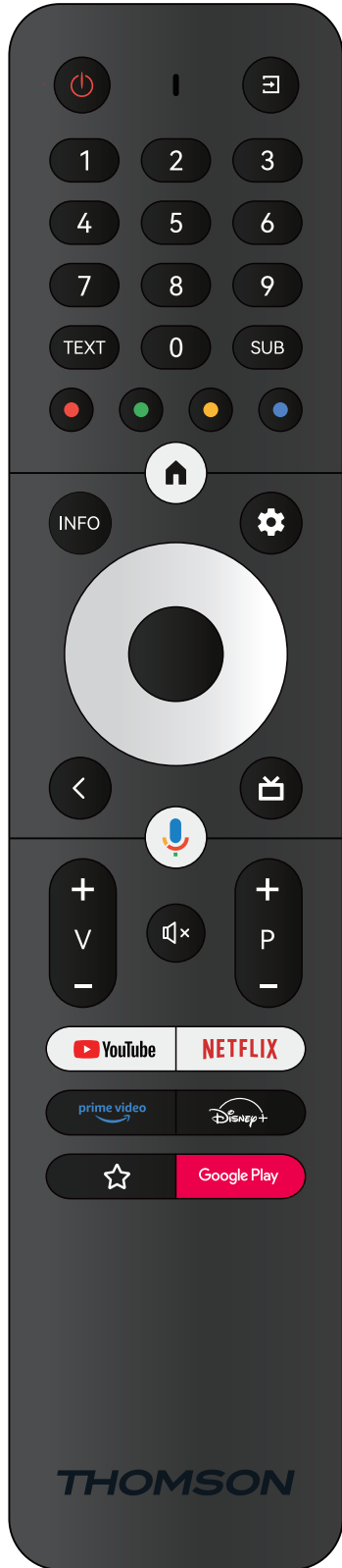

	Bekleme: Hızlı Bekleme / Bekleme / Açık
	Kaynak/Giriş: Canlı TV Ayarları menülerinden çıkar, çalışan herhangi bir uygulamadan veya menüden veya OSD bannerından çıkar, en son belirlenen kaynağa geçer; TV'nin girişlerini seçer.
0-9	Sayısal tuşlar: Canlı TV modunda kanalı değiştirir, ekrandaki metin kutusuna bir sayı veya harf girer.
TEXT	Metin: Teletext'i açar ve kapatır (Canlı TV modunda mevcut olduğunda)
SUB	Altyazı: Altyazıyı açar ve kapatır (mevcut olduğunda)
	Renkli Tuşlar: Renkli tuş işlevleri için ekrandaki talimatları izleyin
	Ana Sayfa: Ana Ekranı Açar
INFO	Bilgi: Ekrandaki içerik hakkında bilgi görüntüler
	Ayarlar: Canlı TV Ayarları menüsünü görüntüler (Canlı TV modunda), ses ve görüntü gibi mevcut ayar seçeneklerini görüntüler; PVR (kayıt) işlevine sahip bir SW satın aldıysanız; ayar düğmesine 5 saniye basılı tuttuğunuzda, TV Live uygulamasında daha fazla fonksiyon içeren ek bir klavye açılır.
	Yön tuşları: Menülere, ayar seçeneklerine gezinir, odak veya imleci hareket ettirir vb., Kayıt zamanını ayarlar ve Canlı TV-Teletext modunda sağa veya sola basıldığında alt sayfaları görüntüler. Ekrandaki talimatları izleyin
	Tamam: Seçimleri onaylar, alt menülere girer, kanal listesini görüntüler (Canlı TV modunda). Uzun basın (5 saniye) ile uzaktan kumandanın arka ışığını açar/kapar
	Geri/Geri: Önceki menü ekranına döner, bir adım geri gider, açık pencereleri kapatır, teletext'i kapatır (Canlı TV-Teletext modunda). Multimedya dosyalarının oynatımını sonlandırır ve MMP (Çoklu Medya Oynatıcı) genel bakış menüsüne döner / Uzaktan eşleştirme
	Elektronik program rehberi
	Mikrofon: Google Assistant'ı etkinleştirir
	Ses +/-: TV'nin Ses Seviyesini Kontrol Eder
	Sessiz: TV'nin sesini tamamen kapatır
	Program +/-: Tek bir TV / radyo kanalını gezinme. Kanal listesi TV ekranında görüntülendiğinde sayfa sayfa kanal listesini kaydırır.
	YouTube: YouTube uygulamasını başlatır
	Netflix: Netflix uygulamasını başlatır
	Prime Video: Prime Video uygulamasını başlatır
	Disney +: Disney + uygulamasını başlatır
	Favori uygulama: Favori uygulamanın belirlenmesi. Favori uygulamanın seçilmesi.
	Google Play: Google Play uygulamasını başlatır
	Uzaktan Kumanda eşleştirme: Geri düğmesi ve V- düğmesine aynı anda basılarak, Uzaktan Kumanda'nın eşleştirme modunu etkinleştirir.

## 5. TV Kurulumu

### TV'nizi ayarlayın

Televizyonunuzu taşıyabilecek sağlam bir yere yerleştirin. Tehlikeden kaçınmak için lütfen televizyonu suya veya ısıtıcı yerlere (ışık, mum, ısıtıcı makine gibi) yakın konumlandırmayın ve televizyonun arkasındaki havalandırmayı engellemeyin.

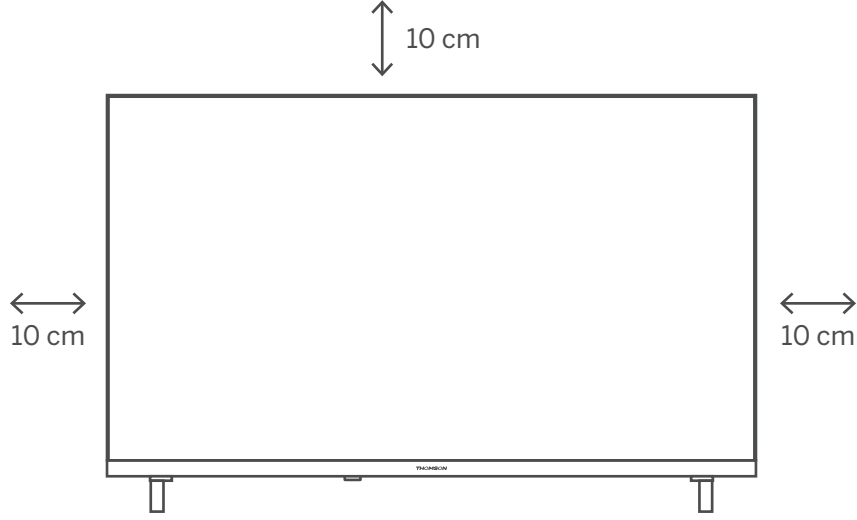

### Anteni bağlayın ve prize takın

1. Anten kablosunu televizyonun arka kısmındaki anten girişine bağlayın.
2. Televizyonunuzun güç kablosunu prize takın (AC 100-240 V~ 50/60 Hz). Televizyon bekleme moduna geçer (kırmızı ışık yanar).
3. Televizyonunuzu açmak için televizyonun güç düğmesine veya uzaktan kumandadaki güç düğmesine basarak açın.
4. Eğer 12 Volt adaptör dahil bir televizyon modeli satın aldıysanız - adaptörü televizyon setine bağlamak için doğru portu kullanın.

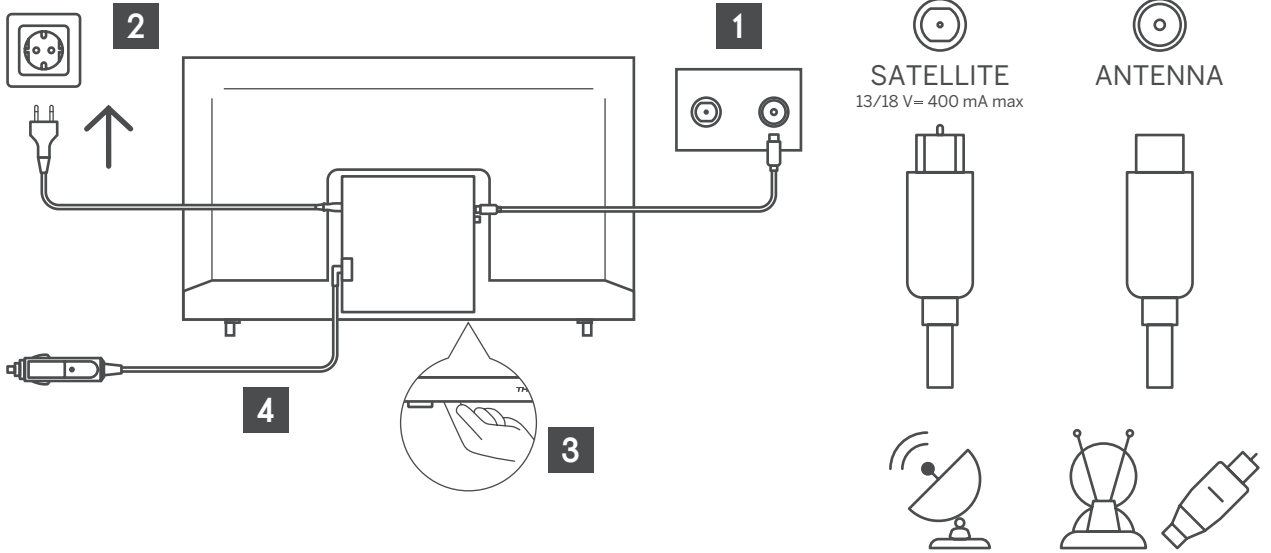

## 6. İlk kurulum

İlk kurulum için, ekrandaki kurulum sihirbazı sizi televizyonunuzu kurmaya yönlendirecektir. Lütfen televizyonunuzu doğru şekilde kurmak için kılavuzu takip edin.

### 6.1. Dil seçimi

Sistem dilini seçmek için yukarı/aşağı düğmelerini kullanın, ardından onaylamak için OK düğmesine basın.

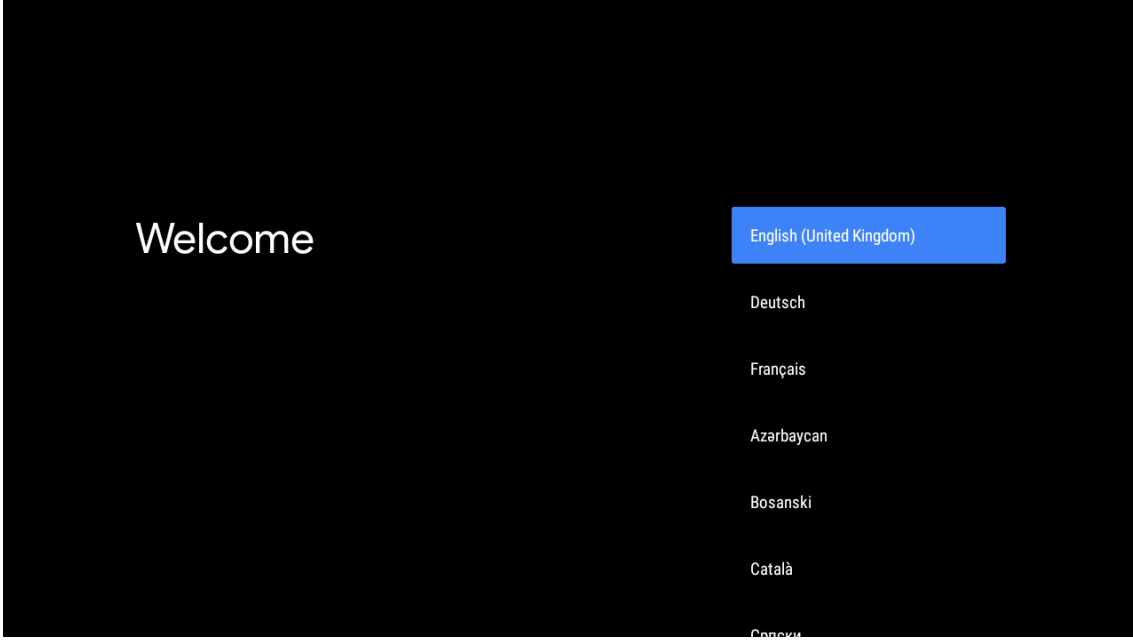

### 6.2. Android TV telefonunuzla TV'nizi hızlı bir şekilde kurun

Android akıllı telefonunuzu TV'nize bağlamak için "Devam"ı seçin.

- Android telefonunuzda, önceden yüklenmiş olan "Google" uygulamasını açın.
- "Ok Google, cihazımı kur" yazın veya söyleyin.
- Listede model adına dokununuz.
- Not: İptal etmek için «GERİ»ye basın. Sadece TV'nizi normal olarak kullanmak istiyorsanız, lütfen «Atla»yı seçin.

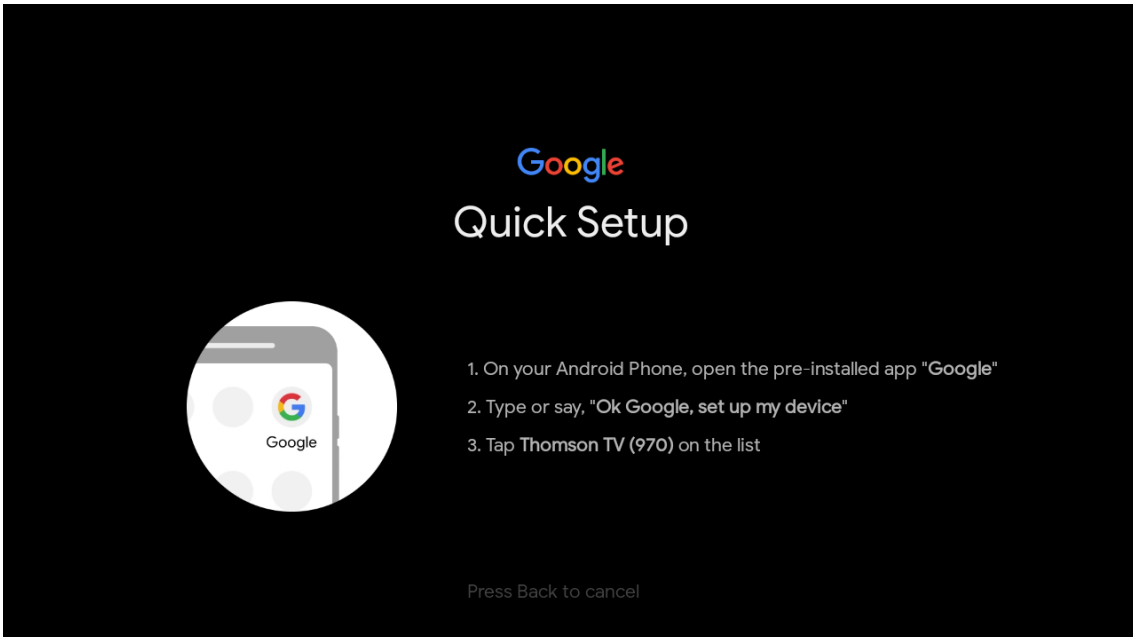

Yukarı/aşağı düğmelerine basarak bağlanmak istediğiniz WiFi'yi seçin, şifreyi girin ve bağlanmak için onaylayın. Eğer "Atla" seçeneğini seçerseniz, ağınıza daha sonra ayarlar menüsünde belirleyebilirsiniz.

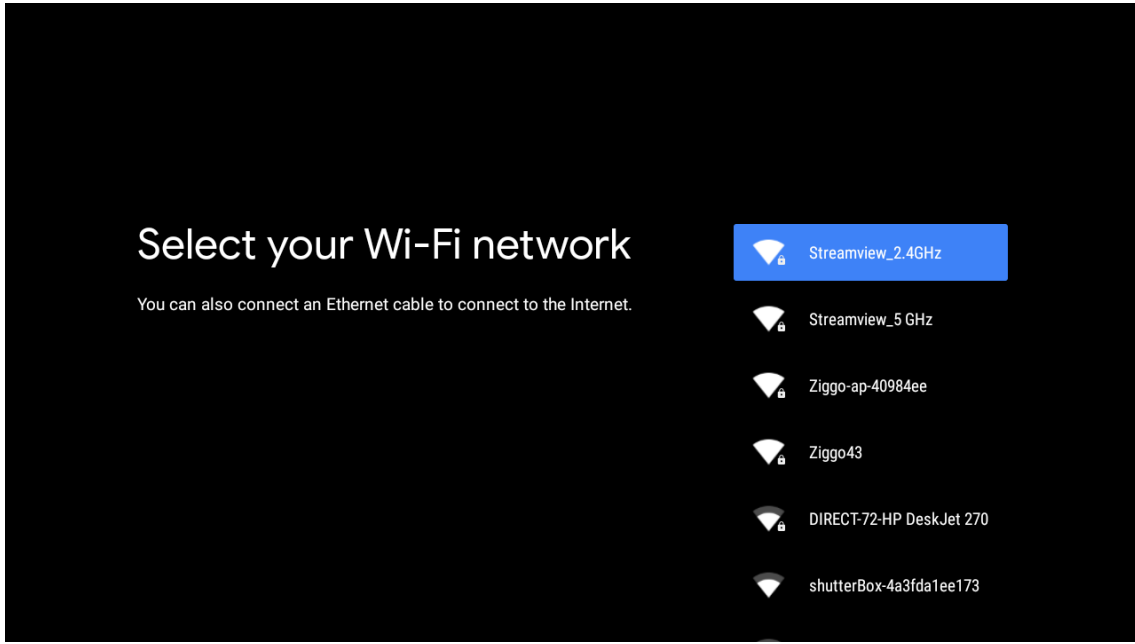

### 6.3. Google Hesabı Girişi

Yeni uygulamalar, öneriler, filmler ve daha fazlasını almak için Google'a giriş yapın. Kumandayı kullanarak şifrenizi girin ve Google hesabınıza giriş yapın.

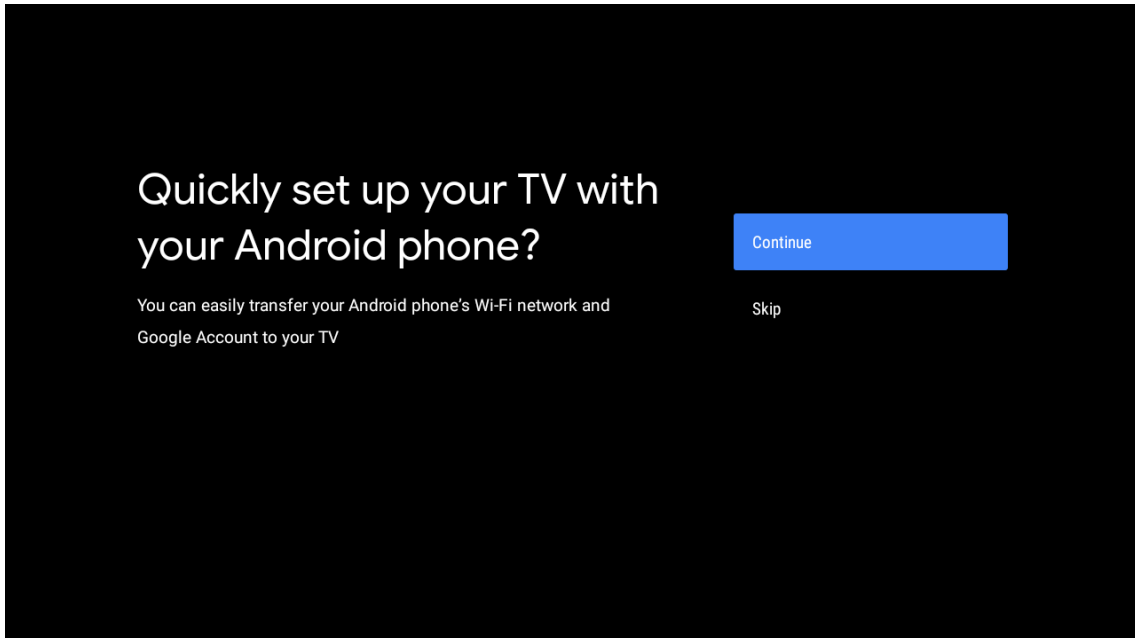



## Make the most of your TV

Sign in to get new apps, recommendations, movies, the Assistant and more from Google.

Sign In

Skip



Get personalised recommendations from apps such as YouTube

Google

Sign in

Use your Google Account

Email or phone

[Forgot email?](#)

[Create account](#)

Next

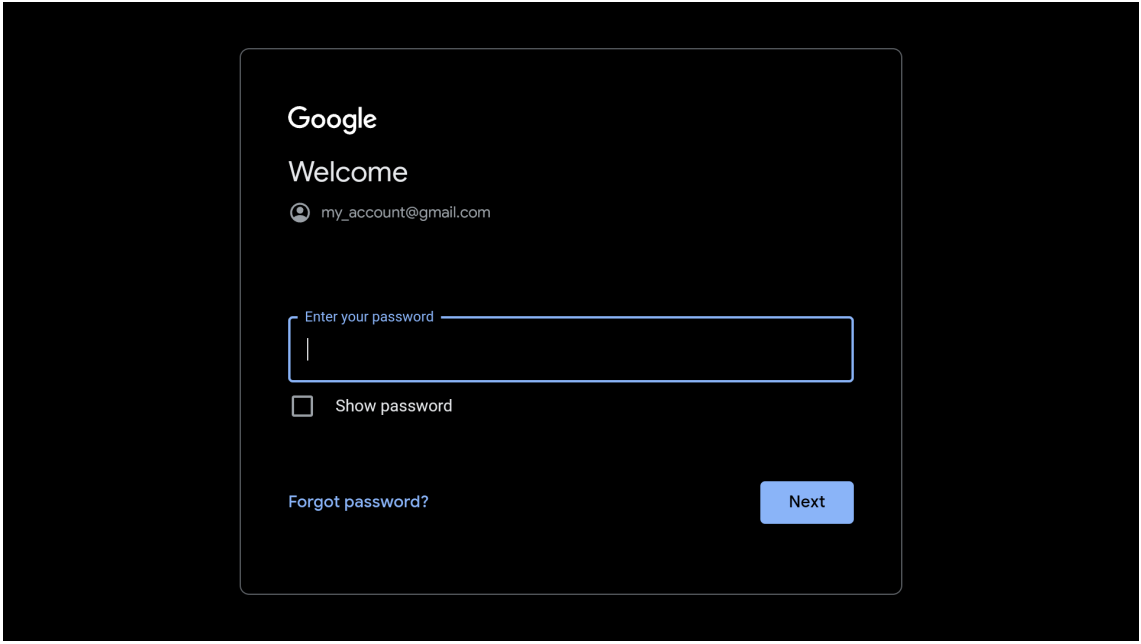

#### 6.4. Kullanım Koşulları

Ürün deneyimini geliştirmek için Google Hizmet Şartlarını kabul edin. Bu koşul ile devam etmek için «Kabul Et»i seçin.

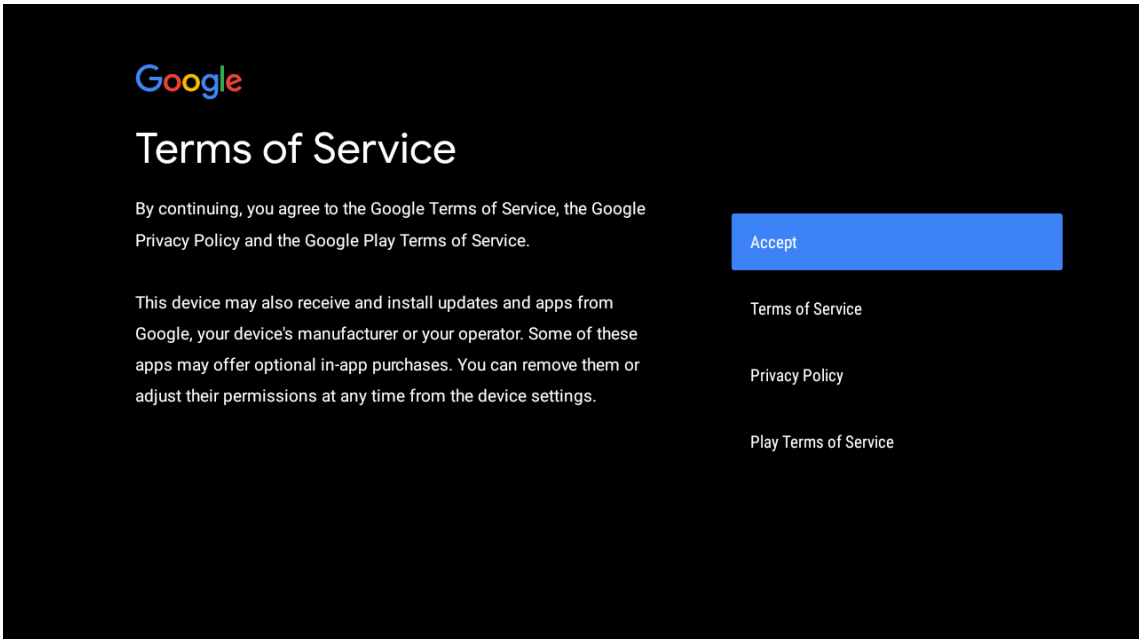

## Network privacy policy

The processing of personal data to the extent strictly necessary and proportionate for the purposes of ensuring network and information security, i.e. the ability of a network or an information system to resist, at a given level of confidence, accidental events or unlawful or malicious actions that compromise the availability, authenticity, integrity and confidentiality of stored or transmitted personal data, and the security of the related services offered by, or accessible via, those networks and systems, by public authorities, by computer emergency response teams (CERTs), computer security incident response teams (CSIRTs), by providers of electronic communications networks and services and by providers of security technologies and services, constitutes a legitimate interest of the data controller concerned. This could, for example, include

ACCEPT

DECLINE

### 6.5. Google Servisleri

Konumunuzun Android TV'nizde tanımlanmasını istiyorsanız ve Google deneyiminizi geliştirmeye yardımcı olmak için otomatik olarak teşhis bilgilerinizi Google'a göndermeyi kabul ediyorsanız, "Kabul Et"i seçin.



## Google services

Select each to learn more about each service, such as how to turn it on or off later. Data will be used according to Google's Privacy Policy.

Click 'Accept' to confirm your selection of these Google services settings.

Select one below

Accept

location

Allow Google and apps with your permission to use location estimated from Wi-Fi. Google may collect location data periodically and use this data in an anonymous way to improve location accuracy and location-based services



Help improve Android

Automatically send diagnostic information to Google



Services and your privacy

Google Assistant sends services that you talk to a unique code



## 6.6. Otomatik Yüklemeleri Oynat

Önerilen uygulamaları ve Google uygulamalarını bu süreci kullanarak yüklemek veya kaldırmak için seçin. Sonraki sayfaya devam etmek için «Devam»ı seçin.

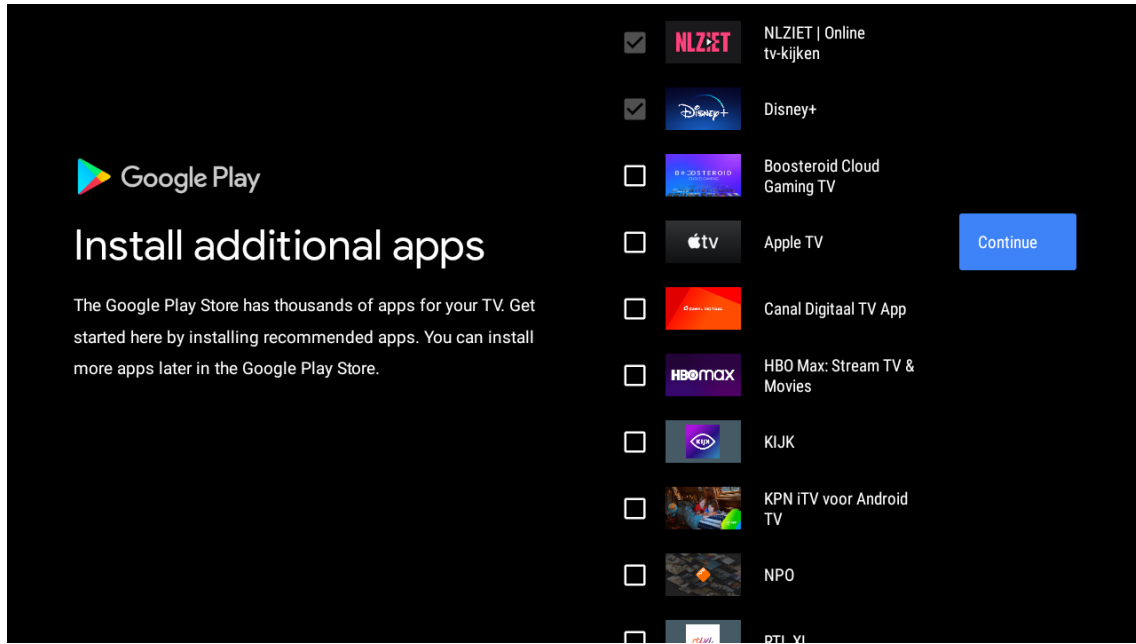

Şimdi bilgi ekranları görünecek, devam etmek için «SAĞ» yönlendirme düğmesine basarak kurulumları kaydırabilirsiniz.

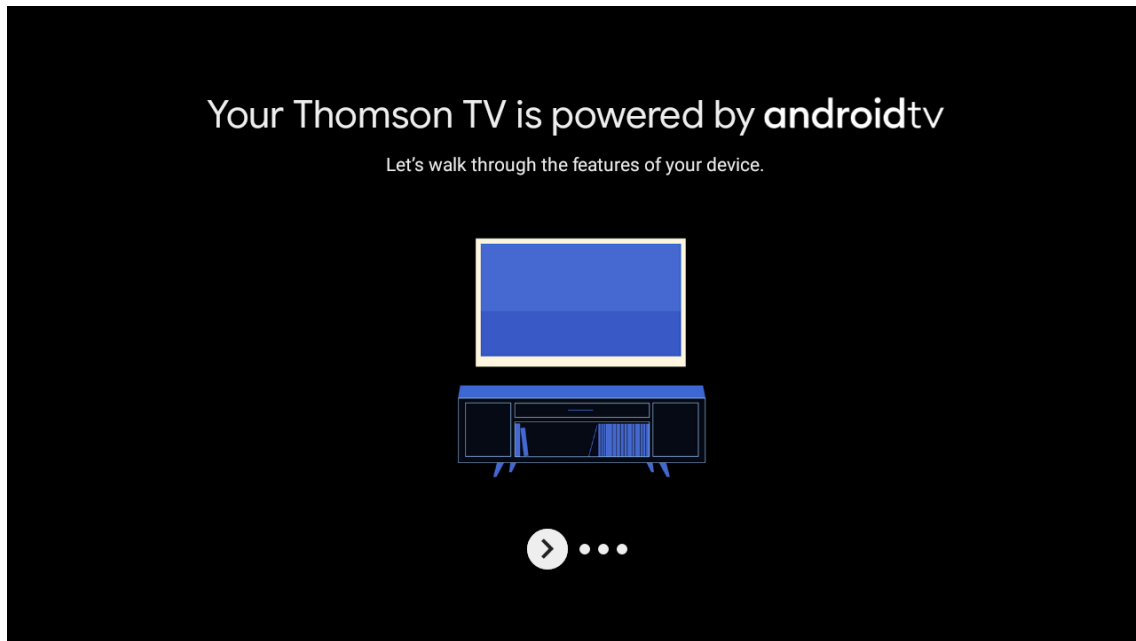

## Get apps from Google Play

The Google Play Store offers apps that you're sure to love. Watch shows, stream live sports, play games and more.



## Talk to the Google Assistant

After setup, press the mic button on your remote to quickly find the latest blockbuster, check the score of the big game or control your TV.



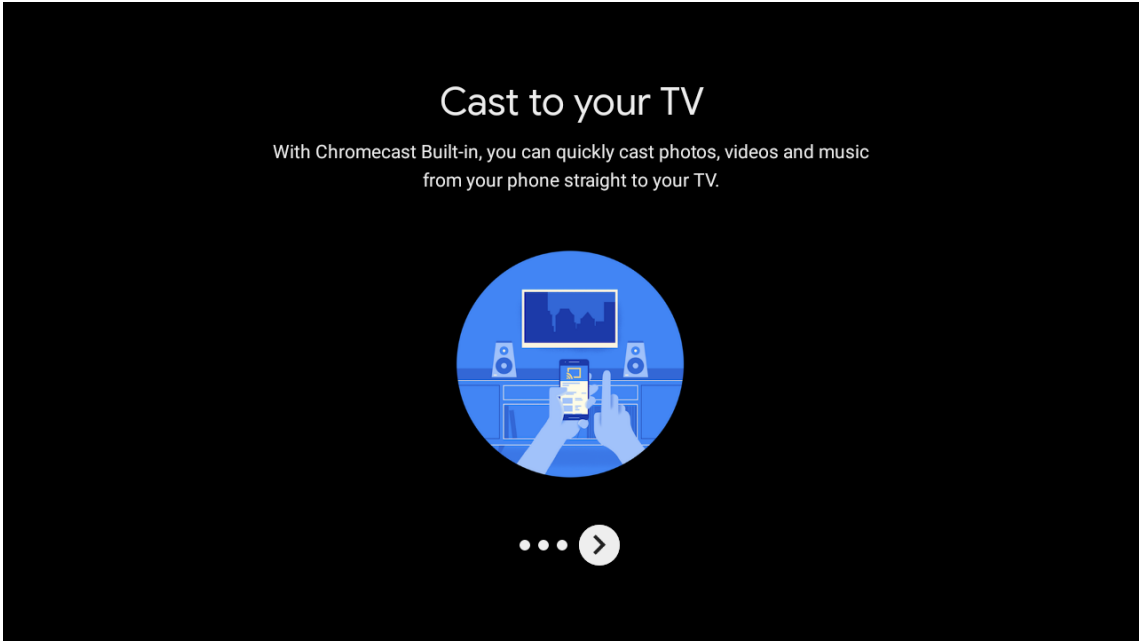

## 6.7. Bluetooth Kumanda Eşleştirme

- Bluetooth eşleştirme moduna girmek için uzaktan kumandanın aynı anda GERİ ve SES - düğmelerine basın. Eşleştirme modu başladığında, uzaktan kumandanın gösterge ışığı yanıp söner.
- Eşleştirme modunu atlamak için GERİ düğmesine basın.

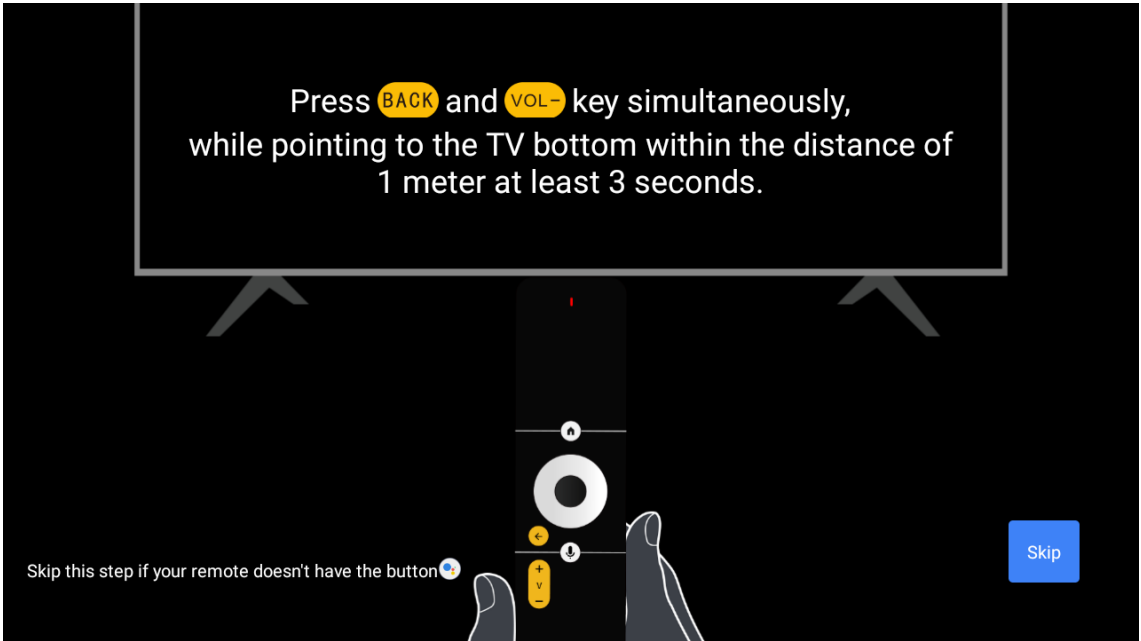

## 6.8. Bölge/Ülke Seçin

Cihazı kullandığınız ülkeyi yönlendirme düğmeleriyle seçin, ardından onaylamak için OK düğmesine basın.

### Region/Country

Please select your region or country:

- Austria
- Germany
- France
- Albania
- Algeria
- Australia

### Password

Please set password. '0000' is invalid.

Input password

Input password

New password

---

1	2	3	✕
4	5	6	0
7	8	9	✓

Confirm password

Confirm password

---

1	2	3	✕
4	5	6	0
7	8	9	✓

## 6.9. TV Modunu Seçin (Ev / Mağaza)

Bu adımda lütfen dikkatli olun, bu televizyonu evde kullanacaksanız "Ev"i seçin. "Ev"i seçtikten sonra mutlaka onaylayın.

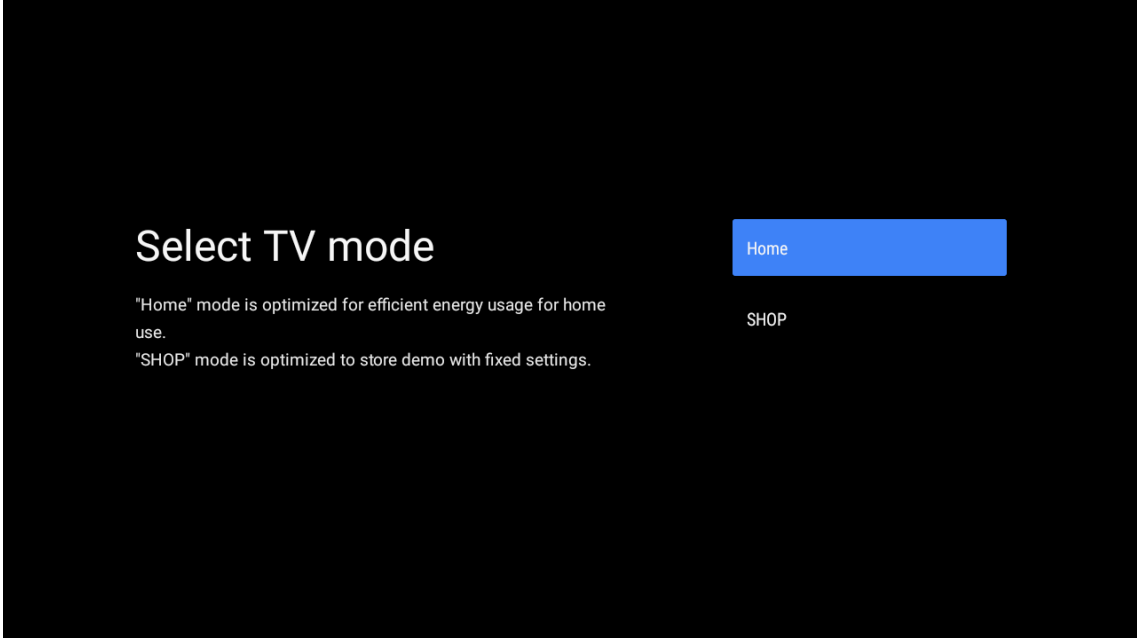

## 6.10. Dahili Chromecast

Dahili Chromecast'ı erişilebilir kılmak için Aç/Kapat ı seçin.

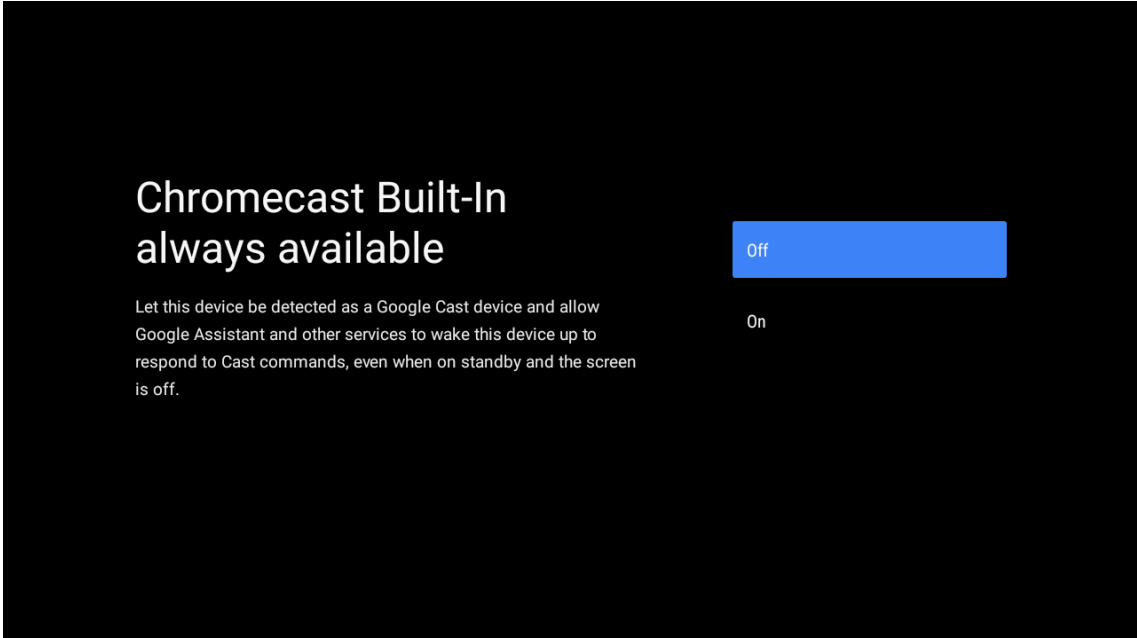

## 6.11. TV Kanal Ayarlaması

TV kanallarını tarayabilmek için Anten/Kablo/Uydu seçeneğini seçin.

Eğer "Atla" seçeneğini seçerseniz, kanal taraması menüde gerçekleştirilebilir.

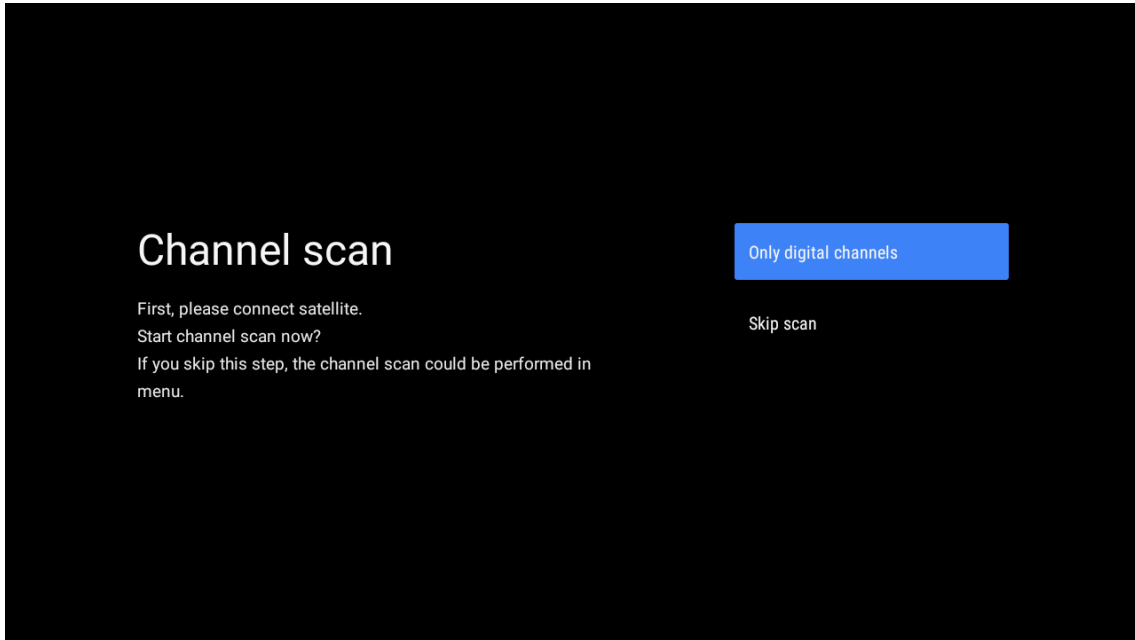
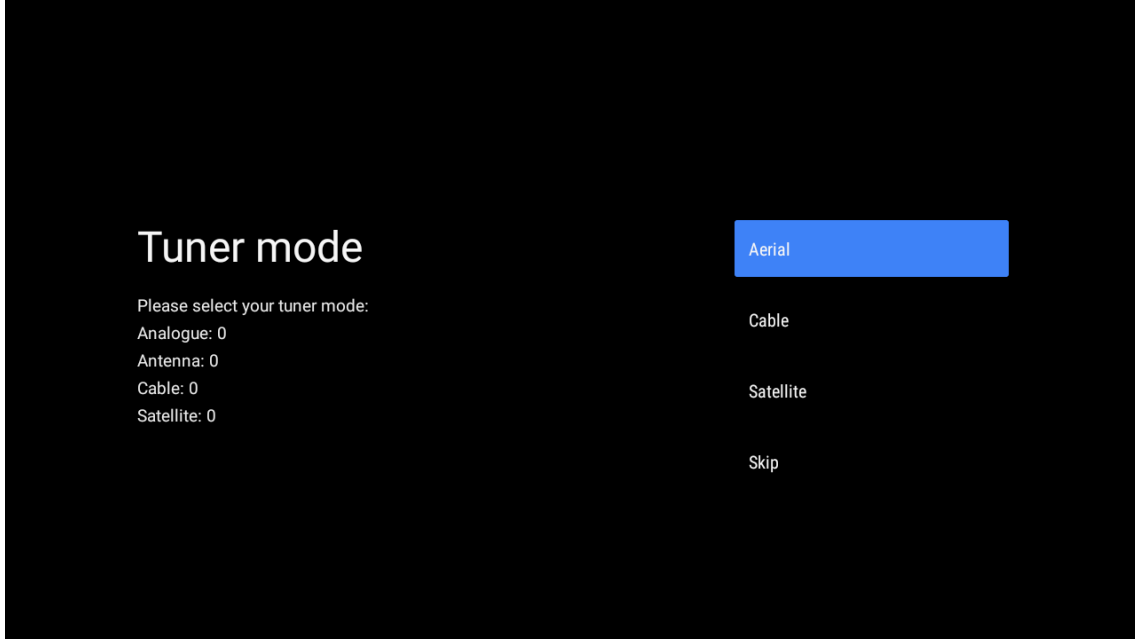

## Kurulum tamamlandı, Kullanım Şartları.

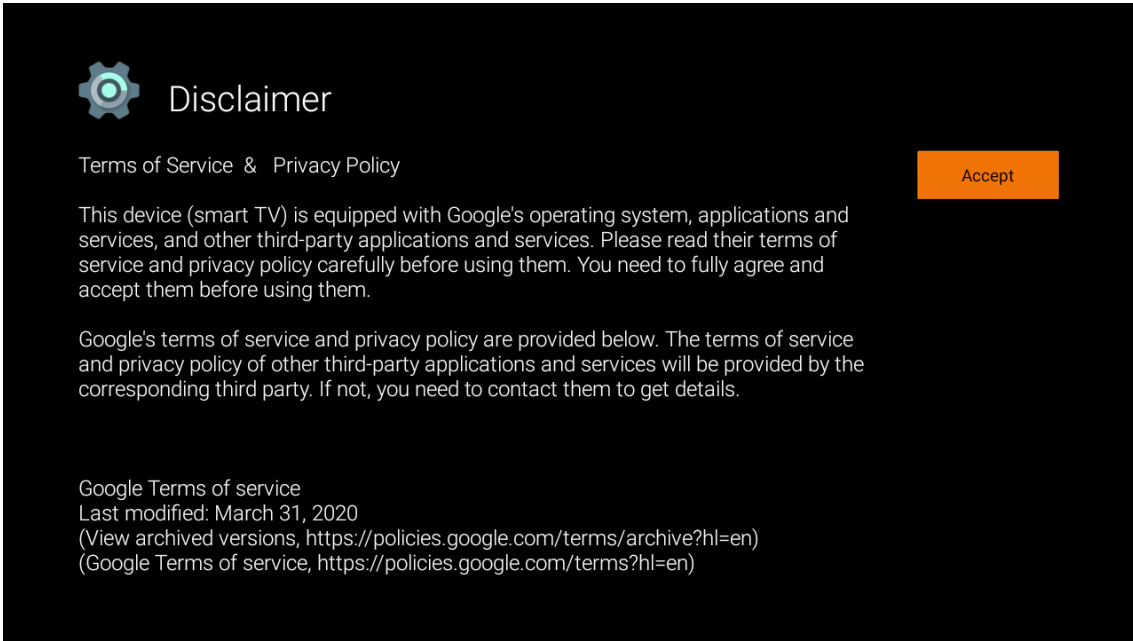
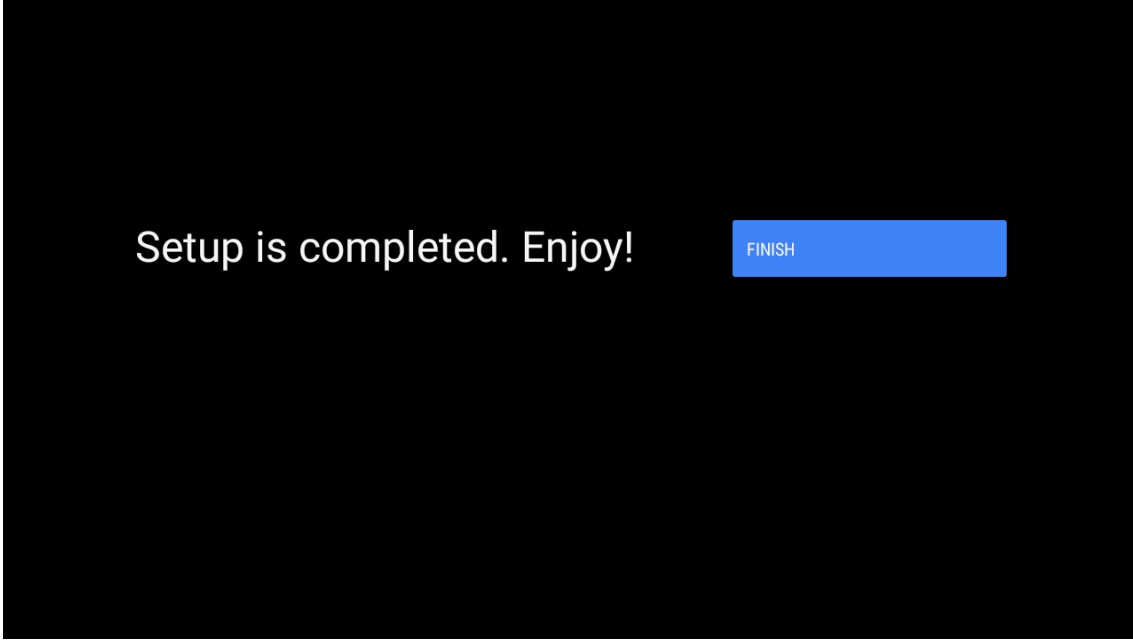

Not: Tuner taraması yapmak istemiyorsanız, yine de mevcut seçeneklerden birini seçin. Kanal taramasını kurulum sihirbazının daha sonraki bir aşamasında atlayabilirsiniz. Bu adımı atlarsanız, ilgili Kanallar menü seçeneklerini kullanarak daha sonra kanal araması yapabilirsiniz.

Bir sonraki adım tuner modunun seçimidir. Canlı TV işlevi için kanalları kurmak için tercih ettiğiniz tunerı seçin. Anten, Kablo ve Uydu seçenekleri mevcuttur. Çevrenize uygun olan seçeneği vurgulayın ve devam etmek için OK veya Sağ yönlendirme düğmesine basın.

### Anten

Eğer Anten seçeneği seçilirse, TV dijital karasal ve analog yayınlar için arama yapacaktır. Bir sonraki ekranda Arama seçeneğini vurgulayın ve aramayı başlatmak için OK'ye basın veya arama yapmadan devam etmek için Arama Atla'yı seçin.



## Kablo

Kablo seçeneği seçildiğinde, TV dijital kablo ve analog yayınlar için arama yapacaktır. Var ise, mevcut operatör seçenekleri Seçilen Operatör ekranında listelenecektir. Aksi takdirde, bu adım atlanacaktır. Listedeki operatörlerden yalnızca birini seçebilirsiniz. İstenilen operatörü vurgulayın ve devam etmek için OK veya Sağ yönlendirme düğmesine basın.

Bir sonraki ekranda bir arama yapmak için Tarama seçeneğini seçin veya bir arama yapmadan devam etmek için Aramayı Atla'yı seçin. Arama seçildiğinde bir yapılandırma ekranı görüntülenecektir. Tarama Modu, Frekans (kHz), Modülasyon, Sembol Oranı (kSem/sn), Ağ Kimliği gibi seçenekler ayarlanması gerekebilir. Tam bir tarama yapmak için, mevcutsa Tarama Modunu Tam/Gelişmiş olarak ayarlayın. Seçilen operatöre ve/veya Tarama Moduna bağlı olarak, bazı seçeneklerin ayarlanamayabileceği unutulmamalıdır. Kullanılabilir seçeneklerin ayarlanması tamamlandığında, devam etmek için Sağ yönlendirme düğmesine basın. TV, mevcut yayınları aramaya başlayacaktır.

## Uydu

Eğer Uydu seçeneği seçilirse, bir sonraki ekranda Uydu Türü ekranı görüntülenecektir. Tercih Edilen Uydu ve Genel Uydu seçenekleri mevcut olacaktır. Birini seçin ve devam etmek için OK'ye basın.

Not: Seçilen ülkeye bağlı olarak Tercih Edilen Uydu ve Genel Uydu seçenekleri mevcut olmayabilir. Bu durumda, Tuner modunu Uydu olarak seçtikten sonra DVBS Yapılandırma Ayarı ekranı görüntülenecektir. Tercih Edilen Uydu seçeneği seçilirse, bir sonraki ekran Seçilen Operatör ekranı olacaktır. Listedeki operatörlerden yalnızca birini seçebilirsiniz. İstenilen operatörü vurgulayın ve devam etmek için OK veya Sağ yönlendirme düğmesine basın. Bu adımda seçilen operatöre bağlı olarak bazı seçenekler önceden ayarlanmış olabilir. Devam etmeden önce parametreleri kontrol edin ve gerektiğinde ayarlayın.

Avusturya ve Almanya için, Arama seçeneği altında Genel Uydu altında Kanal Listesi Yükleme işlevi mevcuttur.

## DVB-S Konfigürasyonu

Bir sonraki adımda DVB-S Yapılandırma Ayarı ekranı görüntülenecektir. İlk olarak, Anten Türü ayarlanmalıdır (Bu seçenek, ülke seçimine bağlı olarak Uydu türü olarak adlandırılmış olabilir). Universal, Tek Kablo ve Jess Tek Kablo seçenekleri mevcuttur. Doğrudan ve DiSEqC uydu sistemleri için Anten Türünü Universal olarak ayarlayın. Anten türünü Universal olarak ayarlarsanız, bir sonraki adıma geçmek için Sağ yönlendirme düğmesine basın. Anten türü Tek Kablo veya Jess Tek Kablo olarak ayarlanmışsa, DVB-S Yapılandırma Ayarı ekranında üç daha fazla ek seçenek olacaktır: Tuner, Bant frekansı ve Kullanıcı Tanımlı. Kullanıcı Tanımlı seçeneği, Bant frekansı Kullanıcı Tanımlı olarak ayarlanmışsa mevcut olacaktır. Mevcut ise bu seçenekleri ayarlayın ve devam etmek için Sağ yönlendirme düğmesine basın. Daha önceki adımlarda ilk kurulum sürecinde yapılan ülke ve uydu türü seçimlerine bağlı olarak, Bir sonraki adımda Yüklü Ön Tanımlı Liste ekranı görüntülenebilir. Yüklü Ön Tanımlı Listeyi vurgulayın ve SatcoDX kurulumuna devam etmek için OK veya Sağ yönlendirme düğmesine basın. Bu adımı atlamak için Atla seçeneğini seçebilirsiniz. DVB-S Yapılandırma Ayarı ekranındaki parametreler, çevrenize ve ön ayarlı liste kurulum tercihinize göre yapılandırıldıktan sonra, bir sonraki adım Seçilen Uydu ekranı olabilir. Önceki adımlarda seçilen anten türü ve operatöre bağlı olarak farklı uydu sistemleri kurmanız mümkün olabilir. İstenilen uydu seçeneğini vurgulayın ve parametreleri ayarlamak için OK'e basın (Doğrudan uydu sistemi varsa, DiSEqC Set seçeneği DiSEqC A olarak ayarlanmalıdır.). İlk uydu seçeneğinin Uydu Durumu On olarak ayarlanacaktır.

Diğer uydu ayarlarını yapılandırmak ve taramayı etkinleştirmek için önce bu seçeneğin On olarak ayarlanması gerekir. Geri düğmesine basın ve ayarlamak istediğiniz bir sonraki uydunu seçin. Yapılandırma değişikliklerini tamamladıktan sonra devam etmek için Sağ yönlendirme düğmesine basın.

Eğer önceki adımda Yüklü Ön Tanımlı Liste seçeneği seçilmişse, bir sonraki adımlar atlanacak ve ön tanımlı kanal listesi kurulumu başlayacaktır. Eğer SatcoDX kurulumu için doğru uydu seçilmemişse, ekran üzerinde bir uyarı iletişim kutusu görüntülenecektir. Seçilebilecek uydu veya uydu listelenecektir. İletişim kutusunu kapatmak için OK'ye basın ve ardından uyduyu buna göre ayarlayın.

Kanal Tarama ekranı bir sonraki ekranda görüntülenecektir. Tarama'yı seçin ve tarama yapılandırmalarına devam etmek için OK veya Sağ yönlendirme düğmesine basın. Tarama yapmadan devam etmek ve ilk kurulumu tamamlamak için Taramayı Atla'yı seçin.

Eğer Tarama seçeneği seçilirse, bir sonraki ekranda DVBS Tarama Yapılandırma ekranı görüntülenecektir. Aşağıdaki seçenekler mevcut olacaktır: Tarama Modu ve Kanallar. Tam bir tarama veya ağ taraması yapmayı seçebilirsiniz. Tarama Modunu buna göre ayarlayın. Ağ taraması yaparsanız, Uydu Kurulumu ekranındaki Transponder seçeneği altında Frekans, Sembol Oranı (kSem/sn) ve Polarizasyon parametrelerini doğru bir şekilde ayarladığınızdan emin olun. Önceki seçimlere bağlı olarak Tarama modu ayarını değiştiremeyebilirsiniz. Eğer Kanallar seçeneği Şifresiz olarak ayarlanmışsa, şifreli kanallar yüklenmeyecektir. Seçilen operatöre bağlı olarak ek seçenekler de mevcut olabilir, bu ayarları tercihlerinize göre yapılandırın. Kullanılabilir seçenekleri ayarladıktan sonra, Tarama Modu veya Kanallar vurgulanırken Taramayı başlatmak için Sağ yönlendirme düğmesine basın. Arama devam ederken, aramayı iptal etmek için Geri düğmesine basabilirsiniz. Zaten bulunan kanallar kanal

listesine kaydedilecektir. İlk kurulum tamamlandığında sonuçlar görüntülenecektir. Kurulumu bitirmek için OK'ye basın. Ana Ekran görüntülenecektir. Canlı TV uygulamasını vurgulayabilir ve OK'ye basarak Canlı TV moduna geçip izlemeye başlayabilirsiniz.

## 7. Ev

Android TV'nin avantajlarının tadını çıkarmak için televizyonunuzun İnternete bağlı olması gerekir. Televizyonu yüksek hızlı bir İnternet bağlantısına sahip bir ev ağına bağlayın. Televizyonunuzu kablosuz veya kablolu olarak modem/router'ınıza bağlayabilirsiniz. Televizyonunuzu İnternete nasıl bağlayacağınızla ilgili daha fazla bilgi için Ağ ve İnternet ve İnternete Bağlanma bölümlerine başvurun.

Ana menü, televizyonunuzun merkezidir. Ana Ekranı görüntülemek için Ana düğmesine basın. Ana menüden herhangi bir uygulamayı başlatabilir, bir TV kanalına geçebilir, bir film izleyebilir veya bağlı bir cihaza geçiş yapabilirsiniz. İlk kurulumdaki TV yapılandırmanıza ve ülke seçiminize bağlı olarak Ana menüde farklı öğeler bulunabilir.

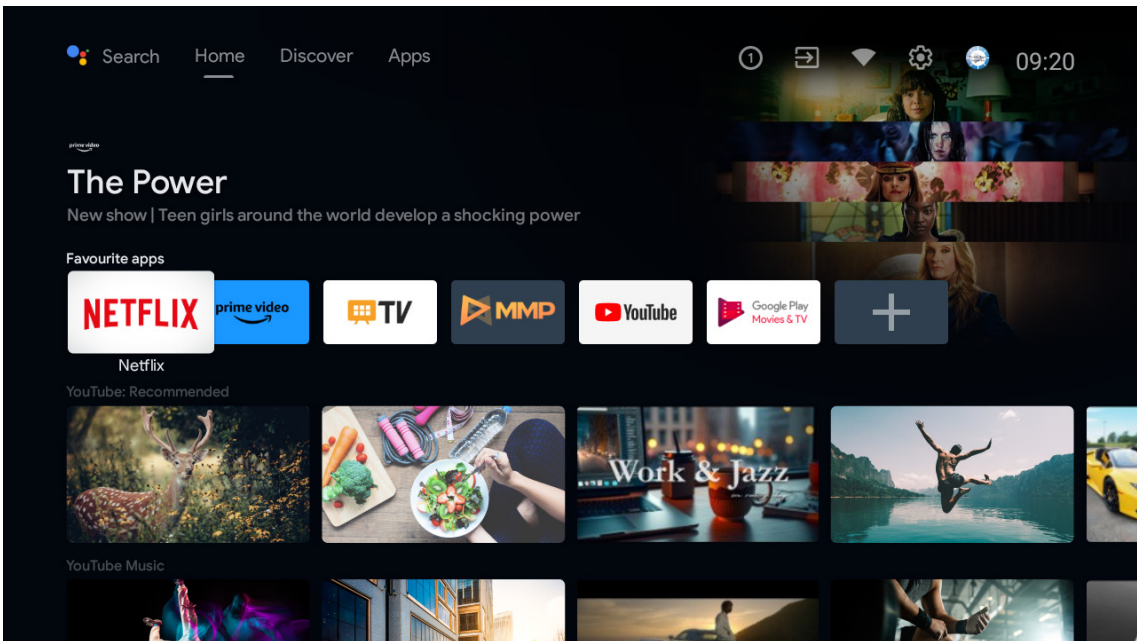
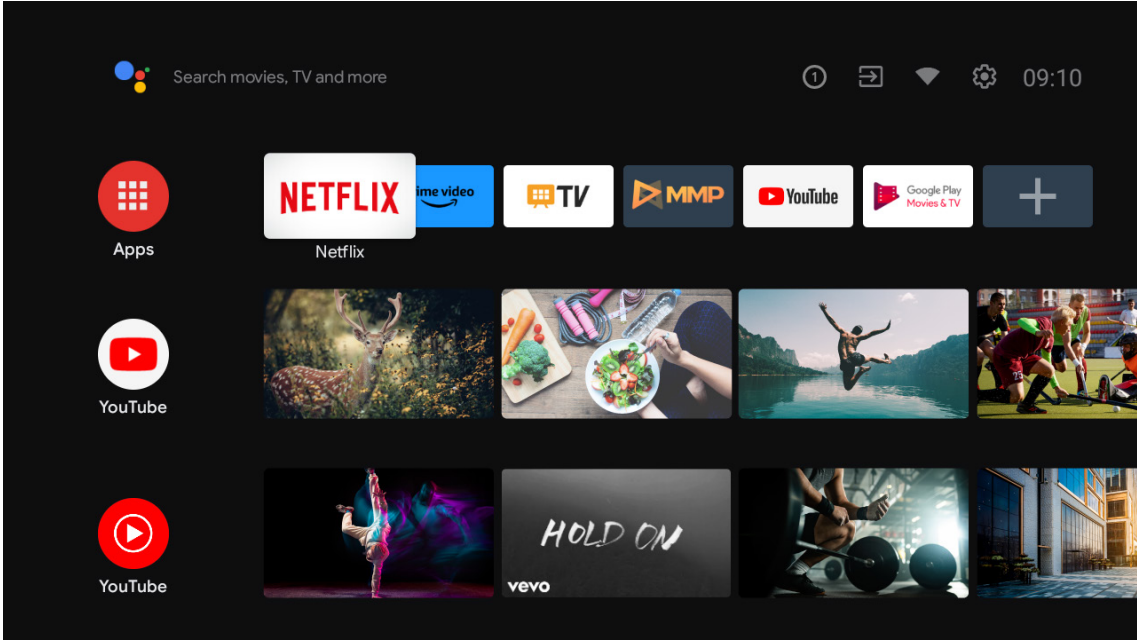

\* Bazı ülkelerin ana ekran arayüzü yukarıdaki görüntüden farklı olabilir, lütfen ayrıntılar için ürününüze başvurun.

Ev Ekranı'nın mevcut seçenekleri satırlara yerleştirilmiştir. Ev Ekranı seçenekleri arasında gezinmek için uzaktan kumandadaki yönlendirme düğmelerini kullanın. Uygulamalar, YouTube, Google Play Filmler ve TV, Google Play Müzik ve yüklediğiniz uygulamaların satırları ve satırları mevcut olabilir. Bir satır seçin ve ardından satırdaki istenen öğeye odaklanın. Bir seçim yapmak veya alt menüye girmek için OK düğmesine basın.

Ekranın sol üst kısmında, arama araçları bulunacaktır. Sanal klavye aracılığıyla bir arama başlatmak için bir kelime yazmayı veya uzaktan kumandanızın dahili bir mikrofonu varsa sesli arama seçeneğini denemeyi seçebilirsiniz. İstenen seçeneği belirleyin ve devam etmek için OK'ye basın.

Ekranın sağ üst kısmında, Bildirimler, Girişler, Ağ ve İnternet (mevcut bağlantı durumuna göre Bağlı veya Bağlı Değil olarak adlandırılacaktır), Ayarlar ve mevcut zaman görüntülenecektir.

İlk satır uygulamalar satırı olacaktır. Canlı TV ve Çoklu Ortam Oynatıcı uygulamaları diğer uygulamaların yanı sıra mevcut olacaktır. Canlı TV'ye geçmek için Canlı TV'yi vurgulayın ve OK'ye basın. Kaynak önceden TV'den farklı bir seçeneğe ayarlandıysa, Kaynak düğmesine basın ve canlı TV kanallarını izlemek için TV'yi seçin.

## 8. Ayarlar

### Cihaz Tercihleri

1. Yön tuşlarını kullanarak Hakkında, Tarih ve Saat, Zamanlayıcı, Dil, Girişler, Resim, Ses, Google Assistant, Sıfırla ve diğer seçenekleri seçin.
2. İlgili alt seçeneğe atlamak için OK tuşuna basın.

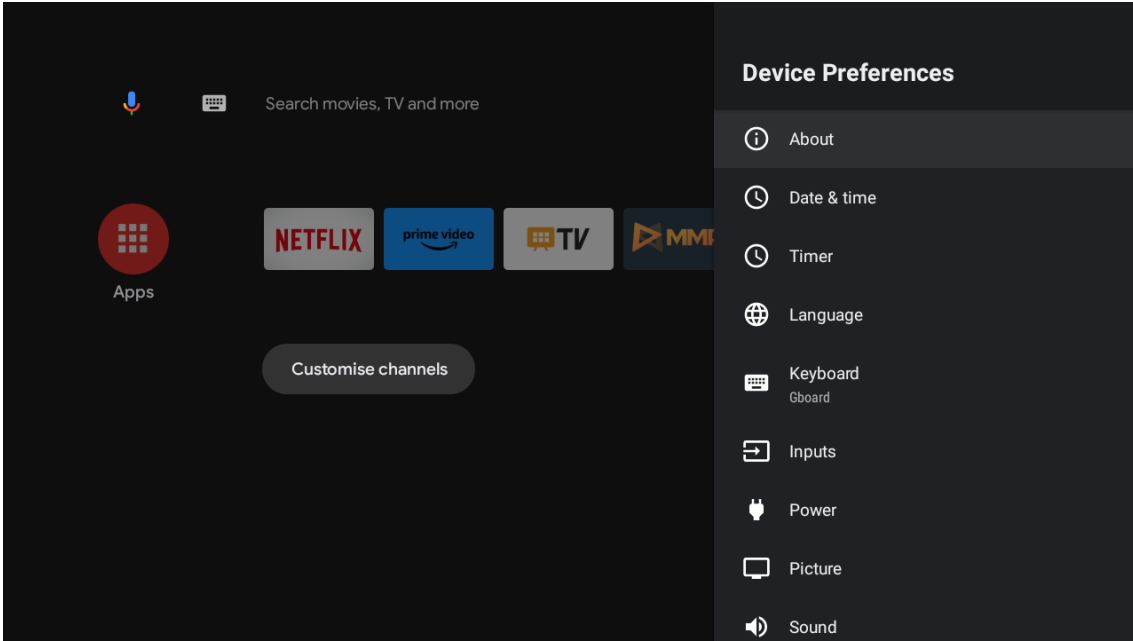

## Hakkında

1. Yön tuşlarını kullanarak sistem güncellemesi, Cihaz adı, Yeniden başlatma, Durum ve daha fazlası gibi ek bilgileri kontrol edin.
2. Önceki menüye dönmek için GERİ düğmesine basın.
3. Menüden çıkmak için tekrar GERİ düğmesine basın.

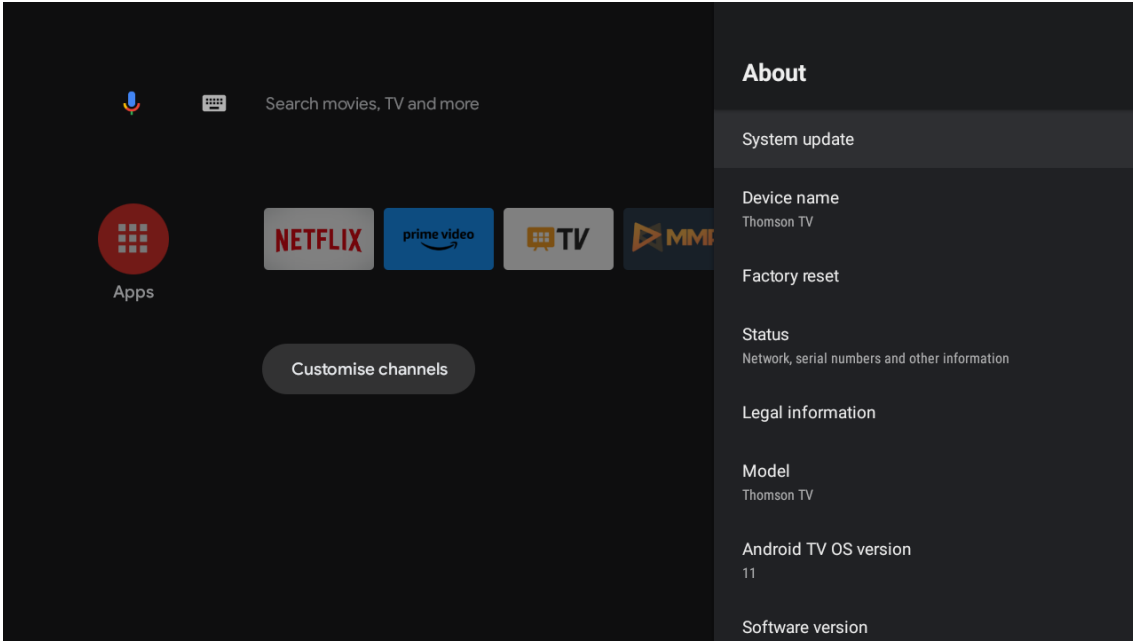

Yukarıdaki resimler yalnızca referans içindir, detaylar için ürüne başvurunuz.

## Fabrika Ayarlarına Sıfırlamak

Fabrika ayarlarına sıfırlama seçeneği seçilirse, cihazınızın dahili depolama biriminden tüm verileriniz silinecektir; bu, Google Hesabınızı, sistem ve uygulama verilerinizi ve ayarlarınızı, ile indirilmiş uygulamaları içerir.

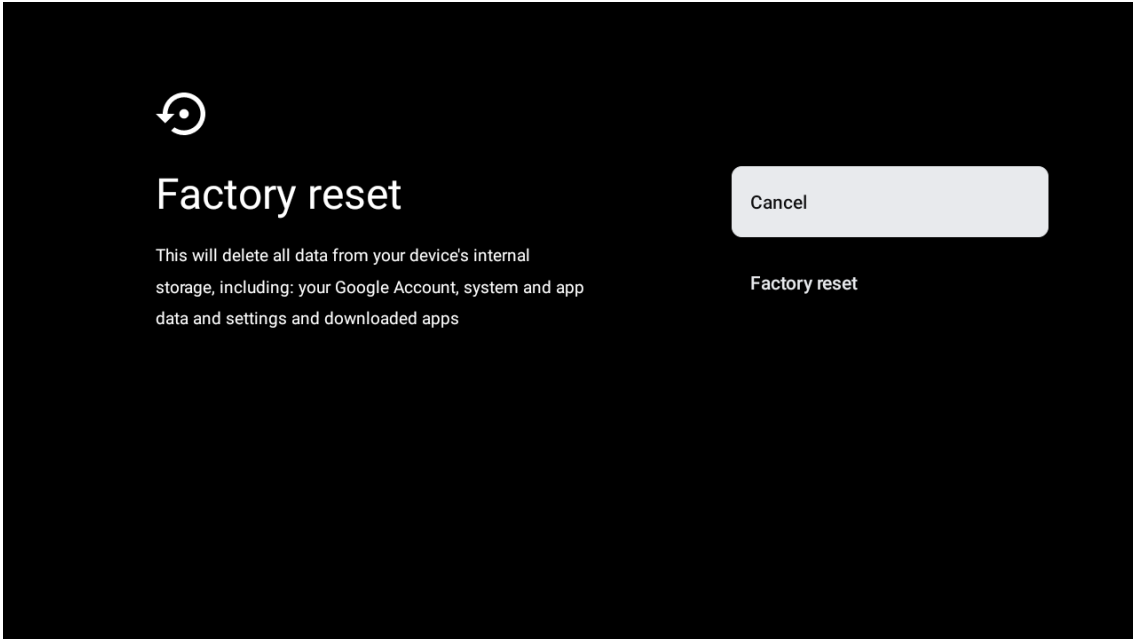

## 9. TV Kaynak Ayarları

Ana Sayfa'da TV kaynağına girmek için:

Kaynak düğmesine basın veya Ana Sayfa'da "Canlı TV" seçeneğini seçin.

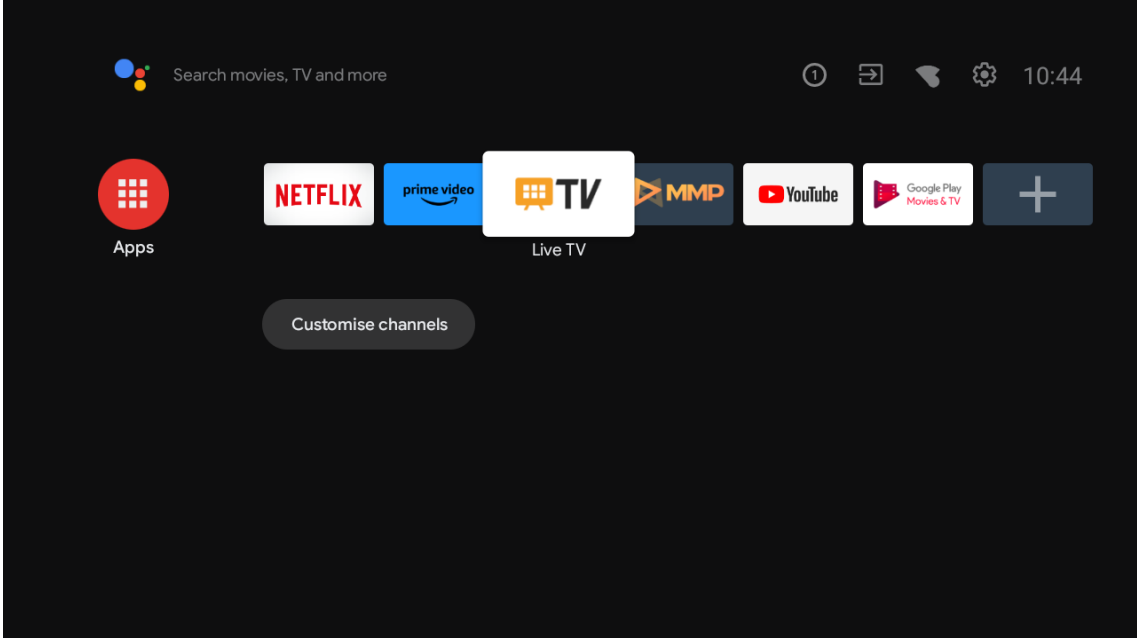

Tamam düğmesine basın, ardından "Kanallar"ı seçin ve "Yeni Kanallar Mevcut"u seçin.

## 10. Kanalların Yönetimi

Kanal listesini düzenlemek için, öncelikle kanal ayarları menüsünde LCN işlevinin devre dışı bırakıldığından emin olun. Bu, diğer kanal yönetimi seçenekleriyle birlikte Kanal menüsünde yapılabilir.

1. LiveTV uygulamasını açın.
2. Uzaktan kumandanızdaki yuvarlak düğmeye basın ve ardından KIRMIZI NOKTA düğmesine basın (kanal yönetimi).

Aşağıdaki adımları izleyerek kanalları tek tek düzenleyin:

### Kanal Atlamak

1. LiveTV uygulamasını açın.
2. Uzaktan kumandanızdaki yuvarlak düğmeye basın ve ardından KIRMIZI NOKTA düğmesine basın (kanal yönetimi).
3. Kanal atlama seçeneğini seçin
4. Atlamak istediğiniz kanalları seçin

### Kanalları Değiştirmek

1. LiveTV uygulamasını açın.
2. Uzaktan kumandanızdaki yuvarlak düğmeye basın ve ardından KIRMIZI NOKTA düğmesine basın (kanal yönetimi).
3. Kanalları değiştir seçeneğini seçin
4. Değiştirmek istediğiniz kanalı seçin (örneğin kanal 1).
5. Kanalin nereye alınmasını istiyorsanız orayı seçin (örneğin kanal 16).
6. Yuvarlak düğme ile onaylayın

### Kanal Taşımak

1. LiveTV uygulamasını açın.
2. Uzaktan kumandanızdaki yuvarlak düğmeye basın ve ardından KIRMIZI NOKTA düğmesine basın (kanal yönetimi).

3. Kanal taşıma seçeneğini seçin.
4. Kanalın yerini değiştirmek için taşımak istediğiniz kanalı seçin (örneğin kanal 1).
5. Kanalın taşınmasını istediğiniz yeri seçin (örneğin kanal 5).
6. Yeri seçtikten sonra kumandanızdaki mavi düğmeye basın – Bir uyarı mesajı açılacaktır.
7. EVET'i seçin ve kumandanızda OK düğmesine basın. Kanal istenilen pozsyona taşınacaktır.

### Kanal Düzenlemek

1. LiveTV uygulamasını açın.
2. Uzaktan kumandanızdaki yuvarlak düğmeye basın ve ardından KIRMIZI NOKTA düğmesine basın (kanal yönetimi).
3. Kanal düzenleme seçeneğini seçin.
4. Düzenlemek istediğiniz kanalı seçin. (örneğin kanal 1).
5. Şimdi kanalın numarasını ve ismini değiştirebilirsiniz.

### Kanal Silmek

1. LiveTV uygulamasını açın.
2. Uzaktan kumandanızdaki yuvarlak düğmeye basın ve ardından KIRMIZI NOKTA düğmesine basın (kanal yönetimi).
3. Kanal silme seçeneğini seçin.
4. Silmek istediğiniz kanalı seçin. (örneğin kanal 5).
5. Kanalı seçtikten sonra kumandanızdaki mavi düğmeye basın – Bir uyarı mesajı açılacaktır.
6. EVET'i seçin ve kumandanızda OK düğmesine basın. Kanal listenizden silinecektir.

## 11. Google Play

Google Play'e erişim sağlamak ve uygulama indirebilmek için Google hesabınıza giriş yapmalısınız.

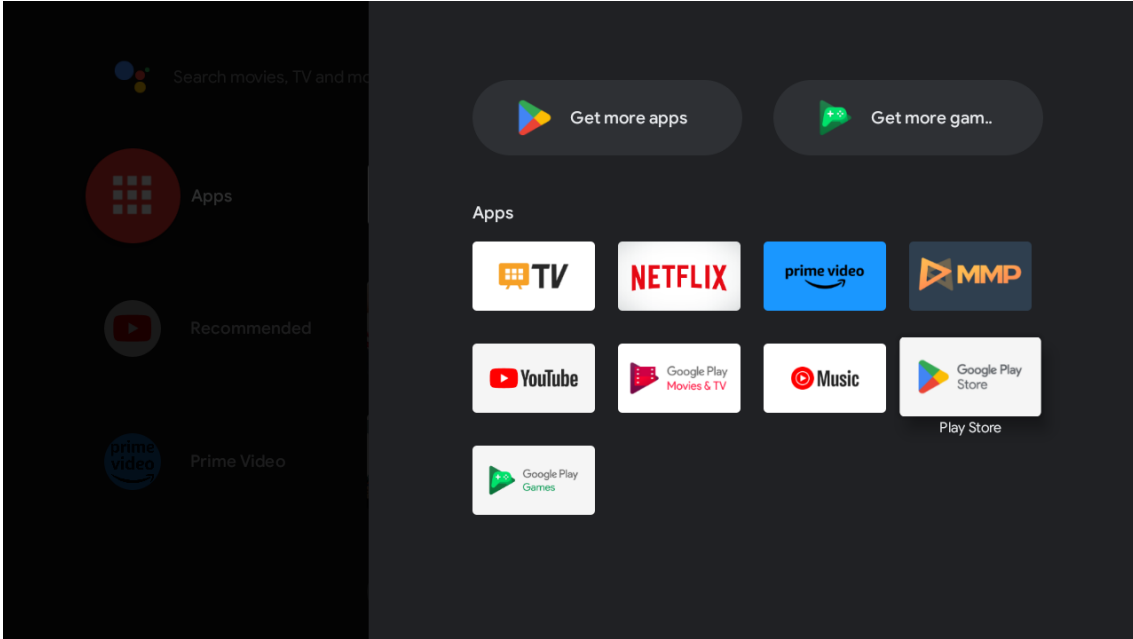

Google Play'i açtığınızda sizden hesabınıza girmeniz veya hesap oluşturmanız istenecektir.

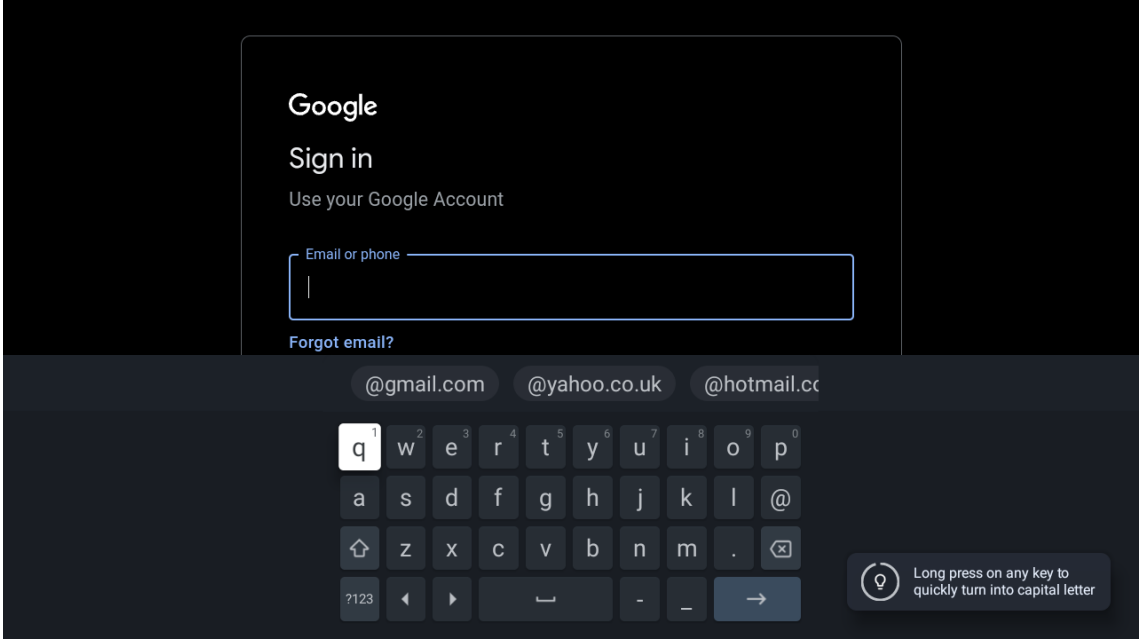

Giriş yaptıktan sonra aşağıdaki sayfaya yönlendirileceksiniz, indirilebilir uygulamaların listesini gözden geçirin veya Google ile konuşmak için uzaktan kumandanızdaki Google Assistant düğmesine basın.

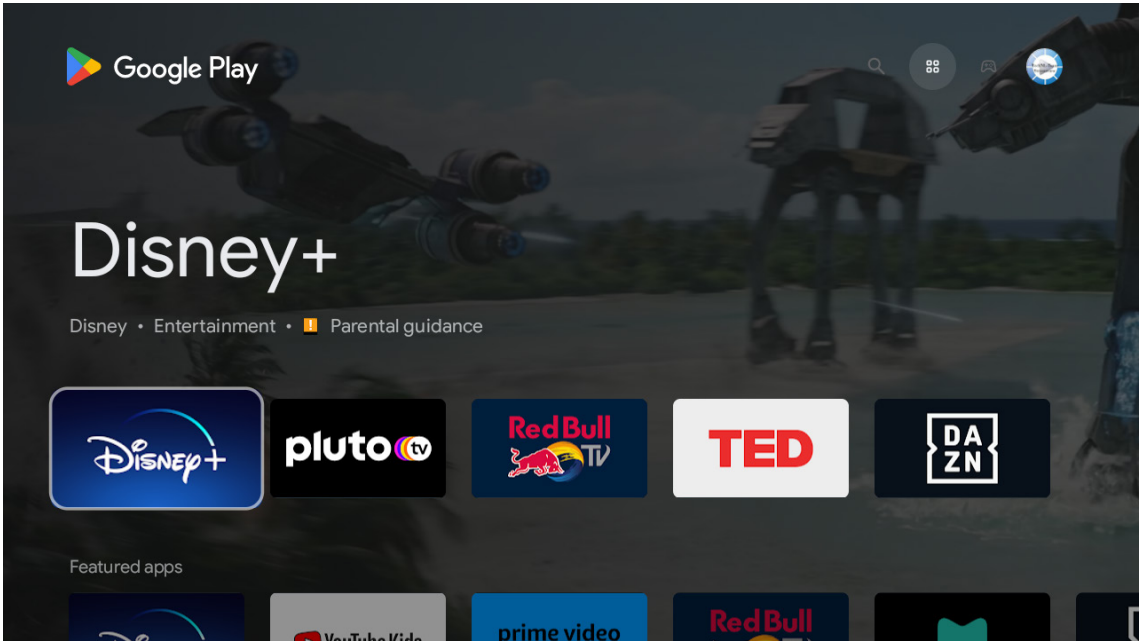

## 12. Hata Çözümü

Güç yok	TV'nin AC kablosunun takılı olup olmadığını kontrol edin. Hâlâ güç yoksa, lütfen fişi çıkarın ve 60 saniye sonra prizle yeniden bağlayın. Gücü geri açın.
Sinyal düzgün alınmıyor	Bulduğunuz yere yakın yüksek binalar veya dağlar varsa TV üzerinde çift görüntü veya hayalet görüntü oluşabilir. Görüntüyü kendiniz düzeltebilirsiniz.: Vernier regülasyonu için uzmana danışın, veya harici antenin yönünü değiştirin. Eğer iç anten kullanıyorsanız sinyal alımı bazı şartlar altında daha zor olmaktadır. En iyi sinyal alımı için antenin yönünü değiştirin. Eğer bu sinyal kalitesini yükseltmez ise harici bir dış anten takmanız gerekebilir.
Görüntü yok	Arka taraftaki antenin düzgün bir şekilde bağlı olup olmadığını kontrol edin. Sorunun hala olup olmadığını görmek için diğer kanalları kontrol edin.
Ses olmadan video görüntüleniyor	Ses seviyesini artırmayı deneyin.TV'nin sesinin sessiz olup olmadığını kontrol edin.
Ses var, ancak video görüntülenmiyor veya renksiz	Kontrastı ve parlaklığı ayarlamayı deneyin.
Statik gürültü video ve ses kalitesini etkiliyor	Arka taraftaki antenin düzgün bir şekilde bağlı olup olmadığını kontrol edin.
Ekran üzerinde kırık çizgiler	Elektrikli cihazlar, saç kurutma makineleri veya elektrikli süpürgeler gibi, TV'nizle karışmasına neden olabilir. Bu tür cihazları kapatın.
Uzaktan kumanda çalışmıyor	Uzaktan kumanda ile birlikte gelen plastik poşetin çıkarıldığından emin olun. Uzaktan kumandayı televizyona daha kısa bir mesafeden deneyin. Pil yerleşimini kontrol edin, doğru yerleştirildiğinden emin olun, veya uzaktan kumandayla yeni piller kullanmayı deneyin. TV, birkaç dakika boyunca yanıt almadığında bekleme moduna geçer.
Bir cihaz RCA bağlantı noktasına bağlandığında çizgiler görünüyor	Kaliteli bir kablo kullandığınızdan emin olun.
Sorunlar çözülmedi	Güç kablosunu çıkarın ve 30 saniye bekleyin, ardından prizle yeniden bağlayın. Sorunlar hala devam ediyorsa, TV'yi kendiniz tamir etmeye çalışmayın. Lütfen servis merkezi ile iletişime geçin.

## 13. Teknik Özellikler

	24HA2S13	24HA2S13C/ 24HA2S13CW	32HA2S13/ 32HA2S13W/ 32HA2S13C	32FA2S13	40FA2S13/ 40FA2S13W	43FA2S13
Çalışma Gerilimi	100-240 V, 50-60 Hz	100-240 V, 50-60 Hz	100-240 V, 50-60 Hz	100-240 V, 50-60 Hz	100-240 V, 50-60 Hz	100-240 V, 50-60 Hz
AC Adaptör Özellikleri (Çıkış)		12 V <sub>DC</sub> 3 A, 36 W	12 V <sub>DC</sub> 3 A, 36 W			
Ses (DTS HD)	no	no	no	no	no	no
Ses Çıkış Gücü	2 x 3	2 x 3	2 x 8	2 x 8	2 x 8	2 x 8
Güç Tüketimi (W)	36	36	56	56	90	90
Ağ Bekleme Güç Tüketimi (W)	< 0,5	< 0,5	< 0,5	< 0,5	< 0,5	< 0,5
Ağırlık (Kg)	2.25	2.25	3.35	3.35	5.35	6
TV Boyutları ExBxY (ayakla birlikte) (mm)	535 x 151 x 353	535 x 151 x 353	719 x 151 x 456	719 x 151 x 456	892 x 172 x 559	955 x 172 x 590
TV Boyutları ExBxY (ayaksız) (mm)	535 x 75 x 318	535 x 75 x 318	719 x 82 x 423	719 x 82 x 423	892 x 84 x 509	955 x 85 x 555
Ekran	24"/60 cm	24"/60 cm	32"/80 cm	32"/80 cm	40"/101 cm	43"/109 cm



	43UA5S13	50UA5S13	55UA5S13	65UA5S13	75UA5S13
Çalışma Gerilimi	100-240 V, 50-60 Hz	100-240 V, 50-60 Hz	100-240 V, 50-60 Hz	100-240 V, 50-60 Hz	100-240 V, 50-60 Hz
AC Adaptör Özellikleri (Çıkış)					
Ses (DTS HD)	no	no	no	no	no
Ses Çıkış Gücü	2 x 8	2 x 10	2 x 10	2 x 12	2 x 12
Güç Tüketimi (W)	90	100	110	160	220
Ağ Bekleme Güç Tüketimi (W)	< 0,5	< 0,5	< 0,5	< 0,5	< 0,5
Ağırlık (Kg)	6.3	8.5	11.5	16.7	24
TV Boyutları ExBxY (ayakla birlikte) (mm)	957x172x592	1111x260x692	1229x260x747	1446x293x867	1667x300x1023
TV Boyutları ExBxY (ayaksız) (mm)	957x85x556	1111x75x643	1229x77x710	1446x78x831	1667x85x955
Ekran	43"/109 cm	50"/126 cm	55"/139 cm	65"/164 cm	75"/189 cm

	43QA2S13	50QA2S13	55QA2S13	65QA2S13	75QA2S13
Çalışma Gerilimi	100-240 V, 50-60 Hz	100-240 V, 50-60 Hz	100-240 V, 50-60 Hz	100-240 V, 50-60 Hz	100-240 V, 50-60 Hz
AC Adaptör Özellikleri (Çıkış)					
Ses (DTS HD)	no	no	no	no	no
Ses Çıkış Gücü	2 x 8	2 x 10	2 x 10	2 x 10	2 x 10
Güç Tüketimi (W)	90	100	110	160	220
Ağ Bekleme Güç Tüketimi (W)	< 0,5	< 0,5	< 0,5	< 0,5	< 0,5
Ağırlık (Kg)	6.3	8.5	11.5	16.7	24
TV Boyutları ExBxY (ayakla birlikte) (mm)	957x172x592	1111x260x692	1229x260x747	1446x293x867	1667x300x1023
TV Boyutları ExBxY (ayaksız) (mm)	957x85x556	1111x75x643	1229x77x710	1446x78x831	1667x85x955
Ekran	43"/109 cm	50"/126 cm	55"/139 cm	65"/164 cm	75"/189 cm

### 13.1. Ülke Kısıtlamaları

Sadece AB ve EFTA üyesi ülkelerde iç mekan kullanımı için amaçlanmıştır.

AT BE BG CH CY CZ DE DK EE ES FI FR GR HR HU IE IS  
IT LI LT LU LV MT NL NO PL PT RO SI SK SE TR UK (NI)

### 13.2. Lisanslar

Değişikliklere tabidir. Sürekli araştırma ve geliştirme çalışmalarının sonucunda ürünlerin teknik özellikleri, tasarımı ve görünümü değişebilir.

Google, Google Play, Android TV, Chromecast built-in ve diğer markalar, Google LLC'nin ticari markalarıdır. Google Assistant belirli dillerde ve ülkelerde mevcut değildir. Hizmetlerin bulunabilirliği ülke ve dil bazında değişiklik gösterebilir. Netflix, Netflix, Inc.'in tescilli bir ticari markasıdır. Netflix yayın üyeliği gerektirir. 4K Ultra HD bulunabilirliği abonelik planınıza, İnternet hizmetinize, cihazınızın yeteneklerine ve içerik bulunabilirliğine bağlıdır. Apple TV, Apple Inc.'in ABD ve diğer ülkelerde ve bölgelerde tescilli bir ticari markasıdır.

Wi-Fi, Wi-Fi Alliance®'in tescilli bir ticari markasıdır. HDMI ve HDMI High-Definition Multimedia Interface terimleri ve HDMI logosu, HDMI Licensing Administrator, Inc. tarafından Amerika Birleşik Devletleri ve diğer ülkelerde tescilli ticari markalar veya ticari markalardır.

Dolby, Dolby Vision, Dolby Atmos, Dolby Audio ve çift-D sembolü, Dolby Laboratories Licensing Corporation'ın ticari markalarıdır. Dolby Laboratories'den lisanslı olarak üretilmiştir. Gizli yayımlanmamış eserler. Tüm hakları saklıdır. Telif Hakkı © 1992–2024 Dolby Laboratories.

Formun Üstü

Tüm ürün isimleri, ilgili sahiplerinin ticari markaları veya tescilli ticari markalarıdır.

© THOMSON ve THOMSON logosu, StreamView GmbH tarafından lisans altında kullanılan ticari markalardır. Adres: Franz-Josefs-Kai 1, 1010 Viyana, Avusturya. Daha fazla bilgi için [www.thomson-brand.com](http://www.thomson-brand.com) adresine başvurun.