

THOMSON

Thomson Go Plus

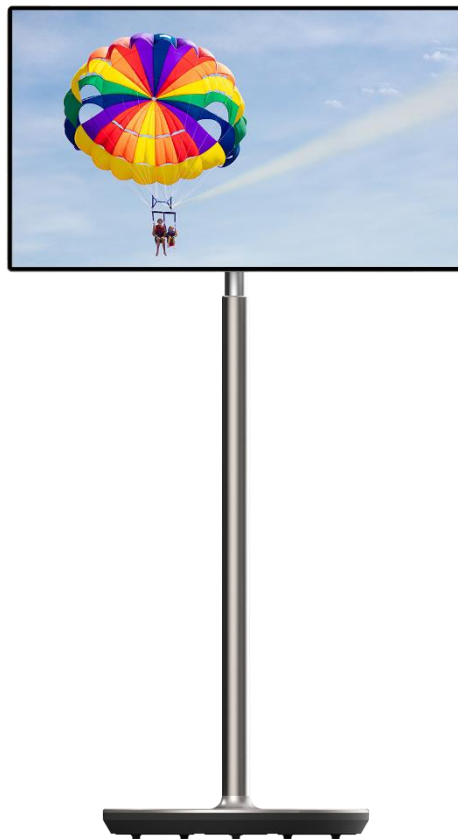

tv.mythomson.com



[tv.mythomson.com/
en/Support/FAQs/](https://tv.mythomson.com/en/Support/FAQs/)

IMPORTANT

Vă rugăm să citiți cu atenție acest manual înainte de a instala și utiliza acest dispozitiv.

Păstrați acest manual la îndemână pentru referințe ulterioare.

Imaginile prezentate în acest manual de utilizare sunt doar diagrame schematice.

Cuprins

1	Informații privind siguranța.....	5
1.1	Marcaje pe produs.....	6
1.2	Avertisment.....	6
2	Instrucțiuni de instalare pentru Lifter și Smart Display.....	7
2.1	Asamblarea ascensorului.....	7
2.2	Montarea ecranului de afișare.....	8
2.3	Dezasamblarea dispozitivului de ridicare.....	9
2.4	Reglarea unghiului și a înălțimii.....	9
3	Butoane de operare și conexiuni.....	11
3.1	Conexiuni.....	11
3.2	Funcțiile butoanelor.....	12
3.2.1	Butoane de control TV.....	12
3.2.2	Conexiunea la sursa de alimentare și butonul de pornire/oprire de pe suportul TV	12
3.3	Utilizarea bateriei interne.....	13
4	Configurare inițială.....	14
4.1	Selectați țara dvs.....	14
4.2	Setări de vedere.....	15
4.3	Conexiune Wi-Fi.....	16
4.4	Copierea aplicațiilor și a datelor.....	17
4.5	Creează utilizator.....	17
4.6	Datele de identificare ale contului Google.....	18
4.7	Termeni de serviciu și politică de confidențialitate.....	18
4.8	Servicii Google.....	19
4.9	Crearea PIN-ului.....	20
4.10	Activați "Hey Google" pentru Google Assistant.....	21
4.11	Adăugați un card la Google Play.....	22
4.12	Setări suplimentare.....	22

4.13	Asocierea telecomenzii.....	23
5	Telecomandă și ecran tactil.....	24
5.1	Asocierea telecomenzii Bluetooth.....	24
6	Funcționare cu ecran tactil.....	26
7	Ecran de pornire.....	28
8	Setări	31
8.1	Rețea și internet	31
8.2	Dispozitive conectate.....	32
8.3	Aplicații.....	33
8.4	Notificări.....	33
8.5	Baterie.....	34
8.6	Depozitare.....	35
8.7	Sunet	35
8.8	Afișaj.....	36
8.9	Wallpaper.....	37
8.10	Accesibilitate.....	37
8.11	Securitate.....	39
8.12	Confidențialitate.....	39
8.13	Locație.....	40
8.14	Siguranță și urgență	41
8.15	Parole și conturi.....	42
8.16	Bunăstarea digitală și controlul parental.....	42
8.17	Servicii Google.....	43
8.18	Sistemul.....	44
8.18.1	Limbă și intrare.....	44
8.18.2	Gesturi.....	45
8.18.3	Data și ora	45
8.18.4	Backup	46
8.18.5	Actualizarea sistemului.....	46
8.18.6	Utilizatori multipli.....	46
8.18.7	Opțiuni de resetare	47
8.18.8	Despre.....	47

9	Rezolvarea problemelor.....	48
10	Specificații tehnice	49
10.1	Restricții.....	49
10.2	Licențe.....	49

1 Informații privind siguranța



În condiții meteorologice extreme (furtuni, fulgere) și perioade lungi de inactivitate (plecarea în vacanță) deconectați ecranul de la rețea.

Ștecherul de rețea este utilizat pentru a deconecta bateria de la rețeaua electrică și, prin urmare, trebuie să rămână ușor operabil. Dacă bateria nu este deconectată electric de la rețeaua electrică, dispozitivul va consuma în continuare energie pentru toate situațiile, chiar dacă televizorul este în modul standby sau oprit.

Notă: Urmați instrucțiunile de pe ecran pentru operarea funcțiilor aferente.

Important: Vă rugăm să citiți integral aceste instrucțiuni înainte de a instala sau de a utiliza dispozitivul.

AVERTISMENT

Acest dispozitiv este destinat utilizării de către persoane (inclusiv copii) care au capacitatea/experiența de a utiliza un astfel de dispozitiv nesupravegheat, cu excepția cazului în care au fost supravegheate sau instruite cu privire la utilizarea dispozitivului de către o persoană responsabilă de siguranța lor.

- Utilizați Thomson Go Plus la o altitudine mai mică de 2000 de metri deasupra nivelului mării, în locuri uscate și în regiuni cu climă moderată sau tropicală.
- Thomson Go Plus este destinat uzului casnic și uzului general similar, dar poate fi utilizat și în locuri publice.
- Ventilația nu trebuie împiedicată prin acoperirea sau blocarea orificiilor de ventilație cu articole, cum ar fi ziare, fețe de masă, perdele etc.
- Ștecherul cablului de alimentare trebuie să fie ușor accesibil. Nu așezați niciun obiect pe cablul de alimentare. Un cablu de alimentare/bușon deteriorat poate provoca incendii sau vă poate provoca un șoc electric. Manipulați cablul de alimentare de fișă, nu scoateți bateria din priză trăgând de cablul de alimentare. Nu atingeți niciodată cablul de alimentare/ștecherul cu mâinile ude, deoarece acest lucru poate provoca un scurtcircuit sau un șoc electric. Nu faceți niciodată un nod în cablul de alimentare și nu îl legați cu alte cabluri. Atunci când este deteriorat, acesta trebuie înlocuit, acest lucru trebuie făcut numai de personal calificat.
- Nu expuneți Thomson Go Plus la picurarea sau stropirea cu lichide și nu așezați obiecte pline cu lichide, cum ar fi vase, căni etc. pe sau deasupra Thomson Go Plus și a bateriei sale (de exemplu, pe rafturi deasupra unității).
- Nu expuneți Thomson Go Plus la lumina directă a soarelui și nu așezați flăcări deschise, cum ar fi lumânări aprinse, pe partea superioară sau în apropierea ecranului inteligent.
- Nu amplasați nicio sursă de căldură, cum ar fi încălzitoare electrice, radiatoare etc. în apropierea Thomson Go Plus.
- Nu așezați Smart Display-ul pe suprafețe înclinate.
- Pentru a evita pericolul de sufocare, țineți pungile de plastic departe de bebeluși, copii și animale domestice.
- Atașați cu atenție suportul la televizor. Dacă suportul este prevăzut cu șuruburi, strângeți

- bine șuruburile pentru a preveni înclinarea televizorului. Nu strângeți prea tare șuruburile.
- Nu aruncați bateriile în foc sau cu materiale periculoase sau inflamabile.
 - Nu utilizați agenți de curățare de uz casnic pentru a curăța televizorul. În schimb, curățați ecranul cu o cârpă moale și uscată. Înainte de curățare, scoateți aparatul din priză pentru siguranță.

AVERTISMENT

- Bateriile nu trebuie să fie expuse la căldură excesivă, cum ar fi soarele, focul sau altele asemenea.
- Presiunea sonoră excesivă de la căști sau căști poate cauza pierderea auzului.

AVERTIZARE BATERIE

Acest produs conține o baterie internă litiu-ion. Utilizați numai adaptorul de alimentare furnizat. Manipulați cu grijă pentru a evita scurgeri, incendii sau explozii. Urmați instrucțiunile corespunzătoare de eliminare și încărcare a bateriilor pentru a preveni rănirea sau deteriorarea acestora.

DESPRE TOATE - NU lăsați pe nimeni, în special copiii, să împingă sau să lovească ecranul, să împingă nimic în găurile, fantele sau orice alte deschideri din carcasă.

1.1 Marcaje pe produs

Următoarele simboluri sunt utilizate pe produs ca marcaj pentru restricții și precauții și instrucțiuni de siguranță. Fiecare explicație trebuie luată în considerare în cazul în care produsul poartă numai marcajul aferent. Notați astfel de informații din motive de securitate.



Echipament de clasa II: Acest aparat este proiectat astfel încât să nu necesite o conexiune de siguranță la împământarea electrică.



Acest marcaj indică faptul că acest produs nu trebuie eliminat împreună cu alte deșuri menajere în întreaga UE. Vă rugăm să îl reciclați în mod responsabil pentru a promova reutilizarea durabilă a resurselor materiale. Pentru a returna dispozitivul utilizat, vă rugăm să utilizați sistemele de returnare și colectare sau să contactați comerciantul cu amănuntul de la care a fost achiziționat produsul.

1.2 Avertisment

Nu ingerați bateria. Dacă credeți că bateriile ar fi putut fi înghițite sau introduse în orice parte a corpului, solicitați imediat asistență medicală.

Țineți bateriile noi și folosite departe de copii. Dacă compartimentul bateriei nu se închide bine, nu mai utilizați produsul și țineți-l departe de copii

Thomson Go Plus poate cădea, provocând vătămări corporale grave sau deces. Multe răniri, în special la copii, pot fi evitate prin luarea unor precauții simple, cum ar fi:

- Utilizați ÎNTOTDEAUNA metoda de montare recomandată de producătorul ecranului inteligent.
- Întotdeauna direcționați firele și cablurile conectate la dispozitivul dvs. astfel încât acestea să nu poată fi împiedicate, trase sau apucate.
- Nu așezați NICIODATĂ Thomson Go Plus într-un loc instabil.
- Nu așezați NICIODATĂ obiecte care ar putea tenta copiii să se cațere, cum ar fi jucării și telecomenzi, pe partea de sus a ecranului inteligent.
- Nu lăsați NICIODATĂ copiii nesupravegheați în jurul dispozitivului. Copiii pot încerca să împingă, să se cațere sau să mute suportul, ceea ce ar putea duce la răsturnare, rănire sau deteriorare.

Dacă Smart Display-ul existent va fi păstrat și relocalat, trebuie aplicate aceleași considerente ca cele de mai sus.

Aparatele conectate la împământarea de protecție a instalației clădirii prin racordul la rețea sau prin alte aparate conectate la împământarea de protecție - și la un sistem de distribuție de televiziune care utilizează cablu coaxial, pot, în anumite circumstanțe, să creeze un risc de incendiu. Prin urmare, conexiunea la un sistem de distribuție Thomson Go Plus trebuie să fie asigurată printr-un dispozitiv care asigură izolarea electrică sub o anumită gamă de frecvențe (izolator galvanic).

2 Instrucțiuni de instalare pentru Lifter și Smart Display

2.1 Asamblarea ascensorului

1. Scoateți primul strat din ambalaj și puneți-l lângă cutie.
2. Scoateți bateria / baza și ridicătorul.

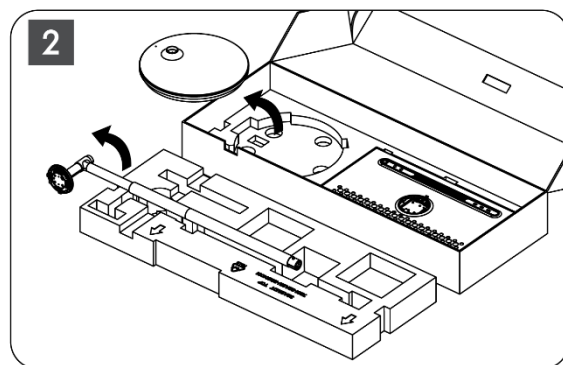
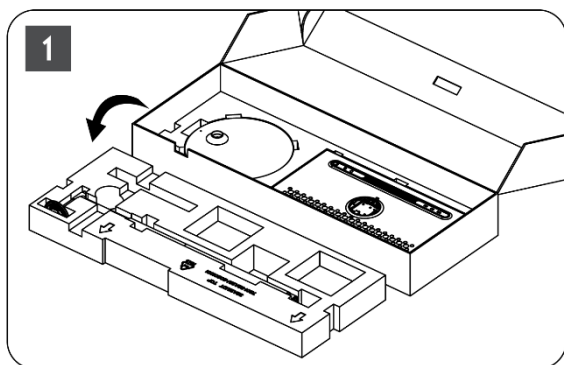

3. Puneți ambele straturi înapoi în ambalaj. Asigurați-vă că primul strat este din nou deasupra.
4. Introduceți baza suportului cu roțile în fanta prevăzută în primul strat al ambalajului.

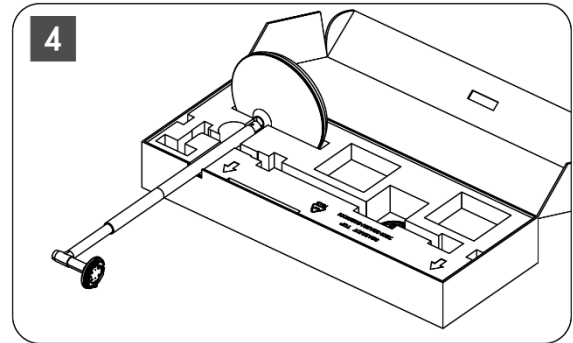
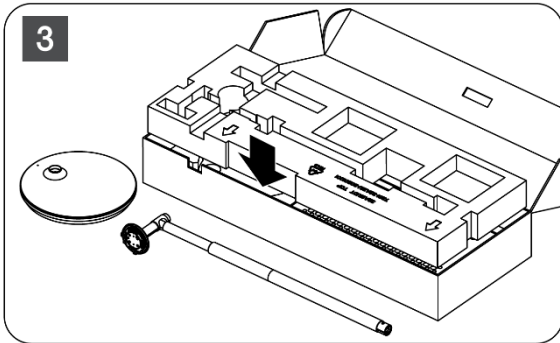

5. Instalați dispozitivul de ridicare pe bază prin alinierea acestuia cu poziția fantei.
6. Introduceți șuruburile în fanta pentru șuruburi și strângeți șuruburile.

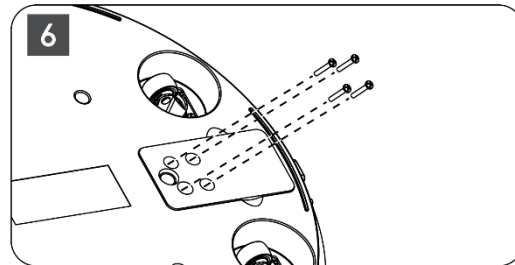
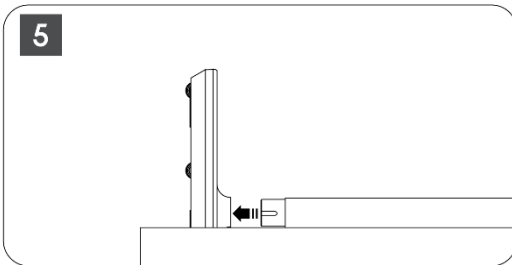

2.2 Montarea ecranului de afișare

7. Înclinați ecranul în sus, îndreptați-l spre tija de susținere și instalați-l.
8. Rotiți ecranul cu 90°, apoi înfășurați cablul de alimentare în jurul tije de ridicare în sensul acelor de ceasornic, fixați cablul de alimentare în catarama 1, apoi introduceți fișa cablului de alimentare și, în final, aranjați cablul de alimentare și fixați-l în catarama 2.

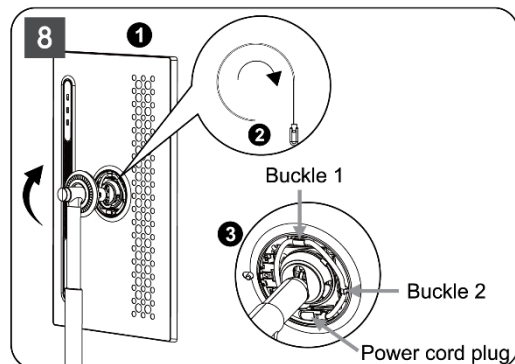
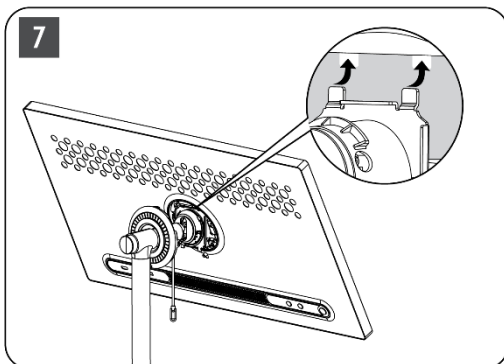

9. Orientați săgeata de pe banda decorativă în formă de inel către săgeata din partea interioară din plastic, apăsați patru clicuri pentru asamblare. Reglați unghiul ecranului de afișare după cum este necesar.

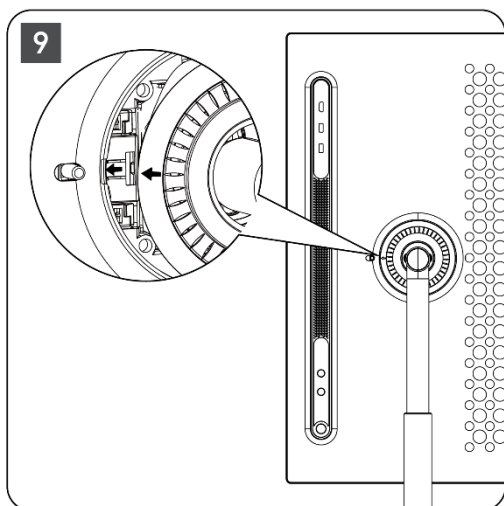

2.3 Dezasamblarea dispozitivului de ridicare

Pentru a deconecta ecranul de la dispozitivul de ridicare, scoateți inelul de acoperire, deconectați cablul de alimentare și apăsați butonul de eliberare rapidă de pe partea din spate a dispozitivului. Apoi puteți scoate ecranul din dispozitivul de ridicare.

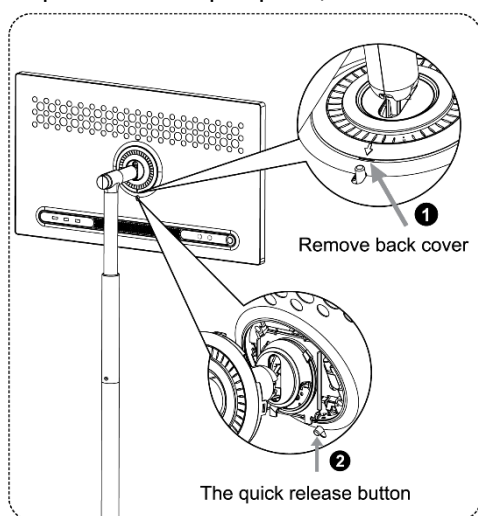

2.4 Reglarea unghiului și a înălțimii

Puteți regla înălțimea și unghiul de vizualizare ale ecranului inteligent pentru a asigura o experiență de vizualizare confortabilă.

Notă: Unele aplicații disponibile pe Thomson Go Plus nu acceptă afișarea verticală. Vă rugăm să consultați descrierile acestora pentru a afla mai multe.

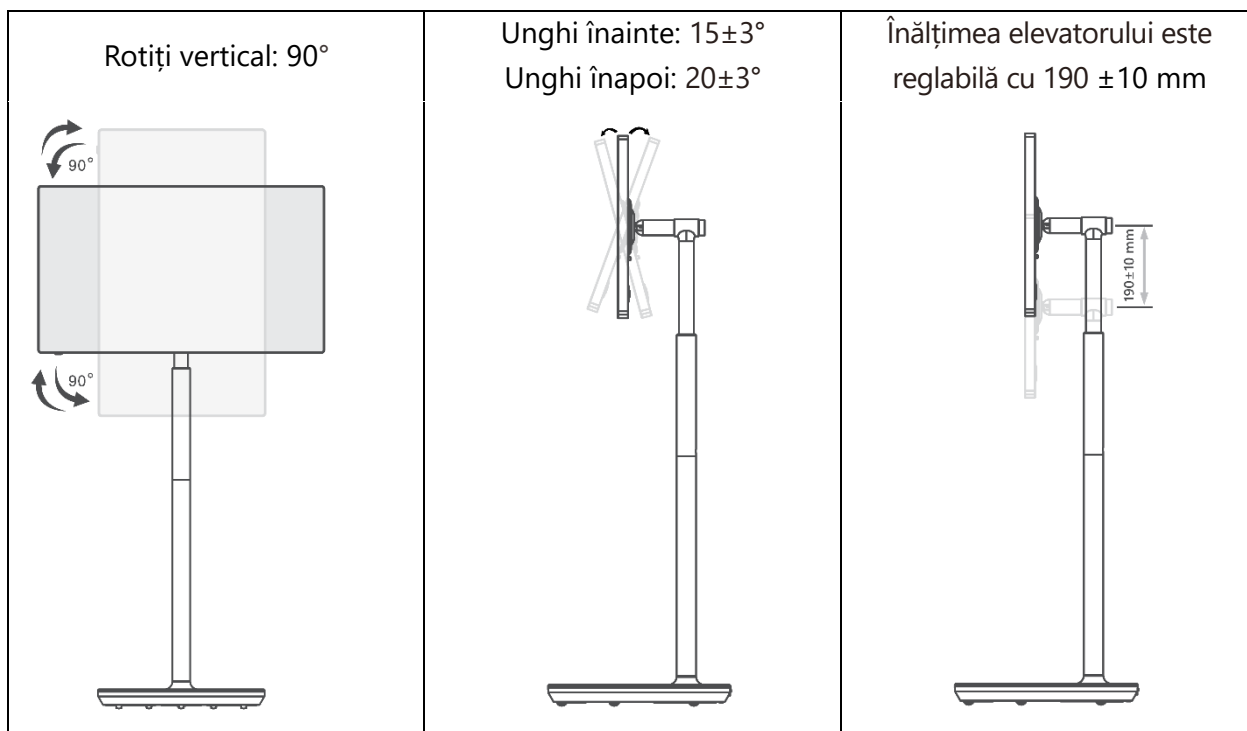

Atenție:

- Înainte de a regla înălțimea și unghiul ecranului inteligent, asigurați-vă că există suficient spațiu fără obstacole pentru ajustări.
- Nu rotiți Thomson Go Plus la un unghi peste limită sau peste intervalul maxim de înălțime reglabil.
- Nu vă lăsați mâinile sau degetele blocate în suport sau în zona de reglare a înălțimii.

3 Butoane de operare și conexiuni

3.1 Conexiuni

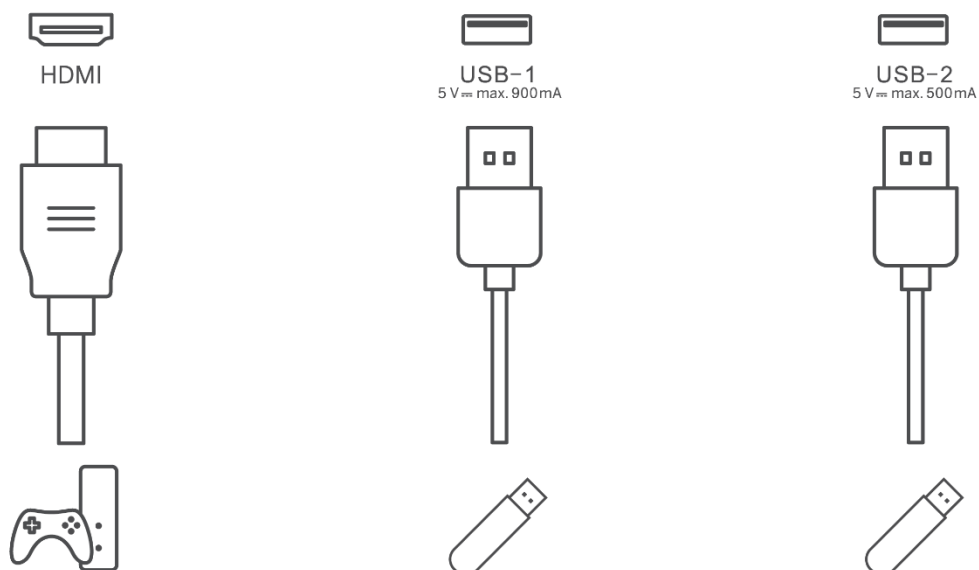

Notă: Echipamentul periferic și cablurile descrise în acest manual trebuie achiziționate separat.

Atenție: Conectați mai întâi cablul de alimentare în dispozitiv, apoi introduceți adaptorul de alimentare în priza de perete.

3.2 Funcțiile butoanelor

3.2.1 Butoane de control TV

Pornit/Oprit: Porniți sau opriți dispozitivul

- ⏻ Buton de alimentare:
 - În modul de așteptare/oprire ecran, apăsați butonul ⏻ pentru a porni Smart Display.
 - În timpul funcționării normale a dispozitivului, apăsați butonul ⏻ pentru a intra în starea de ecran oprit.
 - Apăsați și mențineți apăsat butonul ⏻ pentru a activa Google Assistant/Gemini.
 - Din meniul derulant de pe ecran sau din meniul Toate aplicațiile, selectați Setări (pictogramă) > Sistem > Gesturi > Apăsați și țineți apăsat butonul de alimentare, apoi faceți clic pe "Meniu alimentare" sau "Asistent digital" pentru a seta funcțiile butonului Apăsați și țineți apăsat butonul de alimentare după cum este necesar.
 - Rețineți că dispozitivul în sine nu are un microfon încorporat.

⊕ VOL+: Creșteți volumul.

⊖ VOL-: Reduceți volumul.

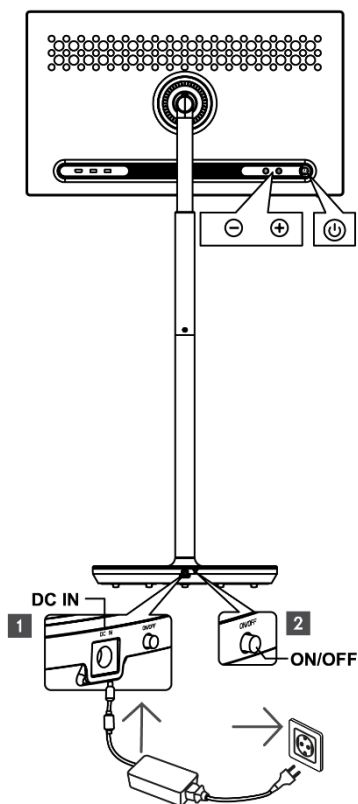

3.2.2 Conexiunea la sursa de alimentare și butonul de pornire/oprire de pe suportul TV

Sursă de alimentare

Conectați fișa de la adaptorul de alimentare la conectorul corespunzător de pe suportul TV pentru a stabili o conexiune la sursa de alimentare. Odată conectat, vă puteți bucura de vizionarea televizorului în timp ce bateria încorporată în suport se încarcă. Bateria va continua să se încarce chiar și atunci când televizorul este în modul de așteptare.

Pornire / oprire Întrerupător principal

Pentru a porni sau opri televizorul, apăsați comutatorul principal de alimentare. Atunci când televizorul este oprit prin intermediul întrerupătorului principal, acesta nu va răspunde la butoanele de control de pe televizor sau la comenzile telecomenzii.

3.3 Utilizarea bateriei interne

Baza standului Thomson Go Plus conține o baterie internă care poate alimenta produsul timp de până la 4 ore atunci când Thomson Go Plus nu este conectat la sursa de alimentare. Indicatorul luminos al bateriei are trei culori diferite (verde, galben și roșu), care se modifică odată cu capacitatea rămasă a bateriei.

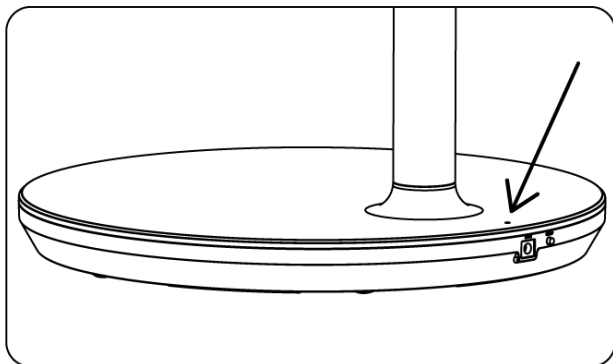

Indicator baterie:

Când televizorul este conectat la sursa de alimentare:

- Lumina verde clipește: Bateria este complet încărcată

Când televizorul nu este conectat la sursa de alimentare (funcționare cu baterie):

- Lumină verde: Capacitatea bateriei este adecvată.
- Lumină galbenă: Capacitatea bateriei este moderată.
- Lumină roșie: Capacitatea bateriei este scăzută

Notă

- Este nevoie de aproximativ 4 ore pentru încărcarea completă a bateriei atunci când Smart Display este oprit.
- Capacitatea bateriei scade în funcție de timpul de funcționare. Acest lucru înseamnă că capacitatea bateriei scade ușor după utilizarea prelungită a televizorului, adică după luni sau ani, care este, de asemenea, funcționarea așteptată a bateriei.
- Capacitatea rămasă a bateriei va scădea și în modul de așteptare.
- Timpul maxim de funcționare după o încărcare completă este de aproximativ 3 ore.
- Durata de funcționare a televizorului în modul baterie poate varia în funcție de dispozitivele conectate, temperatura de funcționare și setările utilizatorului. Prin urmare, timpul de funcționare real poate diferi de timpul de funcționare specificat.

4 Configurare inițială

Pentru prima configurare inițială, asistentul de configurare de pe ecran vă va ghida prin configurarea ecranului Smart Display.

Vă rugăm să urmați instrucțiunile de pe ecran pentru a configura Thomson Go Plus. Utilizați funcția touchscreen a ecranului pentru a selecta și configura opțiunile disponibile.

4.1 Selectați țara dvs.

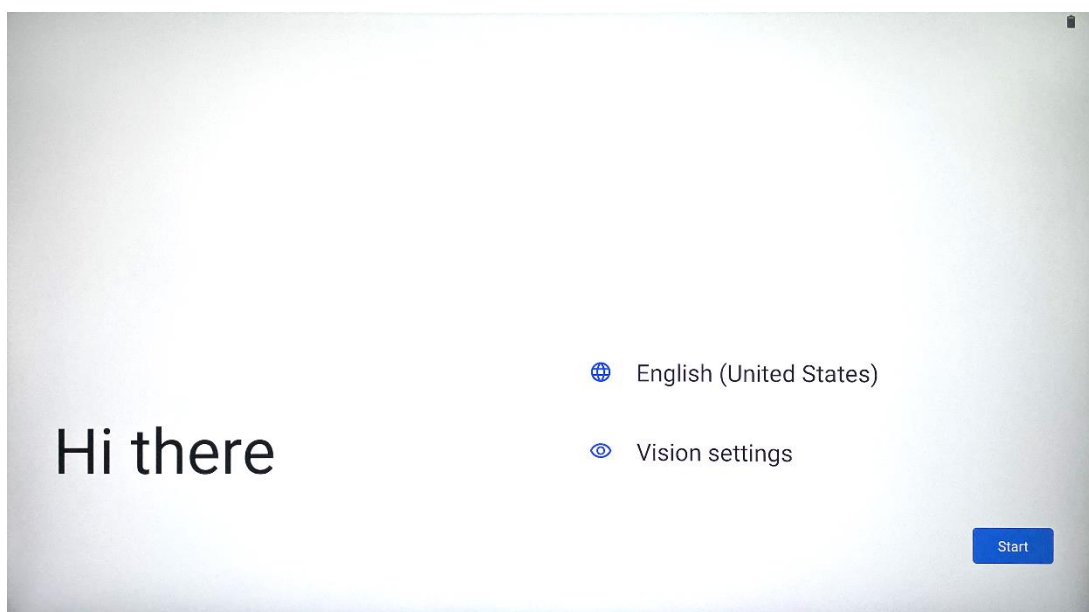

În mod implicit, Thomson Go Plus este setat la limba de interfață engleză. Aceasta poate fi schimbată în orice limbă disponibilă atingând limba engleză. Vă rugăm să selectați limba preferată din listă.

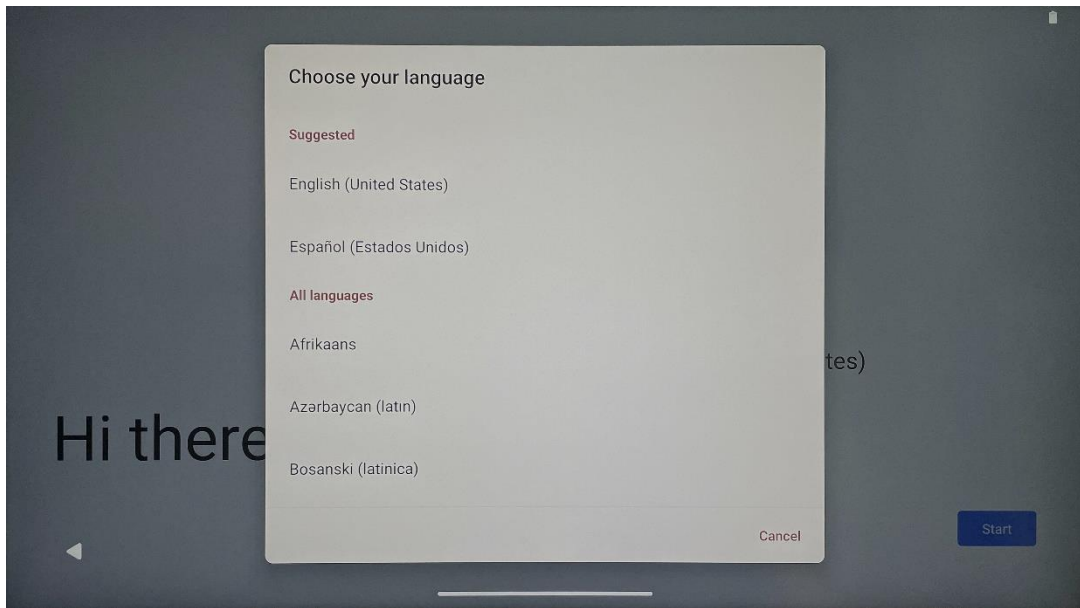

4.2 Setări de vedere

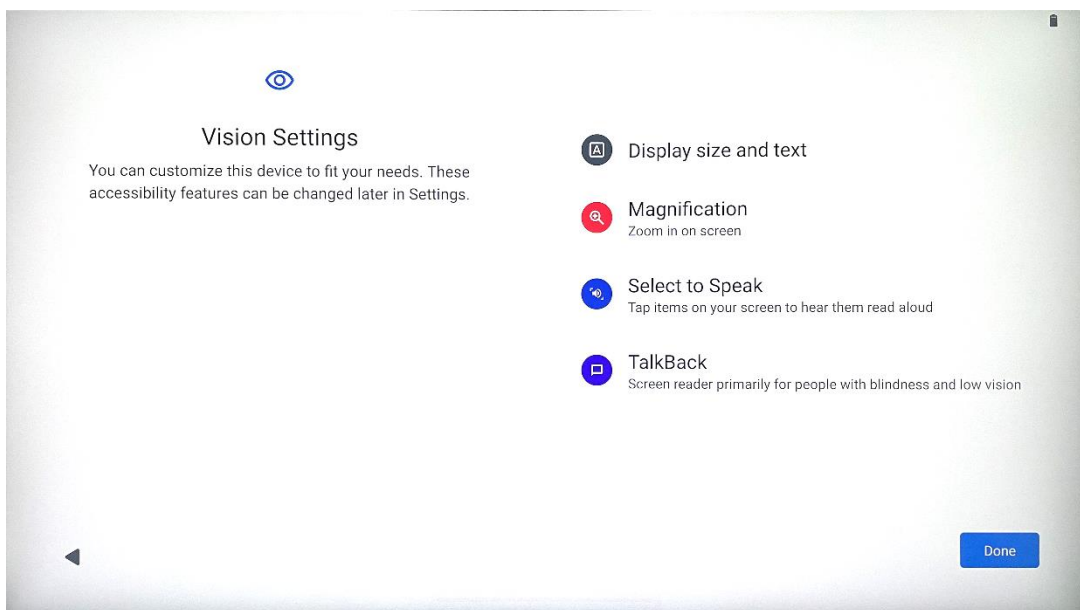

Puteți ajusta setările Thomson Go Plus în funcție de preferințele dvs. Aceste caracteristici de accesibilitate pot fi modificate ulterior în Setări.

- **Afișați dimensiunea și textul:** Reglați dimensiunea fontului.
- **Mărire:** Activați funcția de mărire în/din.
- **Selectați pentru a vorbi:** Atunci când atingeți un element de pe ecran, Smart Display va citi cu voce tare elementul selectat.
- **TalkBack:** Cel mai potrivit pentru persoanele cu orbire și vedere slabă. Thomson Go Plus va oferi feedback oral, astfel încât dispozitivul să poată fi utilizat fără a privi ecranul.

După selectarea limbii și configurarea funcțiilor de accesibilitate, dacă este necesar, continuați atingând Start.

4.3 Conexiune Wi-Fi

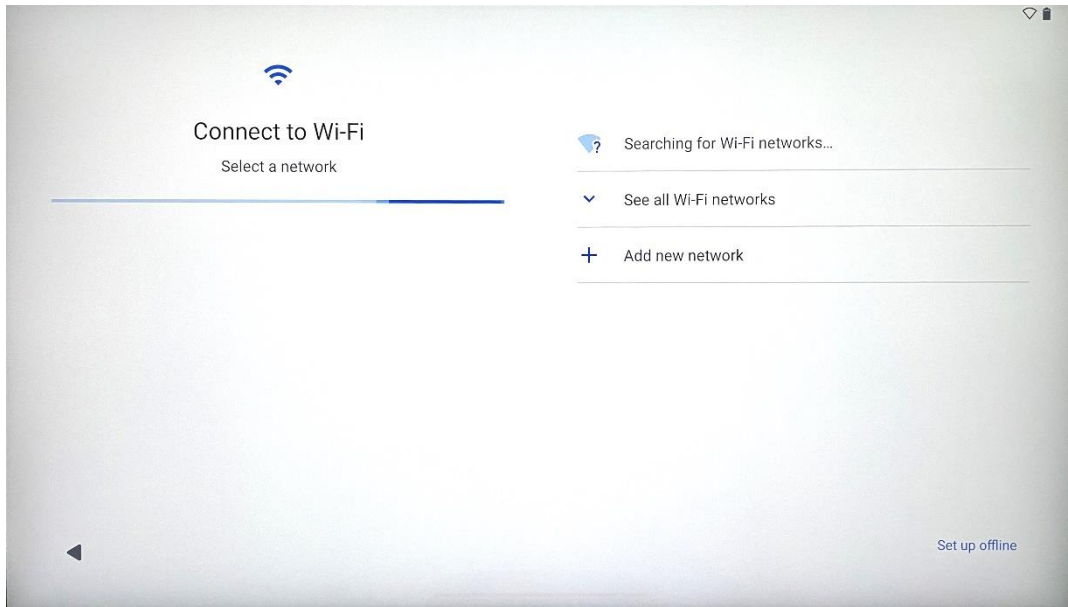

Selectați o rețea Wi-Fi disponibilă sau adăugați una manual. Puteți configura dispozitivul offline, cu toate acestea, este recomandat să conectați Thomson Go Plus la rețeaua Wi-Fi pentru o experiență mai bună și cele mai recente funcții de la Google.

Când rețeaua este selectată, introduceți o parolă și apăsați Conectare.

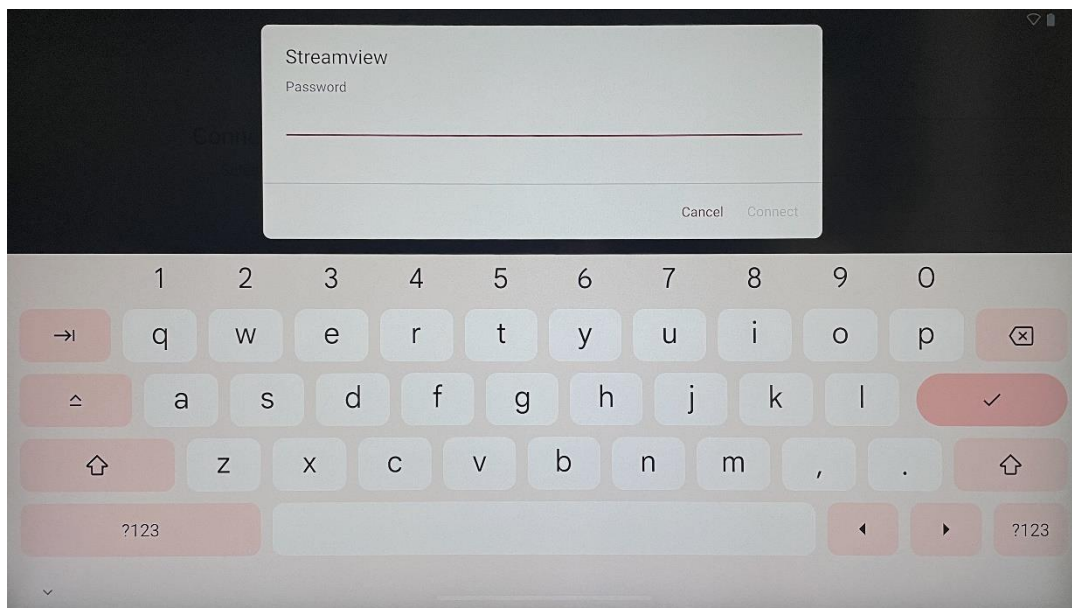

4.4 Copierea aplicațiilor și a datelor

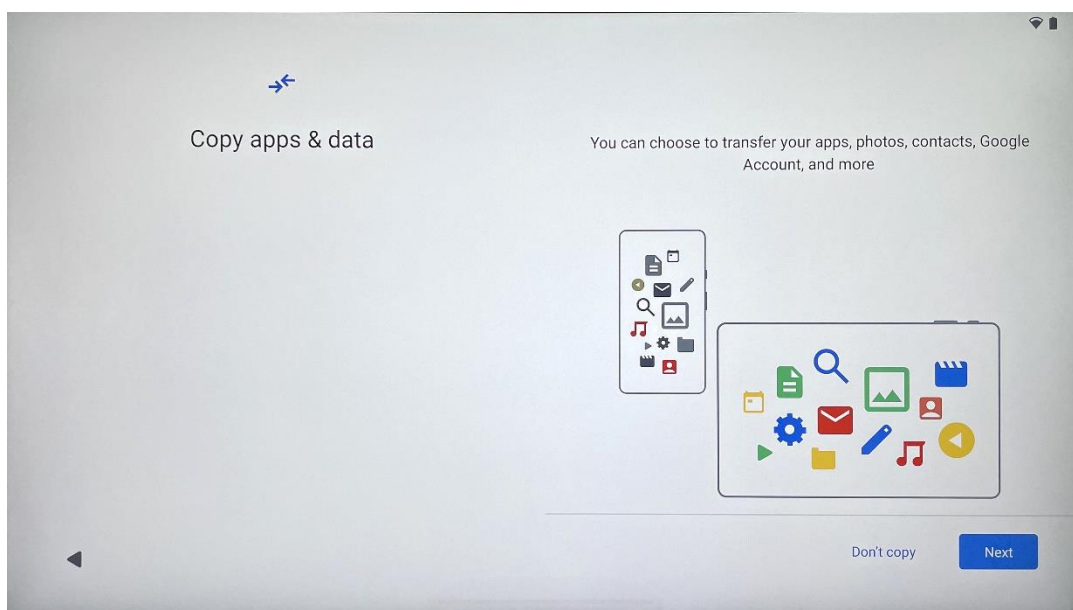

Puteți alege să vă transferați aplicațiile, fotografiile, contactele, contul Google și alte informații de pe dispozitivul anterior sau actual. Atingeți Următorul și continuați conform asistentului de configurare de pe ecran. Procesul de transfer poate diferi și depinde de alt dispozitiv de pe care doriți să transferați datele.

4.5 Creează utilizator

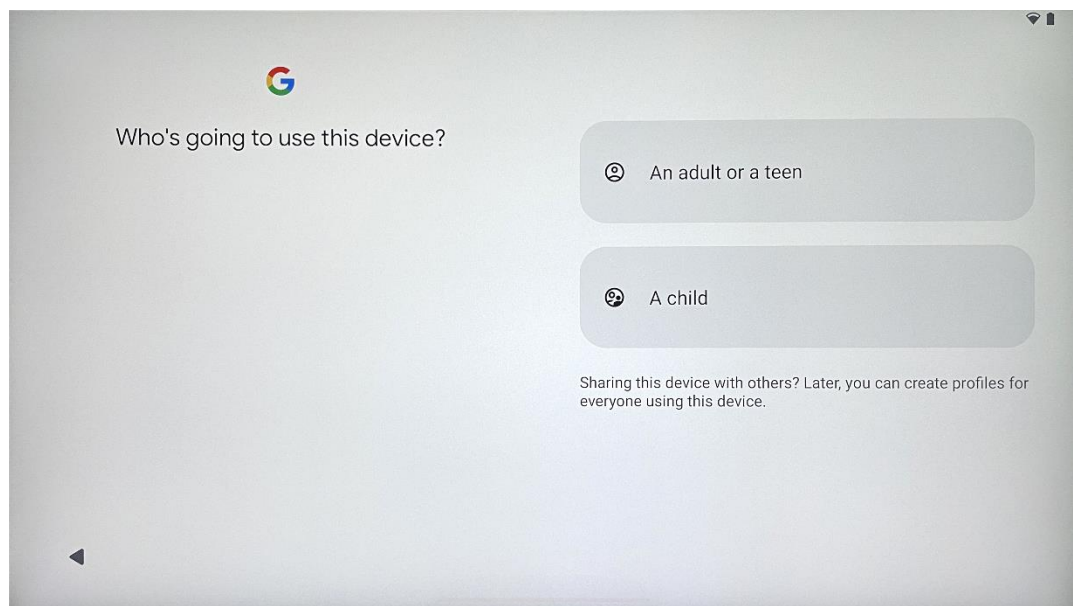

Vă rugăm să creați sau să conectați un cont Google existent la Thomson Go Plus. Dacă copilul dvs. este un utilizator principal al Smart Display, vi se va solicita fie să creați un cont nou, fie să conectați unul existent.

Vă rugăm să rețineți că crearea sau conectarea contului Google al unui copil va necesita un cont Google existent al părintelui, iar contul copilului va fi conectat la Google Family Link.

4.6 Datele de identificare ale contului Google

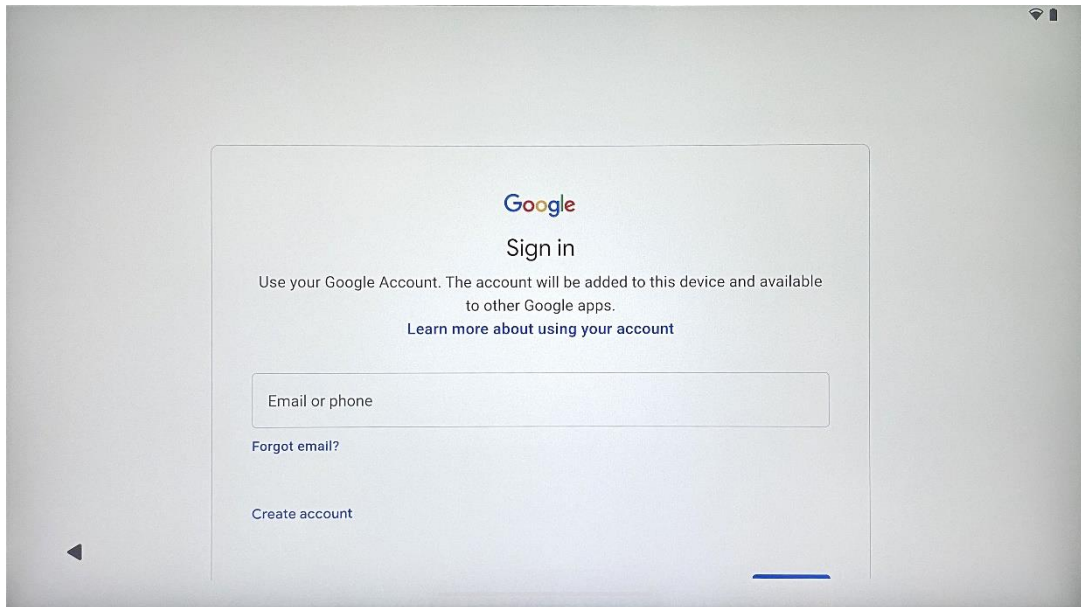

Utilizați telecomanda pentru a introduce datele de conectare și parola contului Google sau pentru a crea una nouă.

4.7 Termeni de serviciu și politică de confidențialitate

Citiți și revizuiți Termenii de serviciu și Politică de confidențialitate Google. Continuând, acceptați termenii Google pentru îmbunătățirea experienței produsului. Selectați "Sunt de acord" pentru a continua.

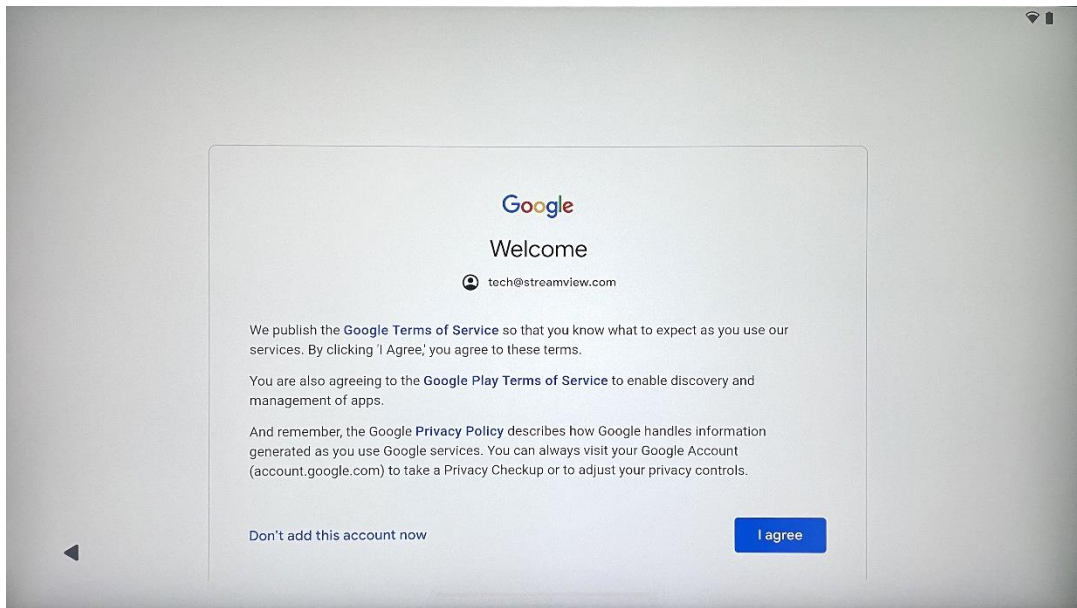

4.8 Servicii Google

Selectați "Accept" pentru a confirma dacă doriți ca locația dvs. să fie identificată pe Thomson Go Plus și sunteți de acord să trimiteți automat informații de diagnosticare către Google pentru a vă îmbunătăți experiența Google.

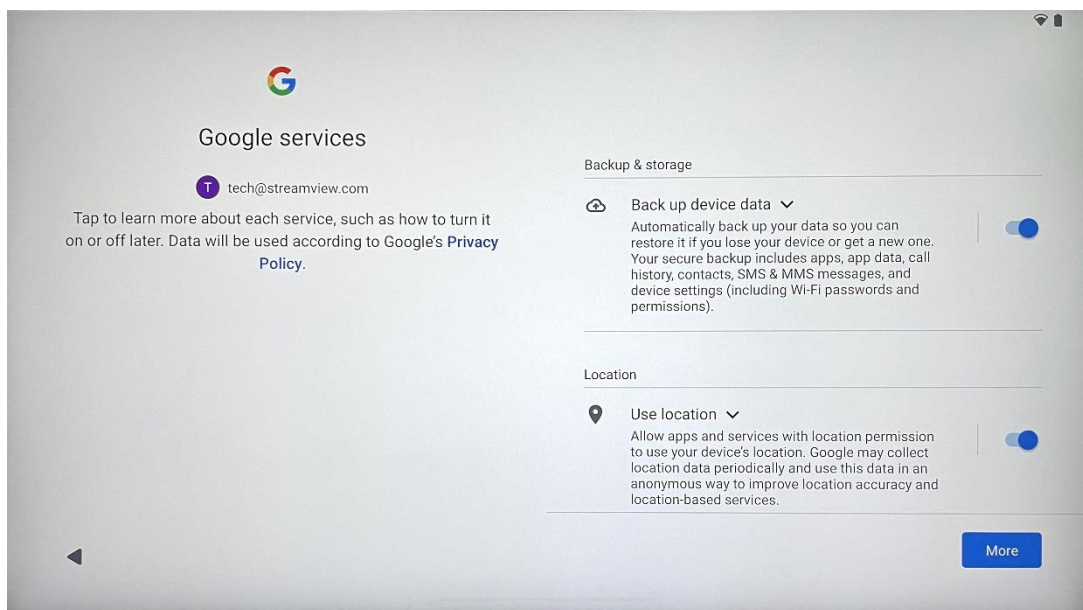

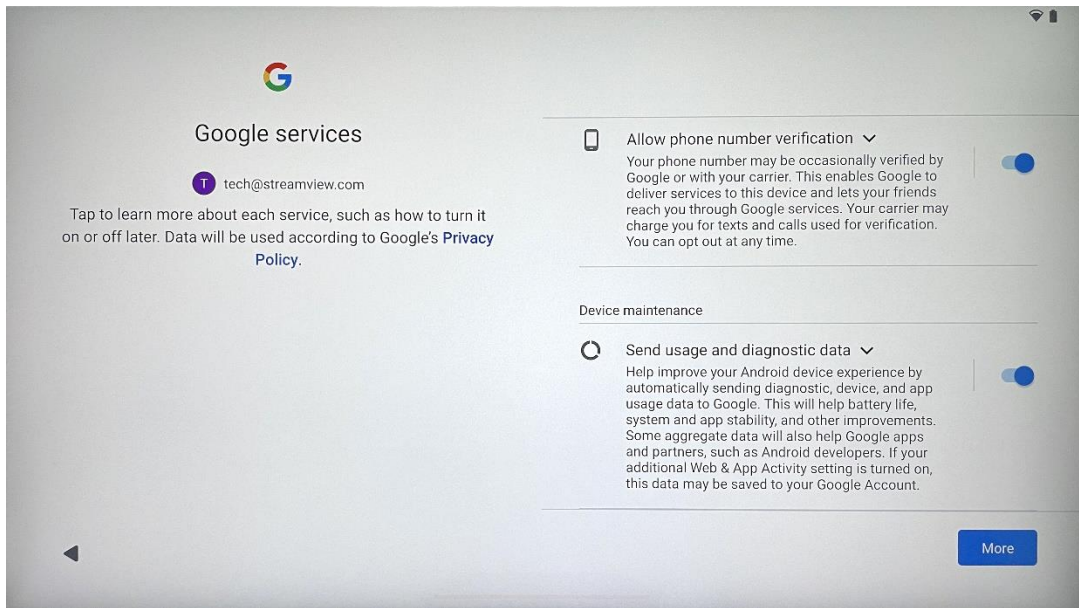

4.9 Crearea PIN-ului

Acest cod PIN (număr personal de identificare) este o parolă numerică utilizată pentru a autentifica accesul la dispozitiv, la anumite funcții sau pentru a proteja datele aplicației sau ale contului.

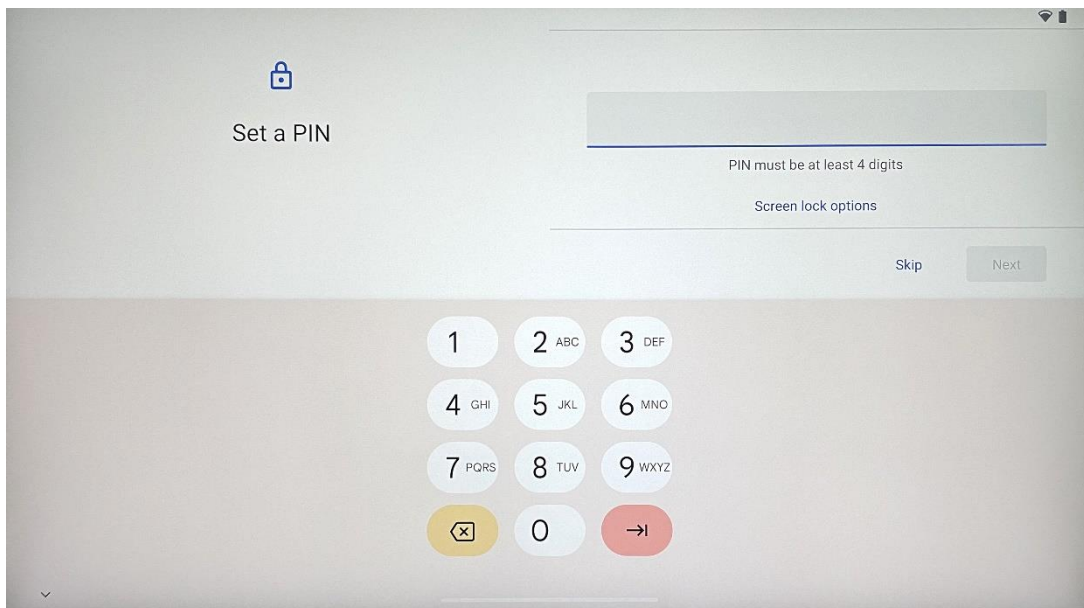

4.10 Activați "Hey Google" pentru Google Assistant

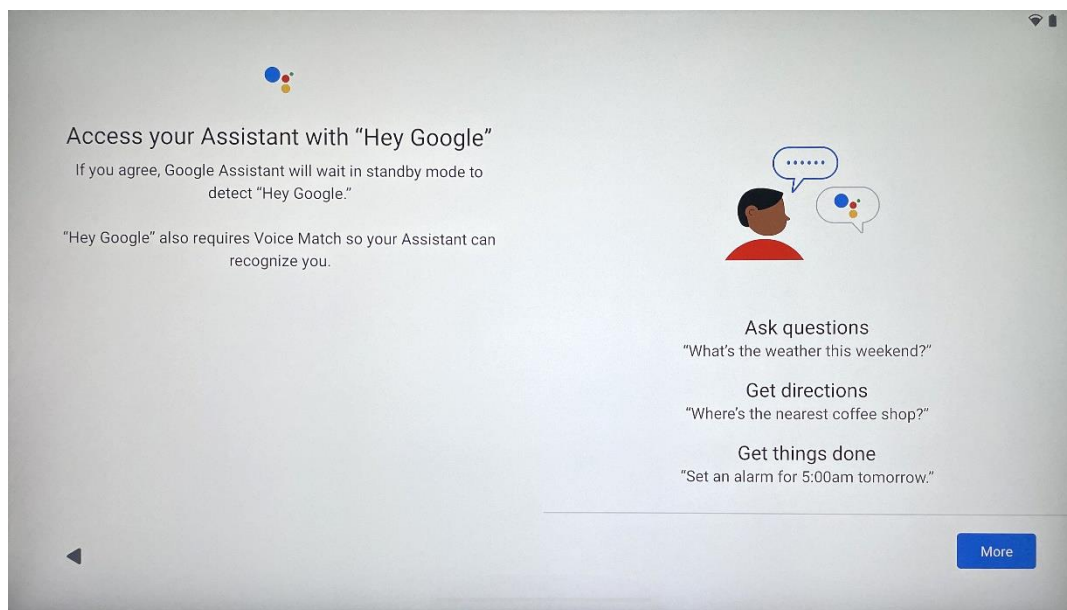

Spunând pur și simplu "Hei Google", asistentul Google se va trezi din modul de așteptare și va răspunde la solicitarea dvs.

Veți primi o solicitare de predare a Asistentului Google, dacă nu ați făcut-o încă. Potrivirea vocii permite Asistentului să vă identifice și să vă recunoască vocea printre altele. Urmați instrucțiunile de pe ecran pentru a forma un model de voce unic.

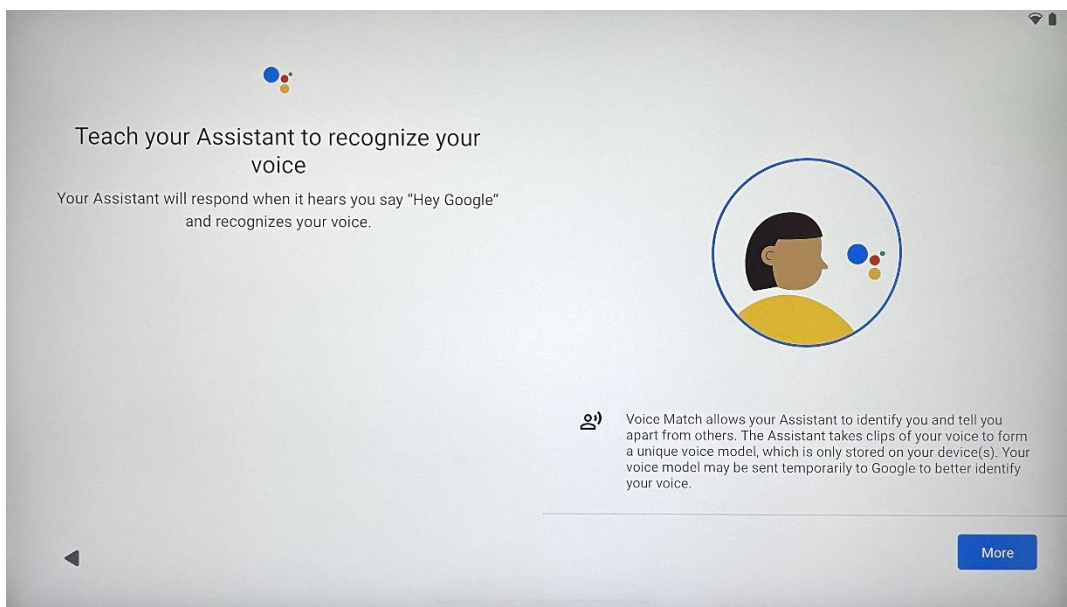

4.11 Adăugați un card la Google Pay

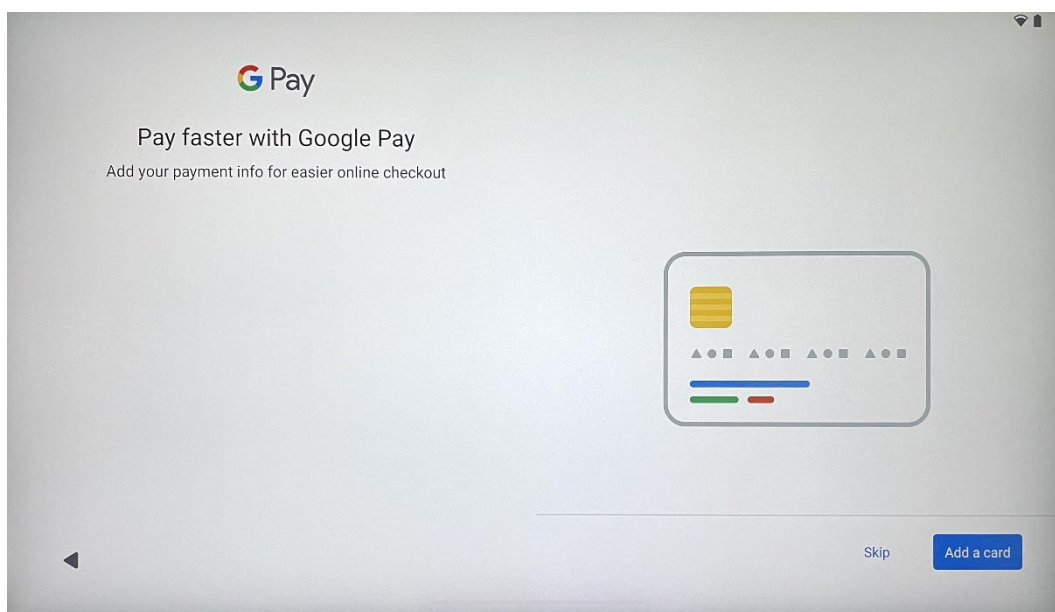

Adăugați cardul dvs. bancar la Google Pay pentru a putea plăti rapid și sigur pentru aplicații, servicii și produse disponibile în magazinul Google Play sau în alte aplicații.

4.12 Setări suplimentare

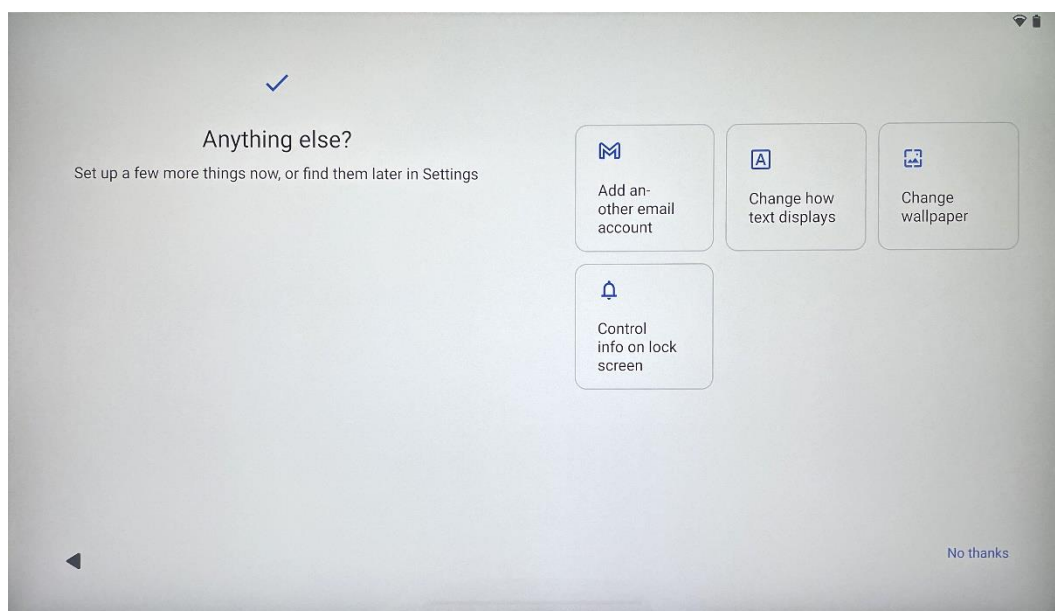

Puteți configura setări suplimentare pentru Thomson Go Plus, cum ar fi adăugarea de conturi Google suplimentare, modificarea aspectului fonturilor, schimbarea imaginilor de fundal și editarea informațiilor care trebuie afișate pe ecranul de blocare.

Puteți modifica aceste setări ulterior în meniul de setări.

4.13 Asocierea telecomenzii

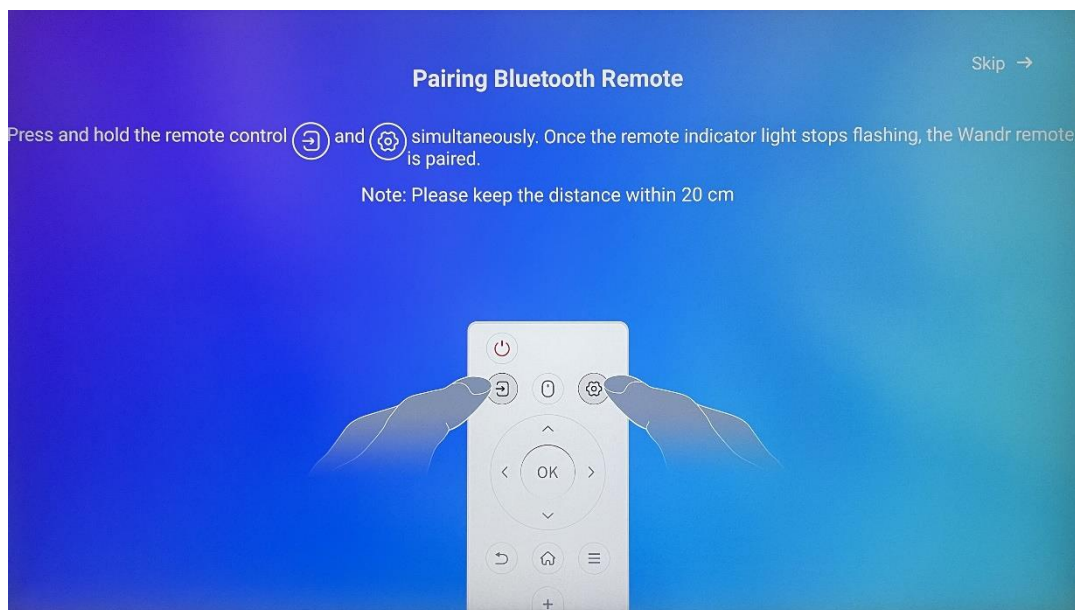





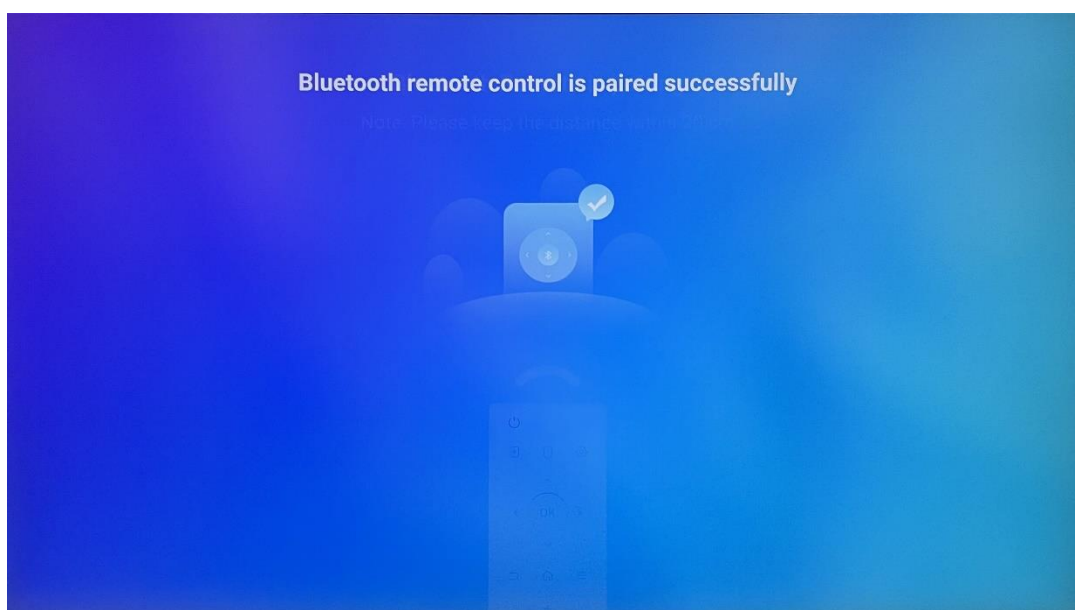





Utilizarea telecomenzii poate fi posibilă numai prin Bluetooth. Pentru a împerechea telecomanda cu Thomson Go Plus, vă rugăm să țineți apăsată simultan butoanele sursă și setări, așa cum se arată în imagine sau pe Smart Display, menținând o distanță de 20 cm. După 3 secunde, indicatorul luminos al telecomenzii va începe să clipească. Vă rugăm să așteptați până când vedeți pe ecran că împerecherea a reușit.

Puteți conecta telecomanda mai târziu în setări.



5 Telecomandă și ecran tactil



	Butonul de pornire: Opriți/porniți ecranul Apăsați lung și țineți apăsat: Treziți Google Assistant/Gemini sau deschideți meniul de pornire (Notă: nu este disponibil niciun microfon încorporat)
	Intrare: Comutați între intrarea HDMI și Smart Display
	Mouse: Activarea/dezactivarea mouse-ului virtual
	Setări: Deschideți setările Smart Display
	Butoane direcționale: Navigați prin meniuri, opțiuni de configurare, urmați instrucțiunile de pe ecran
	OK: Confirmați selecțiile, intrați în submeniuri
	Înapoi/Retur: Reveniți la ecranul meniului anterior, mergeți cu un pas înapoi, închideți ferestrele, închideți redarea fișierelor multimedia
	Acasă: Deschideți ecranul de pornire
	OSD: Deschide meniul de afișare, deschide setările aplicațiilor
	Volum +/-: Controlați volumul sunetului de la Smart Display

Baterie telecomandă:



- Bateria descărcată va influența distanța telecomenzii, în acest caz este recomandat să înlocuiți bateriile.
- Schimbați întotdeauna ambele baterii și utilizați același tip de baterii AAA.
- Vă rugăm să eliminați bateriile uzate în conformitate cu reglementările relevante privind protecția mediului.

5.1 Asocierea telecomenzii Bluetooth

În timpul configurării inițiale, veți putea conecta telecomanda. Vă rugăm să treceți la capitolul 5.

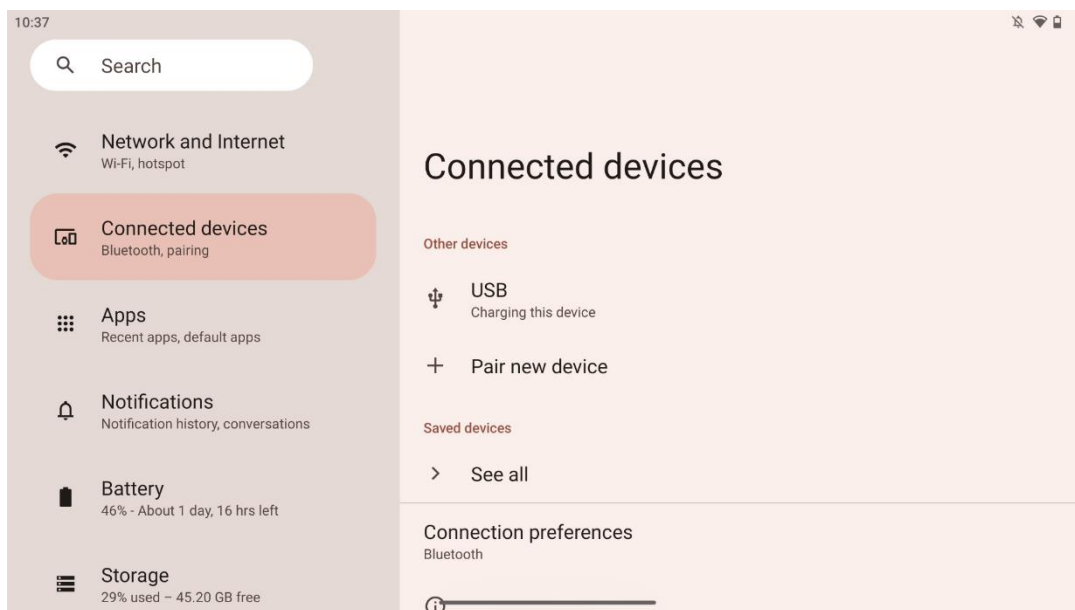
După configurarea inițială a dispozitivului Thomson Go Plus, accesați Setări > Dispozitive conectate > Împerechere dispozitiv nou.



Smart Display va începe să caute un nou dispozitiv Bluetooth. Între timp, vă rugăm să țineți apăstate simultan butoanele  și  până când indicatorul luminos al telecomenzii începe să clipească.

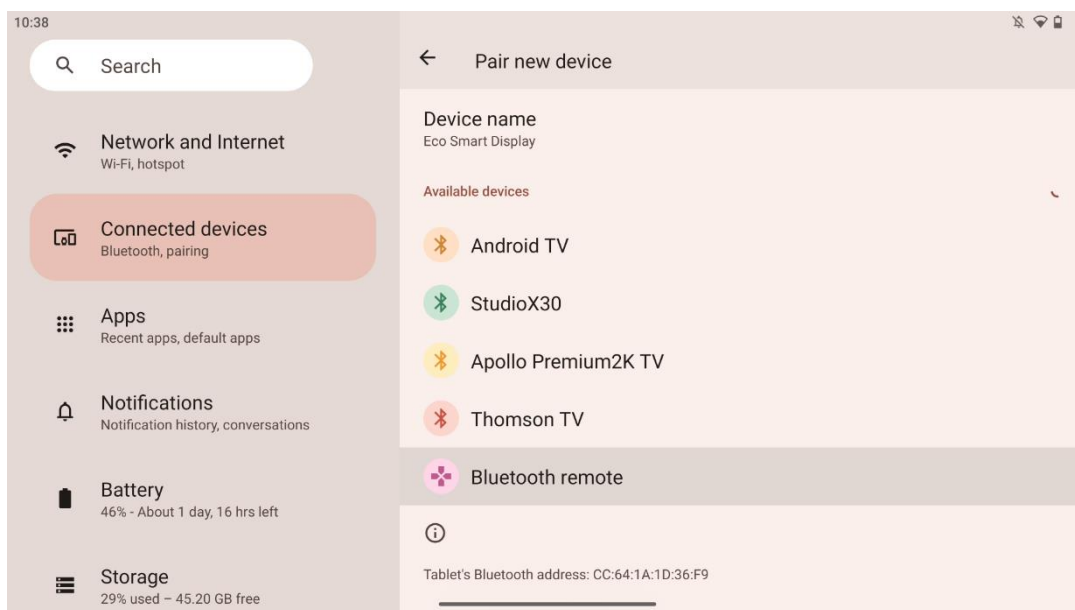

Pe Smart Display, căutați "Bluetooth remote" (Telecomandă Bluetooth) și faceți clic pe acesta utilizând un ecran tactil. Va apărea fereastra de dialog.

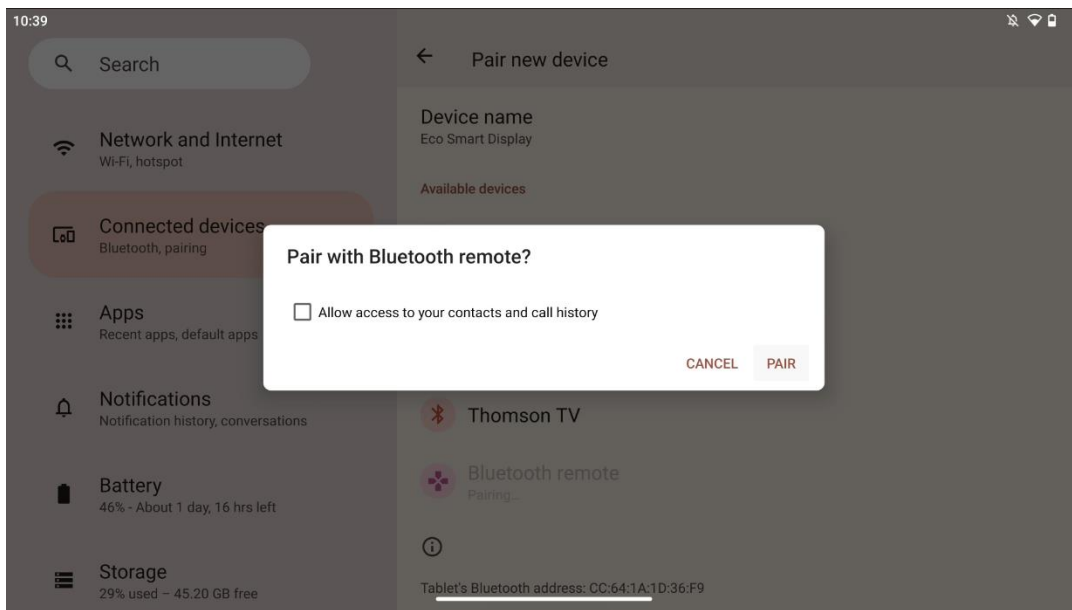

Dați clic pe Asocieră și telecomanda dvs. este conectată la Thomson Go Plus.

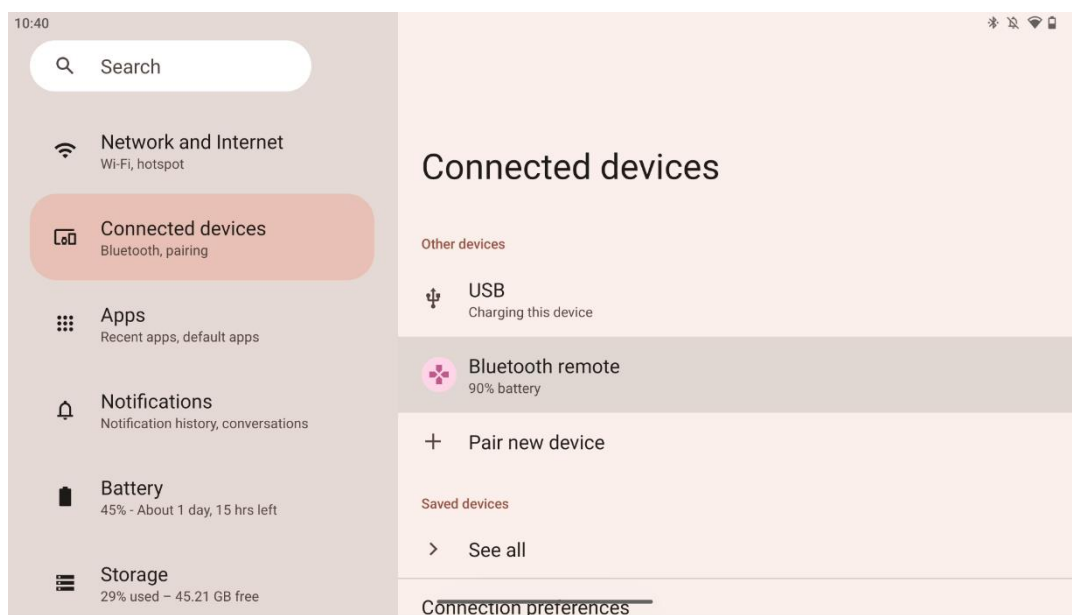

6 Funcționare cu ecran tactil

- **Faceți clic:** Atingeți pe ecran.
- **Faceți clic și țineți apăsat:** Atingeți ecranul timp de 2 secunde sau mai mult.
- **Swipe:** Glisați pe ecran în sus, în jos, la stânga și la dreapta.
- **Glisare:** Atingeți și mențineți apăsat obiectivul (de exemplu, o aplicație) care urmează să fie mutat, apoi glisați în poziția dorită.
- **Deschidere/închidere:** Prindeți două degete pe ecran, apoi deschideți sau închideți aceste degete pentru a mări/închide conținutul afișat pe ecran.

Notă: După ce ecranul este oprit, atingeți de două ori ecranul pentru a-l trezi.

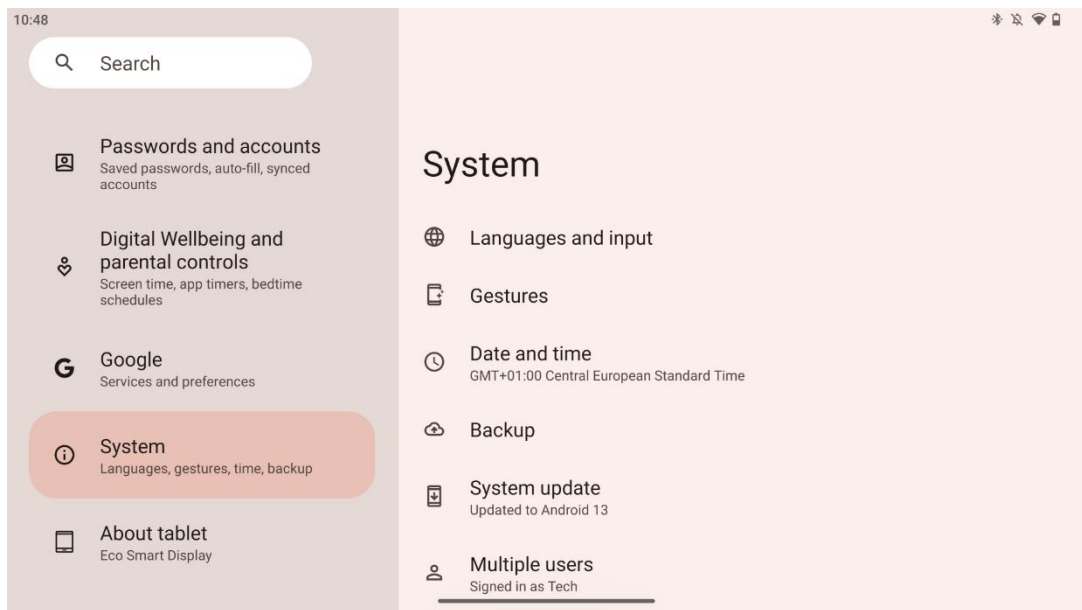

După configurarea inițială, puteți alege modul de navigare.

Accesați Setări > Sistem > Gesturi > Navigație sistem pentru a selecta modul de navigare sistem.

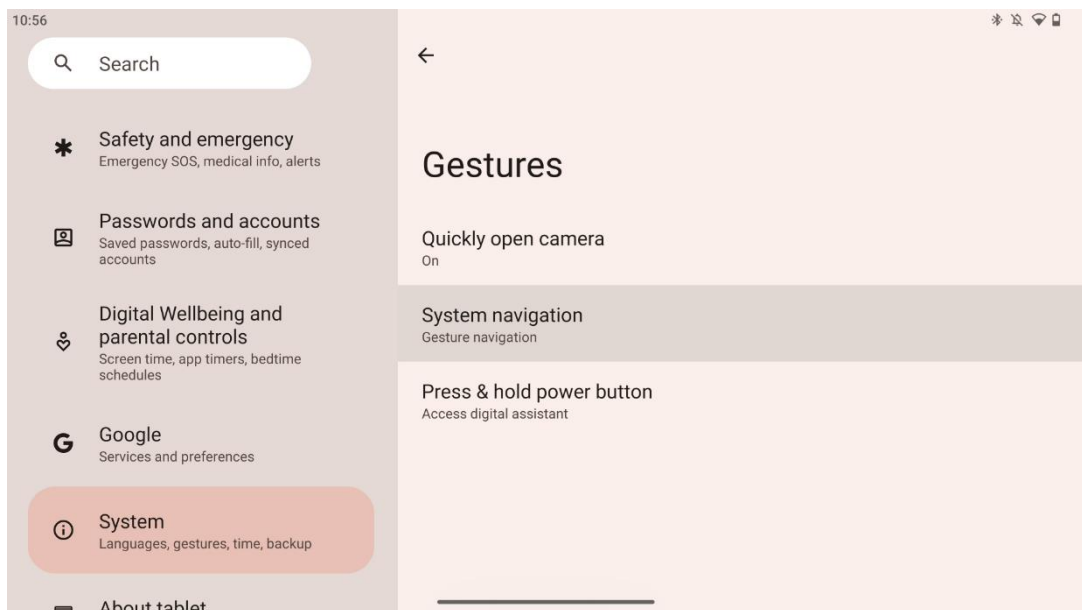

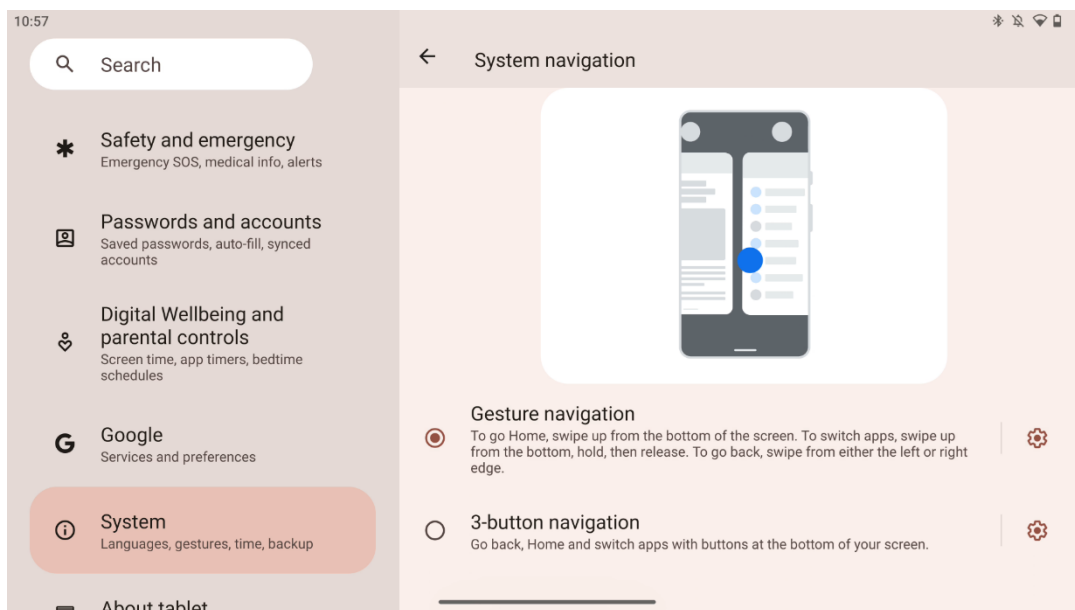

Atenție:

- Disponibilitatea de a mări/ micșora un conținut depinde de faptul dacă o aplicație acceptă această funcționalitate.
- Evitați să apăsați cu putere pe ecran; atunci când este necesar, folosiți pur și simplu vârful degetului pentru a atinge elementul dorit. Dacă purtați mănuși sau folosiți unghia pentru a acționa ecranul tactil, este posibil ca produsul să nu răspundă sau să nu funcționeze normal.
- Dacă ecranul este umed sau prea umed, senzorul nu poate funcționa normal atunci când îl atingeți.

7 Ecran de pornire

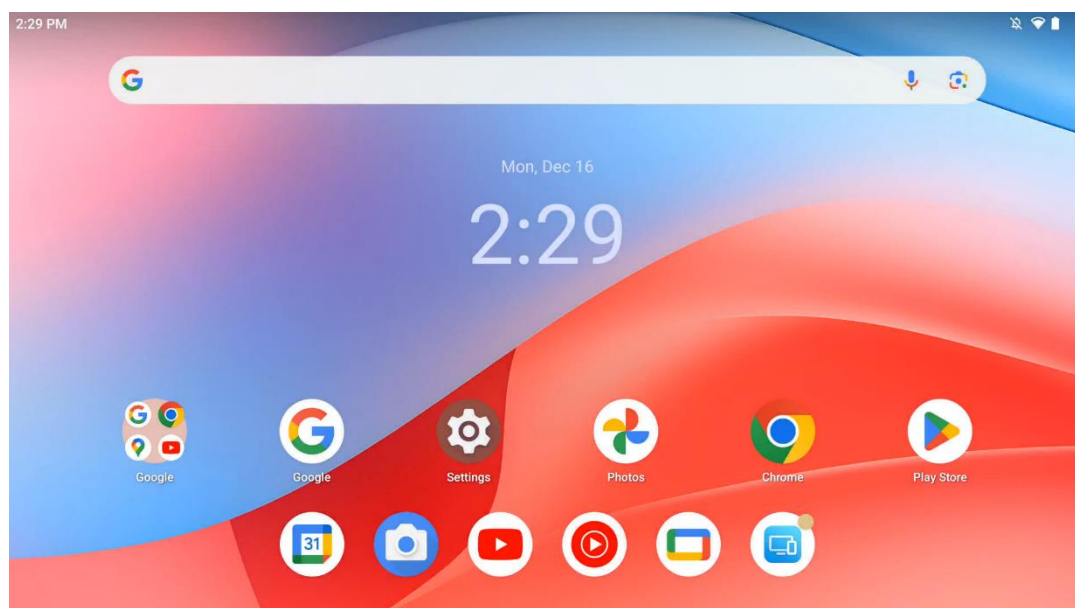

Ecranul de pornire al Thomson Go Plus are un aspect grilă cu pictograme ale aplicațiilor, widget-uri și un fundal personalizabil. În partea de jos, există un dock persistent pentru aplicațiile utilizate frecvent. O bară de stare din partea de sus afișează ora, notificările, bateria și indicatorii de conectivitate. Glisarea în sus sau atingerea unei pictograme din sertarul de aplicații dezvăluie toate aplicațiile instalate. Paginile pot fi glisate la stânga sau la dreapta pentru a accesa ecrane suplimentare pentru mai multe pictograme sau widget-uri.

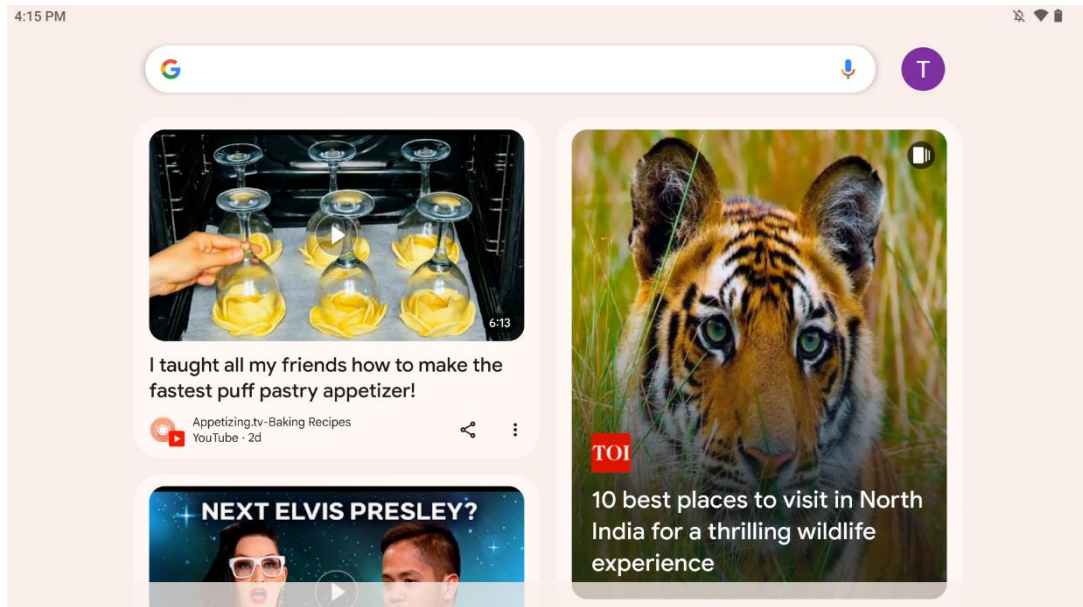

Prin glisarea spre dreapta, va fi afișat un ecran de descoperire cu sugestii bazate pe preferințele dvs. din Contul Google.

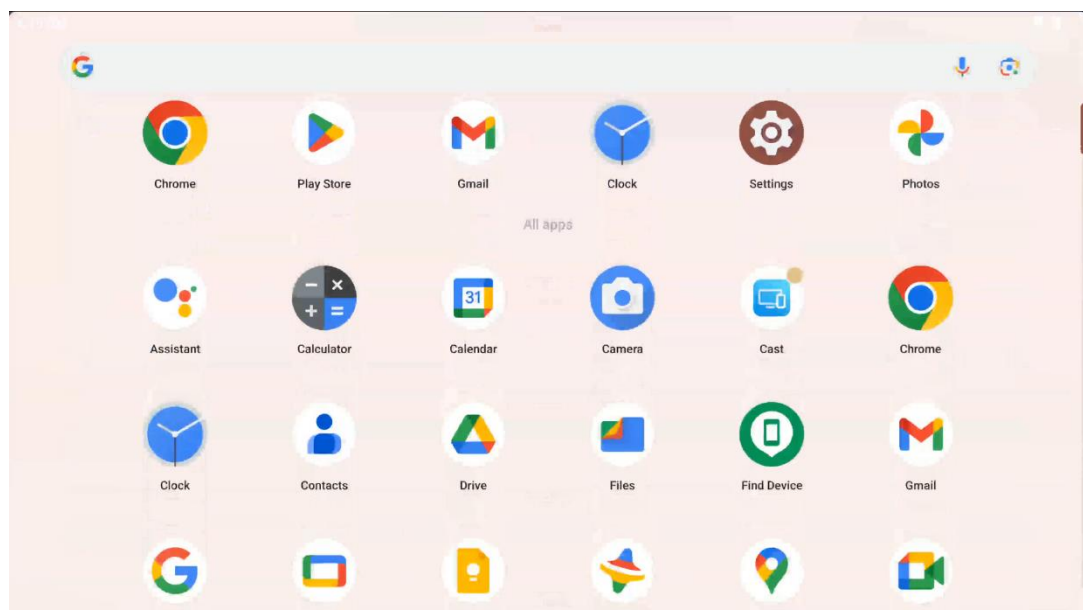

Sertarul de aplicații poate fi afișat prin simpla glisare în sus. Acesta este un loc în care se află toate aplicațiile instalate. Puteți deschide aceste aplicații, le puteți muta pe ecranul de pornire

sau le puteți pune în dock. Linia de sus a sertarului afișează aplicațiile recente, în timp ce toate celelalte aplicații sunt situate mai jos.

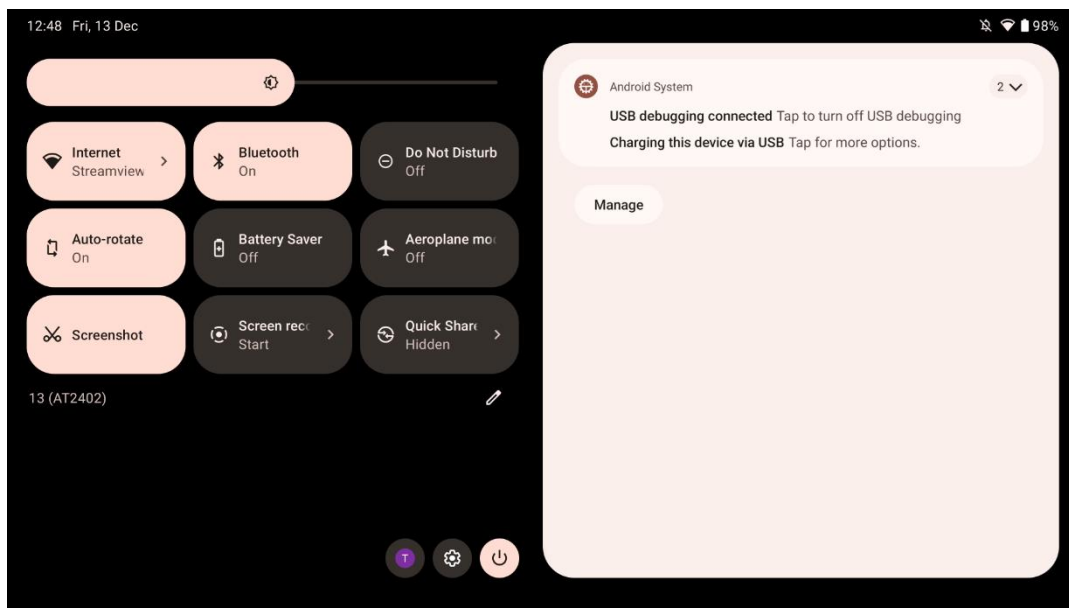

Când glisați în jos, puteți accesa panoul de setări rapide din stânga și centrul de notificări din dreapta în poziție orizontală. În poziție verticală, panoul de setări rapide este în partea de sus, iar centrul de notificări este mai jos. Chiar sub panoul de setări rapide există pictograme pentru gestionarea contului Google, butonul de setări al dispozitivului și meniul de pornire.

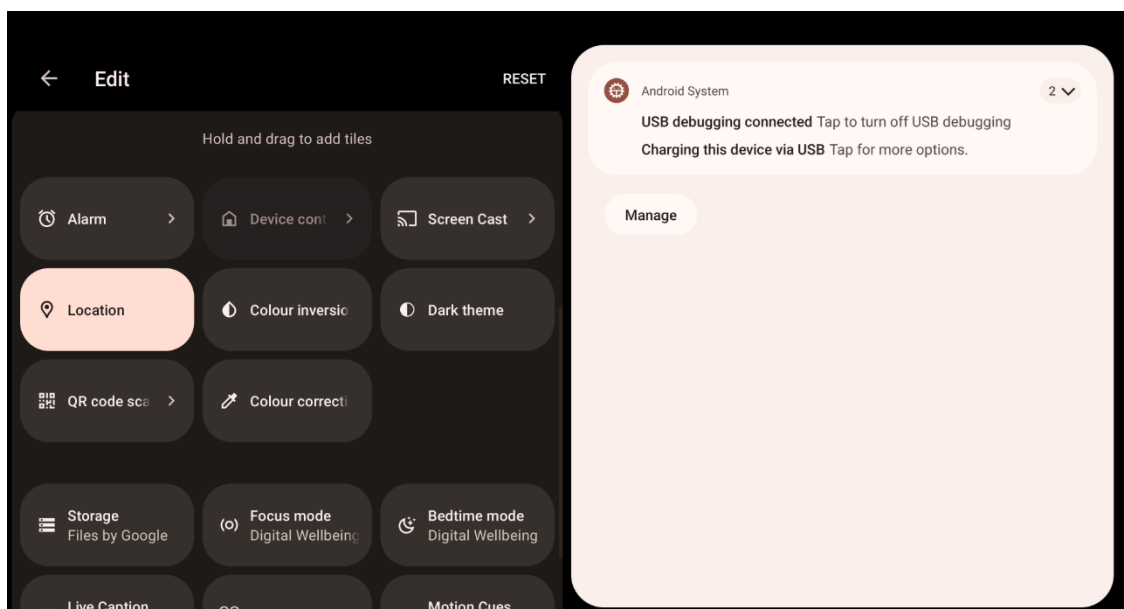

În mod implicit, doar 9 setări rapide sunt disponibile pentru dvs. în acest meniu, cu toate acestea, dacă faceți clic pe butonul stilou, va apărea lista celorlalte opțiuni disponibile. Puteți ține apăsat și glisa orice setare rapidă în lista de sus a plăcilor cu setări rapide, atâtea câte doriți.

Într-o altă parte a ecranului, puteți vizualiza și gestiona notificările sistemului și ale aplicațiilor.

8 Setări

Setările generale ale dispozitivului pot fi accesate făcând clic pe pictograma aplicației Setări din Ecranul de pornire, din sertarul de aplicații sau sub panoul de setări rapide.

8.1 Rețea și internet

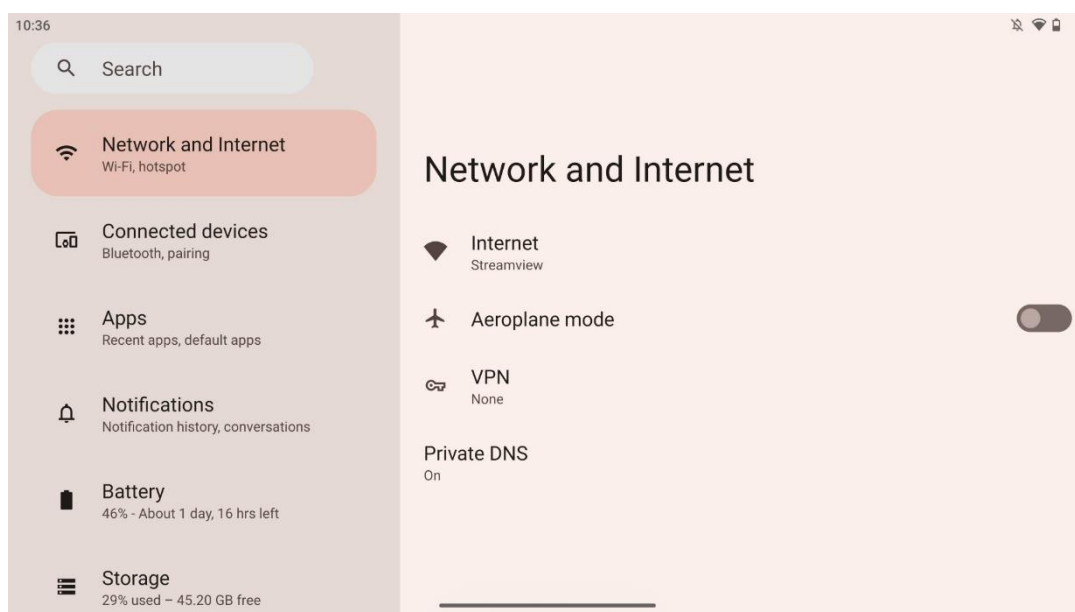

Configurați setările de rețea ale Smart Display-ului utilizând opțiunile din acest meniu.

Sunt disponibile următoarele opțiuni:

- **Wi-Fi:** Activați/dezactivați funcția LAN fără fir (WLAN). Când funcția WLAN este activată, rețelele wireless disponibile vor fi listate. Derulați în jos pentru a vedea toate conexiunile fără fir disponibile sau faceți clic pe "+Add network" pentru a introduce manual informațiile Wi-Fi.
- **Preferințe de rețea:** Activați pornirea automată în apropierea rețelelor salvate de înaltă calitate, activați notificările pe o rețea publică disponibilă de înaltă calitate, instalați certificate Wi-Fi și configurați o conexiune Wi-Fi directă peer-to-peer la un alt dispozitiv.
- **Rețele salvate:** Prezentare generală a tuturor rețelelor salvate pe dispozitivul dvs.
- **Utilizarea datelor fără operator:** Prezentare generală sau în funcție de aplicație Utilizarea datelor Wi-Fi.

8.2 Dispozitive conectate

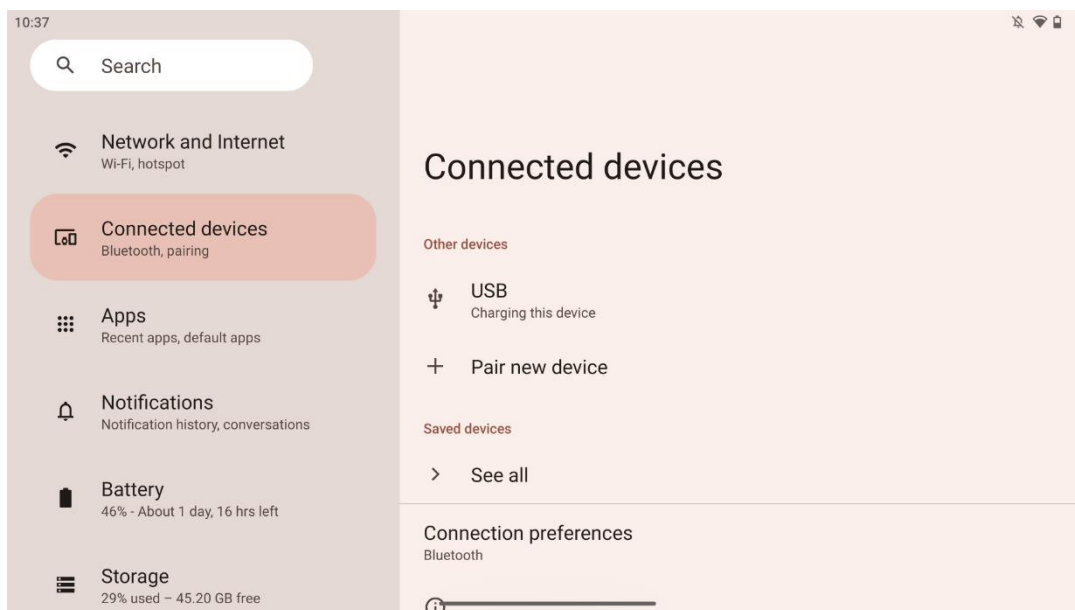

Setările afișate în meniu depind de intrările conectate prin porturi USB sau Bluetooth.

Sunt disponibile următoarele opțiuni:

- **Alte dispozitive:** Prezentare generală a intrărilor disponibile conectate în prezent prin port USB sau conexiune Bluetooth. Făcând clic pe dispozitivele conectate la USB sau conectate la Bluetooth, puteți configura setările pentru conectivitatea respectivă. Faceți clic pe "Pair new device" pentru a începe împerecherea Bluetooth. Procesul de împerechere poate diferi și depinde de dispozitivul pe care doriți să îl conectați.

Notă: Pentru a împerechea telecomanda cu Thomson Go Plus, faceți clic pe "Împerechere dispozitiv nou" pe Smart Display și țineți apăsată simultan butoanele sursă și setări de pe telecomandă timp de 3 sau mai multe secunde. Indicatorul luminos de pe telecomandă ar trebui să înceapă să clipească și "Telecomandă Bluetooth" va apărea în lista dispozitivelor disponibile. Atunci când atingeți, va apărea o fereastră de dialog. Atingeți "Pair" și telecomanda dvs. este conectată la Thomson Go Plus.

- **Dispozitive salvate:** Lista tuturor dispozitivelor conectate prin Bluetooth salvate anterior.
- **Preferințe de conectare:** Configurați-vă preferințele pentru Bluetooth, Google Cast, imprimare și opțiunile de conectivitate Quick Share.

8.3 Aplicații

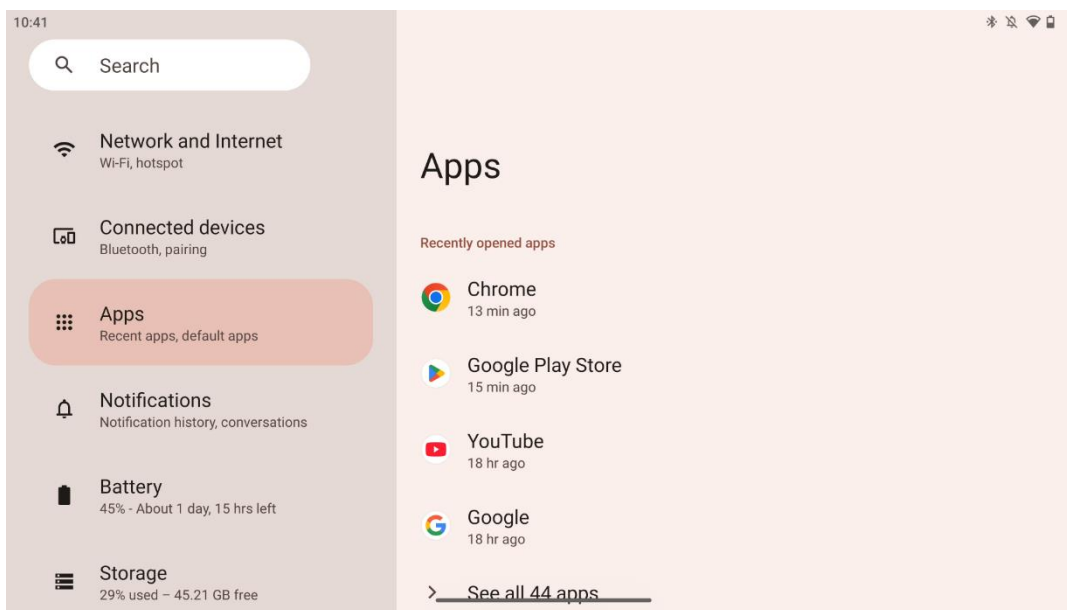

Selectați "Aplicații" pentru a afișa aplicațiile instalate pe televizor.

În această filă puteți vizualiza cele mai recent utilizate aplicații, puteți vedea întreaga listă de aplicații instalate, puteți configura aplicațiile implicite, puteți vizualiza și limita timpul pe ecran și puteți oferi permisiuni aplicațiilor instalate.

8.4 Notificări

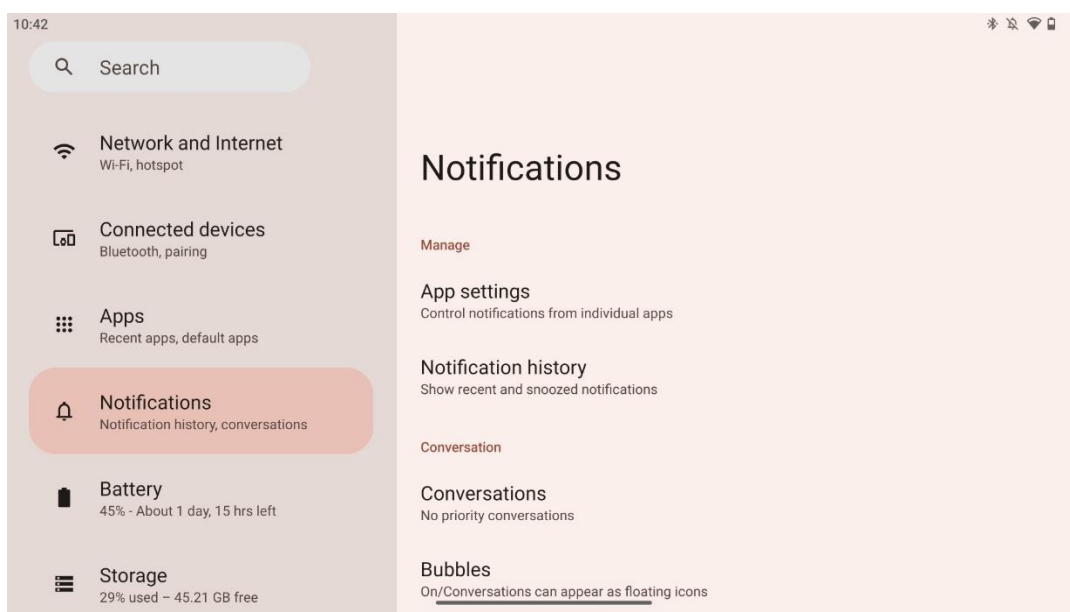

Selectați fila Notificări pentru a afișa setările disponibile pentru Thomson Go Plus.

Următoarele opțiuni sunt enumerate mai jos:

- **Gestionați:** Modificați setările de notificare pentru fiecare aplicație instalată pe dispozitivul dvs. și vizualizați istoricul notificărilor.
- **Conversație:** Configurați setările de notificare pentru aplicațiile de comunicare.
- **Confidențialitate:** Setează preferințele de confidențialitate pentru notificările dispozitivului și ale aplicațiilor, notificările de pe ecranul de pornire și notificările sensibile.
- **General:** Setează setările generale de notificare.

8.5 Baterie

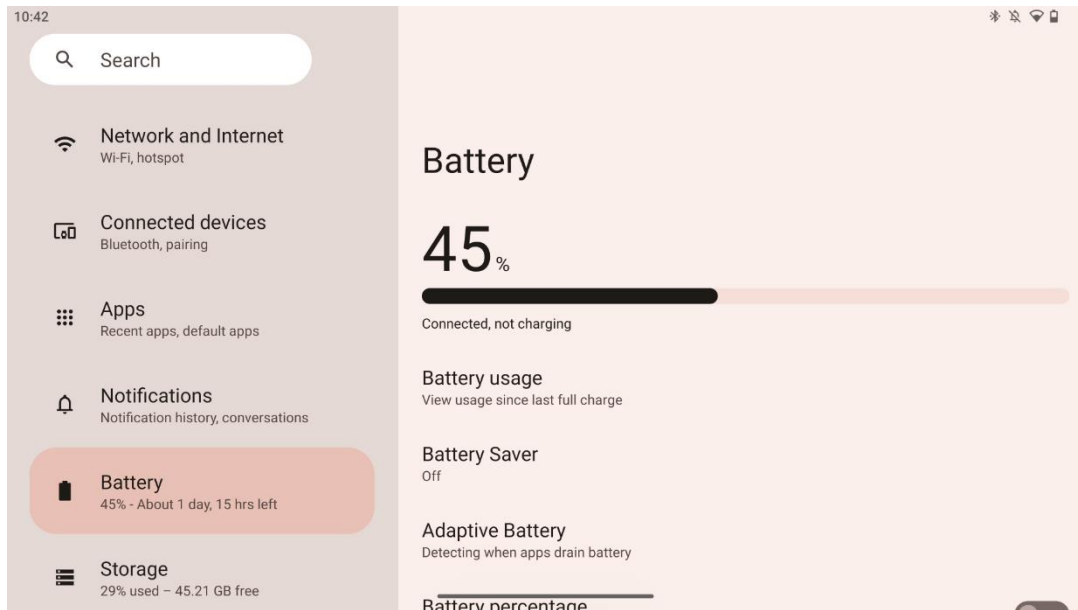

În această filă Setări puteți vizualiza nivelul curent de încărcare a bateriei. În plus, puteți să vizualizați bateria, să activați economisitorul de baterie și să activați procentul bateriei, care va fi afișat în bara de stare. Mai mult, puteți activa bateria adaptivă, care detectează aplicațiile care consumă mult și optimizează utilizarea bateriei, pentru a vă oferi o longevitate adecvată a bateriei și pentru a minimiza îmbătrânirea bateriei.

8.6 Depozitare

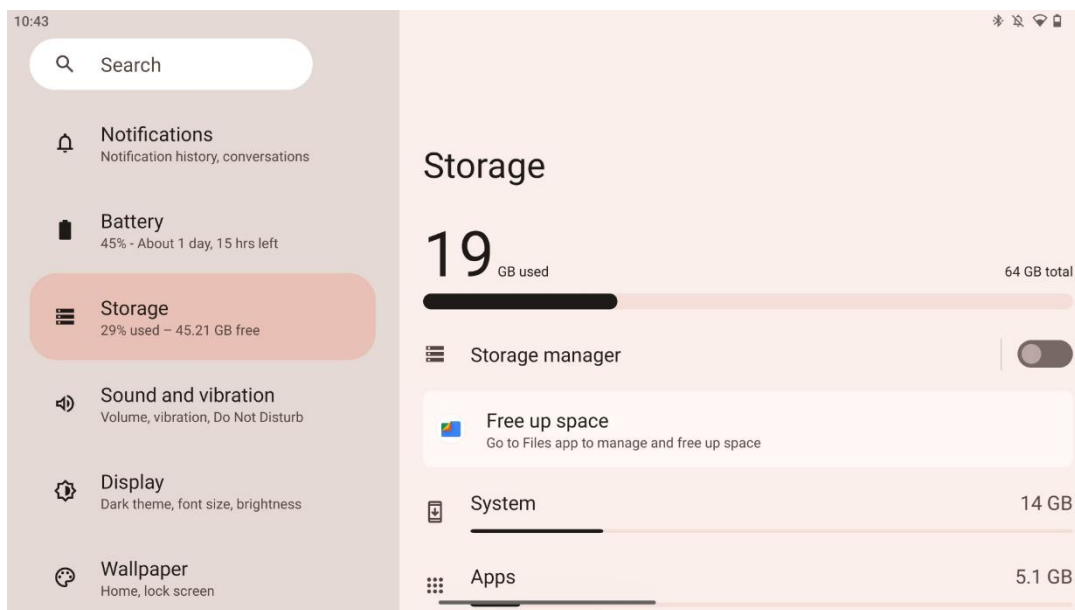

Această filă de setări vă arată utilizarea spațiului de stocare pe categorii și volumul spațiului de stocare liber. Activarea "Manager de stocare" va permite Smart Display să optimizeze automat spațiul de stocare al dispozitivului prin forțarea opririi, ștergerea cache-ului sau ștergerea aplicațiilor, care nu au fost utilizate pentru o perioadă lungă de timp. Același lucru se poate face manual din fila "Aplicații" sau prin apăsarea pe categoria de aplicații din fila "Stocare".

8.7 Sunet

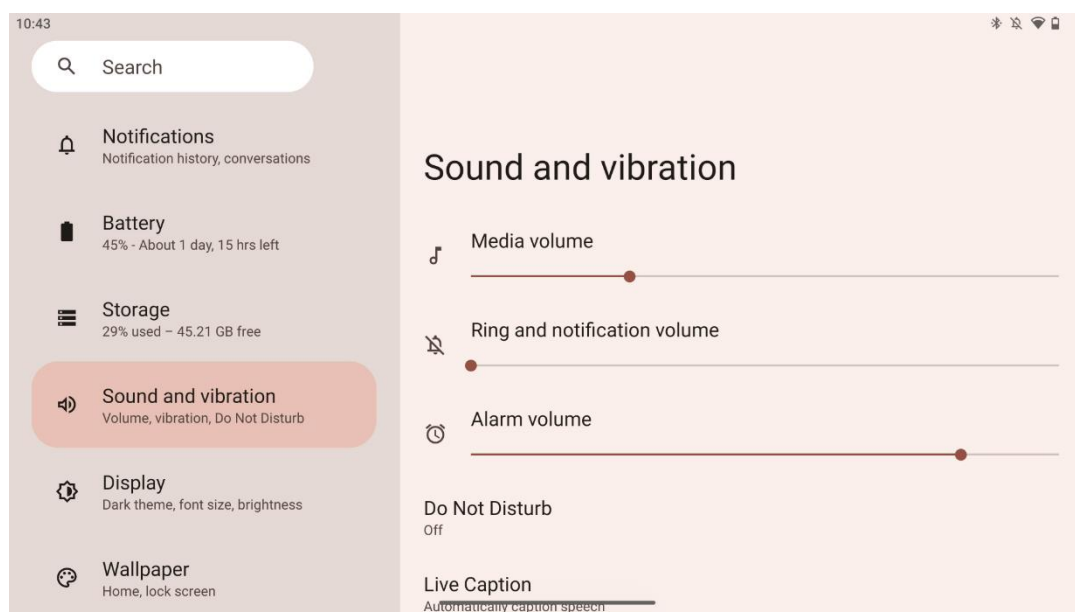

Reglați valorile volumului, activați modul "Nu deranjați" și configurați subtitrări live. În plus, puteți ajusta setările pentru modul de redare a conținuturilor media pe dispozitivul dvs. în "Media". În plus, puteți alege sunetul pentru notificarea implicită și sunetul alarmei.

8.8 Afișaj

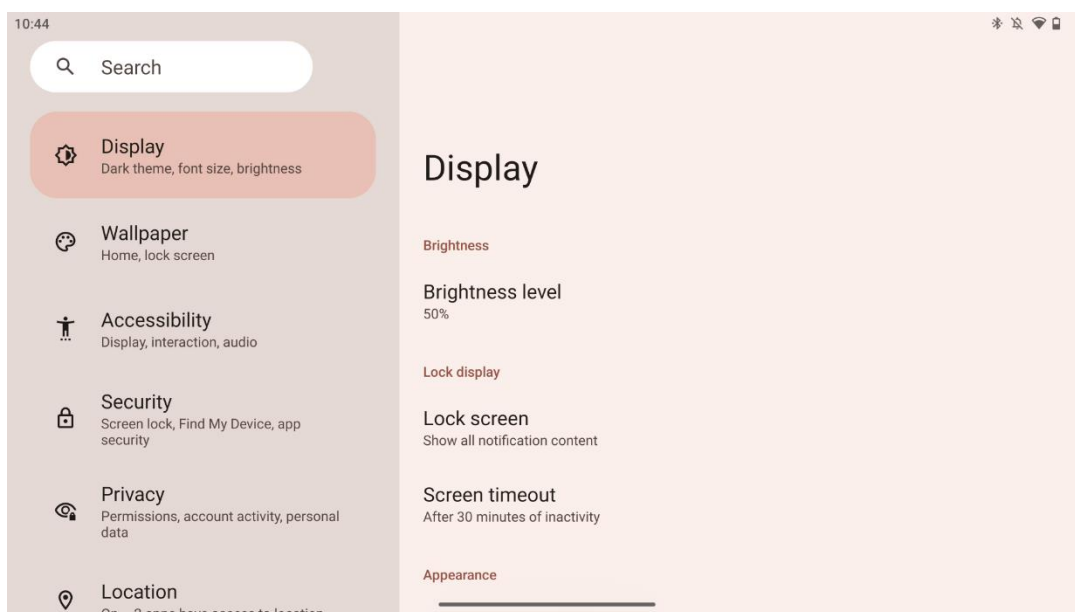

În această filă puteți ajusta setările de afișare:

- **Luminozitate:** Reglați nivelul de luminozitate al ecranului inteligent.
- **Ecran de blocare:** Configurați timpul de așteptare al ecranului și ceea ce poate fi văzut pe ecranul de blocare.
- **Aspect:** Reglați dimensiunea și textul afișajului, precum și activați/dezactivați tema întunecată.
- **Culoare:** Selectați presetarea culorii.
- **Alte controale ale afișajului:** Activați/dezactivați rotirea automată a ecranului, care schimbă automat orientarea ecranului de la orizontală la verticală sau invers, în funcție de poziția ecranului.

8.9 Wallpaper

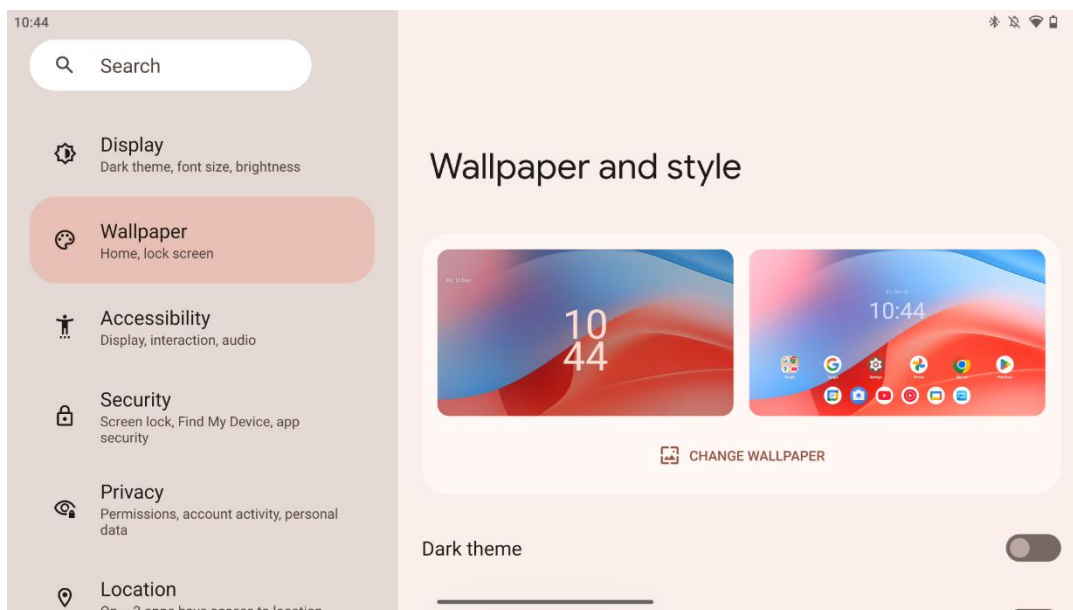

Această parte a meniului de setări vă permite să schimbați imaginea de fundal de pe ecranele de blocare și de pornire, să activați/dezactivați tema întunecată și pictogramele tematice.

8.10 Accesibilitate

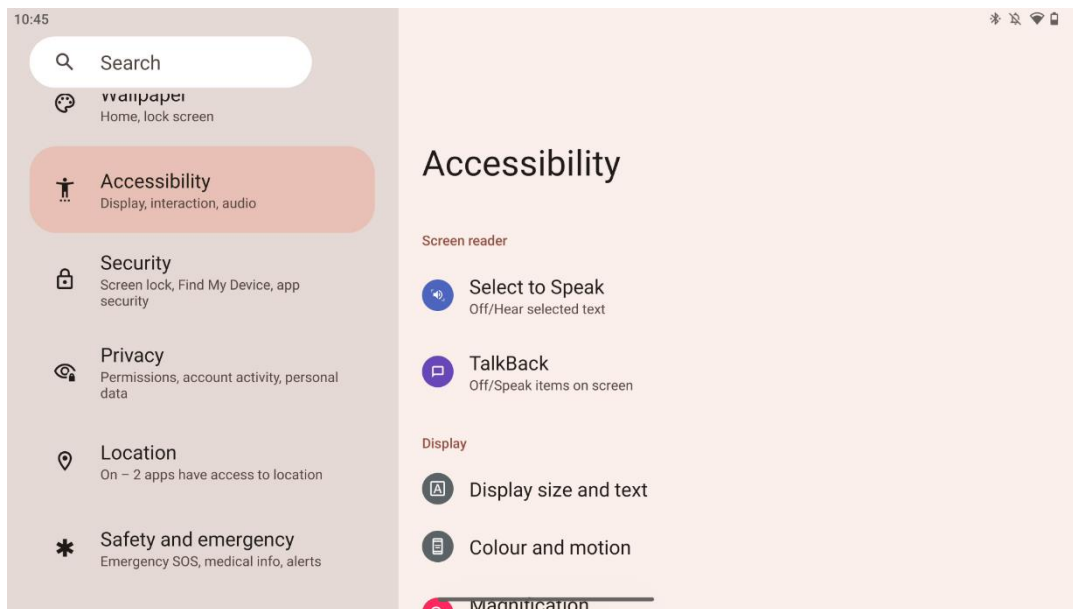

O varietate de opțiuni de accesibilitate sunt disponibile pentru persoanele cu deficiențe de vedere sau de auz:

- **Cititor de ecran**
 - **Selectați pentru a vorbi:** Atingeți anumite elemente de pe ecran pentru a le auzi citite sau descrise cu voce tare.

- **TalkBack:** Oferă feedback vorbit, astfel încât utilizatorul să poată utiliza acest dispozitiv fără să se uite la ecran. Această funcție este deosebit de utilă pentru persoanele care au dificultăți de vizualizare a ecranului.
- **Afișaj**
 - **Dimensiunea afișajului și textul:** Reglați dimensiunea fontului și a afișajului, activați/dezactivați textul bold și cu contrast ridicat.
 - **Culoare și mișcare:** Activați/dezactivați inversarea culorilor și tema întunecată. De asemenea, puteți configura un program pentru aplicarea temei întunecate. În plus, puteți activa/dezactiva corecția culorii și o scurtătură pentru aceasta. Mai mult, aici puteți activa/dezactiva "Remove animations", care reduce mișcarea pe ecran și face ca indicatorul mouse-ului să fie mai vizibil.
 - **Mărire:** Faceți rapid zoom pe ecran pentru a mări conținutul și pentru a ajusta setările de mărire.
- **Controale de interacțiune**
 - **Meniu accesibilitate:** Acest meniu oferă un meniu mare pe ecran pentru a controla Smart Display. Puteți să vă blocați dispozitivul, să controlați volumul și luminozitatea, să faceți capturi de ecran și multe altele.
 - **Controale de sincronizare:** Reglați timpul și întârzierile pentru gesturi și acțiuni.
 - **Comenzile sistemului:** Activați/dezactivați rotirea automată a ecranului și selectați sistemul de navigație.
- **Subtitrări**
 - **Subtitrare live:** Detectează vorbirea pe dispozitivul dvs. și generează automat subtitrări.
 - **Preferințe pentru legendă:** Activați/dezactivați subtitrările și personalizați dimensiunea și stilul subtitrărilor pentru a le face mai ușor de citit.
- **Audio**
 - **Descriere audio:** Ascultați o descriere a ceea ce se întâmplă pe ecran în filmele și emisiunile acceptate.
 - **Aparate auditive:** Conectați și reglați aparatele auditive.
 - **Reglare audio:** Activați/dezactivați audio mono și reglați echilibrul audio.

8.11 Securitate

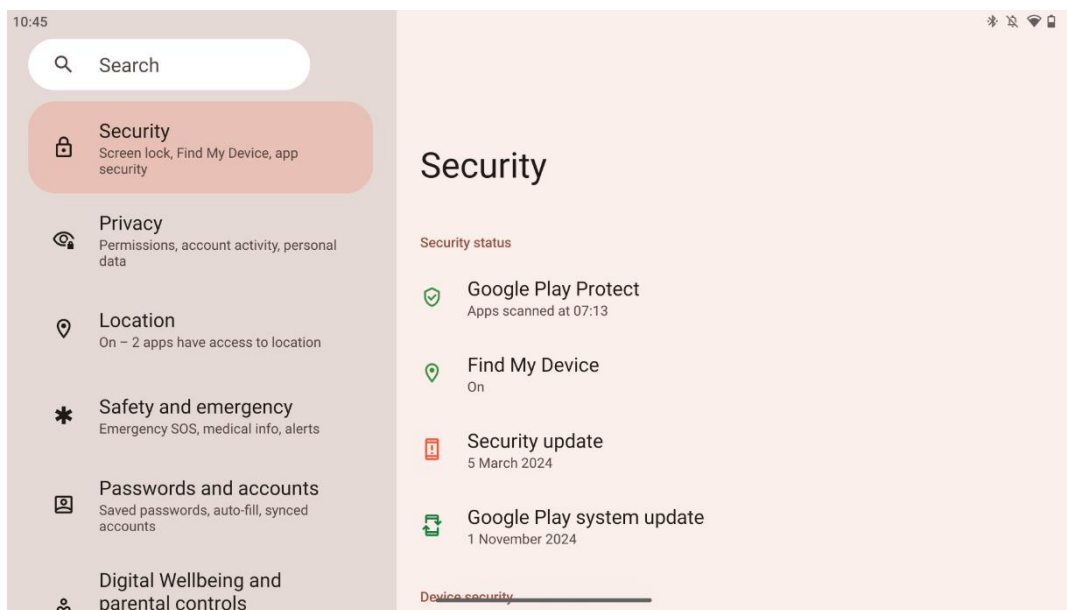

Prezentare generală a stării de securitate, reglați setările de blocare a ecranului și alte setări de securitate.

8.12 Confidențialitate

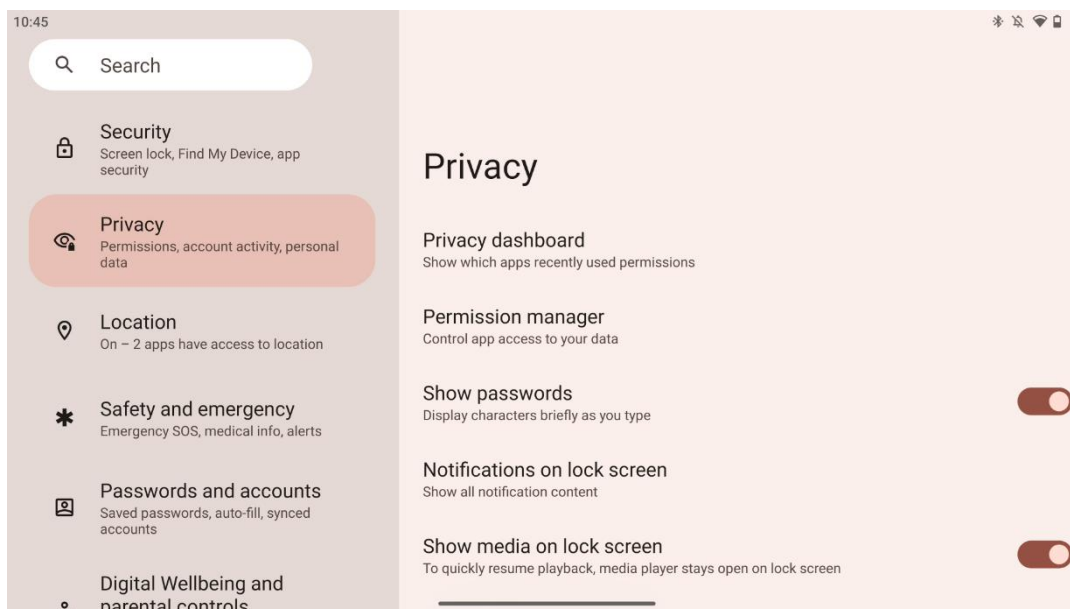

Aici puteți verifica setările legate de confidențialitate:

- **Tablou de bord confidențialitate:** Afișați aplicațiile care au utilizat recent permisiuni.
- **Manager de permisiuni:** Controlați accesul aplicațiilor la datele dvs.
- **Afișarea parolelor:** Activați/dezactivați afișarea întregului conținut al notificării.
- **Notificări pe ecranul de blocare:** Afișați tot conținutul notificărilor.

- **Afișați media pe ecranul de blocare:** Activați/dezactivați reluarea rapidă a redării, ceea ce înseamnă că playerul media rămâne deschis pe ecranul de blocare.
- **Inteligența sistemului Android:** Obțineți sugestii bazate pe persoanele, aplicațiile și conținutul cu care interacționați.
- **Conținutul aplicației:** Permite aplicațiilor să trimită conținut către sistemul Android.
- **Afișați accesul la clipboard:** Afișați un mesaj atunci când aplicațiile accesează text, imagini sau alt conținut pe care l-ați copiat.
- **Serviciu de completare automată de la Google:** Parole salvate, carduri de credit, adrese.
- **Controlul activității:** Alegeți activitățile și informațiile pe care le permiteți Google să le salveze.
- **Reclame:** Gestionați personalizarea anunțurilor pe Smart Display.
- **Utilizare și diagnoză:** Partajați date pentru a contribui la îmbunătățirea Android.

8.13 Locație

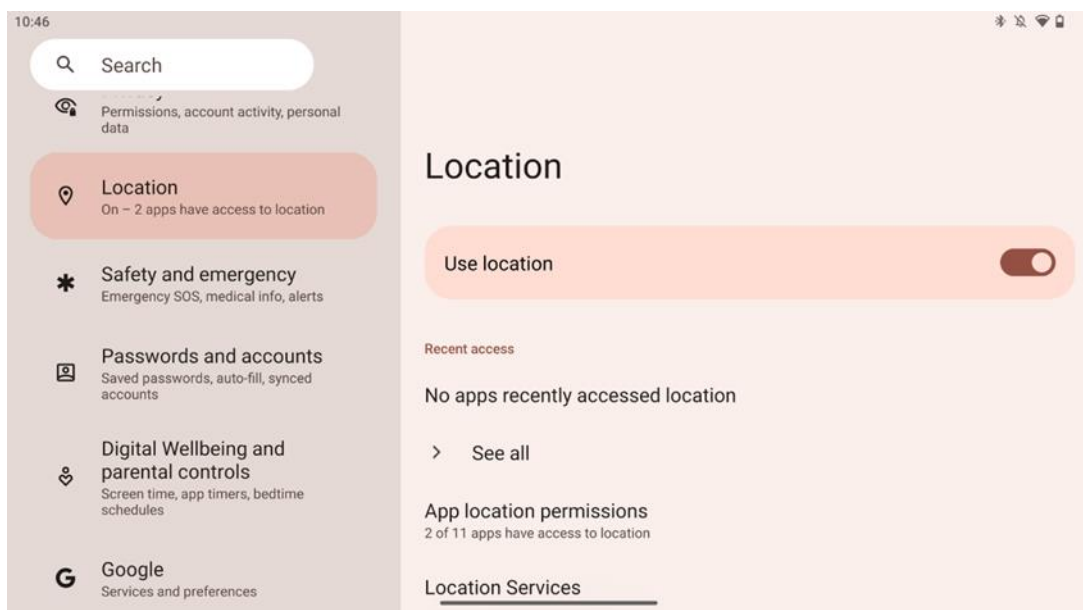

Activați sau dezactivați serviciile de localizare pe Thomson Go Plus și oferiți permisiuni aplicațiilor pentru a utiliza locația dvs. exactă. Atunci când precizia locației este activată, aplicațiile și serviciile obțin o locație mai precisă. Pentru a face acest lucru, Google procesează periodic informații despre senzorii dispozitivului și semnalele wireless de la dispozitivul dvs. pentru a obține locațiile semnalelor wireless. Acestea sunt utilizate fără a vă identifica pentru a îmbunătăți precizia locației și serviciile bazate pe locație și pentru a îmbunătăți, furniza și menține serviciile Google pe baza intereselor legitime ale Google și ale terților de a răspunde nevoilor utilizatorilor.

8.14 Siguranță și urgență

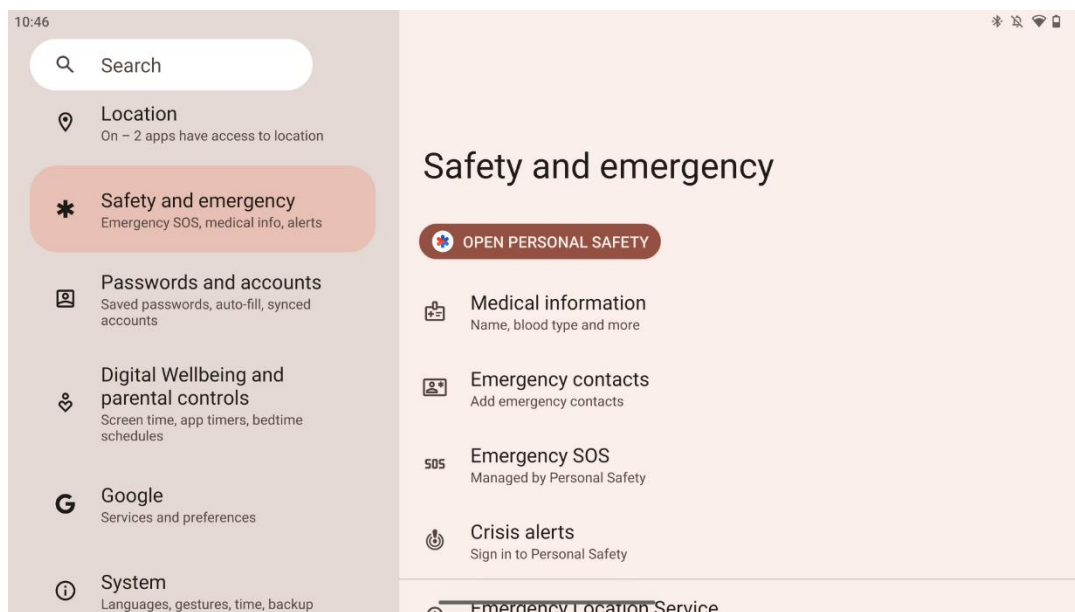

Fila Siguranță și urgență de pe Thomson Go Plus este o caracteristică centralizată în setările dispozitivului, concepută pentru a ajuta utilizatorii să se pregătească pentru situații de urgență și să acceseze instrumente de siguranță esențiale.

- **Informații medicale**
 - Stocați detalii vitale, cum ar fi:
 - Informații medicale (alergii, grupa sanguină, afecțiuni etc.)
 - Accesibil direct din ecranul de blocare pentru primii respondenți.
- **Contacte de urgență**
 - Adăugați și gestionați contactele de urgență.
- **SOS de urgență**
 - Apelați rapid serviciile de urgență apăsând butonul de pornire de mai multe ori.
 - Opțiunea de a partaja locația dvs. în timp real și starea de urgență cu contacte preselectate.
- **Alerte de criză**
 - Primiți notificări pentru evenimente de criză locale sau globale, cum ar fi dezastre naturale, alerte guvernamentale și multe altele.
- **Servicii de localizare în caz de urgență (ELS)**
 - Ajută serviciile de urgență să vă găsească locația în timpul unui apel sau al unui SMS la numerele locale de urgență.
- **Alerte la cutremur**
 - Furnizează avertizări timpurii cu privire la cutremurele din apropiere, utilizând date de la senzorii dispozitivului dvs.
- **Alerte cu tracker necunoscut**
 - Primiți notificări dacă un tracker necunoscut este detectat în apropiere. Alertele sunt șterse după 48 de ore.

8.15 Parole și conturi

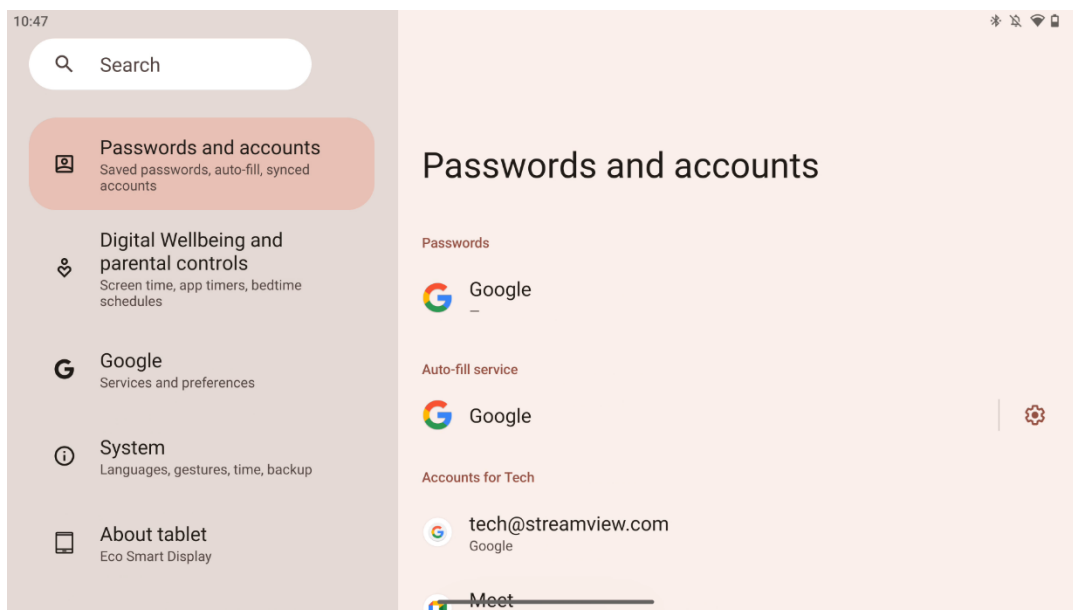

În Parole și conturi puteți adăuga, vizualiza, edita sau șterge conturi Google și parolele acestora. Pur și simplu atingeți orice cont pe care doriți să îl modificați și urmați instrucțiunile de pe ecran privind modul de editare a contului.

Puteți activa sau dezactiva sincronizarea automată a aplicațiilor, care vă oferă un acces în exces la datele dvs. pe orice dispozitiv conectat.

8.16 Bunăstarea digitală și controlul parental

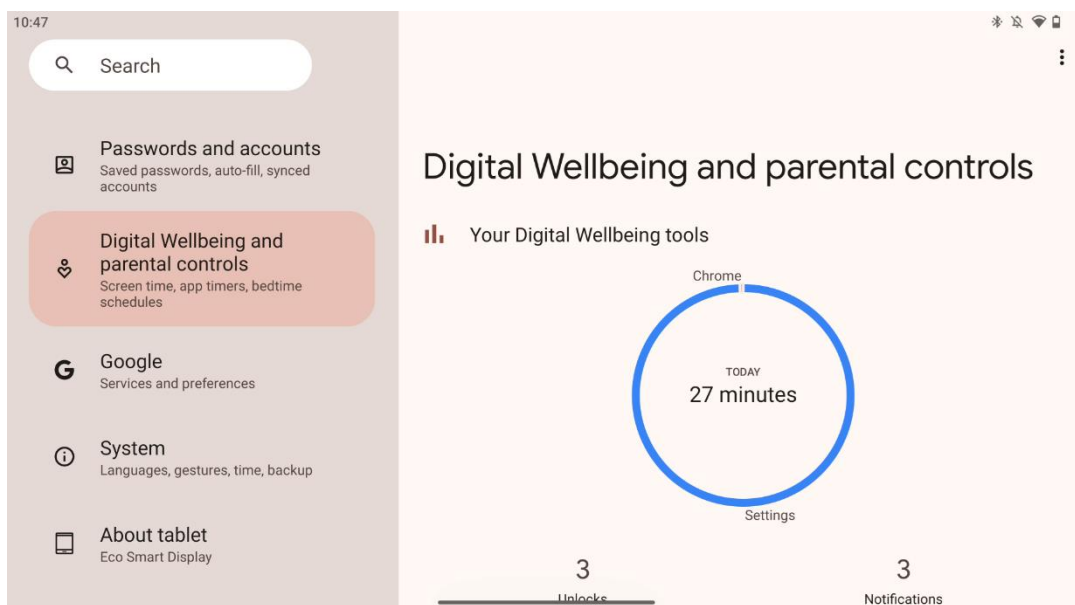

Secțiunea Bunăstare digitală și control parental din setările Thomson Go Plus este concepută pentru a ajuta utilizatorii să gestioneze timpul petrecut în fața ecranului, să mențină un echilibru sănătos în utilizarea dispozitivelor și să stabilească controale pentru copii.

Digital Wellbeing oferă instrumente și informații pentru a vă ajuta să înțelegeți și să controlați modul în care vă utilizați dispozitivul. Principalele caracteristici includ:

- **Tablou de bord**
 - Vizualizați statistici detaliate de utilizare, inclusiv:
 - Timp de vizionare.
 - Utilizarea aplicației.
 - Numărul de deblocări și notificări primite.
- **Limitele aplicației**
 - Stabiliți limite de timp pentru aplicații.
- **Modul de culcare**
 - Wind down pentru un somn mai bun de:
 - Activarea modului scară de gri.
 - Activarea funcției Nu deranjați pentru a reduce la tăcere notificările.
 - Opțiunea de a vă integra cu alarma sau de a o programa manual.
- **Modul de focalizare**
 - Întrerupeți temporar aplicațiile care vă distrag atenția pentru a vă concentra asupra sarcinilor.
- **Reducerea întreruperilor**
 - **Gestionați notificările:** configurați notificările în funcție de preferințele dvs.
 - **Nu deranjați:** Primiți notificări doar de la persoanele și aplicațiile importante.

8.17 Servicii Google

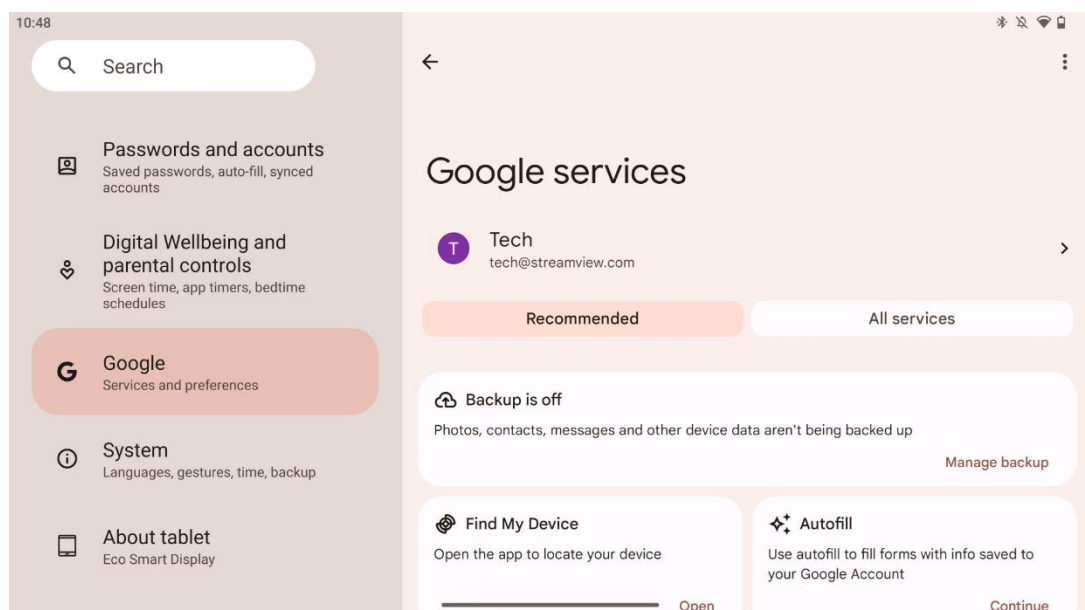

Fila Servicii Google din meniul Setări de pe Thomson Go Plus oferă acces la o serie de setări și instrumente legate de Google pentru gestionarea contului, serviciilor și funcționalităților dispozitivului dvs. legate de ecosistemul Google.

8.18 Sistemul

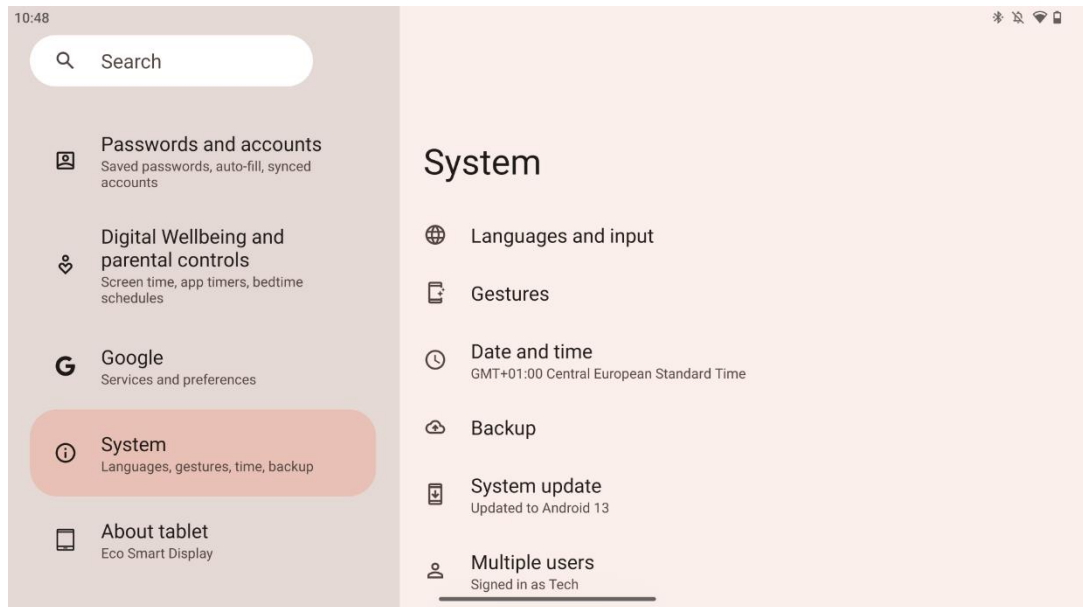

8.18.1 Limbă și intrare

Limba preferată

- Limbi: Selectați limba preferată pentru Thomson Go Plus.
- Limbile aplicațiilor: Selectați o limbă pentru fiecare aplicație instalată. Limba aplicației poate diferi de limba sistemului.

Tastaturi

- Tastatură pe ecran: Selectați tastatura implicită Google sau o altă tastatură instalată, care sunt disponibile în Magazinul Google Play.
- Tastatură fizică: Selectați tastatura fizică, care poate fi conectată prin cablu USB sau Bluetooth, și configurați comenzile rapide ale acesteia.

Discurs

- Intrare vocală: Selectați sursa de recunoaștere vocală și ajustați setările acesteia.
- Recunoaștere pe dispozitiv: Reglați setările pentru recunoașterea vorbirii pe dispozitiv.
- Text-to-speech output: Selectați motorul și limba preferate, precum și reglați setările de viteză și înălțime a vorbirii.

Instrumente

- Corector ortografic: Activați/dezactivați corectorul ortografic, selectați corectorul ortografic implicit și limba preferată.
- Dicționar personal: Adăugați cuvinte pentru a fi utilizate în aplicații precum verificatorul ortografic.
- Viteza indicatorului: Reglați viteza de mișcare a indicatorului.

8.18.2 Gesturi

Sistemul de navigație

Selectați tipul preferat de navigare între navigare prin gesturi și navigare cu 3 butoane. În plus, puteți regla sensibilitatea și activa sau dezactiva invocarea aplicației asistent digital.

Apăsați și mențineți apăsat butonul de pornire

Selectați o funcție, între meniul de alimentare și asistentul digital, și sensibilitatea pentru apăsarea și menținerea butonului de alimentare.

8.18.3 Data și ora

Meniul de setări Data și ora de pe Thomson Go Plus vă permite să configurați modul în care dispozitivul gestionează fuzurile orare, formatele de dată și sincronizarea ceasului. Acesta asigură afișarea de către dispozitiv a datei și orei corecte în funcție de preferințele dvs. sau de locație.

Setați automat ora

- Setează automat data și ora utilizând furnizorul dvs. de rețea.
- Sincronizează ceasul dispozitivului cu fusul orar curent.

Data

- Reglați manual data curentă dacă setările automate sunt dezactivate.

Timp

- Setați manual ora curentă dacă nu utilizați setările automate.

Fusul orar automat

- Detectează și actualizează automat fusul orar în funcție de locația dvs.
- Folosește GPS, Wi-Fi sau rețeaua mobilă pentru acuratețe.

Fusul orar

- Alegeți manual un anumit fus orar dacă detectarea automată a fusului orar este dezactivată.

Utilizați formatul 24 de ore

- Comutați între formatul de 24 de ore (de ex., 14:30) și formatul de 12 ore cu AM/PM (de ex., 2:30 PM).

Asigurați alinierea formatelor de dată și oră cu setările de limbă și regiune selectate.

8.18.4 Backup

Funcția Backup de pe Thomson Go Plus vă ajută să vă asigurați că datele dvs. importante sunt salvate în siguranță în contul dvs. Google. Aceasta vă permite să restaurați aceste date atunci când treceți la un dispozitiv nou sau când recuperați datele după o resetare.

Aici puteți vizualiza disponibilitatea stocării în cloud pentru backup și puteți activa backup-ul automat.

Notă: Backup-ul este disponibil numai atunci când Smart Display este conectat la o rețea Wi-Fi.

În detaliile de backup, puteți selecta date specifice legate de aplicațiile instalate, fotografiile și videoclipuri, setările dispozitivului și datele contului Google pe care doriți să le copiați.

8.18.5 Actualizarea sistemului

Făcând clic pe această filă, Thomson Go Plus va căuta automat cea mai recentă actualizare disponibilă. Dacă este disponibilă o actualizare, va apărea o scurtă descriere a actualizării care vă va solicita să confirmați instalarea actualizării. Dacă nu doriți să instalați cea mai recentă actualizare, ignorați mesajul și reveniți la meniul anterior.

8.18.6 Utilizatori multipli

În această parte a meniului, puteți activa sau dezactiva utilizatorii multipli pe ecranul inteligent. Atunci când este dezactivat, numai un singur utilizator principal poate utiliza dispozitivul. Atunci când sunt permisi mai mulți utilizatori, atunci pot fi adăugați până la 12 utilizatori la dispozitiv.

Puteți adăuga și un cont de invitat. După ce oaspetele își încheie sesiunea de utilizare și iese din modul oaspete, toate informațiile aferente vor fi șterse. Aveți posibilitatea să dezactivați ștergerea automată a datelor oaspetelui.

Prin activarea "Adăugare utilizatori din ecranul de blocare", permiteți oricărei persoane care are acces la Smart Display să adauge utilizatori.

8.18.7 Opțiuni de resetare

Meniul Opțiuni de resetare de pe Thomson Go Plus oferă instrumente pentru resetarea setărilor specifice sau a întregului dispozitiv, ajutând la depistarea problemelor sau la pregătirea telefonului pentru un nou utilizator.

Opțiunile disponibile sunt:

- Resetați setările Wi-Fi, mobile și Bluetooth.
- Resetați preferințele aplicației.
- Ștergeți toate datele (resetare din fabrică).

După resetarea setărilor Wi-Fi, mobile, Bluetooth sau a preferințelor aplicației, va trebui să introduceți din nou informațiile necesare sau credențialele contului.

Notă: Resetarea dispozitivului la setările din fabrică vă va face să pierdeți toate informațiile de pe dispozitiv.

8.18.8 Despre

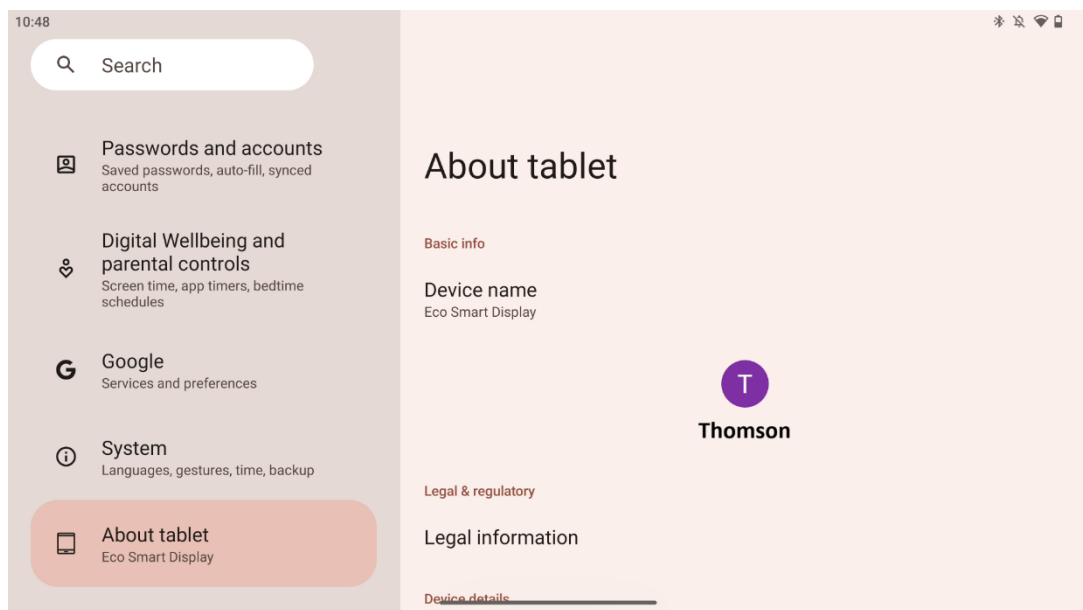

Secțiunea Despre tabletă de pe o tabletă Android oferă informații esențiale despre hardware-ul, software-ul și detaliile juridice ale dispozitivului. Este o zonă centralizată pentru revizuirea specificațiilor sistemului, verificarea actualizărilor și gestionarea setărilor legate de dispozitiv.

9 Rezolvarea problemelor

Simptome	Soluție
Ecranul nu afișează nimic; nu există niciun sunet, iar indicatorul nu se aprinde.	Verificați dacă produsul a fost pornit. Verificați dacă a fost conectat cablul de alimentare.
Produsul se brusc.	Este posibil ca bateria internă să se descarce; vă rugăm să conectați cablul de alimentare. Verificați dacă tasta [ON/OFF] de pe bază este pe OFF poziție. Verificați dacă funcția de oprire automată este activată la momentul setat. Dacă bateria se supraîncălzește, produsul se va opri automat pentru autoprotecție.
Nu există niciun semnal atunci când este conectat un dispozitiv HDMI extern.	Apăsați tasta [ON/OFF] pentru a reporni produsul. Reconectați cablul HDMI. Când produsul este pornit, reporniți dispozitivul HDMI.
Nu există niciun sunet.	Reglați volumul la un nivel adecvat.
Rețeaua nu poate fi conectată	Solicitați administratorului de rețea adresele IP de rețea disponibile și alți parametri. Verificați dacă cablul de rețea este conectat normal. Consultați furnizorul de servicii de rețea.
Rețeaua este foarte lentă la redarea videoclipurilor online	Vă rugăm să actualizați lățimea de bandă a rețelei dvs. la una mai mare. Vă rugăm să încercați alte adrese VOD pentru a obține resurse mai bune.
Produsul se blochează, se blochează sau nu poate fi utilizat.	Apăsați butonul [ON/OFF] de pe bază pentru a opri. Reporniți după 1-2 minute.

10 Specificații tehnice

32UE5M45	
Tensiune de funcționare	100-240 V, 50-60 Hz
Specificațiile adaptorului DC (ieșire)	19 V/4.74A, 90.06W
Audio (DTS HD)	nu
Putere de ieșire audio	2 x 3
Consumul de energie (W)	90
Consumul de energie în standby (W)	< 0,5
Greutate cu suport (Kg)	19.2
Dimensiuni TV LxA (cu suport) (mm)	731x426x1332
Afișaj	32"/81 cm
Rezoluția ecranului	3840x2160
Informații despre baterie	Baterie litiu-ion 9000mAh, 11.1V, 94.3Wh

10.1 Restricții

Destinat utilizării în interior.

10.2 Licențe

Sub rezerva modificărilor. Ca urmare a cercetării și dezvoltării continue, specificațiile tehnice, designul și aspectul produselor se pot modifica. Android, Google, Google Play, Android TV, Google Cast, YouTube și alte mărci sunt mărci comerciale ale Google LLC. Google Assistant nu este disponibil în anumite limbi și țări. Disponibilitatea serviciilor variază în funcție de țară și limbă. Netflix este o marcă înregistrată a Netflix, Inc. Este necesar un abonament de streaming Netflix. Disponibilitatea 4K Ultra HD depinde de planul dvs. de abonament Netflix, de serviciul de internet, de capacitățile dispozitivului și de disponibilitatea conținutului. Apple TV este o marcă comercială a Apple Inc. înregistrată în S.U.A. și în alte țări și regiuni. Este necesar un abonament Disney+, consultați termenii la <https://www.disneyplus.com>. ©2025 Disney și entitățile sale afiliate. ©2025 Amazon.com, Inc. sau entitățile sale afiliate. Amazon, Prime Video și toate mărcile aferente sunt mărci comerciale ale Amazon.com, Inc. sau ale afiliaților săi. Se aplică taxe de membru Amazon Prime sau Prime Video. Consultați primevideo.com/terms pentru detalii. Wi-Fi este o marcă înregistrată a Wi-Fi Alliance®. Termenii HDMI și HDMI High-Definition Multimedia Interface, precum și logo-ul HDMI sunt mărci comerciale sau mărci înregistrate ale HDMI Licensing Administrator, Inc. în Statele Unite și în alte țări. Fabricat sub licență de la Dolby Laboratories. Dolby, Dolby Audio și simbolul dublu D sunt mărci comerciale ale Dolby Laboratories Licensing Corporation. Toate drepturile rezervate. Toate numele de produse sunt mărci comerciale sau mărci comerciale înregistrate ale proprietarilor respectivi. ©2025 StreamView GmbH, Franz-Josefs-Kai 1, 1010 Viena, Austria, contact@streamview.com. Acest produs a fost fabricat și vândut sub responsabilitatea StreamView GmbH. THOMSON și logo-ul

THOMSON sunt mărci comerciale utilizate sub licență de StreamView GmbH - informații suplimentare la www.thomson-brand.com.