

THOMSON

fire tv



tv.mythomson.com



[tv.mythomson.com/
en/Support/FAQs/](https://tv.mythomson.com/en/Support/FAQs/)

TV DEL FUOCO

IMPORTANTE

Leggere attentamente questo manuale prima di installare e utilizzare il televisore.

Tenere questo manuale a portata di mano per ulteriori riferimenti.

Contenuti

1	Informazioni sulla sicurezza.....	8
1.1	Marcature sul prodotto.....	9
1.2	Avvertenze.....	10
1.3	Avvertenze per il montaggio a parete.....	11
1.4	Dichiarazione di conformità UE semplificata.....	11
1.5	Applicazioni e prestazioni.....	11
1.6	Protezione dei dati.....	11
2	Introduzione e installazione dei piedi.....	12
2.1	Accessori inclusi.....	12
2.2	Disimballaggio.....	12
2.3	Montaggio dei piedi.....	12
2.4	Staffa per il montaggio a parete.....	13
2.5	Rimozione del supporto dal televisore.....	14
3	Pulsanti e collegamenti TV.....	14
3.1	Tasto TV.....	14
3.2	Conessioni.....	15
4	Telecomando.....	17
4.1	Inserimento delle batterie nel telecomando.....	19
4.2	Per associare il telecomando al televisore.....	19
5	Accensione e spegnimento del televisore.....	19
6	Controllo e funzionamento del TV.....	20
6.1	Funzionamento con il pulsante di controllo.....	21
6.2	Funzionamento con il telecomando.....	21
6.3	Selezione degli ingressi.....	22
6.4	Modifica dei canali e del volume.....	22
7	Installazione guidata iniziale.....	22
7.1	Scegliete la vostra posizione.....	22

7.2	Scegliete la vostra lingua.....	22
7.3	Selezionare la modalità TV.....	22
7.4	Abbinare il telecomando al televisore.....	23
7.5	Connettersi alla rete.....	23
7.6	Accedi con il tuo account Amazon.....	23
7.7	Ripristinare la Fire TV.....	24
7.8	Controlli parentali.....	24
7.9	Prime Video.....	24
7.10	Benvenuti a Fire TV.....	25
7.11	Scansione dei canali TV.....	25
7.12	Tipo di canale.....	25
8	Schermata iniziale.....	26
9	TV in diretta.....	27
10	Personalizzazione delle impostazioni TV.....	27
10.1	Impostazioni dell'immagine.....	27
10.2	Contenuto del menu immagine.....	28
10.3	Impostazioni audio.....	29
10.4	Contenuto del menu audio.....	29
11	Impostazioni.....	30
12	Ingressi.....	30
12.1	Accesso al menu Ingressi.....	30
12.2	Selezione di un ingresso.....	31
12.3	Modifica del nome di un ingresso.....	31
12.4	Lettore multimediale.....	31
13	Notifiche.....	32
13.1	Notifiche di lettura.....	32
13.2	Cancellazione delle notifiche.....	32
13.3	Gestione delle notifiche.....	32
13.4	Impostazioni di notifica.....	33
14	Conto e profilo.....	33
14.1	Account Amazon.....	33
14.2	Sincronizzazione dei contenuti Amazon.....	33

14.3	Prime Video	34
14.4	Controlli parentali.....	34
14.5	Profili	34
14.6	Condivisione del profilo	34
15	Rete.....	34
15.1	Controllo dello stato della rete	34
15.2	Vedere tutte le reti	35
15.3	Accesso a una rete tramite il pulsante o il PIN WPS	35
15.4	Impostazioni di rete avanzate.....	35
15.5	Salvataggio della password della WLAN nel proprio account Amazon	35
15.6	Accensione del televisore tramite LAN e WLAN	36
15.7	Modifica dello stato di connessione	36
15.8	Suggerimenti di base per la risoluzione dei problemi del Wi-Fi	36
16	Display e audio	36
16.1	Impostazioni dell'immagine	36
16.2	Impostazioni audio	37
16.3	Apple AirPlay e HomeKit.....	37
16.4	Controlli di potenza	37
16.5	Uscita audio	37
16.6	Preferenze di lingua per la TV in diretta	38
16.7	Abilita il mirroring dello schermo.....	38
16.8	Suoni di navigazione	38
16.9	Screen Saver	38
16.10	Controllo dispositivo HDMI-CEC	39
17	Applicazioni	39
17.1	Impostazioni foto Amazon.....	39
17.2	Salvataggio dei progressi di gioco.....	40
17.3	App Store.....	40
17.4	Gestire le applicazioni installate.....	40
18	Scaricare e organizzare le applicazioni.....	41
18.1	Scaricare le applicazioni	41
18.2	Organizzare le app nella schermata iniziale	41

19	Controllo delle apparecchiature.....	42
19.1	Aggiunta di una Soundbar o di un ricevitore audio.....	42
19.2	Impostazioni della Soundbar e del ricevitore audio.....	42
20	TV in diretta	43
20.1	Sintonizzazione del televisore.....	43
20.2	Aggiornamento automatico del servizio	44
20.3	Canali preferiti.....	44
20.4	Gestire i canali.....	44
20.5	Scheda CI	45
20.6	Controlli parentali.....	45
20.7	Sorgenti di sincronizzazione.....	46
20.8	HbbTV	46
21	Telecomandi e dispositivi Bluetooth.....	46
21.1	Aggiungere o visualizzare lo stato dei telecomandi con Alexa	46
21.1.1	Visualizza lo stato del telecomando.....	46
21.1.2	Aggiungi nuovo telecomando.....	47
21.2	Aggiunta di un controller di gioco Bluetooth.....	47
21.3	Aggiunta di un dispositivo Bluetooth.....	47
22	Alexa	47
22.1	App Alexa.....	48
22.2	Cose da provare	48
23	Preferenze.....	48
23.1	Controlli parentali.....	48
23.2	Impostazioni sulla privacy	48
23.3	Monitoraggio dei dati.....	49
23.4	Impostazioni di notifica.....	49
23.5	Contenuto in evidenza.....	50
23.6	Spegnimento automatico.....	50
23.7	HbbTV	50
23.8	Fuso orario	51
23.9	Sincronizzazione di data e ora.....	51
23.10	Lingua.....	51

23.11	Unità metriche	51
24	Timer del sonno	51
25	Dispositivo e software.....	52
25.1	Circa.....	52
25.2	Opzioni per gli sviluppatori	52
25.3	Legale e conformità.....	52
25.4	Dormire	52
25.5	Riavvio.....	53
25.6	Ripristino delle impostazioni di fabbrica	53
26	Accessibilità.....	53
26.1	Sottotitolo	53
26.2	Alexa Sottotitolo	53
26.3	VoceVista	53
26.4	Banner di testo	54
26.5	Lente di ingrandimento dello schermo.....	54
26.6	Testo ad alto contrasto.....	54
26.7	Descrizione audio	54
26.8	Sottotitoli parlati per i canali di trasmissione	54
27	Aiuto	54
27.1	Video di aiuto.....	55
27.2	Suggerimenti rapidi.....	55
27.3	Contatto	55
27.4	Feedback.....	55
28	Elenco dei canali	55
29	Guida ai canali.....	56
29.1	Evidenziare e filtrare	56
29.2	Scorrere in avanti o indietro la Guida giorno per giorno.....	56
29.3	Mini guida su schermo	56
30	Connessione a Internet	57
30.1	Connessione via cavo.....	57
30.2	Connessione wireless	58
31	Risoluzione dei problemi.....	60

32	Specifiche tecniche	62
32.1	Restrizioni del paese.....	63
33	Licenza	63

1 Informazioni sulla sicurezza



In caso di condizioni meteorologiche estreme (temporali, fulmini) e di lunghi periodi di inattività (vacanze), scollegare il televisore dalla rete elettrica.

La spina di rete serve a scollegare il televisore dalla rete elettrica e pertanto deve rimanere facilmente utilizzabile. Se il televisore non è scollegato elettricamente dalla rete, l'apparecchio continua ad assorbire energia in tutte le situazioni, anche se il televisore è in modalità standby o è spento.

Nota: seguire le istruzioni sullo schermo per l'utilizzo delle relative funzioni.

Importante: leggere attentamente queste istruzioni prima di installare o utilizzare il televisore.

ATTENZIONE

Questo dispositivo è destinato all'uso da parte di persone (compresi i bambini) che sono in grado/esperte di utilizzare un dispositivo di questo tipo senza supervisione, a meno che non abbiano ricevuto supervisione o istruzioni sull'uso del dispositivo da parte di una persona responsabile della loro sicurezza.



- Utilizzare questo televisore a un'altitudine inferiore a 5000 metri sul livello del mare, in luoghi asciutti e in regioni con clima moderato o tropicale.
- Il televisore è destinato all'uso domestico e a un uso interno simile, ma può essere utilizzato anche in luoghi pubblici.
- Per la ventilazione, lasciare almeno 5 cm di spazio libero intorno al televisore.
- La ventilazione non deve essere ostacolata coprendo o bloccando le aperture di ventilazione con oggetti come giornali, tovaglie, tende, ecc.
- Il cavo di alimentazione/la spina devono essere facilmente accessibili. Non collocare il televisore, i mobili, ecc. sul cavo di alimentazione. Un cavo di alimentazione/spina danneggiato può causare incendi o scosse elettriche. Maneggiare il cavo di alimentazione dalla spina, non scollegare il televisore tirando il cavo di alimentazione. Non toccare mai il cavo di alimentazione/la spina con le mani bagnate per non provocare un cortocircuito o una scossa elettrica. Non fare mai un nodo al cavo di alimentazione e non legarlo con altri cavi. Se danneggiato, il cavo deve essere sostituito e l'operazione deve essere eseguita solo da personale qualificato.
- Non esporre il televisore a gocce o spruzzi di liquidi e non collocare oggetti pieni di liquidi, come vasi, tazze, ecc. sul televisore o sopra di esso (ad esempio sui ripiani sopra l'unità).
- Non esporre il televisore alla luce diretta del sole e non collocare fiamme libere, come candele accese, sopra o vicino al televisore.
- Non collocare fonti di calore come stufe elettriche, radiatori, ecc. vicino al televisore.
- Non collocare il televisore sul pavimento o su superfici inclinate.
- Per evitare il pericolo di soffocamento, tenere i sacchetti di plastica fuori dalla portata di neonati, bambini e animali domestici.

- Fissare con cura i piedini al televisore. Se i piedini sono dotati di viti, serrare saldamente le viti per evitare che il televisore si inclini. Non serrare eccessivamente le viti e montare correttamente i gommini del supporto.
- Non smaltire le batterie nel fuoco o con materiali pericolosi o infiammabili.
- Non utilizzare detergenti domestici per pulire il televisore. Pulire invece lo schermo con un panno morbido e asciutto. Prima di procedere alla pulizia, staccare la spina del dispositivo per sicurezza.

ATTENZIONE

- Le batterie non devono essere esposte a calore eccessivo, ad esempio ai raggi del sole, al fuoco o simili.
- L'eccessiva pressione sonora degli auricolari o delle cuffie può causare la perdita dell'udito.

SOPRATTUTTO - Non permettere mai a nessuno, soprattutto ai bambini, di spingere o colpire lo schermo, di spingere qualcosa nei fori, nelle fessure o in qualsiasi altra apertura del televisore.

 Attenzione	Rischio di lesioni gravi o morte
 Rischio di scosse elettriche	Rischio di tensione pericolosa
 Manutenzione	Importante componente di manutenzione

1.1 Marcature sul prodotto

I seguenti simboli sono utilizzati sul prodotto per indicare restrizioni, precauzioni e istruzioni di sicurezza. Ogni spiegazione deve essere presa in considerazione quando il prodotto reca solo il relativo contrassegno. Annotare tali informazioni per motivi di sicurezza.



Apparecchiatura di Classe II: Questo apparecchio è progettato in modo tale da non richiedere un collegamento di sicurezza alla messa a terra elettrica.



Questo marchio indica che questo prodotto non deve essere smaltito con altri rifiuti domestici in tutta l'UE. Si prega di riciclarlo responsabilmente per promuovere il riutilizzo sostenibile delle risorse materiali. Per restituire il dispositivo usato, utilizzare i sistemi di restituzione e raccolta o contattare il rivenditore presso il quale è stato acquistato il prodotto.



Terminale pericoloso sotto tensione: Il/i terminale/i contrassegnato/i è/sono sotto tensione pericolosa in condizioni di funzionamento normali.



Attenzione, vedere le istruzioni per l'uso: Le aree contrassegnate contengono batterie a bottone o a moneta sostituibili dall'utente.



Prodotto laser di Classe 1: Questo prodotto contiene una sorgente laser di Classe 1 che è sicura in condizioni di funzionamento ragionevolmente prevedibili.

1.2 Avvertenze

- Non ingerire la batteria, pericolo di ustioni chimiche.
- Questo prodotto o gli accessori forniti con il prodotto possono contenere una batteria a bottone o a moneta. Se la batteria a bottone/moneta viene ingerita, può causare gravi ustioni interne in sole 2 ore e può portare alla morte.
- Tenere le batterie nuove e usate lontano dalla portata dei bambini.
- Se il vano batteria non si chiude saldamente, smettere di usare il prodotto e tenerlo lontano dalla portata dei bambini.
- Se si pensa che le batterie possano essere state ingerite o inserite in una parte del corpo, rivolgersi immediatamente a un medico.

Un televisore può cadere, causando gravi lesioni personali o morte. Molte lesioni, in particolare quelle dei bambini, possono essere evitate adottando semplici precauzioni come:

- Utilizzare SEMPRE i mobiletti, i supporti o i metodi di montaggio raccomandati dal produttore del televisore.
- Utilizzare SEMPRE mobili in grado di sostenere in modo sicuro il televisore.
- Assicurarsi SEMPRE che il televisore non sporga dal bordo del mobile di supporto.
- Istruire SEMPRE i bambini sui pericoli di salire sui mobili per raggiungere il televisore o i suoi comandi.
- Far passare SEMPRE i cavi e i fili collegati al televisore in modo che non possano essere inciampati, tirati o afferrati.
- Non collocare MAI un televisore in una posizione instabile.
- Non collocare MAI il televisore su mobili alti (ad esempio, armadi o librerie) senza ancorare sia il mobile che il televisore a un supporto adeguato.
- Non collocare MAI il televisore su stoffe o altri materiali che potrebbero trovarsi tra il televisore e i mobili di supporto.
- Non collocare MAI oggetti che possano invogliare i bambini ad arrampicarsi, come giocattoli e telecomandi, sopra il televisore o i mobili su cui è collocato.
- L'apparecchiatura è adatta solo per il montaggio ad altezze ≤ 2 m.

Se il televisore esistente deve essere mantenuto e riposizionato, si devono applicare le stesse considerazioni di cui sopra.

Gli apparecchi collegati alla messa a terra di protezione dell'impianto dell'edificio attraverso il collegamento alla rete elettrica o attraverso altri apparecchi con collegamento alla messa a terra di protezione - e a un sistema di distribuzione televisiva che utilizza un cavo coassiale, possono

in alcune circostanze creare un rischio di incendio. Il collegamento a un sistema di distribuzione televisiva deve quindi avvenire tramite un dispositivo che garantisca l'isolamento elettrico al di sotto di una certa gamma di frequenze (isolatore galvanico).

1.3 Avvertenze per il montaggio a parete

- Leggere le istruzioni prima di montare il televisore a parete.
- Il kit di montaggio a parete è opzionale. Se non viene fornito con il televisore, è possibile richiederlo al rivenditore locale.
- Non installare il televisore sul soffitto o su una parete inclinata.
- Utilizzare le viti di montaggio a parete e gli altri accessori specificati.
- Serrare saldamente le viti di montaggio a parete per evitare che il televisore cada. Non serrare eccessivamente le viti.

Le figure e le illustrazioni contenute in questo manuale d'uso sono fornite solo a titolo di riferimento e possono differire dall'aspetto effettivo del prodotto. Il design e le specifiche del prodotto possono essere modificati senza preavviso.

Poiché il sistema operativo di Fire TV viene aggiornato periodicamente, le immagini, le istruzioni di navigazione, i titoli e la posizione delle opzioni di menu mostrati in questo manuale potrebbero essere diversi da quelli visualizzati sullo schermo.

1.4 Dichiarazione di conformità UE semplificata

Con la presente, StreamView GmbH dichiara che l'apparecchiatura radio tipo Fire TV è conforme alla direttiva 2014/53/UE.

1.5 Applicazioni e prestazioni

La velocità di download dipende dalla connessione a Internet. Alcune app potrebbero non essere disponibili nel vostro paese o regione. Netflix è disponibile in alcuni Paesi:

<https://help.netflix.com/node/14164>.

È richiesta l'iscrizione allo streaming. Maggiori informazioni sono disponibili su www.netflix.com. La disponibilità delle lingue supportate per Alexa dipende dalla regione in cui è stato acquistato il dispositivo.

1.6 Protezione dei dati

I fornitori di applicazioni e di servizi possono raccogliere e utilizzare dati tecnici e informazioni correlate, tra cui, a titolo esemplificativo, dettagli tecnici sul dispositivo, sul sistema, sul software applicativo e sulle periferiche. Queste informazioni possono essere utilizzate per migliorare i loro prodotti o fornire servizi e tecnologie che non consentono di identificare personalmente l'utente. Inoltre, alcuni servizi di terze parti, preinstallati sul dispositivo o installati dall'utente dopo l'acquisto, possono richiedere la registrazione con i propri dati personali. Alcuni servizi possono

raccogliere dati personali senza fornire ulteriori avvisi. StreamView GmbH non può essere ritenuta responsabile per eventuali violazioni della protezione dei dati da parte di servizi di terze parti.

2 Introduzione e installazione dei piedi

Grazie per aver scelto il nostro prodotto. Presto potrete godervi il vostro nuovo televisore. Leggete attentamente queste istruzioni. Esse contengono informazioni importanti che vi aiuteranno a ottenere il meglio dal vostro televisore e a garantire un'installazione e un funzionamento sicuri e corretti.

2.1 Accessori Inclusi

- Telecomando vocale con Alexa
- Batterie: 2 x AAA
- Cavo di alimentazione

2.2 Disimballaggio

Estrarre i piedini e il televisore dalla custodia e posizionare il televisore su un tavolo da lavoro con il pannello dello schermo rivolto verso il basso su un panno pulito e morbido (coperta, ecc.).

- Utilizzare un tavolo piatto e solido o una superficie uniforme simile in grado di sostenere il peso del televisore.
- Non tenere il televisore sul pannello dello schermo.
- Assicurarci di non graffiare o rompere il televisore.

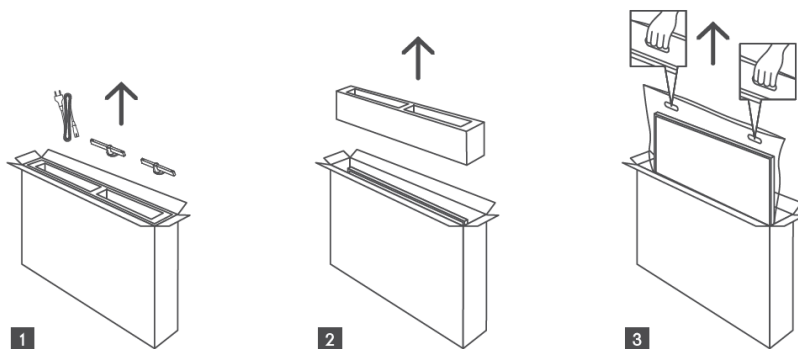

2.3 Montaggio dei piedi

I piedini del televisore possono essere fissati alla base dell'unità utilizzando una o due viti, a seconda delle dimensioni dello schermo. Per i modelli da 32 pollici è sufficiente una vite per piede, mentre per i modelli da 40 pollici sono necessarie due viti per piede per una maggiore stabilità. In questo modo si assicura che i piedini siano allineati correttamente e forniscano un

supporto ottimale in base alle dimensioni del televisore. Assicurarsi di seguire le istruzioni del manuale d'uso per garantire un'installazione corretta.

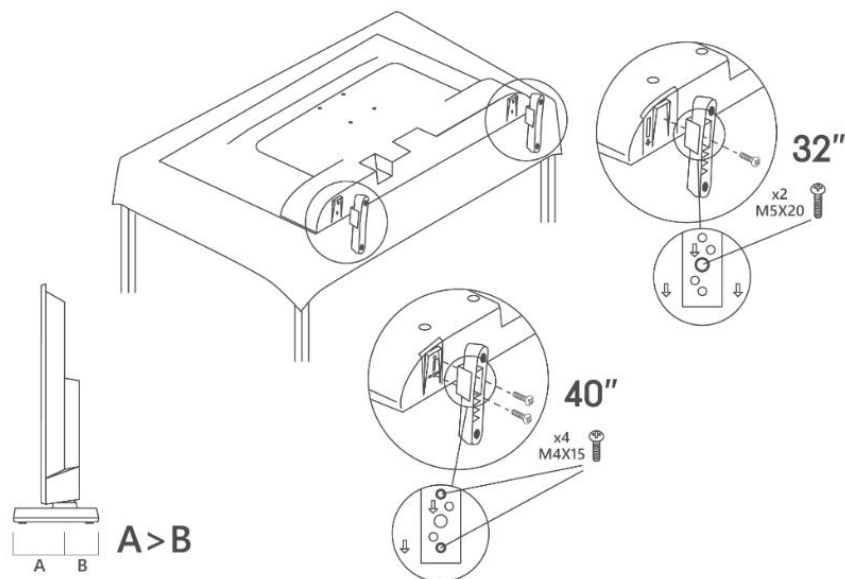

2.4 Staffa per il montaggio a parete

Il televisore è predisposto per una staffa di montaggio a parete conforme allo standard VESA. Questa non viene fornita con il televisore. Rivolgersi al rivenditore locale per acquistare la staffa di montaggio a parete consigliata.

Fori e misure per l'installazione della staffa a parete:

	L (mm)	H (mm)	D (mm)	L_A (mm)	L_B (mm)
32"	75	75	4 (M4)	7-10	5-6
40"	100	100	4 (M4)	7-10	5-6

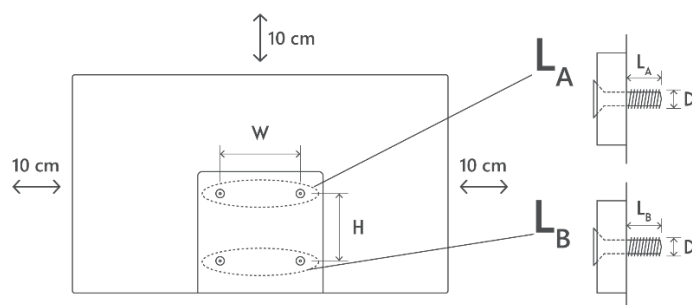

2.5 Rimozione del supporto dal televisore

Quando si utilizza la staffa per l'aggancio a parete o si ripone il televisore, rimuovere il supporto nel modo seguente.

- Mettere il televisore su un tavolo da lavoro con il pannello dello schermo rivolto verso il basso su un panno pulito e morbido. Lasciare che i piedini sporgano oltre il bordo della superficie.
- Svitare le viti che tengono in posizione i piedini.
- Rimuovere i piedini.

3 Pulsanti e collegamenti TV

Attenzione:



Se si desidera collegare un dispositivo al televisore, assicurarsi che sia il televisore che il dispositivo siano spenti prima di effettuare il collegamento. Al termine del collegamento, è possibile accendere gli apparecchi e utilizzarli.



Non toccare o avvicinarsi ai terminali HDMI e USB ed evitare che le scariche elettrostatiche disturbino questi terminali durante la modalità di funzionamento USB, altrimenti il televisore smetterà di funzionare o causerà uno stato anomalo.

Nota:

La posizione e la disposizione effettiva delle porte può variare da modello a modello.

3.1 Tasto TV

L'aspetto esatto del televisore, compresa la collocazione del logo e la cornice, varia a seconda del modello. Utilizzare queste illustrazioni solo come riferimento.

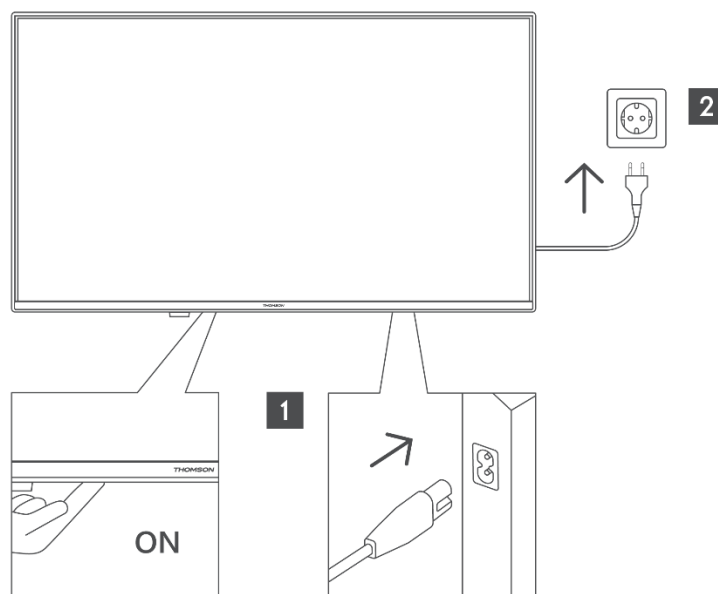

Premere questo tasto in modalità standby per accendere/spegnere il televisore.

3.2 Connessioni

Se si desidera collegare un dispositivo al televisore, assicurarsi che sia il televisore che il dispositivo siano spenti prima di effettuare il collegamento. Al termine del collegamento, è possibile accendere gli apparecchi e utilizzarli.

Se si utilizza il kit di montaggio a parete (contattare il rivenditore per acquistarlo, se non è in dotazione), si consiglia di collegare tutti i cavi al retro del televisore prima di montarlo a parete. Inserire o rimuovere il modulo CI solo quando il televisore è SPENTO. Per informazioni dettagliate sulle impostazioni, consultare il manuale di istruzioni del modulo. Gli ingressi USB del televisore supportano dispositivi fino a 500 mA. Il collegamento di dispositivi con un valore di corrente superiore a 500 mA può danneggiare il televisore. Quando si collegano al televisore apparecchi che utilizzano un cavo HDMI, per garantire un'immunità sufficiente contro le radiazioni di frequenza parassite e una trasmissione senza problemi di segnali ad alta definizione, come i contenuti 4K, è necessario utilizzare un cavo HDMI schermato ad alta velocità (di grado elevato) con ferriti.



LAN



HDMI

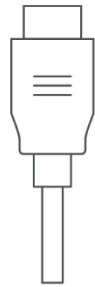

HDMI (ARC)



AUDIO OUT
Digital coaxial



USB
5 V= max. 500 mA



AV IN

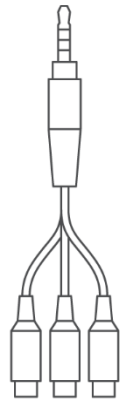

SATELLITE
13/18 V= 400 mA max



ANTENNA



HEADPHONES



COMMON INTERFACE



CI+ Modul

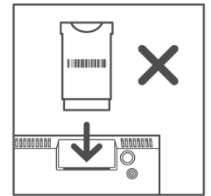
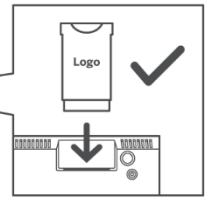





















4 Telecomando

Il design del telecomando varia a seconda della disponibilità.



	Standby: On/OFF
	Apertura del microfono: Parlare nel microfono quando si utilizza Alexa o la ricerca vocale.
	Pulsante vocale: Attiva il microfono sul telecomando e Alexa sul televisore.
	Pulsanti direzionali: Navigano nei menu, impostano le opzioni, spostano il focus o il cursore, ecc. Seguire le istruzioni sullo schermo.
	OK: Confermare la selezione, accedere ai sottomenu
	Indietro: Torna alla schermata di menu precedente, torna indietro di un passo, chiude le finestre, chiude il televideo (in modalità Live TV-Teletext), torna alla schermata principale o alla scheda Home.
	Casa: Apre la schermata iniziale. Tenere premuto per visualizzare il menu delle impostazioni rapide
	Opzioni: Opzioni di impostazione del display (se disponibili)
	Riavvolgimento: Spostare i fotogrammi all'indietro nei media come i film, scorrere indietro di un giorno nella guida dei canali.
	Riproduzione/Pausa Pausa: Mette in pausa il media in riproduzione Riproduzione: avvio della riproduzione del media selezionato
	Avanzamento veloce: Muove i fotogrammi in avanti nei media come i film, scorre in avanti di un giorno nella guida dei canali.
	Volume +/-: Aumenta/diminuisce il livello del volume
GUIDE	Guida: Visualizza la guida dei canali
	Silenziamento: Disattiva completamente il volume del televisore
	Programma +/-: Aumenta/diminuisce il numero del canale in modalità TV in diretta.
0-9	Pulsanti numerici: Commutare il canale in modalità Live TV, inserire un numero nella casella di testo sullo schermo.
SUBT	Sottotitoli: Visualizza le opzioni per l'audio e i sottotitoli, dove è possibile modificare la lingua, le dimensioni e lo stile (se disponibili).
TXT	Testo: Aprire e chiudere il televideo o i servizi interattivi (se disponibili in modalità Live TV).
	Prime Video: Avviare l'applicazione Prime Video
	Netflix: Avviare l'applicazione Netflix
	Internet: Avviare l'applicazione del browser Internet Amazon Silk
	Applicazioni: Mostra le tue app e i tuoi canali
	Pulsanti colorati: Seguire le istruzioni sullo schermo per le funzioni dei pulsanti colorati.



	ON/OFF
0-9	Pulsanti numerici: Commutare il canale in modalità Live TV, inserire un numero nella casella di testo sullo schermo.
LANG	Cambiare la lingua dell'audio, se disponibile
SUBT	Sottotitoli: Visualizza le opzioni per l'audio e i sottotitoli, dove è possibile modificare la lingua, le dimensioni e lo stile (se disponibili).
±	Volume +/-: Aumenta/diminuisce il livello del volume
	Silenziamento: Disattiva completamente il volume del televisore
	Pulsante vocale: Attiva il microfono sul telecomando e Alexa sul televisore.
	Programma +/-: Aumenta/diminuisce il numero del canale in modalità TV in diretta.
	Casa: Apre la schermata iniziale. Tenere premuto per visualizzare il menu delle impostazioni rapide
	Guida: Visualizza la guida dei canali
	Opzioni: Opzioni di impostazione del display (se disponibili)
	Pulsanti direzionali: Navigano nei menu, impostano le opzioni, spostano il focus o il cursore, ecc. Seguire le istruzioni sullo schermo.
	OK: Confermare la selezione, accedere ai sottomenu
	Indietro: Torna alla schermata di menu precedente, torna indietro di un passo, chiude le finestre, chiude il televideo (in modalità Live TV-Teletext), torna alla schermata principale o alla scheda Home.
LIST	Apri l'elenco dei canali
	Avviare l'applicazione Prime Video
	Avviare l'applicazione Netflix
	Avviare l'applicazione Amazon Music
	Applicazioni: Mostra le tue app e i tuoi canali
	Impostazioni: Visualizza il menu delle impostazioni rapide
	Ingresso: Mostra le fonti di trasmissione e di contenuto disponibili
	Seguire le istruzioni sullo schermo per le funzioni dei pulsanti colorati
	Riavvolgimento: Spostare i fotogrammi all'indietro nei media come i film, scorrere indietro di un giorno nella guida dei canali.
	Riproduzione/Pausa Pausa: Mette in pausa il media in riproduzione Riproduzione: avvio della riproduzione del media selezionato
	Avanzamento veloce: Muove i fotogrammi in avanti nei media come i film, scorre in avanti di un giorno nella guida dei canali.
AUDIO	Visualizza il menu delle impostazioni audio
TXT	Testo: Aprire e chiudere il televideo o i servizi interattivi (se disponibili in modalità Live TV).
PICTURE	Visualizza il menu delle impostazioni dell'immagine

4.1 Inserimento delle batterie nel telecomando

Rimuovere il coperchio posteriore per scoprire il vano batterie sul lato posteriore del telecomando. Inserire due batterie AAA da 1,5 V. Assicurarsi che i segni (+) e (-) corrispondano (controllare la corretta polarità). Non mischiare batterie vecchie e nuove. Sostituirle solo con batterie dello stesso tipo o equivalenti. Rimettere il coperchio.

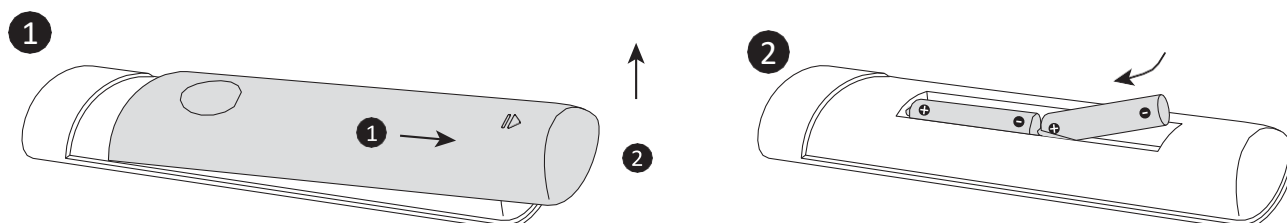

4.2 Per associare il telecomando al televisore

Quando il televisore viene acceso per la prima volta, durante la configurazione iniziale viene eseguito un processo di accoppiamento del telecomando. A questo punto il telecomando dovrebbe accoppiarsi automaticamente con il televisore, ma se così non fosse, seguire le istruzioni a schermo per accoppiarlo. Se si riscontrano difficoltà nell'accoppiamento del telecomando con il televisore, spegnere gli altri dispositivi wireless e riprovare. Per informazioni dettagliate sull'associazione di nuovi dispositivi al televisore, consultare la sezione Telecomandi e dispositivi Bluetooth.

5 Accensione e spegnimento del televisore

Collegare l'alimentazione

IMPORTANTE: Il televisore è progettato per funzionare con una presa di corrente da 220-240 V CA, 50 Hz.

Dopo il disimballaggio, lasciare che il televisore raggiunga la temperatura ambiente prima di collegarlo alla rete elettrica.

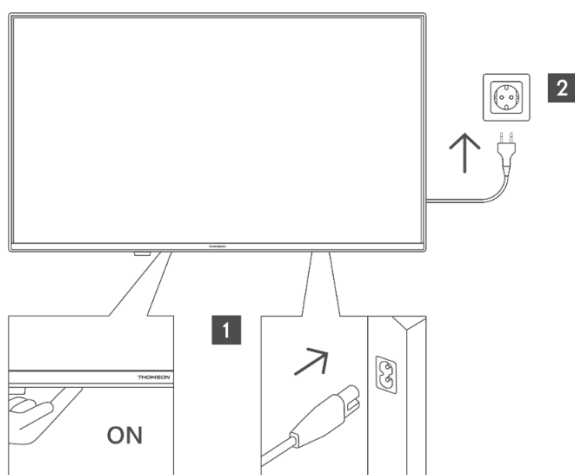

Inserire un'estremità (la spina a due fori) del cavo di alimentazione staccabile in dotazione nell'ingresso del cavo di alimentazione sul lato posteriore del televisore, come mostrato sopra. Inserire quindi l'altra estremità del cavo di alimentazione nella presa di corrente. Il televisore passa in modalità standby.

Nota: la posizione dell'ingresso del cavo di alimentazione può variare a seconda del modello.

Per accendere il televisore dallo standby

Se il televisore è in modalità standby, il LED di standby si accende. Per accendere il televisore dalla modalità standby:

- Premere il tasto **Standby** del telecomando.
- Premere il pulsante di controllo del televisore. Il televisore si accende.

Per mettere il televisore in standby

- Premere il tasto **Standby** del telecomando.
- Premendo il tasto di controllo del televisore, viene visualizzato il menu delle opzioni di funzione. L'attenzione si concentra sull'opzione "Ingressi". Premere consecutivamente il tasto fino a evidenziare l'opzione "Spegnimento". Tenendo premuto il pulsante per circa 2 secondi, il televisore passerà in modalità standby.

Per spegnere il televisore

Per spegnere completamente il televisore, scollegare il cavo di alimentazione dalla presa di corrente.

6 Controllo TV e funzionamento di

Il televisore è dotato di un unico pulsante di controllo. Questo pulsante consente di controllare le funzioni Ingressi / Volume su-giù / Canale su-giù / Standby-On del televisore.

6.1 Funzionamento con il pulsante di controllo

- Premere il pulsante di controllo per visualizzare il menu delle opzioni di funzione.
- Quindi premere consecutivamente il pulsante per spostare la messa a fuoco sull'opzione desiderata, se necessario.
- Tenere premuto il tasto per circa 2 secondi per utilizzare la funzione, accedere al menu secondario o selezionare l'opzione.

Per spegnere il televisore

Premere il pulsante di controllo per visualizzare il menu delle opzioni di funzione; l'attenzione si concentrerà sull'opzione "Ingressi". Premere consecutivamente il tasto fino a evidenziare l'opzione "Spegnimento". Tenere premuto il pulsante per circa 2 secondi per spegnere il televisore (modalità standby).

Per accendere il televisore

Premendo il pulsante di controllo, il televisore si accende.

Per modificare il volume

Premere il pulsante di controllo per visualizzare il menu delle opzioni funzionali, quindi premere consecutivamente il pulsante per spostare l'attenzione sull'opzione "Volume su" o "Volume giù". Tenere premuto il pulsante per aumentare o diminuire il volume.

Per cambiare canale (in modalità Live TV)

Premere il pulsante di controllo per visualizzare il menu delle opzioni di funzione, quindi premere consecutivamente il pulsante per spostare l'attenzione sull'opzione "Canale su" o "Canale giù". Tenere premuto il pulsante per passare al canale successivo o precedente nell'elenco dei canali.

Per cambiare l'ingresso

Premere il pulsante di controllo per visualizzare il menu delle opzioni di funzione; l'attenzione si concentrerà sull'opzione Ingressi. Tenere premuto il pulsante per circa 2 secondi per visualizzare l'elenco degli ingressi. Scorrere le opzioni di ingresso disponibili premendo il pulsante. Tenere premuto il pulsante per circa 2 secondi per passare all'opzione di ingresso evidenziata.

Nota: L'OSD del menu delle impostazioni della TV in diretta in modalità TV in diretta non può essere visualizzato tramite il tasto di controllo.

6.2 Funzionamento con il telecomando

Tenere premuto il tasto **Home** del telecomando per visualizzare le opzioni del menu delle impostazioni rapide disponibili quando si è in modalità Live TV. Premere il pulsante **Home** per visualizzare o tornare alla schermata iniziale del televisore. Utilizzare i pulsanti direzionali per

spostare l'attenzione, procedere, regolare alcune impostazioni e premere **OK** per effettuare le selezioni al fine di apportare modifiche, impostare le preferenze, accedere a un sottomenu, lanciare un'applicazione ecc. Premere **Indietro** per tornare alla schermata di menu precedente.

6.3 Selezione dell'ingresso

Una volta collegati i sistemi esterni al televisore, è possibile passare a diverse sorgenti di ingresso. Tenere premuto il tasto **Home** del telecomando per visualizzare le opzioni del menu delle impostazioni rapide. Evidenziare quindi l'opzione "Ingressi" e premere il pulsante **OK** per visualizzare l'elenco delle opzioni di ingresso disponibili. Utilizzare i pulsanti direzionali per evidenziare l'opzione desiderata e premere il **OK** per passare all'ingresso selezionato. In alternativa, selezionare l'ingresso desiderato dalla riga 'Ingressi' nella scheda Ingressi della schermata principale e premere **OK**.

6.4 Cambiare i canali e il volume di

È possibile regolare il volume utilizzando i tasti Volume +/- e cambiare canale in modalità Live TV utilizzando i tasti Programma su/giù del telecomando.

7 Installazione guidata iniziale

Nota: Seguire le istruzioni sullo schermo per completare il processo di configurazione iniziale. Utilizzare i pulsanti direzionali e il pulsante **OK** del telecomando per selezionare, impostare, confermare e procedere.

7.1 Scegliete la vostra posizione

Selezionare la posizione dall'elenco e premere **OK** per continuare.

7.2 Scegliete la vostra lingua

Sullo schermo vengono elencate le opzioni di selezione della lingua. Selezionare la lingua desiderata dall'elenco e premere **OK** per continuare.

7.3 Selezionare la modalità TV

Nella fase successiva della configurazione iniziale, è possibile impostare la modalità di funzionamento del televisore. L'opzione "Uso negozio" configura le impostazioni del televisore per l'ambiente del negozio. Questa opzione è destinata esclusivamente all'uso in negozio. Si consiglia di selezionare **Continua** per "Uso domestico".

7.4 Abbinare il telecomando al televisore

Se il telecomando si accoppia automaticamente con il televisore o se è già stato accoppiato con il televisore, questo passaggio viene saltato. In caso contrario, verrà eseguita una ricerca del telecomando. Seguire le istruzioni sullo schermo per accoppiare il telecomando (i passaggi specifici dipendono dal modello del telecomando).

7.5 Collegatevi alla rete

La connessione di rete non è disponibile automaticamente, anche se il televisore è stato collegato a Internet tramite un cavo Ethernet prima dell'avvio della configurazione iniziale. È necessario innanzitutto attivare l'opzione di connessione. In questa fase dell'installazione viene visualizzata una finestra di conferma sullo schermo. L'utente verrà informato che il consumo di energia potrebbe aumentare e gli verrà chiesto il consenso per continuare. Evidenziare **Abilita** e premere **OK** per procedere.

Se non si è collegato il televisore a Internet tramite un cavo Ethernet, dopo aver attivato la connessione di rete il televisore cercherà ed elencherà le reti wireless disponibili. Selezionare la rete e premere **OK** per connettersi.

È possibile rivedere o modificare le impostazioni di rete in un secondo momento utilizzando le opzioni del menu Impostazioni > Rete. Per ulteriori informazioni, consultare le sezioni "Rete e connessione a Internet". Premere il pulsante **Avanti veloce** sul telecomando per saltare. Una volta stabilita la connessione a Internet, il televisore verificherà la presenza di aggiornamenti software e scaricherà il software più recente, se disponibile. Questa operazione potrebbe richiedere del tempo.

7.6 Accedi con il tuo account Amazon

Nella schermata successiva è possibile accedere al proprio account Amazon. Per utilizzare i servizi Amazon è necessario aver effettuato l'accesso a un account Amazon. Questo passaggio verrà saltato se non è stata stabilita una connessione a Internet nel passaggio precedente. Se non si dispone già di un account Amazon, è possibile crearlo scegliendo "Nuovo su Amazon? Crea un account". È possibile premere il pulsante **Avanti veloce** per saltare questo passaggio. Verrà visualizzata una finestra di dialogo per la conferma. Evidenziate "Fallo più tardi" e premete **OK** per continuare. Se si salta questo passaggio, alcuni dei passaggi successivi potrebbero essere diversi o saltati.

Una volta registrato l'account, vi verrà chiesto se volete utilizzare questo account per accedere o modificarlo. Se si continua, si accettano automaticamente i termini e le condizioni. Evidenziare il simbolo con i tre puntini accanto ai testi nella parte inferiore dello schermo e premere **OK** per

leggere e approfondire l'argomento. Evidenziare "Continua" e premere **OK** per procedere senza modificare l'account.

Se il televisore è collegato a Internet tramite una rete WLAN, viene visualizzata una finestra di dialogo che chiede se si desidera salvare la password WLAN su Amazon. Evidenziare "Sì" e premere **OK** per confermare e procedere. Selezionare "No" per procedere senza conferma.

7.7 Ripristino del fuoco TV

Se si è già utilizzato un dispositivo Fire TV, si può scegliere di utilizzare le impostazioni di quel dispositivo per questo televisore. Se si tratta di un nuovo dispositivo Fire TV, evidenziare "Salta" e premere **OK**.

Per ripristinare un dispositivo Fire TV precedente, evidenziare "Ripristina" e premere **OK**. Verrà visualizzato un elenco di dispositivi Fire TV. Evidenziare il dispositivo desiderato e premere **OK**. Il televisore ripristinerà tutte le impostazioni in modo che corrispondano a quelle dell'altro dispositivo Fire TV.

7.8 Controlli parentali

È possibile attivare il Controllo genitori ora o in un secondo momento nelle impostazioni.

Se si sceglie "Nessun controllo parentale", gli acquisti e la riproduzione di video saranno consentiti senza dover inserire un PIN.

Se si sceglie l'opzione "Abilita controllo genitori", verrà richiesto di inserire un PIN. Si tratta del PIN di Prime Video ed è legato al proprio account Amazon. Per immettere il PIN, utilizzare i tasti del telecomando come indicato su . Dovrete inserirlo per accedere ad alcuni menu, servizi, contenuti e altro.

Se avete dimenticato il PIN, seguite il link visualizzato sullo schermo per reimpostarlo. Premere **OK** per continuare.

È possibile rivedere o modificare le impostazioni del controllo parentale in un secondo momento utilizzando l'opzione Controllo parentale nel menu Impostazioni > Preferenze.

7.9 Prime Video

A questo punto viene visualizzata una breve informazione sui servizi Prime Video. Se si è idonei, a questo punto è possibile iniziare la prova gratuita di 30 giorni. Evidenziare "Non ora" e premere **OK** per saltare.

7.10 Benvenuti su Fire TV

Questa schermata fornisce una breve introduzione all'uso del Fire TV. Dopo la lettura, premere **OK** per continuare.

7.11 Scansione dei canali TV

In questa fase è possibile eseguire la scansione dei canali. Evidenziare "Sì" e premere **OK** per avviare il processo di scansione. Evidenziare "No" e premere **OK** per eseguire la scansione in un secondo momento.

Prima di avviare la scansione, vi verrà chiesto di verificare che l'antenna sia impostata e che il cavo dell'antenna sia collegato correttamente alla presa dell'antenna del televisore. Premere **OK** per procedere.

7.12 Canale Tipo

Selezionare la preferenza di scansione per installare i canali per la funzione Live TV. Sono disponibili le opzioni terrestri, via cavo e satellitare.

Terrestre o via cavo

Scegliere un operatore nel passaggio successivo, se disponibile. È inoltre possibile scegliere tra Scansione automatica o manuale. Seguire le istruzioni sullo schermo per completare il processo di scansione.

Nota: se è stata selezionata una scansione dell'operatore, è possibile inserire i dati del proprio operatore per un corretto ordinamento dei canali.

Satellite

Scegliere un operatore nel passaggio successivo, se disponibile. È anche possibile scegliere di eseguire una scansione manuale o completa dei canali. Evidenziare l'opzione di operatore preferita e premere **OK** per procedere. Se si seleziona un operatore diverso da quello predefinito, viene visualizzata una finestra di dialogo di conferma. Evidenziare "Sì" e premere **OK** per continuare con l'operatore selezionato. Verrà quindi visualizzata la schermata Connessione satellitare. A seconda delle selezioni precedenti, alcune opzioni potrebbero essere preimpostate automaticamente. Se necessario, modificarle e procedere.

Se si seleziona l'opzione **Scansione completa dei canali** o **Scansione manuale dei canali**, è necessario selezionare il satellite nel passaggio successivo. Verrà quindi visualizzata la schermata Connessione satellite. Impostare manualmente le opzioni Tipo LNB, Potenza LNB, Versione DiSEqC, Cavo singolo, ToneBurst e Modalità di scansione in base al proprio ambiente. Quando si imposta l'opzione Versione DiSEqC, diventa disponibile l'opzione Porta. È necessario impostare la porta DiSEqC utilizzando questa opzione dopo aver impostato la versione DiSEqC.

Se si seleziona la **scansione manuale dei canali**, è necessario configurare anche le opzioni Frequenza, Polarizzazione e Frequenza di simboli prima di avviare la scansione.

Al termine, premere il tasto **Play/Pausa**. Il televisore inizierà a cercare le trasmissioni disponibili. Mentre la scansione è in corso, premere il pulsante **OK** per annullarla. Verrà visualizzata una finestra di dialogo per conferma. Evidenziare "Sì" e premere **OK** per annullare.

Al termine dell'impostazione iniziale, sullo schermo viene visualizzato un messaggio. È possibile scegliere di apportare modifiche all'elenco dei canali o di effettuare una nuova scansione. Evidenziare "Fatto" e premere **OK** per terminare l'impostazione. Verrà poi visualizzata una schermata di selezione del profilo. È possibile selezionare un profilo, aggiungerne uno nuovo o modificare le impostazioni del profilo. Evidenziare il profilo che si desidera continuare e premere **OK**.

Ora è possibile visualizzare la schermata iniziale. Per passare alla modalità Live TV e guardare i canali televisivi, premere il pulsante **Live** sul telecomando (la disponibilità dipende dal modello del telecomando). È anche possibile selezionare l'opzione di ingresso Terrestre/Aereo o Satellitare dalla riga Ingressi nella scheda Ingressi della schermata principale e premere **OK** per iniziare la visione.

8 Schermata iniziale

Per usufruire di tutti i vantaggi del Fire TV, è necessario che sia collegato a Internet. Collegare il televisore a una rete domestica con una connessione Internet ad alta velocità. È possibile farlo in modalità wireless o utilizzando una connessione cablata al modem/router. Per istruzioni dettagliate su come stabilire questa connessione, consultare le sezioni "Rete" e "Connessione a Internet".

La schermata principale è il punto centrale del televisore. Per accedervi, premere il pulsante **Home** sul telecomando. Da qui è possibile avviare qualsiasi applicazione, passare a un canale TV, guardare un film, passare a un dispositivo collegato o gestire le impostazioni. Il layout della schermata iniziale può variare in base alla configurazione del televisore e alla selezione del Paese effettuata durante il processo di configurazione iniziale.

La schermata principale è organizzata in diverse schede, tra cui Profili, Ingressi, Casa, Trova, Live, Sguardi sulle app, Le tue app e Impostazioni. È possibile navigare tra queste schede utilizzando i tasti direzionali del telecomando. Le schede disponibili possono variare a seconda dello stato della connessione di rete del televisore e dell'accesso al proprio account Amazon.

Per esplorare il contenuto di una scheda specifica, spostare il focus sull'opzione desiderata. Le opzioni della scheda evidenziata sono generalmente disposte in righe. Utilizzare i pulsanti direzionali per navigare tra le opzioni, selezionare una riga ed evidenziare la voce che si desidera scegliere. Premere il pulsante **OK** per selezionare o per accedere a un sottomenu.

Quando si accede per la prima volta alla schermata iniziale, si apre la scheda Home. È possibile utilizzare la scheda Trova per cercare contenuti specifici. Questa scheda presenta una funzione di ricerca dedicata che consente di premere il pulsante vocale Alexa e chiedere ad Alexa di trovare ciò che si sta cercando o di digitare parole chiave per avviare una ricerca. La sezione Libreria mostra tutti i contenuti aggiunti alla propria Watchlist.

9 In diretta TV

La TV in diretta si riferisce ai canali sintonizzati tramite una connessione terrestre, via cavo o satellitare. Esistono diversi modi per guardare i canali televisivi in diretta. È possibile premere il pulsante Live sul telecomando (la disponibilità dipende dal modello del telecomando) per passare alla modalità Live TV e guardare i canali televisivi. È anche possibile selezionare un canale dalla riga "On Now" nella scheda Home o selezionare l'opzione di ingresso Terrestre/Aereo o Satellitare dalla riga Inputs nella scheda Inputs della schermata Home e premere **OK** per iniziare la visione.

Se l'installazione del canale non è stata completata o se il televisore NON è collegato a una rete con accesso a Internet, la riga "On Now" non sarà disponibile.

10 Personalizzazione delle impostazioni del televisore

10.1 Immagine Impostazioni

Accedere al menu delle impostazioni dell'immagine tramite il menu Impostazioni della schermata principale o tenendo premuto il tasto **Home** per circa 2 secondi durante la visualizzazione di un qualsiasi ingresso.

Accesso alle impostazioni dell'immagine tramite il menu Impostazioni

Premere il tasto **Home** e scorrere fino alla scheda Impostazioni. Spostarsi su "Display e audio" e premere **OK**. Evidenziare "Impostazioni immagine" e premere **OK**. Scorrere verso il basso per selezionare l'ingresso di cui si desidera regolare l'impostazione dell'immagine e premere **OK**. Il televisore passa all'ingresso selezionato. Il menu Impostazioni immagine appare sul lato destro dello schermo.

Accesso alle impostazioni dell'immagine durante la visione della TV

Mentre si guarda l'ingresso che si desidera regolare, tenere premuto il tasto **Home** per 2 secondi. Il menu delle impostazioni rapide appare sul lato destro dello schermo. Scorrere verso il basso ed evidenziare "Immagine", quindi premere **OK**. Le opzioni di impostazione dell'immagine appariranno sul lato destro dello schermo.

10.2 Menu immagine Contenuto

Le seguenti opzioni mostrano tutte le regolazioni delle immagini disponibili sul televisore. Le impostazioni dell'immagine sono specifiche per l'ingresso e non si applicano a tutti gli ingressi. Alcune opzioni potrebbero non essere disponibili a seconda della sorgente di ingresso.

- **Modalità immagine:** Impostare la modalità immagine in base alle proprie preferenze o esigenze. La modalità immagine può essere impostata su una delle seguenti opzioni: Standard, Film, Dinamico, Sport, Gioco, PC e Personalizzato.
- **Retroilluminazione:** Adatta la retroilluminazione.
- **Retroilluminazione dinamica:** Imposta la retroilluminazione su Off, On o Eco.
- **Saturazione del colore:** La saturazione del colore si riferisce all'intensità o alla vivacità di un colore in un'immagine o in un video. Determina quanto "puro" appare un colore. Quando la saturazione del colore è alta, i colori appaiono brillanti, vivaci e intensi. Quando la saturazione è bassa, i colori diventano più tenui o sbiaditi, apparendo più vicini alle tonalità di grigio. La gamma va da 0 a 100.
- **Impostazioni dello schermo:** Il formato dell'immagine può essere impostato su Automatico, 16:9, 4:3.

Impostazioni avanzate

- **Luminosità:** Regola la luminosità dell'immagine. L'intervallo va da 0 a 100.
- **Contrasto:** Il contrasto si riferisce alla differenza di luminosità o luminanza tra le aree chiare e scure di un'immagine o di un video. Definisce la nitidezza con cui elementi diversi, come le aree chiare e scure, si distinguono l'uno dall'altro. L'intervallo va da 0 a 100.
- **Contrasto dinamico:** Imposta il contrasto su On/Off.
- **Contrasto locale:** Ogni fotogramma viene suddiviso in piccole regioni e per ogni regione distinta vengono applicate curve di contrasto indipendenti. Il controllo del contrasto locale ha 4 diverse impostazioni: Off, Basso, Medio, Alto.
- **Gamma:** Scegliere tra Medio, Luminoso (standard) o Scuro (film).
- **Tinta:** Regola la tinta dell'immagine da -50 (rossi) a + 50 (verdi).
- **Nitidezza:** Regola il livello di nitidezza dei bordi tra le aree chiare e scure dell'immagine. La gamma va da 0 a 100.
- **MPEG NR:** MPEG Noise Reduction (MNR) è una funzione di elaborazione video progettata per ridurre o eliminare il rumore (distorsione visiva) dai flussi video compressi, come quelli codificati nei formati MPEG. La riduzione del rumore MPEG ha 4 diverse impostazioni: Off, Basso, Medio, Alto.

- **Riduzione del rumore:** La riduzione del rumore è una tecnica di elaborazione video utilizzata per ridurre al minimo il rumore o la distorsione visiva, come granulosità, statica casuale o artefatti di compressione, in video o immagini. Il rumore può essere causato dalla bassa qualità del segnale, dalla conversione analogico-digitale, da o dalla compressione dei media digitali. La riduzione del rumore ha 4 diverse impostazioni: Off, Basso, Medio, Alto.
- **Cinema naturale:** migliora l'esperienza di visione offrendo un'immagine più realistica, simile a quella di un film. Questa funzione regola in genere i toni di colore, il contrasto e la gestione del movimento per imitare il modo in cui i film vengono proiettati al cinema.

10.3 Impostazioni audio

Accedere al menu delle impostazioni audio tramite il menu "Impostazioni" sulla schermata principale o tenendo premuto il tasto **Home** per circa 2 secondi mentre si visualizza un qualsiasi ingresso.

Accesso alle impostazioni audio tramite il menu Impostazioni

Premere il tasto **Home** e scorrere fino alla scheda Impostazioni. Spostarsi su "Display e audio" e premere **OK**. Scorrere fino a "Impostazioni audio" e premere il **OK**. Le opzioni di impostazione del suono appariranno sul lato destro dello schermo.

Accesso alle impostazioni audio durante la visione del televisore

Mentre si guarda l'ingresso che si desidera regolare, tenere premuto il tasto **Home** per 2 secondi. Il menu delle impostazioni rapide appare sul lato destro dello schermo. Scorrere verso il basso ed evidenziare "Suono", quindi premere **OK**. Le opzioni di impostazione del suono appariranno sul lato destro dello schermo.

10.4 Menu audio Contenuto

Le seguenti opzioni mostrano tutte le regolazioni delle impostazioni audio disponibili sul televisore.

- **Modalità Dolby:** Il Dolby Audio dispone di impostazioni audio predefinite. L'impostazione predefinita è Smart. Le opzioni disponibili sono Film, Notizie, Musica, Smart e Off. Sono progettate per offrire la migliore qualità audio per il contenuto che si sta guardando. Se si seleziona Smart, il sistema rileva automaticamente il contenuto che si sta guardando e regola le impostazioni audio di conseguenza.
- **Modalità DTS:** Questa impostazione è accessibile solo se la modalità Dolby è stata disattivata. La modalità DTS prevede 6 diverse impostazioni: Standard, Musica, Film, Voce chiara, Bassi potenziati e Piatto. L'impostazione predefinita è Standard.
- **Impostazioni avanzate:** Qui è possibile attivare o disattivare la chiarezza dei dialoghi, TruVolume e DTS Virtual:X. Evidenziare l'opzione desiderata e premere **OK** per attivarla o

disattivarla. È inoltre possibile configurare le impostazioni del bilanciamento e dell'equalizzatore.

- **Chiarezza dei dialoghi:** Migliora la chiarezza del segnale per ottenere dialoghi chiari e udibili al di sopra degli effetti sonori di sottofondo.
- **TruVolume:** Garantisce un livello di volume costante e confortevole per tutti i contenuti.
- **DTS Virtual:X:** Riproduce suoni elevati e un'immagine surround cinematografica senza diffusori surround.
- **Virtualizzatore diffusori:** Questa impostazione è disponibile solo se l'opzione Modalità Dolby non è impostata su Off. Le opzioni di impostazione disponibili sono: Off, Surround Virtualiser e Dolby Atmos.
- **Livellamento del volume:** Questa impostazione è disponibile solo se l'opzione Modalità Dolby non è impostata su Off. Consente di bilanciare i livelli del suono. Le opzioni di impostazione disponibili sono: Off, Low, Mid e High.
- **Bilanciamento:** Regola il livello sonoro degli altoparlanti destro e sinistro e può essere regolato da -25 a + 25. L'impostazione predefinita è 0.
- **Equalizzatore:** Questa impostazione è accessibile solo dopo aver disattivato la modalità Dolby. L'equalizzatore ha 5 diverse impostazioni: 100Hz, 500Hz, 1,5kHz, 5kHz, 10kHz. Ogni impostazione può essere regolata da -10 a + 10; l'impostazione predefinita è 0 per tutte.
- **Altoparlanti TV:** Premere **OK** per attivare o disattivare l'altoparlante del televisore.
- **Ripristino:** Ripristina tutte le impostazioni ai valori di fabbrica.

11 Impostazioni

Se è necessario modificare o regolare qualcosa sul televisore, è possibile trovare l'impostazione richiesta nel menu Impostazioni. È possibile accedere al menu Impostazioni dalla schermata principale del televisore. Premere il pulsante **Home** e scorrere fino a Impostazioni. Il menu delle impostazioni è suddiviso in menu separati per facilitare la ricerca di ciò che si sta cercando.

12 Ingressi

Utilizzare il menu Ingressi per passare da un ingresso all'altro e selezionare il lettore multimediale se si dispone di un'unità USB collegata alle prese USB.

12.1 Accesso al menu Ingressi

È possibile accedere al menu Ingressi attraverso il menu Impostazioni della schermata principale. Premere il pulsante **Home** per visualizzare la schermata principale, quindi scorrere fino a 'Impostazioni'. Utilizzare i pulsanti direzionali per evidenziare Ingressi e premere **OK**.

In alternativa, è possibile accedere alle opzioni di immissione dalla scheda Immissioni della schermata principale.

12.2 Selezione di un ingresso

Premere i pulsanti direzionali sinistro/destro per evidenziare l'ingresso desiderato, quindi premere **OK**. Il televisore passa ora a quell'ingresso.

12.3 Modifica del nome di un ingresso

Il nome dell'ingresso può essere modificato per gli ingressi HDMI. Evidenziare l'ingresso che si desidera rinominare e premere il pulsante **Opzioni**. Evidenziare "Cambia nome dispositivo" e premere **OK**. Verrà visualizzato un elenco di dispositivi; evidenziare quello collegato e premere **OK**. Quindi selezionare "Avanti"

Se si desidera riportare gli ingressi ai loro nomi originali, evidenziare l'ingresso, premere **Opzione** e selezionare 'Ripristina ingresso'.

12.4 Lettore multimediale

Se si dispone di un dispositivo di archiviazione USB collegato alle prese USB o di file in Galleria, è possibile accedervi e visualizzarli nel Media Player.

Il lettore multimediale consente di visualizzare immagini o di riprodurre video e file audio.

Nel menu Ingressi evidenziare "Lettore multimediale" e premere **OK**. Se è la prima volta che si utilizza il Lettore multimediale, è possibile che venga chiesto se si desidera consentire alla Galleria di accedere alle foto, ai media e ai file del dispositivo. Galleria è il nome utilizzato per il televisore, quindi evidenziare Consenti e premere **OK**.

Quando si apre il Lettore multimediale, si vedono quattro schede nella parte superiore dello schermo: File, Video, Immagini e Audio. Sotto queste schede sono disponibili le opzioni di visualizzazione. Selezionare "Visualizza tutto" per visualizzare tutti i file multimediali di tutte le cartelle. Selezionare una scheda specifica per visualizzare i file multimediali della categoria selezionata.

Premere il pulsante **Opzioni**, evidenziare "Ordina" e premere **OK** per visualizzare le opzioni disponibili per ordinare i file visualizzati sullo schermo.

Se si dispone di più immagini sull'unità USB, è possibile creare una presentazione utilizzando le immagini. Evidenziare la scheda Immagini nella parte superiore dello schermo e premere il pulsante **Opzioni**. Dal menu Opzioni evidenziare 'Selezione multipla immagini' e premere **OK**. A

questo punto, selezionare le immagini che si desidera aggiungere alla presentazione evidenziando ciascuna immagine e premendo **OK**. Una volta selezionate tutte le immagini, premere il pulsante **Riproduci/Pausa** per avviare la presentazione.

Una volta avviata la proiezione di diapositive, è possibile modificarne le impostazioni. Premere il pulsante **Opzioni** per visualizzare tutte le opzioni disponibili. È possibile impostare le opzioni Album, Stile diapositiva, Velocità diapositiva e Riproduzione casuale in base alle proprie preferenze. Regolare le impostazioni e premere il pulsante **Riproduci/Pausa** per visualizzare la presentazione.

Formati video supportati: MPEG, MKV, MP4, MOV, 3GP e AVI.

Formati immagine supportati: JPEG, JPG, BMP e PNG.

File supportati Formati musicali: MP3 e WAV.

13 Notifiche

Il menu delle notifiche mostra tutte le notifiche sul televisore. Il simbolo di notifica (una piccola bolla) appare nell'angolo superiore destro del simbolo dell'ingranaggio nella schermata principale per indicare la presenza di nuove notifiche.

13.1 Notifiche di lettura

Evidenziare "Notifiche" nel menu Impostazioni e premere **OK**. Un piccolo numero nella bolla in alto a destra dell'opzione Notifiche indica il numero di notifiche disponibili. Verranno visualizzate tutte le notifiche disponibili. Scorrere ed evidenziare la notifica che si desidera leggere, quindi premere **OK**. Il messaggio verrà visualizzato sullo schermo.

13.2 Cancellazione delle notifiche

È possibile cancellare singole notifiche o tutte.

Per cancellare una singola notifica, evidenziarla e premere il tasto **Opzioni**. Nel menu Opzioni evidenziare "Elimina" e premere **OK**. La notifica viene eliminata.

Per cancellare tutte le notifiche, premere il pulsante **Opzioni**, evidenziare "Elimina tutto" e premere **OK**. Tutte le notifiche verranno eliminate.

13.3 Gestione delle notifiche

Per le notifiche relative all'App-Store è possibile gestirle. Evidenziare la notifica e premere il pulsante **Opzioni**. Evidenziare "Gestisci" e premere **OK**. Si verrà indirizzati all'opzione di

impostazione delle notifiche nel menu Impostazioni>Applicazioni>App-Store. Premere **OK** per disattivare le notifiche relative all'App-Store.

13.4 Impostazioni di notifica

Per configurare le impostazioni di notifica, cancellare prima tutte le notifiche. Premere il pulsante **Opzioni** mentre sullo schermo è visualizzato il messaggio "Nessuna nuova notifica", quindi evidenziare "Impostazioni" e premere **OK** per visualizzare le opzioni disponibili. Sono disponibili 2 opzioni:

- Non interrompere: nascondere o mostrare tutti i pop-up di notifica delle applicazioni.
- Notifiche delle app: Bloccare o sbloccare le notifiche delle singole app.

14 Profilo del conto e

L'opzione per gestire le impostazioni dell'account Amazon può apparire diversa a seconda dello stato di registrazione dell'account. Se si è registrati con il proprio account Amazon, l'opzione sarà "Impostazioni account e profilo". Altrimenti, si leggerà "Accesso/Accesso all'account Amazon".

14.1 Account Amazon

Se si desidera rimuovere il proprio account Amazon dal televisore, è necessario cancellarlo. Questa operazione non cancellerà l'account Amazon, ma lo rimuoverà semplicemente dal televisore. Dopo la cancellazione dell'account, il contenuto del televisore verrà rimosso e molte funzioni non funzioneranno finché non verrà registrato un nuovo account. Per cancellare l'account, procedere come segue:

1. Evidenziare "Account Amazon" e premere **OK**.
2. Evidenziare "Cancella" e premere **OK** per cancellare l'account. L'operazione richiederà alcuni secondi.

Importante: La cancellazione di un account NON rimuove tutti i dati personali. Per rimuovere tutti i dati personali è necessario eseguire un reset di fabbrica sul televisore. A tal fine, andare su Impostazioni > Dispositivo e software > Ripristino delle impostazioni di fabbrica.

Una volta cancellato l'account, verrà visualizzata la schermata Accedi con il tuo account Amazon, in modo da poter accedere con un altro account.

14.2 Sincronizzazione dei contenuti di Amazon

Evidenziare "Sincronizza contenuto Amazon" e premere **OK**. Apparirà la scritta "Sincronizzazione". I contenuti saranno ora visualizzati anche sugli altri dispositivi.

14.3 Prime Video

Vengono visualizzate le informazioni su come gestire gli abbonamenti e le transazioni.

14.4 Controlli parentali

Il televisore dispone di alcune protezioni predefinite che, se attivate, richiedono l'inserimento di un codice PIN per gli acquisti, l'avvio di applicazioni e limitano la visione di contenuti con classificazione Teen o superiore. I controlli parentali sono impostati di default su Off. Evidenziare "Controlli parentali" e premere **OK** per attivare i controlli parentali.

Nota: per attivare o disattivare i controlli parentali, verrà richiesto di inserire un PIN. Si tratta del PIN di Prime Video ed è legato al proprio account Amazon. Se si è dimenticato il PIN, seguire il link visualizzato sullo schermo per reimpostarlo.

14.5 Profili

Gestire i profili associati al proprio account. Evidenziare "Profili" e premere **OK**.

14.6 Profilo Condivisione

La condivisione del profilo consente agli adulti di Amazon Household di selezionare i profili degli altri su Prime Video e Fire TV. È possibile modificare queste impostazioni qui.

15 Rete

Il menu Rete comprende tutte le impostazioni necessarie per collegare il televisore a Internet. Qui sono visualizzate tutte le reti disponibili. Qui è possibile anche configurare la propria rete.

Se il televisore è collegato tramite un cavo Ethernet o se l'opzione Abilita Wi-Fi/Ethernet è impostata su Off, le reti wireless non saranno elencate e le opzioni relative alla rete wireless non saranno disponibili.

15.1 Controllo dello stato della rete

Evidenziare "Rete" nel menu Impostazioni e premere **OK**.

Il menu Rete visualizza le 3 reti wireless più forti che il televisore è in grado di trovare. Se il televisore è già collegato a una rete, il nome della rete è preceduto dalla scritta "Connected".

Evidenziare una rete per verificare la potenza del segnale e la sicurezza della connessione. Con la rete scelta evidenziata, premere il pulsante **Play/Pausa** per verificare lo stato di connessione della rete. Premere il pulsante **Indietro** per uscire da questa schermata. Se si desidera dimenticare la rete, premere il pulsante **Opzioni** mentre la rete è evidenziata.

15.2 Vedere tutte le reti

Se si desidera cercare altre reti, evidenziare "Vedi tutte le reti" e premere **OK**. Verrà visualizzato un elenco di tutte le reti che il televisore è in grado di trovare. Se si scorre fino alla fine dell'elenco, si può anche effettuare una nuova ricerca di altre reti.

15.3 Accesso a una rete tramite il pulsante WPS o il PIN

Se non si ricorda la password del Wi-Fi, è possibile connettersi utilizzando l'opzione WPS. Questa opzione disabilita temporaneamente la password del router e consente di connettersi senza di essa.

Evidenziare l'opzione di connessione WPS preferita e premere **OK**, quindi seguire le istruzioni a schermo.

15.4 Impostazioni di rete avanzate

Se si ha dimestichezza con le impostazioni di rete, è possibile configurare manualmente una rete evidenziando "Unisciti ad altra rete" e premendo **OK**. Quindi è possibile digitare manualmente tutte le impostazioni di rete desiderate utilizzando la tastiera a schermo.

Se il televisore è collegato tramite un cavo Ethernet, è possibile configurare le impostazioni di rete. Si tratta di un'impostazione più avanzata per gli utenti che hanno dimestichezza con l'impostazione delle reti.

15.5 Salvataggio della password della WLAN nel proprio account Amazon

Salvando la password Wi-Fi nel proprio account Amazon, è possibile collegare più facilmente altri dispositivi alla stessa rete. Tuttavia, l'impostazione predefinita è Off.

Evidenziare "Salva password Wi-Fi su Amazon" e premere **OK**. La password della WLAN viene ora salvata nel proprio account. È possibile cancellarla in qualsiasi momento selezionando Off.

15.6 Accensione del televisore tramite LAN e WLAN

Abilita i dispositivi e le app selezionati ad accendere il TV tramite LAN e WLAN. L'attivazione di questa opzione può aumentare il consumo energetico del televisore.

Se si attiva la connessione di rete, questa opzione viene attivata automaticamente. Evidenziare "Attiva con LAN e Wi-Fi" e premere **OK** per disattivarla.

15.7 Modifica dello stato di connessione

Se non è stata attivata la connessione di rete durante il processo di configurazione iniziale, è possibile attivarla qui. Oppure è possibile disattivarla se è stata attivata in precedenza.

Evidenziare "Abilita Wi-Fi/Ethernet" e premere **OK** per attivare o disattivare la connessione di rete. Per ulteriori informazioni, consultare il capitolo '30.2 Connessione wireless' per ulteriori informazioni.

15.8 Suggerimenti di base per la risoluzione dei problemi del Wi-Fi

Se il Fire TV ha problemi con il Wi-Fi, è possibile consultare i "Suggerimenti per la risoluzione dei problemi Wi-Fi di base".

16 Display e Audio

Questo menu comprende tutte le impostazioni e le regolazioni per l'immagine e il suono, nonché altre impostazioni come l'accensione del televisore, il mirroring dello schermo, le impostazioni dello screen saver e il controllo del dispositivo HDMI CEC.

Evidenziare "Display e audio" nel menu Impostazioni e premere **OK**.

16.1 Immagine Impostazioni

Le impostazioni dell'immagine possono essere regolate su ciascun ingresso, per cui ogni ingresso può essere impostato in modo da avere le proprie impostazioni dell'immagine. Per informazioni sulla regolazione di ciascuna impostazione, consultare il capitolo 11.1 "Impostazioni dell'immagine".

Per regolare le impostazioni dell'immagine durante la visione del televisore, tenere premuto il tasto **Home** e selezionare "Immagine" nel menu sul lato destro dello schermo.

16.2 Impostazioni del suono

Tutte le impostazioni audio possono essere regolate manualmente. Per ulteriori informazioni su come regolare ciascuna impostazione, consultare il capitolo 11.3 "Impostazioni audio".

Per regolare le impostazioni audio durante la visione del televisore, tenere premuto il tasto **Home** e selezionare "Audio" nel menu sul lato destro dello schermo.

16.3 Apple AirPlay e HomeKit

Trasmettete in streaming dai vostri dispositivi Apple e controllate i contenuti con Apple AirPlay e HomeKit.

16.4 Controlli di potenza

Power Controls ha due opzioni disponibili

- **Accensione:** l'impostazione Accensione consente di scegliere lo stato di accensione del televisore: L'ultimo ingresso che si stava guardando o la schermata iniziale. Evidenziare "Accensione" e premere **OK**. Evidenziare "Casa" o "Ultimo ingresso" e premere **OK**. Un segno di spunta apparirà accanto alla scelta effettuata.
- **Comandi vocali quando lo schermo TV è spento:** se abilitato, è possibile impartire comandi vocali attraverso un dispositivo Alexa collegato quando lo schermo TV è spento. Lo schermo del televisore si accenderà per completare i comandi vocali. Evidenziare questa opzione e premere **OK**. Selezionare "Sì" e premere **OK**.

16.5 Uscita audio

Il menu Uscita audio presenta 5 opzioni: Altoparlanti TV, Jack di uscita audio, Formato audio digitale, DTS DRC e Sincronizzazione audio Bluetooth.

- **Altoparlanti TV:** Attivare o disattivare gli altoparlanti integrati del televisore. Si consiglia di spegnerli se si è collegata una soundbar al televisore
- **Jack di uscita audio:** selezionare fisso per l'uscita di linea o variabile per l'uscita delle cuffie.
- **Formato audio digitale:** A seconda del tipo di dispositivo audio collegato, potrebbe essere necessario regolare il formato audio in uscita dal televisore. Evidenziare "Formato audio digitale" e premere **OK**. Evidenziare il formato audio desiderato PCM, Dolby Digital, Pass-through e Auto e premere **OK**. L'impostazione predefinita è Auto.
- **DTS DRC:** Attiva o disattiva il DTS DRC
- **Sincronizzazione audio Bluetooth:** Se si dispone di un altoparlante o di cuffie Bluetooth collegate al televisore, potrebbe essere necessario sincronizzare l'audio con il dispositivo. La selezione di questa opzione consente di farlo. Con il dispositivo Bluetooth collegato al televisore, evidenziare "Sincronizzazione audio Bluetooth" e premere **OK**.

16.6 Live TV Preferenze di lingua

Selezionare la lingua preferita per l'audio primario o secondario e per i sottotitoli dei canali Live TV.

16.7 Abilita il mirroring del display

Consentite ai dispositivi mobili di eseguire il mirroring temporaneo del loro display sul televisore. Questa funzione si chiama "Display Mirroring" o "Miracast" sul dispositivo.

Evidenziare "Abilita mirroring schermo" e premere **OK**. Verrà visualizzato il messaggio "Display Mirroring". Il televisore è ora pronto per il mirroring del display.

16.8 Navigazione Suoni

Durante la navigazione nei menu e la selezione delle voci, il televisore emette un suono. È possibile attivarlo o disattivarlo da qui. Evidenziare "Suoni di navigazione" e premere **OK** per attivarli o disattivarli.

16.9 Schermo Saver

Quando il televisore rimane inattivo per alcuni minuti, lo screen saver si attiva. Le immagini della Collezione Amazon inizieranno a essere riprodotte automaticamente. È inoltre possibile personalizzare lo screen saver. Se il televisore non è collegato a Internet, la funzione "Screen Saver" non sarà disponibile.

Evidenziare "Screen Saver" e premere **OK** per visualizzare il menu delle impostazioni.

- **Screen Saver corrente:** qui è possibile cambiare l'album dello screen saver in modo che mostri le proprie immagini.
- **Stile diapositiva:** Cambia la modalità di transizione delle immagini. Scegliete tra "Pan & Zoom" o "Dissolve".
- **Velocità di scorrimento:** Regola il tempo necessario per cambiare le immagini. Scegliere tra Lenta, Media e Veloce.
- **Ora di avvio:** impostare l'ora di avvio del salvaschermo. Scegliere tra 5, 10, 15 minuti o Mai.
- **Data e orologio:** Attivare o disattivare le informazioni sulla data e sull'ora.
- **Informazioni sul display / Didascalie intelligenti:** Attiva o disattiva le informazioni sull'immagine.
- **Suggerimenti di Alexa:** Attivare o disattivare i suggerimenti di Alexa.
- **Mischia:** Attivare questa opzione se si desidera visualizzare le immagini in ordine casuale.

16.10 Controllo del dispositivo HDMI-CEC

Se al televisore è collegato un dispositivo abilitato CEC tramite un cavo HDMI, questa impostazione consente al telecomando del televisore di controllare anche alcune funzioni del dispositivo collegato. Ad esempio, il pulsante Standby del telecomando del televisore accenderà anche il dispositivo abilitato CEC.

Il menu Controllo dispositivo HDMI-CEC presenta 4 opzioni: Riproduzione One-Touch, ARC, Controllo dell'alimentazione e Passaggio del telecomando.

- **Riproduzione One-Touch:** utilizzare il televisore come sorgente principale per la riproduzione. Evidenziare "Riproduzione One-Touch" e premere **OK**. Scegliere tra Consenti, Chiedi sempre e Rifiuta. Evidenziare l'opzione desiderata e premere **OK**.
- **ARC:** utilizzare la connessione del cavo HDMI per inviare l'audio dal televisore alla soundbar o al ricevitore AV.
- **Controllo dell'alimentazione:** Utilizzate il televisore per accendere e spegnere i dispositivi collegati.
- **Passaggio del telecomando:** Utilizzate il telecomando del televisore per controllare i dispositivi da altri ingressi.

17 Applicazioni

Il menu delle applicazioni consente di gestire tutte le applicazioni.

17.1 Amazon Photo Impostazioni

Qui è possibile modificare le impostazioni dell'app Amazon Photo, consentire ad altri di inviare le foto dal proprio account Amazon Photos al televisore e disattivare l'account in modo che non possa essere visualizzato sul televisore.

Se non si desidera consentire ad altri utenti di lanciare le foto dai loro account Amazon Photo, è possibile disattivare questa funzione. Evidenziare "Consenti connessioni ospiti" e premere **OK** per attivare o disattivare la funzione.

Se si desidera non vedere più le foto dal proprio account Amazon Photos, è possibile disattivare la funzione qui. L'accesso è attivo per impostazione predefinita. Evidenziare "Accesso ad Amazon Photos" e premere **OK**. Evidenziare "Disattiva Amazon Photos" e premere **OK**. Le foto non saranno più visualizzate sul televisore.

Nota: anche se si disattiva Amazon Photos, le foto non vengono eliminate. Rimarranno nel vostro account.

17.2 Salvataggio dei progressi del gioco

In alcune applicazioni di gioco i progressi possono essere salvati su cloud da Whispersync; è possibile attivare o disattivare questa funzione utilizzando l'opzione GameCircle. Evidenziare "GameCircle" e premere **OK**. Evidenziare "Whispersync per i giochi" e premere **OK** per attivare o disattivare l'opzione. L'impostazione predefinita è On.

17.3 App Store

Questo menu consente di controllare le impostazioni dell'applicazione, come gli aggiornamenti automatici, gli acquisti in-app e la modalità di apertura dei collegamenti al mercato esterno.

- **Aggiornamenti automatici:** Quando gli aggiornamenti automatici sono abilitati, l'App Store aggiornerà automaticamente le applicazioni alle versioni più recenti. Se le autorizzazioni dell'app vengono modificate, non verranno aggiornate automaticamente. È necessario rivedere le modifiche prima di accettare e aggiornare. Premere **OK** per attivare o disattivare l'aggiornamento.
- **Link esterni al mercato:** Permette di scegliere come aprire i link esterni. Premere **OK** per visualizzare le opzioni disponibili: Apri con l'Appstore di Amazon, Non aprire e Chiedi prima di aprire. Evidenziare l'opzione preferita e premere **OK**.
- **Acquisti in-app:** In alcune applicazioni è possibile effettuare acquisti in-app. Scegliere se consentirli o meno. Premere **OK** per attivare o disattivare.
- **Gestione degli abbonamenti:** È possibile gestire i propri abbonamenti online. Seguire il link visualizzato sullo schermo.
- **Notifiche:** Impostare su On per visualizzare le notifiche relative all'App Store. Premere **OK** per attivare o disattivare.

17.4 Gestione delle applicazioni installate

Qui è possibile gestire tutte le app sul televisore. Mostra anche la quantità di memoria disponibile sul televisore. Come impostazione predefinita, vengono visualizzate tutte le app. Facendo clic su "Mostra", è possibile scegliere tra tre opzioni di visualizzazione: Tutte le applicazioni, Solo interno o Solo USB.

Se si desidera gestire un'applicazione, evidenziarla e premere **OK**. Le app preinstallate e quelle scaricate e installate dall'utente offrono diverse opzioni di gestione.

- **Applicazioni preinstallate:** Arresto forzato, Cancella dati e Cancella cache.
- **Applicazioni installate:** Arresto forzato, Cancella dati e Cancella cache, Autorizzazioni, Avvia applicazione e Disinstalla.

Nota: se si disinstalla un'applicazione, questa sarà comunque disponibile per essere scaricata e reinstallata in futuro.

18 Scaricare e organizzare le applicazioni

Personalizzate la vostra esperienza su Fire TV scaricando, installando e organizzando facilmente le vostre app.

18.1 Scaricare le applicazioni

Se volete scaricare un'app, seguite questi passaggi:

1. **Accedere all'App Store:** Dalla schermata principale del Fire TV, passare alla scheda Trova nella parte superiore dello schermo. Selezionate "App Store" tra le opzioni disponibili.
2. **Cercare un'applicazione:** Nell'App Store è possibile sfogliare le categorie o utilizzare la funzione di ricerca. Tenere premuto il pulsante **Alexa Voice** e pronunciare il nome dell'app che si desidera scaricare. In alternativa, utilizzare la tastiera su schermo per digitare manualmente il nome dell'app.
3. **Selezionare l'applicazione:** Una volta trovata l'applicazione, evidenziarla e premere **OK** sul telecomando per visualizzare i dettagli dell'applicazione.
4. **Scaricare e installare:** Selezionare il pulsante "Ottieni" o "Scarica" per avviare il processo di download. Una volta scaricata, l'applicazione si installerà automaticamente e apparirà nella sezione "Le tue applicazioni" della schermata principale.

18.2 Organizzare le app nella schermata iniziale

Se si desidera gestire le applicazioni nella schermata principale, procedere come segue:

1. **Accesso applicazioni:** Dalla schermata principale, scorrere fino alla sezione "Le tue applicazioni" o navigare nell'App Store per visualizzare le applicazioni scaricate.
2. **Aprire l'elenco completo delle app.** Se l'applicazione non è presente nella schermata iniziale, scorrere fino alla fine della riga "Applicazioni" e selezionare "Vedi tutto". In questo modo verrà visualizzato l'elenco completo delle app installate.
3. **Spostare le applicazioni nella schermata principale:** Evidenziare l'applicazione che si desidera spostare, premere il tasto **Opzione** sul telecomando e selezionare "Sposta". Utilizzare i pulsanti direzionali per posizionare l'applicazione nella posizione desiderata sulla riga "Applicazioni" o in un'altra parte della schermata iniziale. Una volta soddisfatti della posizione, premere **OK** per confermare.
4. **Ordinamento delle app:** possibile ordinare le app selezionando il pulsante **Opzione** quando si visualizzano tutte le app. Sono disponibili opzioni come "Sposta in primo piano" per spostare rapidamente l'applicazione in una posizione di rilievo nella riga "Applicazioni".

19Apparecchiatura Controllo

È possibile scegliere di collegare una soundbar e un ricevitore audio al televisore. Se la configurazione è corretta, il telecomando vocale con Alexa è in grado di controllare il dispositivo collegato, indipendentemente dal modo in cui è stato collegato al televisore. Questo processo potrebbe richiedere un po' di tempo.

19.1 Aggiunta di una Soundbar o di un ricevitore audio

Per aggiungere una soundbar o un ricevitore audio al televisore, accertarsi che il dispositivo sia acceso.

Evidenziare "Aggiungi apparecchiatura" e premere **OK**. Evidenziare la Soundbar o il Ricevitore, a seconda del prodotto collegato, quindi premere **OK**.

L'esempio seguente mostra come una soundbar:

- Selezionare la marca della soundbar.
- Evidenziare il marchio e premere **OK**. Accertarsi che la soundbar sia accesa e che il volume sia alto, quindi premere **OK**.
- Premere **Standby** sul telecomando, attendere 10 secondi e premere nuovamente il tasto **Standby**.
- Verrà chiesto "La soundbar si è spenta e riaccesa quando si è premuto Standby". In caso affermativo, evidenziare "Sì" e premere **OK**; in caso contrario, evidenziare "No" e premere **OK**. Potrebbe essere necessario ripetere questa procedura più volte.
- Quando la soundbar si spegne e si accende, viene chiesto di premere i pulsanti di aumento e diminuzione del volume. Se il livello del volume si è regolato come previsto, evidenziare "Sì" e premere **OK**. In caso contrario, selezionare "No" e continuare finché il livello del volume non cambia.
- Il telecomando vocale con Alexa è stato configurato e consente di accendere e spegnere la soundbar e di regolare il livello del volume.
- D'ora in poi, quando si accende il televisore, si accenderà automaticamente anche la soundbar. I diffusori del televisore si spengono automaticamente.

19.2 Soundbar/sintoamplificatore audio Impostazioni

Dopo aver correttamente la soundbar o il ricevitore audio, nel menu Controllo apparecchiatura apparirà la voce Soundbar o Ricevitore audio. Qui è possibile modificare le impostazioni dei dispositivi aggiunti.

Evidenziare "Soundbar" o "Ricevitore audio" e premere **OK**. Verrà visualizzato un elenco di impostazioni. Evidenziare l'impostazione che si desidera regolare e premere **OK**.

- **Aumenta volume:** Imposta la quantità di volume che aumenta o diminuisce quando si chiede ad Alexa di cambiare il volume. L'impostazione predefinita è + 4. Premere **Avanti veloce** o **Riavvolgi** per aumentare o diminuire gli incrementi. Premere **Opzione** per ripristinare le impostazioni predefinite.
- **Opzioni infrarossi:** È possibile modificare le opzioni Profilo IR, Temporizzazione e Ripetizione.
- **Controlli di alimentazione:** Regola le impostazioni di accensione e spegnimento della soundbar o del ricevitore audio. Scegliete tra Ritardo di accensione, Comando di accensione e Controllo di accensione.
- **Ingresso Fire TV:** Cambia l'ingresso a cui la soundbar o il ricevitore passeranno quando si guarda Fire TV.
- **Cambia soundbar/Cambia ricevitore:** Se si desidera cambiare la soundbar o il ricevitore audio collegato al televisore, evidenziare "Cambia soundbar/Cambia ricevitore" e premere **OK**. Per rimuovere il dispositivo, evidenziare "Cambia soundbar/Cambia ricevitore" e premere il pulsante **Opzione**.

20 In diretta TV

Questo menu consente di sintonizzare il televisore, gestire i canali, impostare una scheda CI e impostare il controllo parentale. Evidenziare "TV in diretta" e premere **OK**.

20.1 Sintonizzare il televisore

Se si è saltata la fase di scansione dei canali durante la procedura di impostazione iniziale o se è necessario risintonizzare il televisore, procedere come segue.

1. Evidenziare "Scansione canali" e premere **OK**. Verificare che il cavo dell'antenna sia collegato correttamente alla presa d'ingresso dell'antenna del televisore. Premere **OK** per procedere.
2. Selezionare la preferenza di scansione per l'installazione dei canali.
 - a. **Cavo/Terrestre:** Il televisore cerca le trasmissioni digitali terrestri o digitali via cavo. Selezionare il metodo di trasmissione nella schermata successiva e premere **OK** per avviare la ricerca.
 - b. **Satellite:** Scegliere un operatore nella fase successiva, se disponibile. È inoltre possibile scegliere di eseguire una scansione manuale o completa dei canali. Evidenziare l'opzione di operatore preferita e premere **OK** per procedere. Se viene selezionato un operatore diverso da quello attualmente impostato, viene visualizzato un dialogo di conferma. Evidenziare "Sì" e premere **OK** per continuare con l'operatore selezionato. Verrà visualizzata la schermata Connessione satellitare (). A seconda delle selezioni precedenti, alcune opzioni potrebbero essere preimpostate automaticamente. Se necessario, modificarle e procedere.

Se si seleziona "Scansione completa dei canali" o "Scansione manuale dei canali", è necessario selezionare il satellite nel passaggio successivo. Verrà quindi visualizzata la schermata Connessione satellite. Impostare manualmente le opzioni Tipo LNB, Potenza LNB, Versione DiSEqC, Cavo singolo, ToneBurst e Modalità di scansione in base al proprio ambiente. Se si seleziona Manual Channel Scan, è necessario configurare anche le opzioni Frequency, Polarisation e Symbol Rate prima di avviare la scansione.

3. Al termine, premere il tasto **Play/Pausa**. Il televisore inizierà a cercare le trasmissioni disponibili.
4. Verrà inoltre chiesto se si desidera cancellare i canali esistenti, se sono stati installati in precedenza utilizzando la stessa opzione di ricerca. Evidenziare "Sì, Cancella canali" e premere **OK**. Tutti i canali precedentemente sintonizzati verranno cancellati. Evidenziare "No, mantenere i canali" e premere **OK** per procedere senza cancellare i canali esistenti.
5. Mentre la ricerca è in corso, è possibile premere il pulsante **OK** per annullarla. Verrà visualizzata una finestra di dialogo per la conferma.
6. Al termine della ricerca, sullo schermo viene visualizzato "Scansione canali completata". È possibile scegliere di apportare modifiche all'elenco dei canali o di ripetere la scansione. Evidenziare "Fatto" e premere **OK** per terminare la configurazione.

20.2 Aggiornamento automatico del servizio

È possibile consentire al televisore di eseguire automaticamente la scansione per i cambi di operatore di rete quando il televisore entra in modalità standby. Premere **OK** per attivare o disattivare questa funzione.

20.3 Canali preferiti

Visualizzare e gestire i canali preferiti.

Se non ci sono canali preferiti, andare su "Gestione canali" per aggiungerli. Selezionare quindi la sorgente per visualizzare l'elenco dei canali. Evidenziare un canale e premere **OK** per aggiungerlo ai preferiti.

Se sono stati aggiunti canali ai preferiti in precedenza, è possibile premere **OK** per selezionare i canali che si desidera rimuovere dai preferiti. Quindi premere **Play/Pausa** per confermare.

20.4 Gestire i canali di

Gestire i canali preferiti e selezionare i canali che si desidera visualizzare.

Evidenziare "Gestione canali" e premere **OK**. Selezionare il tipo di canale: Canali terrestri, Canali via cavo e Canali satellitari. Le opzioni disponibili possono variare a seconda dei tipi di canali attualmente installati.

Ora viene visualizzato l'elenco dei canali con 3 schede: Tutti, Preferiti e Nascosti:

- **Tutti:** mostra tutti i canali
- **Preferiti:** mostra tutti i canali contrassegnati come canali preferiti.
- **Nascosto:** Mostra tutti i canali nascosti.

Nella scheda Tutti si può scegliere di aggiungere un canale all'elenco dei preferiti premendo **OK** o di nascondere un canale premendo **Play/Pausa**.

20.5 Scheda CI

Accedere alle impostazioni e alle informazioni della carta CI.

20.6 Controlli parentali

Limitare i film, gli spettacoli televisivi, gli acquisti e alcuni tipi di contenuti in onda.

Evidenziare "Controllo genitori" e premere **OK**. L'impostazione predefinita è Off, quindi premere **OK** per attivarla.

Nota: per attivare o disattivare i controlli parentali, verrà richiesto di inserire un PIN. Si tratta del PIN di Prime Video ed è legato al proprio account Amazon. Se si è dimenticato il PIN, seguire il link visualizzato sullo schermo per reimpostarlo.

La prima volta che si attiva il Controllo genitori, viene visualizzata una breve informazione sulle impostazioni. Premere **OK** per continuare e regolare le impostazioni. Evidenziare l'impostazione desiderata e premere **OK**. Sono disponibili le seguenti impostazioni:

- **Controlli parentali:** Premere **OK** per attivare o disattivare il controllo parentale.
- **Protezione degli acquisti tramite PIN:** Inserite un PIN prima di effettuare acquisti di video, app o giochi.
- **Valutazioni di Prime Video:** Limita la visione dei video in base alle valutazioni. L'impostazione predefinita per le classificazioni Generale e Famiglia è On, mentre per le classificazioni Adolescenti, Giovani adulti e Maturi è Off. Evidenziare l'opzione di classificazione desiderata e premere **OK** per modificare l'impostazione.
Nota: Queste impostazioni si applicano a Prime Video (compresi i canali Amazon). I contenuti di altri fornitori di servizi possono avere impostazioni di restrizione proprie.
- **Valutazioni delle trasmissioni:** Utilizzare le classificazioni per limitare la visualizzazione di programmi televisivi in diretta dalla TV via etere a cui si accede direttamente

dall'interfaccia utente di Fire TV. Visitare le applicazioni di terze parti per gestire le impostazioni dei contenuti a cui si accede da tali applicazioni.

- DVB 4 (bambino) - DVB 18 (adulto)
- Tutte le impostazioni sono attivate di default
- **Protezione PIN per l'avvio delle app:** Inserire un PIN prima di avviare applicazioni e giochi. Questa impostazione non si applica ai contenuti a cui si accede direttamente dall'interfaccia utente di Fire TV, ad esempio dalla riga "Guida" o "On Now".
- **Protezione con PIN dell'app Amazon Photos:** Inserire un PIN prima di avviare Amazon Photos. Questa impostazione viene ignorata se è già stata impostata su ON l'opzione "Protezione PIN per l'avvio dell'app".
- **Cambiare il PIN:** cambiare il PIN di Prime Video. Inserite prima il PIN attuale, poi il nuovo PIN. Se si è dimenticato il PIN, seguire il link visualizzato sullo schermo per reimpostarlo.

20.7 Sincronizzazione delle sorgenti

Sincronizzare le sorgenti di Live TV per aggiornare i dati su questo dispositivo.

20.8 HbbTV

Attivare o disattivare HBBTV sul televisore.

21 Telecomandi e dispositivi Bluetooth

È possibile aggiungere un telecomando supplementare al televisore o sostituirlo se quello vecchio si è rotto. È possibile collegare via Bluetooth anche altri dispositivi come altoparlanti, controller di giochi, mouse e tastiere.

21.1 Aggiungere o visualizzare lo stato dei telecomandi con Alexa

Controllare lo stato del telecomando attuale con Alexa o aggiungerne uno nuovo. Evidenziare "Telecomandi vocali con Alexa" e premere **OK**.

21.1.1 Visualizza lo stato del telecomando

Per vedere lo stato del telecomando vocale in uso, evidenziare l'opzione telecomando e guardare il lato destro dello schermo. È possibile vedere il tipo di telecomando, lo stato della batteria, il numero di versione e il numero di serie.

Per disassociare il telecomando, premere il pulsante **Opzioni** mentre l'opzione del telecomando è evidenziata, quindi premere **OK** per confermare. Il pulsante **Opzioni** non ha alcuna funzione se è accoppiato un solo telecomando.

21.1.2 Aggiungi nuovo telecomando

Evidenziare "Aggiungi nuovo telecomando" e premere **OK**.

Il televisore inizierà a cercare i dispositivi disponibili. Tenere premuto il tasto **Home** del nuovo telecomando per 10 secondi. Una volta individuato, il telecomando apparirà nell'elenco.

21.2 Aggiunta di un controller di gioco Bluetooth

I controller di gioco Bluetooth possono essere collegati al televisore e possono essere utilizzati per godere di tutte le applicazioni di gioco sul televisore

Evidenziare "Controller di gioco" e premere **OK**. Evidenziare "Aggiungi nuovo controller di gioco" e premere **OK**.
per cercare nuovi controllori.

Il televisore visualizzerà il messaggio "Searching for Controllers" sul lato destro dello schermo. Verificare che il controller sia rilevabile e pronto per l'accoppiamento. Seguire le istruzioni sullo schermo. Quando il controller è stato individuato, appare nell'elenco e può essere selezionato.

21.3 Aggiunta di un dispositivo Bluetooth

È possibile collegare anche altri dispositivi Bluetooth, come un mouse o una tastiera, che possono essere utili quando si utilizza il browser Internet.

Evidenziare "Altri dispositivi Bluetooth" e premere **OK**.

Verificare che il dispositivo Bluetooth sia in modalità di accoppiamento, evidenziare "Aggiungi dispositivi Bluetooth" e premere **OK**. Il dispositivo apparirà nell'elenco. Nota: questa operazione potrebbe richiedere alcuni minuti. Evidenziare il dispositivo e premere **OK** per connettersi.

22 Alexa

Questo menu offre ulteriori informazioni sull'app Alexa ed esempi di cose da provare.

22.1 App Alexa

Per ulteriori informazioni sull'applicazione Alexa e su dove scaricarla, selezionare "App Alexa". Questa applicazione è necessaria per consentire agli altoparlanti Amazon Echo di controllare il televisore. Nell'app sarà possibile collegare tutti i dispositivi Amazon.

22.2 Cose da provare

Lasciatevi ispirare e vedete esempi di come potete usare Alexa. Evidenziare "Cose da provare" e premere **OK** per visualizzare un elenco di cose da provare. Evidenziare un elemento dell'elenco e premere **OK** per visualizzare ulteriori informazioni.

23 Preferenze

Regolare varie impostazioni del televisore, come i controlli parentali, le impostazioni di privacy e dati e la limitazione dell'accesso a determinati contenuti e acquisti.

23.1 Controlli parentali

Il televisore dispone di alcune protezioni predefinite che, se attivate, richiedono l'inserimento di un codice PIN per gli acquisti, l'avvio di applicazioni e limitano la visione di contenuti con classificazione Teen o superiore. Il controllo parentale è impostato di default su Off.

Evidenziare "Controllo genitori" e premere **OK** per attivare il controllo genitori.

Nota: per attivare o disattivare i controlli parentali, verrà richiesto di inserire un PIN. Si tratta del PIN di Prime Video ed è legato al proprio account Amazon. Se si è dimenticato il PIN, seguire il link visualizzato sullo schermo per reimpostarlo.

Per ulteriori informazioni, consultare il capitolo 20.6 "Controllo parentale".

23.2 Privacy Impostazioni

Gestire tutte le impostazioni di privacy del televisore. Evidenziare l'impostazione che si desidera regolare e premere **OK**. È possibile regolare le seguenti impostazioni:

- **Dati di utilizzo del dispositivo:** Consente l'uso dei dati personali raccolti dal sistema operativo di questo televisore per scopi di marketing e di miglioramento del prodotto. L'impostazione predefinita è On (= Allow). Se si evidenzia la funzione e si preme **OK**, è possibile visualizzare ulteriori informazioni su questa funzione. Utilizzare i pulsanti direzionali per leggere l'intero testo. Per disattivare questa funzione, evidenziare "Disattiva" e premere **OK**.

- **Raccolta di dati sull'utilizzo di app e trasmissioni:** Consente ad Amazon di raccogliere informazioni relative all'utilizzo di contenuti televisivi trasmessi, nonché alla frequenza e alla durata dell'utilizzo di app di terze parti. L'impostazione predefinita è On (= Consenti). Se si evidenzia la funzione e si preme **OK**, è possibile visualizzare ulteriori informazioni su questa funzione. Per disattivare questa funzione, evidenziare "Disattiva" e premere **OK**.
- **Annunci basati sugli interessi:** Se si sceglie di non utilizzare gli annunci basati sugli interessi sul televisore, le app riceveranno l'istruzione di non utilizzare l'ID pubblicitario per creare profili a scopo pubblicitario o per mostrare all'utente annunci basati sugli interessi sul televisore. L'ID pubblicitario è un identificatore azzerabile che può essere utilizzato per creare profili o mostrare annunci pubblicitari basati sugli interessi. L'impostazione predefinita è On (= Allow). Per disattivare questa funzione, premere **OK**.
- **ID pubblicitario:** mostra l'ID pubblicitario sul lato destro dello schermo. Premere il pulsante **Opzioni** per reimpostare l'ID. Verrà visualizzato un dialogo di conferma. Evidenziare "OK" e premere **OK** per resettare. Questa opzione è disponibile solo se "Annunci basati sugli interessi" è attiva.

23.3 Dati Monitoraggio

Gestire l'utilizzo dei dati, evidenziando "Monitoraggio dati" e premendo **OK** per attivare e regolare le impostazioni. Per impostazione predefinita, il monitoraggio dei dati è disattivato.

- **Monitoraggio dati:** Attivando questa funzione è possibile monitorare il consumo di dati. L'impostazione predefinita è Off.
- **Imposta qualità video:** Scegliere la qualità del video su Amazon Video. L'impostazione predefinita è Migliore. Le opzioni disponibili sono Buona (minor quantità di dati utilizzati), Migliore e Migliore (maggior quantità di dati utilizzati).
- **Imposta allarme dati:** impostare un limite di dati e ricevere avvisi sullo schermo quando il consumo raggiunge il 90% e il 100% del limite. Si tratta solo di un avviso e non blocca il consumo di dati.
- **Utilizzo massimo mensile dei dati:** Visualizza un elenco dell'utilizzo individuale dei dati delle applicazioni e degli spettacoli per il ciclo di fatturazione mensile specificato in "Imposta avviso dati".

23.4 Notifica Impostazioni

Gestire le notifiche, disattivare tutti i pop-up di notifica o bloccare/sbloccare le notifiche di applicazioni specifiche.

Per attivare/disattivare i pop-up di notifica, evidenziare "Non interrompere" e premere **OK**.

Per bloccare o sbloccare le notifiche di singole applicazioni, evidenziare "Notifiche app" e premere **OK**. Verrà visualizzato un elenco di app in cui è possibile verificare quali app hanno le notifiche attivate o disattivate. Per regolarle, evidenziare un'app e premere **OK** per passare da On a Off.

23.5 Contenuto in evidenza

Nella schermata iniziale del Fire TV, i contenuti in evidenza sono visualizzati nella parte superiore dello schermo. Questi contenuti sono consigliati o evidenziati. Quando si seleziona questo contenuto in evidenza, viene automaticamente riprodotta un'anteprima del video. È possibile decidere se il video viene riprodotto automaticamente e se l'audio è attivato o disattivato.

È possibile regolare queste impostazioni come segue: Accedere a Impostazioni > Preferenze > Contenuti in primo piano e premere **OK**. Verranno visualizzate due opzioni: "Consenti riproduzione automatica video" e "Consenti riproduzione automatica audio".

Evidenziare "Consenti riproduzione automatica video" o "Consenti riproduzione automatica audio" e premere **OK** per attivare o disattivare la funzione. L'impostazione predefinita è On per entrambe le funzioni.

- **Consentire l'autoplay dei video**
 - ON: il video viene riprodotto automaticamente.
 - OFF: viene visualizzata un'immagine fissa e non viene emesso alcun suono.
- **Consentire la riproduzione automatica dell'audio**
 - ON: l'audio viene emesso durante la riproduzione del video.
 - OFF: non si sente l'audio durante la riproduzione del video.

Per impostazione predefinita, la riproduzione automatica di video e audio è attiva. È possibile disattivare queste funzioni se si preferisce che i video non vengano riprodotti automaticamente o se non si desidera ascoltare l'audio.

23.6 Spegnimento automatico di

Il televisore si spegne automaticamente dopo 4 ore di inattività. Questo serve a risparmiare energia nel caso in cui il televisore sia rimasto accidentalmente acceso. Se si guarda il televisore per 4 ore senza premere alcun tasto, appare un avviso che segnala l'imminente spegnimento. Se si desidera continuare a guardare il televisore, evidenziare "OK" e premere **OK**.

Per disattivare questa funzione, evidenziare "Spegnimento automatico" e premere **OK**. Evidenziare "Spegnimento" e premere **OK**. Il televisore non si spegnerà più dopo 4 ore di inattività.

23.7 HbbTV

Abilita la TV a banda larga ibrida sul televisore. Evidenziare "HbbTV" e premere **OK** per attivare o disattivare.

23.8 Tempo Zona

Gestire la visualizzazione dell'ora:

- Formato 24 ore o AM/PM
- Fuso orario

23.9 Data di sincronizzazione e ora

Il televisore sincronizza automaticamente la data e l'ora con un server orario su Internet. Se si disattiva questa funzione, il televisore si sincronizza con l'ora di trasmissione. Ciò potrebbe causare problemi di connessione alla rete e di riproduzione. È necessario riavviare il Fire TV se si sceglie di attivare nuovamente questa funzione.

Evidenziare "Sincronizza data e ora" e premere **OK** per attivarlo o disattivarlo.

23.10 Lingua

Scegliere la lingua di sistema preferita, evidenziando "Lingua" e premendo **OK**

23.11 Unità metriche

Per impostazione predefinita, questa opzione è ON. Le temperature e le distanze saranno visualizzate in unità metriche. Evidenziare "Unità metriche" e premere **OK** per attivare o disattivare l'opzione.

24 Sleep Timer

Imposta un conto alla rovescia per spegnere automaticamente il televisore dopo un determinato periodo di tempo. Il conto alla rovescia può variare da 5 a 240 minuti.

Evidenziare "Timer di spegnimento" e premere **OK**. Evidenziare i minuti di conto alla rovescia desiderati fino allo spegnimento del televisore e premere **OK**.

Nell'angolo inferiore dello schermo si avvia un conto alla rovescia. È possibile disattivare il conto alla rovescia evidenziando "Off" e premendo **OK**.

Nota: il televisore si spegnerà una volta trascorso il tempo di sospensione, senza che venga visualizzato alcun avviso.

25 Software per dispositivi e

Visualizzare informazioni sul televisore e documenti legali e di conformità. È inoltre possibile riavviare o ripristinare le impostazioni di fabbrica del televisore

25.1 Circa

Visualizzare le informazioni sul televisore, sullo storage e sulla rete e verificare la disponibilità di eventuali aggiornamenti software.

- **TV:** Visualizza le informazioni relative al televisore.
- **Memoria:** Mostra lo spazio di memoria disponibile sul televisore e su qualsiasi dispositivo esterno collegato.
- **Rete:** Visualizza tutte le informazioni relative alle impostazioni di rete.
- **Verifica aggiornamenti:** Visualizza la versione attuale del software e la data dell'ultimo aggiornamento. Premere **OK** per verificare la presenza di nuovi aggiornamenti.

25.2 Opzioni dello sviluppatore

Abilita le connessioni ADB in rete.

- **Debug ADB:** Premere **OK** per attivare e disattivare. Attivare per abilitare le connessioni ADB in rete. Si noti che l'attivazione di questa funzione consente a chiunque sulla rete di installare applicazioni da fonti non attendibili.
- **Debug USB:** Premere **OK** per attivare e disattivare. Attivare per abilitare le connessioni ADB tramite USB per questo ciclo di alimentazione. Questa opzione non è disponibile se "Debug ADB" è impostato su OFF. Si noti che l'attivazione di questa funzione renderà gli accessori USB non disponibili.
- **Installa applicazioni sconosciute:** se è stata installata un'applicazione che richiede il permesso di installare altre applicazioni e si desidera concedere l'autorizzazione, è possibile farlo utilizzando questa opzione.

25.3 Conformità legale e

Visualizzare tutti gli avvisi legali e di conformità relativi al televisore.

Nota: per accedere alle informazioni legali e di conformità, il televisore deve essere collegato a Internet.

25.4 Dormire

Mettere il televisore a riposo, evidenziando "Sleep" e premendo **OK**. Il televisore si addormenta. È possibile risvegliarlo premendo il **Standby** o **OK**.

25.5 Riavvio

Se per qualche motivo il televisore è lento o si blocca, si consiglia di riavviarlo. Questa operazione riavvia il televisore. Evidenziare "Riavvia" e premere **OK**. Confermare il riavvio selezionando "Riavvia" e premendo nuovamente **OK**. Il riavvio del televisore richiede solo pochi secondi.

25.6 Ripristino delle impostazioni predefinite di

Il ripristino completo delle impostazioni di fabbrica rimuove tutti i dati personali e i contenuti scaricati dal televisore. Questa operazione va eseguita se si vende il televisore o lo si cede a qualcuno.

Evidenziare "Ripristino delle impostazioni di fabbrica" e premere **OK**. Confermare il reset selezionando "Reset" e premendo nuovamente **OK**. Il televisore si ripristina allo stato di fabbrica. Questo processo richiede alcuni minuti.

26 Accessibilità

Attivare/disattivare i sottotitoli, i sottotitoli Alexa, VoiceView, il banner di testo, l'ingrandimento dello schermo, il testo ad alto contrasto, la descrizione audio e i sottotitoli parlati per i canali broadcast.

26.1 Sottotitolo

Visualizza i sottotitoli su tutti i contenuti video, se disponibili. Premere **OK** per attivare i sottotitoli e visualizzare altre opzioni.

26.2 Alexa Sottotitolo

Visualizza i sottotitoli per le risposte di Alexa, se disponibili. Premere **OK** per attivare i sottotitoli e visualizzare altre opzioni.

26.3 VoceVista

Il televisore fornisce un feedback vocale mentre si naviga tra le voci dello schermo. Gestite le impostazioni della guida vocale, tra cui l'attivazione e la disattivazione di VoiceView, la velocità di lettura e il volume.

26.4 Testo Banner

Visualizzare il testo relativo all'elemento focalizzato in un riquadro con dimensioni del carattere, colori e altro personalizzabili. Attivare e disattivare il banner di testo.

26.5 Schermo Lente di ingrandimento

Abilita l'uso di combinazioni di pulsanti per ingrandire lo schermo. Disponibile solo quando si visualizza la schermata iniziale o i menu

Scegliere tra le combinazioni di pulsanti disponibili, evidenziando quella preferita e premendo **OK**. Evidenziare "Disattiva lente" e premere **OK** per disattivarla.

È inoltre possibile tenere premuti i pulsanti **Indietro** e **Avanti veloce** per attivare/disattivare la lente di ingrandimento dello schermo. Una volta attivata la lente d'ingrandimento, viene visualizzato un riquadro giallo nella parte superiore dello schermo. Premere contemporaneamente i tasti **Opzioni** e un tasto direzionale per spostarsi all'interno dello schermo.

26.6 Testo ad alto contrasto

Modificare il testo in bianco o nero e aggiungere un bordo.

26.7 Audio Descrizione

Controllare il volume della traccia descrittiva rispetto alla traccia normale per i canali via etere e i contenuti Prime Video. Evidenziare "Descrizione audio" e premere **OK**. Evidenziare l'opzione scelta e premere **OK** per impostarla. È possibile impostare le opzioni "Canali in onda" su Off, Basso, Medio o Alto e l'opzione Prime Video su On o Off.

26.8 Sottotitoli parlati per i canali broadcast

Il televisore riproduce i sottotitoli dei contenuti radiotelevisivi supportati. Premere **OK** per attivarla o disattivarla.

27 Aiuto

Se non riuscite a capire come funziona il vostro TV e avete bisogno di un po' di aiuto, consultate questo menu. Vi verranno mostrati video utili e consigli rapidi sul vostro TV. Inoltre, vi fornirà i dettagli per contattare l'assistenza in caso di problemi.

27.1 Aiuto Video

Guardare brevi video per capire come utilizzare il televisore

Nota: ad ogni aggiornamento del televisore vengono aggiunti nuovi video utili, pertanto la quantità di contenuti varia di volta in volta.

27.2 Suggerimenti rapidi per

Visualizza un elenco di suggerimenti rapidi che mostrano come utilizzare il televisore o come risolvere un problema riscontrato.

27.3 Contatto

Se si ritiene di aver bisogno di ulteriore aiuto con il televisore, selezionare la sezione relativa, dove si troveranno i dettagli su come contattare un team di assistenza.

27.4 Feedback

Evidenziare "Feedback" per visualizzare le informazioni su come inviare un feedback sulla propria esperienza televisiva.

28 Canale Elenco

Il televisore memorizza e mostra tutti i canali dell'elenco dei canali. Quando un canale TV è acceso in modalità Live TV, è possibile visualizzare le informazioni sui programmi. In alternativa, è possibile premere il tasto **Live** (la disponibilità dipende dal modello di telecomando) per visualizzare le informazioni sui programmi. Premere il tasto direzionale Giù per visualizzare l'elenco dei canali. È possibile premere i pulsanti direzionali Sinistra e Destra per scorrere l'elenco.

Utilizzare i pulsanti direzionali e il pulsante **OK** per navigare nell'elenco dei canali, cambiare canale e visualizzare informazioni aggiuntive sui programmi.

Premere due volte il tasto direzionale Giù quando appare l'elenco dei canali per visualizzare il menu delle opzioni. È possibile impostare le preferenze relative ai sottotitoli e all'audio e accedere alla guida dei canali utilizzando le opzioni relative a di questo menu. Per informazioni sulla gestione dei canali, consultare il capitolo 29 "Guida dei canali".

29 Canale Guida

Sfogliare il programma degli eventi dei canali attualmente installati nell'elenco dei canali. Dipende dalla relativa trasmissione se questa funzione è supportata o meno. Per accedere alla Guida dei canali, premere il tasto **Guida** sul telecomando.

Utilizzare i pulsanti direzionali per navigare nella guida dei canali. Con i pulsanti direzionali Su/Giù si passa al canale precedente/successivo dell'elenco e con i pulsanti direzionali Destra/Sinistra si seleziona l'evento desiderato del canale attualmente evidenziato. Se disponibili, sullo schermo vengono visualizzati il nome completo, l'ora e la data di inizio/fine dell'evento evidenziato e brevi informazioni su di esso.

29.1 Evidenziare e filtrare

Filtrare i canali o evidenziare i programmi che hanno sottotitoli, descrizioni audio o opzioni firmate ed evidenziare i programmi per genere.

Utilizzare i pulsanti direzionali per evidenziare "Evidenzia e filtra", quindi premere il **OK**.

- **Filtrare i canali:** Scegliere se visualizzare tutti i canali o solo i canali preferiti nella guida.
- **Evidenzia:** Evidenzia i canali con sottotitoli, descrizione audio o che sono firmati.
- **Generi:** Evidenzia i programmi della Guida che hanno generi specifici.

29.2 Scorrere in avanti o indietro la Guida giorno per giorno

Quando si apre la Guida, si vede immediatamente ciò che si sta riproducendo in questo momento. Se si desidera scorrere in avanti di un giorno o più, premere il pulsante **Avanti veloce**. Se si desidera scorrere indietro di un giorno o più, premere il pulsante **Riavvolgi**.

29.3 Mini guida su schermo

Durante la visione della TV in diretta, è possibile visualizzare una mini-guida sul lato dello schermo. È possibile visualizzare le informazioni sulle trasmissioni successive del canale corrente o scorrere per selezionare altri canali. La mini-guida è un modo rapido per vedere cosa c'è in onda senza interrompere la visione.

Quando si accende un canale TV in modalità Live TV, è possibile visualizzare le informazioni sul programma. In alternativa, è possibile premere il tasto **Live** (la disponibilità dipende dal modello del telecomando) per visualizzare le informazioni sui programmi. Premendo due volte il tasto direzionale Giù o premendo nuovamente il tasto **Live**, viene visualizzata la mini-guida:

- **Audio e sottotitoli:** Imposta le preferenze per l'audio e i sottotitoli.
- **Evidenziazione:** Aprire il menu "Filtri e punti salienti".
- **Guida:** Aprire la Guida TV.

- **Impostazioni:** Regola le impostazioni di audio e sottotitoli, le impostazioni delle applicazioni con pulsante rosso (HBBTV) e imposta la preferenza di avviso di bassa potenza del segnale per le trasmissioni.
- **Segnale:** Mostra la potenza e la qualità del segnale del canale selezionato.

30 Connessione a Internet

È possibile accedere a Internet tramite il televisore, collegandolo a un sistema a banda larga. È necessario configurare le impostazioni di rete per poter usufruire di una serie di contenuti in streaming e di applicazioni Internet. Queste impostazioni possono essere configurate dal menu Impostazioni>Rete.

30.1 Connessione cablata

Collegare il televisore al modem/router tramite un cavo Ethernet. Sul retro del televisore è presente una porta LAN. Il televisore non si connette automaticamente alla rete. È necessario attivarla manualmente utilizzando l'opzione "Abilita Wi- Fi/Ethernet" nel menu "Rete". Evidenziare questa opzione e premere **OK** per attivarla.

È possibile verificare lo stato della connessione utilizzando l'opzione "Configurazione Ethernet" nel menu "Rete". Evidenziare questa opzione e premere il tasto **Play/Pausa** del telecomando per visualizzare lo stato della rete.

Per configurare manualmente le impostazioni della connessione cablata, evidenziare "Configurazione Ethernet" e premere il pulsante **OK**. Seguire le finestre di dialogo sullo schermo per procedere e inserire i valori richiesti.

Se il cavo Ethernet non è collegato, a seconda dello stato attuale della connessione, al posto di "Configurazione Ethernet" sarà disponibile "Configura connessione Ethernet" o "Configura rete".

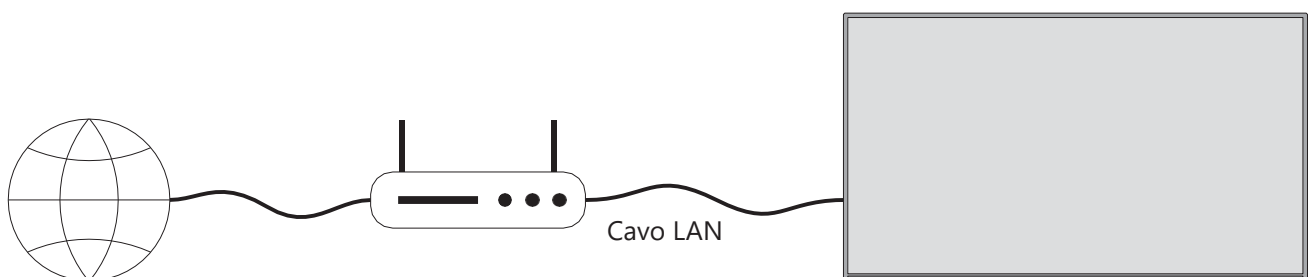

- 1
 - 2
 - 3
- Connessione ISP a banda larga
 - Cavo LAN (Ethernet)
 - Ingresso LAN sul lato posteriore del televisore

A seconda della configurazione della rete, è possibile collegare il televisore a una presa di rete a muro. In tal caso, è possibile collegare il televisore direttamente alla rete con un cavo Ethernet.

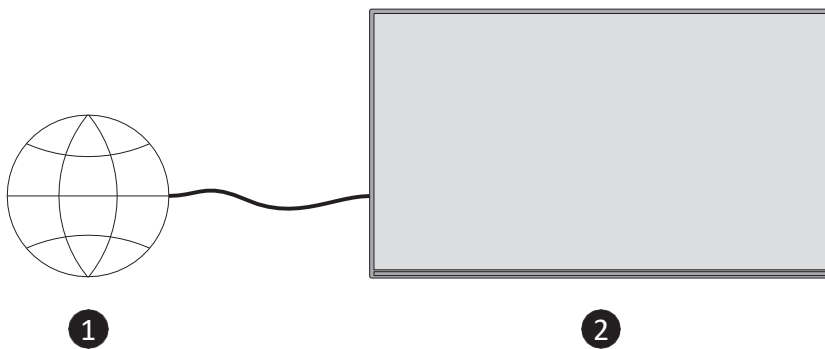

- Presa di rete a muro
- Ingresso LAN sul lato posteriore del televisore

30.2 Connessione wireless

Per collegare il televisore a Internet tramite LAN wireless è necessario un modem/router LAN wireless.

Evidenziare l'opzione "Abilita Wi-Fi/Ethernet" nel menu "Rete" e premere **OK** per attivare la connessione wireless. Quindi scollegare il cavo Ethernet, se precedentemente collegato.

Verranno elencate alcune delle reti disponibili. Evidenziare "Vedi tutte le reti" e premere **OK** per visualizzare l'elenco completo.

Se si preferisce collegare il televisore alla rete tramite WLAN, è possibile seguire una delle 3 fasi seguenti.

- Evidenziare una delle reti wireless disponibili e premere **OK**. Inserire quindi la password se la rete è protetta da password.
- Utilizzare il pulsante WPS del router. Evidenziare "Unirsi alla rete tramite WPS (pulsante)" e premere **OK**. Premere il pulsante WPS del router. Il televisore si collegherà al router senza l'uso di una password.

Nota: durante il processo di configurazione iniziale, "Connetti usando il pulsante WPS" sarà disponibile al posto di "Unisciti alla rete usando il pulsante WPS".

- Inserire il PIN WPS sul router. Evidenziare "Unirsi alla rete tramite WPS (PIN)" e premere **OK**. Sullo schermo verrà creato e visualizzato un codice. Immettere questo codice sul router. Il televisore si collegherà al router senza l'uso di una password.

Nota: durante il processo di configurazione iniziale, sarà disponibile "Connetti tramite PIN WPS" invece di "Unisciti alla rete tramite WPS (PIN)".

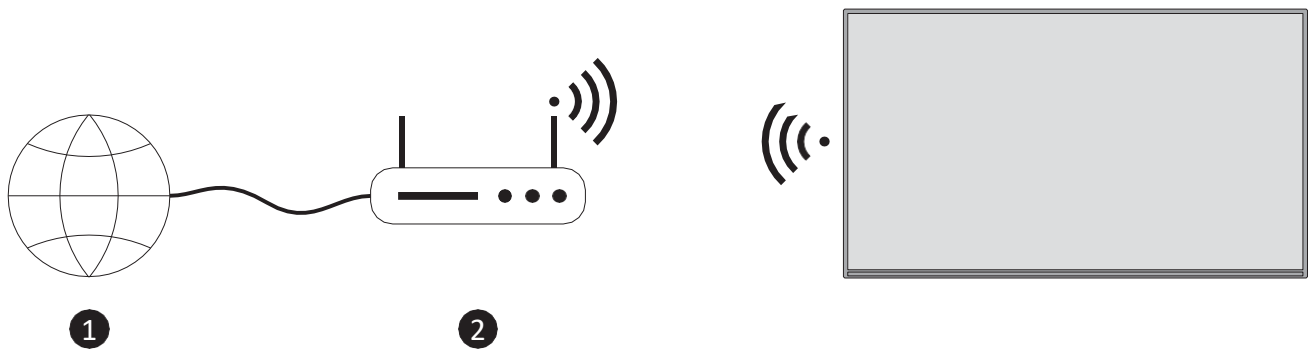

1. Connessione ISP a banda larga

Una rete con SSID nascosto non può essere rilevata da altri dispositivi. Se si desidera connettersi a una rete con SSID nascosto, evidenziare "Unisci ad altra rete" nel menu "Rete" e premere **OK**. Aggiungere la rete inserendo manualmente il nome, il tipo di sicurezza e la password. Se si desidera configurare manualmente altre impostazioni della rete, evidenziare "Avanzate" quando richiesto e premere **OK**. Seguire le istruzioni sullo schermo per procedere e inserire i valori richiesti.

Se si desidera salvare le password della rete wireless su Amazon, è possibile utilizzare l'opzione "Salva password Wi-Fi su Amazon". Per eliminare le password salvate, disattivare questa opzione.

Un router Wireless-N (IEEE 802.11a/b/g/n/ac) con bande da 2,4 e 5 GHz è progettato per aumentare la larghezza di banda. Queste sono ottimizzate per uno streaming video HD più fluido e veloce, per il trasferimento di file e per i giochi wireless.

Utilizzate una connessione LAN per velocizzare il trasferimento dei dati tra altri dispositivi come i computer.

La velocità di trasmissione varia a seconda della distanza e del numero di ostacoli tra i prodotti di trasmissione, della configurazione di questi prodotti, delle condizioni delle onde radio, del traffico di linea e dei prodotti utilizzati. La trasmissione può anche interrompersi o disconnettersi a seconda delle condizioni delle onde radio, dei telefoni DECT o di altri apparecchi WLAN 11b. I valori standard della velocità di trasmissione sono i valori massimi teorici degli standard wireless. Non sono le velocità effettive di trasmissione dei dati.

La posizione in cui la trasmissione è più efficace varia a seconda dell'ambiente di utilizzo. La funzione wireless del televisore supporta i modem 802.11 a, b, g, n e ac. Si consiglia vivamente di utilizzare il protocollo di comunicazione IEEE 802.11ac per evitare eventuali problemi durante la visione dei video.

È necessario cambiare l'SSID del modem quando ci sono altri modem con lo stesso SSID. In caso contrario, si possono verificare problemi di connessione. Se si verificano problemi con la connessione wireless, utilizzare una connessione cablata.

Per riprodurre i contenuti in streaming è necessaria una velocità di connessione stabile. Utilizzare una connessione Ethernet se la velocità della LAN wireless è instabile.

31 Risoluzione dei problemi

1. Fire TV non si accende

Controllare la fonte di alimentazione: Assicurarsi che il dispositivo Fire TV sia collegato correttamente a una presa di corrente funzionante.

Riavviare il dispositivo: Scollegare il cavo di alimentazione dal dispositivo Fire TV e ricollegarlo dopo 30 secondi.

Controllare il telecomando: Se il dispositivo si accende ma non risponde, sostituire le batterie del telecomando o provare a controllare il dispositivo tramite l'app Fire TV.

2. Telecomando Fire TV non funzionante

Sostituire le batterie: Assicurarsi che le batterie del telecomando siano nuove.

Riappacificare il telecomando: Tenere premuto il tasto Home del telecomando per 10 secondi per riaccoppiarlo con il dispositivo Fire TV.

Riavviare Fire TV: Scollegare il dispositivo Fire TV dall'alimentazione, attendere qualche secondo e ricollegarlo.

Utilizzare l'app Fire TV: Scaricate l'applicazione Amazon Fire TV Remote sul vostro telefono come soluzione temporanea.

3. Nessun segnale sul televisore

Controllare il collegamento HDMI: Verificare che il dispositivo Fire TV sia collegato correttamente alla porta HDMI del televisore.

Provare con un'altra porta HDMI: se non appare alcun segnale, provare a utilizzare un'altra porta HDMI del televisore.

Cambiare la sorgente di ingresso: Assicurarsi che sul televisore sia selezionato l'ingresso HDMI corretto.

Utilizzare un altro cavo HDMI: Provare a sostituire il cavo HDMI per escludere problemi di cavo.

Controllare il segnale del provider di Live TV: Assicurarsi che il cablaggio del provider di Live TV sia collegato in modo sicuro e che non vi siano problemi di segnale.

Utenti di Dish TV: Se si guarda tramite un'antenna parabolica, verificare che i connettori siano intatti e che l'antenna sia allineata correttamente.

Utenti DVB-T/T2: Se si utilizza un'antenna interna o esterna per la TV terrestre, verificare che l'antenna sia posizionata correttamente e collegata in modo sicuro.

4. Prestazioni lente o congelamento

Riavviare il Fire TV: Andare su Impostazioni > Il mio Fire TV > Riavvia, oppure scollegare e ricollegare l'alimentazione.

Cancellare la cache: Andare in Impostazioni > Applicazioni > Gestisci applicazioni installate, selezionare l'applicazione lenta e scegliere Cancella cache.

Disinstallare le applicazioni non necessarie: Rimuovere le applicazioni non necessarie per liberare le risorse del sistema.

Aggiornare il software: Accedere a Impostazioni > Il mio Fire TV > Informazioni > Verifica aggiornamenti per assicurarsi che il dispositivo utilizzi la versione software più recente.

5. L'app si blocca o non si apre

Cancellare la cache e i dati: Andate in Impostazioni > Applicazioni > Gestisci applicazioni installate, selezionate l'applicazione problematica e scegliete "Cancella cache" e "Cancella dati".

Reinstallare l'applicazione: Disinstallare e poi reinstallare l'applicazione dall'App Store.

Aggiornare l'applicazione: Assicurarsi che l'applicazione sia nella versione più recente controllando la presenza di aggiornamenti nell'App Store.

6. Fire TV non si connette al Wi-Fi

Controllare la rete Wi-Fi: Assicurarsi che la rete Wi-Fi funzioni correttamente e che gli altri dispositivi possano connettersi.

Riavviare il router: Riavviare il router Wi-Fi e provare a ricollegare il dispositivo Fire TV.

Dimenticare e ricollegare il Wi-Fi: andare su Impostazioni > Rete, selezionare la rete Wi-Fi e scegliere Dimentica. Quindi riconnettersi alla rete Wi-Fi inserendo la password.

Avvicinarsi al router: Assicuratevi che il dispositivo Fire TV si trovi a una distanza ragionevole dal router Wi-Fi per ottenere una connessione più forte.

7. Nessun suono

Controllare il volume del televisore: Verificare che il volume del televisore non sia muto o troppo basso.

Controllare le impostazioni audio: Accedere a Impostazioni > Display e suoni > Audio e verificare che sia selezionata l'uscita audio corretta (ad esempio, Dolby Digital, Stereo).

Provare con un'altra porta HDMI: a volte una specifica porta HDMI potrebbe non emettere l'audio. Il passaggio a un'altra porta può risolvere il problema.

Riavviare il dispositivo: Scollegare il dispositivo Fire TV, attendere 30 secondi e ricollegarlo.

8. Amazon Fire TV bloccato nella schermata di caricamento

Riavviare il dispositivo: Scollegare il dispositivo Fire TV dall'alimentazione per 30 secondi, quindi ricollegarlo.

Reset di fabbrica: Se il riavvio non funziona, potrebbe essere necessario resettare il dispositivo. Tenere premuti contemporaneamente i pulsanti Indietro e Destra del telecomando per 10 secondi. In questo modo si attiva un reset di fabbrica.

9. I comandi vocali di Alexa non funzionano

Controllare la connessione a Internet: Assicurarsi che il Fire TV sia collegato a Internet, poiché Alexa si basa su una connessione attiva.

Aggiornare l'app Alexa: Andare su Impostazioni > Applicazioni > Gestisci applicazioni installate e aggiornare l'app Alexa, se necessario.

Ricollegare il telecomando: Tenere premuto il tasto Home per 10 secondi per ricollegare il telecomando al Fire TV.

10. Problemi di riproduzione video (buffering o bassa qualità)

Controllare la velocità di Internet: la lentezza di Internet può influire sulla riproduzione dei video. Eseguite un test di velocità su un altro dispositivo per verificare la velocità di Internet. Per lo streaming in HD, si consiglia una velocità di almeno 5 Mbps.

Riavviare il dispositivo: Riavviare il dispositivo Fire TV per risolvere i problemi temporanei di buffering.

Abbassare la qualità dello streaming: Andare su Impostazioni > Preferenze > Monitoraggio dati > Imposta qualità video e selezionare 'Buona' o 'Migliore' per ridurre l'utilizzo dei dati e migliorare la riproduzione.

Mettere in pausa altre attività Internet: Se altri dispositivi stanno utilizzando la larghezza di banda (ad esempio, download o streaming), mettete in pausa queste attività per liberare più larghezza di banda per il Fire TV.

32 Specifiche tecniche

	32HF2S34	40FF2S34
Ricezione digitale	TV digitale terrestre-cavo-satellite (DVB-T-C-S) completamente integrata (conforme a DVB-T2, DVB-S2)	TV digitale terrestre-cavo-satellite (DVB-T-C-S) completamente integrata (conforme a DVB-T2, DVB-S2)
Indicatore di canale	Visualizzazione su schermo	Visualizzazione su schermo
Ingresso antenna RF	75 Ohm (sbilanciato)	75 Ohm (sbilanciato)
Tensione di esercizio	220-240V CA, 50/60Hz	220-240V CA, 50/60Hz
Temperatura e umidità di esercizio	0 °C fino a 40 °C, 85% di umidità massima	0 °C fino a 40 °C, 85% di umidità massima
Audio	DTS HD, DTS, VIRTUAL:X	DTS HD, DTS, VIRTUAL:X
Potenza di uscita audio	2 x 6	2 x 8
Consumo di energia (W)	47	70
Consumo di energia in standby in rete (W)	<0,5	<0,5
Peso (kg)	4	6
Dimensioni TV LxLxH (con supporto) (mm)	728 x 175 x 467	902 x 175 x 554
Dimensioni TV LxLxH (senza supporto) (mm)	728 x 76 x 430	902 x 87 x 517
Display	32" / 80 cm	40" / 100 cm
Risoluzione dello schermo	1366 x 768	1920 x 1080

32.1 Restrizioni del paese

Destinato all'uso interno.

AT	BE	BG	CH	CY	CZ	DE	DK	EE	ES	FI	FR
GR	HR	HU	IE	IS	IT	LI	LT	LU	LV	MT	NL
NO	PL	PT	RO	SI	SK	SE	TR	UK	(NI)		

33 Licenza

Soggetto a modifiche. In conseguenza della continua ricerca e sviluppo, le specifiche tecniche, il design e l'aspetto dei prodotti possono cambiare. Amazon, Fire e tutti i marchi correlati sono marchi di Amazon.com, Inc. o delle sue affiliate. Questo dispositivo non è prodotto da Amazon.com, Inc. o da qualsiasi affiliata di Amazon. Alcuni servizi e funzioni sono soggetti a modifica o ritiro in qualsiasi momento, potrebbero non essere disponibili in tutte le aree e in tutte le lingue e potrebbero richiedere abbonamenti separati. Per utilizzare i servizi online è necessario aver effettuato l'accesso a un account Amazon. Netflix è un marchio registrato di Netflix, Inc. È richiesta l'iscrizione allo streaming di Netflix. Apple TV è un marchio di Apple Inc. registrato negli Stati Uniti e in altri Paesi e regioni. Wi-Fi è un marchio registrato di Wi-Fi Alliance®. I termini HDMI e HDMI High-Definition Multimedia Interface e il logo HDMI sono marchi o marchi registrati di HDMI Licensing Administrator, Inc. negli Stati Uniti e in altri Paesi. Prodotto su licenza di Dolby Laboratories. Dolby, Dolby Audio e il simbolo della doppia D sono marchi di Dolby Laboratories Licensing Corporation. Per i brevetti DTS, vedere <http://patents.dts.com>. Tutti i nomi dei prodotti sono marchi o marchi registrati dei rispettivi proprietari. ©2025 StreamView GmbH, Franz-Josefs-Kai 1, 1010 Vienna, Austria, contact@streamview.com. Tutti i diritti sono riservati. Questo prodotto è stato realizzato e venduto sotto la responsabilità di StreamView GmbH. THOMSON e il logo THOMSON sono marchi commerciali utilizzati su licenza da StreamView GmbH - ulteriori informazioni su www.thomson-brand.com.