

# ***THOMSON***

---

fire tv



[tv.mythomson.com](https://tv.mythomson.com)



[tv.mythomson.com/  
en/Support/FAQs/](https://tv.mythomson.com/en/Support/FAQs/)

# FIRE TV

## IMPORTANT

Veillez lire attentivement ce manuel avant d'installer et d'utiliser le téléviseur.

Conservez ce manuel à portée de main pour toute référence ultérieure.

### Contenu

1	Informations sur la sécurité.....	8
1.1	Marques sur le produit.....	9
1.2	Avertissement.....	10
1.3	Avertissements pour le montage mural.....	11
1.4	Déclaration de conformité simplifiée de l'UE.....	11
1.5	Applications et performances.....	11
1.6	Protection des données.....	11
2	Introduction et installation des pieds.....	12
2.1	Accessoires Inclus.....	12
2.2	Déballage.....	12
2.3	Assemblage des pieds.....	12
2.4	Support mural.....	13
2.5	Démontage du support du téléviseur.....	14
3	Touches et connexions du téléviseur.....	14
3.1	Touche TV.....	14
3.2	Connexions.....	15
4	Télécommande.....	17
4.1	Insertion des piles dans la télécommande.....	19
4.2	Pour coupler la télécommande avec le téléviseur.....	19
5	Allumer/éteindre le téléviseur.....	19
6	Contrôle de la télévision et fonctionnement de.....	20
6.1	Utilisation du bouton de commande.....	21
6.2	Fonctionnement avec la télécommande.....	22
6.3	Sélection de l'entrée.....	22
6.4	Changement de chaîne et Volume.....	22
7	Assistant de configuration initiale.....	22
7.1	Choisissez votre site.....	22

7.2	Choisissez votre langue.....	22
7.3	Sélectionner le mode TV.....	23
7.4	Associez votre télécommande à votre téléviseur.....	23
7.5	Connectez-vous à votre réseau.....	23
7.6	Connectez-vous avec votre compte Amazon.....	23
7.7	Restore Fire TV.....	24
7.8	Contrôle parental.....	24
7.9	Prime Vidéo.....	25
7.10	Bienvenue sur Fire TV.....	25
7.11	Recherche de chaînes TV.....	25
7.12	Canal Type.....	25
8	Écran d'accueil.....	26
9	Live TV.....	27
10	Personnalisation des paramètres de la télévision.....	28
10.1	Image Réglages.....	28
10.2	Picture Menu Content.....	28
10.3	Réglages audio.....	29
10.4	Menu audio Contenu.....	30
11	Paramètres.....	31
12	Entrées.....	31
12.1	Accès au menu Inputs.....	31
12.2	Sélection d'une entrée.....	31
12.3	Modification du nom d'une entrée.....	31
12.4	Media Lecteur.....	31
13	Notifications.....	32
13.1	Avis de lecture.....	33
13.2	Suppression des notifications.....	33
13.3	Gestion des notifications.....	33
13.4	Paramètres de notification.....	33
14	Compte & Profil.....	34
14.1	Compte Amazon.....	34
14.2	Synchroniser le contenu d'Amazon.....	34

14.3	Prime Vidéo .....	34
14.4	Contrôle parental.....	34
14.5	Profils.....	35
14.6	Profil Partage.....	35
15	Réseau.....	35
15.1	Vérification de l'état du réseau.....	35
15.2	Voir tous les réseaux.....	36
15.3	Connexion à un réseau à l'aide du bouton WPS ou du code PIN .....	36
15.4	Paramètres réseau avancés.....	36
15.5	Enregistrer votre mot de passe WLAN sur votre compte Amazon .....	36
15.6	Allumer le téléviseur via le réseau local et le réseau local sans fil (WLAN) .....	37
15.7	Modification de l'état de la connexion.....	37
15.8	Conseils de base pour le dépannage du Wi-Fi .....	37
16	Affichage et Audio .....	37
16.1	Image Réglages.....	37
16.2	Son Réglages.....	38
16.3	Apple AirPlay et HomeKit.....	38
16.4	Puissance Contrôles.....	38
16.5	Sortie audio.....	38
16.6	Live TV Préférences linguistiques .....	39
16.7	Activer l'affichage Mirroring.....	39
16.8	Navigation Sons .....	39
16.9	Écran Saver.....	39
16.10	Dispositif HDMI-CEC Contrôle.....	40
17	Applications .....	40
17.1	Amazon Photo Paramètres .....	41
17.2	Sauvegarde des jeux Progrès.....	41
17.3	App Store.....	41
17.4	Gérer les applications installées sur.....	42
18	Téléchargement et organisation des applications .....	42
18.1	Téléchargement d'applications.....	42
18.2	Organiser les applications sur l'écran d'accueil .....	43

19	Équipement Contrôle .....	43
19.1	Ajout d'une barre de son ou d'un récepteur audio.....	43
19.2	Barre de son/récepteur audio Paramètres.....	44
20	Live TV.....	45
20.1	Régler votre TV sur.....	45
20.2	Mise à jour automatique du service.....	46
20.3	Chaînes favorites.....	46
20.4	Gérer les canaux.....	46
20.5	Carte CI.....	47
20.6	Contrôle parental.....	47
20.7	Sync Sources.....	48
20.8	HbbTV.....	48
21	Télécommandes et dispositifs Bluetooth.....	48
21.1	Ajouter ou voir l'état des télécommandes avec Alexa .....	48
21.1.1	Visualiser l'état de la télécommande .....	48
21.1.2	Ajouter une nouvelle télécommande.....	48
21.2	Ajout d'un contrôleur de jeu Bluetooth.....	49
21.3	Ajout d'un appareil Bluetooth .....	49
22	Alexa .....	49
22.1	Application Alexa.....	49
22.2	Choses à faire Essayer.....	50
23	Préférences.....	50
23.1	Contrôle parental.....	50
23.2	Vie privée Paramètres .....	50
23.3	Données Surveillance.....	51
23.4	Notification Paramètres.....	51
23.5	Contenu du site.....	52
23.6	Arrêt automatique.....	52
23.7	HbbTV.....	53
23.8	Heure Zone .....	53
23.9	Synchronisation de la date et de l'heure .....	53
23.10	Langue.....	53

23.11	Métrique Unités.....	53
24	Sommeil Minuterie.....	53
25	Logiciel Device &.....	54
25.1	A propos de.....	54
25.2	Développeur Options.....	54
25.3	Conformité juridique et.....	54
25.4	Sommeil .....	55
25.5	Redémarrage.....	55
25.6	Réinitialisation des paramètres d'usine Defaults.....	55
26	Accessibilité .....	55
26.1	Sous-titre .....	55
26.2	Alexa Sous-titre .....	55
26.3	VoiceView .....	56
26.4	Texte Bannière.....	56
26.5	Écran Loupe .....	56
26.6	Texte à fort contraste .....	56
26.7	Audio Description.....	56
26.8	Sous-titres parlés pour les chaînes de radiodiffusion.....	56
27	Aide.....	57
27.1	Aide Vidéos.....	57
27.2	Conseils rapides .....	57
27.3	Contact Nous .....	57
27.4	Retour d'information.....	57
28	Liste des canaux .....	57
29	Canal Guide.....	58
29.1	Surligner et filtrer.....	58
29.2	Défiler en avant ou en arrière dans le guide jour par jour.....	58
29.3	Mini guide à l'écran .....	58
30	Connexion à l'Internet.....	59
30.1	Connexion filaire .....	59
30.2	Connexion sans fil .....	60
31	Dépannage.....	62

32	Spécifications techniques.....	65
32.1	Restrictions dans le pays.....	66
33	Licence.....	66

# 1 Informations sur la sécurité



En cas de conditions météorologiques extrêmes (orages, éclairs) et de longues périodes d'inactivité (départ en vacances), débranchez le téléviseur.

La fiche secteur sert à déconnecter le téléviseur du réseau électrique et doit donc rester facilement accessible. Si le téléviseur n'est pas déconnecté électriquement du réseau, l'appareil continuera à consommer de l'énergie dans toutes les situations, même si le téléviseur est en mode veille ou éteint.

**Note** : Suivez les instructions affichées à l'écran pour utiliser les fonctions correspondantes.

**Important** : Veuillez lire attentivement ces instructions avant d'installer ou d'utiliser le téléviseur.

## AVERTISSEMENT

**Cet appareil est destiné à être utilisé par des personnes (y compris des enfants) qui sont capables / expérimentées pour faire fonctionner un tel appareil sans surveillance, à moins qu'elles n'aient reçu une surveillance ou des instructions concernant l'utilisation de l'appareil de la part d'une personne responsable de leur sécurité.**

- Utilisez ce téléviseur à une altitude inférieure à 5000 mètres au-dessus du niveau de la mer, dans des endroits secs et dans des régions au climat modéré ou tropical.
- Le téléviseur est destiné à un usage domestique et à un usage intérieur similaire, mais il peut également être utilisé dans des lieux publics.
- Pour la ventilation, laissez au moins 5 cm d'espace libre autour du téléviseur.
- La ventilation ne doit pas être entravée en couvrant ou en bloquant les ouvertures de ventilation avec des objets tels que des journaux, des nappes, des rideaux, etc.
- Le cordon d'alimentation/la prise doit être facilement accessible. Ne placez pas le téléviseur, les meubles, etc. sur le cordon d'alimentation. Un cordon d'alimentation/une fiche endommagé(e) peut provoquer un incendie ou un choc électrique. Manipulez le cordon d'alimentation par la fiche, ne débranchez pas le téléviseur en tirant sur le cordon d'alimentation. Ne touchez jamais le cordon d'alimentation/la fiche avec des mains mouillées, car cela pourrait provoquer un court-circuit ou une électrocution. Ne faites jamais de nœud dans le cordon d'alimentation et ne l'attachez pas avec d'autres cordons. Lorsqu'il est endommagé, il doit être remplacé, ce qui ne peut être fait que par du personnel qualifié.
- N'exposez pas le téléviseur à des gouttes ou des éclaboussures de liquides et ne placez pas d'objets remplis de liquides, tels que des vases, des tasses, etc. sur ou au-dessus du téléviseur (par exemple, sur des étagères au-dessus de l'appareil).
- N'exposez pas le téléviseur à la lumière directe du soleil et ne placez pas de flammes nues, telles que des bougies allumées, sur le dessus ou à proximité du téléviseur.
- Ne placez pas de sources de chaleur telles que des radiateurs électriques, des radiateurs, etc. à proximité du téléviseur.
- Ne placez pas le téléviseur sur le sol ou sur des surfaces inclinées.





- Pour éviter tout risque de suffocation, gardez les sacs en plastique hors de portée des bébés, des enfants et des animaux domestiques.
- Fixez soigneusement les pieds au téléviseur. Si les pieds sont munis de vis, serrez-les fermement pour empêcher le téléviseur de basculer. Ne serrez pas trop les vis et montez correctement les caoutchoucs du support.
- Ne jetez pas les piles au feu ou avec des matériaux dangereux ou inflammables.
- N'utilisez pas de produits de nettoyage ménagers pour nettoyer le téléviseur. Nettoyez plutôt l'écran avec un chiffon doux et sec. Avant de procéder au nettoyage, débranchez l'appareil pour des raisons de sécurité.

## AVERTISSEMENT

- Les piles ne doivent pas être exposées à une chaleur excessive (soleil, feu, etc.).
- Une pression sonore excessive provenant d'écouteurs ou de casques peut entraîner une perte d'audition.

**SURTOUT - NE JAMAIS laisser quelqu'un, en particulier les enfants, pousser ou heurter l'écran, pousser quoi que ce soit dans les trous, les fentes ou toute autre ouverture du téléviseur.**

 Attention	Risque de blessure grave ou de décès
 Risque de choc électrique	Risque de tension dangereuse
 Maintenance	Élément de maintenance important

## 1.1 Marques sur le produit

Les symboles suivants sont utilisés sur le produit pour indiquer les restrictions, les précautions et les instructions de sécurité. Chaque explication doit être prise en compte lorsque le produit ne porte que le marquage correspondant. Notez ces informations pour des raisons de sécurité.



**Équipement de classe II** : Cet appareil est conçu de telle sorte qu'il ne nécessite pas de connexion de sécurité à la terre.



Ce marquage indique que ce produit ne doit pas être éliminé avec les autres déchets ménagers dans l'ensemble de l'UE. Veuillez le recycler de manière responsable afin de promouvoir la réutilisation durable des ressources matérielles. Pour retourner votre appareil usagé, veuillez utiliser les systèmes de retour et de collecte ou contacter le détaillant où le produit a été acheté.



**Borne sous tension dangereuse** : Le(s) terminal(aux) marqué(s) est/sont sous tension dangereuse dans des conditions normales de fonctionnement.



**Attention, voir le mode d'emploi** : La (les) zone(s) marquée(s) contient (contiennent) des piles bouton ou des piles de monnaie remplaçables par l'utilisateur.



**Produit laser de classe 1** : Ce produit contient une source laser de classe 1 qui est sûre dans des conditions de fonctionnement raisonnablement prévisibles.

## 1.2 Avertissement

- Ne pas ingérer la batterie, Risque de brûlure chimique.
- Ce produit ou les accessoires fournis avec le produit peuvent contenir une pile bouton. Si la pile bouton est avalée, elle peut provoquer de graves brûlures internes en seulement 2 heures et peut entraîner la mort.
- Conservez les piles neuves et usagées hors de portée des enfants.
- Si le compartiment à piles ne se ferme pas correctement, cessez d'utiliser le produit et tenez-le hors de portée des enfants.
- Si vous pensez que des piles ont été avalées ou placées à l'intérieur d'une partie du corps, consultez immédiatement un médecin.

Un téléviseur peut tomber et provoquer des blessures graves, voire mortelles. De nombreuses blessures, en particulier chez les enfants, peuvent être évitées en prenant des précautions simples telles que :

- Utilisez TOUJOURS les meubles, les supports ou les méthodes de montage recommandés par le fabricant du téléviseur.
- Utilisez TOUJOURS des meubles qui peuvent supporter le téléviseur en toute sécurité.
- Veillez TOUJOURS à ce que le téléviseur ne dépasse pas le bord du meuble qui le supporte.
- Éduquez TOUJOURS les enfants sur les dangers de grimper sur les meubles pour atteindre le téléviseur ou ses commandes.
- TOUJOURS acheminer les cordons et les câbles connectés à votre téléviseur de manière à ce qu'ils ne puissent pas faire trébucher, être tirés ou saisis.
- Ne placez JAMAIS un téléviseur dans un endroit instable.
- Ne placez JAMAIS le téléviseur sur un meuble haut (par exemple, une armoire ou une bibliothèque) sans ancrer le meuble et le téléviseur sur un support approprié.
- Ne placez JAMAIS le téléviseur sur du tissu ou d'autres matériaux qui pourraient se trouver entre le téléviseur et le meuble d'appui.
- Ne placez JAMAIS d'objets susceptibles d'inciter les enfants à grimper, tels que des jouets et des télécommandes, au-dessus du téléviseur ou du meuble sur lequel le téléviseur est posé.
- L'appareil ne peut être monté qu'à des hauteurs  $\leq 2$  m.

Si le téléviseur existant doit être conservé et déplacé, les mêmes considérations que ci-dessus doivent être appliquées.

Les appareils raccordés à la terre de protection de l'installation du bâtiment par le biais du raccordement au réseau ou d'autres appareils raccordés à la terre de protection - et à un système de distribution de télévision utilisant un câble coaxial - peuvent, dans certaines circonstances, créer un risque d'incendie. Le raccordement à un système de distribution de télévision doit donc être assuré par un dispositif assurant l'isolation électrique en dessous d'une certaine gamme de fréquences (isolateur galvanique).

### **1.3 Avertissements pour le montage mural**

- Lisez les instructions avant de fixer votre téléviseur au mur.
- Le kit de montage mural est en option. Vous pouvez l'obtenir auprès de votre revendeur local s'il n'est pas fourni avec votre téléviseur.
- N'installez pas le téléviseur au plafond ou sur un mur incliné.
- Utilisez les vis de fixation murale et autres accessoires spécifiés.
- Serrez fermement les vis de fixation murale pour éviter que le téléviseur ne tombe. Ne pas trop serrer les vis.

Les figures et illustrations de ce manuel d'utilisation sont fournies à titre de référence uniquement et peuvent différer de l'aspect réel du produit. La conception et les spécifications du produit peuvent être modifiées sans préavis.

Le système d'exploitation Fire TV étant régulièrement mis à jour, les images, les instructions de navigation, les titres et l'emplacement des options de menu présentés dans ce manuel peuvent être différents de ce que vous voyez à l'écran.

### **1.4 Déclaration de conformité simplifiée de l'UE**

Par la présente, StreamView GmbH déclare que le produit de type équipement radio Fire TV est conforme à la directive 2014/53/UE.

### **1.5 Applications et performances**

La vitesse de téléchargement dépend de votre connexion internet. Certaines applications peuvent ne pas être disponibles dans votre pays ou région. Netflix est disponible dans certains pays : <https://help.netflix.com/node/14164>.

Une adhésion au programme de streaming est nécessaire. De plus amples informations sont disponibles à l'[adresse](http://www.netflix.com) [www.netflix.com](http://www.netflix.com). La disponibilité des langues prises en charge par Alexa dépend de la région où l'appareil a été acheté.

### **1.6 Protection des données**

Les fournisseurs d'applications et de services peuvent collecter et utiliser des données techniques et des informations connexes, y compris, mais sans s'y limiter, des détails techniques sur cet appareil, son système, ses logiciels d'application et ses périphériques. Ces informations

peuvent être utilisées pour améliorer leurs produits ou fournir des services et des technologies qui ne vous identifient pas personnellement. En outre, certains services tiers, préinstallés sur l'appareil ou installés par vous après l'achat, peuvent nécessiter l'enregistrement de vos données personnelles. Certains services peuvent collecter des données personnelles sans fournir d'avertissement supplémentaire. StreamView GmbH ne peut être tenu responsable de toute violation potentielle de la protection des données par des services tiers.

## 2 Introduction et installation des pieds

Merci d'avoir choisi notre produit. Vous allez bientôt pouvoir profiter de votre nouveau téléviseur. Veuillez lire attentivement ces instructions. Elles contiennent des informations importantes qui vous aideront à tirer le meilleur parti de votre téléviseur et à garantir une installation et un fonctionnement sûrs et corrects.

### 2.1 Accessoires Inclus

- Télécommande vocale avec Alexa
- Piles : 2 x AAA
- Cordon d'alimentation

### 2.2 Déballage

Sortez les pieds et le téléviseur de la boîte d'emballage et placez le téléviseur sur une table de travail avec l'écran vers le bas sur un chiffon propre et doux (couverture, etc.).

- Utilisez une table plate et solide ou une surface plane similaire qui peut supporter le poids du téléviseur.
- Ne tenez pas le téléviseur sur le panneau de l'écran.
- Veillez à ne pas rayer ou casser le téléviseur.

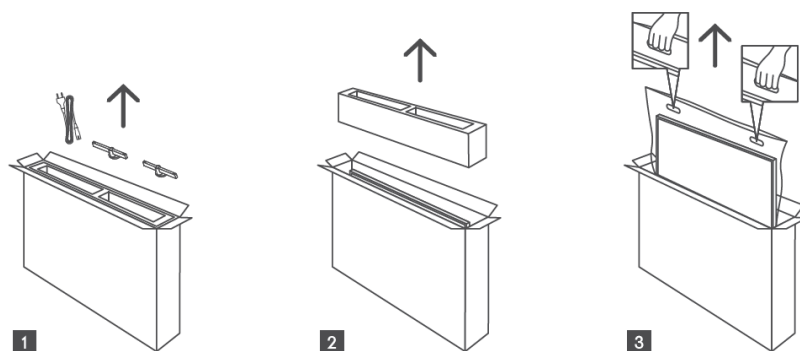

### 2.3 Assemblage des pieds

Les pieds du téléviseur peuvent être fixés à la base de l'appareil à l'aide d'une ou deux vis, en fonction de la taille de l'écran. Pour les modèles de 32 pouces, une vis par pied suffit, tandis que

les modèles de 40 pouces nécessitent deux vis par pied pour plus de stabilité. Cela permet de s'assurer que les pieds sont correctement alignés et offrent un support optimal en fonction de la taille du téléviseur. Veuillez à suivre les instructions du manuel de l'utilisateur pour garantir une installation correcte.

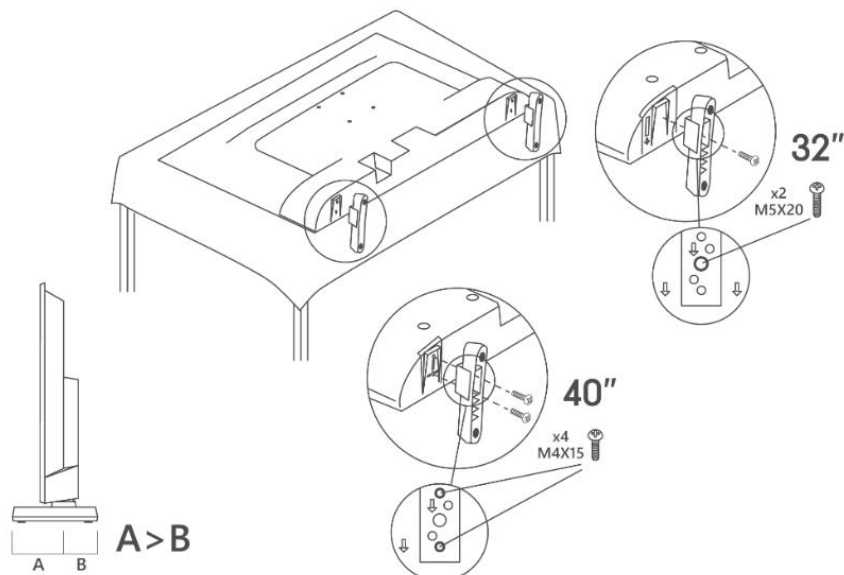

## 2.4 Support mural

Votre téléviseur est préparé pour un support de montage mural conforme à la norme VESA. Ce support n'est pas fourni avec votre téléviseur. Contactez votre revendeur local pour acheter le support de montage mural recommandé.

Trous et mesures pour l'installation du support mural :

	<b>L (mm)</b>	<b>H (mm)</b>	<b>D (mm)</b>	<b>L<sub>A</sub> (mm)</b>	<b>L<sub>B</sub> (mm)</b>
<b>32"</b>	75	75	4 (M4)	7-10	5-6
<b>40"</b>	100	100	4 (M4)	7-10	5-6

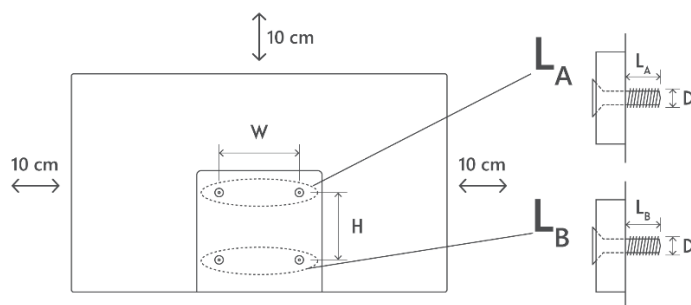

## 2.5 Démontage du support du téléviseur

Veillez à retirer le support de la manière suivante lorsque vous utilisez le support mural ou que vous remballiez le téléviseur.

- Placez le téléviseur sur une table de travail, le panneau de l'écran vers le bas, sur un chiffon propre et doux. Laissez les pieds dépasser du bord de la surface.
- Dévissez les vis qui maintiennent les pieds en place.
- Retirer les pieds.

## 3 Touches et connexions du téléviseur

### Attention :



Si vous souhaitez connecter un appareil au téléviseur, assurez-vous que le téléviseur et l'appareil sont tous deux éteints avant d'effectuer la connexion. Une fois la connexion effectuée, vous pouvez allumer les appareils et les utiliser.



Ne touchez pas et ne vous approchez pas des bornes HDMI et USB, et empêchez les décharges électrostatiques de perturber ces bornes en mode de fonctionnement USB, sous peine d'arrêter le fonctionnement du téléviseur ou de provoquer un état anormal.

### Remarque :

La position et la disposition réelles des orifices peuvent varier d'un modèle à l'autre.

### 3.1 Touche TV

*L'aspect exact du téléviseur, y compris l'emplacement du logo et le cadre, diffère selon le modèle de téléviseur. Veuillez utiliser ces illustrations à titre de référence uniquement.*

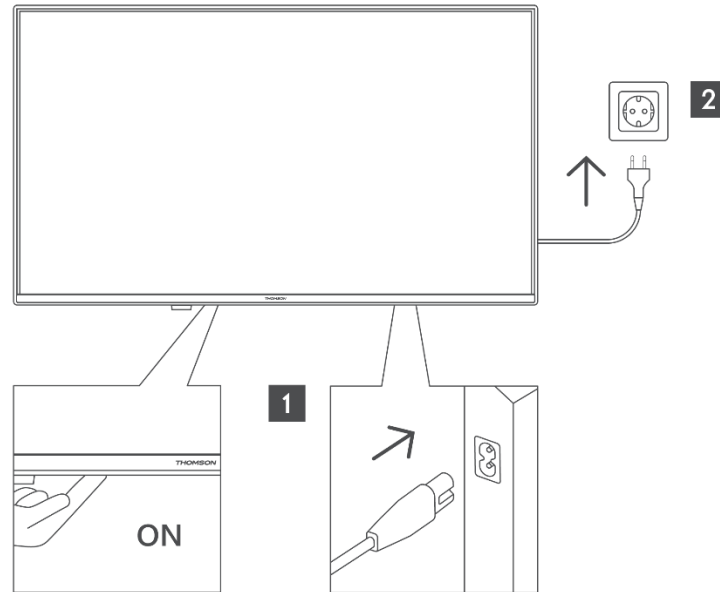

Appuyez sur cette touche en mode veille pour allumer/éteindre le téléviseur.

### 3.2 Connexions

Si vous souhaitez connecter un appareil au téléviseur, assurez-vous que le téléviseur et l'appareil sont tous deux éteints avant d'effectuer la connexion. Une fois la connexion effectuée, vous pouvez allumer les appareils et les utiliser.

Si vous utilisez le kit de montage mural (contactez votre revendeur pour en acheter un, s'il n'est pas fourni), nous vous recommandons de brancher tous vos câbles à l'arrière du téléviseur avant de le fixer au mur. N'insérez ou ne retirez le module CI que lorsque le téléviseur est ÉTEINT. Pour plus de détails sur les réglages, reportez-vous au mode d'emploi du module. Les entrées USB du téléviseur prennent en charge les appareils jusqu'à 500mA. La connexion d'appareils dont le courant est supérieur à 500 mA peut endommager le téléviseur. Lorsque vous connectez un équipement à votre téléviseur à l'aide d'un câble HDMI, pour garantir une immunité suffisante contre les rayonnements de fréquences parasites et une transmission sans problème des signaux haute définition, tels que le contenu 4K, vous devez utiliser un câble HDMI blindé à grande vitesse (de qualité supérieure) avec des ferrites.

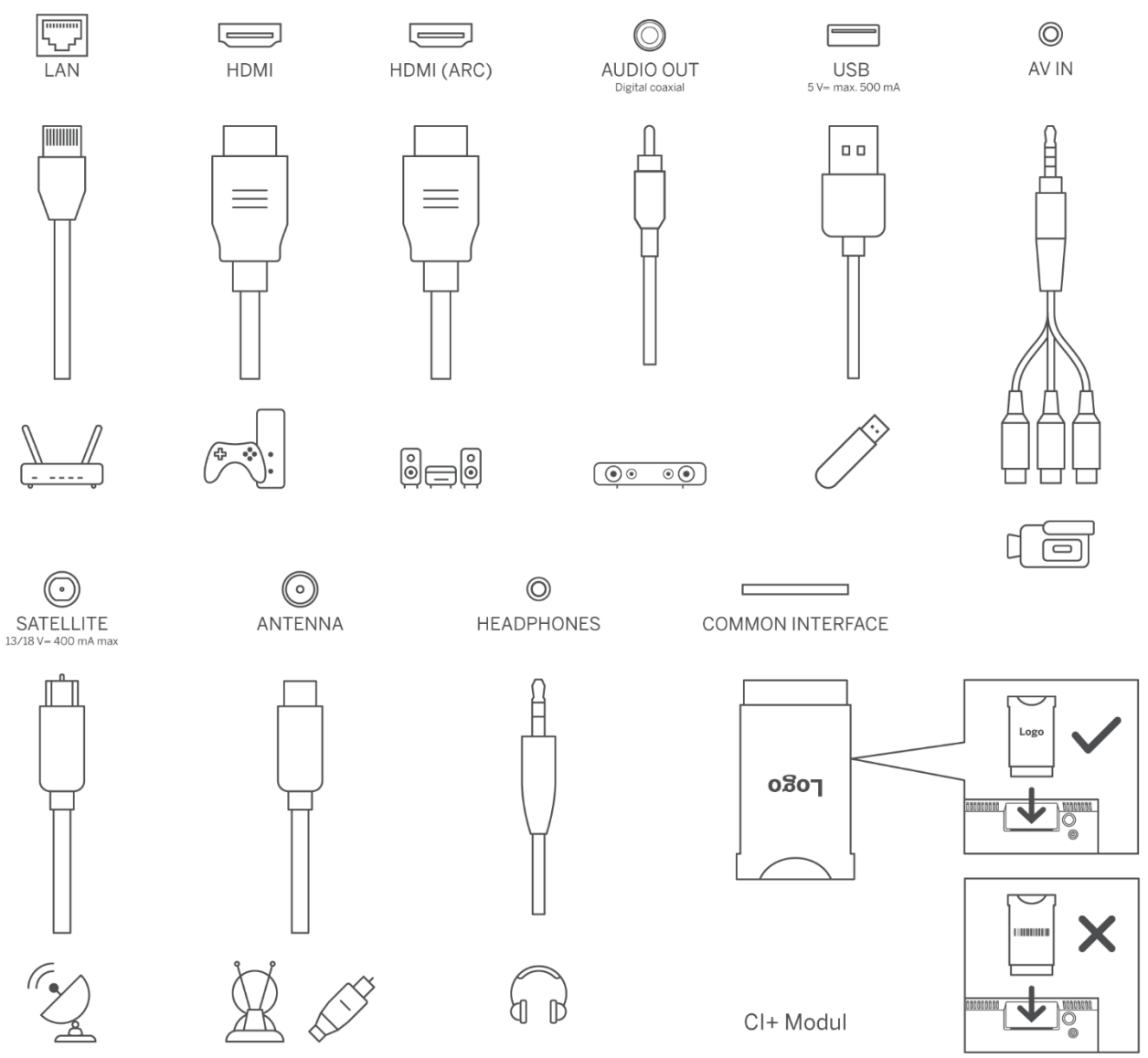





















## 4 Télécommande

Le design de la télécommande varie en fonction de la disponibilité.



	Veille : On/OFF
	Ouverture du microphone : Parlez dans le microphone lorsque vous utilisez Alexa ou la recherche vocale.
	Bouton vocal : Active le microphone de la télécommande et Alexa sur le téléviseur.
	Boutons directionnels : Naviguer dans les menus, régler les options, déplacer la mise au point ou le curseur, etc. Suivez les instructions à l'écran.
	OK : Confirmer la sélection, accéder aux sous-menus
	Retour : Retour à l'écran de menu précédent, retour en arrière d'un pas, fermeture des fenêtres, fermeture du télétexte (en mode Live TV-Teletext), retour à l'écran principal ou à l'onglet Accueil.
	Accueil : Ouvre l'écran d'accueil. Appuyez et maintenez enfoncé pour afficher le menu des réglages rapides
	Options : Options de réglage de l'affichage (le cas échéant)
	Rembobiner : Permet de reculer d'une image dans un média tel qu'un film ou de revenir en arrière d'une journée dans le guide des chaînes.
	Lecture/Pause Pause : Mettre en pause le média en cours de lecture Lecture : Lance la lecture du média sélectionné
	Avance rapide : Avancer d'une image dans les médias tels que les films, avancer d'un jour dans le guide des chaînes.
	Volume +/- : Augmenter/diminuer le niveau du volume
GUIDE	Guide : Affiche le guide des chaînes
	Muet : Couper complètement le volume du téléviseur
	Programme +/- : Augmentation/diminution du numéro de chaîne en mode TV en direct
0-9	Touches numériques : Changement de chaîne en mode TV en direct, saisie d'un chiffre dans la zone de texte à l'écran.
SUBT	Sous-titres : Affiche les options audio et de sous-titres, où vous pouvez modifier la langue, la taille et le style préférés (le cas échéant).
TXT	Texte : Ouvrir et fermer le télétexte ou les services interactifs (lorsqu'ils sont disponibles en mode Live TV)
	Prime Video : Lancer l'application Prime Video
	Netflix : Lancer l'application Netflix
	Internet : Lancer l'application de navigation Internet Amazon Silk
	Apps : Affichez vos applications et chaînes
	Boutons de couleur : Suivez les instructions à l'écran pour les fonctions des boutons de couleur.



	ON/OFF
0-9	Touches numériques : Changement de chaîne en mode TV en direct, saisie d'un chiffre dans la zone de texte à l'écran.
LANG	Modifier la langue audio si elle est disponible
SUBT	Sous-titres : Affiche les options audio et de sous-titres, où vous pouvez modifier la langue, la taille et le style préférés (le cas échéant).
±	Volume +/- : Augmenter/diminuer le niveau du volume
	Muet : Couper complètement le volume du téléviseur
	Bouton vocal : Active le microphone de la télécommande et Alexa sur le téléviseur.
	Programme +/- : Augmentation/diminution du numéro de chaîne en mode TV en direct
	Accueil : Ouvre l'écran d'accueil. Appuyez et maintenez enfoncé pour afficher le menu des réglages rapides
	Guide : Affiche le guide des chaînes
	Options : Options de réglage de l'affichage (le cas échéant)
	Boutons directionnels : Naviguer dans les menus, régler les options, déplacer la mise au point ou le curseur, etc. Suivez les instructions à l'écran.
	OK : Confirmer la sélection, accéder aux sous-menus
	Retour : Retour à l'écran de menu précédent, retour en arrière d'un pas, fermeture des fenêtres, fermeture du télétexte (en mode Live TV-Teletext), retour à l'écran principal ou à l'onglet Accueil.
LIST	Ouvre la liste des chaînes
	Lancer l'application Prime Video
	Lancer l'application Netflix
	Lancer l'application Amazon Music
	Apps : Affichez vos applications et chaînes
	Paramètres : Affiche le menu des réglages rapides
	Entrée : Affiche les sources de diffusion et de contenu disponibles
	Suivez les instructions à l'écran pour les fonctions des boutons colorés.
	Rembobiner : Permet de reculer d'une image dans un média tel qu'un film ou de revenir en arrière d'une journée dans le guide des chaînes.
	Lecture/Pause Pause : Mettre en pause le média en cours de lecture Lecture : Lance la lecture du média sélectionné
	Avance rapide : Avancer d'une image dans les médias tels que les films, avancer d'un jour dans le guide des chaînes.
AUDIO	Affiche le menu des paramètres audio
TXT	Texte : Ouvrir et fermer le télétexte ou les services interactifs (lorsqu'ils sont disponibles en mode Live TV)
PICTURE	Affiche le menu des réglages de l'image

## 4.1 Insertion des piles dans la télécommande

Retirez le couvercle arrière pour révéler le compartiment à piles situé à l'arrière de la télécommande. Insérez deux piles AAA de 1,5 V. Assurez-vous que les signes (+) et (-) correspondent (vérifiez la polarité). Ne mélangez pas des piles anciennes et des piles neuves. Remplacez-les uniquement par des piles du même type ou d'un type équivalent. Remettez le couvercle en place.

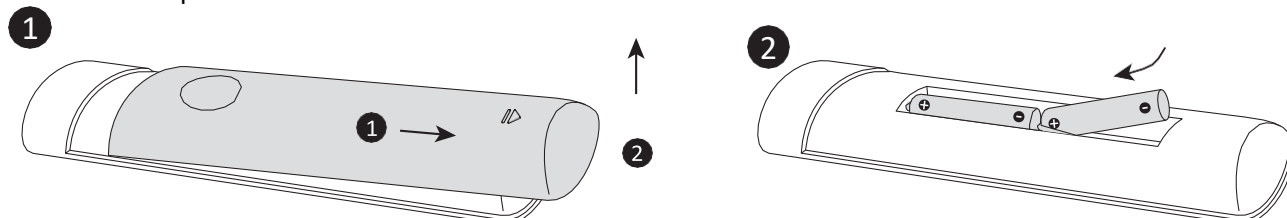

## 4.2 Pour coupler la télécommande avec le téléviseur

Lorsque le téléviseur est allumé pour la première fois, un processus d'appairage de la télécommande est effectué lors de la configuration initiale. Si ce n'est pas le cas, suivez les instructions à l'écran pour l'appairer. Si vous rencontrez des difficultés pour appairer votre télécommande avec votre téléviseur, éteignez les autres appareils sans fil et réessayez. Reportez-vous à la section Télécommandes et périphériques Bluetooth pour obtenir des informations détaillées sur le couplage de nouveaux périphériques avec votre téléviseur.

## 5 Allumer/éteindre le téléviseur

### Brancher l'alimentation

**IMPORTANT : Le téléviseur est conçu pour fonctionner sur une prise de 220-240 V CA, 50 Hz.**

Après le déballage, laissez le téléviseur atteindre la température ambiante de la pièce avant de le brancher sur le secteur.

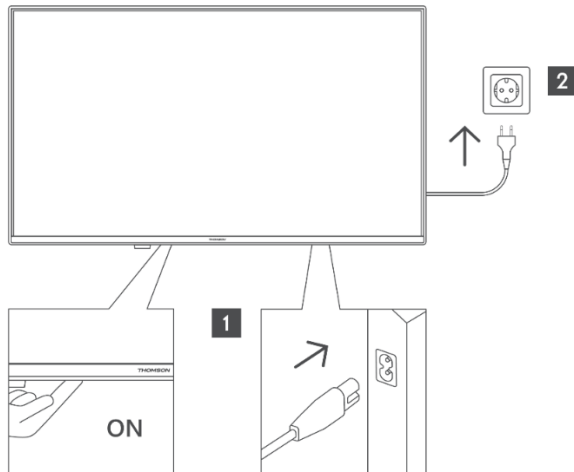

Branchez une extrémité (la fiche à deux trous) du cordon d'alimentation détachable fourni dans l'entrée du cordon d'alimentation située à l'arrière du téléviseur, comme indiqué ci-dessus. Branchez ensuite l'autre extrémité du cordon d'alimentation dans la prise de courant. Le téléviseur passe en mode veille.

**Remarque :** La position de l'entrée du cordon d'alimentation peut varier en fonction du modèle.

#### **Pour allumer le téléviseur à partir de la veille**

Si le téléviseur est en mode veille, le voyant de veille s'allume. Pour allumer le téléviseur à partir du mode veille, procédez comme suit :

- Appuyez sur la touche **Standby** de la télécommande.
- Appuyez sur le bouton de commande du téléviseur. Le téléviseur s'allume.

#### **Pour mettre le téléviseur en veille**

- Appuyez sur la touche **Standby** de la télécommande.
- Appuyez sur la touche de contrôle du téléviseur, le menu des options de fonction s'affiche. L'accent est mis sur l'option "Entrées". Appuyez successivement sur les touches jusqu'à ce que l'option "Mise hors tension" soit en surbrillance. Appuyez sur la touche et maintenez-la enfoncée pendant environ 2 secondes, le téléviseur passe en mode veille.

#### **Pour éteindre le téléviseur**

Pour éteindre complètement le téléviseur, débranchez le cordon d'alimentation de la prise secteur.

## **6 Contrôle de la télévision et fonctionnement de**

Votre téléviseur est équipé d'un seul bouton de commande. Cette touche vous permet de contrôler les fonctions Entrées / Volume haut-bas / Chaîne haut-bas / Veille du téléviseur.

## 6.1 Utilisation du bouton de commande

- Appuyez sur le bouton de commande pour afficher le menu des options de fonction.
- Appuyez ensuite successivement sur les touches pour déplacer la mise au point sur l'option souhaitée, si nécessaire.
- Appuyez sur la touche pendant environ 2 secondes pour utiliser la fonction, accéder au sous-menu ou sélectionner l'option.

### **Pour éteindre le téléviseur**

Appuyez sur le bouton de commande pour afficher le menu des options de fonction, l'accent étant mis sur l'option "Entrées". Appuyez successivement sur les touches jusqu'à ce que l'option 'Power Off' soit en surbrillance. Appuyez sur la touche pendant environ 2 secondes pour éteindre le téléviseur (mode veille).

### **Pour allumer le téléviseur**

Appuyez sur le bouton de commande, le téléviseur s'allume.

### **Pour modifier le volume**

Appuyez sur le bouton de commande pour afficher le menu des options de fonction, puis appuyez consécutivement sur le bouton pour mettre l'accent sur l'option "Augmentation du volume" ou "Diminution du volume". Appuyez sur le bouton et maintenez-le enfoncé pour augmenter ou diminuer le volume.

### **Pour changer de chaîne (en mode Live TV)**

Appuyez sur le bouton de commande pour afficher le menu des options de fonction, puis appuyez consécutivement sur le bouton pour mettre l'accent sur l'option "Chaîne supérieure" ou "Chaîne inférieure". Appuyez sur la touche et maintenez-la enfoncée pour passer à la chaîne suivante ou précédente dans la liste des chaînes.

### **Pour modifier l'entrée**

Appuyez sur le bouton de commande pour afficher le menu des options de fonction, l'accent sera mis sur l'option Entrées. Appuyez sur le bouton pendant environ 2 secondes pour afficher la liste des entrées. Faites défiler les options d'entrée disponibles en appuyant sur le bouton . Appuyez sur le bouton et maintenez-le enfoncé pendant environ 2 secondes pour passer à l'option d'entrée en surbrillance.

**Remarque :** Le menu OSD des réglages de Live TV en mode Live TV ne peut pas être affiché à l'aide du bouton de commande.

## 6.2 Fonctionnement avec la télécommande

Maintenez enfoncée la touche **Accueil** de votre télécommande pour afficher les options disponibles du menu des réglages rapides en mode TV en direct. Appuyez sur la touche Accueil pour afficher ou revenir à l'écran d'accueil de votre téléviseur. Utilisez les touches directionnelles pour déplacer le focus, procéder, ajuster certains paramètres et appuyez sur **OK** pour effectuer des sélections afin d'apporter des modifications, de définir vos préférences, d'accéder à un sous-menu, de lancer une application, etc. Appuyez sur **Retour** pour revenir à l'écran de menu précédent.

## 6.3 Sélection de l'entrée

Une fois que vous avez connecté des systèmes externes à votre téléviseur, vous pouvez changer de source d'entrée. Appuyez sur la touche **Home** de votre télécommande et maintenez-la enfoncée pour afficher les options disponibles du menu des réglages rapides. Mettez ensuite en surbrillance l'option "Entrées" et appuyez sur la touche **OK** pour afficher la liste des options d'entrée disponibles. Utilisez les touches directionnelles pour mettre en surbrillance l'option de votre choix, puis appuyez sur la **OK** pour basculer vers l'entrée sélectionnée. Vous pouvez également sélectionner l'entrée souhaitée dans la ligne "Entrées" de l'onglet Entrées de l'écran d'accueil et appuyer sur **OK**.

## 6.4 Changement de chaîne et Volume

Vous pouvez régler le volume à l'aide des touches Volume +/- et changer de chaîne en mode Live TV à l'aide des touches Programme haut/bas de la télécommande.

# 7 Assistant de configuration initiale

**Note** : Suivez les instructions à l'écran pour terminer la procédure de configuration initiale. Utilisez les touches directionnelles et la touche **OK** de la télécommande pour sélectionner, régler, confirmer et poursuivre.

## 7.1 Choisissez votre site

Sélectionnez votre lieu dans la liste et appuyez sur **OK** pour continuer.

## 7.2 Choisissez votre langue

Les options de sélection de la langue s'affichent à l'écran. Sélectionnez la langue souhaitée dans la liste et appuyez sur **OK** pour continuer.

## 7.3 Sélectionner le mode TV

L'étape suivante de la configuration initiale permet de définir le mode de fonctionnement du téléviseur. L'option "Utilisation en magasin" permet de configurer les paramètres de votre téléviseur pour un environnement de magasin. Cette option est destinée uniquement à une utilisation en magasin. Il est recommandé de sélectionner **Continuer** pour "Utilisation à domicile".

## 7.4 Associez votre télécommande à votre téléviseur

Si votre télécommande s'associe automatiquement à votre téléviseur ou si vous avez déjà associé votre télécommande à votre téléviseur, cette étape sera ignorée. Dans le cas contraire, une recherche de votre télécommande sera effectuée. Suivez les instructions à l'écran pour appairer votre télécommande (les étapes spécifiques dépendent du modèle de la télécommande).

## 7.5 Connectez-vous à votre réseau

La connexion réseau n'est pas disponible automatiquement, même si vous avez connecté votre téléviseur à l'internet via un câble Ethernet avant le début de la configuration initiale. L'option de connexion doit d'abord être activée. Lors de cette étape d'installation, un dialogue de confirmation s'affiche à l'écran. Vous serez informé que la consommation d'énergie peut augmenter et il vous sera demandé votre accord pour continuer. Mettez en surbrillance l'**option Activer** et appuyez sur **OK** pour continuer.

Si vous n'avez pas connecté votre téléviseur à Internet via un câble Ethernet, votre téléviseur recherchera et listera les réseaux sans fil disponibles après avoir activé la connexion réseau. Sélectionnez votre réseau et appuyez sur **OK** pour vous connecter.

Vous pouvez revoir ou modifier les paramètres réseau ultérieurement à l'aide des options du menu Paramètres > Réseau. Reportez-vous aux sections "Réseau et connexion à Internet" si vous avez besoin d'informations supplémentaires. Appuyez sur la touche **Avance rapide** de votre télécommande pour passer à l'étape suivante.

Une fois la connexion internet établie, le téléviseur recherche les mises à jour logicielles et télécharge le logiciel le plus récent, s'il est disponible. Veuillez noter que cette opération peut prendre un certain temps.

## 7.6 Connectez-vous avec votre compte Amazon

Vous pouvez vous connecter à votre compte Amazon sur l'écran suivant. Vous devez être connecté à un compte Amazon pour pouvoir utiliser les services Amazon. Cette étape sera ignorée si aucune connexion internet n'a été établie à l'étape précédente. Si vous n'avez pas

encore de compte Amazon, vous pouvez en créer un en sélectionnant "Nouveau sur Amazon ? Créer un compte". Vous pouvez appuyer sur le bouton "**Avance rapide**" pour sauter cette étape. Une boîte de dialogue s'affiche pour confirmation. Mettez en surbrillance "Faire cela plus tard" et appuyez sur **OK** pour continuer. Si vous sautez cette étape, certaines des étapes suivantes peuvent être différentes ou sautées.

Une fois le compte enregistré, il vous sera demandé si vous souhaitez utiliser ce compte pour vous connecter ou le modifier. Si vous continuez, vous acceptez automatiquement les conditions générales. Mettez en surbrillance le symbole avec trois points à côté des textes en bas de l'écran et appuyez sur **OK** pour lire et en savoir plus sur le sujet concerné. Mettez en surbrillance "Continuer" et appuyez sur **OK** pour continuer sans modifier le compte.

Si vous avez connecté votre téléviseur à Internet via un réseau WLAN, une boîte de dialogue s'affiche, vous demandant si vous souhaitez enregistrer votre mot de passe WLAN sur Amazon. Mettez en surbrillance "Oui" et appuyez sur **OK** pour confirmer et poursuivre. Sélectionnez "Non" pour continuer sans confirmation.

## 7.7 Restore Fire TV

Si vous avez déjà utilisé un appareil Fire TV, vous pouvez choisir d'utiliser les paramètres de cet appareil pour ce téléviseur. Si vous ne connaissez pas Fire TV, mettez en surbrillance "Sauter" et appuyez sur **OK**.

Pour restaurer un appareil Fire TV précédent, sélectionnez "Restaurer" et appuyez sur **OK**. Une liste de vos appareils Fire TV s'affiche. Mettez en surbrillance l'appareil de votre choix et appuyez sur **OK**. Votre téléviseur va maintenant restaurer tous les paramètres afin qu'ils correspondent à ceux de votre autre appareil Fire TV.

## 7.8 Contrôle parental

Vous pouvez activer le contrôle parental maintenant ou plus tard dans les paramètres.

Notez que si vous choisissez "Pas de contrôle parental", les achats et la lecture de vidéos seront autorisés sans qu'il soit nécessaire de saisir un code PIN.

Si vous choisissez l'option "Activer le contrôle parental", il vous sera demandé de saisir un code PIN. Il s'agit du code PIN Prime Video et il est lié à votre compte Amazon. Utilisez les boutons de votre télécommande comme indiqué à l'écran ( ) pour saisir le code PIN. Vous devrez le saisir pour accéder à certains menus, services, contenus, etc.

Si vous avez oublié votre code PIN, suivez le lien affiché à l'écran pour le réinitialiser. Appuyez sur **OK** pour continuer.



Vous pouvez revoir ou modifier les paramètres du contrôle parental ultérieurement à l'aide de l'option Contrôle parental du menu Paramètres > Préférences.

## 7.9 Prime Vidéo

Une brève information sur les services de vidéo préférée s'affiche ensuite. Si vous êtes éligible, vous pouvez commencer votre essai gratuit de 30 jours à ce stade. Mettez en surbrillance "Pas maintenant" et appuyez sur **OK** pour passer.

## 7.10 Bienvenue sur Fire TV

Cet écran fournit une brève introduction à l'utilisation de votre Fire TV. Après lecture, appuyez sur **OK** pour continuer.

## 7.11 Recherche de chaînes TV

Cette étape vous permet de rechercher des chaînes. Mettez en surbrillance "Oui" et appuyez sur **OK** pour lancer le processus de recherche. Mettez en surbrillance "Non" et appuyez sur **OK** pour effectuer la recherche plus tard.

Avant que le balayage ne commence, il vous sera demandé de vérifier si votre antenne est installée et si votre câble d'antenne est correctement branché sur la prise d'antenne de votre téléviseur. Appuyez sur **OK** pour continuer.

## 7.12 Canal Type

Sélectionnez votre préférence de balayage pour installer les chaînes pour la fonction TV en direct. Les options terrestre, câble et satellite sont disponibles.

### Terrestre ou par câble

Choisissez un opérateur à l'étape suivante, le cas échéant. Vous pouvez également choisir entre la numérisation automatique et la numérisation manuelle. Suivez les instructions à l'écran pour terminer le processus de numérisation

Remarque : Si vous avez sélectionné un balayage de l'opérateur, vous pouvez saisir les données de votre opérateur pour un tri correct des chaînes.

### Satellite

Choisissez un opérateur à l'étape suivante, s'il est disponible. Vous pouvez également choisir d'effectuer une recherche manuelle ou complète des chaînes. Mettez en surbrillance l'option de l'opérateur que vous préférez et appuyez sur **OK** pour continuer. Si un opérateur différent de celui par défaut est sélectionné, une boîte de dialogue de confirmation s'affiche. Mettez en

surbrillance "Oui" et appuyez sur **OK** pour continuer avec l'opérateur sélectionné. L'écran Connexion satellite s'affiche ensuite. En fonction de vos sélections précédentes, certaines options peuvent être pré-réglées automatiquement. Modifiez-les si nécessaire et continuez.

Si vous sélectionnez l'option **Balayage complet des chaînes** ou **Balayage manuel des chaînes**, vous devez sélectionner le satellite à l'étape suivante. L'écran Connexion satellite s'affiche alors. Réglez manuellement les options LNB Type, LNB Power, DiSEqC Version, Single Cable, ToneBurst et Scan Mode en fonction de votre environnement. Lorsque vous réglez l'option DiSEqC Version, l'option Port devient disponible. Vous devez définir le port DiSEqC à l'aide de cette option après avoir défini la version DiSEqC.

Si vous sélectionnez le **balayage manuel des canaux**, vous devez également configurer les options Fréquence, Polarisation et Débit de symbole avant que le balayage ne commence.

Lorsque vous avez terminé, appuyez sur la touche **Lecture/Pause**. Le téléviseur commence à rechercher les émissions disponibles.

Lorsque le balayage est en cours, appuyez sur le bouton **OK** pour annuler. Une boîte de dialogue s'affiche pour confirmation. Mettez en surbrillance "Oui" et appuyez sur **OK** pour annuler.

Lorsque la configuration initiale est terminée, un message s'affiche à l'écran. Vous pouvez choisir de modifier la liste des chaînes ou d'effectuer un nouveau balayage. Mettez en surbrillance "Terminé" et appuyez sur **OK** pour terminer la configuration. Un écran de sélection de profil s'affiche ensuite. Vous pouvez sélectionner un profil, en ajouter un nouveau ou modifier les paramètres du profil. Mettez en surbrillance le profil que vous souhaitez poursuivre et appuyez sur **OK**.

L'écran d'accueil s'affiche. Pour passer en mode TV en direct et regarder les chaînes de télévision, appuyez sur la touche **Live** de la télécommande (la disponibilité dépend du modèle de la télécommande). Vous pouvez également sélectionner l'option d'entrée Terrestre/Aérienne ou Satellite dans la ligne Entrées de l'onglet Entrées de l'écran d'accueil et appuyer sur **OK** pour commencer à regarder.

## 8 Écran d'accueil

Pour profiter de tous les avantages de votre Fire TV, celle-ci doit être connectée à l'internet. Connectez votre téléviseur à un réseau domestique doté d'une connexion Internet à haut débit. Vous pouvez le faire sans fil ou en utilisant une connexion câblée à votre modem/routeur. Reportez-vous aux sections "Réseau" et "Connexion à Internet" pour obtenir des instructions détaillées sur la manière d'établir cette connexion.

L'écran d'accueil est le centre de votre téléviseur. Appuyez sur la touche **Accueil** de votre télécommande pour y accéder. À partir de cet écran, vous pouvez lancer n'importe quelle application, passer à une chaîne de télévision, regarder un film, passer à un appareil connecté ou gérer les paramètres. La disposition de l'écran d'accueil peut varier en fonction de la configuration de votre téléviseur et de la sélection du pays effectuée lors de la procédure d'installation initiale.

L'écran d'accueil est organisé en plusieurs onglets, notamment Profils, Entrées, Accueil, Rechercher, En direct, App Peeks, Vos applications et Paramètres. Vous pouvez naviguer dans ces onglets à l'aide des touches directionnelles de votre télécommande. Les onglets disponibles peuvent varier en fonction de l'état de la connexion réseau de votre téléviseur et de la connexion à votre compte Amazon.

Pour explorer le contenu d'un onglet spécifique, placez le curseur sur l'option d'onglet souhaitée. Les options de l'onglet en surbrillance sont généralement disposées en rangées. Utilisez les touches directionnelles pour naviguer parmi les options, sélectionnez une ligne et mettez en surbrillance l'élément que vous souhaitez choisir. Appuyez sur la **OK** pour sélectionner ou pour accéder à un sous-menu.

Lorsque vous accédez pour la première fois à l'écran d'accueil, l'onglet Accueil s'ouvre. Vous pouvez utiliser l'onglet Rechercher pour rechercher un contenu spécifique. Cet onglet comporte une fonction de recherche dédiée qui vous permet soit d'appuyer sur le bouton vocal Alexa et de demander à Alexa de trouver ce que vous cherchez, soit de taper des mots-clés pour lancer une recherche. La section Bibliothèque affiche tous les contenus que vous avez ajoutés à votre liste de surveillance.

## 9 Live TV

La télévision en direct désigne les chaînes qui ont été captées par une connexion terrestre, par câble ou par satellite. Il existe plusieurs façons de regarder les chaînes de télévision en direct. Vous pouvez appuyer sur la touche Live de la télécommande (la disponibilité dépend du modèle de la télécommande) pour passer en mode Live TV et regarder les chaînes de télévision. Vous pouvez également sélectionner une chaîne dans la ligne "On Now" de l'onglet Accueil ou sélectionner l'option d'entrée Terrestre/Aérienne ou Satellite dans la ligne Entrées de l'onglet Entrées de l'écran d'accueil et appuyer sur **OK** pour commencer à regarder.

Si l'installation de la chaîne n'est pas terminée ou si le téléviseur n'est PAS connecté à un réseau avec accès à Internet, la ligne "On Now" ne sera pas disponible.

# 10 Personnalisation des paramètres de la télévision

## 10.1 Image Réglages

Accédez au menu des paramètres de l'image via le menu Paramètres de l'écran d'accueil ou en appuyant sur la touche **Accueil** et en la maintenant enfoncée pendant environ 2 secondes lors de la visualisation d'une entrée.

### Accès aux réglages de l'image via le menu Réglages

Appuyez sur la touche **Accueil** et faites défiler jusqu'à l'onglet Paramètres. Faites défiler jusqu'à 'Affichage & Audio' et appuyez sur **OK**. Mettez en surbrillance 'Paramètres d'image' et appuyez sur **OK**. Faites défiler vers le bas pour sélectionner l'entrée dont vous souhaitez régler les paramètres d'image et appuyez sur **OK**. Le téléviseur passe alors à l'entrée sélectionnée. Le menu Paramètres d'image s'affiche à droite de l'écran.

### Accès aux réglages de l'image en regardant la télévision

Pendant que vous regardez l'entrée que vous souhaitez régler, appuyez sur le bouton **Home** et maintenez-le enfoncé pendant 2 secondes. Le menu des réglages rapides s'affiche sur le côté droit de l'écran. Faites défiler vers le bas et mettez en surbrillance "Image", puis appuyez sur **OK**. Les options de réglage de l'image s'affichent sur le côté droit de l'écran.

## 10.2 Picture Menu Content

Les options suivantes présentent tous les réglages d'image disponibles sur votre téléviseur. Les réglages de l'image sont spécifiques à l'entrée, et tous ces réglages ne s'appliquent pas à toutes les entrées. Certaines options peuvent ne pas être disponibles en fonction de la source d'entrée.

- **Mode d'image** : Réglez le mode d'image en fonction de vos préférences ou de vos besoins. Le mode d'image peut être réglé sur l'une des options suivantes : Standard, Film, Dynamique, Sport, Jeu, PC et Personnalisé.
- **Rétro-éclairage** : Permet d'adapter le rétroéclairage.
- **Rétro-éclairage dynamique** : Réglez le rétroéclairage sur Off, On ou Eco mode.
- **Saturation des couleurs** : La saturation des couleurs fait référence à l'intensité ou à la vivacité d'une couleur dans une image ou une vidéo. Elle détermine le degré de pureté d'une couleur. Lorsque la saturation des couleurs est élevée, les couleurs paraissent vives, audacieuses et intenses. Lorsque la saturation est faible, les couleurs sont plus atténuées ou délavées et se rapprochent des nuances de gris. L'échelle va de 0 à 100.
- **Réglages de l'écran** : Le format d'image peut être réglé sur Automatique, 16:9, 4:3

### Paramètres avancés

- **Luminosité** : Permet de régler la luminosité de l'image. La plage est comprise entre 0 et 100.

- **Contraste** : Le contraste fait référence à la différence de luminosité ou de luminance entre les zones claires et sombres d'une image ou d'une vidéo. Il définit la netteté avec laquelle différents éléments, tels que les zones claires et sombres, se détachent les uns des autres. La plage de valeurs est comprise entre 0 et 100.
- **Contraste dynamique** : Régler le contraste sur On/Off.
- **Contraste local** : Chaque image est divisée en petites régions et des courbes de contraste indépendantes sont appliquées à chaque région distincte. Le contrôle du contraste local comporte 4 réglages différents : Désactivé, Faible, Moyen, Élevé.
- **Gamma** : Choisissez entre Moyen, Clair (standard) ou Foncé (film).
- **Teinte** : Permet de régler la teinte de l'image de -50 (rouges) à + 50 (verts).
- **Netteté** : Permet de régler le niveau de netteté des bords entre les zones claires et sombres de l'image. La plage est comprise entre 0 et 100.
- **MPEG NR** : La réduction du bruit MPEG (MNR) est une fonction de traitement vidéo conçue pour réduire ou éliminer le bruit (distorsion visuelle) des flux vidéo compressés, tels que ceux encodés dans les formats MPEG. La réduction du bruit MPEG dispose de 4 réglages différents : Désactivé, Faible, Moyen, Élevé.
- **Réduction du bruit** : La réduction du bruit est une technique de traitement vidéo utilisée pour minimiser le bruit visuel ou la distorsion, tels que le grain, la statique aléatoire ou les artefacts de compression, dans la vidéo ou les images. Le bruit peut être causé par la mauvaise qualité du signal, la conversion analogique-numérique, ou la compression dans les médias numériques. La réduction du bruit dispose de 4 réglages différents : Désactivé, Faible, Moyen, Élevé.
- **Cinéma naturel** : améliore l'expérience visuelle en offrant une image plus réaliste, semblable à celle d'un film. Cette fonction permet d'ajuster les couleurs, le contraste et la gestion des mouvements afin d'imiter la manière dont les films sont projetés dans les salles de cinéma.

## 10.3 Réglages audio

Accédez au menu des réglages du son via le menu "Réglages" de l'écran principal ou en appuyant sur le bouton **Home** et en le maintenant enfoncé pendant environ 2 secondes lors de la visualisation d'une entrée.

### Accès aux réglages audio via le menu Réglages

Appuyez sur la touche **Accueil** et faites défiler jusqu'à l'onglet Paramètres. Faites défiler jusqu'à 'Affichage & Audio' et appuyez sur **OK**. Faites défiler vers le bas jusqu'à 'Paramètres sonores' et appuyez sur le bouton **OK**. Les options de réglage du son s'affichent à droite de l'écran.

### Accès aux paramètres audio pendant que vous regardez la télévision

Pendant que vous regardez l'entrée que vous souhaitez régler, appuyez sur le bouton **Home** et maintenez-le enfoncé pendant 2 secondes. Le menu des réglages rapides s'affiche sur le côté

droit de l'écran. Faites défiler vers le bas et mettez en surbrillance "Son", puis appuyez sur **OK**. Les options de réglage du son s'affichent sur le côté droit de l'écran.

## 10.4 Menu audio Contenu

Les options suivantes montrent toutes les possibilités de réglage du son sur votre téléviseur.

- **Mode Dolby** : Dolby Audio dispose de réglages sonores prédéfinis. Le réglage par défaut est Smart. Les options disponibles sont Film, News, Music, Smart et Off. Elles sont conçues pour vous offrir la meilleure qualité sonore possible en fonction du contenu que vous regardez. Si vous sélectionnez Smart, le système détectera automatiquement le contenu que vous regardez et ajustera les paramètres audio en conséquence.
- **Mode DTS** : Ce réglage n'est accessible que si le mode Dolby a été désactivé. Le mode DTS comporte 6 réglages différents : Standard, Musique, Film, Voix claire, Basse améliorée et Plat. Le réglage par défaut est Standard.
- **Paramètres avancés** : Vous pouvez ici activer ou désactiver les options Dialogue Clarity, TruVolume et DTS Virtual:X. Mettez en surbrillance l'option souhaitée et appuyez sur **OK** pour l'activer ou la désactiver. Vous pouvez également configurer les paramètres de la balance et de l'égaliseur.
  - **Clarté des dialogues** : Améliore la clarté du signal pour des dialogues clairs et audibles au-dessus des effets sonores de fond.
  - **TruVolume** : Fournit un niveau de volume cohérent et confortable pour l'ensemble du contenu.
  - **DTS Virtual:X** : Reproduit des sons élevés et une image de son surround cinématographique sans enceintes surround.
  - **Virtualisation des enceintes** : Ce paramètre n'est disponible que si l'option Mode Dolby n'est pas réglée sur Désactivé. Les options de réglage disponibles sont les suivantes : Off, Surround Virtualiser et Dolby Atmos.
  - **Volume Leveler (niveleur de volume)** : Ce paramètre n'est disponible que si l'option Dolby Mode n'est pas réglée sur Off. Permet d'équilibrer les niveaux sonores. Les options de réglage disponibles sont les suivantes : Désactivé, Bas, Moyen et Haut.
  - **Balance** : Règle le niveau sonore des haut-parleurs gauche et droit et peut être réglé de -25 à + 25. Le réglage par défaut est 0.
  - **Egaliseur** : Ce réglage n'est accessible que lorsque le mode Dolby a été désactivé. L'égaliseur comporte 5 réglages différents : 100Hz, 500Hz, 1,5kHz, 5kHz, 10kHz. Chaque réglage peut être ajusté de -10 à + 10, le réglage par défaut est 0 pour tous.
- **Haut-parleurs TV** : Appuyez sur **OK** pour activer ou désactiver les haut-parleurs du téléviseur.
- **Réinitialiser** : Réinitialise tous les paramètres aux valeurs d'usine par défaut.

# 11 Paramètres

Si vous devez modifier ou ajuster quelque chose sur votre téléviseur, vous pourrez trouver le paramètre requis dans le menu Paramètres. Vous pouvez accéder au menu Paramètres à partir de l'écran d'accueil du téléviseur. Appuyez sur la touche **Accueil** et faites défiler jusqu'à Paramètres. Le menu Paramètres est divisé en menus distincts pour vous permettre de trouver facilement ce que vous cherchez.

## 12 Entrées

Utilisez le menu Inputs pour passer d'une entrée à l'autre et sélectionner le lecteur multimédia si une clé USB est connectée aux prises USB.

### 12.1 Accès au menu Inputs

Vous pouvez accéder au menu Entrées via le menu Paramètres de l'écran d'accueil. Appuyez sur la touche **Accueil** pour afficher l'écran d'accueil, puis faites défiler jusqu'à " Paramètres ". Utilisez les touches directionnelles pour mettre en surbrillance Entrées et appuyez sur **OK**.

Vous pouvez également accéder aux options d'entrée à partir de l'onglet Entrées de l'écran d'accueil.

### 12.2 Sélection d'une entrée

Appuyez sur les touches directionnelles gauche/droite pour mettre en surbrillance l'entrée souhaitée, puis appuyez sur **OK**. Votre téléviseur bascule alors sur cette entrée.

### 12.3 Modification du nom d'une entrée

Le nom de l'entrée peut être modifié pour les entrées HDMI. Mettez en surbrillance l'entrée que vous souhaitez renommer et appuyez sur le bouton **Options**. Mettez en surbrillance "Changer le nom de l'appareil" et appuyez sur **OK**. Une liste d'appareils s'affiche, mettez en surbrillance celui que vous avez connecté et appuyez sur **OK**. Sélectionnez ensuite "Suivant"

Si vous souhaitez redonner aux entrées leur nom d'origine, mettez l'entrée en surbrillance, appuyez sur **Option** et sélectionnez "Réinitialiser l'entrée".

### 12.4 Media Lecteur

Si un périphérique de stockage USB est branché sur les prises USB ou si vous avez des fichiers dans Gallery, vous pouvez y accéder et les afficher dans le lecteur multimédia.

Le lecteur multimédia vous permet d'afficher des images ou de lire des vidéos et des fichiers audio.

Dans le menu Entrées, sélectionnez "Lecteur multimédia" et appuyez sur **OK**. Si c'est la première fois que vous utilisez le lecteur multimédia, il vous sera peut-être demandé si vous souhaitez autoriser la Galerie à accéder aux photos, aux médias et aux fichiers de votre appareil. Gallery est le nom utilisé pour votre téléviseur, mettez donc en surbrillance Autoriser et appuyez sur **OK**.

Lorsque vous ouvrez le lecteur multimédia, quatre onglets apparaissent en haut de l'écran : Vos fichiers, Vidéos, Images et Audio. Sous ces onglets, des options d'affichage sont disponibles. Sélectionnez "Tout afficher" pour afficher tous les fichiers multimédias de tous les dossiers. Sélectionnez un onglet spécifique pour afficher les fichiers multimédias de la catégorie sélectionnée.

Appuyez sur le bouton **Options**, mettez en "Trier" et appuyez sur **OK** pour voir les options disponibles pour trier les fichiers affichés à l'écran.

Si vous avez plusieurs images sur votre clé USB, vous pouvez créer un diaporama à partir de vos images. Mettez en surbrillance l'onglet Images en haut de l'écran, puis appuyez sur le bouton **Options**. Dans le menu Options, sélectionnez "Multi-sélection d'images" et appuyez sur **OK**. Sélectionnez maintenant les images que vous souhaitez ajouter au diaporama en les mettant en surbrillance et en appuyant sur **OK**. Une fois que vous avez sélectionné toutes les images, appuyez sur le bouton **Lecture/Pause** pour lancer le diaporama.

Lorsqu'un diaporama est en cours de lecture, vous pouvez en modifier les paramètres. Appuyez sur le bouton **Options** pour afficher toutes les options disponibles. Vous pouvez régler les options Album, Style de diapositive, Vitesse de diapositive et Aléatoire selon vos préférences. Réglez les paramètres, puis appuyez sur le bouton **Lecture/Pause** pour visionner votre diaporama.

**Fichier pris en charge Formats vidéo** : MPEG, MKV, MP4, MOV, 3GP et AVI.

**Fichier pris en charge Formats d'image** : JPEG, JPG, BMP et PNG.

**Fichier pris en charge Formats de musique** : MP3 et WAV.

## 13 Notifications

Le menu des notifications affiche toutes les notifications sur votre téléviseur. Le symbole de notification (une petite bulle) apparaît dans le coin supérieur droit du symbole de l'engrenage sur l'écran d'accueil pour indiquer que vous avez de nouvelles notifications.



## 13.1 Avis de lecture

Sélectionnez "Notifications" dans le menu Paramètres et appuyez sur **OK**. Un petit chiffre dans la petite bulle en haut à droite de l'option Notifications indique le nombre de notifications dont vous disposez. Toutes les notifications disponibles s'affichent. Faites défiler et mettez en surbrillance la notification que vous souhaitez lire, puis appuyez sur **OK**. Le message s'affiche à l'écran.

## 13.2 Suppression des notifications

Vous pouvez effacer des notifications individuelles ou les effacer toutes.

Pour effacer une notification individuelle, mettez-la en surbrillance, puis appuyez sur la touche **Options**. Dans le menu Options, sélectionnez "Supprimer" et appuyez sur **OK**. La notification est supprimée.

Pour effacer toutes les notifications, appuyez sur la touche **Options**, mettez en surbrillance "Tout supprimer" et appuyez sur **OK**. Toutes les notifications seront supprimées.

## 13.3 Gestion des notifications

Pour les notifications liées à l'App-Store, vous avez la possibilité de les gérer. Mettez la notification en surbrillance et appuyez sur le bouton **Options**. Mettez en surbrillance "Gérer" et appuyez sur **OK**. Vous serez dirigé vers l'option de réglage des notifications dans le menu Paramètres>Applications>App-Store. Appuyez sur **OK** pour désactiver les notifications liées à l'App-Store.

## 13.4 Paramètres de notification

Pour configurer les paramètres de notification, effacez d'abord toutes les notifications. Appuyez sur la touche **Options** lorsque le message "Aucune nouvelle notification" s'affiche à l'écran, puis mettez en surbrillance "Paramètres" et appuyez sur **OK** pour afficher les options disponibles. 2 options sont disponibles :

- Ne pas interrompre : Masquer ou afficher toutes les fenêtres contextuelles de notification des applications.
- Notifications d'applications : Bloquer ou débloquer les notifications des applications individuelles.

## 14 Compte & Profil

L'option permettant de gérer les paramètres de votre compte Amazon peut apparaître différemment selon le statut d'enregistrement du compte. Si vous vous êtes enregistré avec votre compte Amazon, l'option sera intitulée "Paramètres du compte et du profil". Dans le cas contraire, l'option sera "Connexion/Utilisation du compte Amazon".

### 14.1 Compte Amazon

Si vous souhaitez supprimer votre compte Amazon du téléviseur, vous devez le désenregistrer. Cette opération ne supprimera pas votre compte Amazon ; elle le supprimera simplement de ce téléviseur. Une fois votre compte désenregistré, le contenu de votre téléviseur sera supprimé et de nombreuses fonctions ne fonctionneront pas, jusqu'à ce qu'un nouveau compte soit enregistré. Pour désenregistrer votre compte, procédez comme suit :

1. Mettez en surbrillance "Compte Amazon" et appuyez sur **OK**.
2. Mettez en surbrillance "Désinscription" et appuyez sur **OK** pour désinscrire votre compte. Cela prendra quelques secondes.

**Important** : La désinscription d'un compte ne supprime PAS toutes les données personnelles. Pour supprimer toutes les données personnelles, vous devez effectuer une réinitialisation d'usine sur votre téléviseur. Pour ce faire, allez dans Réglages > Appareil et logiciel > Réinitialiser les paramètres d'usine.

Une fois le compte désenregistré, l'écran Se connecter avec votre compte Amazon s'affiche pour vous permettre de vous connecter à l'aide d'un autre compte.

### 14.2 Synchroniser le contenu d'Amazon

Mettez en surbrillance "Sync Amazon Content" et appuyez sur **OK**. Le mot "Synchronisation" apparaît. Votre contenu sera désormais affiché sur vos autres appareils.

### 14.3 Prime Vidéo

Des informations sur l'endroit où vous pouvez gérer vos abonnements et vos transactions sont affichées.

### 14.4 Contrôle parental

Votre téléviseur dispose de certaines protections par défaut qui, lorsqu'elles sont activées, exigent la saisie d'un code PIN pour les achats et le lancement d'applications, et limitent également la visualisation de contenus classés Adolescents et plus. Le contrôle parental est

désactivé par défaut. Mettez en surbrillance "Contrôle parental" et appuyez sur **OK** pour activer le contrôle parental.

**Remarque** : il vous sera demandé de saisir un code PIN pour activer ou désactiver le contrôle parental. Il s'agit du code PIN Prime Vidéo et il est lié à votre compte Amazon. Si vous avez oublié votre code PIN, suivez le lien affiché à l'écran pour le réinitialiser.

## 14.5 Profils

Gérer les profils associés à votre compte. Sélectionnez "Profils" et appuyez sur **OK**.

## 14.6 Profil Partage

Le partage de profil permet aux adultes du foyer Amazon de sélectionner les profils des uns et des autres sur Prime Video et Fire TV. Vous pouvez modifier ces paramètres ici.

## 15 Réseau

Le menu Réseau comprend tous les paramètres nécessaires pour connecter votre téléviseur à Internet. Tous les réseaux disponibles sont affichés ici. Vous pouvez également configurer votre réseau ici.

Si vous avez connecté votre téléviseur via un câble Ethernet ou si l'option Activer Wi-Fi/Ethernet est réglée sur Désactivé, les réseaux sans fil ne seront pas répertoriés et les options liées au réseau sans fil ne seront pas disponibles.

### 15.1 Vérification de l'état du réseau

Sélectionnez "Réseau" dans le menu Paramètres et appuyez sur **OK**.

Le menu Réseau affiche les 3 réseaux sans fil les plus puissants que votre téléviseur peut trouver. Si votre téléviseur est déjà connecté à un réseau, le nom du réseau est accompagné de la mention "Connecté".

Mettez un réseau en surbrillance pour vérifier la puissance du signal et la sécurité de la connexion. Lorsque le réseau choisi est en surbrillance, appuyez sur le bouton **Lecture/Pause** pour vérifier l'état de la connexion de votre réseau. Appuyez sur la touche **Retour** pour quitter cet écran. Si vous souhaitez oublier le réseau, appuyez sur le bouton **Options** lorsque votre réseau est en surbrillance.

## 15.2 Voir tous les réseaux

Si vous souhaitez rechercher d'autres réseaux, mettez en surbrillance "Voir tous les réseaux" et appuyez sur **OK**. Une liste de tous les réseaux que votre téléviseur peut trouver s'affiche alors. Si vous faites défiler la liste jusqu'en bas, vous avez également la possibilité de rechercher à nouveau d'autres réseaux.

## 15.3 Connexion à un réseau à l'aide du bouton WPS ou du code PIN

Si vous ne vous souvenez pas de votre mot de passe Wi-Fi, vous pouvez vous y connecter en utilisant l'option WPS. Cette option désactive temporairement le mot de passe de votre routeur et vous permet de vous y connecter sans mot de passe.

Mettez en surbrillance l'option de connexion WPS de votre choix et appuyez sur **OK**, puis suivez les instructions qui s'affichent à l'écran.

## 15.4 Paramètres réseau avancés

Si vous savez utiliser les paramètres réseau, vous pouvez configurer manuellement un réseau en mettant en surbrillance "Rejoindre un autre réseau" et en appuyant sur **OK**. Vous pouvez ensuite saisir manuellement tous les paramètres réseau souhaités à l'aide du clavier à l'écran.

Si vous avez connecté votre téléviseur via un câble Ethernet, vous pouvez configurer les paramètres de votre réseau. Il s'agit d'un réglage plus avancé pour les utilisateurs qui ont de l'expérience dans la configuration de réseaux.

## 15.5 Enregistrer votre mot de passe WLAN sur votre compte Amazon

En enregistrant votre mot de passe Wi-Fi dans votre compte Amazon, vous pouvez plus facilement connecter d'autres appareils au même réseau. Toutefois, le paramètre par défaut est Désactivé.

Mettez en surbrillance "Enregistrer les mots de passe Wi-Fi sur Amazon" et appuyez sur **OK**. Votre mot de passe WLAN sera désormais enregistré dans votre compte. Il peut être supprimé à tout moment en sélectionnant Désactivé.

## **15.6 Allumer le téléviseur via le réseau local et le réseau local sans fil (WLAN)**

Permet aux appareils et aux applications que vous sélectionnez d'allumer votre téléviseur via le réseau local et le réseau local sans fil. L'activation de cette option peut augmenter la consommation d'énergie de votre téléviseur.

Si vous activez la connexion réseau, cette option sera automatiquement activée. Mettez en surbrillance l'option "Activer avec LAN et Wi-Fi" et appuyez sur **OK** pour la désactiver.

## **15.7 Modification de l'état de la connexion**

Si vous n'avez pas activé la connexion réseau lors de la procédure de configuration initiale, vous pouvez l'activer ici. Ou vous pouvez la désactiver si vous l'avez déjà activée.

Mettez en surbrillance "Activer Wi-Fi/Ethernet" et appuyez sur **OK** pour activer ou désactiver la connexion réseau. Reportez-vous au chapitre "30.2 Connexion sans fil" si vous avez besoin de plus d'informations.

## **15.8 Conseils de base pour le dépannage du Wi-Fi**

Si votre Fire TV a des problèmes avec le Wi-Fi, vous pouvez consulter les "Conseils de dépannage Wi-Fi de base" pour obtenir de l'aide.

# **16 Affichage et Audio**

Ce menu comprend tous les réglages et ajustements de l'image et du son, ainsi que d'autres réglages tels que la mise sous tension du téléviseur, la mise en miroir de l'écran, les réglages de l'économiseur d'écran et le contrôle des périphériques HDMI CEC.

Sélectionnez "Affichage et audio" dans le menu Paramètres et appuyez sur **OK**.

## **16.1 Image Réglages**

Les réglages de l'image peuvent être ajustés sur chaque entrée, de sorte que chaque entrée peut être réglée pour avoir ses propres réglages d'image. Pour plus d'informations sur le réglage de chaque paramètre, reportez-vous au chapitre 11.1 "Réglages de l'image".

Pour régler les paramètres de l'image lorsque vous regardez votre téléviseur, appuyez sur la touche **Accueil** et maintenez-la enfoncée, puis sélectionnez "Image" dans le menu situé à droite de l'écran.

## 16.2 Son Réglages

Tous les paramètres sonores peuvent être réglés manuellement. Pour plus d'informations sur la manière de régler chaque paramètre, reportez-vous au chapitre 11.3 "Paramètres audio".

Pour régler les paramètres sonores lorsque vous regardez votre téléviseur, appuyez sur la touche **Accueil** et maintenez-la enfoncée, puis sélectionnez "Son" dans le menu situé à droite de l'écran.

## 16.3 Apple AirPlay et HomeKit

Diffusez en continu depuis vos appareils apple et contrôlez le contenu avec Apple AirPlay & HomeKit.

## 16.4 Puissance Contrôles

Deux options sont disponibles pour les contrôles de puissance

- **Mise sous tension** : Le paramètre Mise sous tension vous permet de choisir l'état dans lequel vous souhaitez que votre téléviseur s'allume : La dernière entrée que vous avez regardée ou l'écran d'accueil. Mettez en surbrillance "Marche" et appuyez sur **OK**. Mettez en surbrillance "Accueil" ou "Dernière entrée" et appuyez sur **OK**. Une coche apparaît à côté de votre choix.
- **Commandes vocales lorsque l'écran du téléviseur est éteint** : Lorsque cette option est activée, vous pouvez donner des commandes vocales par l'intermédiaire d'un appareil Alexa lié lorsque l'écran de votre téléviseur est éteint. L'écran de votre téléviseur s'allume pour exécuter les commandes vocales. Mettez cette option en surbrillance et appuyez sur **OK**. Sélectionnez "Oui" et appuyez sur **OK**.

## 16.5 Sortie audio

Le menu Sortie audio comporte 5 options : Haut-parleurs TV, Prise de sortie audio, Format audio numérique, DTS DRC et Synchronisation audio Bluetooth.

- **Haut-parleurs TV** : Permet d'activer ou de désactiver les haut-parleurs intégrés de votre téléviseur. Vous pouvez les désactiver si vous avez connecté une barre de son au téléviseur
- **Prise de sortie audio** : Sélectionnez fixe pour la sortie ligne ou variable pour la sortie casque.

- **Format audio numérique** : Selon le type d'appareil audio que vous avez connecté, il se peut que vous deviez régler le format audio que votre téléviseur émet. Mettez en surbrillance "Format audio numérique" et appuyez sur **OK**. Mettez en surbrillance le format audio souhaité PCM, Dolby Digital, Pass-through et Auto, puis appuyez sur **OK**. Le réglage par défaut est Auto.
- **DTS DRC** : Permet d'activer ou de désactiver le DTS DRC
- **Synchronisation audio Bluetooth** : Si vous avez un haut-parleur ou un casque Bluetooth connecté à votre téléviseur, vous pouvez avoir besoin de synchroniser l'audio avec votre appareil. Sélectionnez cette option pour le faire à votre place. Lorsque votre appareil Bluetooth est connecté à votre téléviseur, mettez en surbrillance "Synchronisation audio Bluetooth" et appuyez sur **OK**.

## 16.6 Live TV Préférences linguistiques

Sélectionnez la langue audio et de sous-titrage principale ou secondaire que vous préférez pour les chaînes de télévision en direct.

## 16.7 Activer l'affichage Mirroring

Permettre aux appareils mobiles de refléter temporairement leur affichage sur votre téléviseur. Cette fonction est appelée "Display Mirroring" ou "Miracast" sur votre appareil.

Mettez en surbrillance "Activer le miroir d'affichage" et appuyez sur **OK**. Le message "Miroir d'affichage" s'affiche. Votre téléviseur est maintenant prêt pour la mise en miroir de l'affichage.

## 16.8 Navigation Sons

Lorsque vous naviguez dans les menus et sélectionnez des éléments, votre téléviseur émet un son. Vous pouvez l'activer ou le désactiver ici. Mettez en surbrillance "Sons de navigation" et appuyez sur **OK** pour les activer ou les désactiver.

## 16.9 Écran Saver

Lorsque votre téléviseur est inactif pendant quelques minutes, l'économiseur d'écran s'active. Les images de la collection Amazon commencent à être lues automatiquement. Vous avez également la possibilité de personnaliser votre économiseur d'écran. Si votre téléviseur n'est pas connecté à l'internet, fonction "économiseur d'écran" n'est pas disponible.

Mettez en surbrillance "Économiseur d'écran" et appuyez sur **OK** pour afficher le menu des paramètres.

- **Économiseur d'écran actuel** : Vous pouvez ici modifier l'album de l'économiseur d'écran pour qu'il affiche vos photos.
- **Style de diapositive** : Modifiez le mode de transition des images. Choisissez entre "Panoramique et zoom" ou "Dissolution".
- **Vitesse de diapositive** : Permet de régler le temps nécessaire pour changer d'image. Choisissez entre Lent, Moyen et Rapide.
- **Heure de démarrage** : Définissez le délai avant le démarrage de l'économiseur d'écran. Choisissez entre 5, 10, 15 minutes ou Jamais.
- **Date et horloge** : Activer ou désactiver les informations relatives à la date et à l'heure.
- **Informations sur l'affichage / sous-titres intelligents** : Activer ou désactiver les informations sur l'image.
- **Conseils d'Alexa** : Activez ou désactivez les conseils d'Alexa.
- **Aléatoire** : Activez cette option si vous souhaitez afficher les photos dans un ordre aléatoire.

## 16.10 Dispositif HDMI-CEC Contrôle

Si un appareil compatible CEC est connecté à votre téléviseur via un câble HDMI, ce paramètre permet à la télécommande de votre téléviseur de contrôler également certaines fonctions de l'appareil connecté. Par exemple, la touche Veille de la télécommande de votre téléviseur allumera également votre appareil compatible CEC.

Le menu HDMI-CEC Device Control comporte 4 options : One-Touch Play, ARC, Power Control et Remote Control Pass-Through.

- **One-Touch Play** : Utilisez votre téléviseur comme source principale pour la lecture. Mettez en surbrillance "One-Touch Play" et appuyez sur **OK**. Choisissez entre Autoriser, Toujours demander et Refuser. Mettez en surbrillance l'option souhaitée et appuyez sur **OK**.
- **ARC** : Utilisez la connexion de votre câble HDMI pour envoyer le son de votre téléviseur à votre barre de son ou à votre récepteur AV.
- **Contrôle de l'alimentation** : Utilisez votre téléviseur pour allumer/éteindre les appareils connectés.
- **Passage de la télécommande** : Utilisez la télécommande de votre téléviseur pour contrôler des appareils à partir d'autres entrées.

## 17 Applications

Le menu des applications vous permet de gérer toutes vos applications.



## 17.1 Amazon Photo Paramètres

Vous pouvez y modifier les paramètres de l'application photo Amazon, autoriser d'autres personnes à diffuser des photos de leur compte Amazon Photos sur votre téléviseur et désactiver votre compte pour qu'il ne puisse pas être consulté sur votre téléviseur.

Si vous ne souhaitez pas autoriser d'autres utilisateurs à diffuser des photos à partir de leur compte Amazon Photo, vous pouvez désactiver cette fonction. Mettez en surbrillance l'option "Autoriser les connexions d'invités" et appuyez sur **OK** pour activer ou désactiver la fonction.

Si vous souhaitez ne plus voir vos photos provenant de votre compte Amazon Photos, vous pouvez désactiver cette fonctionnalité ici. L'accès est activé par défaut. Mettez en surbrillance "Accéder à Amazon Photos" et appuyez sur **OK**. Mettez en surbrillance "Désactiver Amazon Photos" et appuyez sur **OK**. Vos photos ne s'afficheront plus sur votre téléviseur.

**Remarque** : même si vous désactivez Amazon Photos, vos photos ne seront pas supprimées. Elles resteront dans votre compte.

## 17.2 Sauvegarde des jeux Progrès

Dans certaines applications de jeu, votre progression peut être sauvegardée sur le nuage par Whispersync. Vous pouvez activer ou désactiver cette fonction à l'aide de l'option GameCircle. Mettez en surbrillance "Cercle de jeu" et appuyez sur **OK**. Mettez en surbrillance "Whispersync pour les jeux" et appuyez sur **OK** pour activer ou désactiver l'option. Le réglage par défaut est Activé.

## 17.3 App Store

Ce menu vous permet de contrôler les paramètres de votre application, tels que les mises à jour automatiques, les achats in-app et la manière d'ouvrir les liens externes du marché.

- **Mises à jour automatiques** : Lorsque les mises à jour automatiques sont activées, l'App Store met automatiquement à jour vos applications avec dernières versions. Si les autorisations de l'application sont modifiées, elles ne seront pas automatiquement mises à jour. Vous devrez vérifier les modifications avant d'accepter et de mettre à jour. Appuyez sur **OK** pour activer ou désactiver l'option.
- **Liens externes du marché** : Vous permet de choisir le mode d'ouverture des liens externes. Appuyez sur **OK** pour voir les options disponibles : Ouvrir avec l'Amazon Appstore, Ne pas ouvrir et Demander avant d'ouvrir. Mettez en surbrillance l'option que vous préférez et appuyez sur **OK**.
- **Achats dans l'application** : Dans certaines applications, vous avez la possibilité d'effectuer des achats in-app. Choisissez de les autoriser ou non. Appuyez sur **OK** pour activer ou désactiver cette option.

- **Gérer mes abonnements** : Vous pouvez gérer vos abonnements en ligne. Suivez le lien affiché à l'écran.
- **Notifications** : Régler sur On pour afficher les notifications relatives à l'App Store. Appuyez sur **OK** pour activer ou désactiver ce paramètre.

## 17.4 Gérer les applications installées sur

Vous pouvez y gérer toutes les applications de votre téléviseur. Elle vous indique également la quantité de mémoire disponible restante sur votre téléviseur. Par défaut, toutes les applications sont affichées. En cliquant sur "Afficher", vous pouvez choisir entre trois options d'affichage : Toutes les applications, Interne uniquement ou USB uniquement.

Si vous souhaitez gérer une application, mettez-la en surbrillance et appuyez sur **OK**. Les applications préinstallées et les applications téléchargées et installées par vos soins offrent différentes options de gestion.

- **Applications préinstallées** : Forcer l'arrêt, Effacer les données et Effacer le cache.
- **Applications installées** : Forcer l'arrêt, Effacer les données et Effacer le cache, Permissions, Lancer l'application et Désinstaller.

**Remarque** : si vous désinstallez une application, vous pourrez toujours la télécharger et la réinstaller ultérieurement.

## 18 Téléchargement et organisation des applications

Personnalisez votre expérience Fire TV en téléchargeant, installant et organisant facilement vos applications.

### 18.1 Téléchargement d'applications

Si vous souhaitez télécharger une application, procédez comme suit :

1. **Accédez à l'App Store** : Depuis l'écran d'accueil de votre Fire TV, accédez à l'onglet Rechercher en haut de l'écran. Sélectionnez "App Store" parmi les options disponibles.
2. **Rechercher une application** : Dans l'App Store, vous pouvez parcourir les catégories ou utiliser la fonction de recherche. Maintenez le bouton **Alexa Voice** enfoncé et prononcez le nom de l'application que vous souhaitez télécharger. Vous pouvez également utiliser le clavier à l'écran pour saisir manuellement le nom de l'application.
3. **Sélectionnez l'application** : Une fois l'application trouvée, mettez-la en surbrillance et appuyez sur la touche **OK** de votre télécommande pour afficher les détails de l'application.

4. **Télécharger et installer** : Sélectionnez le bouton "Obtenir" ou "Télécharger" pour lancer le processus de téléchargement. Une fois l'application téléchargée, elle s'installera automatiquement et apparaîtra dans la section "Vos applications" de l'écran d'accueil.

## 18.2 Organiser les applications sur l'écran d'accueil

Si vous souhaitez gérer vos applications sur l'écran d'accueil, procédez comme suit :

1. **Accédez à vos applications** : Depuis l'écran d'accueil, faites défiler jusqu'à la section "Vos applications" ou naviguez jusqu'à l'App Store pour afficher les applications que vous avez téléchargées
2. **Ouvrez la liste complète des applications**. Si vous ne voyez pas l'application sur l'écran d'accueil, faites défiler jusqu'à la fin de la ligne "Vos applications" et sélectionnez "Tout voir". La liste complète des applications installées s'affiche alors.
3. **Déplacer des applications vers l'écran d'accueil** : Mettez en surbrillance l'application que vous souhaitez déplacer, appuyez sur la touche **Option de** votre télécommande et sélectionnez "Déplacer". Utilisez les touches directionnelles pour placer l'application à l'endroit de votre choix sur la rangée "Vos applications" ou sur une autre partie de l'écran d'accueil. Lorsque vous êtes satisfait de l'emplacement, appuyez sur **OK** pour confirmer.
4. **Trier les applications** : vous pouvez également trier les applications en sélectionnant le bouton **Option** lorsque vous affichez toutes vos applications. Des options telles que "Déplacer vers l'avant" sont disponibles pour déplacer rapidement l'application vers une position proéminente sur la ligne "Vos applications".

## 19 Équipement Contrôle

Vous pouvez choisir de connecter une barre de son et un récepteur audio à votre téléviseur. Si vous le configurez correctement, votre télécommande vocale avec Alexa peut contrôler l'appareil connecté, quelle que soit la manière dont vous l'avez connecté à votre téléviseur. Ce processus peut prendre un certain temps.

### 19.1 Ajout d'une barre de son ou d'un récepteur audio

Pour ajouter une barre de son ou un récepteur audio à votre téléviseur, assurez-vous que l'appareil est allumé.

Mettez en surbrillance "Ajouter un équipement" et appuyez sur **OK**. Mettez en surbrillance Soundbar ou Receiver en fonction du produit que vous avez connecté, puis appuyez sur **OK**.

L'exemple suivant montre comment une barre de son :

- Sélectionnez la marque de votre barre de son.

- Mettez la marque en surbrillance et appuyez sur **OK**. Assurez-vous que votre barre de son est allumée et que le volume est élevé, puis appuyez sur **OK**.
- Appuyez sur la touche **Standby** de votre télécommande, attendez 10 secondes puis appuyez à nouveau sur la touche **Standby**.
- La question suivante vous est posée : " Votre barre de son s'est-elle éteinte puis rallumée lorsque vous avez appuyé sur Standby ? Si c'est le cas, sélectionnez "Oui" et appuyez sur **OK**, si ce n'est pas le cas, sélectionnez "Non" et appuyez sur **OK**. Il se peut que vous deviez répéter ce processus plusieurs fois.
- Lorsque votre barre de son s'éteint et s'allume, il vous est demandé d'appuyer sur les boutons d'augmentation et de réduction du volume. Si le volume s'ajuste comme prévu, sélectionnez "Oui" et appuyez sur **OK**. Dans le cas contraire, sélectionnez "Non" et continuez jusqu'à ce que le niveau de volume change.
- Votre télécommande vocale avec Alexa est maintenant configurée, elle permet d'allumer et d'éteindre votre barre de son et de régler le niveau de volume.
- Désormais, lorsque vous allumez votre téléviseur, votre barre de son s'allume également automatiquement. Les haut-parleurs du téléviseur seront automatiquement désactivés.

## 19.2 Barre de son/récepteur audio Paramètres

Une fois que vous avez correctement configuré votre barre de son ou votre récepteur audio, vous verrez apparaître la barre de son ou le récepteur audio dans le menu Contrôle de l'équipement. Vous pouvez alors modifier les paramètres des appareils ajoutés.

Mettez en surbrillance "Barre de son" ou "Récepteur audio" et appuyez sur **OK**. Une liste de paramètres s'affiche. Mettez en surbrillance le paramètre que vous souhaitez régler et appuyez sur **OK**.

- **Augmenter le volume** : Définissez la quantité d'augmentation ou de diminution du volume lorsque vous demandez à Alexa de modifier le volume. La valeur par défaut est+ . Appuyez sur **Avance rapide** ou **Retour** pour augmenter ou diminuer les incréments. Appuyez sur **Option** pour rétablir les paramètres par défaut.
- **Options infrarouges** : Vous pouvez modifier les options Profil IR, Minutage et Répétition.
- **Commandes d'alimentation** : Réglez les paramètres de mise en marche et d'arrêt de votre barre de son ou de votre récepteur audio. Choisissez entre le délai de mise sous tension, la commande de mise sous tension et le contrôle de la mise sous tension.
- **Entrée Fire TV** : Modifiez l'entrée vers laquelle votre barre de son ou votre récepteur basculera lorsque vous regarderez Fire TV.
- **Changer barre de son/Changer récepteur** : Si vous souhaitez changer la barre de son ou le récepteur audio connecté à votre téléviseur, mettez en surbrillance "Changer barre de son/Changer récepteur" et appuyez sur **OK**. Pour supprimer le périphérique, mettez en surbrillance "Changer barre de son/Changer récepteur" et appuyez sur la touche **Option**.

## 20Live TV

Ce menu vous permet de régler votre téléviseur, de gérer les chaînes, de configurer une carte CI et de définir le contrôle parental. Mettez en surbrillance "TV en direct" et appuyez sur **OK**.

### 20.1 Régler votre TV sur

Si vous avez sauté l'étape de recherche des chaînes lors de la configuration initiale ou si vous devez régler à nouveau votre téléviseur, procédez comme suit.

1. Mettez en surbrillance "Recherche de chaînes" et appuyez sur **OK**. Vérifiez que votre câble d'antenne est correctement branché dans la prise d'entrée antenne de votre téléviseur. Appuyez sur **OK** pour continuer.
2. Sélectionnez votre préférence d'analyse pour l'installation des chaînes.
  - a. **Câble/Terrestre** : Le téléviseur recherche les émissions numériques terrestres ou numériques par câble. Sélectionnez la méthode de transmission sur l'écran suivant et appuyez sur **OK** pour lancer la recherche.
  - b. **Satellite** : Choisissez un opérateur à l'étape suivante, s'il est disponible. Vous pouvez également choisir d'effectuer une recherche manuelle ou complète des chaînes. Mettez en surbrillance l'option de l'opérateur que vous préférez et appuyez sur **OK** pour continuer. Si un opérateur autre que celui qui est actuellement défini est sélectionné, une boîte de dialogue de confirmation s'affiche. Mettez en surbrillance "Oui" et appuyez sur **OK** pour continuer avec l'opérateur sélectionné. L'écran Connexion satellite s'affiche à l'adresse . En fonction de vos sélections précédentes, certaines options peuvent être préreglées automatiquement. Modifiez-les si nécessaire et continuez.

Si vous sélectionnez "Balayage complet des chaînes" ou "Balayage manuel des chaînes", vous devez sélectionner le satellite à l'étape suivante. L'écran Connexion satellite s'affiche alors. Réglez manuellement les options LNB Type, LNB Power, DiSEqC Version, Single Cable, ToneBurst et Scan Mode en fonction de votre environnement. Si vous sélectionnez le balayage manuel des canaux, vous devez configurer les options Fréquence, Polarisation et Débit de symbole en plus avant que le balayage ne commence.
3. Une fois l'opération terminée, appuyez sur la touche **Lecture/Pause**. Le téléviseur commence à rechercher les émissions disponibles.
4. Il vous sera également demandé si vous souhaitez effacer les chaînes existantes, si vous avez installé des chaînes précédemment en utilisant la même option de recherche. Mettez en surbrillance "Oui, effacer les chaînes" et appuyez sur **OK**. Toutes les chaînes précédemment syntonisées seront effacées. Mettez en surbrillance "Non, conserver les chaînes" et appuyez sur **OK** pour continuer sans effacer les chaînes existantes.
5. Lorsque la recherche est en cours, vous pouvez appuyer sur la touche **OK** pour l'annuler. Une boîte de dialogue s'affiche pour confirmation

6. Lorsque la recherche est terminée, le message "Scan des chaînes terminé" s'affiche à l'écran. Vous pouvez choisir de modifier la liste des chaînes ou d'effectuer une nouvelle recherche. Mettez en surbrillance "Terminé" et appuyez sur **OK** pour terminer la configuration.

## 20.2 Mise à jour automatique du service

Vous pouvez autoriser votre téléviseur à rechercher automatiquement les changements d'opérateur réseau lorsque le téléviseur entre en mode veille. Appuyez sur **OK** pour activer ou désactiver cette fonction.

## 20.3 Chaînes favorites

Visualisez et gérez vos chaînes préférées.

Si vous n'avez pas de chaînes favorites, allez dans "Gérer les chaînes" pour ajouter des chaînes. Sélectionnez ensuite la source pour afficher la liste des chaînes. Mettez une chaîne en surbrillance et appuyez sur **OK** pour l'ajouter à vos favoris.

Si vous avez déjà ajouté des chaînes à vos favoris, vous pouvez appuyer sur **OK** pour sélectionner les chaînes que vous souhaitez supprimer de vos favoris. Appuyez ensuite sur **Lecture/Pause** pour confirmer.

## 20.4 Gérer les canaux

Gérez vos chaînes préférées et sélectionnez les chaînes que vous souhaitez afficher.

Mettez en surbrillance "Gérer les chaînes" et appuyez sur **OK**. Sélectionnez le type de chaîne : Chaînes terrestres, Chaînes par câble et Chaînes par satellite. Les options disponibles peuvent varier en fonction des types de chaînes actuellement installées.

Vous verrez maintenant la liste des chaînes avec 3 onglets : Tous, Favoris et Cachés :

- **Tous** : Affiche toutes les chaînes
- **Favoris** : Affiche toutes les chaînes que vous avez marquées comme chaînes favorites.
- **Caché** : Affiche toutes les chaînes cachées.

Dans l'onglet Tous, vous pouvez choisir d'ajouter une chaîne à la liste des favoris en appuyant sur **OK** ou vous pouvez masquer une chaîne en appuyant sur **Lecture/Pause**.

## 20.5 Carte CI

Accédez aux paramètres et aux informations de votre carte CI.

## 20.6 Contrôle parental

Restreindre les films, les émissions de télévision, les achats et certains types de contenu diffusés par voie hertzienne.

Mettez en surbrillance "Contrôle parental" et appuyez sur **OK**. Le paramètre par défaut étant Désactivé, appuyez sur **OK** pour l'activer.

**Remarque** : il vous sera demandé de saisir un code PIN pour activer ou désactiver le contrôle parental. Il s'agit du code PIN Prime Video et il est lié à votre compte Amazon. Si vous avez oublié votre code PIN, suivez le lien affiché à l'écran pour le réinitialiser.

La première fois que vous activez le contrôle parental, une brève information sur les paramètres s'affiche. Appuyez sur **OK** pour continuer et régler les paramètres. Mettez en surbrillance le paramètre souhaité et appuyez sur **OK**. Les paramètres suivants sont disponibles :

- **Contrôle parental** : Appuyez sur **OK** pour activer ou désactiver le contrôle parental.
- **Protégez vos achats par un code PIN** : Saisissez un code PIN avant tout achat de vidéo, d'application ou de jeu.
- **Classements de Prime Video** : Restreindre la visualisation des vidéos en fonction de leur classement. Le paramètre par défaut pour les classifications générales et familiales est Activé, tandis que pour les classifications adolescents, jeunes adultes et adultes, il est Désactivé. Mettez en surbrillance l'option de classification souhaitée et appuyez sur **OK** pour modifier le paramètre.

**Remarque** : ces paramètres s'appliquent à Prime Video (y compris Amazon Channels). Les contenus provenant d'autres fournisseurs de services peuvent avoir leurs propres paramètres de restriction.

- **Classement des émissions** : Utilisez les classifications pour restreindre l'affichage des programmes de télévision en direct provenant des chaînes de télévision hertziennes accessibles directement depuis l'interface utilisateur de Fire TV. Visitez les applications tierces pour gérer les paramètres du contenu auquel vous accédez dans ces applications.
  - DVB 4 (enfant) - DVB 18 (adulte)
  - Tous les paramètres sont activés par défaut
- **Protégez les lancements d'applications par un code PIN** : Saisissez un code PIN avant de lancer des applications et des jeux. Ce paramètre ne s'applique pas au contenu accessible directement à partir de l'interface utilisateur de Fire TV, par exemple à partir de la ligne "Guide" ou "On Now".

- **Protection par code PIN de l'application Amazon Photos** : Saisissez un code PIN avant de lancer Amazon Photos. Ce paramètre sera ignoré si vous avez déjà activé l'option "PIN-Protect App Launchs".
- **Modifier le code PIN** : modifiez le code PIN de Prime Vidéo. Saisissez d'abord votre code PIN actuel, puis votre nouveau code PIN. Si vous avez oublié votre code PIN, suivez le lien affiché à l'écran pour le réinitialiser.

## 20.7 Sync Sources

Synchronisez vos sources de télévision en direct pour actualiser les données sur cet appareil.

## 20.8 HbbTV

Activer ou désactiver HBBTV sur votre téléviseur.

# 21 Télécommandes et dispositifs Bluetooth

Vous pouvez ajouter une télécommande supplémentaire à votre téléviseur, ou vous pouvez aussi avoir besoin d'en remplacer une si l'ancienne est cassée. D'autres appareils Bluetooth, tels que des haut-parleurs, des manettes de jeux, des souris et des claviers, peuvent également être connectés via Bluetooth.

## 21.1 Ajouter ou voir l'état des télécommandes avec Alexa

Vérifiez l'état de votre télécommande actuelle avec Alexa ou ajoutez-en une nouvelle. Mettez en surbrillance "Télécommandes vocales avec Alexa" et appuyez sur **OK**.

### 21.1.1 Visualiser l'état de la télécommande

Pour connaître l'état de votre télécommande vocale actuelle, sélectionnez l'option télécommande et regardez à droite de l'écran. Vous pouvez voir le type de télécommande, l'état de la pile, le numéro de version et le numéro de série.

Pour désappairer la télécommande, appuyez sur la touche **Options** lorsque l'option de la télécommande est en surbrillance, puis appuyez sur **OK** pour confirmer. La touche **Options** n'a aucune fonction si une seule télécommande est appariée.

### 21.1.2 Ajouter une nouvelle télécommande

Mettez en surbrillance "Ajouter une nouvelle télécommande" et appuyez sur **OK**.



Votre téléviseur commence à rechercher les appareils disponibles. Appuyez sur le bouton **Home** de la nouvelle télécommande et maintenez-le enfoncé pendant 10 secondes. Lorsque la télécommande a été détectée, elle apparaît dans la liste.

## 21.2 Ajout d'un contrôleur de jeu Bluetooth

Les contrôleurs de jeu Bluetooth peuvent être connectés à votre téléviseur, ce qui vous permet de profiter de toutes les applications de jeu sur votre téléviseur

Mettez en surbrillance "Manettes de jeu" et appuyez sur **OK**. Mettez en surbrillance "Ajouter une nouvelle manette de jeu" et appuyez sur **OK**.  
pour rechercher de nouveaux contrôleurs.

Votre téléviseur affiche le message "Searching for Controllers" sur le côté droit de l'écran. Vérifiez que votre manette est détectable et prête à être appariée. Suivez les instructions à l'écran. Lorsque le contrôleur a été détecté, il apparaît dans la liste et peut être sélectionné.

## 21.3 Ajout d'un appareil Bluetooth

Vous pouvez également connecter d'autres périphériques Bluetooth tels qu'une souris ou un clavier, ce qui peut s'avérer utile lors de l'utilisation du navigateur Internet.

Mettez en surbrillance "Autres appareils Bluetooth" et appuyez sur **OK**.

Vérifiez que votre appareil Bluetooth est en mode d'appairage, mettez en surbrillance "Ajouter des appareils Bluetooth" et appuyez sur **OK**. Votre appareil apparaît dans la liste. Remarque : cette opération peut prendre quelques minutes. Mettez l'appareil en surbrillance et appuyez sur **OK** pour vous y connecter.

# 22 Alexa

Ce menu offre plus d'informations sur l'application Alexa et des exemples de choses à essayer.

## 22.1 Application Alexa

Pour en savoir plus sur l'application Alexa et savoir où la télécharger, sélectionnez "Alexa app". Vous aurez besoin de cette application si vous souhaitez que vos enceintes Amazon Echo contrôlent votre téléviseur. Dans l'application, vous pourrez connecter tous vos appareils Amazon.

## 22.2 Choses à faire Essayer

Laissez-vous inspirer et voyez des exemples de ce que vous pouvez faire avec Alexa. Mettez en surbrillance "Choses à essayer" et appuyez sur **OK** pour afficher une liste de choses à essayer. Mettez en surbrillance un élément de la liste et appuyez sur **OK** pour obtenir plus d'informations.

## 23 Préférences

Régalez divers paramètres sur votre téléviseur, comme le contrôle parental, les paramètres de confidentialité et de données et la restriction de l'accès à certains contenus et achats.

### 23.1 Contrôle parental

Votre téléviseur dispose de certaines protections par défaut qui, lorsqu'elles sont activées, exigent la saisie d'un code PIN pour les achats et le lancement d'applications, et limitent également la visualisation de contenus classés Adolescents et plus. Le contrôle parental est désactivé par défaut.

Mettez en surbrillance "Contrôle parental" et appuyez sur **OK** pour activer le contrôle parental.

**Remarque** : il vous sera demandé de saisir un code PIN pour activer ou désactiver le contrôle parental. Il s'agit du code PIN Prime Video et il est lié à votre compte Amazon. Si vous avez oublié votre code PIN, suivez le lien affiché à l'écran pour le réinitialiser.

Reportez-vous au chapitre 20.6 "Contrôle parental" pour plus d'informations.

### 23.2 Vie privée Paramètres

Gérer tous les paramètres de confidentialité de votre téléviseur. Mettez en surbrillance le paramètre que vous souhaitez modifier et appuyez sur **OK**. Les paramètres suivants peuvent être modifiés :

- **Données d'utilisation de l'appareil** : Autorise l'utilisation des données personnelles collectées par le système d'exploitation de ce téléviseur à des fins de marketing et d'amélioration des produits. Le paramètre par défaut est Activé (= Allow). Si vous mettez la fonction en surbrillance et appuyez sur **OK**, vous pouvez afficher plus d'informations sur cette fonction. Utilisez les touches directionnelles pour lire l'intégralité du texte. Pour désactiver cette fonction, mettez en surbrillance "Désactiver" et appuyez sur **OK**.
- **Collecter des données sur l'utilisation des applications et des émissions** : Permet à Amazon de collecter des informations relatives à votre utilisation du contenu télévisuel diffusé, ainsi que la fréquence et la durée de votre utilisation d'applications tierces. Le

paramètre par défaut est Activé (= Autoriser). Si vous mettez la fonction en surbrillance et appuyez sur **OK**, vous pouvez obtenir plus d'informations sur cette fonction. Pour désactiver cette fonction, mettez en surbrillance "Désactiver" et appuyez sur **OK**.

- **Annonces basées sur les centres d'intérêt** : Si vous refusez les publicités basées sur les centres d'intérêt sur votre téléviseur, les applications seront invitées à ne pas utiliser l'identifiant publicitaire pour établir des profils à des fins publicitaires ou pour cibler des publicités basées sur les centres d'intérêt sur votre téléviseur. L'identifiant publicitaire est un identifiant réinitialisable qui peut être utilisé pour établir des profils ou vous montrer des publicités basées sur les centres d'intérêt. Le paramètre par défaut est Activé (= Allow). Pour désactiver cette fonction, appuyez sur **OK**.
- **Votre identifiant publicitaire** : affiche votre identifiant publicitaire sur le côté droit de l'écran. Appuyez sur le bouton **Options** pour réinitialiser votre identifiant. Une boîte de dialogue de confirmation s'affiche. Mettez en surbrillance "OK" et appuyez sur **OK** pour réinitialiser. Cette option n'est disponible que si l'option "Annonces basées sur les centres d'intérêt" est activée.

## 23.3 Données Surveillance

Gérez votre consommation de données en mettant en surbrillance "Surveillance des données" et en appuyant sur **OK** pour l'activer et ajuster les paramètres. Par défaut, la surveillance des données est désactivée.

- **Surveillance des données** : L'activation de cette fonction vous permet de surveiller votre consommation de données. Le paramètre par défaut est Désactivé.
- **Régler la qualité de la vidéo** : Choisissez la qualité de la vidéo sur Amazon Video. Le paramètre par défaut est Meilleur. Les options disponibles sont Bonne (moins de données utilisées), Meilleure et Meilleure (plus de données utilisées).
- **Définir une alerte de données** : Définissez une limite de données et recevez des alertes à l'écran lorsque la consommation atteint 90 % et 100 % de la limite. Il s'agit d'une simple alerte qui ne bloque pas la consommation de données.
- **Utilisation mensuelle maximale des données** : Affichez une liste de l'utilisation individuelle des données de vos applications et de vos émissions pour le cycle de facturation mensuel spécifié dans "Définir l'alerte de données".

## 23.4 Notification Paramètres

Gérez vos notifications, désactivez toutes les fenêtres pop-up de notification ou bloquez/débloquez les notifications d'applications spécifiques.

Pour activer/désactiver les fenêtres contextuelles de notification, mettez en surbrillance "Ne pas interrompre" et appuyez sur **OK**.

Pour bloquer ou débloquer les notifications d'applications individuelles, mettez en surbrillance "Notifications d'applications" et appuyez sur **OK**. Une liste d'applications s'affiche, dans laquelle vous pouvez vérifier quelles applications ont des notifications activées ou désactivées. Pour régler cela, mettez une application en surbrillance et appuyez sur **OK** pour basculer entre Activé et Désactivé.

## 23.5 Contenu du site

Sur l'écran d'accueil de votre Fire TV, le contenu en vedette s'affiche en haut de l'écran. Ce contenu est recommandé ou mis en évidence. Lorsque vous sélectionnez ce contenu vedette, un aperçu de la vidéo est automatiquement lu. Vous pouvez décider si la vidéo est lue automatiquement et si le son est activé ou désactivé.

Vous pouvez ajuster ces paramètres comme suit : Allez dans Réglages > Préférences > contenu en vedette et appuyez sur **OK**. Vous verrez deux options : Autoriser la lecture automatique de la vidéo et Autoriser la lecture automatique de l'audio.

Mettez en surbrillance "Autoriser la lecture automatique de la vidéo" ou "Autoriser la lecture automatique de l'audio" et appuyez sur **OK** pour activer ou désactiver la fonction. Le paramètre par défaut est Activé pour les deux fonctions.

- **Autoriser la lecture automatique des vidéos**
  - ON : La vidéo est lue automatiquement.
  - OFF : Une image fixe est affichée et aucun son n'est émis.
- **Autoriser la lecture automatique des fichiers audio**
  - ON : Le son est entendu lors de la lecture de la vidéo.
  - OFF : aucun son n'est entendu lors de la lecture de la vidéo.

Par défaut, la lecture automatique de la vidéo et de l'audio est activée. Vous pouvez désactiver ces fonctions si vous préférez que les vidéos ne soient pas lues automatiquement ou si vous ne voulez pas entendre le son.

## 23.6 Arrêt automatique

Votre téléviseur s'éteint automatiquement après 4 heures d'inactivité. Cette fonction permet d'économiser de l'énergie au cas où votre téléviseur serait resté allumé par inadvertance. Si vous avez regardé votre téléviseur pendant 4 heures sans appuyer sur aucune touche, un avertissement s'affiche pour vous indiquer qu'il est sur le point de s'éteindre. Si vous souhaitez continuer à regarder le téléviseur, sélectionnez "OK" et appuyez sur **OK**.

Pour désactiver cette fonction, mettez en surbrillance "Arrêt automatique" et appuyez sur **OK**. Mettez en surbrillance "Éteindre" et appuyez sur **OK**. Votre téléviseur ne s'éteindra plus après 4 heures d'inactivité.

## 23.7 HbbTV

Active la télévision hybride à large bande sur votre téléviseur. Mettez en surbrillance "HbbTV" et appuyez sur **OK** pour l'activer ou la désactiver.

## 23.8 Heure Zone

Gérer l'affichage de l'heure :

- Format 24 heures ou AM/PM
- Fuseau horaire

## 23.9 Synchronisation de la date et de l'heure

Votre téléviseur synchronise automatiquement la date et l'heure avec un serveur de temps Internet. Si vous désactivez cette fonction, votre téléviseur se synchronisera avec l'heure de diffusion. Cela peut entraîner des problèmes de connexion au réseau et de lecture. Vous devez redémarrer votre Fire TV si vous décidez de réactiver cette fonction.

Mettez en surbrillance "Synchroniser la date et l'heure" et appuyez sur **OK** pour l'activer ou la désactiver.

## 23.10 Langue

Choisissez la langue du système que vous préférez, en mettant en surbrillance "Langue" et en appuyant sur **OK**

## 23.11 Métrique Unités

Par défaut, cette option est activée. Les températures et les distances seront affichées en unités métriques. Mettez en surbrillance "Unités métriques" et appuyez sur **OK** pour activer ou désactiver cette option.

## 24 Sommeil Minuterie

Définissez un compte à rebours pour éteindre automatiquement votre téléviseur après un laps de temps donné. Ce compte à rebours peut aller de 5 à 240 minutes.

Mettez en surbrillance 'Sleep Timer' et appuyez sur **OK**. Mettez en surbrillance le compte à rebours en minutes jusqu'à ce que votre téléviseur s'éteigne et appuyez sur **OK**.

Un compte à rebours démarre dans le coin inférieur de l'écran. Vous pouvez également désactiver le compte à rebours en mettant en surbrillance "Désactivé" et en appuyant sur **OK**.

**Remarque** : Le téléviseur s'éteint une fois le délai de mise en veille écoulé, aucun avertissement ne s'affiche.

## 25 Logiciel Device &

Affichez des informations sur votre téléviseur, ainsi que des documents juridiques et de conformité. Vous pouvez également redémarrer votre téléviseur ou rétablir les paramètres d'usine par défaut

### 25.1 A propos de

Affichez des informations sur votre téléviseur, des informations sur le stockage et le réseau, et vérifiez si des mises à jour logicielles sont disponibles.

- **Votre TV** : Affiche des informations relatives à votre téléviseur.
- **Stockage** : Affiche l'espace de stockage disponible sur votre téléviseur et sur tout appareil externe connecté.
- **Réseau** : Affiche toutes les informations relatives aux paramètres du réseau.
- **Vérifier les mises à jour** : Affiche la version actuelle de votre logiciel et la date de sa dernière mise à jour. Appuyez sur **OK** pour vérifier les nouvelles mises à jour.

### 25.2 Développeur Options

Activer les connexions ADB sur le réseau.

- **Débogage ADB** : Appuyez sur **OK** pour l'activer ou le désactiver. Activez cette fonction pour permettre les connexions ADB sur le réseau. Notez que si vous activez cette fonction, n'importe qui sur votre réseau pourra installer des applications à partir de sources non fiables.
- **Débogage USB** : Appuyez sur **OK** pour l'activer ou le désactiver. Activez cette option pour activer les connexions ADB via USB pour ce cycle d'alimentation. Cette option n'est pas disponible si l'option "Débogage ADB" est désactivée. Notez que l'activation de cette fonction rendra les accessoires USB indisponibles.
- **Installer des applications inconnues** : si vous avez installé une application qui demande l'autorisation d'installer d'autres applications et que vous souhaitez l'autoriser, vous pouvez le faire à l'aide de cette option.

### 25.3 Conformité juridique et

Consultez tous les avis juridiques et de conformité concernant votre téléviseur.

**Remarque** : votre téléviseur doit être connecté à l'internet pour accéder aux informations juridiques et de conformité.

## 25.4 Sommeil

Mettez votre téléviseur en veille en mettant en surbrillance "Veille" et en appuyant sur **OK**. Votre téléviseur se met en veille. Vous pouvez le réveiller en appuyant sur la touche **Veille** ou **OK**.

## 25.5 Redémarrage

Si, pour une raison quelconque, votre téléviseur est lent ou se bloque, vous pouvez le redémarrer. Cette opération permet de redémarrer le téléviseur. Mettez en surbrillance "Redémarrer" et appuyez sur **OK**. Confirmez que vous souhaitez redémarrer en sélectionnant "Redémarrer" et en appuyant à nouveau sur **OK**. Le redémarrage du téléviseur ne prendra que quelques secondes.

## 25.6 Réinitialisation des paramètres d'usine Defaults

La réinitialisation complète de votre téléviseur aux paramètres d'usine supprimera toutes les données personnelles et le contenu téléchargé de votre téléviseur. Cette opération est conseillée si vous vendez votre téléviseur ou si vous le donnez à quelqu'un.

Mettez en surbrillance "Réinitialiser les paramètres d'usine" et appuyez sur **OK**. Confirmez la réinitialisation en sélectionnant "Réinitialiser" et en appuyant à nouveau sur **OK**. Votre téléviseur se réinitialisera à l'état dans lequel il a quitté l'usine. Ce processus prend quelques minutes.

## 26 Accessibilité

Activer/désactiver les sous-titres, les sous-titres Alexa, VoiceView, la bannière de texte, la loupe d'écran, le texte à fort contraste, la description audio et les sous-titres parlés pour les chaînes de radiodiffusion.

### 26.1 Sous-titre

Affiche les sous-titres sur tous les contenus vidéo lorsqu'ils sont disponibles. Appuyez sur **OK** pour activer les sous-titres et voir d'autres options.

### 26.2 Alexa Sous-titre

Afficher les sous-titres pour les réponses d'Alexa lorsqu'ils sont disponibles. Appuyez sur **OK** pour activer les sous-titres et voir d'autres options.

## 26.3 VoiceView

Le téléviseur émet des commentaires vocaux lorsque vous naviguez sur les éléments de l'écran. Gérez les paramètres du guidage vocal, y compris l'activation et la désactivation de VoiceView, la vitesse de lecture et le volume.

## 26.4 Texte Bannière

Affichez le texte relatif à l'élément ciblé dans une boîte dont vous pouvez personnaliser la taille de la police, les couleurs, etc. Activer ou désactiver la bannière de texte.

## 26.5 Écran Loupe

Permet d'utiliser des combinaisons de boutons pour agrandir l'écran. Uniquement disponible lors de l'affichage de l'écran d'accueil ou des menus

Choisissez parmi les combinaisons de boutons disponibles, en mettant en surbrillance celle que vous préférez et en appuyant sur **OK**. Mettez en surbrillance "Désactiver la loupe" et appuyez sur **OK** pour la désactiver.

Vous pouvez également appuyer sur les boutons **Retour** et **Avance rapide** et les maintenir enfoncés pour activer/désactiver la loupe d'écran. Une fois la loupe activée, un cadre jaune apparaît en haut de l'écran. Appuyez simultanément sur **Options** et sur un bouton directionnel pour effectuer un panoramique sur l'écran.

## 26.6 Texte à fort contraste

Changez le texte en noir ou en blanc et ajoutez une bordure.

## 26.7 Audio Description

Contrôlez le volume de la piste descriptive par rapport à la piste normale pour les chaînes hertziennes et le contenu Prime Video. Mettez en surbrillance "Description audio" et appuyez sur **OK**. Mettez en surbrillance l'option choisie et appuyez sur **OK** pour la définir. Vous pouvez régler les options "Chaînes hertziennes" sur Désactivé, Faible, Moyen ou Élevé et l'option Prime Video sur Activé ou Désactivé.

## 26.8 Sous-titres parlés pour les chaînes de radiodiffusion

Le téléviseur prononce les sous-titres des émissions prises en charge. Appuyez sur **OK** pour l'activer ou le désactiver.



## 27 Aide

Si vous avez du mal à comprendre le fonctionnement de votre téléviseur et que vous avez besoin d'un peu d'aide, consultez ce menu. Il vous montrera des vidéos utiles et des conseils rapides sur votre téléviseur. Vous y trouverez également les coordonnées d'une personne à contacter pour obtenir de l'aide en cas de problème.

### 27.1 Aide Vidéos

Regardez de courtes vidéos pour vous aider à comprendre comment utiliser votre téléviseur

**Remarque** : de nouvelles vidéos utiles seront ajoutées chaque fois que votre téléviseur sera mis à jour, de sorte que la quantité de contenu change de temps à autre.

### 27.2 Conseils rapides

Affichez une liste de conseils rapides qui vous montrent comment utiliser votre téléviseur ou comment résoudre un problème que vous avez peut-être rencontré.

### 27.3 Contact Nous

Si vous pensez avoir besoin d'une aide supplémentaire avec votre téléviseur, sélectionnez la section correspondante où vous trouverez des informations sur la manière de une équipe d'assistance.

### 27.4 Retour d'information

Mettez en surbrillance "Feedback" pour afficher des informations sur la manière dont vous pouvez nous faire part de vos commentaires sur votre expérience télévisuelle.

## 28 Liste des canaux

Le téléviseur mémorise et affiche toutes les chaînes de la liste des chaînes. Lorsqu'une chaîne de télévision est allumée en mode Live TV, les informations sur le programme peuvent être affichées. Vous pouvez également appuyer sur la touche **Live** (la disponibilité dépend du modèle de la télécommande) pour afficher les informations sur le programme. Appuyez sur le bouton directionnel Bas pour afficher la liste des chaînes. Vous pouvez appuyer sur les touches directionnelles gauche et droite pour faire défiler la liste.

Les touches directionnelles et la touche **OK** permettent de naviguer dans la liste des chaînes, de changer de chaîne et d'obtenir des informations complémentaires sur les programmes.

Appuyez deux fois sur le bouton directionnel Bas lorsque la liste des chaînes apparaît pour afficher le menu des options. Vous pouvez régler les sous-titres et les préférences audio et accéder au guide des chaînes à l'aide des options de ce menu ( ). Reportez-vous au chapitre 29 "Guide des chaînes" pour plus d'informations sur la gestion des chaînes.

## 29 Canal Guide

Parcourez le programme des événements des chaînes actuellement installées dans votre liste de chaînes. La prise en charge de cette fonction dépend de l'émission concernée. Pour accéder au guide des chaînes, appuyez sur la touche **Guide de** la télécommande.

Utilisez les boutons directionnels pour naviguer dans le guide des chaînes. Vous pouvez utiliser les touches directionnelles Haut/Bas pour passer à la chaîne précédente/suivante dans la liste et les touches directionnelles Droite/Gauche pour sélectionner un événement souhaité de la chaîne actuellement en surbrillance. Le cas échéant, le nom complet, l'heure de début et de fin et la date de l'événement mis en surbrillance, ainsi que de brèves informations le concernant, s'affichent à l'écran.

### 29.1 Surligner et filtrer

Filtrez les chaînes ou mettez en évidence les programmes qui ont des sous-titres, des descriptions audio ou des options signées et mettez en évidence les programmes par genre. Utilisez les boutons directionnels pour sélectionner "Surligner et filtrer", puis appuyez sur le bouton **OK**.

- **Filtrer les chaînes** : Choisissez d'afficher toutes les chaînes ou seulement vos chaînes préférées dans le guide.
- **Mettre en évidence** : mettez en évidence les chaînes avec sous-titres, description audio ou signées.
- **Genres** : mettez en évidence les programmes du guide qui ont des genres spécifiques.

### 29.2 Défiler en avant ou en arrière dans le guide jour par jour

Lorsque vous ouvrez le guide, vous voyez immédiatement ce qui est diffusé en ce moment. Si vous souhaitez avancer d'un jour ou plus, appuyez sur la touche **Avance rapide**. Si vous souhaitez revenir en arrière d'un jour ou plus, appuyez sur la touche **Rewind**.

### 29.3 Mini guide à l'écran

Lorsque vous regardez la télévision en direct, un mini-guide peut s'afficher sur le côté de l'écran. Il vous permet d'afficher des informations sur les prochaines émissions de la chaîne en cours ou

de faire défiler l'écran pour sélectionner d'autres chaînes. Le mini-guide est un moyen rapide de voir ce qui est diffusé sans interrompre ce que vous regardez.

Lorsqu'une chaîne de télévision est allumée en mode Live TV, les informations sur le programme peuvent être affichées. Vous pouvez également appuyer sur la touche **Live** (la disponibilité dépend du modèle de la télécommande) pour afficher les informations sur le programme. Appuyez deux fois sur la touche directionnelle Bas ou appuyez à nouveau sur la touche **Live** pour faire apparaître le mini-guide :

- **Audio et sous-titres** : Définir les préférences en matière d'audio et de sous-titres.
- **Surbrillance** : Ouvrez le menu "Filtre et surbrillance".
- **Guide** : Ouvrez le Guide TV.
- **Réglages** : Réglez les paramètres audio et sous-titres, les paramètres des applications du bouton rouge (HBBTV) et définissez la préférence d'alerte en cas de signal faible pour les émissions.
- **Signal** : Affiche l'intensité et la qualité du signal de la chaîne sélectionnée.

## 30 Connexion à l'Internet

Vous pouvez accéder à l'internet via votre téléviseur en le connectant à un système à large bande. Il est nécessaire de configurer les paramètres du réseau pour profiter d'une variété de contenus en continu et d'applications Internet. Ces paramètres peuvent être configurés dans le menu Paramètres > Réseau.

### 30.1 Connexion filaire

Connectez votre téléviseur à votre modem/routeur via un câble Ethernet. Un port LAN se trouve à l'arrière de votre téléviseur. Votre téléviseur ne se connectera pas automatiquement au réseau. Vous devez l'activer manuellement à l'aide de l'option "Activer Wi-Fi/Ethernet" dans le menu "Réseau". Mettez cette option en surbrillance et appuyez sur **OK** pour l'activer.

Vous pouvez vérifier l'état de la connexion à l'aide de l'option "Configuration Ethernet" du menu "Réseau". Mettez cette option en surbrillance et appuyez sur la touche **Play/Pause** de la télécommande pour voir l'état du réseau.

Pour configurer manuellement les paramètres de votre connexion câblée, sélectionnez "Configuration Ethernet" et appuyez sur le bouton **OK**. Suivez les dialogues qui s'affichent à l'écran et entrez les valeurs requises.

Si le câble Ethernet n'est pas connecté, en fonction de l'état actuel de la connexion, "Configurer la connexion Ethernet" ou "Configurer le réseau" sera disponible à la place de "Configuration Ethernet".

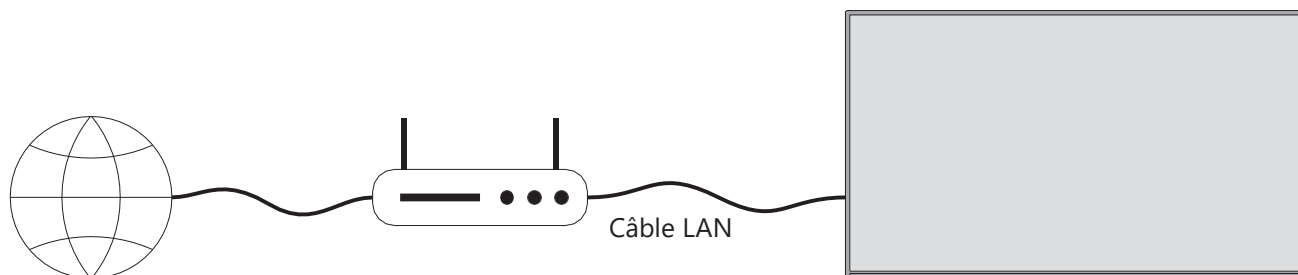

- 1
  - 2
  - 3
- Connexion ISP à haut débit
  - Câble LAN (Ethernet)
  - Entrée LAN à l'arrière du téléviseur

Selon la configuration de votre réseau, il est possible que vous puissiez connecter votre téléviseur à une prise murale du réseau. Dans ce cas, vous pouvez connecter votre téléviseur directement au réseau à l'aide d'un câble Ethernet.

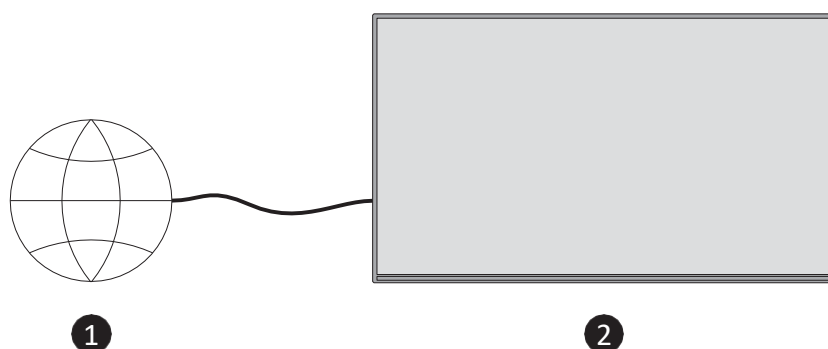

- 1
  - 2
- Prise murale de réseau
  - Entrée LAN à l'arrière du téléviseur

## 30.2 Connexion sans fil

Un modem/routeur LAN sans fil est nécessaire pour connecter le téléviseur à Internet via le LAN sans fil.

Mettez en surbrillance l'option "Activer Wi-Fi/Ethernet" dans le menu "Réseau" et appuyez sur **OK** pour activer la connexion sans fil. Déconnectez ensuite le câble Ethernet, s'il a été connecté précédemment. Certains des réseaux disponibles sont répertoriés. Mettez en surbrillance l'option "Voir tous les réseaux" et appuyez sur **OK** pour afficher la liste complète.

Si vous préférez connecter votre téléviseur à votre réseau via WLAN, vous pouvez suivre l'une des trois étapes suivantes.

- Mettez en surbrillance l'un des réseaux sans fil disponibles dans la liste et appuyez sur **OK**. Saisissez ensuite le mot de passe si le réseau est protégé par un mot de passe.
- Utilisez le bouton WPS de votre routeur. Mettez en surbrillance "Rejoindre le réseau à l'aide du bouton WPS" et appuyez sur **OK**. Appuyez sur le bouton WPS de votre routeur. Votre téléviseur se connectera à votre routeur sans utiliser de mot de passe.

**Remarque** : au cours de la procédure d'installation initiale, l'option "Connexion à l'aide du bouton-poussoir WPS" sera disponible à la place de l'option "Rejoindre le réseau à l'aide du bouton-poussoir WPS".

- Saisissez le code PIN WPS sur votre routeur. Mettez en surbrillance "Rejoindre le réseau à l'aide de WPS (PIN)" et appuyez sur **OK**. Un code sera créé et affiché à l'écran. Saisissez ce code sur votre routeur. Votre téléviseur se connectera à votre routeur sans utiliser de mot de passe.

**Remarque** : au cours de la procédure d'installation initiale, l'option "Se connecter à l'aide du code PIN WPS" sera disponible au lieu de "Rejoindre le réseau à l'aide du WPS (code PIN)".

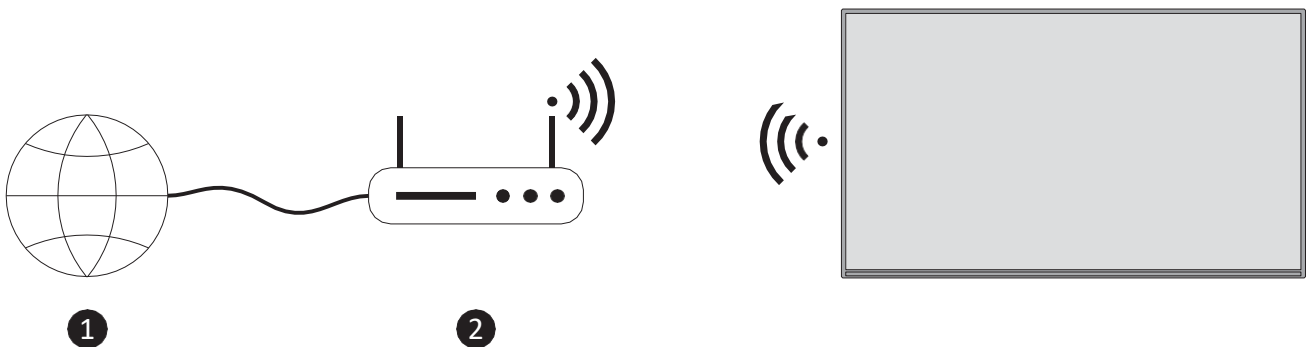

## 1. Connexion ISP à haut débit

Un réseau dont le SSID est caché ne peut pas être détecté par d'autres appareils. Si vous souhaitez vous connecter à un réseau dont le SSID est caché, mettez en surbrillance "Rejoindre un autre réseau" dans le menu "Réseau" et appuyez sur **OK**. Ajoutez le réseau en saisissant manuellement son nom, son type de sécurité et son mot de passe. Si vous souhaitez configurer manuellement d'autres paramètres du réseau, mettez en surbrillance "Avancé" lorsque vous y êtes invité et appuyez sur **OK**. Suivez les instructions affichées à l'écran et saisissez les valeurs requises.

Si vous souhaitez enregistrer les mots de passe du réseau sans fil sur Amazon, vous pouvez utiliser l'option "Enregistrer les mots de passe Wi-Fi sur Amazon". Pour supprimer les mots de passe enregistrés, désactivez cette option.

Un routeur sans fil-N (IEEE 802.11a/b/g/n/ac) avec des bandes de 2,4 et 5 GHz est conçu pour augmenter la bande passante. Ces bandes sont optimisées pour une diffusion vidéo HD plus fluide et plus rapide, des transferts de fichiers et des jeux sans fil.

Utilisez une connexion LAN pour accélérer le transfert de données entre d'autres appareils tels que des ordinateurs.

La vitesse de transmission varie en fonction de la distance et du nombre d'obstacles entre les produits de transmission, de la configuration de ces produits, des conditions des ondes radio, du trafic sur la ligne et des produits que vous utilisez. La transmission peut également être interrompue ou se déconnecter en fonction des conditions des ondes radio, des téléphones DECT ou de tout autre appareil WLAN 11b. Les valeurs standard de la vitesse de transmission sont les valeurs maximales théoriques des normes sans fil. Il ne s'agit pas des vitesses réelles de transmission des données.

L'endroit où la transmission est la plus efficace varie en fonction de l'environnement d'utilisation. La fonction sans fil du téléviseur prend en charge les modems de type 802.11 a, b, g, n et ac. Il est fortement recommandé d'utiliser le protocole de communication IEEE 802.11ac afin d'éviter tout problème éventuel lors du visionnage de vidéos.

Vous devez changer le SSID de votre modem lorsqu'il y a d'autres modems autour de vous avec le même SSID. Dans le cas contraire, vous risquez de rencontrer des problèmes de connexion. Utilisez une connexion filaire si vous rencontrez des problèmes avec une connexion sans fil.

Une vitesse de connexion stable est nécessaire pour lire du contenu en continu. Utilisez une connexion Ethernet si la vitesse du réseau local sans fil est instable.

## 31 Dépannage

### 1. Fire TV ne s'allume pas

**Vérifiez la source d'alimentation :** Assurez-vous que l'appareil Fire TV est correctement connecté à une prise de courant en état de marche.

**Redémarrez l'appareil :** Débranchez le cordon d'alimentation de l'appareil Fire TV et rebranchez-le après 30 secondes.

**Vérifiez la télécommande :** Si l'appareil s'allume mais ne répond pas, remplacez les piles de la télécommande ou essayez l'application Fire TV pour contrôler l'appareil.

### 2. La télécommande de Fire TV ne fonctionne pas

**Remplacer les piles :** Assurez-vous que les piles de la télécommande sont neuves.

**Réappariement de la télécommande :** Appuyez sur le bouton Home de la télécommande et maintenez-le enfoncé pendant 10 secondes pour l'appairer avec l'appareil Fire TV.

**Redémarrez Fire TV :** Débranchez l'appareil Fire TV, attendez quelques secondes et rebranchez-le.

**Utilisez l'application Fire TV :** Téléchargez l'application Amazon Fire TV Remote sur votre téléphone comme solution temporaire.

### **3. Pas de signal sur le téléviseur**

**Vérifiez la connexion HDMI :** Assurez-vous que l'appareil Fire TV est correctement branché sur le port HDMI du téléviseur.

**Essayez un autre port HDMI :** Si aucun signal n'apparaît, essayez d'utiliser un autre port HDMI sur le téléviseur.

**Changer de source d'entrée :** Assurez-vous que l'entrée HDMI correcte est sélectionnée sur votre téléviseur.

**Utilisez un autre câble HDMI :** Essayez de remplacer le câble HDMI pour éliminer les problèmes de câble.

**Vérifiez le signal du fournisseur de télévision en direct :** Assurez-vous que le câblage de votre fournisseur de télévision en direct est bien connecté et qu'il n'y a pas de problème de signal.

**Utilisateurs de paraboles :** Si vous regardez par l'intermédiaire d'une antenne parabolique, vérifiez que les connecteurs sont intacts et que l'antenne est correctement alignée.

**Utilisateurs DVB-T/T2 :** Si vous utilisez une antenne intérieure ou extérieure pour la télévision terrestre, vérifiez que l'antenne est correctement positionnée et bien connectée.

### **4. Ralentissement des performances ou gel**

**Redémarrez la Fire TV :** Allez dans Paramètres > Ma Fire TV > Redémarrer, ou débranchez et rebranchez l'alimentation.

**Effacez le cache :** Allez dans Réglages > Applications > Gérer les applications installées, sélectionnez l'application qui est lente et choisissez Vider le cache.

**Désinstaller les applications inutiles :** Supprimez les applications inutiles pour libérer les ressources du système.

**Mettez à jour le logiciel :** Allez dans Réglages > My Fire TV > À propos > Vérifier les mises à jour pour vous assurer que l'appareil utilise la dernière version du logiciel.

### **5. L'application se bloque ou ne s'ouvre pas**

**Effacez le cache et les données :** Allez dans Réglages > Applications > Gérer les applications installées, sélectionnez l'application qui pose problème et choisissez "Effacer le cache" et "Effacer les données".

**Réinstaller l'application :** Désinstaller puis réinstaller l'application à partir de l'App Store.

**Mettre à jour l'application :** Assurez-vous que l'application fonctionne dans sa version la plus récente en vérifiant les mises à jour dans l'App Store.

### **6. Fire TV ne se connecte pas au Wi-Fi**

**Vérifiez le réseau Wi-Fi :** Assurez-vous que votre réseau Wi-Fi fonctionne correctement et que d'autres appareils peuvent se connecter.

**Redémarrez le routeur :** Redémarrez votre routeur Wi-Fi et essayez de reconnecter l'appareil Fire TV.

**Oublier et se reconnecter au réseau Wi-Fi :** Allez dans Paramètres > Réseau, sélectionnez votre réseau Wi-Fi et choisissez Oublier. Reconnectez-vous ensuite au réseau Wi-Fi en saisissant le mot de passe.

**Rapprochez-vous du routeur :** Assurez-vous que l'appareil Fire TV se trouve à une distance raisonnable de votre routeur Wi-Fi pour une connexion plus forte.

## 7. Pas de son

**Vérifier le volume du téléviseur :** Assurez-vous que le volume du téléviseur n'est pas coupé ou trop faible.

**Vérifiez les paramètres audio :** Allez dans Réglages > Affichage et sons > Audio et assurez-vous que la sortie audio correcte (par exemple, Dolby Digital, Stéréo) est sélectionnée.

**Essayez un autre port HDMI :** il arrive qu'un port HDMI spécifique n'émette pas de signaux audio. Le passage à un autre port peut résoudre le problème.

**Redémarrez l'appareil :** Débranchez l'appareil Fire TV, attendez 30 secondes et rebranchez-le.

## 8. Amazon Fire TV bloqué sur l'écran de chargement

**Redémarrez l'appareil :** Débranchez l'appareil Fire TV pendant 30 secondes, puis rebranchez-le.

**Réinitialisation d'usine :** Si le redémarrage ne fonctionne pas, il se peut que vous deviez réinitialiser l'appareil. Appuyez simultanément sur les touches Back et Right de la télécommande et maintenez-les enfoncées pendant 10 secondes. Cela déclenchera une réinitialisation d'usine.

## 9. Les commandes vocales Alexa ne fonctionnent pas

**Vérifiez la connexion Internet :** Assurez-vous que votre Fire TV est connectée à Internet, car Alexa dépend d'une connexion active.

**Mettez à jour l'application Alexa :** Allez dans Paramètres > Applications > Gérer les applications installées et mettez à jour l'application Alexa si nécessaire.

**Reconnectez la télécommande :** Appuyez sur le bouton Home et maintenez-le enfoncé pendant 10 secondes pour reconnecter la télécommande à la Fire TV.

## 10. Problèmes de lecture vidéo (mise en mémoire tampon ou mauvaise qualité)

**Vérifier la vitesse de l'internet :** une vitesse d'internet trop lente peut affecter la lecture des vidéos. Effectuez un test de vitesse sur un autre appareil pour vérifier votre vitesse Internet. Pour le streaming HD, nous recommandons un débit d'au moins 5 Mbps.

**Redémarrer l'appareil :** Redémarrez l'appareil Fire TV pour résoudre les problèmes temporaires de mise en mémoire tampon.

**Réduire la qualité de la diffusion :** Allez dans Réglages > Préférences > Surveillance des données > Définir la qualité vidéo, et sélectionnez "Bonne" ou "Meilleure" pour réduire l'utilisation des données et améliorer la lecture.



**Mettre en pause d'autres activités Internet :** Si d'autres appareils utilisent de la bande passante (par exemple, téléchargements ou streaming), mettez ces activités en pause afin de libérer de la bande passante pour la Fire TV.

## 32 Spécifications techniques

	<b>32HF2S34</b>	<b>40FF2S34</b>
Réception numérique	Télévision numérique terrestre-câble-satellite (DVB-T-C-S) entièrement intégrée (compatible DVB-T2, DVB-S2)	Télévision numérique terrestre-câble-satellite (DVB-T-C-S) entièrement intégrée (compatible DVB-T2, DVB-S2)
Indicateur de canal	Affichage à l'écran	Affichage à l'écran
Entrée antenne RF	75 Ohm (non équilibré)	75 Ohm (non équilibré)
Tension de fonctionnement	220-240V AC, 50/60Hz	220-240V AC, 50/60Hz
Température et humidité de fonctionnement	0 °C à 40 °C, 85% d'humidité max	0 °C à 40 °C, 85% d'humidité max
Audio	DTS HD, DTS, VIRTUAL:X	DTS HD, DTS, VIRTUAL:X
Puissance de sortie audio	2 x 6	2 x 8
Consommation électrique (W)	47	70
Consommation d'énergie en veille en réseau (W)	<0,5	<0,5
Poids (kg)	4	6
Dimensions du téléviseur LxLxH (avec support) (mm)	728 x 175 x 467	902 x 175 x 554
Dimensions du téléviseur LxLxH (sans support) (mm)	728 x 76 x 430	902 x 87 x 517
Affichage	32" / 80 cm	40" / 100 cm
Résolution de l'écran	1366 x 768	1920 x 1080

## 32.1 Restrictions dans le pays

Destiné à une utilisation à l'intérieur.

AT	BE	BG	CH	CY	CZ	DE	DK	EE	ES	FI	FR
GR	HR	HU	IE	IS	IT	LI	LT	LU	LV	MT	NL
NO	PL	PT	RO	SI	SK	SE	TR	UK	(NI)		

## 33 Licence

Sous réserve de modifications. En raison de la recherche et du développement continu, les spécifications techniques, la conception et l'apparence des produits peuvent changer. Amazon, Fire et toutes les marques associées sont des marques commerciales d'Amazon.com, Inc. ou de ses filiales. Cet appareil n'est pas fabriqué par Amazon.com, Inc. ou toute autre société affiliée à Amazon. Certains services et fonctionnalités sont susceptibles d'être modifiés ou retirés à tout moment, peuvent ne pas être disponibles dans toutes les régions et dans toutes les langues, et peuvent nécessiter des abonnements distincts. Vous devez être connecté à un compte Amazon pour pouvoir utiliser les services en ligne. Netflix est une marque déposée de Netflix, Inc. L'abonnement à Netflix est obligatoire. Apple TV est une marque d'Apple Inc. déposée aux États-Unis et dans d'autres pays et régions. Wi-Fi est une marque déposée de Wi-Fi Alliance®. Les termes HDMI et HDMI High-Definition Multimedia Interface, ainsi que le logo HDMI sont des marques commerciales ou des marques déposées de HDMI Licensing Administrator, Inc. aux États-Unis et dans d'autres pays. Fabriqué sous licence de Dolby Laboratories. Dolby, Dolby Audio et le symbole du double D sont des marques commerciales de Dolby Laboratories Licensing Corporation. Pour les brevets DTS, voir <http://patents.dts.com>. Tous les noms de produits sont des marques commerciales ou des marques déposées de leurs propriétaires respectifs. ©2025 StreamView GmbH, Franz-Josefs-Kai 1, 1010 Vienne, Autriche, [contact@streamview.com](mailto:contact@streamview.com). Tous les droits sont réservés. Ce produit a été fabriqué et vendu sous la responsabilité de StreamView GmbH. THOMSON et le logo THOMSON sont des marques commerciales utilisées sous licence par StreamView GmbH - pour plus d'informations, voir [www.thomson-brand.com](http://www.thomson-brand.com).