

THOMSON

Thomson Go TV



tv.mythomson.com



[tv.mythomson.com/
en/Support/FAQs/](https://tv.mythomson.com/en/Support/FAQs/)

DÔLEŽITÉ

Pred inštaláciou a prevádzkou televízora si pozorne prečítajte tento návod.

Tento návod na obsluhu majte poruke pre ďalšie použitie.

Obrázky zobrazené v tejto používateľskej príručke sú len schematické nákresy.

Obsah

1	Bezpečnostné informácie	6
1.1	Označenia na výrobku	7
1.2	Upozornenie	7
2	Inštalčné pokyny pre zdvíhač a TV	8
2.1	Montáž zdvíhača	8
2.2	Demontáž zdvíhacieho zariadenia	11
2.3	Nastavenie uhla a výšky	11
3	Tlačidlá a pripojenia televízora	12
3.1	Pripojenia	12
3.2	Funkcie tlačidiel	13
3.3	Používanie internej batérie	13
4	Diaľkové ovládanie	15
5	Počiatkové nastavenie	16
5.1	Párovanie diaľkového ovládača Bluetooth	16
5.2	Výber jazyka	16
5.3	Rýchle nastavenie televízora pomocou telefónu so systémom Android TV	17
5.4	Prihlásenie do konta Google	19
5.5	Podmienky služby	21
5.6	Služby Google	21
5.7	Asistent Google	22
5.8	Vyhľadávanie vo všetkých televíznych aplikáciách a získavanie personalizovaných výsledkov	22
5.9	Automatické inštalácie Google Play	24
5.10	Vyberte oblasť/krajinu	26
5.11	Vytvorenie hesla	27
5.12	Výber režimu TV	27
5.13	Google Cast	28
5.14	Nastavenie televízneho kanála	28

5.15	Zrieknutie sa zodpovednosti	30
6	Domov	31
6.1	Vyhľadávanie	31
6.2	Obchod	33
6.3	Objavte	33
6.4	Aplikácie	34
6.5	Oznámenia	34
6.6	Vstupy	35
6.7	Sieť a internet	35
6.8	Nastavenia	36
6.9	Účet Google	36
6.10	Obľúbené aplikácie	37
7	Nastavenia	37
7.1	Sieť a internet	38
7.2	Kanál	38
7.2.1	Režim inštalácie kanálov - Anténa	38
7.2.2	Režim inštalácie kanálov - kábel	39
7.3	Účty a prihlásenie	39
7.4	Aplikácie	40
7.5	Predvoľby zariadenia	40
7.5.1	O stránke	40
7.5.2	Dátum a čas	41
7.5.3	Časovač	41
7.5.4	Jazyk	41
7.5.5	Klávesnica	41
7.5.6	Vstupy	41
7.5.7	Napájanie	43
7.5.8	Obrázok	43
7.5.9	Zvuk	45
7.5.10	Úložisko	46
7.5.11	Domovská obrazovka	46
7.5.12	Maloobchodný režim	46

7.5.13	Asistent Google.....	46
7.5.14	Google Cast.....	46
7.5.15	Šetrič obrazovky.....	47
7.5.16	Úspora energie.....	47
7.5.17	Umiestnenie.....	47
7.5.18	Používanie a diagnostika.....	47
7.5.19	Prístupnosť.....	47
7.5.20	Reštartovanie stránky.....	47
7.6	Diaľkové ovládače a príslušenstvo.....	47
8	Prehrávač MMP.....	48
9	Živý televízny prenos.....	48
9.1	Kanály.....	48
9.1.1	Elektronický programový sprievodca (EPG).....	49
9.1.2	Kanál.....	49
9.2	Možnosti TV.....	49
9.2.1	Zdroj.....	49
9.2.2	Obrázok.....	49
9.2.3	Zvuk.....	50
9.2.4	Napájanie.....	50
9.2.5	Rozšírené možnosti.....	50
9.2.6	Nastavenia.....	51
9.3	Záznam.....	51
9.3.1	Okamžité nahrávanie.....	51
9.3.2	Zoznam záznamov.....	51
9.3.3	Informácie o zariadení.....	51
9.3.4	Zoznam harmonogramov.....	52
9.3.5	Režim časového posunu.....	52
10	Riadenie kanálov.....	53
11	Obchod Google Play.....	54
12	Riešenie problémov.....	55
13	Technické špecifikácie.....	56
13.1	Obmedzenia.....	56

13.2	Licencie.....	56
------	---------------	----

1 Bezpečnostné informácie



Pri extrémnych poveternostných podmienkach (búrky, blesky) a dlhšej nečinnosti (odchod na dovolenku) odpojte televízor od elektrickej siete.

Sieťová zástrčka slúži na odpojenie televízora od elektrickej siete, a preto musí zostať ľahko ovládateľná. Ak televízny prijímač nie je elektricky odpojený od elektrickej siete, zariadenie bude naďalej odoberať energiu pre všetky situácie, aj keď je televízor v pohotovostnom režime alebo vypnutý.

Poznámka: Pri obsluhu príslušných funkcií postupujte podľa pokynov na obrazovke.

Dôležité: Pred inštaláciou alebo prevádzkou televízora si úplne prečítajte tento návod.

VAROVANIE

Toto zariadenie je určené na používanie osobami (vrátane detí), ktoré sú schopné/skúsenosti s používaním takéhoto zariadenia bez dozoru, pokiaľ im osoba zodpovedná za ich bezpečnosť neposkytla dohľad alebo pokyny týkajúce sa používania zariadenia.

- Tento televízor používajte v nadmorskej výške menšej ako 2000 metrov nad morom, na suchých miestach a v oblastiach s miernym alebo tropickým podnebím.
- Televízor je určený na domáce a podobné všeobecné použitie, ale môže sa používať aj na verejných miestach.
- Na účely vetrania nechajte okolo televízora aspoň 10 cm voľného priestoru.
- Vetraniu by sa nemalo brániť zakrývaním alebo blokovaním vetracích otvorov predmetmi, ako sú noviny, obrusy, záclony atď.
- Zástrčka napájacieho kábla by mala byť ľahko prístupná. Na napájací kábel neumiestňujte televízor, nábytok atď. Poškodený napájací kábel/zástrčka môže spôsobiť požiar alebo úraz elektrickým prúdom. S napájacím káblom manipulujte za zástrčku, neodpájajte televízor ťahaním za napájací kábel. Napájacieho kábla/zástrčky sa nikdy nedotýkajte mokrými rukami, pretože by to mohlo spôsobiť skrat alebo úraz elektrickým prúdom. Nikdy nerobte uzly na napájacom kábli ani ho nezväzujte s inými káblami. Pri poškodení ho treba vymeniť, to by mal vykonať len kvalifikovaný personál.
- Nevystavujte televízor kvapkajúcim alebo striekajúcim tekutinám a neumiestňujte predmety naplnené tekutinami, ako sú vázy, poháre atď., na televízor alebo nad neho (napr. na police nad zariadením).
- Nevystavujte televízor priamemu slnečnému žiareniu a neumiestňujte otvorený oheň, napríklad zapálené sviečky, na hornú časť televízora alebo do jeho blízkosti.
- V blízkosti televízora neumiestňujte žiadne zdroje tepla, ako sú elektrické ohrievače, radiátory atď.
- Televízor neumiestňujte na šikmé plochy.

- Aby ste zabránili nebezpečenstvu udusenía, uchovávajte plastové vrecká mimo dosahu dojčiat, detí a domácich zvierat.
- Opatrne pripevnite stojan k televízoru. Ak je stojan vybavený skrutkami, pevne ich utiahnite, aby ste zabránili nakláňaniu televízora. Skrutky príliš neutiahnite a správne namontujte gummy stojana.
- Batérie nelikvidujte v ohni ani s nebezpečnými alebo horľavými materiálmi.
- Na čistenie televízora nepoužívajte domáce čistiace prostriedky. Namiesto toho čistite obrazovku mäkkou, suchou handričkou. Pred čistením zariadenie z bezpečnostných dôvodov odpojte od elektrickej siete.

VAROVANIE

- Batérie nesmú byť vystavené nadmernému teplu, napríklad slnečnému žiareniu, ohňu a podobne.
- Nadmerný akustický tlak zo slúchadiel môže spôsobiť stratu sluchu.

UPOZORNENIE NA BATÉRIU

Tento výrobok obsahuje internú lítium-iónovú batériu. Používajte iba dodaný napájací adaptér. Zaobchádzajte s ním opatrne, aby nedošlo k úniku, požiaru alebo výbuchu. Dodržiavajte pokyny pre správnu likvidáciu a nabíjanie batérie, aby ste predišli zraneniu alebo poškodeniu.

PREDEVŠETKÝM - NIKDY nedovoľte nikomu, najmä deťom, tlačiť alebo udierať do obrazovky, strkať čokoľvek do otvorov, štrbín alebo iných otvorov v puzdre.

1.1 Označenia na výrobku

Nasledujúce symboly sa používajú na výrobku ako označenie obmedzení a bezpečnostných opatrení a bezpečnostných pokynov. Každé vysvetlenie sa zohľadňuje len v prípade, že výrobok nesie príslušné označenie. Tieto informácie si z bezpečnostných dôvodov všimnite.



Zariadenie triedy II: Tento spotrebič je navrhnutý tak, že nevyžaduje bezpečnostné pripojenie k elektrickému uzemneniu.



Toto označenie znamená, že tento výrobok by sa nemal likvidovať spolu s iným odpadom z domácností v celej EÚ. Zodpovedne ho recyklujte, aby ste podporili udržateľné opätovné využívanie materiálových zdrojov. Ak chcete vrátiť použité zariadenie, použite systémy vrátenia a zberu alebo sa obráťte na predajcu, u ktorého ste výrobok zakúpili.

1.2 Upozornenie

Batériu neprehlťajte. Ak si myslíte, že batérie mohli byť prehltnuté alebo umiestnené v akejkoľvek časti tela, okamžite vyhľadajte lekársku pomoc.

Nové a použité batérie uchovávajte mimo dosahu detí. Ak sa priehradka na batérie bezpečne nezatvorí, prestaňte výrobok používať a držte ho mimo dosahu detí

Televízor môže spadnúť a spôsobiť vážne zranenie alebo smrť. Mnohým úrazom, najmä detí, sa dá predísť prijatím jednoduchých preventívnych opatrení, ako napríklad:

- VŽDY používajte spôsob montáže odporúčaný výrobcom televízora.
- Šnúry a káble pripojené k televízoru VŽDY vedzte tak, aby o ne nebolo možné zakopnúť, vytiahnuť ich alebo chytiť.
- Televízor NIKDY neumiestňujte na nestabilné miesto.
- NIKDY neumiestňujte na hornú časť televízora predmety, ktoré by mohli zvädzať deti k lezeniu, ako sú hračky a diaľkové ovládače.
- NIKDY nenechávajte deti bez dozoru v blízkosti televízneho stojana. Deti sa môžu pokúsiť stojan tlačiť, liezť naň alebo ho premiestňovať, čo môže viesť k prevráteniu, zraneniu alebo poškodeniu.

Ak sa má existujúci televízny prijímač zachovať a premiestniť, mali by sa uplatniť rovnaké úvahy ako vyššie.

Prístroje pripojené k ochrannému uzemneniu inštalácie budovy prostredníctvom sieťovej prípojky alebo prostredníctvom iných prístrojov s pripojením k ochrannému uzemneniu - a k televíznemu rozvodu pomocou koaxiálneho kábla - môžu za určitých okolností vytvárať nebezpečenstvo požiaru. Pripojenie k televíznemu rozvodu sa preto musí zabezpečiť prostredníctvom zariadenia zabezpečujúceho elektrické oddelenie pod určitým frekvenčným rozsahom (galvanický oddeľovač).

2 Inštalačné pokyny pre zdvíhač a TV

2.1 Montáž zdvíhača

1. Vyberte držiak a umiestnite ho na bočnú stranu veka škatule.
2. Vyberte prvú vrstvu z obalu a položte ju vedľa škatule. Druhá vrstva obsahuje prvky stojana.

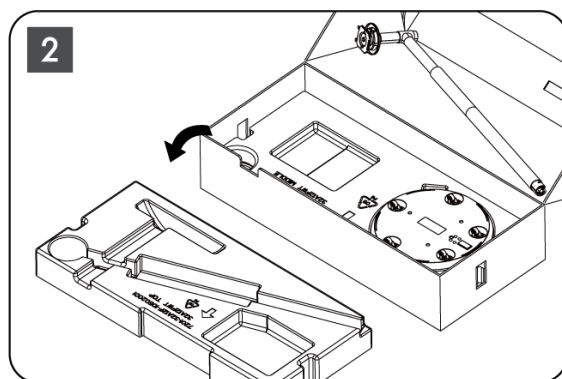
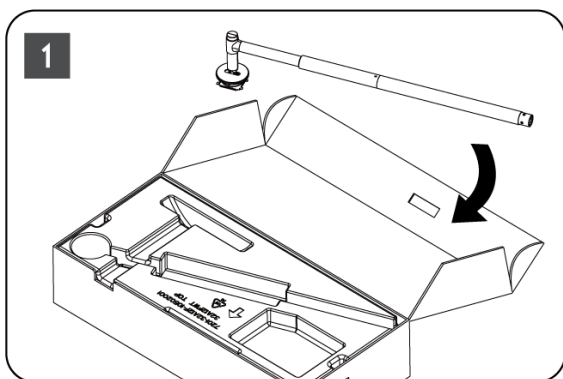

3. Z druhej vrstvy vyberte podstavec na uchytenie televízora, ktorý má zabudované kolieska, a položte ho na bok.
4. Obe vrstvy vložte späť do obalu. Uistite sa, že prvá vrstva je opäť navrchu. Základňu držiaka s kolieskami vložte do otvoru v prvej časti obalu (ako vidíte na obrázku č. 4).

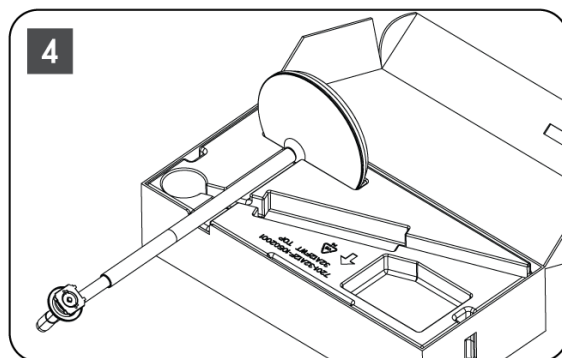
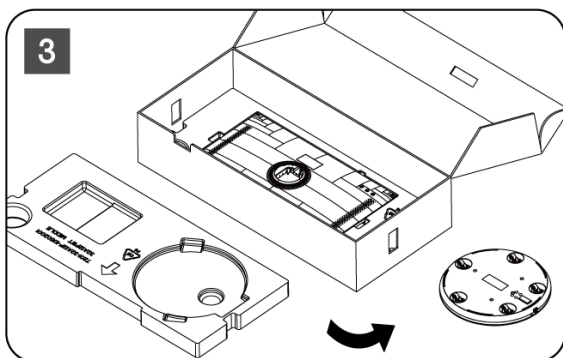

5. Pripevnite montážnu lištu televízora k základni tak, že ju zarovnáte do správnej polohy.
6. Vložte skrutky do otvoru pre skrutky a utiahnite ich.

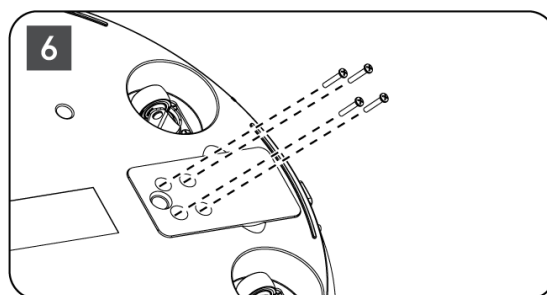
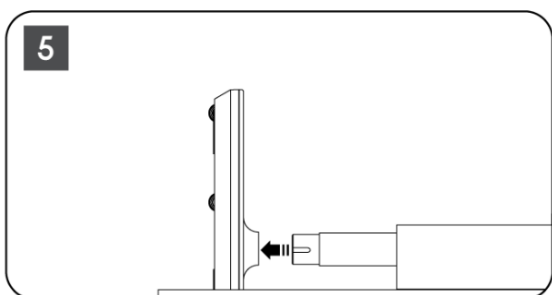

7. Pred vybratím obrazovky z obalu najprv odpojte zo zadnej strany ozdobný krúžok. Potom nasuňte ozdobný krúžok na držiak televízora na montážnej lište.

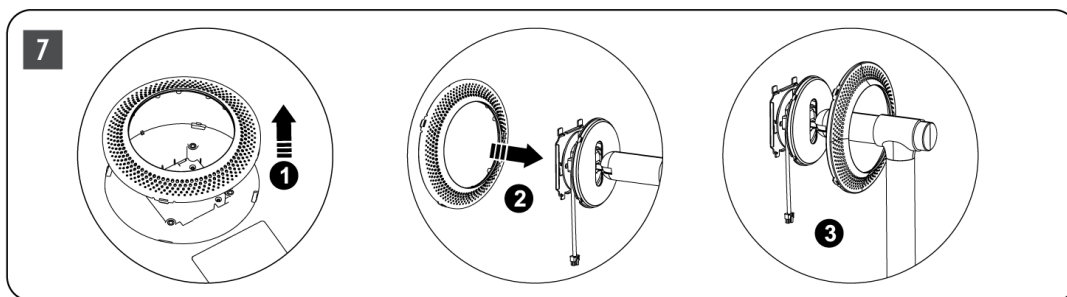

8. Nakloňte obrazovku smerom nahor a pripevnite televízor k držiaku. Uistite sa, že otvory na zadnej strane televízora, ktoré sú určené na stabilizáciu televízora, sú správne umiestnené a namontované na držiaku.
9. Napájací kábel navíňte proti smeru hodinových ručičiek a pripojte ho k televízoru.

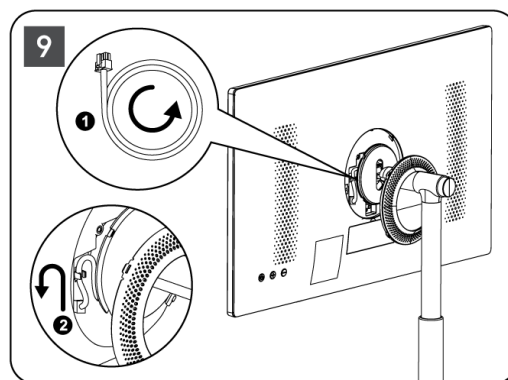
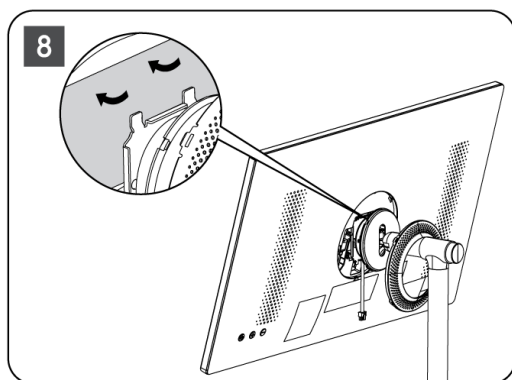

10. Zarovnajte upevňovacie kolíky krycieho krúžku so štrbinami na zadnej strane televízora a jemne ho zatlačte, kým kolíky nezapadnú a kryt sa správne nenamontuje, čím dokončíte inštaláciu.

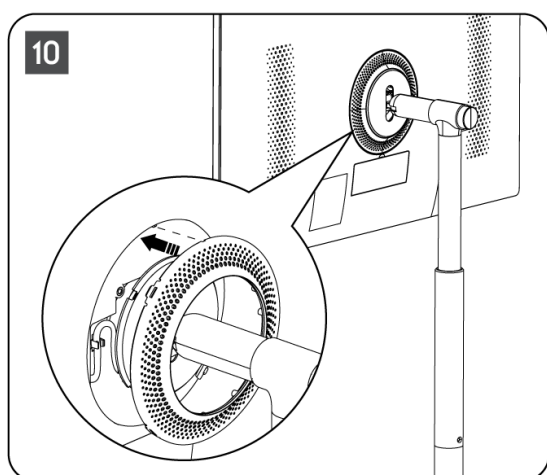

Poznámka: sa, že sieťový kábel je správne zapojený do televízora a nebráni zatvoreniu krycieho krúžku .

2.2 Demontáž zdvíhacieho zariadenia

Ak chcete obrazovku odpojiť od zdvíhača, odstráňte krycí krúžok a stlačte tlačidlo rýchleho uvoľnenia na zadnej strane televízora.

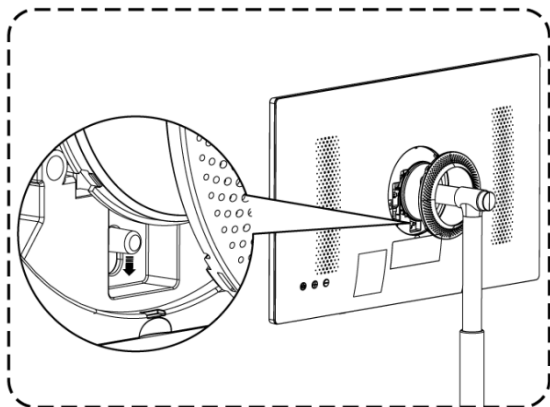

2.3 Nastavenie uhla a výšky

Môžete si nastaviť výšku a uhol sledovania televízora, aby ste si zabezpečili pohodlné sledovanie.

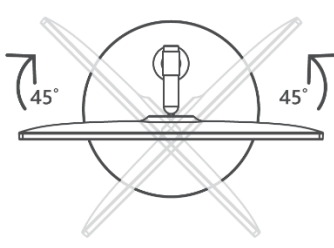
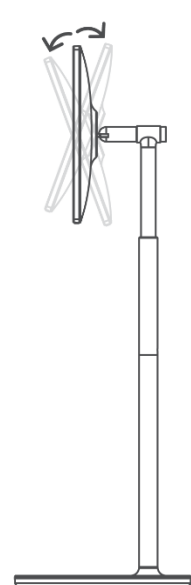
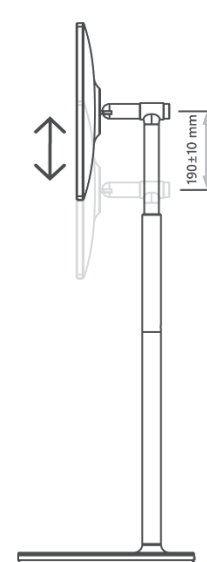
<p>Otáčanie doľava/doprava: $\pm 45^\circ$</p>  <p>A top-down view of the TV stand with the screen. Two curved arrows indicate the screen can rotate 45 degrees to the left and 45 degrees to the right.</p>	<p>Predný uhol: $20 \pm 3^\circ$ Uhol dozadu: $20 \pm 3^\circ$</p>  <p>A side view of the TV stand. A curved arrow indicates the screen can tilt forward, and another curved arrow indicates it can tilt backward.</p>	<p>Výška zdviháka je nastaviteľná v rozmedzí 190 ± 10 mm</p>  <p>A side view of the TV stand. A vertical double-headed arrow indicates the height of the stand is adjustable. A dimension line next to it is labeled 190 ± 10 mm.</p>
--	---	--

Upozornenie:

- Výrobok neotáčajte pod uhlom, ktorý presahuje limit alebo maximálny nastaviteľný výškový rozsah.

- Nedovoľte, aby sa vaše ruky alebo prsty zasekli v stojane alebo v oblasti nastavenia výšky.

3 Tlačidlá a pripojenia televízora

3.1 Pripojenia

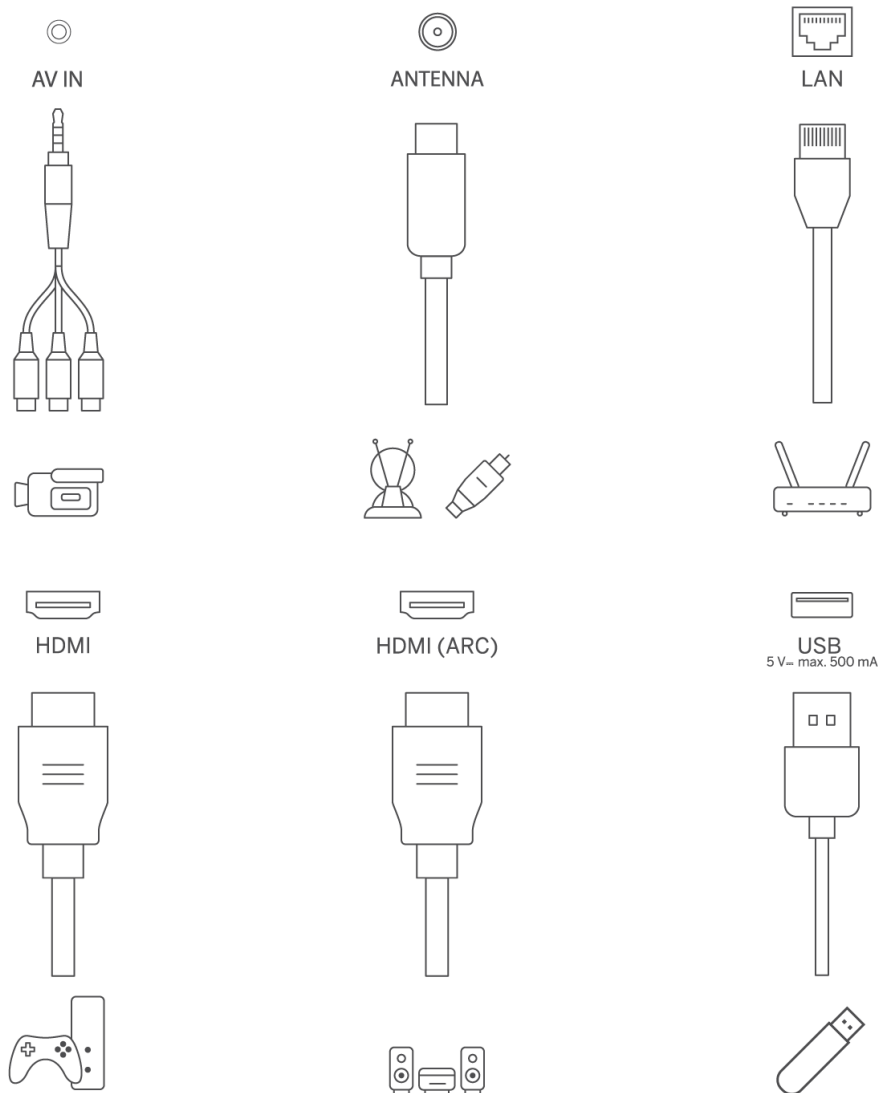

Otvorte protiprachový kryt portu a pripojte ho k príslušnému portu podľa potreby:

- Ak pripájate zariadenie, ktoré podporuje ARC, vyberte rozhranie HDMI 1.
- Konektor HDMI dokáže rozpoznať signály DVI pomocou externého komutátora HDMI/DVI.
- Periférne zariadenia a káble opísané v tejto príručke je potrebné zakúpiť samostatne.

VAROVANIE

Vonkajšiu anténu nepripájajte k vysokému napájacímu vedeniu, aby ste predišli úrazu elektrickým prúdom. Káblovú sieťovú anténu pripojenú k tomuto televízornému prijímaču je potrebné izolovať od ochranného uzemnenia, inak spôsobí požiar alebo iné nebezpečenstvo.

Pozor:

Najprv pripojte napájací kábel k zariadeniu a potom vložte napájací adaptér do zásuvky.

3.2 Funkcie tlačidiel

Zapnutie/vypnutie: Zapnutie alebo vypnutie zariadenia

- ⏻ Prepnutie televízora do pohotovostného režimu
- ⊕ VOL+: Zvýšenie hlasitosti.
- ⊖ VOL-: Znížte hlasitosť.

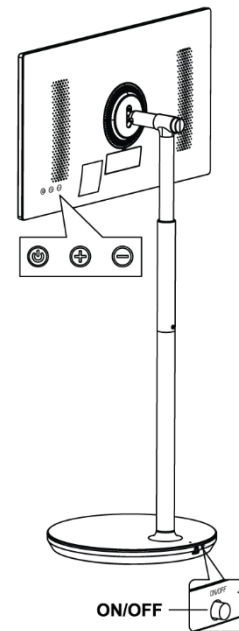

3.3 Používanie internej batérie

Základňa podstavca televízora obsahuje internú batériu, ktorá dokáže napájať výrobok až 4 hodiny, keď televízor nie je pripojený k zdroju napájania. Svetelný indikátor batérie má tri rôzne farby (zelenú, žltú a červenú), ktoré sa menia podľa zostávajúcej kapacity batérie.

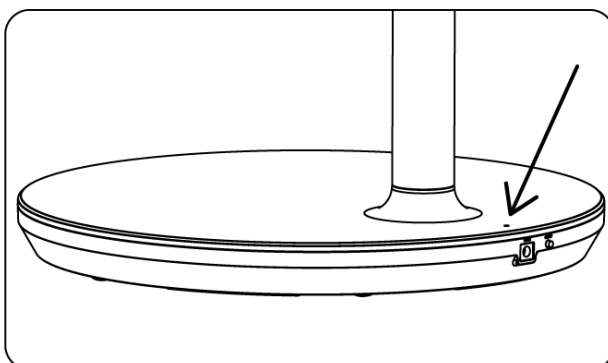

Indikátor batérie:

- Zelené svetlo: Kapacita batérie je dostatočná.
- Žlté svetlo: Kapacita batérie je stredná.









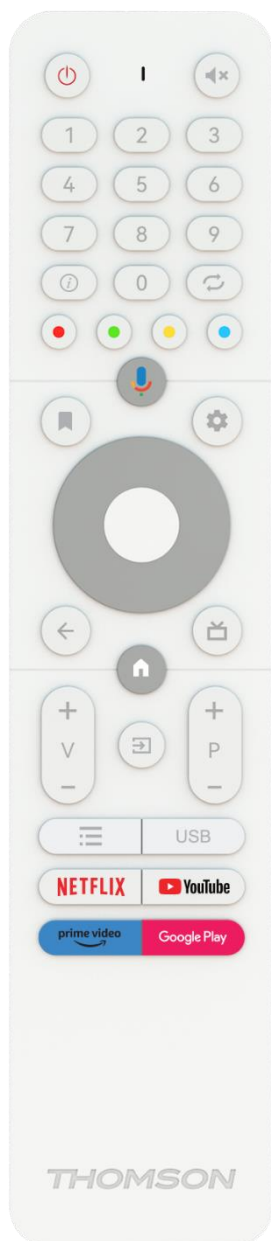







- Červené svetlo: Kapacita batérie je nízka alebo sa nabíja.

Poznámka

- Úplné nabitie batérie trvá približne 4 hodiny alebo len 2 hodiny v režime rýchleho nabíjania, keď je výrobok vypnutý.
- Každý nabíjací cyklus časom znižuje plnú kapacitu nabitia, čím sa skracuje maximálny pracovný čas batérie.
- V pohotovostnom režime sa zostávajúca kapacita batérie prirodzene znižuje.
- Batériu nemožno nabíjať v extrémnych podmienkach.
- Ak chcete predĺžiť životnosť batérie, odporúčame batériu po použití určitý čas nabíjať namiesto toho, aby ste ju počas používania udržiavali plne nabitú.
- Udržiavanie kapacity batérie na 60 % (žltý indikátor batérie) pomáha predĺžiť životnosť batérie.
- Maximálny čas prevádzky po úplnom nabití je 3 hodiny.
- Servisný čas sa môže líšiť v závislosti od rôznych faktorov, ako sú pripojené zariadenia, prevádzková teplota, doba prevádzky a nastavenia používateľa. Preto sa skutočný čas prevádzky môže líšiť od navrhnutého času prevádzky.

4 Diaľkové ovládanie



	Tlačidlo napájania/pohotovostný režim: Rýchly pohotovostný režim / pohotovostný režim / zapnutý
	Svetelný indikátor
	Vypnutie zvuku: Úplné vypnutie hlasitosti televízora
0-9	Číselné tlačidlá: V režime živého televízneho vysielania prepínajte kanál, zadajte číslo alebo písmeno do textového poľa na obrazovke.
	Informácie: Zobrazenie informácií o prehrávanom kanáli Live TV alebo mediálnom súbore
	Cyklus: Prepínanie medzi aktuálnymi a predtým sledovanými živými televíznymi kanálmi
	Farebné tlačidlá: Pri funkciách farebných tlačidiel postupujte podľa pokynov na obrazovke
	Mikrofón: Aktivácia asistenta Google
	Možnosti: Otvorenie zoznamu možností aplikácií a filmov na domovskej obrazovke
	Nastavenia: Zobrazí ponuku Live TV Settings (v režime Live TV), zobrazí dostupné možnosti nastavenia, ako je zvuk a obraz V prípade, že ste si zakúpili SW s funkciou PVR (nahrávanie): po stlačení a podržaní tlačidla nastavenia na 5 sekúnd sa v aplikácii TV Live otvorí ďalšia klávesnica s viacerými funkciami.
	Smerové tlačidlá: Po stlačení tlačidla doprava alebo doľava sa môžete pohybovať v ponukách, nastavovať možnosti, presúvať zaostrenie alebo kurzor atď., nastavovať čas nahrávania a zobrazovať podstránky v režime Live TV-Teletext. Postupujte podľa pokynov na obrazovke
	V PORIADKU: Potvrdenie výberu, vstup do podmenu, zobrazenie zoznamu kanálov (v režime Live TV). Stlačením 5 sekúnd zapnete/vypnete podsvietenie diaľkového ovládača
	Späť/návrat: Návrat na predchádzajúcu obrazovku menu, návrat o krok späť, zatvorenie okien, zatvorenie teletextu (v režime Live TV-Teletext). Ukončenie prehrávania multimediálnych súborov a návrat do prehľadového menu MMP (Multi Medi Player)
	Elektronický programový sprievodca
	Domov: Otvorenie obrazovky Domov
+ v -	Hlasitosť +/-: Ovládajte hlasitosť zvuku televízora.
	Zdroj/ vstup: Ukončenie a opustenie ponuky Live TV Settings, ukončenie akejkoľvek spustenej aplikácie alebo ponuky alebo OSD banneru, prepnutie na posledný nastavený zdroj; Výber vstupov televízora.
+ P -	Programy +/-: Prepínanie medzi televíznymi/rádiovými kanálmi. Posúvanie zoznamu kanálov po stránkach, keď je zoznam kanálov zobrazený na televíznej obrazovke.
	OSD: Otvorenie ponuky On-Screen Display
USB	Otvorte multimediálny prehrávač, v ktorom môžete prehrávať mediálne súbory z
NETFLIX	Spustenie aplikácie Netflix

 YouTube	Spustenie aplikácie YouTube
 prime video	Spustite aplikáciu Prime Video
 Google Play	Spustenie aplikácie Google Play

5 Počiatočné nastavenie

Pri prvom úvodnom nastavení vás nastavením televízora prevedie sprievodca nastavením na obrazovke. Postupujte podľa sprievodcu, aby ste televízor nastavili správne.

5.1 Párovanie diaľkového ovládača Bluetooth

Súčasným stlačením tlačidiel **BACK** a **VOL-** na diaľkovom ovládači vstúpte do režimu párovania Bluetooth. Pri spustení režimu párovania bude blikať indikátor na diaľkovom ovládači.

- Na pravej strane sa zobrazí názov diaľkového ovládača. Zvýraznite ho pomocou smerových tlačidiel a stlačte tlačidlo **OK**.
- Počkajte, kým sa pod názvom diaľkového ovládača nezobrazí "Paired" (Spárované) a pokračujte v nastavovaní.

Stlačením tlačidla **Spät'** preskočíte režim párovania.

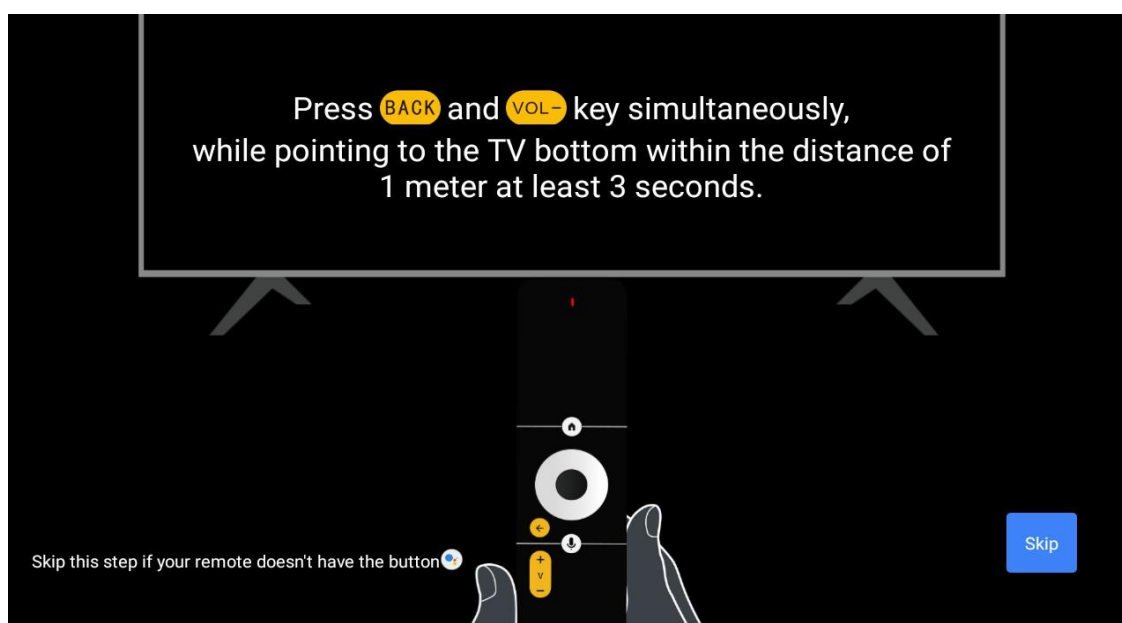

5.2 Výber jazyka

Pomocou tlačidiel hore/dole vyberte systémový jazyk a potom stlačte tlačidlo **OK** na potvrdenie.

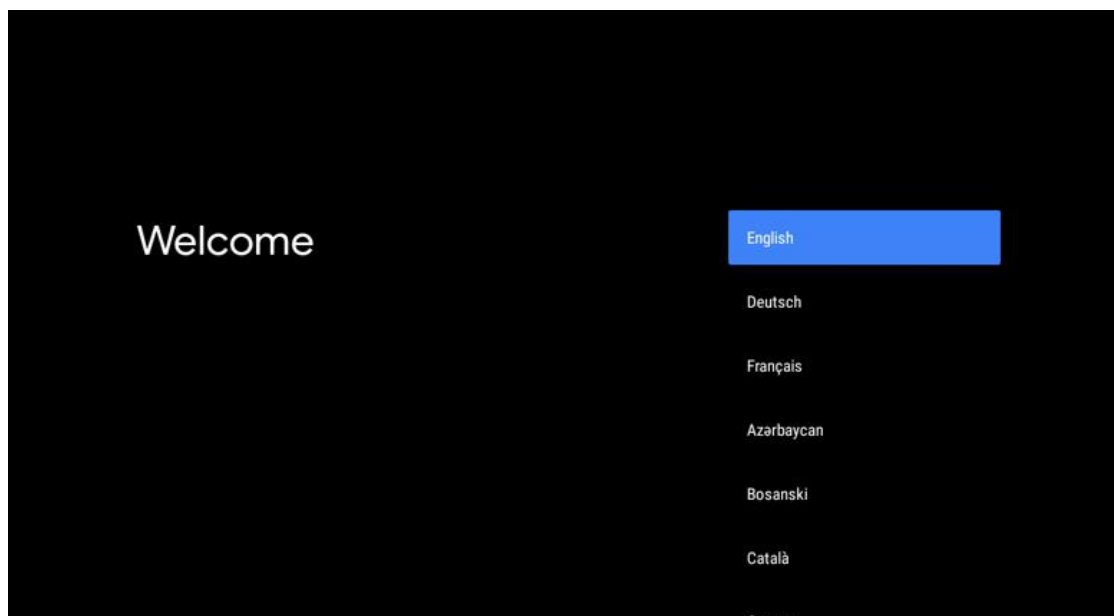

5.3 Rýchle nastavenie televízora pomocou telefónu so systémom Android TV

Pripojenie smartfónu so systémom Android k televízoru. Vyberte možnosť "Pokračovať".

- V telefóne so systémom Android otvorte predinštalovanú aplikáciu "Google".
- Zadajte alebo povedzte "Ok Google, nastavte moje zariadenie".
- Ťuknite na názov modelu v zozname

Poznámka: Stlačením tlačidla **Späť** zrušíte výber. Ak chcete televízor používať normálne, vyberte možnosť "Preskočiť".

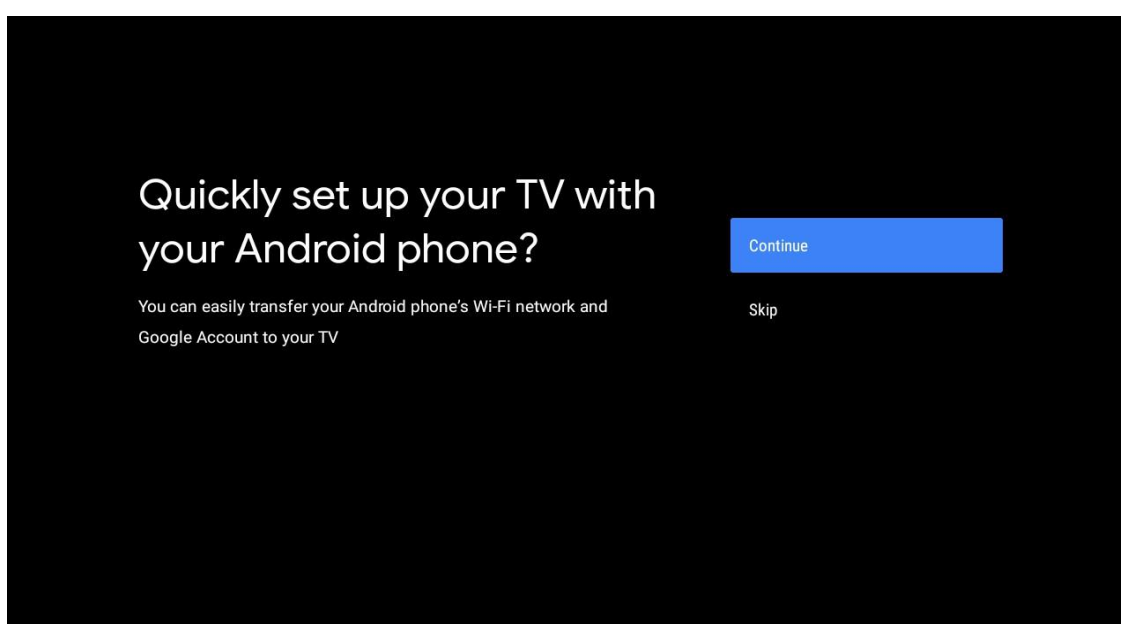

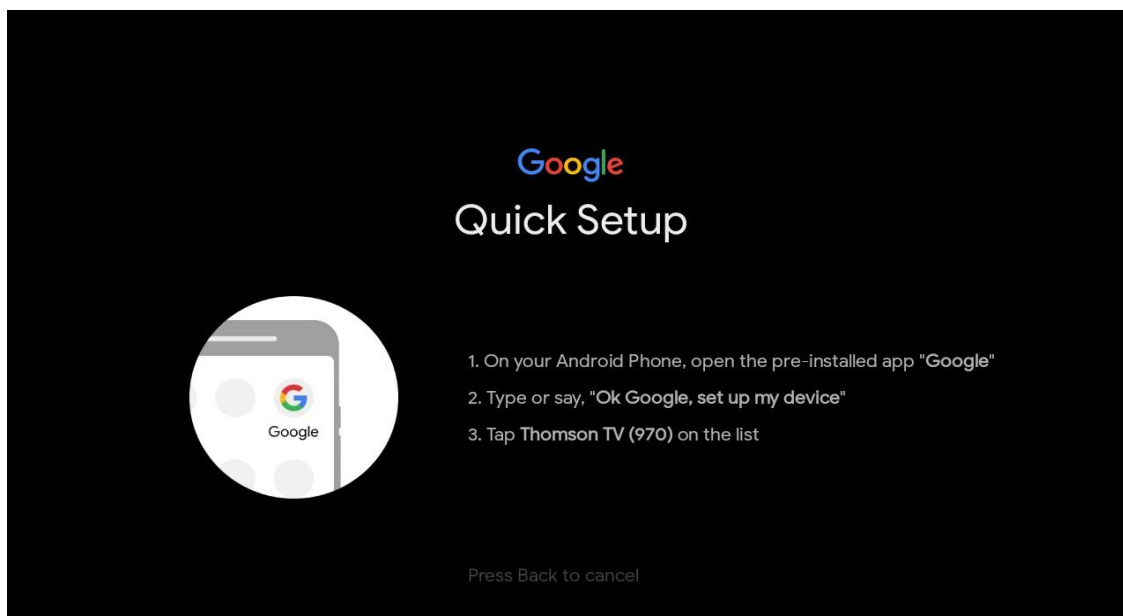

Stláčaním tlačidiel hore/dole vyberte Wi-Fi, ku ktorej sa chcete pripojiť, zadajte heslo a potvrdte. Ak vyberiete možnosť "Preskočiť", sieť môžete nastaviť neskôr v ponuke nastavení.

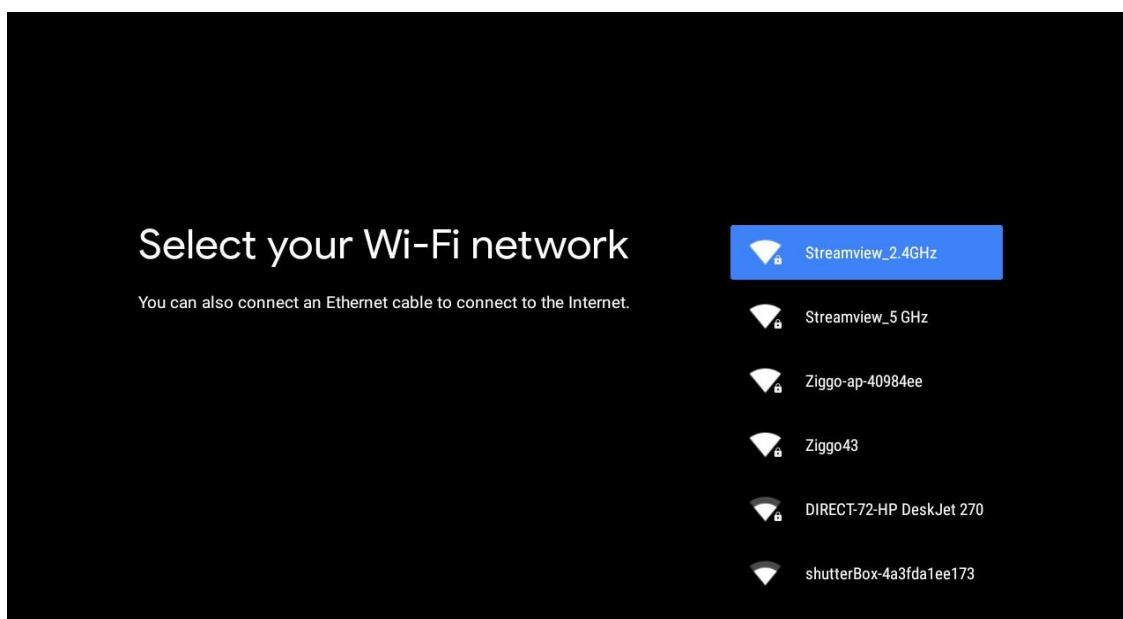

Prečítajte si zásady ochrany osobných údajov v sieti a energetické tipy.

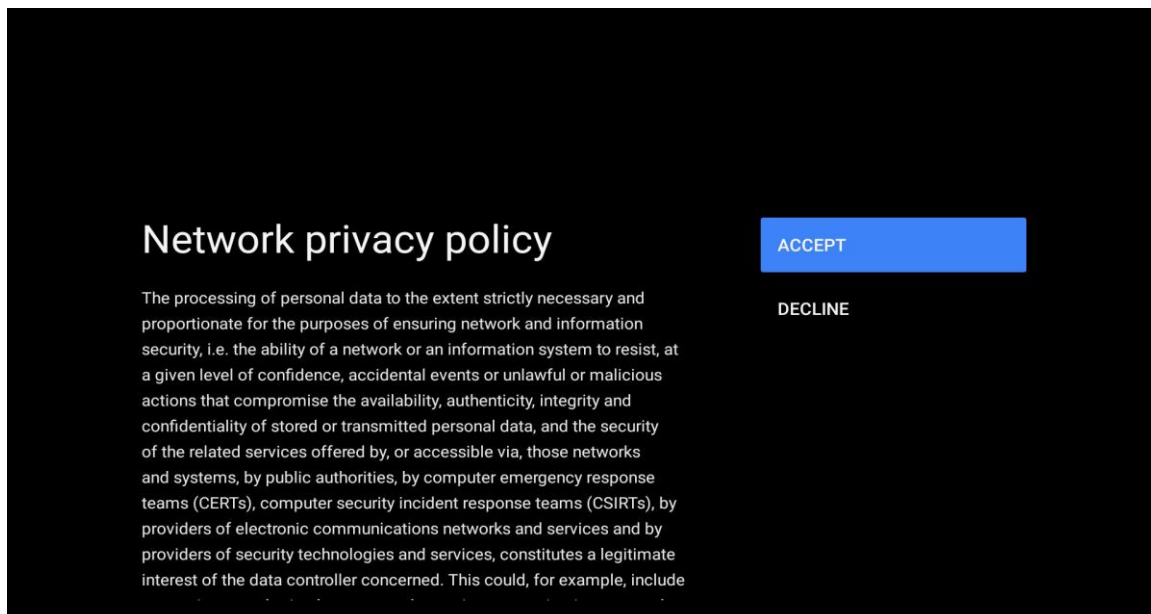

5.4 Prihlásenie do konta Google

Prihláste sa a získajte nové aplikácie, odporúčania, filmy a ďalšie informácie od spoločnosti Google.

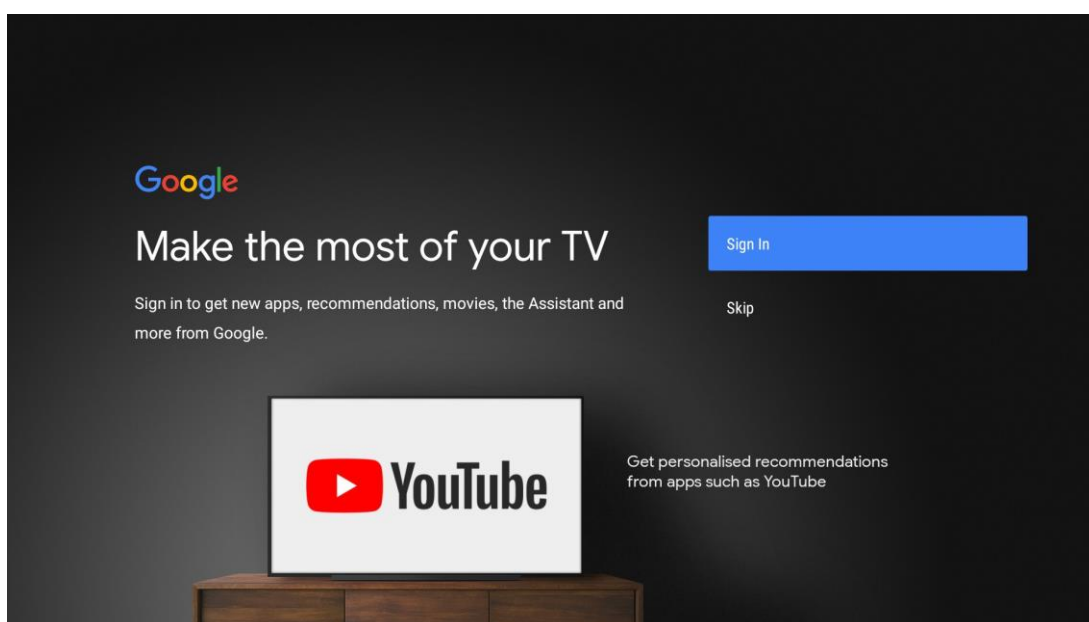

Pomocou diaľkového ovládača zadajte heslo a prihláste sa do konta Google.

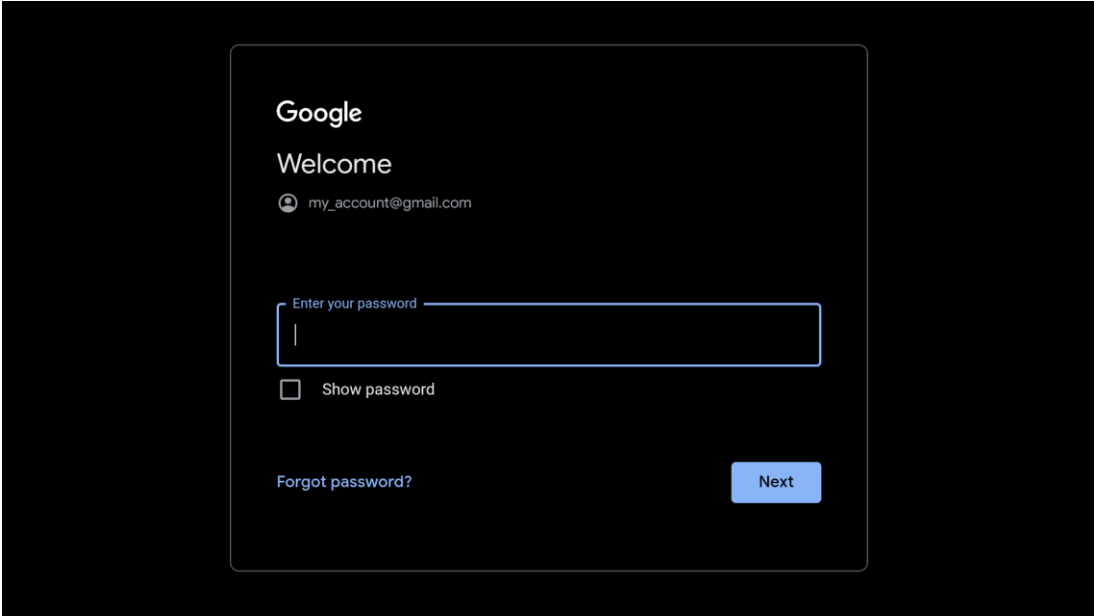
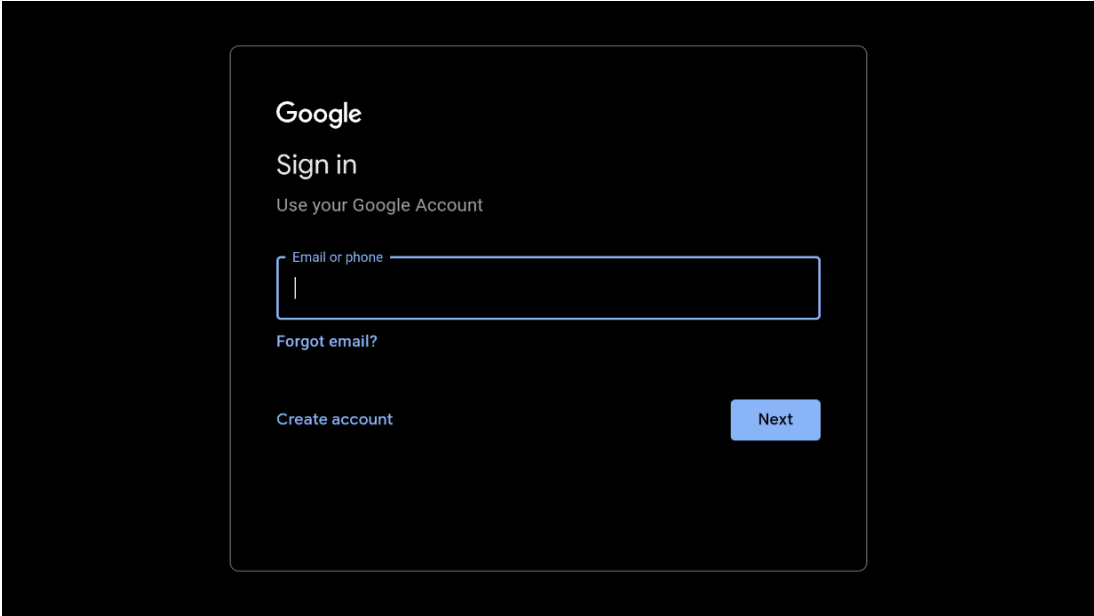

5.5 Podmienky služby

Pokračovaním súhlasíte s podmienkami služby Google na zlepšenie skúseností s produktom. Ak chcete pokračovať, vyberte možnosť "Akceptovať".

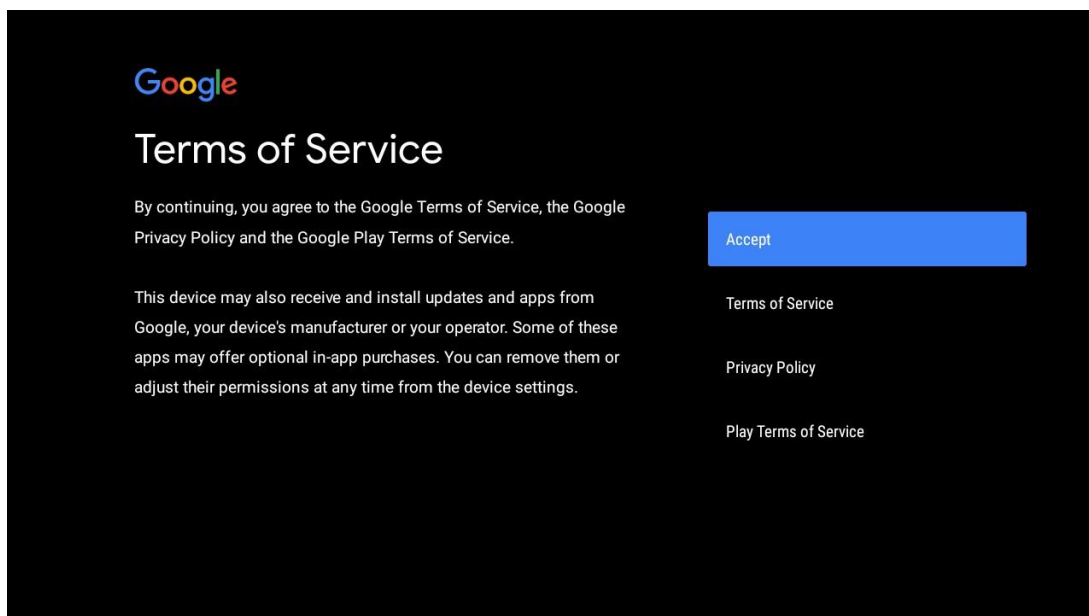

5.6 Služby Google

Výberom možnosti "Prijať" potvrdíte, či chcete, aby bola vaša poloha identifikovaná na vašom televízore so systémom Android, a súhlasíte s automatickým odosielaním diagnostických informácií spoločnosti Google, ktoré vám pomôžu zlepšiť vaše služby Google.

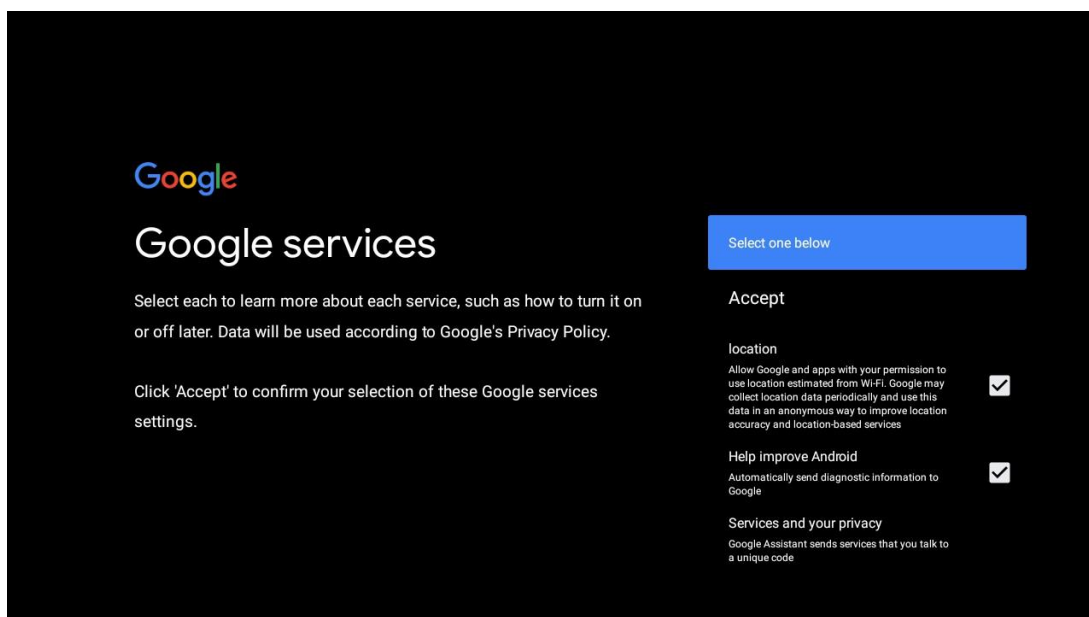

5.7 Asistent Google

Získajte lepšie hlasové ovládanie televízora pomocou služby Google Assistant.

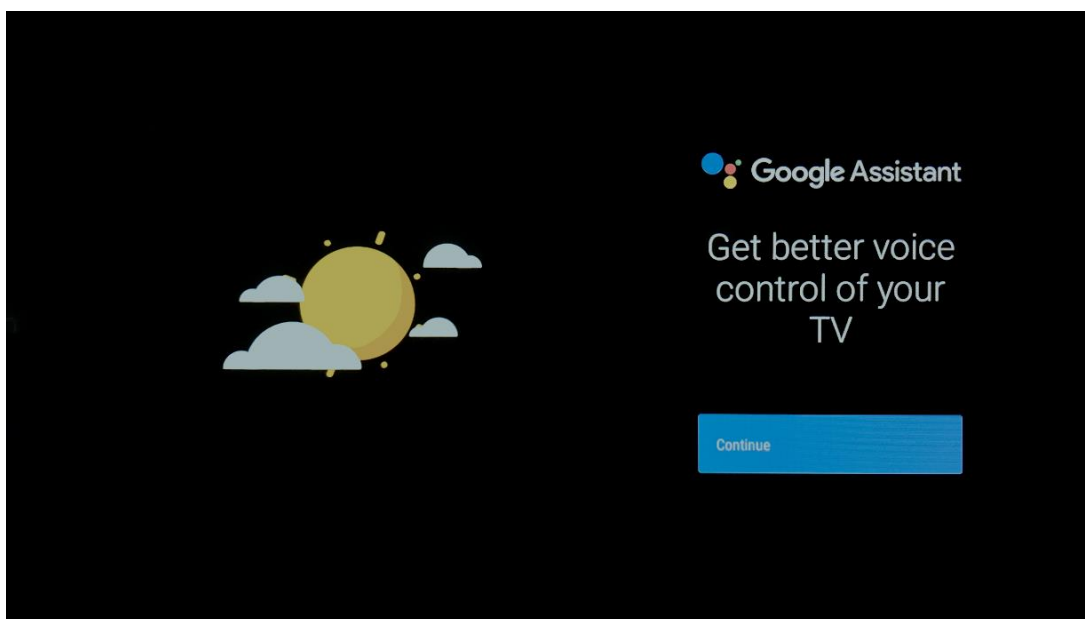

5.8 Vyhľadávanie vo všetkých televíznych aplikáciách a získavanie personalizovaných výsledkov

Umožnite spoločnosti Google zdieľať vaše požiadavky s aplikáciami televízora a vyhľadávať požadované informácie v týchto aplikáciách, aby mohla navrhovať lepšie a presnejšie výsledky.

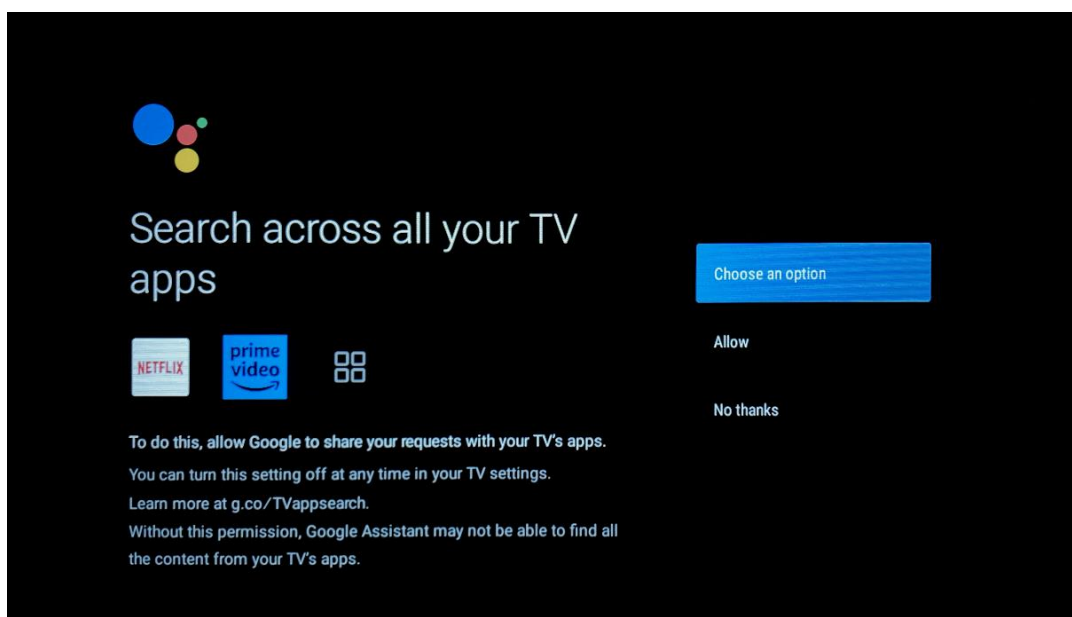



Get personal results

Allow your Assistant to give info specific to you on this device, like your photos, personalized recommendations, and more.

Note that anyone using this device can get your personal results too.

You can turn off personal results through the Assistant settings on this device or the settings in your Assistant app. [Learn more at g.co/personalresults/help](https://g.co/personalresults/help).

Choose an option

Turn on

No thanks



Get the most out of your Google Assistant

Stay up to date with emails about the latest features and things your Assistant can do.

Choose an option

Yes

No

5.9 Automatické inštalácie Google Play

V tomto zozname vyberte odporúčané aplikácie a aplikácie Google, ktoré chcete nainštalovať. Ďalšie aplikácie môžete vždy nainštalovať neskôr v obchode Google Play.

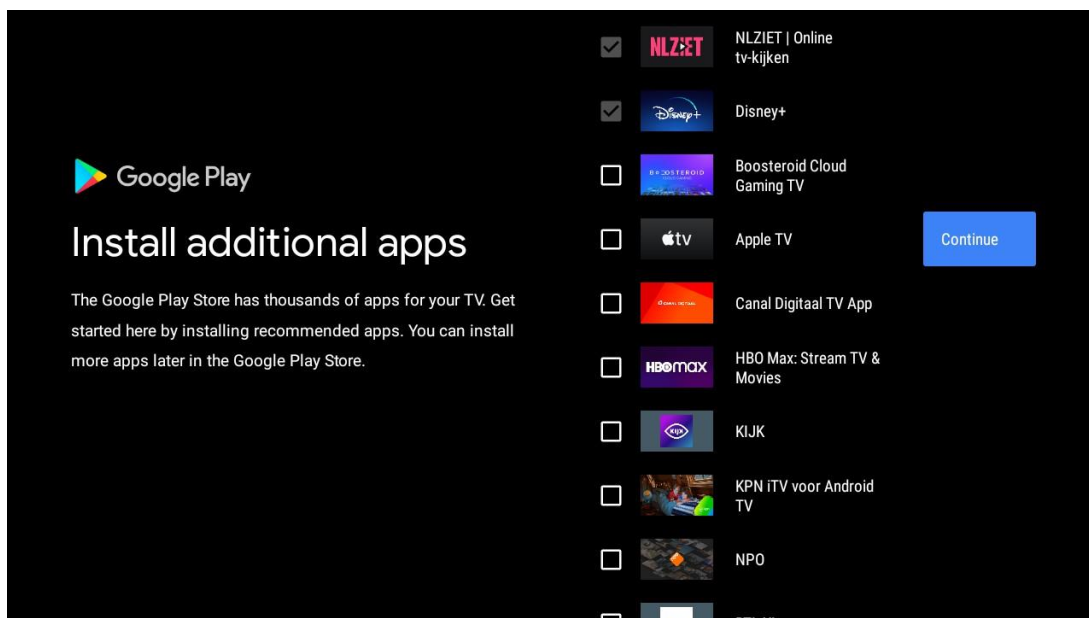

Zobrazia sa informačné obrazovky. Stlačením pravého smerového tlačidla môžete prechádzať nastaveniami a pokračovať.

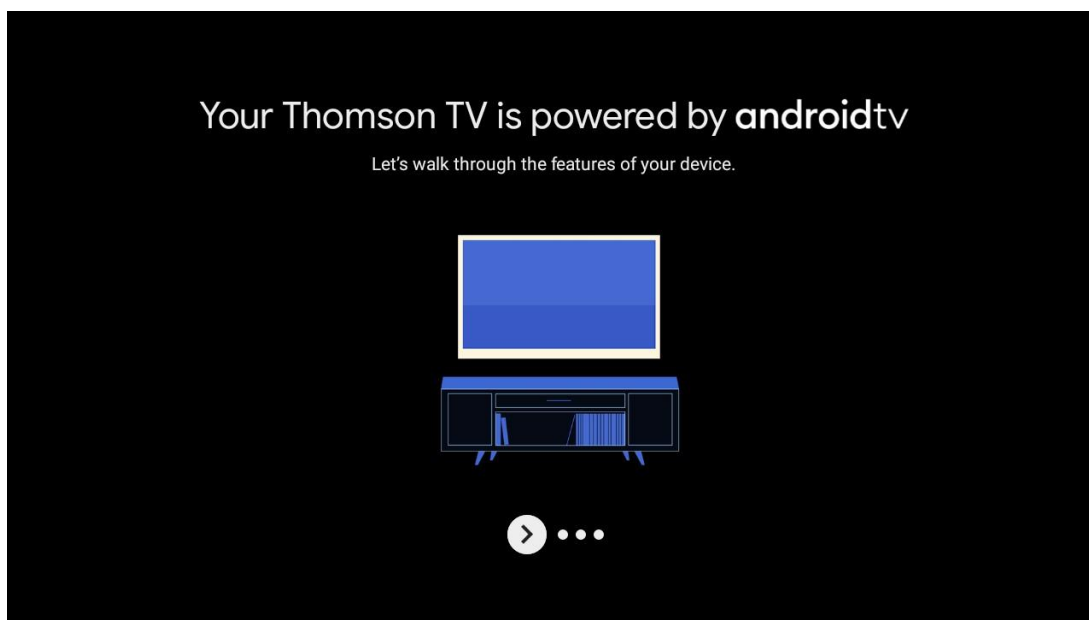

Get apps from Google Play

The Google Play Store offers apps that you're sure to love. Watch shows, stream live sports, play games and more.



Talk to the Google Assistant

After setup, press the mic button on your remote to quickly find the latest blockbuster, check the score of the big game or control your TV.



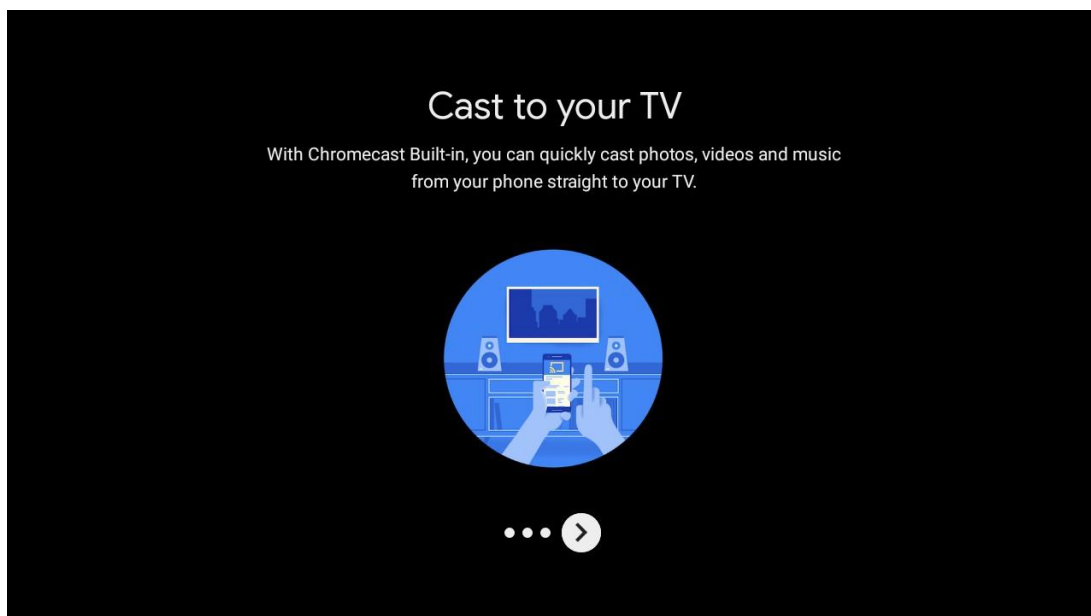

5.10 Vyberte oblasť/krajinu

Smerovými tlačidlami vyberte krajinu, v ktorej zariadenie používate, a potom stlačte tlačidlo **OK** na potvrdenie.

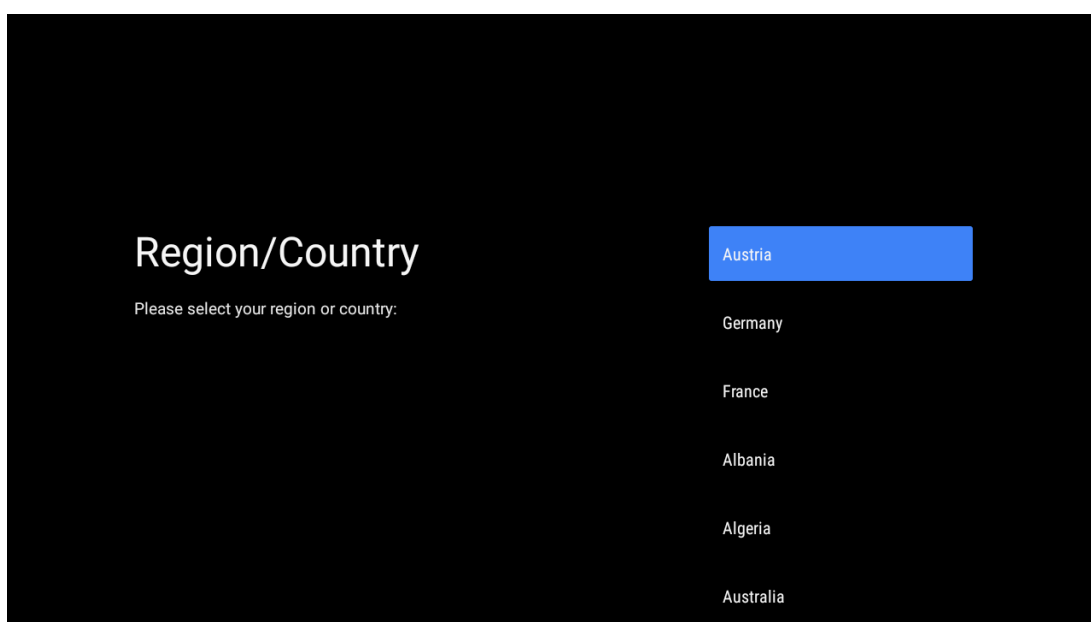

5.11 Vytvorenie hesla

Toto heslo budete potrebovať na rôzne funkcie, ako je nastavenie služby Live TV alebo resetovanie zariadenia.

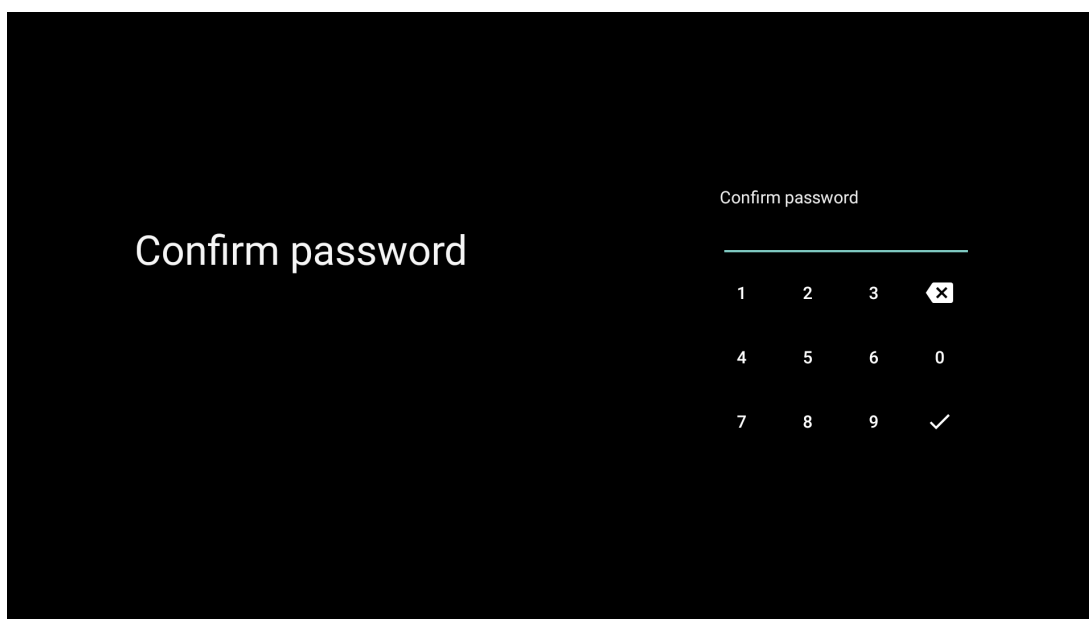
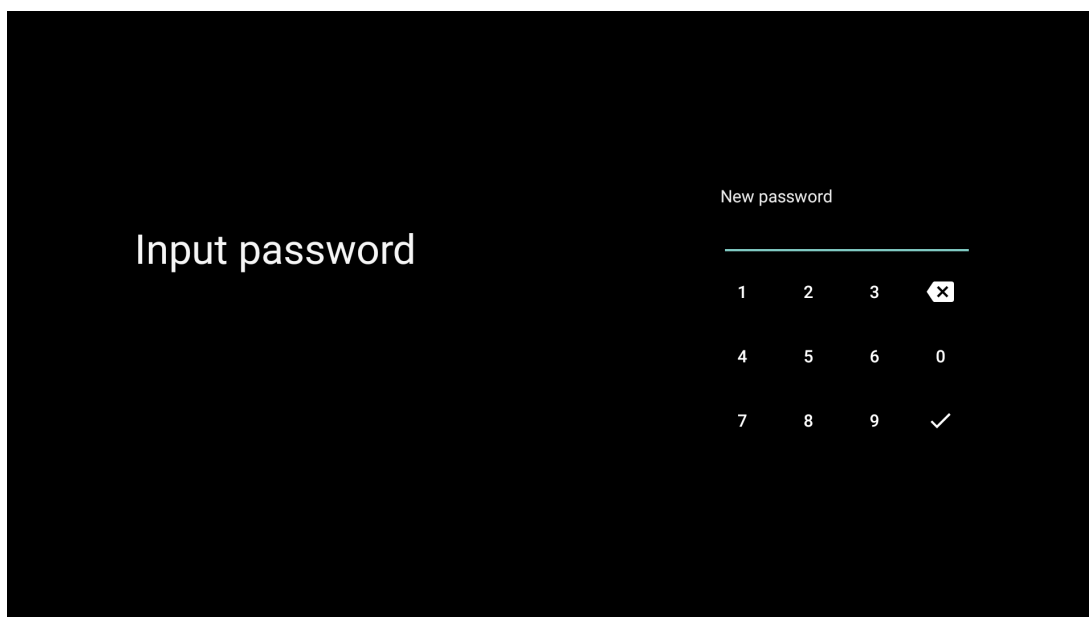

5.12 Výber režimu TV

Vyberte režim TV, ktorý najviac vyhovuje vašim potrebám: Vyberte si TV režim: Domov alebo Obchod.

- Režim "Home" je optimalizovaný na efektívne využívanie energie pre domáce použitie.
- Režim "Obchod" je optimalizovaný na ukladanie ukážok s pevnými nastaveniami.

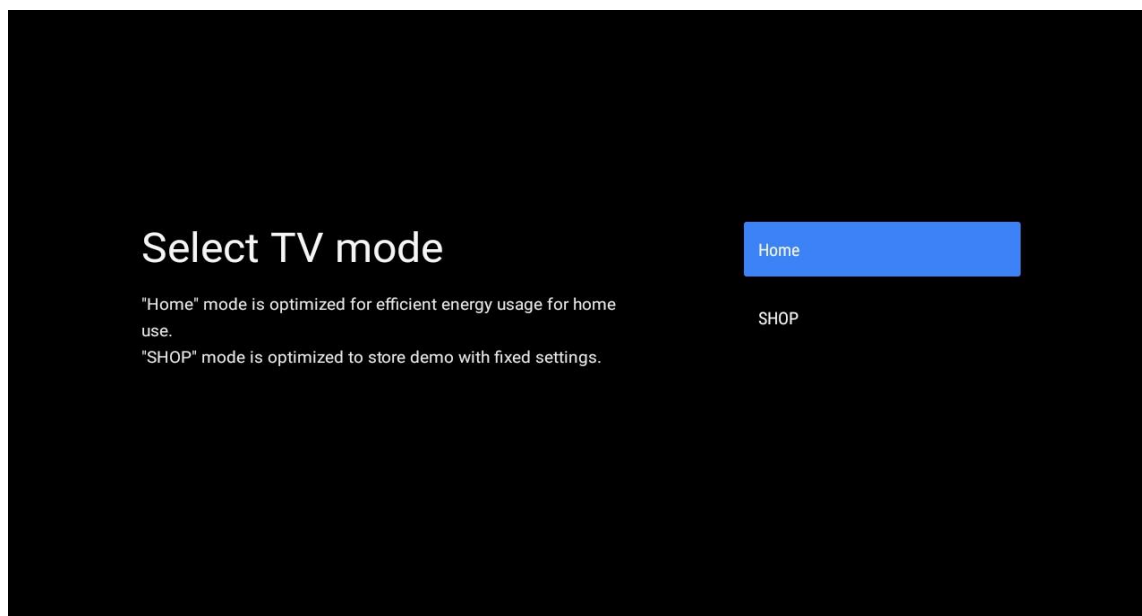

5.13 Google Cast

Ak chcete sprístupniť službu Google Cast, vyberte možnosť Zapnuté/Vypnuté.

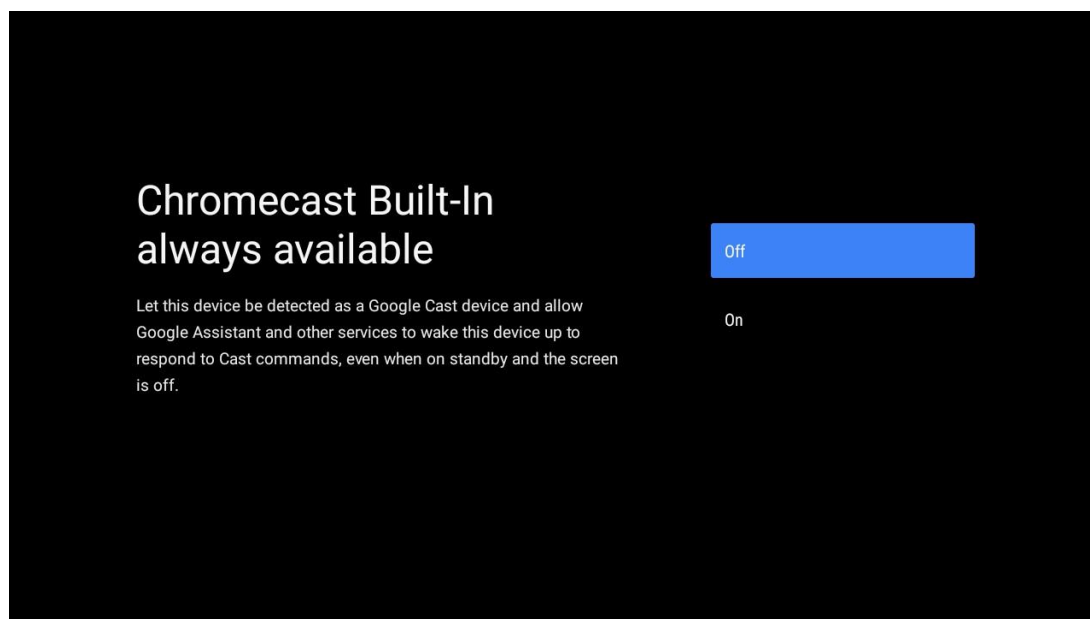

5.14 Nastavenie televízneho kanála

Ak chcete vyhľadať televízne kanály, vyberte položku Anténa alebo Kábel.

Ak vyberiete možnosť "Preskočiť", vyhľadávanie kanálov môžete vykonať neskôr v ponuke.

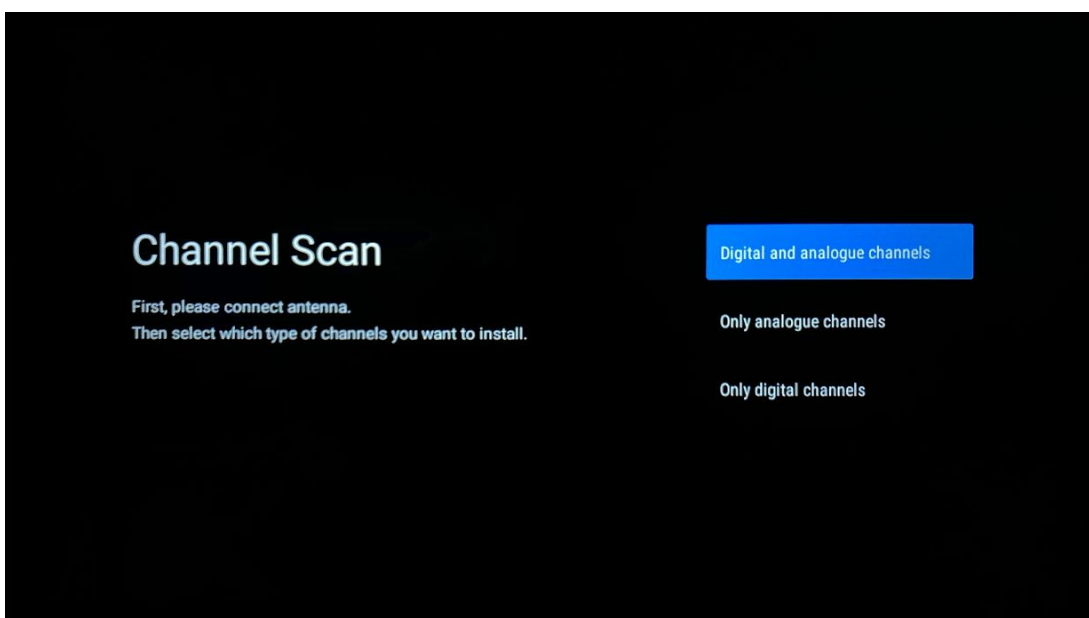
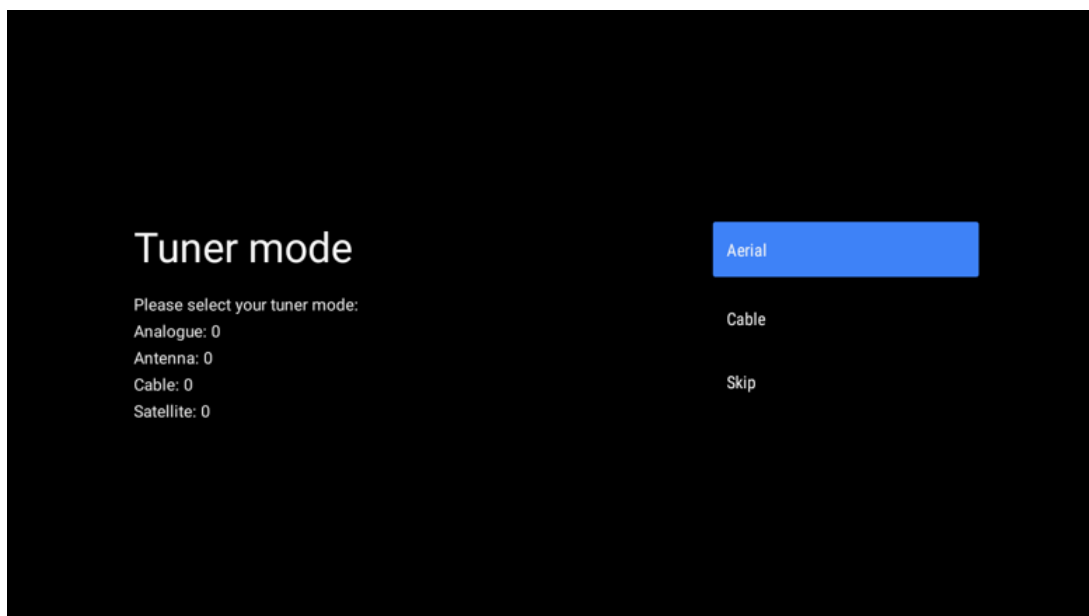

Poznámka: Ak nechcete vykonať kontrolu tunera, aj tak vyberte jednu z dostupných možností. Skenovanie môžete preskočiť v neskoršej fáze sprievodcu inštaláciou. Ak tento krok preskočíte, vyhľadávanie kanálov môžete vykonať neskôr pomocou príslušných možností ponuky Kanály.

Ďalším krokom je výber režimu tunera. Vyberte preferencie tunera na inštaláciu kanálov pre živé televízne vysielanie. K dispozícii sú možnosti Anténa a Kábel. Zvýraznite možnosť, ktorá zodpovedá vášmu prostrediu, a stlačením tlačidla OK alebo pravého smerového tlačidla pokračujte.

Anténa

Ak je vybraná možnosť Anténa, televízor bude vyhľadávať digitálne pozemné a analógové vysielanie. Na ďalšej obrazovke zvýraznite "Scan" (Skenovať) a stlačením tlačidla **OK** spustíte

vyhľadávanie alebo vyberte "Skip Scan" (Preskočiť vyhľadávanie), ak chcete pokračovať bez vykonania vyhľadávania.

Kábel

Ak je vybratá možnosť Kábel, televízor bude vyhľadávať digitálne káblové a analógové vysielanie. Ak sú k dispozícii, na obrazovke "Výber operátora" sa zobrazí zoznam dostupných možností operátorov. V opačnom prípade sa tento krok preskočí. Zo zoznamu môžete vybrať iba jedného operátora. Zvýraznite požadovaného operátora a stlačením tlačidla **OK** alebo pravého smerového tlačidla pokračujte.

Na ďalšej obrazovke vyberte možnosť "Scan" (Skenovať), ak chcete spustiť vyhľadávanie, alebo vyberte možnosť "Skip Scan" (Preskočiť vyhľadávanie), ak chcete pokračovať bez vyhľadávania. Ak je zvolená možnosť "Scan" (Skenovať), zobrazí sa konfiguračná obrazovka. Môže byť potrebné nastaviť možnosti Scan Mode (Režim skenovania), Frequency (kHz) (Frekvencia), Modulation (Modulácia), Symbol Rate (Symbol Rate) (kSym/s), Network ID (ID siete). Ak chcete vykonať úplné skenovanie, nastavte "Scan Mode" (Režim skenovania) na "Full/Advance" (Úplné/pokročilé), ak je k dispozícii. V závislosti od zvoleného operátora a/alebo režimu skenovania nemusia byť niektoré možnosti dostupné na nastavenie. Po dokončení nastavenia dostupných možností pokračujte stlačením pravého smerového tlačidla. Televízor začne vyhľadávať dostupné vysielanie.

Poznámka: Tento televízor neobsahuje CI slot. Preto podporuje iba sledovanie voľne šírených (FTA) kanálov DVB-C.

5.15 Zrieknutie sa zodpovednosti

Po dokončení nastavenia budete vyzvaní na prijatie vyhlásenia o odmietnutí zodpovednosti.

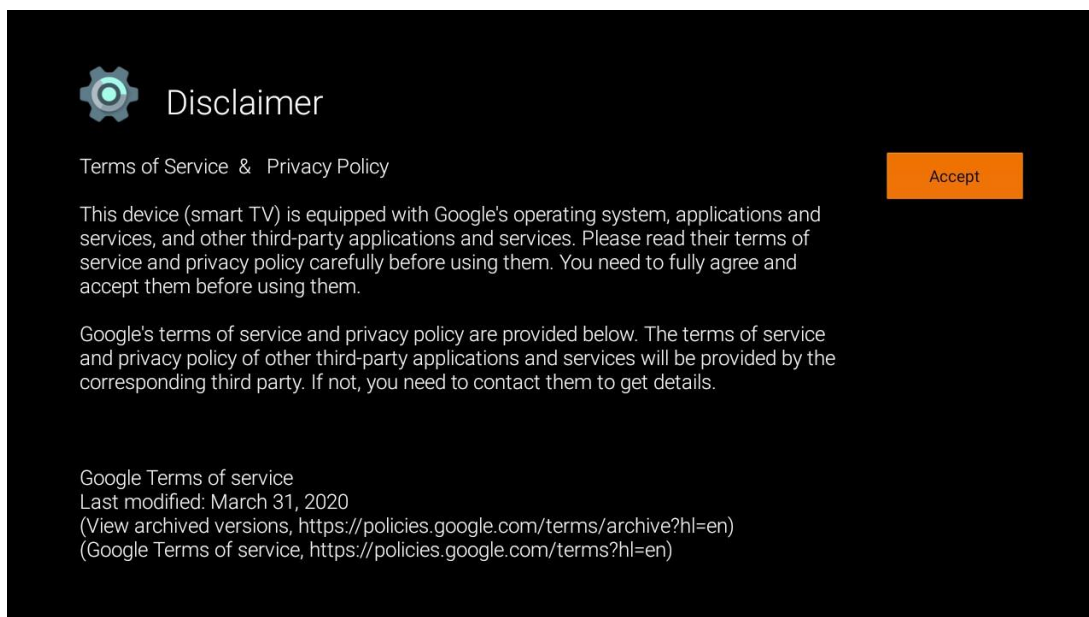

6 Domov

Ak chcete využívať mnohé výhody televízora so systémom Android, musí byť televízor pripojený k internetu. Pripojte televízor k domácej sieti s aktívnym internetovým pripojením. Televízor môžete pripojiť k modemu/routeru bezdrôtovo alebo pomocou kábla. Ďalšie informácie o pripojení televízora k internetu nájdete v ponuke Nastavenia / Sieť a internet.

Domovská obrazovka je ústredným prvkom televízora. Na domovskej obrazovke môžete spustiť akúkoľvek aplikáciu, spustiť aplikáciu Live TV na sledovanie televízneho vysielania, sledovať film z rôznych aplikácií na streamovanie alebo prepnúť na zariadenie pripojené k portu HDMI. Taktiež môžete kedykoľvek ukončiť prevádzku akejkoľvek aplikácie a vrátiť sa na Domovskú obrazovku stlačením tlačidla Domov na diaľkovom ovládači.

Dostupné možnosti obrazovky Domov sú umiestnené v riadkoch. Ak chcete prechádzať možnosťami obrazovky Domov, použite smerové tlačidlá na diaľkovom ovládači. K dispozícii môžu byť riadky aplikácií, YouTube, Filmy a TV Google Play, Hudba Google Play a súvisiace riadky a riadky aplikácií, ktoré ste nainštalovali. Vyberte riadok a potom presuňte zaostrenie na požadovanú položku v riadku. Stlačením tlačidla **OK** vykonáte výber alebo vstúpite do podponuky.

Poznámka: V závislosti od nastavení televízora a výberu krajiny počas úvodného nastavenia môže domovská obrazovka obsahovať rôzne prvky.

6.1 Vyhľadávanie

Vyhľadávacie nástroje sa nachádzajú v ľavej hornej časti obrazovky. Môžete buď zadať slovo a spustiť vyhľadávanie pomocou virtuálnej klávesnice, alebo vyskúšať hlasové vyhľadávanie pomocou mikrofónu zabudovaného v diaľkovom ovládači. Presuňte zaostrenie na požadovanú možnosť a pokračujte stlačením tlačidla **OK**.

Hlasové vyhľadávanie: Stlačením tlačidla **OK** spustíte funkciu hlasového vyhľadávania. V spodnej časti obrazovky sa zobrazí pole hlasového vyhľadávania Google. Položte svoju otázku spoločnosti Google a televízor vám odpovie. Pre miestne vyhľadávané výrazy je dôležité, aby bol jazyk Menu televízora nastavený na miestny jazyk.

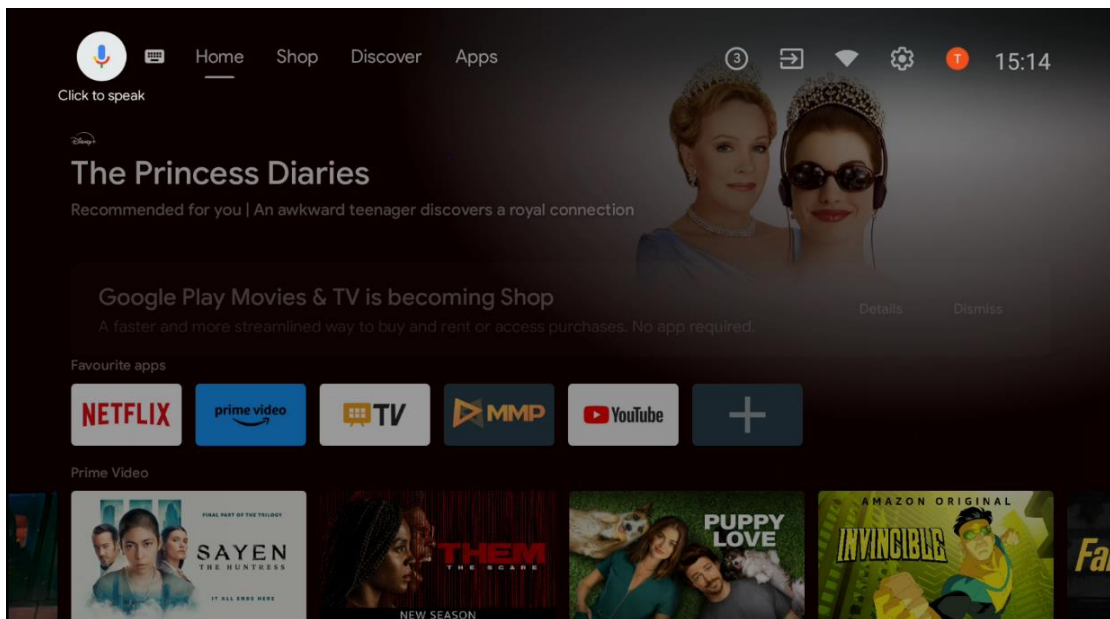

Vyhľadávanie na klávesnici Pomocou smerových tlačidiel na diaľkovom ovládači vyberte ikonu klávesnice a stlačte tlačidlo **OK**. Na obrazovke sa zobrazí virtuálna klávesnica Google. Zadaťte otázku, na ktorú chcete odpovedať.

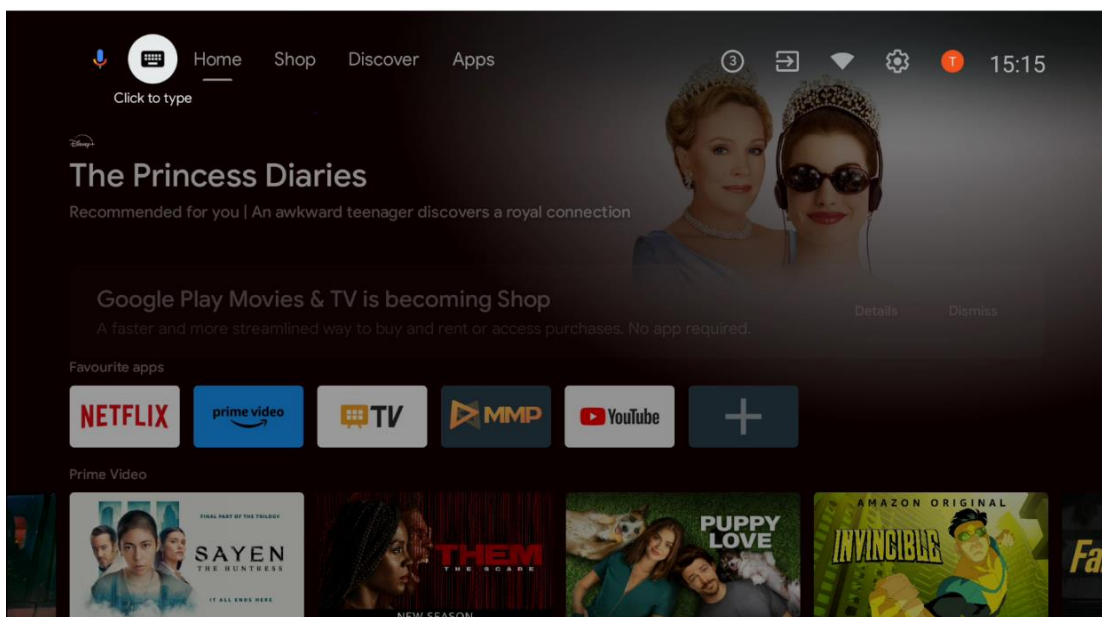

6.2 Obchod

Výberom položky "Obchod" na domovskej obrazovke zobrazíte ponuky obchodu Google TV. Tu si môžete požičať alebo kúpiť rôzne filmy alebo iný multimediálny obsah z obchodu Google.

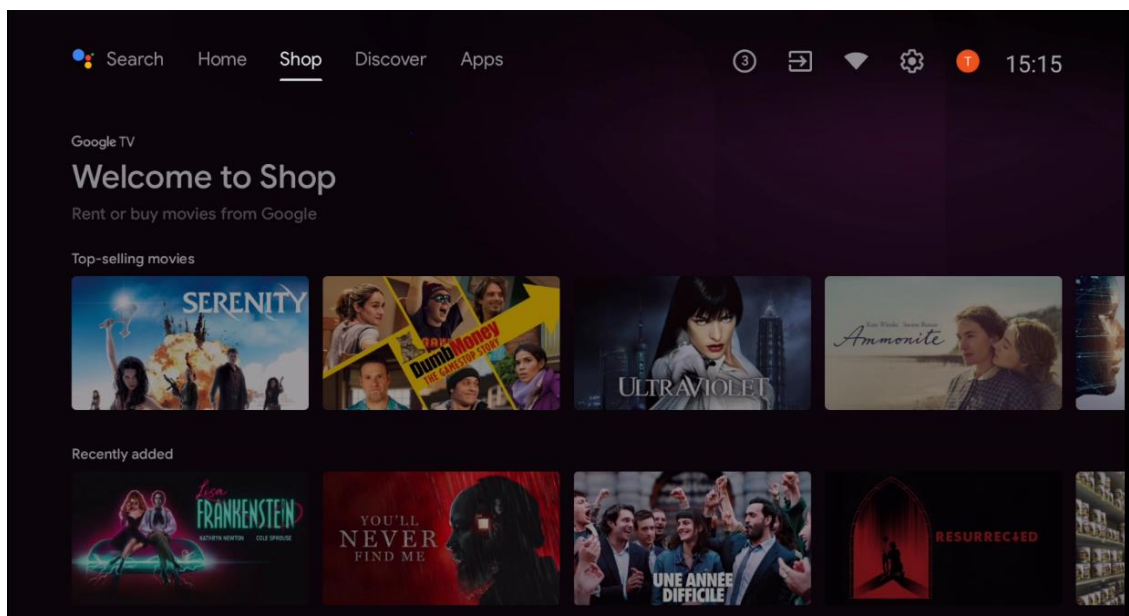

6.3 Objavte

Ak chcete zobrazit' filmy alebo seriály odporúčané streamovacími aplikáciami nainštalovanými v televízore, vyberte na domovskej obrazovke položku "Discover".

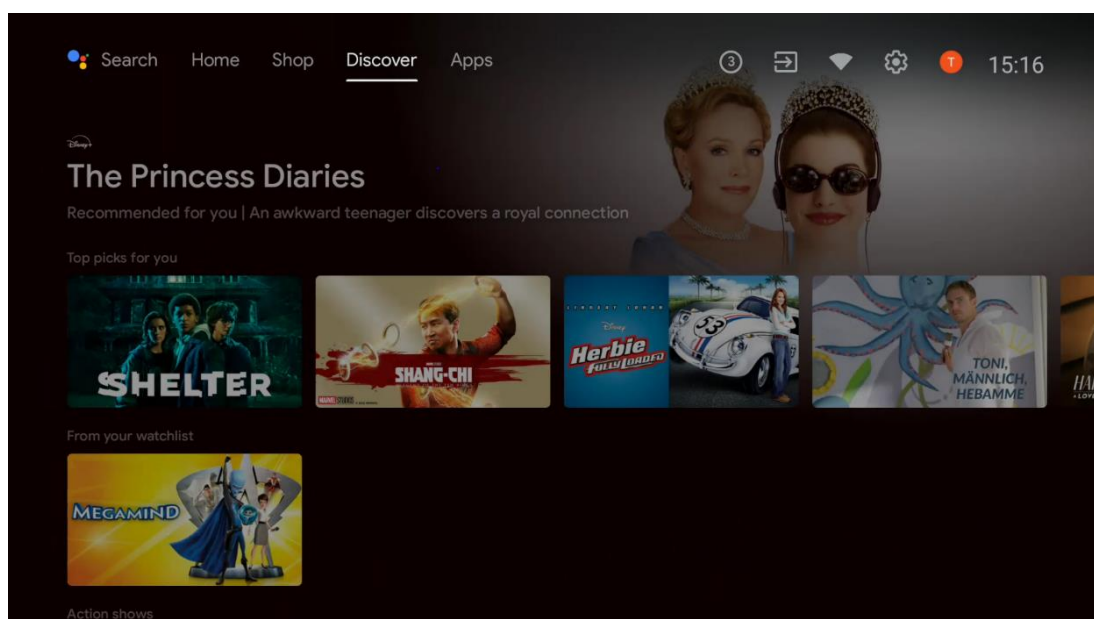

6.4 Aplikácie

Výberom položky "Aplikácie" na domovskej obrazovke zobrazíte aplikácie nainštalované v televízore.

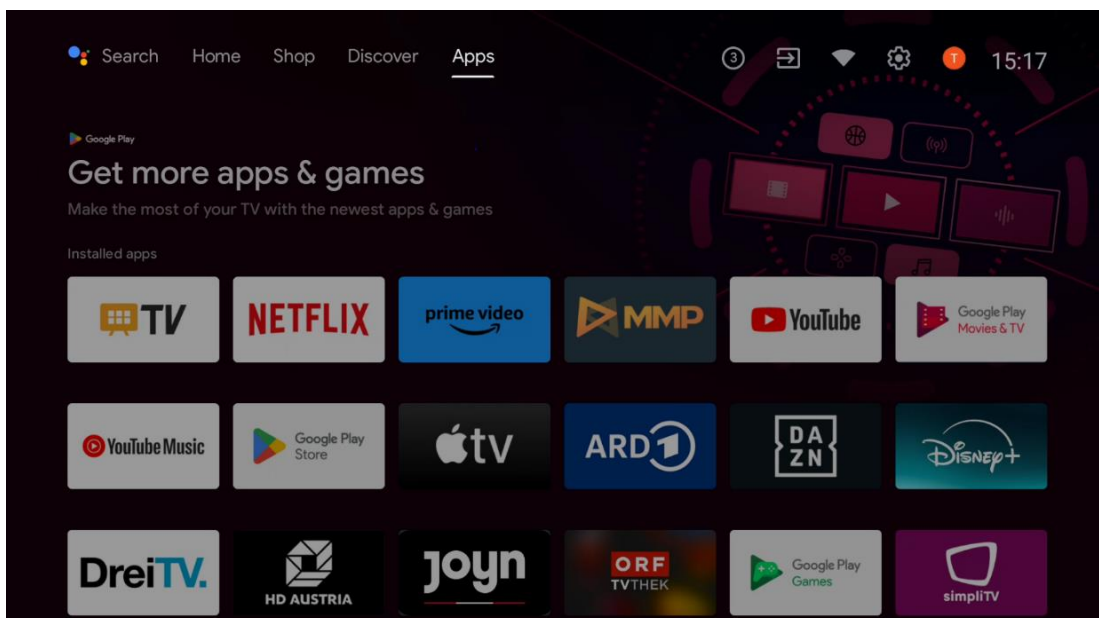

6.5 Oznámenia

Ak chcete zobraziť správy o funkciách Google alebo TV, vyberte ikonu Upozornenia na domovskej obrazovke.

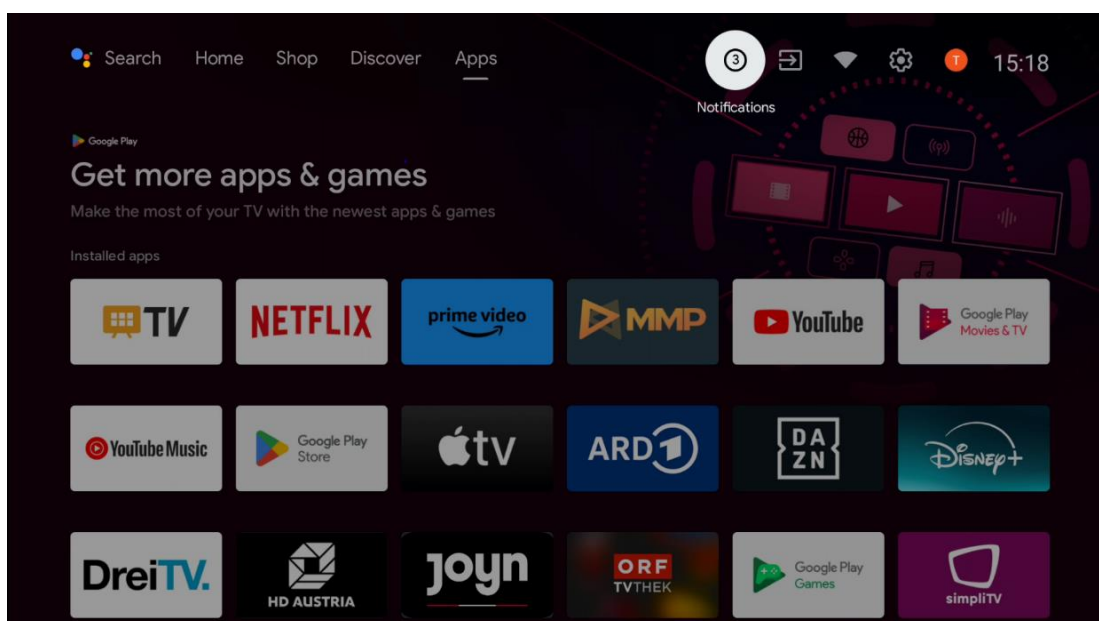

6.6 Vstupy

Výberom ikony Vstupy na domovskej obrazovke zobrazíte dostupné zdroje televízneho signálu alebo zariadenia pripojené k televízoru.

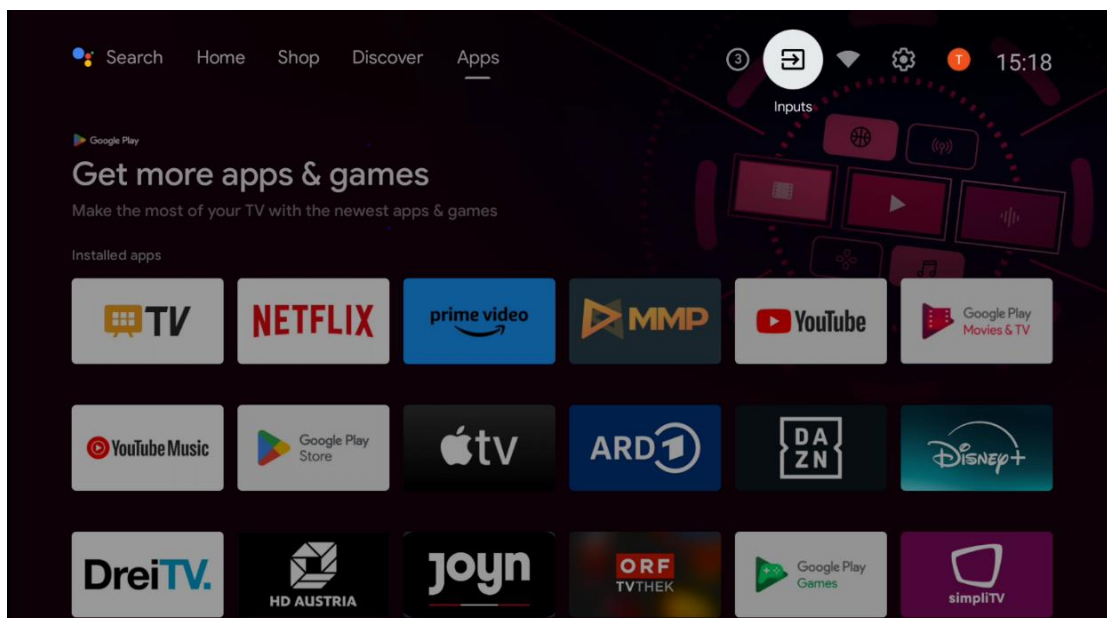

6.7 Siet' a internet

Ak chcete zobrazit' stav internetového pripojenia televízora, vyberte ikonu Siet' na domovskej obrazovke.

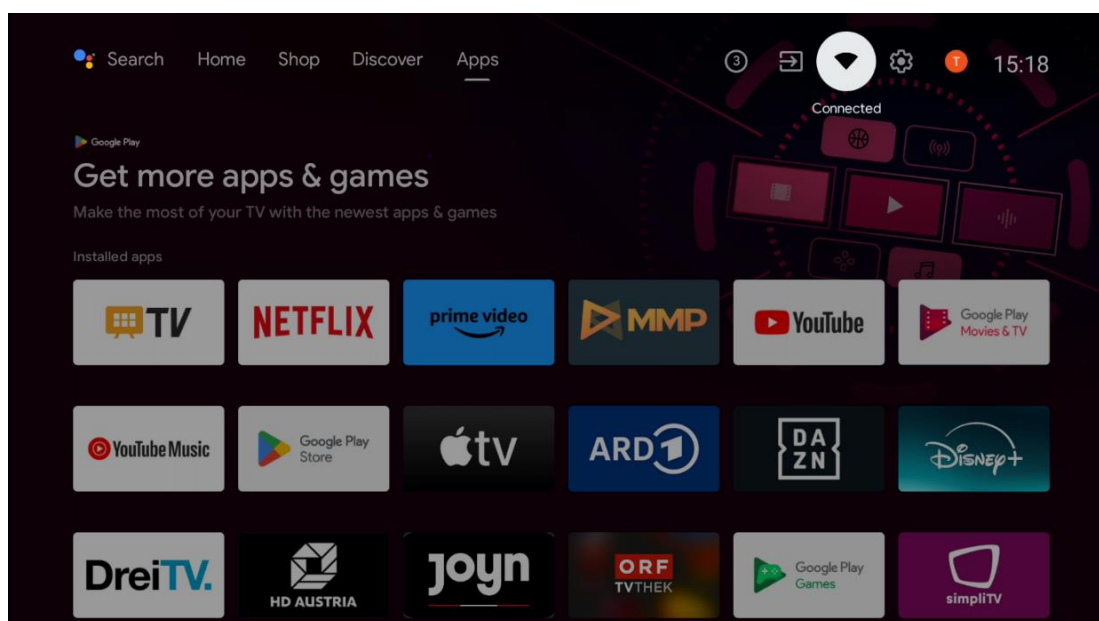

6.8 Nastavenia

Ak chcete zobrazíť nastavenia televízora, vyberte ikonu Pripojené/Nepripojené na domovskej obrazovke. Táto ponuka je podrobnejšie vysvetlená v kapitole 7.

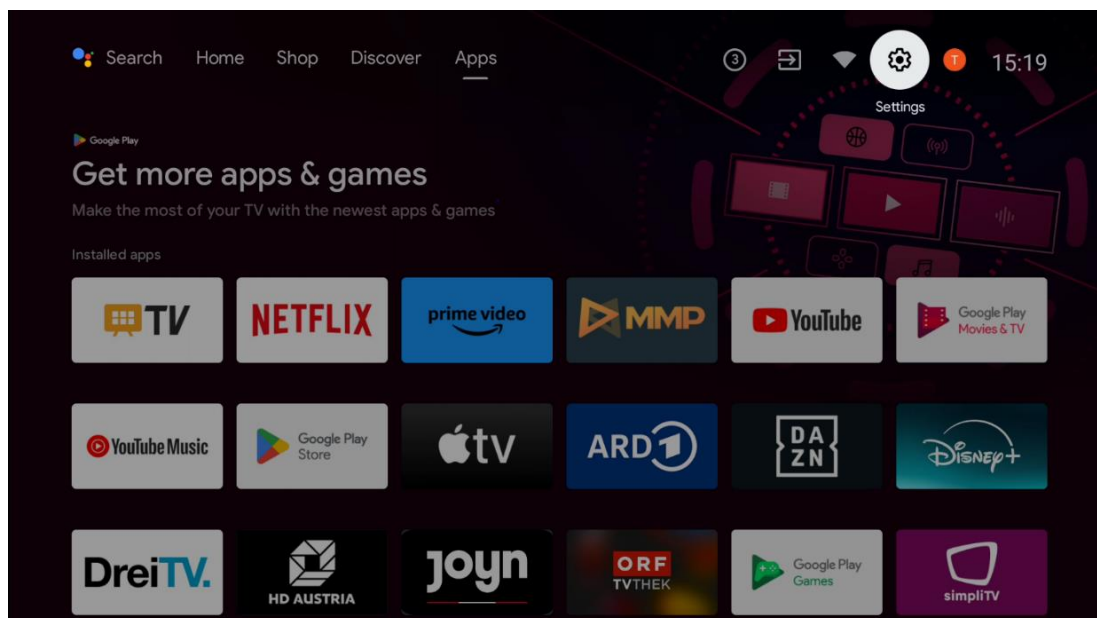

6.9 Účet Google

Výberom tlačidla Profil na domovskej obrazovke zobrazíte účty Google prihlásené do televízora, pridáte ďalšie účty Google alebo ich odstránite.

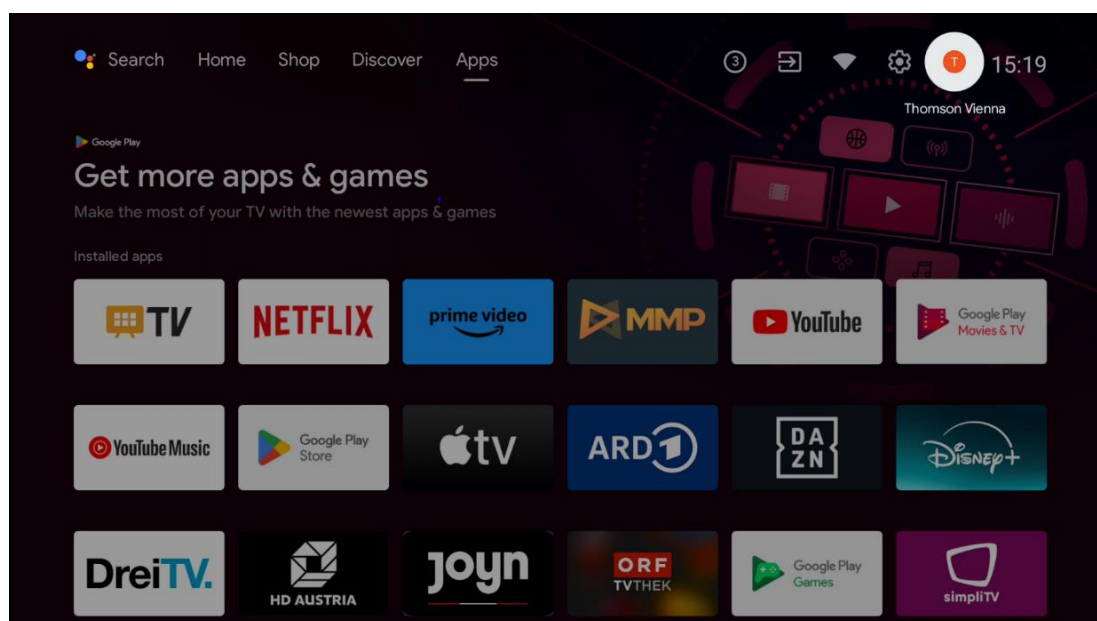

6.10 Obľúbené aplikácie

V prvom riadku môžete vidieť skratky k obľúbeným aplikáciám. Nájdete tu aj najdôležitejšie aplikácie streamovacích služieb, ako sú Netflix alebo YouTube, ako aj Live TV a MMP (Multimedia Player).

Vyberte aplikáciu pomocou smerových tlačidiel na diaľkovom ovládači a potvrdte tlačidlom **OK**, čím spustíte vybranú aplikáciu.

Vyberte aplikáciu a stlačením a podržaním tlačidla **OK** odstráňte vybranú aplikáciu z riadku Obľúbené aplikácie, presuňte ju na nové miesto alebo ju spustite.

Stlačením symbolu + na konci prvého riadku pridáte do výberu obľúbených aplikácií ďalšiu nainštalovanú aplikáciu.

Činnosť multimedialného prehrávača je podrobnejšie vysvetlená v kapitole 8.

Činnosť aplikácie Live TV je podrobnejšie vysvetlená v kapitole 9.

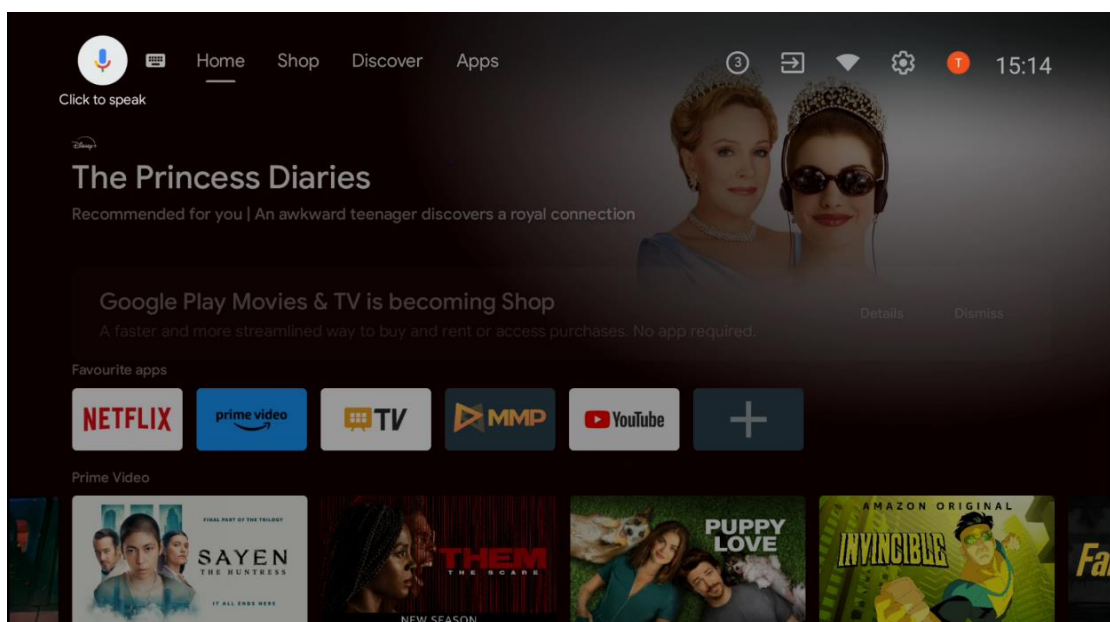

7 Nastavenia

Ponuka nastavení je rozdelená na časti Návrhy a Všeobecné nastavenia.

7.1 Sieť a internet

Pomocou možností tejto ponuky nakonfigurujete sieťové nastavenia televízora. Na domovskej obrazovke môžete tiež zvýrazniť ikonu Pripojené/Nepripojené a stlačením tlačidla **OK** vstúpiť do tejto ponuky.

K dispozícii sú tieto možnosti:

- **Wi-Fi:** Zapnutie a vypnutie funkcie bezdrôtovej siete LAN (WLAN). Keď je funkcia WLAN zapnutá, zobrazí sa zoznam dostupných bezdrôtových sietí. Zvýraznite položku "See all" (Zobraziť všetky) a stlačte tlačidlo **OK**, aby sa zobrazili všetky siete. Vyberte jednu z nich a stlačením tlačidla **OK** sa pripojte. V prípade, že je sieť chránená heslom, môžete byť požiadaní o zadanie hesla na pripojenie k vybranej sieti.
- **Pridanie novej siete:** Pridať siete so skrytými SSID.
- **Skenovanie je vždy k dispozícii:** Môžete nechať lokalizačnú službu a iné aplikácie vyhľadávať siete, aj keď je funkcia WLAN vypnutá. Stlačením tlačidla **OK** ju zapnete a vypnete.
- **WoW:** Zapnutie a vypnutie funkcie Wake on WLAN. Táto funkcia umožňuje zapnutie alebo prebudenie televízora prostredníctvom bezdrôtovej siete.
- **WoL:** Zapnutie a vypnutie funkcie Wake on LAN. Táto funkcia umožňuje zapnutie alebo prebudenie televízora prostredníctvom siete.
- **Ethernet:** Pripojené / nepripojené: Zobrazuje stav internetového pripojenia cez Ethernet, IP a MAC adresy.
- **Nastavenia proxy servera:** Nastavenie proxy servera HTTP pre prehliadač manuálne. Tento proxy server nesmú používať iné aplikácie.
- **Nastavenia IP:** Nakonfigurujte nastavenia IP televízora.

7.2 Kanál

Nastavenia zobrazené v tejto ponuke závisia od televízneho zdroja (anténa alebo kábel) alebo zariadenia pripojeného k televízoru, ktoré ste vybrali pomocou tlačidla **Input** na diaľkovom ovládaní.

7.2.1 Režim inštalácie kanálov - Anténa

- **Skenovanie kanálov:** Stlačením tlačidla **OK** na diaľkovom ovládači vykonáte automatické vyhľadávanie kanálov DVB-T/T2. Po skončení procesu vyhľadávania sa stlačením tlačidla **Späť** vrátite do predchádzajúcej ponuky.
- **Aktualizácia skenovania:** V zozname kanálov sa uložia všetky novo nájdené kanály.
- **Jediné skenovanie RF:** Vyberte RF kanál pomocou smerových tlačidiel vpravo/vľavo. Zobrazí sa úroveň signálu a kvalita signálu vybraného kanála. Stlačením tlačidla **OK** spustíte skenovanie na vybranom RF kanáli. Nájdené kanály sa uložia do zoznamu kanálov.

- **Manuálna aktualizácia služby:** Táto funkcia spustí manuálnu aktualizáciu prijímaných televíznych/rádiových kanálov.
- **LCN:** Nastavte svoje preferencie pre LCN. LCN je systém logických čísel kanálov, ktorý organizuje dostupné vysielanie podľa rozpoznateľnej postupnosti čísel kanálov (ak je k dispozícii).
- **Typ obchodu s kanálmi:** Nastavte typ obchodu.
- **Obľúbená sieť Select:** Vyberte svoju obľúbenú sieť. Táto možnosť ponuky bude aktívna, ak je k dispozícii viac ako jedna sieť.

7.2.2 Režim inštalácie kanálov - kábel

- **Automatické vyhľadávanie kanálov:** Smart TV vyhľadáva digitálne a analógové kanály, ktoré možno prijímať prostredníctvom kábla. V závislosti od krajiny sa počas úvodnej inštalácie ponúkajú voliteľní poskytovatelia káblovej televízie DVB-C, ktorí sú uvedení na obrazovke Vybrať operátora. Ak prijímate signál DVB-C od iného ako špecializovaného poskytovateľa káblovej televízie, vyberte možnosť Iné. Stlačením tlačidla **OK** spustíte vyhľadávanie kanálov. V ponuke Vyhľadávanie kanálov môžete vybrať jednu z troch možností vyhľadávania kanálov: Úplné, Rozšírené alebo Rýchle.
 - **Full:** Automatické vyhľadávanie všetkých dostupných kanálov DVB-C.
 - **Pokročilé:** Automatické vyhľadávanie všetkých dostupných kanálov DVB-C. Pre túto možnosť je potrebné zadať parametre príjmu poskytovateľa DVB-C, frekvenciu a ID siete. Pri tejto možnosti vyhľadávania sú kanály zoradené podľa LCN poskytovateľov káblovej televízie.
 - **Rýchle:** Automatické vyhľadávanie všetkých dostupných kanálov DVB-C. Toto vyhľadávanie vyhľadá všetky dostupné káblové transpondéry so štandardnými symbolmi.
- **Jediné skenovanie RF:** Manuálne vyhľadávanie kanálov DVB-C podľa frekvencie transpondéra.
- **LCN:** Možnosti LCN pre vyhľadávanie kanálov DVB-C.
- **Typ skenovania kanálov:** Nastavenie typu skenovania: Nastavte preferovaný typ skenovania.
- **Typ obchodu Channel Store:** Nastavte typ obchodu.

7.3 Účty a prihlásenie

Google: Táto možnosť bude k dispozícii, ak ste sa prihlásili do svojho konta Google. Môžete nakonfigurovať svoje preferencie synchronizácie údajov alebo odstrániť svoje registrované konto v televízore. Zvýraznite službu uvedenú v časti "Vybrať synchronizované aplikácie" a stlačením tlačidla **OK** povoľte/vypnite synchronizáciu údajov. Zvýraznite "Synchronizovať teraz" a stlačením tlačidla **OK** synchronizujte všetky povolené služby naraz.

Pridať účet: Pridanie nového konta k dostupným kontám prihlásením sa do neho.

7.4 Aplikácie

Spravujte aplikácie nainštalované v televízore. Môžete zobrazit' nedávno otvorené aplikácie, zobrazit' všetky aplikácie alebo spravovat' povolenia:

- **Nedávno otvorené aplikácie:** Zobrazenie nedávno otvorených aplikácií.
- **Zobrazit' všetky aplikácie:** Zobrazenie komplexného zoznamu všetkých nainštalovaných aplikácií v televízore. Môžete si tiež pozriet' miesto v úložisku, ktoré jednotlivé aplikácie zaberajú. Odtiaľto môžete skontrolovať verzie aplikácií, spustiť alebo násilne zastaviť ich prevádzku, odinštalovať stiahnuté aplikácie, skontrolovať oprávnenia a zapnúť alebo vypnúť ich, spravovat' oznámenia, vymazať údaje a vyrovnávaciu pamäť a mnoho ďalšieho. Jednoducho zvýraznite aplikáciu a stlačením tlačidla **OK** sprístupnite dostupné možnosti.
- **Oprávnenia:** Spravujte oprávnenia a ďalšie funkcie nainštalovaných aplikácií.
 - **Oprávnenia aplikácie:** Aplikácie budú zoradené podľa kategórií typu povolenia. V rámci týchto kategórií môžete povoliť/zakázať povolenia pre aplikácie.
 - **Špeciálny prístup k aplikáciám:** Konfigurácia funkcií aplikácie a špeciálnych oprávnení.
 - **Bezpečnosť a obmedzenia:** Povoľte alebo obmedzte inštaláciu aplikácií z iných zdrojov ako z obchodu Google Play. Nastavenie televízora na blokovanie alebo varovanie pred inštaláciou aplikácií, ktoré môžu spôsobiť škodu.

7.5 Predvoľby zariadenia

7.5.1 O stránke

Tu nájdete informácie o hardvéri a softvéri televízora, ako aj o operačnom systéme Android a verzii ESN služby Netflix.

- **Aktualizácia systému:** Vyberte túto možnosť ponuky a stlačte tlačidlo **OK** na diaľkovom ovládači, aby ste skontrolovali, či je pre váš televízor k dispozícii aktualizácia softvéru.
- **Názov zariadenia:** Vyberte túto možnosť ponuky a stlačte tlačidlo **OK** na diaľkovom ovládači, ak chcete zmeniť názov alebo priradiť vlastný názov televízora. Je to dôležité, pretože váš televízor by mal byť správne identifikovaný v sieti alebo pri vykonávaní funkcie Chromecast.
- **Obnovenie továrenského nastavenia:** Výberom tejto možnosti ponuky obnovíte výrobné nastavenia televízora a preinštalujete ho.
- **Stav:** V tejto ponuke nájdete informácie o hardvéri televízora, ako sú IP adresa, MAC adresa, adresa Bluetooth, sériové číslo a čas prevádzky.
- **Právne informácie:** V tejto ponuke nájdete právne informácie o televízore.

7.5.2 Dátum a čas

Nastavte dátum a čas na televízore. Tieto údaje môžete nechať automaticky aktualizovať prostredníctvom siete alebo vysielania. Nastavte ich podľa svojho prostredia a preferencií. Deaktivujte možnosť "Automatický dátum a čas", ak chcete zmeniť dátum alebo čas manuálne. Potom nastavte dátum, čas, časové pásmo a možnosti formátu hodín.

7.5.3 Časovač

- **Typ času zapnutia:** Nastavte, aby sa televízor zapol sám. Túto možnosť nastavte ako On (Zap.) alebo Once (Raz), aby ste umožnili nastavenie časovača zapnutia, nastavte ako Off (Vyp.), aby ste ho zakázali. Ak je nastavená ako Once (Raz), televízor sa zapne iba raz v čase definovanom v možnosti Auto Power On Time (Čas automatického zapnutia).
- **Auto Power On Time (Čas automatického zapnutia):** K dispozícii, ak je povolená možnosť "Power On Time Type" (Typ času zapnutia). Nastavte požadovaný čas zapnutia televízora z pohotovostného režimu pomocou smerových tlačidiel a stlačením tlačidla **OK** uložte nastavený čas.
- **Typ času vypnutia:** Nastavte, aby sa televízor vypol sám. Túto možnosť nastavte ako On (Zap.) alebo Once (Raz), aby ste umožnili nastavenie časovača vypnutia, nastavením ako Off (Vyp.) ju zakážete. Ak je nastavená ako Once (Raz), televízor sa vypne iba raz v čase definovanom v možnosti Auto Power Off Time (Čas automatického vypnutia).
- **Auto Power Off Time (Čas automatického vypnutia):** K dispozícii, ak je povolená možnosť "Power Off Time Type" (Typ času vypnutia). Nastavte požadovaný čas prechodu televízora do pohotovostného režimu pomocou smerových tlačidiel a stlačením tlačidla **OK** uložte nastavený čas.

7.5.4 Jazyk

Nastavenie jazyka ponuky televízora.

7.5.5 Klávesnica

Vyberte typ klávesnice a spravujte nastavenia klávesnice.

7.5.6 Vstupy

Tu nájdete informácie o zariadeniach pripojených k vstupom HDMI televízora a možnosti prevádzky HDMI-CEC.

Pripojený vstup: Zobrazte zoznam zariadení pripojených ku kompozitnému alebo HDMI pripojeniu televízora. Môžete premenovať pripojenie alebo priradiť individuálny názov zariadenia pre konkrétne pripojenia.

Pohotovostné vstupy: Zobrazenie zoznamu dostupných vstupov HDMI.

Nezapojený vstup: Zobrazenie pripojení, ku ktorým nie je pripojené žiadne zariadenie.

Spotrebiteľské elektronické ovládanie (CEC)

Pomocou funkcie CEC televízora môžete pripojené zariadenie ovládať pomocou diaľkového ovládača televízora. Táto funkcia využíva na komunikáciu s pripojenými zariadeniami HDMI CEC (Consumer Electronics Control). Zariadenia musia podporovať funkciu HDMI CEC a musia sa vzťahovať na pripojenie HDMI.

Televízor sa dodáva so zapnutou funkciou CEC. Uistite sa, že všetky nastavenia CEC sú na pripojenom zariadení CEC správne nastavené. Funkcia CEC má u rôznych značiek rôzne názvy. Funkcia CEC nemusí fungovať so všetkými zariadeniami. Ak k televízoru pripojíte zariadenie s podporou funkcie HDMI CEC, príslušný vstupný zdroj HDMI sa premenuje na názov pripojeného zariadenia.

Ak chcete ovládať pripojené zariadenie CEC, vyberte príslušný vstupný zdroj HDMI z ponuky Vstupy na domovskej obrazovke. Alebo stlačte tlačidlo **Zdroj**, ak je televízor v režime živého televízneho vysielania, a vyberte príslušný vstupný zdroj HDMI zo zoznamu. Ak chcete túto operáciu ukončiť a znovu ovládať televízor prostredníctvom diaľkového ovládača, stlačte tlačidlo **Zdroj** na diaľkovom ovládači a prepnite na iný zdroj.

Diaľkový ovládač televízora dokáže automaticky ovládať zariadenie po výbere pripojeného zdroja HDMI. Nie všetky tlačidlá však budú presmerované na zariadenie. Na diaľkové ovládanie televízora budú reagovať iba zariadenia, ktoré podporujú funkciu diaľkového ovládania CEC.

HDMI Control On/Off: Umožňuje televízoru ovládať zariadenia HDMI.

Automatické vypnutie zariadenia: Vypnutie zariadení HDMI pomocou televízora.

Automatické zapnutie televízora: Zapnutie televízora pomocou zariadenia HDMI

Zoznam zariadení CEC: Zobrazenie zariadení, ktoré podporujú funkciu HDMI a sú pripojené k televízoru.

HDMI CEC ARC

Televízor podporuje aj ARC (spätný zvukový kanál). Táto funkcia je zvukové prepojenie, ktoré má nahradiť iné káble medzi televízorom a zvukovým systémom (A/V prijímačom alebo systémom reproduktorov). Ak chcete aktivovať funkciu ARC, pripojte audio systém k vstupu HDMI 2 na televízore.

Ak chcete aktivovať funkciu ARC, možnosť Reprodukory by mala byť nastavená ako Externý audio systém. K tejto možnosti sa dostanete buď v režime Live TV, alebo z domovskej obrazovky podľa tejto cesty: *TV > Nastavenia > Predvoľby zariadenia > Zvuk*. Keď je funkcia ARC aktívna, televízor automaticky stlmí ostatné zvukové výstupy. Budete počuť zvuk len z pripojených zvukových zariadení. Tlačidlá ovládania hlasitosti na diaľkovom ovládači budú nasmerované na

pripojené zvukové zariadenie. To znamená, že stále budete môcť ovládať hlasitosť pripojeného zariadenia pomocou diaľkového ovládača televízora.

Poznámka: HDMI ARC je podporovaný len cez jeden vstup, ktorý je špeciálne označený ARC.

7.5.7 Napájanie

- **Časovač spánku:** Nastavte čas, po ktorom sa televízor automaticky vypne a prejde do pohotovostného režimu.
- **Vypnutie obrazu:** Vyberte túto možnosť a stlačením tlačidla **OK** vypnite obrazovku. Stlačením tlačidla na diaľkovom ovládači alebo na televízore obrazovku opäť zapnete. Upozorňujeme, že obrazovku nemožno zapnúť pomocou tlačidiel Hlasitosť +/-, Stlmenie a Pohotovostný režim. Tieto tlačidlá budú fungovať normálne.
- **Časovač vypnutia:** Nastavte čas, po ktorom sa televízor automaticky vypne. Nastavte ako Vypnuté, aby sa vypol.
- **No Signal Auto Power Off (Automatické vypnutie bez signálu):** Definujte, ako sa má televízor správať, keď nie je zistený žiadny signál z aktuálne nastaveného vstupného zdroja. Nastavte čas, po ktorom sa má televízor sám vypnúť, alebo ho nastavte ako Vypnuté, aby sa vypol.
- **Automatický spánok:** Nastavte, po akom čase nečinnosti sa má televízor automaticky prepnúť do pohotovostného režimu.

7.5.8 Obrázok

Tu môžete upraviť nastavenia Obrázok.

Režim obrazu

Nastavte režim obrazu podľa svojich preferencií alebo požiadaviek. Režim obrazu môžete nastaviť na jednu z týchto možností: Používateľský, Štandardný, Živý, Športový, Filmový, Herný a Úspora energie.

Používateľský režim

Podsvietenie, jas, kontrast, sýtosť, odtieň a ostrosť sa upravujú podľa zvoleného režimu obrazu. Ak sa jedno z týchto nastavení zmení manuálne, režim obrazu sa automaticky zmení na User (Používateľský), ak ešte nie je nastavený ako User (Používateľský).

- **Podsvietenie:** Nastavte úroveň podsvietenia obrazovky manuálne. Táto možnosť nebude k dispozícii, ak nie je položka Automatické podsvietenie nastavená ako Vypnuté.
- **Jas:** Nastavte hodnotu jasov obrazovky.
- **Kontrast:** Nastavte hodnotu kontrastu obrazovky.
- **Farba:** Nastavenie hodnoty sýtosti farieb na obrazovke.
- **Hue:** Nastavte hodnotu odtieňa obrazovky.
- **Ostrosť:** Nastavte hodnotu ostrosti objektov zobrazených na obrazovke.

Teplota farieb

Nastavte svoju preferenciu teploty farieb. K dispozícii sú možnosti User, Cool, Standard a Warm. Hodnoty zosilnenia červenej, zelenej a modrej farby môžete nastaviť manuálne. Ak jednu z týchto hodnôt zmeníte manuálne, možnosť Color Temperature (Teplota farieb) sa zmení na User (Používateľská), ak ešte nie je nastavená na User (Používateľská).

Pokročilé video

- **DNR:** Dynamická redukcia šumu (DNR) je proces odstraňovania šumu z digitálneho alebo analógového signálu. Nastavte si preferencie DNR ako Nízka, Stredná, Silná alebo Automatická, prípadne ju vypnite.
- **MPEG NR:** Redukcia šumu MPEG odstraňuje blokový šum okolo obrysov a šum v pozadí. Nastavte si MPEG NR ako nízku, strednú, silnú alebo ju vypnite.
- **Max Vivid:** Táto možnosť výrazne zvyšuje kontrast, jas a ostrosť. Môžete ju zapnúť alebo vypnúť.
- **Adaptívne riadenie jasu:** Adaptívne ovládanie Luma upravuje nastavenia kontrastu globálne podľa histogramu obsahu, aby sa zabezpečilo hlbšie vnímanie čiernej a jasnejšia biela. Adaptívne riadenie jasu môžete nastaviť ako nízke, stredné, silné alebo ho vypnúť.
- **Miestna kontrola kontrastu:** Miestne zvýšenie kontrastu sa snaží zvýšiť vzhľad veľkoplošných prechodov medzi svetlom a tmou, podobne ako doostrenie pomocou neostrej masky zvyšuje vzhľad malých hrán.
- **Telesný tón:** Možnosť Tón pleti vám umožňuje zjemniť farby pleti na obrázkoch bez toho, aby to ovplyvnilo ostatné farby na obrazovke.
- **Režim DI Film:** Je to funkcia pre detekciu kadencie 3:2 alebo 2:2 pre filmový obsah s 24 snímkami za sekundu a zlepšuje vedľajšie účinky (ako je efekt prelínania alebo trhanie), ktoré sú spôsobené týmito metódami. Nastavte svoje preferencie režimu DI Film Mode ako Auto alebo ho vypnite. Táto položka nie je k dispozícii, ak je zapnutý režim PC Mode (voliteľný).
- **Modrý úsek:** Ľudské oko vníma chladnejšie tóny bielej ako jasnejšie. Funkcia Blue Stretch mení vyváženie bielej farby stredne vysokých úrovní sivej na chladnejšie teploty farieb. Túto funkciu môžete zapnúť alebo vypnúť.
- **Režim PC:** Režim PC je režim, ktorý obmedzuje niektoré algoritmy spracovania obrazu, aby sa zachoval typ signálu. Môže byť použiteľný najmä pre vstupy RGB. Zapnite alebo vypnite funkciu PC Mode (Režim PC).
- **Rozsah HDMI RGB:** Toto nastavenie by sa malo upraviť podľa rozsahu vstupného signálu RGB na zdroji HDMI. Môže to byť obmedzený rozsah (16-235) alebo plný rozsah (0-255). Nastavte svoj preferovaný rozsah HDMI RGB. K dispozícii sú možnosti Auto, Full a Limit. Táto položka nebude k dispozícii, ak vstupný zdroj nie je nastavený ako HDMI.
- **Nízke modré svetlo:** Po otvorení znížte pomer modrého svetla, obraz zožltne.

Obnovenie predvoleného nastavenia

Obnovte predvolené nastavenia videa na výrobné nastavenia.

7.5.9 Zvuk

V tejto ponuke môžete upraviť nastavenia zvuku.

- **Systémové zvuky:** Systémový zvuk je zvuk, ktorý sa prehráva pri navigácii alebo výbere položky na televíznej obrazovke. Zvýraznite túto možnosť a stlačením tlačidla **OK** zapnite alebo vypnite túto funkciu.
- **Zvukový štýl:** Na jednoduché nastavenie zvuku si môžete vybrať prednastavené nastavenie. K dispozícii sú možnosti User (Používateľ), Standard (Štandardný), Vivid (Živý), Sport (Šport), Movie (Film), Music (Hudba) alebo News (Správy). Nastavenia zvuku sa upravujú podľa zvoleného štýlu zvuku.
- **Vyváženosť:** Nastavte vyváženie hlasitosti ľavej a pravej strany reproduktorov a slúchadiel.
- **Basy:** Úprava úrovne nízkych tónov.
- **Vysoké tóny:** Nastavenie úrovne vysokých tónov.
- **Priestorový zvuk Zap/Vyp:** Aktivuje režim priestorového zvuku reproduktorov televízora.
- **Detail ekvalizéra:** Nastavuje parametre ekvalizéra v režime User sound. Poznámka: Môžete si vybrať jeden z predinštalovaných zvukových režimov ponúkaných v tejto ponuke alebo nastaviť vyváženie, basy, výšky, priestorový zvuk alebo detail ekvalizéra manuálne.
- **Oneskorenie reproduktora:** Nastavte oneskorenie zvuku reproduktora.
- **Digitálny výstup:** Nastavte preferenciu digitálneho zvukového výstupu. Dostupné možnosti sú: Auto, Bypass, PCM, Dolby Digital Plus a Dolby Digital
- **Oneskorenie digitálneho výstupu:** Nastavenie hodnoty oneskorenia SPDIF.
- **Automatické ovládanie hlasitosti:** Pomocou funkcie automatickej regulácie hlasitosti môžete televízor nastaviť tak, aby automaticky vyrovnával náhle rozdiely v hlasitosti. Typicky na začiatku reklám alebo pri prepínaní kanálov. Vyberte túto možnosť a stlačením tlačidla **OK** ju zapnite alebo vypnite.
- **Režim Downmix:** Nastavte svoje preferencie pre konverziu viackanálových zvukových signálov na dvojkanálové zvukové signály. Stlačením tlačidla **OK** zobrazte možnosti a nastavte. K dispozícii sú možnosti Stereo a Surround. Zvýraznite preferovanú možnosť a stlačením tlačidla **OK** ju nastavte.
- **Vylepšenie dialógu:** Pomáha zlepšiť jasnosť a zrozumiteľnosť hovorených slov v zvukovom obsahu. Je užitočný najmä pri sledovaní filmov, televíznych programov alebo videí, kde môže byť dialóg ťažko počuteľný kvôli hluku v pozadí, hudbe alebo zvukovým efektom.
- **Obnoviť predvolené nastavenie:** Obnovte predvolené nastavenia zvuku na výrobné nastavenia.

7.5.10 Úložisko

Tu môžete skontrolovať stav celkového úložného priestoru v televízore a pripojených zariadeniach. Ak chcete zobrazit' podrobné informácie o využití, zvýraznite položku "Interný oddiel pamäte" alebo "Pripojené externé úložné zariadenie" a stlačte tlačidlo **OK**. Zobrazia sa aj možnosti vysunutia a formátovania pripojených pamäťových zariadení. Voliteľne môžete zvýšiť kapacitu úložiska pripojením externého úložného zariadenia , napríklad externého pevného disku alebo USB kľúča, k jednému z USB portov televízora. Pripojené úložné zariadenie môžete nakonfigurovať ako rozšírenie úložiska televízora.

7.5.11 Domovská obrazovka

Prispôsobenie obrazovky Domov. Vyberte, ktoré kanály chcete mať zobrazené na Domovskej obrazovke. Usporiadajte aplikácie a hry, zmeňte ich poradie alebo si stiahnite ďalšie.

Ďalšie informácie o funkciách, ktoré ponúka domovská obrazovka, nájdete v kapitole 6 tejto používateľskej príručky.

7.5.12 Maloobchodný režim

Zvýraznite položku "Retail mode" a stlačte tlačidlo **OK**. Ak chcete pokračovať, zvýraznite "Next" a stlačte **OK**. Maloobchodný režim môžete nastaviť na On (Zapnutý), čím ho aktivujete, alebo vypnúť, čím ho deaktivujete.

V maloobchodnom režime sú nastavenia televízora nakonfigurované na maloobchodné použitie a na obrazovke sa zobrazujú podporované funkcie televízora a technické informácie o televízore. Po aktivácii maloobchodného režimu televízora sa na obrazovke zobrazí oznámenie.

7.5.13 Asistent Google

Vyberte svoje aktívne konto, zobrazte oprávnenia, vyberte, ktoré aplikácie majú byť zahrnuté vo výsledkoch vyhľadávania, aktivujte filter bezpečného vyhľadávania a zobrazte licencie open-source.

7.5.14 Google Cast

Po spustení funkcie Chromecast z mobilného zariadenia, ktoré je v rovnakej sieti ako televízor, sa televízor rozpozná ako zariadenie Google Cast a umožní asistentovi Google a ďalším službám prebudiť televízor a reagovať na pripojené zariadenia Chromecast. Do televízora bude možné prenášať obsah alebo miestny multimediálny obsah z mobilných zariadení.

Vyberte si, či chcete mať k dispozícii službu Google Cast. Máte tri možnosti nastavenia:

- **Vždy:** Váš televízor bude vždy viditeľný pre iné zariadenia, ktoré túto funkciu podporujú (aj keď je v pohotovostnom režime a obrazovka je vypnutá).
- **Pri obsadzovaní:** Televízor bude viditeľný len počas používania funkcie Chromecast.
- **Nikdy:** Váš televízor nebude viditeľný pre iné zariadenia.

7.5.15 Šetrič obrazovky

Spravujte možnosti šetriča obrazovky a nastavte čas spustenia šetriča obrazovky, keď je zariadenie neaktívne.

7.5.16 Úspora energie

Nastavenie času vypnutia televízora.

7.5.17 Umiestnenie

V tejto ponuke môžete určiť, či je možné určiť vašu polohu prostredníctvom siete Wi-Fi, a môžete povoliť alebo zakázať aplikáciám Google a aplikáciám tretích strán používať informácie o polohe televízora.

7.5.18 Používanie a diagnostika

Automatické odosielanie údajov o používaní a diagnostických informácií spoločnosti Google.

7.5.19 Prístupnosť

V tejto ponuke nájdete rôzne možnosti, ktoré uľahčujú sledovanie televízora a jeho ovládanie pre osoby so zdravotným postihnutím.

7.5.20 Reštartovanie stránky

Výberom možnosti "Reštartovať" sa televízor reštartuje.

7.6 Diaľkové ovládače a príslušenstvo

V tejto kapitole ponuky sa vysvetľuje, ako môžete k televízoru pripojiť zariadenia Bluetooth, napríklad soundbar, slúchadlá, reproduktory, myš a klávesnicu alebo herný ovládač.

- Nastavte zariadenie, ktoré chcete pripojiť k televízoru, do režimu párovania.
- Vyberte položku "Pridať zariadenie" a stlačením tlačidla **OK** na diaľkovom ovládači spustíte vyhľadávanie zariadení Bluetooth v režime párovania.
- Dostupné zariadenia sa rozpoznajú a zobrazia v zozname.

- Vyberte požadované zariadenie zo zoznamu a stlačením tlačidla **OK** spustíte proces párovania s televízorom.
- Po dokončení procesu párovania sa v tejto ponuke zobrazí zoznam pripojených zariadení Bluetooth.

8 Prehrávač MMP

Pomocou prehrávača MMP môžete prehrávať multimediálne údaje z externých pamäťových zariadení.

Pripojte úložné zariadenie USB k jednému zo vstupov USB na televízore a prezerajte si fotografie, prehrávajte hudbu alebo sledujte videosúbory uložené na pripojenom úložnom zariadení USB.

Ak chcete začať, spustíte aplikáciu MMP z domovskej obrazovky a vyberte požadovaný typ média. Prejdite na súbor, ktorý chcete otvoriť, a stlačte tlačidlo **OK**. Ďalšie informácie o ďalších dostupných funkciách tlačidiel získate podľa pokynov na obrazovke.

Na prehrávanie multimediálnych súborov z externých pamäťových zariadení USB môžete použiť aj niektorý z multimediálnych prehrávačov, ktoré sú k dispozícii na prevzatie v obchode Google Play.

Poznámka:

- V závislosti od kapacity pamäte pripojeného zariadenia USB môže trvať niekoľko sekúnd, kým sa vaše súbory zobrazia v zozname. Počas prehrávania súboru nevyberajte disk.
- Kapacity úložísk väčšie ako 2 TB nie sú podporované.
- Televízor rozpozná iba externé pamäťové zariadenia naformátované v súborových systémoch **FAT32** alebo **NTFS**. Na formátovanie externého pamäťového zariadenia použijete prenosný počítač alebo PC.

9 Živý televízny prenos

Na domovskej obrazovke vyberte aplikáciu Live TV a stlačením tlačidla **OK** ju spustíte. Stlačením tlačidla **Menu** na diaľkovom ovládači zobrazíte možnosti ponuky Live TV.

9.1 Kanály

V režime Live TV stlačte tlačidlo **Menu**. Stlačením smerového tlačidla nahor zobrazíte ponuku "Kanály".

9.1.1 Elektronický programový sprievodca (EPG)

Vychutnajte si pohodlie funkcie elektronického programového sprievodcu (EPG) na vašom televízore, ktorá vám umožní bez námahy prehliadať program kanálov, ktoré sú aktuálne dostupné v zozname kanálov. Upozorňujeme, že dostupnosť tejto funkcie závisí od programu.

Ak chcete získať prístup k elektronickému programovému sprievodcovi v režime Live TV, jednoducho vyberte túto príslušnú možnosť ponuky alebo stlačte tlačidlo **Guide** na diaľkovom ovládači. Ak sa chcete vrátiť do režimu Live TV, stlačte tlačidlo **Spät'** na diaľkovom ovládači.

Pomocou smerových tlačidiel na diaľkovom ovládači sa pohybujte v programovom sprievodcovi. Na prechádzanie kanálov použite smerové tlačidlá hore/dole alebo tlačidlá **Program +/-** a na výber požadovanej udalosti na zvýraznenom kanáli použite smerové tlačidlá vpravo/vľavo. V spodnej časti obrazovky sa zobrazia podrobné informácie, ako je úplný názov udalosti, čas začiatku a konca, dátum, žáner a stručný popis, ak je k dispozícii.

Stlačením **modrého** tlačidla na diaľkovom ovládači môžete ľahko filtrovať udalosti, ktoré ponúkajú rôzne možnosti filtrovania na rýchle vyhľadanie udalostí preferovaného typu. Ak chcete získať viac informácií o zvýraznenej udalosti, stlačením **žltého** tlačidla zobrazte podrobné informácie.

Ak chcete zobrazit' udalosti z predchádzajúceho alebo nasledujúceho dňa, stačí stlačiť **červené**, resp. **zelené** tlačidlo. Tieto funkcie sú priradené farebným tlačidlám na diaľkovom ovládači, ak sú k dispozícii. Konkrétne funkcie jednotlivých tlačidiel nájdete v pokynoch na obrazovke.

9.1.2 Kanál

Ďalšie informácie nájdete v kapitole 9.1.

9.2 Možnosti TV

K dispozícii sú tieto možnosti: Zdroj, Obraz, Zvuk, Napájanie, Rozšírené možnosti a Nastavenia.

9.2.1 Zdroj

Zobrazenie zoznamu dostupných vstupných zdrojov. Vyberte požadovaný zdroj a stlačením tlačidla **OK** naň prepnite.

9.2.2 Obrázok

Otvorte nastavenia obrazu. Ako upraviť tieto nastavenia, nájdete v časti 7.5.8.

9.2.3 Zvuk

Otvorte nastavenia zvuku. Ako upraviť tieto nastavenia, nájdete v časti 7.5.9.

9.2.4 Napájanie

Otvorte nastavenia napájania. Ako upraviť tieto nastavenia, nájdete v časti 7.5.7.

9.2.5 Rozšírené možnosti

Audio

- Jazyk zvuku: Nastavte preferovaný jazyk zvuku. Výber preferovaného jazyka zvuku je dôležitý najmä v prípade televíznych kanálov, ktoré vysielajú vo viacerých jazykoch.
- Druhý zvukový jazyk: Nastavte druhý preferovaný
- Zvukové stopy: Dostupné možnosti zvukovej stopy sú uvedené.

Nastavenie

- Modrá nemá: Zapnite/vypnite túto funkciu podľa svojich preferencií. Keď je zapnutá, na obrazovke sa zobrazí modré pozadie, keď nie je k dispozícii žiadny signál.
- Predvolený kanál: Nastavte predvolený spúšťač kanál. Keď je režim výberu nastavený ako Výber používateľa, sprístupní sa možnosť Zobrazit' kanály. Zvýraznite ju a stlačením tlačidla OK zobrazte zoznam kanálov. Zvýraznite kanál a stlačením tlačidla OK vykonajte výber. Vybraný kanál sa zobrazí, vždy keď sa televízor zapne z rýchleho pohotovostného režimu. Ak je režim výberu nastavený ako Posledný stav, zobrazí sa naposledy sledovaný kanál.
- Podtitul:
 - Analógový titulok: Nastavte túto možnosť ako Vypnuté, Zapnuté alebo Stlmiť. Ak je vybraná možnosť Mute (Vypnúť), analógové titulky sa zobrazia na obrazovke, ale reproduktory budú súčasne stlmené.
 - Digitálny titulok: Nastavte túto možnosť ako Vypnuté alebo Zapnuté.
 - Skladby s podtitulom: Nastavte preferované stopy titulkov, ak sú k dispozícii.
 - Jazyk digitálnych titulkov: Nastavte jednu z uvedených možností jazyka ako prvý preferovaný jazyk digitálnych titulkov.
 - Druhý digitálny jazyk titulkov: Nastavte jednu z uvedených možností jazyka ako druhý preferovaný jazyk digitálnych titulkov. Ak vybraný jazyk v možnosti Jazyk digitálnych titulkov nie je k dispozícii, titulky sa zobrazia v tomto jazyku.
 - Typ podtitulu: Nastavte túto možnosť ako Normálny alebo Sluchovo postihnutý. Ak je vybraná možnosť Hearing Impaired (Zhoršený sluch), poskytuje služby titulkov pre nepočujúcich a nedoslýchavých divákov s dodatočnými popismi.
- Teletext:
 - Digitálny teletext Jazyk: Nastavenie jazyka teletextu pre digitálne vysielanie.

- Dekódovanie jazyka stránky: Nastavenie jazyka dekódovacej stránky pre zobrazenie teletextu.
- Systémové informácie: Zobrazenie podrobných systémových informácií o aktuálnom kanáli, ako je úroveň signálu, kvalita signálu, frekvencia atď.

9.2.6 Nastavenia

Ponuka Nastavenia je podrobne vysvetlená v kapitole Menu 7 tejto používateľskej príručky.

9.3 Záznam

V režime živého televízneho vysielania stlačte tlačidlo **Menu** a potom smerové tlačidlo nadol, čím zobrazíte Menu "Nahrávanie".

9.3.1 Okamžité nahrávanie

Počas sledovania živého televízneho vysielania stlačte a podržte tlačidlo **Nastavenie**. Na televíznej obrazovke sa zobrazí virtuálna klávesnica. Vyberte ikonu Nahrávanie a stlačením tlačidla **OK** na diaľkovom ovládači spustíte nahrávanie. Ak chcete nahrávanie zastaviť, vyberte ikonu Zastaviť na virtuálnej klávesnici.

9.3.2 Zoznam záznamov

Zobrazenie zoznamu všetkých nahraných programov. Zvýraznite nahrávku a stlačením **žltého** tlačidla ju vymažete alebo stlačením **modrého** tlačidla zobrazte podrobné informácie. Pomocou **červeného** a **zeleného** tlačidla sa môžete posúvať nahor a nadol po stránke.

9.3.3 Informácie o zariadení

Zobrazenie pripojených pamäťových zariadení USB. Zvýraznite vybrané zariadenie a stlačením tlačidla **OK** zobrazte dostupné možnosti.

- **Nastavenie časového posunu:** Vyberte vybrané úložné zariadenie USB alebo oddiel na ňom pre nahrávanie s časovým posunom.
- **Nastaviť PVR:** Označte vybrané pamäťové zariadenie USB alebo oddiel na ňom pre PVR.
- **Formát:** Naformátujte pamäťové zariadenie USB, ktoré chcete používať na nahrávanie PVR. Upozorňujeme, že pamäťové zariadenie USB musí byť už naformátované v systéme FAT-32 alebo NTFS, aby ho televízor rozpoznal.
- **Test rýchlosti:** Spustíte test rýchlosti pre vybrané úložné zariadenie USB. Po dokončení testu sa zobrazí výsledok.

9.3.4 Zoznam harmonogramov

Pripomienky alebo časovače nahrávania môžete pridať prostredníctvom ponuky Zoznam plánov. Zvýraznite zoznam Schedule (Plán) a stlačte tlačidlo **OK**. Predtým nastavené časovače sa zobrazia v zozname, ak sú k dispozícii.

Ak chcete pridať nahrávanie časovača, v dialógovom okne vyberte možnosť "Pridať". Na obrazovke sa zobrazí ponuka "Schedule list". Typ časovača môžete určiť nastavením možnosti Typ plánu ako Pripomienka alebo Nahrávanie. Ak sú nastavené iné parametre, zvýraznite položku "Pridať" a stlačte tlačidlo **OK**. Časovač sa pridá do zoznamu.

Ak je to možné, môžete časovače v tomto zozname aj upraviť alebo odstrániť. Zvýraznite vybraný časovač a stlačte tlačidlo **OK**. Možnosti Upraviť a Odstrániť sa zobrazia v dolnej časti obrazovky. Zvýraznite požadovanú možnosť a stlačte tlačidlo **OK**. Po úprave časovača môžete nahradiť existujúci časovač alebo ho pridať ako nový časovač. Ak zvolíte možnosť Nahradiť časovač, uloží sa s novými nastaveniami. Ak vyberiete možnosť Pridať časovač, pridá sa do zoznamu ako nový časovač. Stlačením tlačidla **OK** môžete pokračovať. Ak chcete časovač vymazať, na obrazovke sa zobrazí potvrdzovací dialóg. Zvýraznite možnosť Yes (Áno) a stlačením tlačidla **OK** vymažete vybraný časovač.

Ak sa časové intervaly dvoch časovačov prekrývajú, zobrazí sa varovná správa. Nie je možné nastaviť viac ako jeden časovač pre rovnaký časový interval.

Stlačením tlačidla **Spät'** zatvoríte zoznam plánov.

9.3.5 Režim časového posunu

V režime nahrávania s časovým posunom sa program pozastaví na televíznej obrazovke a súčasne sa nahráva na pozadí na pripojené pamäťové médium USB. Funkciu nahrávania s časovým posunom je potrebné najprv aktivovať v Menu / Nahrávanie / Informácie o zariadení / USB disk / **OK** / Nastaviť časový posun / **OK**

Ak chcete aktivovať nahrávanie s časovým posunom počas sledovania programu v režime Live TV, stlačte a podržte tlačidlo **Menu**. Na obrazovke sa zobrazí virtuálna klávesnica.

- Vyberte ikonu Pauza a stlačením tlačidla **OK** spustíte nahrávanie s časovým posunom.
- Vyberte ikonu Prehrať a stlačením tlačidla **OK** obnovte prehrávanie od bodu, v ktorom ste začali nahrávanie s časovým posunom.
- Výberom symbolu Stop ukončíte nahrávanie Time shift a budete pokračovať v televíznom vysielaní v reálnom čase.

Poznámka: Pri prvom použití funkcie Time Shift sa na televíznej obrazovke zobrazí konfiguračný dialóg pre nastavenie pevného disku. Vyberte ponúkané možnosti konfigurácie a postupujte podľa krokov v ponuke konfigurácie Time Shift. Môžete si vybrať automatický alebo manuálny

režim nastavenia. V manuálnom režime môžete v prípade potreby naformátovať pamäťové zariadenie USB a určiť miesto uloženia, ktoré sa má použiť na nahrávanie Time Shift.

Funkcia nahrávania s časovým posunom nie je k dispozícii pre rozhlasové programy.

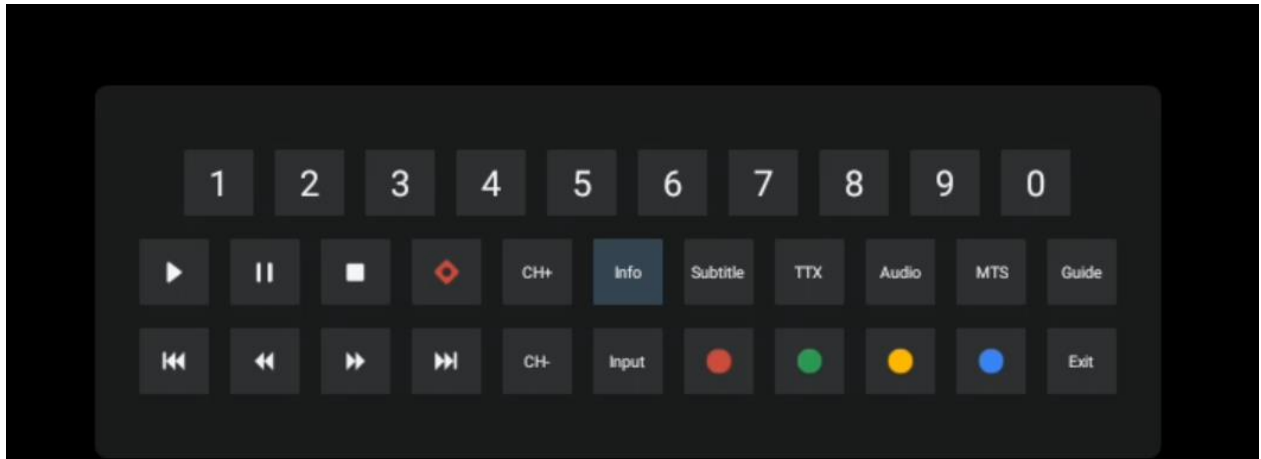

10 Riadenie kanálov

Ak chcete upraviť zoznam kanálov, najprv sa uistite, že funkcia LCN je v ponuke nastavení kanálov vypnutá. Toto je možné vykonať v ponuke Channel (Kanál) spolu s ďalšími možnosťami správy kanálov.

- Otvorte aplikáciu Live TV.
- Stlačením tlačidla **OK** otvorte zoznam kanálov.
- Stlačením **červeného** tlačidla otvorte správu kanálov.

Ak chcete upraviť kanály jednotlivo, postupujte podľa týchto krokov:

Kanál SKIP

Keď je kanál nastavený na preskočenie, už sa nezobrazí v zozname kanálov ani v programovom sprievodcovi, a to ani po reštartovaní televízora, ale kanál sa nevymaže.

- Vyberte položku Preskočiť kanál.
- Vyberte kanály, ktoré chcete SKIPOVAŤ.

Kanál SWAP

Prepínanie pozície kanálov v zozname kanálov.

- Vyberte položku Výmena kanálov.
- Vyberte kanál, ktorý chcete SWAPOVAŤ (napríklad kanál 1).
- Vyberte kanál, s ktorým chcete prepnúť jeho polohu (napríklad kanál 16).
- Potvrďte stlačením tlačidla **OK**.

Kanál MOVE

Zmena pozície kanálov v zozname kanálov.

- Vyberte položku Presun kanála
- Ak chcete zmeniť polohu kanála, vyberte kanál, ktorý chcete PRESUNÚŤ (napríklad kanál 1).
- Presuňte ho na číslo, na ktoré chcete kanál presunúť (napríklad na kanál 5).
- Po výbere polohy stlačte **modré** tlačidlo na diaľkovom ovládači - zobrazí sa varovná správa.
- Vyberte možnosť "Áno" a stlačte tlačidlo **OK** na diaľkovom ovládači. Kanál sa presunie na požadovanú pozíciu.

Kanál EDIT

Prispôsobenie a správa kanálov uložených v televízore.

- Vyberte položku Channel EDIT
- Vyberte kanál, ktorý chcete upraviť (napríklad kanál 1).
- Teraz máte možnosť upraviť číslo kanála a názov kanála.

DELETE Kanál

Odstránenie nechcených kanálov zo zoznamu kanálov. Upozorňujeme, že ak chcete znovu zobrazit' predtým odstránené kanály, musíte vykonať skenovanie kanálov.

- Vyberte položku Odstrániť kanál
- Vyberte kanál, ktorý chcete odstrániť (napríklad kanál 5).
- Stlačte **modré** tlačidlo na diaľkovom ovládači - zobrazí sa varovná správa.
- Vyberte možnosť "Áno" a stlačte tlačidlo **OK** na diaľkovom ovládači. Kanál sa vymaže zo zoznamu.

11 Obchod Google Play

Ak chcete získať prístup k rôznym aplikáciám pre televízor, spustíte obchod Google Play. Podobne ako v smartfóne môžete bez problémov inštalovať aplikácie od poskytovateľov, spoločností alebo herných štúdií tretích strán.

V obchode Google Play nájdete rozsiahly výber aplikácií, ktoré sú kompatibilné so systémom Android TV. Ak v obchode Google Play v televízore nenájdete konkrétnu aplikáciu, ale je k dispozícii v obchode Google Play v mobilnom zariadení alebo tablete, znamená to, že aplikácia nie je optimalizovaná alebo certifikovaná na používanie v televízore so systémom Android.

Občas sa stáva, že niektoré aplikácie vyvinuté pre smartfóny nemajú zodpovedajúcu verziu pre Android TV. V takýchto prípadoch môžete obsah z aplikácie v mobilnom zariadení prenášať do televízora pomocou služby Google Cast, ak je podporovaná.

12 Riešenie problémov

Žiadny výkon	Skontrolujte, či je napájací kábel televízora alebo nie. Ak stále nie je napájanie, stlačte tlačidlo zapnutia/vypnutia na zadnej strane základne, odpojte napájanie a po 10 sekundách ho znova pripojte. Opäť stlačte tlačidlo Zapnúť/Vypnúť a zapnite televízor pomocou diaľkového ovládača.
Signál sa neprijíma správne	<p>Ak sa v blízkosti nachádzajú vysoké budovy alebo hory, na televízore sa môže objaviť dvojité alebo zdanlivý obraz. Obraz môžete upraviť manuálnym ovládaním: pozrite si návod na reguláciu nónia alebo upravte smer externej antény.</p> <p>Ak používate vnútornú anténu, príjem signálu môže byť za určitých okolností ťažší. Nastavte smer antény tak, aby bol príjem optimálny. Ak sa tým príjem nezlepší, možno budete musieť prejsť na externú anténu.</p>
Žiadny obrázok	Skontrolujte, či je anténny kábel na zadnej strane správne pripojený. Pozrite si iné kanály a zistite, či sa problém stále vyskytuje.
Video sa zobrazí bez zvuku	zvýšiť hlasitosť. Skontrolujte, či je televízor stlmený.
Zvuk je prítomný, ale video sa nezobrazuje alebo je odfarbené	Skúste upraviť kontrast a jas.
Statický šum ovplyvňuje kvalitu videa a zvuku	Skontrolujte, či je anténa na zadnej strane správne pripojená.
Zlomené čiary na obrazovke	Elektrické spotrebiče, ako sú sušiče vlasov alebo vysávače atď., môžu rušiť váš televízor. Tieto spotrebiče vypnite.
Diaľkové ovládanie nefunguje	<p>Skontrolujte, či sú batérie správne umiestnené, alebo skúste použiť nové batérie do diaľkového ovládača.</p> <p>sa používať diaľkový ovládač v menšej vzdialenosti od televízora.</p> <p>Skontrolujte, či sa váš diaľkový ovládač zobrazí medzi zariadeniami pripojenými cez Bluetooth v nasledujúcej ponuke: Nastavenia > Diaľkové ovládače a príslušenstvo.</p>
Problémy nie sú vyriešené	Ak problémy pretrvávajú, nepokúšajte sa televízor opraviť sami. Obráťte sa na podporu spoločnosti Thomson. Môžete ich kontaktovať na adrese https://tv.mythomson.com/support/ .

13 Technické špecifikácie

32HA4M44	
Prevádzkové napätie	100-240 V, 50-60 Hz
Špecifikácie DC adaptéra (výstup)	19 V/3.42A, 65W
Zvuk (DTS HD)	Nie
Výstupný výkon zvuku	2 x 8
Spotreba energie (W)	65
Spotreba energie v pohotovostnom režime (W)	< 0,5
Hmotnosť so stojanom (kg)	18.1
Rozmery televízora DxŠxV (s podstavcom) (mm)	734x426x1332
Zobrazenie	32"/81 cm
Rozlíšenie obrazovky	1366x768
Informácie o batérii	Lítium-iónová batéria 5000mAh, 14.6V, 73Wh

13.1 Obmedzenia

Určené na použitie v interiéri.

13.2 Licencie

Podlieha zmenám. V dôsledku neustáleho výskumu a vývoja sa môžu technické špecifikácie, dizajn a vzhľad výrobkov zmeniť. Google, Google Play, Android TV, Google Cast a ďalšie značky sú ochranné známky spoločnosti Google LLC. Služba Google Assistant nie je dostupná v niektorých jazykoch a krajinách. Dostupnosť služieb sa líši v závislosti od krajiny a jazyka. Netflix je registrovaná ochranná známka spoločnosti Netflix, Inc. Vyžaduje sa členstvo v službe Netflix na streamovanie. Apple TV je ochranná známka spoločnosti Apple Inc. registrovaná v USA a ďalších krajinách a oblastiach. Wi-Fi je registrovaná ochranná známka spoločnosti Wi-Fi Alliance®. Pojmy HDMI a HDMI High-Definition Multimedia Interface a logo HDMI sú ochranné známky alebo registrované ochranné známky spoločnosti HDMI Licensing Administrator, Inc. v Spojených štátoch a ďalších krajinách. Vyrobené na základe licencie spoločnosti Dolby Laboratories. Dolby, Dolby Audio a symbol dvojitého D sú ochranné známky spoločnosti Dolby Laboratories Licensing Corporation. Všetky práva vyhradené. Všetky názvy produktov sú ochranné známky alebo registrované ochranné známky príslušných vlastníkov. ©2025 StreamView GmbH, Franz-Josefs-Kai 1, 1010 Viedeň, Rakúsko, contact@streamview.com. Za výrobu a predaj tohto výrobku zodpovedá spoločnosť StreamView GmbH. THOMSON a logo THOMSON sú ochranné známky používané na základe licencie spoločnosti StreamView GmbH - ďalšie informácie nájdete na www.thomson-brand.com.