

THOMSON

Thomson Go TV



tv.mythomson.com



[tv.mythomson.com/
en/Support/FAQs/](https://tv.mythomson.com/en/Support/FAQs/)



[tv.mythomson.com/
Support/Product-Registration/](https://tv.mythomson.com/Support/Product-Registration/)

VIKTIG

Les denne bruksanvisningen nøye før du installerer og bruker TV-en.

Ta vare på denne håndboken for videre referanse.

Bildene som vises i denne brukerhåndboken, er kun skjematiske diagrammer.

Innhold

1	Sikkerhetsinformasjon	6
1.1	Merking på produktet.....	7
1.2	Advarsel.....	7
2	Installasjonsinstruksjoner for personløfter og TV	8
2.1	Montering av løfteren.....	8
2.2	Demonter personløfteren.....	10
2.3	Justering av vinkel og høyde.....	11
3	TV-knapper og tilkoblinger	12
3.1	Tilkoblinger	12
3.2	Knappefunksjoner	13
3.3	Bruk av internt batteri.....	13
4	Fjernkontroll	15
5	Første oppsett.....	16
5.1	Paring av Bluetooth-fjernkontroll.....	16
5.2	Valg av språk	16
5.3	Konfigurer TV-en raskt med Android TV-telefonen din	17
5.4	Logg på Google-konto.....	19
5.5	Vilkår for bruk	20
5.6	Googles tjenester.....	21
5.7	Google Assistent.....	22
5.8	Søk på tvers av alle TV-apper og få tilpassede resultater	22
5.9	Google Play Auto-installasjoner.....	23
5.10	Velg region/land	26
5.11	Opprett et passord.....	27
5.12	Velg TV-modus.....	27
5.13	Google Cast	28
5.14	Innstilling av TV-kanal.....	28

5.15	Ansvarsfraskrivelse	30
6	Hjem	31
6.1	Søk.....	31
6.2	Butikk.....	33
6.3	Oppdag	33
6.4	Apper.....	34
6.5	Varsler.....	34
6.6	Innganger	35
6.7	Nettverk og Internett	35
6.8	Innstillinger	36
6.9	Google-konto.....	36
6.10	Favorittprogrammer	37
7	Innstillinger	37
7.1	Nettverk og Internett	38
7.2	Kanal.....	38
7.2.1	Kanalinstallasjonsmodus - Antenne	38
7.2.2	Kanalinstallasjonsmodus - Kabel	39
7.3	Kontoer og innlogging	39
7.4	Apper.....	39
7.5	Enhetsinnstillinger	40
7.5.1	Om.....	40
7.5.2	Dato og klokkeslett.....	40
7.5.3	Timer.....	41
7.5.4	Språk.....	41
7.5.5	Tastatur	41
7.5.6	Innganger	41
7.5.7	Strøm.....	42
7.5.8	Bilde	43
7.5.9	Lyd	44
7.5.10	Lagring.....	45
7.5.11	Startskjerm	45
7.5.12	Butikkmodus.....	45

7.5.13	Google Assistent.....	46
7.5.14	Google Cast	46
7.5.15	Skjermsparer.....	46
7.5.16	Energisparer.....	46
7.5.17	Beliggenhet.....	46
7.5.18	Bruk og diagnostikk.....	46
7.5.19	Tilgjengelighet.....	47
7.5.20	Start på nytt	47
7.6	Fjernkontroller og tilbehør.....	47
8	MMP-spiller	47
9	Direkte TV.....	48
9.1	Kanaler.....	48
9.1.1	Elektronisk programguide (EPG).....	48
9.1.2	Kanal.....	49
9.2	TV-alternativer.....	49
9.2.1	Kilde.....	49
9.2.2	Bilde.....	49
9.2.3	Lyd.....	49
9.2.4	Strøm.....	49
9.2.5	Avanserte alternativer.....	49
9.2.6	Innstillinger	50
9.3	Rekord.....	50
9.3.1	Øyeblikkelig opptak.....	50
9.3.2	Rekordliste.....	50
9.3.3	Enhetsinfo.....	51
9.3.4	Liste over tidsplaner	51
9.3.5	Time Shift-modus.....	51
10	Kanaladministrasjon	52
11	Google Play Store	53
12	Feilsøking.....	54
13	Tekniske spesifikasjoner	55
13.1	Landbegrensninger.....	55

13.2	Lisenser.....	55
------	---------------	----

1 Sikkerhetsinformasjon



Ved ekstremvær (storm, lynnedslag) og lange perioder uten aktivitet (f.eks. hvis du skal på ferie) må du koble TV-apparatet fra strømmettet.

Nettstøpselet brukes til å koble TV-apparatet fra strømmettet, og det må derfor være lett å bruke det. Hvis TV-apparatet ikke er koblet fra strømmettet, vil apparatet fortsatt bruke strøm i alle situasjoner, selv om TV-en er i standby-modus eller slått av.

Merk: Følg instruksjonene på skjermen for å betjene de relaterte funksjonene.

Viktig: Les disse instruksjonene nøye før du installerer eller bruker TV-en.

ADVARSEL

Denne enheten er beregnet på å brukes av personer (inkludert barn) som er i stand til / har erfaring med å bruke en slik enhet uten tilsyn, med mindre de har fått tilsyn eller instruksjoner om bruk av enheten av en person som er ansvarlig for deres sikkerhet.

- Bruk dette TV-apparatet i en høyde på mindre enn 2000 meter over havet, på tørre steder og i områder med moderat eller tropisk klima.
- TV-apparatet er beregnet for bruk i husholdninger og lignende, men kan også brukes på offentlige steder.
- Av ventilasjonshensyn må det være minst 10 cm fri plass rundt TV-en.
- Ventilasjonen må ikke hindres ved at ventilasjonsåpningene dekkes til eller blokkeres med f.eks. aviser, duker, gardiner osv.
- Støpselet til strømledningen skal være lett tilgjengelig. Ikke plasser TV-en, møbler osv. på strømledningen. En skadet strømledning/plugg kan forårsake brann eller gi deg elektrisk støt. Håndter strømledningen i støpselet, ikke trekk ut støpselet fra TV-en ved å trekke i strømledningen. Berør aldri strømledningen/støpselet med våte hender, da dette kan føre til kortslutning eller elektrisk støt. Lag aldri knute på strømledningen eller bind den sammen med andre ledninger. Når den er skadet, må den skiftes ut, og dette skal kun gjøres av kvalifisert personell.
- Ikke utsett TV-en for dryppende eller sprutende væsker, og ikke plasser gjenstander fylt med væsker, som vaser, kopper osv. på eller over TV-en (f.eks. på hyller over enheten).
- Ikke utsett TV-en for direkte sollys, og ikke plasser åpen ild, for eksempel tente stearinlys, på toppen av eller i nærheten av TV-en.
- Ikke plasser varmekilder som elektriske ovner, radiatorer osv. i nærheten av TV-apparatet.
- Ikke plasser TV-en på et skrått underlag.
- For å unngå kvelningsfare må plastposer oppbevares utilgjengelig for spedbarn, barn og husdyr.
- Fest stativet forsiktig til TV-en. Hvis stativet er utstyrt med skruer, må du stramme skruene godt for å hindre at TV-en vipper. Ikke stram skruene for hardt, og monter stativgummene riktig.

- Batteriene må ikke kastes i ild eller sammen med farlige eller brennbare materialer.
- Ikke bruk rengjøringsmidler til å rengjøre TV-en. Rengjør i stedet skjermen med en myk, tørr klut. Trekk ut støpselet for sikkerhets skyld før rengjøring.

ADVARSEL

- Batteriene må ikke utsettes for sterk varme, f.eks. solskinn, ild eller lignende.
- For høyt lydtrykk fra øretelefoner eller hodetelefoner kan forårsake hørselstap.

BATTERIVARSEL

Dette produktet inneholder et internt litium-ion-batteri. Bruk kun den medfølgende strømadapteren.

Håndter med forsiktighet for å unngå lekkasjer, brann eller eksplosjoner. Følg retningslinjene for avhending og lading av batterier for å unngå personskader.

OVER ALT - La ALDRI noen, spesielt ikke barn, dytte eller slå på skjermen, dytte noe inn i hull, spalter eller andre åpninger i kabinettet.

1.1 Merking på produktet

Følgende symboler brukes på produktet som en markør for begrensninger og forholdsregler og sikkerhetsinstruksjoner. Hver forklaring skal kun tas i betraktning når produktet er merket med den tilhørende merkingen. Legg merke til slik informasjon av sikkerhetsmessige årsaker.



Denne merkingen indikerer at dette produktet ikke skal kastes sammen med annet husholdningsavfall i hele EU. Vennligst resirkuler det på en ansvarlig måte for å fremme bærekraftig gjenbruk av materialressurser. For å returnere den brukte enheten, vennligst bruk retur- og innsamlingsystemene eller kontakt forhandleren der produktet ble kjøpt.

1.2 Advarsel

Batteriet må ikke svelges. Hvis du tror at batterier kan ha blitt svelget eller plassert i noen del av kroppen, må du umiddelbart oppsøke lege.

Hold nye og brukte batterier borte fra barn. Hvis batterirommet ikke lukkes ordentlig, må du slutte å bruke produktet og holde det borte fra barn

En TV kan falle ned og forårsake alvorlig personskade eller død. Mange skader, særlig på barn, kan unngås ved å ta enkle forholdsregler, for eksempel

- Bruk ALLTID den monteringsmetoden som anbefales av produsenten av TV-apparatet.
- Legg ALLTID ledninger og kabler som er koblet til fjernsynet, slik at de ikke kan snubles over, trekkes i eller gripes tak i.
- Plasser ALDRI et TV-apparat på et ustabilt sted.

- Plasser ALDRI gjenstander som kan friste barn til å klatre, for eksempel leker og fjernkontroller, på toppen av TV-en.
- La ALDRI barn være uten tilsyn i nærheten av TV-stativet. Barn kan forsøke å dytte, klatre eller flytte stativet, noe som kan føre til at det velter, skader eller skader.

Hvis det eksisterende fjernsynsapparatet skal beholdes og flyttes, bør de samme hensynene som ovenfor legges til grunn.

Apparater som er koblet til bygningsinstallasjonens beskyttelsesjording gjennom hovedtilkoblingen eller gjennom andre apparater med tilkobling til beskyttelsesjording - og til et fjernsynsfordelingsanlegg med koaksialkabel - kan under visse omstendigheter utgjøre en brannfare. Tilkobling til et TV-distribusjonssystem må derfor skje gjennom en anordning som gir elektrisk isolasjon under et visst frekvensområde (galvanisk isolator).

2 Installasjonsinstruksjoner for personløfter og TV

2.1 Montering av løfteren

1. Ta ut holderstangen og plasser den på siden av eskelokket.
2. Ta det første laget ut av emballasjen og legg det ved siden av esken. Det andre laget inneholder stativelementene.

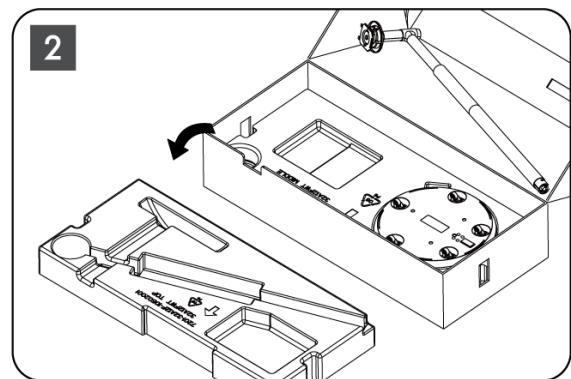
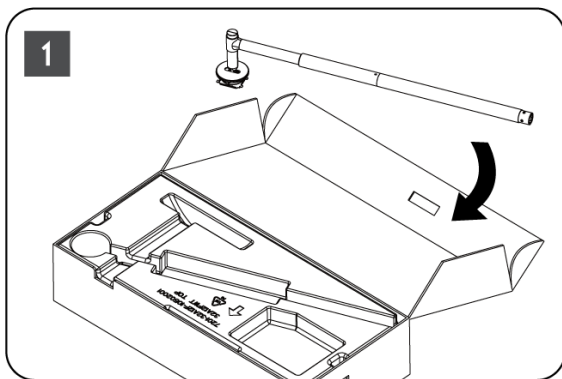

3. Fra det andre laget tar du ut TV-festet, som har innebygde hjul, og legger det på siden.
4. Legg begge lagene tilbake i emballasjen. Sørg for at det første laget ligger på toppen igjen. Plasser holderbasen med hjulene i sporet i den første delen av emballasjen (som du kan se på grafikk nummer 4).

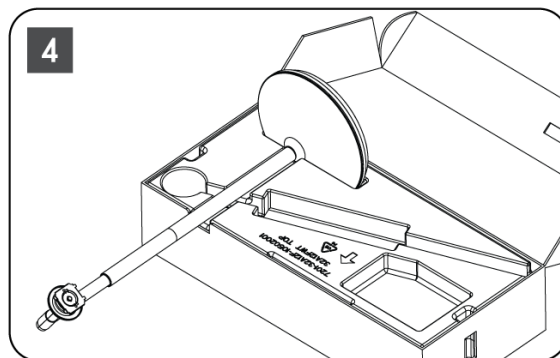
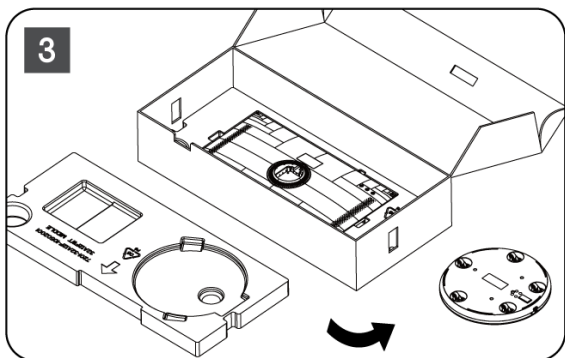

5. Fest TV-festestangen til sokkelen ved å justere den i riktig posisjon.
6. Sett skruene inn i skruesporet, og stram til skruene.

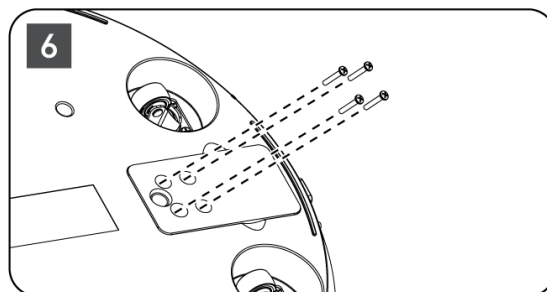
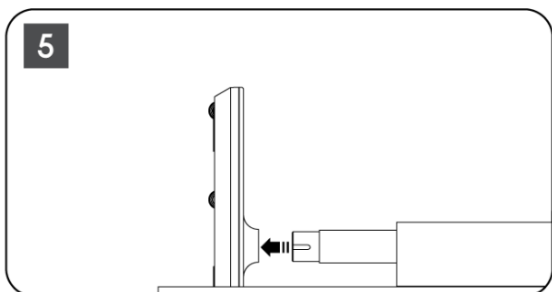

7. Før du tar skjermen ut av emballasjen, må du først løsne trimringen fra baksiden. Skyv deretter trimringen på TV-holderen på monteringsstangen.

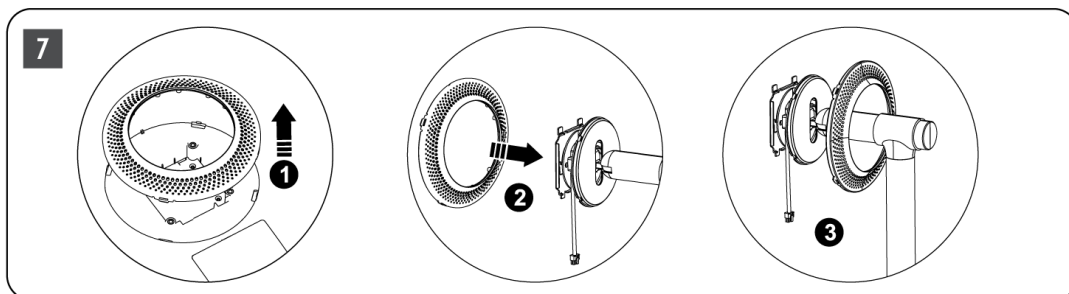

8. Vipp skjermen oppover og fest TV-en til braketten. Sørg for at sporene på baksiden av TV-en, som er beregnet på å stabilisere TV-en, er riktig plassert og montert på braketten.
9. Vikle strømkabelen mot klokken og koble den til TV-apparatet.

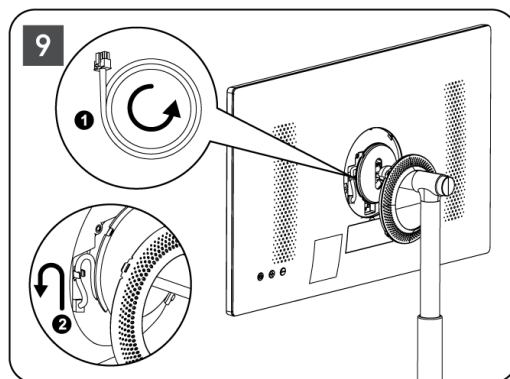
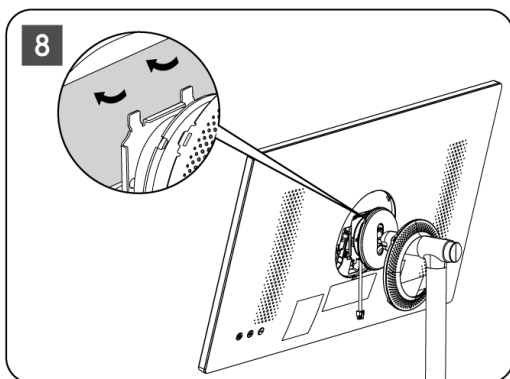

10. Rett inn festepinnene på dekselet mot sporene på baksiden av TV-en, og trykk forsiktig på det til pinnene går i inngrep og dekselet er riktig montert for å fullføre installasjonen.

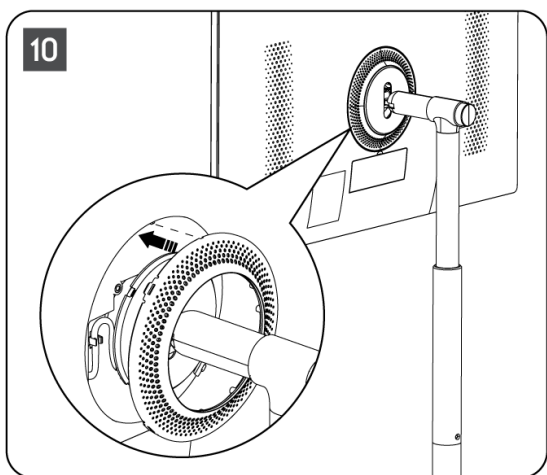

Merk: Sørg for at nettkabelen er riktig koblet til TV-apparatet og ikke hindrer dekkningen i å lukke seg.

2.2 Demonter personløfteren

For å koble skjermen fra løfteren, fjerner du dekkningen og trykker på hurtigutløserknappen på baksiden av TV-en.

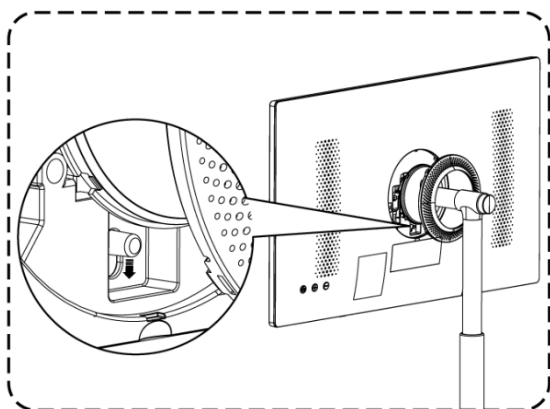

2.3 Justering av vinkel og høyde

Du kan justere høyden og visningsvinkelen på TV-en for å sikre en behagelig seeropplevelse.

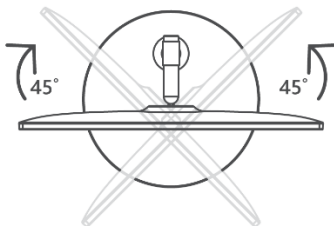
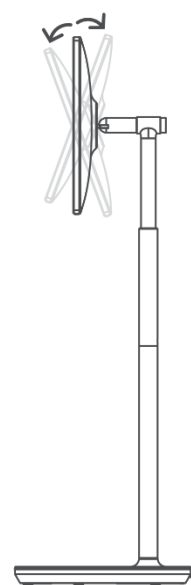
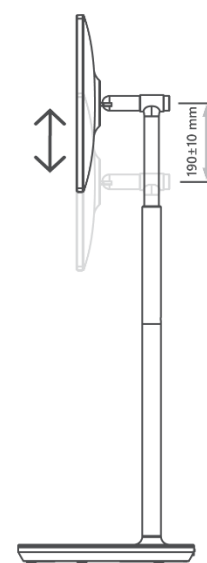
<p>Roter til venstre/høyre: $\pm 45^\circ$</p> 	<p>Vinkel fremover: $20 \pm 3^\circ$. Vinkel bakover: $20 \pm 3^\circ$.</p> 	<p>Løfterens høyde kan justeres innenfor 190 ± 10 mm</p> 
---	---	---

Forsiktig:

- Ikke roter produktet i en vinkel som overskrider grensen eller det maksimale justerbare høydeområdet.
- Ikke la hender eller fingre sette seg fast i stativet eller høydejusteringsområdet.

3 TV-knapper og tilkoblinger

3.1 Tilkoblinger

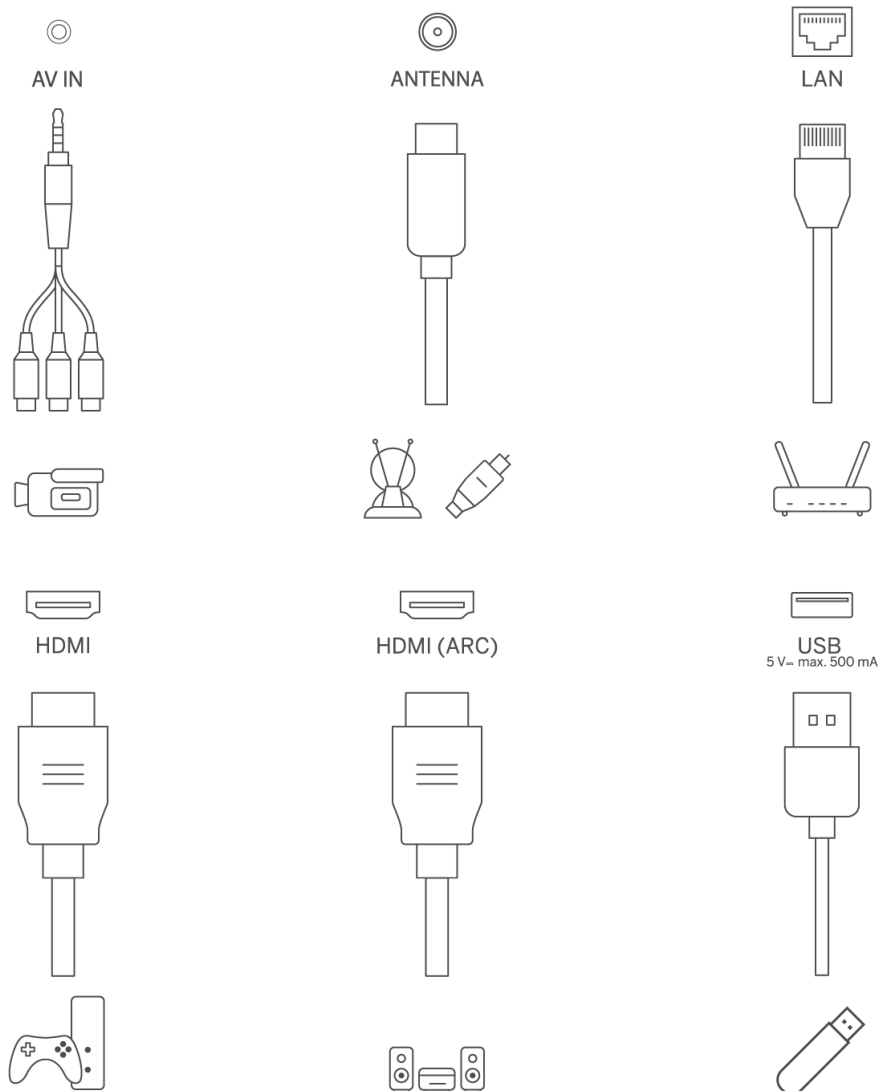

Åpne støvdekslet på porten, og koble til den tilsvarende porten etter behov:

- Hvis du kobler til en enhet som støtter ARC, må du velge HDMI 1-grensesnittet.
- HDMI-kontakten kan gjenkjenne DVI-signaler med ekstern HDMI/DVI-kommutator.
- Periferiutstyret og kablene som er beskrevet i denne håndboken, må kjøpes separat.

ADVARSEL

Ikke koble utendørsantennen til en høyspentledning for å unngå elektrisk støt. Den kablede nettverksantennen som er koblet til dette TV-apparatet, må være isolert fra den beskyttende jordingen, ellers vil den forårsake brann eller andre farer.

Hør etter:

Koble først strømkabelen til enheten, og sett deretter strømadapteren inn i stikkkontakten.

3.2 Knappefunksjoner

På/av: Slå enheten på eller av

- ⏻ Sett TV-en i standby-modus
- ⊕ VOL+: Øker volumet.
- ⊖ VOL-: Reduserer volumet.

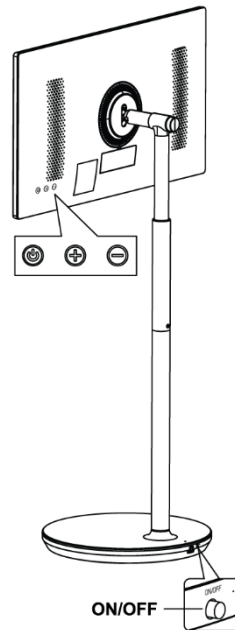

3.3 Bruk av internt batteri

Basen på TV-stativet inneholder et internt batteri som kan drive produktet i opptil 4 timer når TV-en ikke er koblet til strømforsyningen. Batterilyndikatoren har tre forskjellige farger (grønn, gul og rød), som endres med gjenværende batterikapasitet.

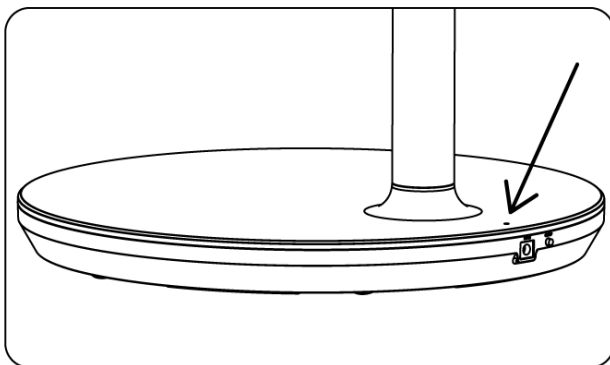

Batteriindikator:









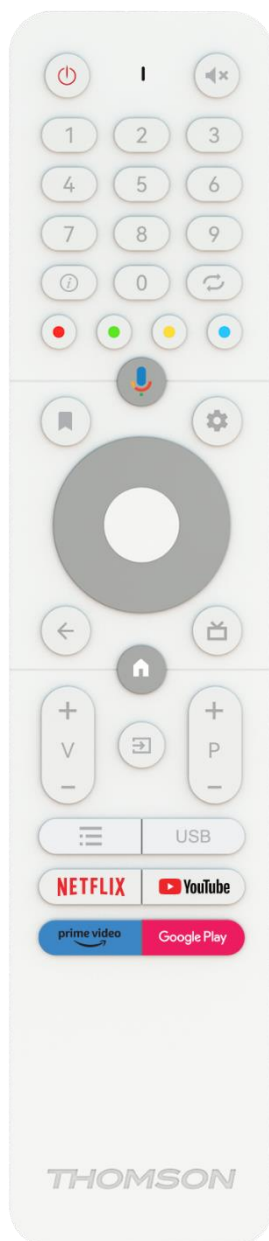









- Grønt lys: Batterikapasiteten er tilstrekkelig.
- Gult lys: Batterikapasiteten er moderat.
- Rødt lys: Batterikapasiteten er lav eller under lading.

Merknad

- Det tar ca. 4 timer å lade batteriet helt opp, eller bare 2 timer i hurtiglademodus når produktet er slått av.
- Hver ladesyklus reduserer den fulle ladekapasiteten over tid, noe som reduserer batteriets maksimale brukstid.
- I standby-modus reduseres den gjenværende batterikapasiteten naturlig.
- Batteriet kan ikke lades i ekstreme omgivelser.
- For å forlenge batteriets levetid anbefales det å lade batteriet en stund etter bruk i stedet for å holde det fulladet under bruk.
- Ved å holde batterikapasiteten på 60 % (gul batterilampe) forlenges batteriets levetid.
- Maksimal brukstid etter fullført lading er 3 timer.
- Servicetiden kan variere med ulike faktorer, for eksempel tilkoblede enheter, driftstemperatur, driftsperiode og brukerinnstillinger. Derfor kan den reelle driftstiden variere fra den beregnede driftstiden.

4 Fjernkontroll



	Av/på-knapp/Standby: Quick Standby / Standby / På
	Lysindikator
	Slå av lyden: Slå av volumet på TV-en helt
0-9	Numeriske knapper: Bytt kanal i direkte-TV-modus, skriv inn et tall eller en bokstav i tekstboksen på skjermen
	Info: Viser informasjon om en direkteendt TV-kanal eller en mediefil som spilles av
	Sykle: Bytt mellom nåværende og tidligere direkteendte TV-kanaler
	Fargede knapper: Følg instruksjonene på skjermen for funksjoner for fargede knapper
	Mikrofon: Aktiver Google Assistent
	Alternativer: Åpne en liste med alternativer for apper og filmer på startskjermen
	Innstillinger: Viser menyen Live TV-innstillinger (i Live TV-modus) og viser tilgjengelige innstillingsalternativer som lyd og bilde; Hvis du har kjøpt en SW med PVR-funksjon (opptak): Når du trykker på og holder inne innstillingsknappen i 5 sekunder, åpnes et ekstra tastatur med flere funksjoner i TV Live-appen.
	Retningsknapper: Navigere i menyer, innstillingsalternativer, flytte fokus eller markør osv., stille inn opptakstid og vise undersider i Live TV-Teletext-modus når du trykker på høyre eller venstre. Følg instruksjonene på skjermen
	OK (OK): Bekreft valg, gå inn i undermenyer, se kanalliste (i Live TV-modus). Trykk 5 sek. for å slå bakgrunnsbelysningen på fjernkontrollen av/på
	Tilbake/Return: Gå tilbake til forrige menybilde, gå ett skritt tilbake, lukk vinduer, lukk tekst-TV (i Live TV-Teletext-modus). Avslutt avspilling av multimediefiler og gå tilbake til MMP-oversiktsmenyen (Multi Medi Player)
	Elektronisk programguide
	Hjem: Åpne startskjermen
+ v -	Volum +/-: Styr lydvolument på TV-en.
	Kilde/inngang: Lukk og gå ut Live TV-innstillingsmenyene, gå ut av et program, en meny eller et OSD-banner som kjører, bytt til den sist innstilte kilden; Velge innganger på TV-en.
+ P -	Programmer +/-: Bytter mellom TV-/radiokanaler. Bla i kanallisten side for side når kanallisten vises på TV-skjermen.
	OSD: Åpne skjermmenyen på skjermen
USB	Åpne Multimedia Player, hvor du kan spille av mediefiler fra
NETFLIX	Start Netflix-programmet
	Start YouTube-applikasjonen
	Start Prime Video-applikasjonen
	Start Google Play-applikasjonen

5 Første oppsett

Ved førstegangsoppsett vil en veiviser på skjermen veilede deg gjennom oppsettet av TV-en. Følg veiledningen for å konfigurere TV-en riktig.

5.1 Paring av Bluetooth-fjernkontroll

Trykk samtidig på **BACK** og **VOL-** på fjernkontrollen for å gå inn i Bluetooth-paringsmodus. Indikatoren på fjernkontrollen blinker når du starter sammenkoblingsmodusen.

- På høyre side vises navnet på fjernkontrollen. Marker det med retningsknappene, og trykk på **OK**.
- Vent til "Paired" vises under navnet på fjernkontrollen, og fortsett oppsettet.

Trykk på **Tilbake for** å hoppe over sammenkoblingsmodusen.

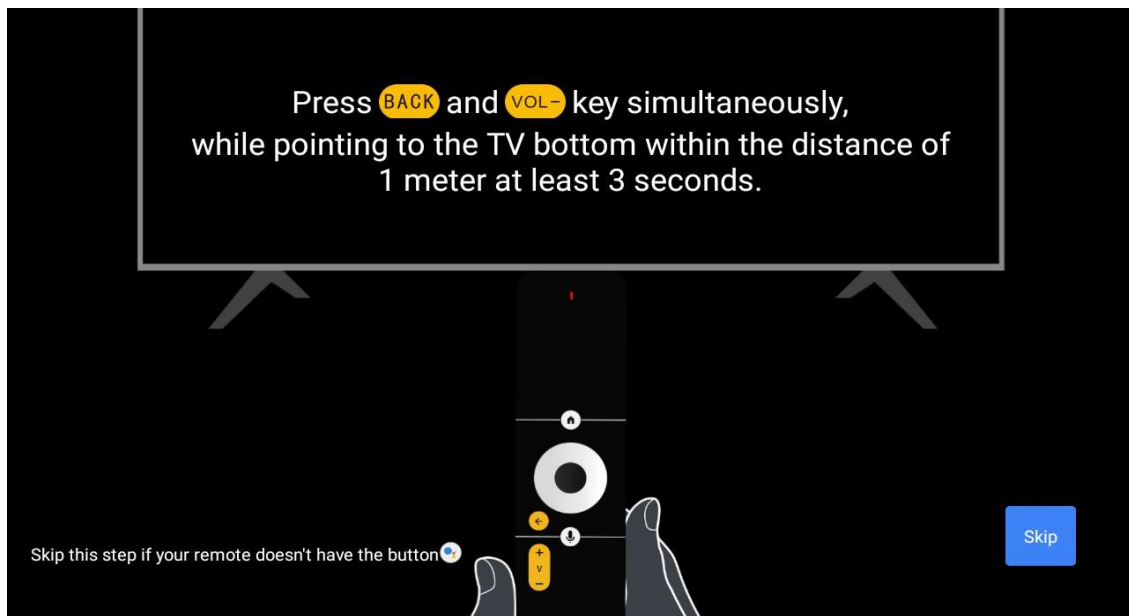

5.2 Valg av språk

Bruk opp/ned-knappene for å velge systemspråk, og trykk deretter **OK for** å bekrefte.

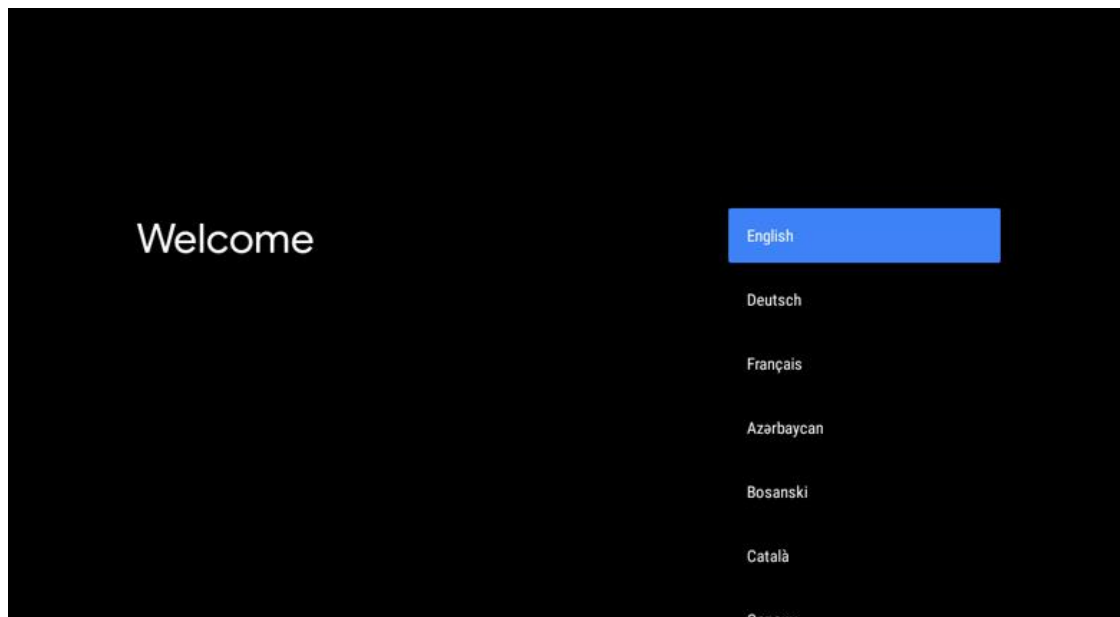

5.3 Konfigurer TV-en raskt med Android TV-telefonen din

Slik kobler du Android-smarttelefonen din til TV-en. Velg "Fortsett".

- Åpne den forhåndsinstallerte appen "Google" på Android-telefonen din
- Skriv eller si "Ok Google, konfigurér enheten min"
- Trykk på modellnavnet på listen

Merk: Trykk på **Tilbake** for å avbryte. Hvis du vil bruke TV-en som normalt, velger du "Hopp over".

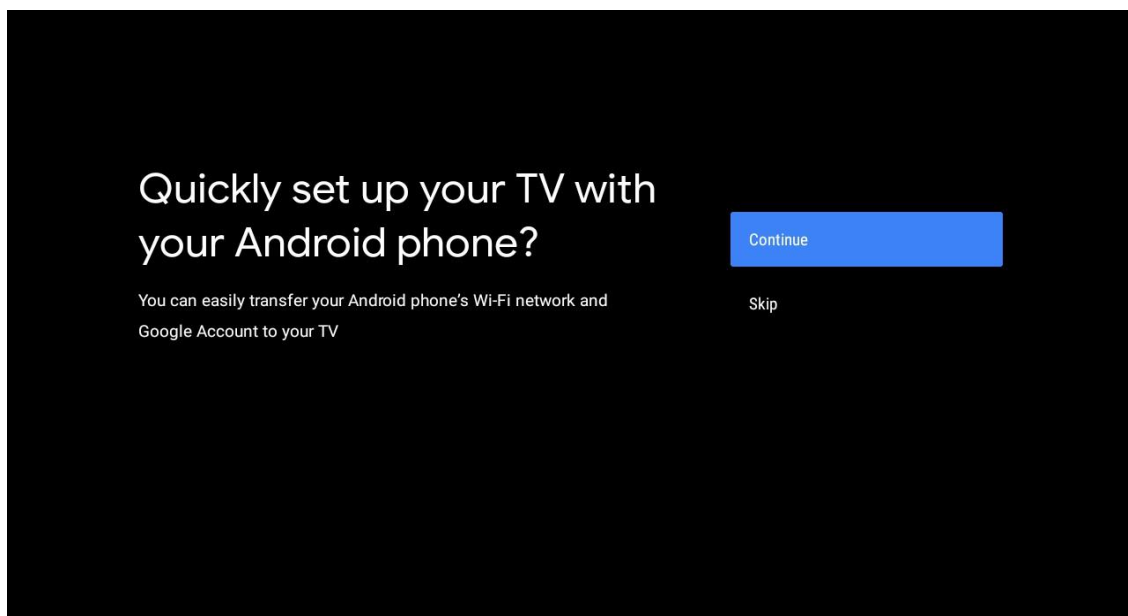

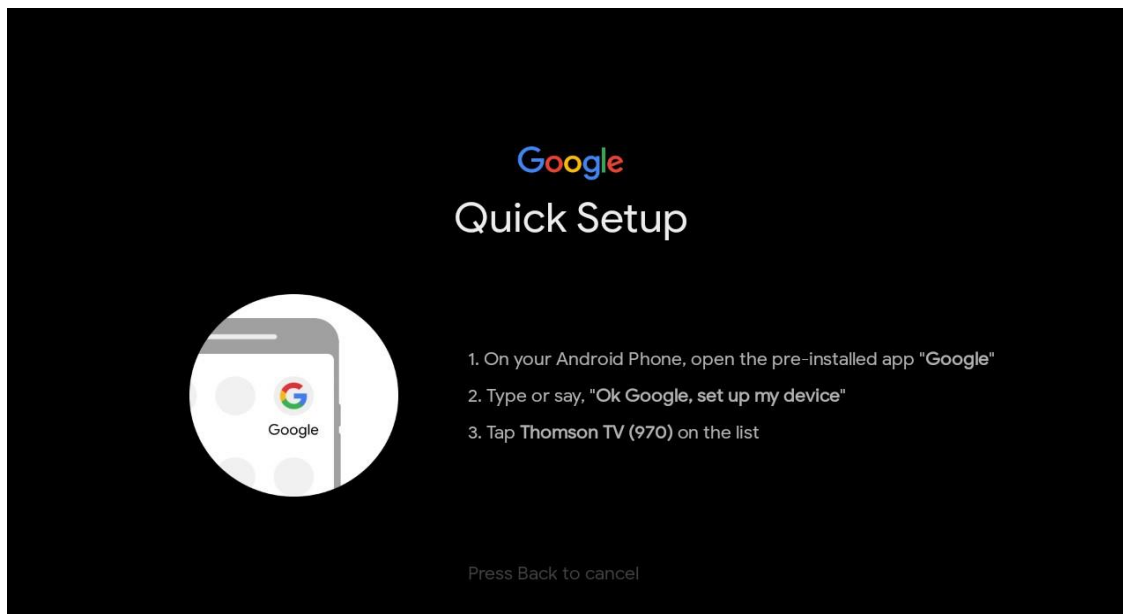

Trykk på opp/ned-knappene for å velge det Wi-Fi-nettverket du ønsker å koble deg til, skriv inn passordet og bekreft. Hvis du velger "Hopp over", kan du angi nettverket ditt senere i innstillingsmenyen.

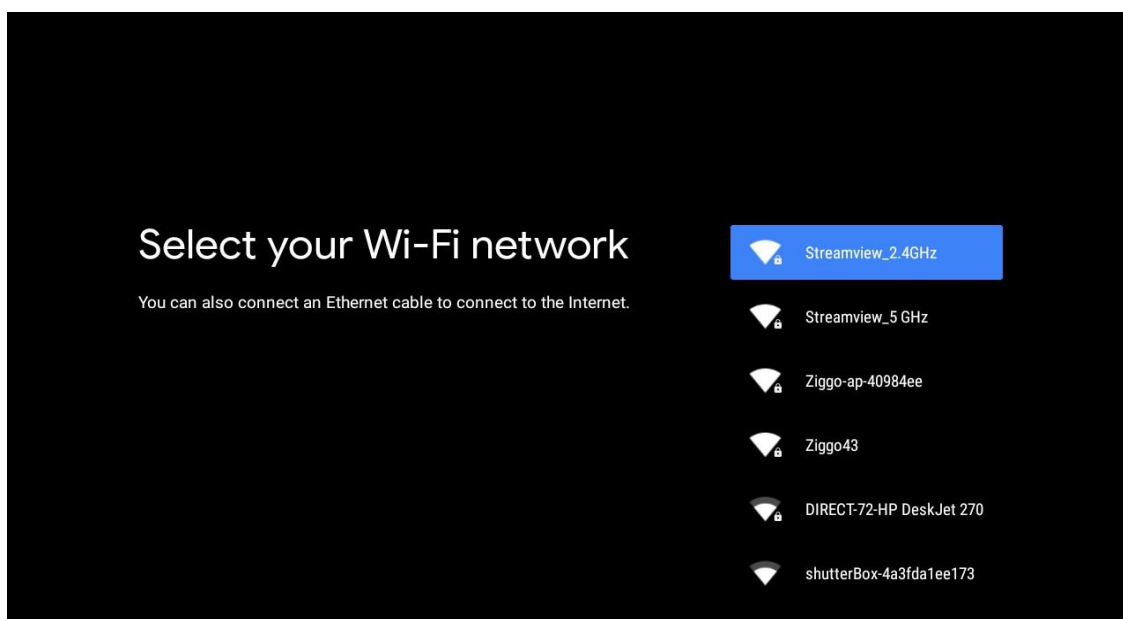

Gå gjennom nettverkets retningslinjer for personvern og energitips.

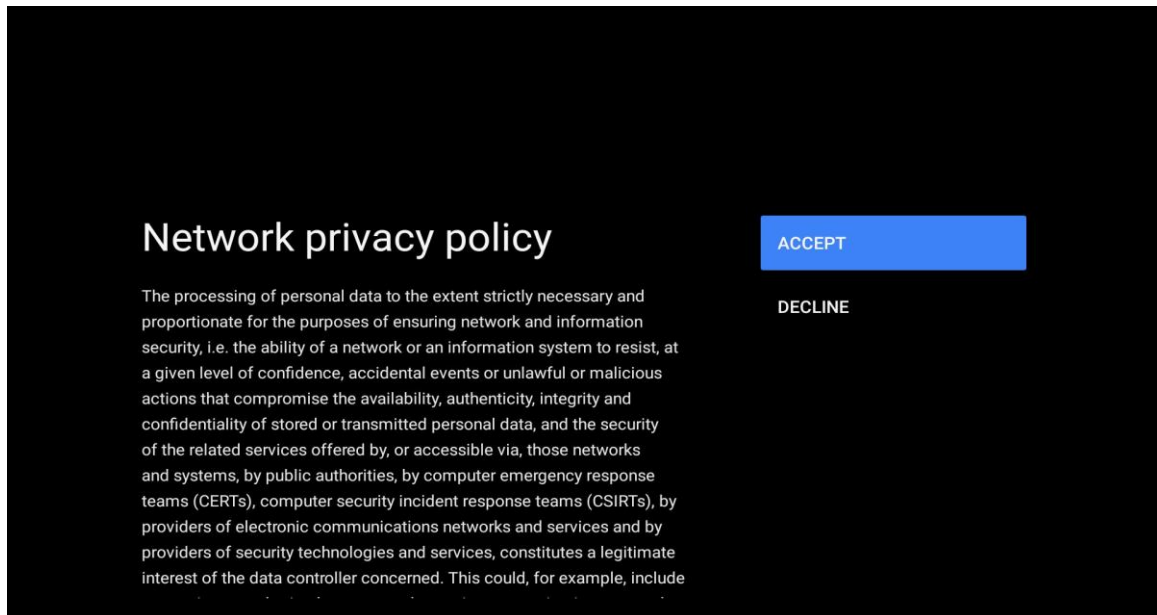

5.4 Logg på Google-konto

Logg på for å få nye apper, anbefalinger, filmer og mer fra Google.

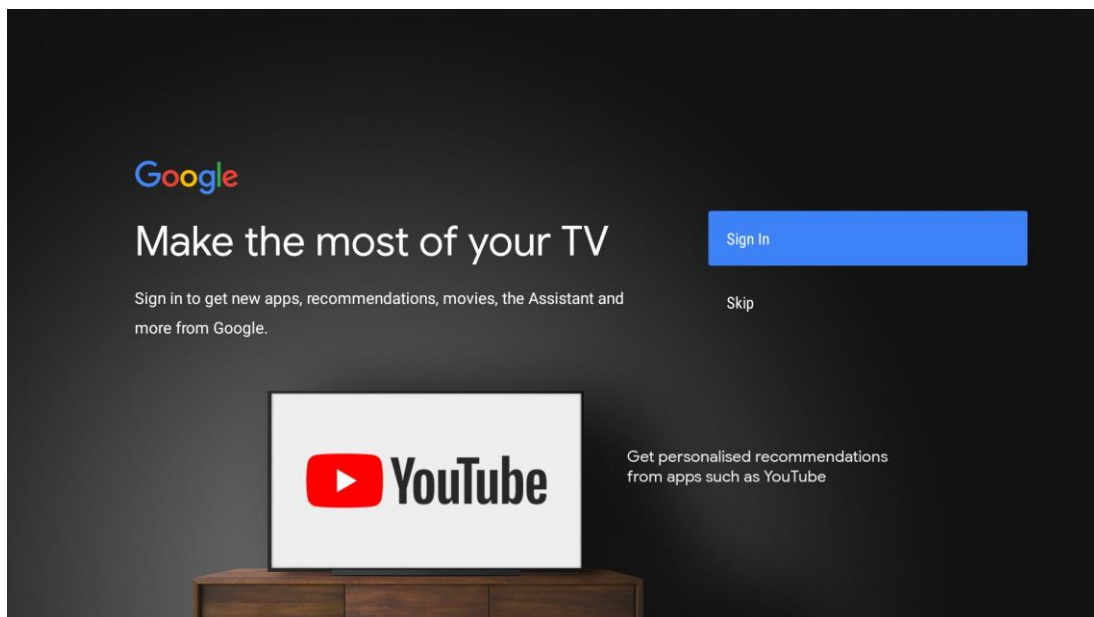

Bruk fjernkontrollen til å skrive inn passordet ditt og logge på Google-kontoen din.

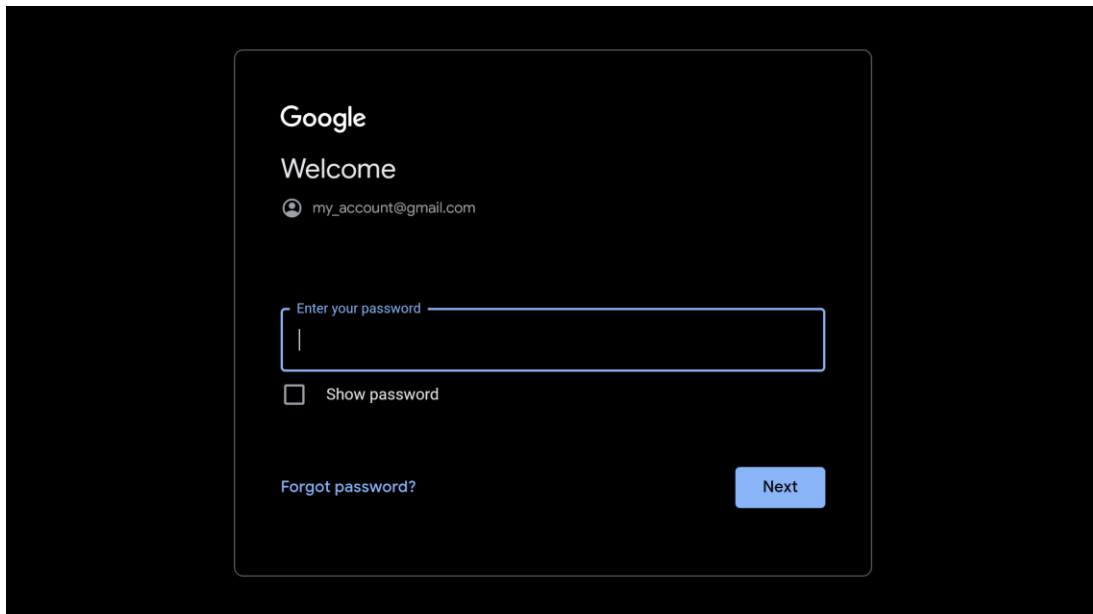
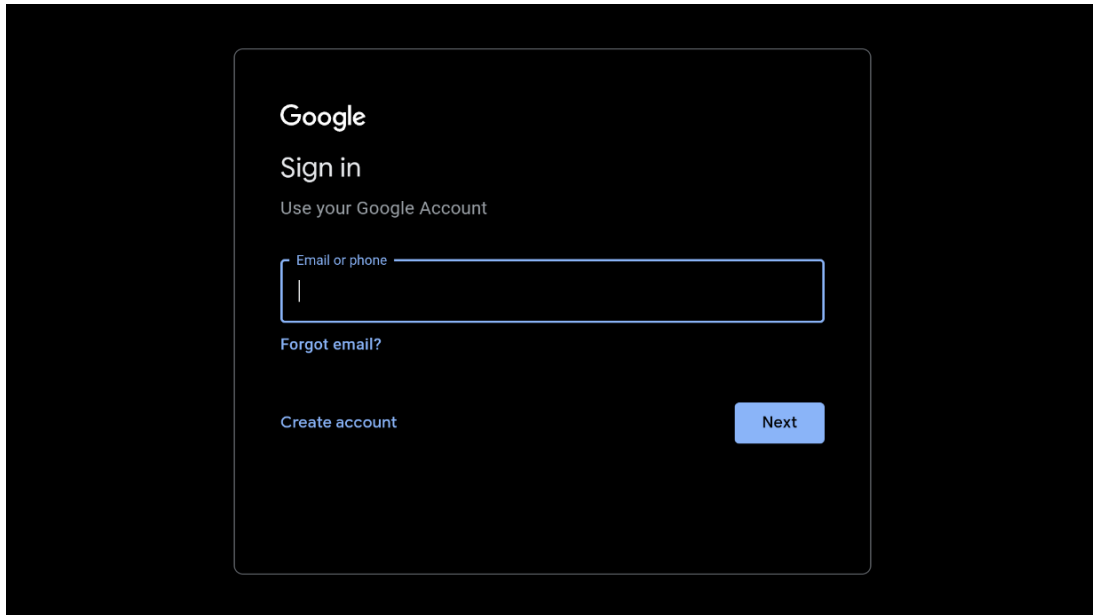

5.5 Vilkår for bruk

Ved å fortsette godtar du Googles tjenestevilkår for å forbedre produktopplevelsen. Velg "Godta" for å fortsette.

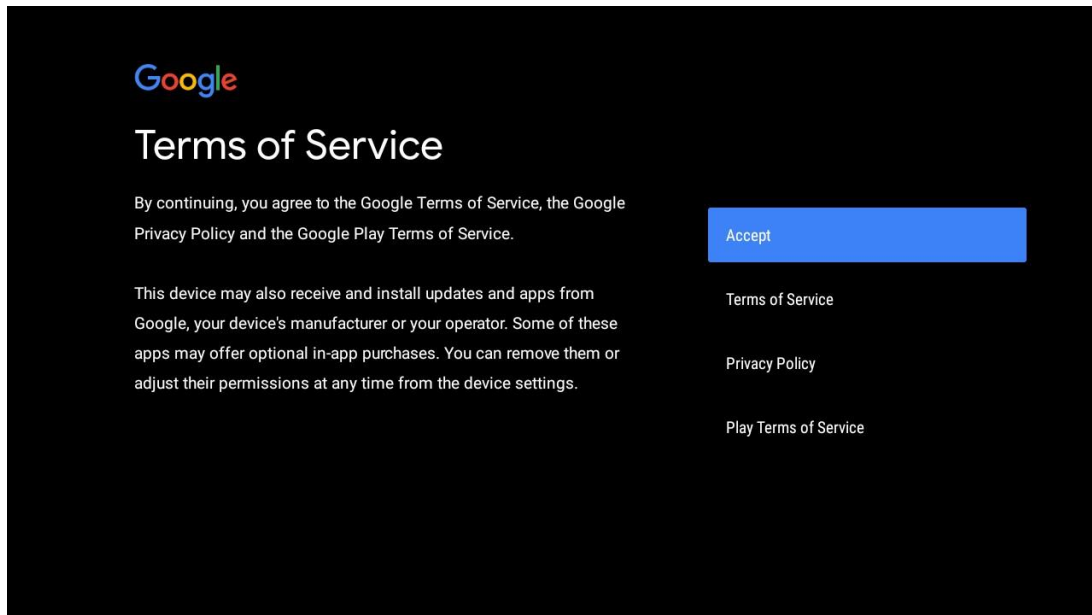

5.6 Googles tjenester

Velg "Godta" for å bekrefte om du vil at posisjonen din skal bli identifisert på Android TV og godta at diagnostisk informasjon automatisk sendes til Google for å forbedre Google-opplevelsen din.

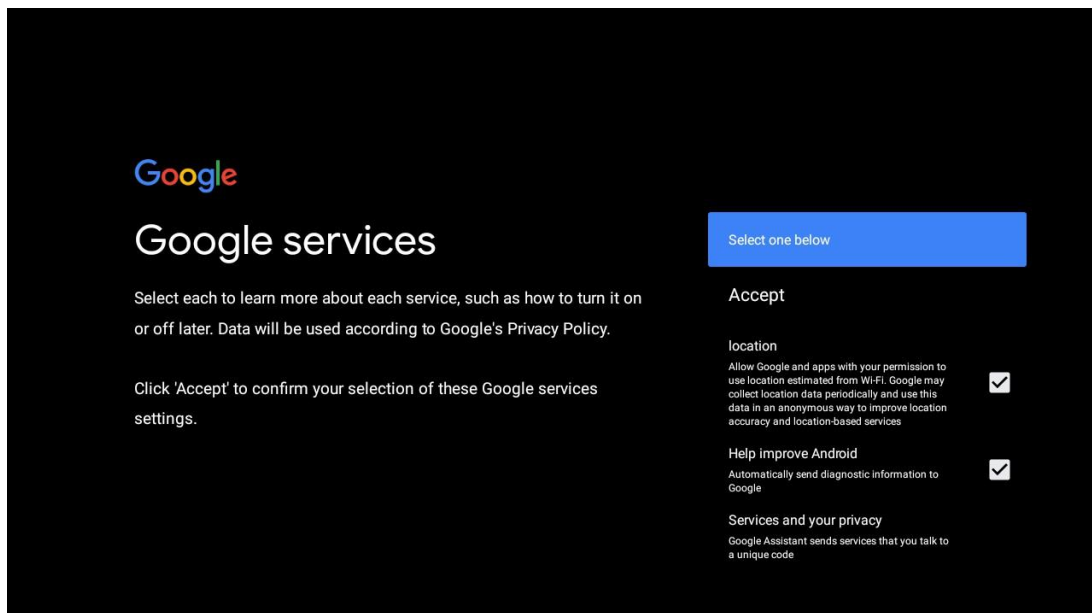

5.7 Google Assistant

Få bedre stemmestyring av TV-en din ved hjelp av Google Assistant.

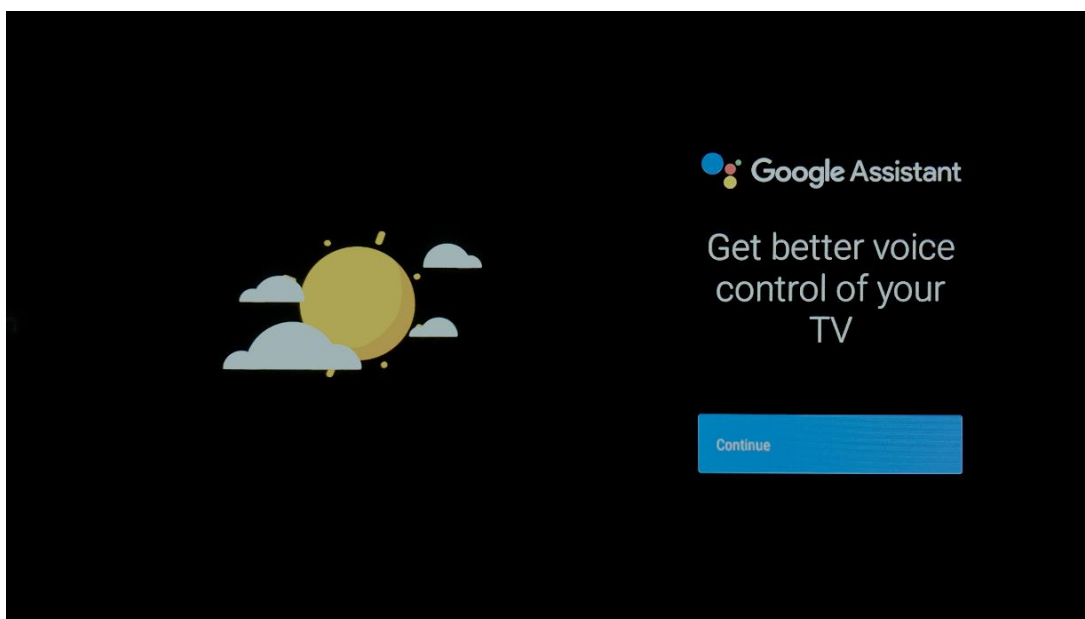

5.8 Søk på tvers av alle TV-apper og få tilpassede resultater

Tillat Google å dele forespørslene dine med appene på TV-en og å lete etter ønsket informasjon i disse appene for å foreslå bedre og mer presise resultater.

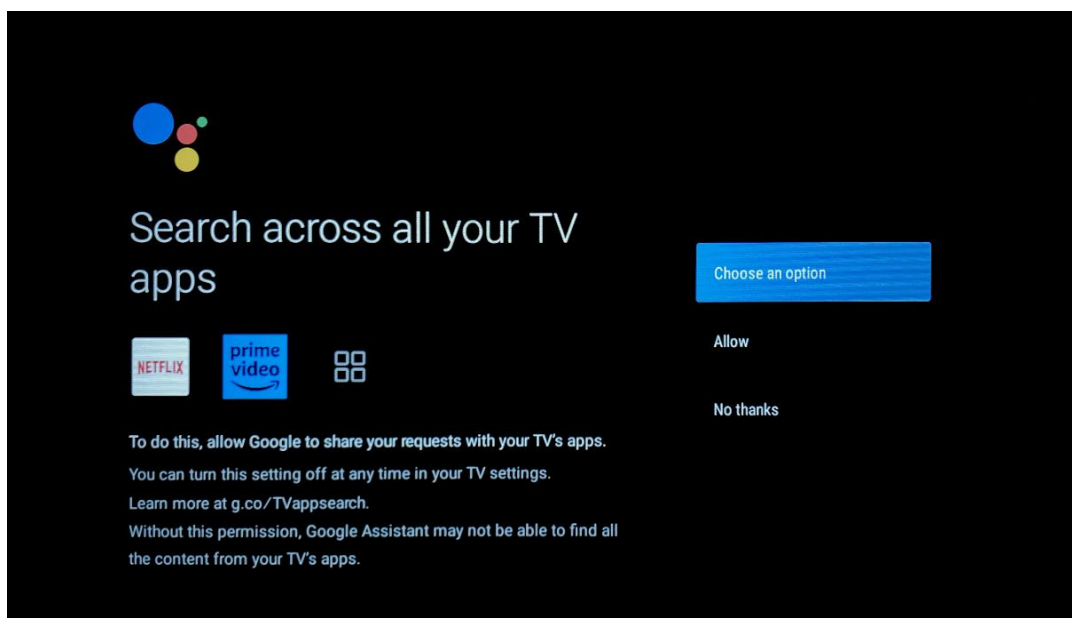

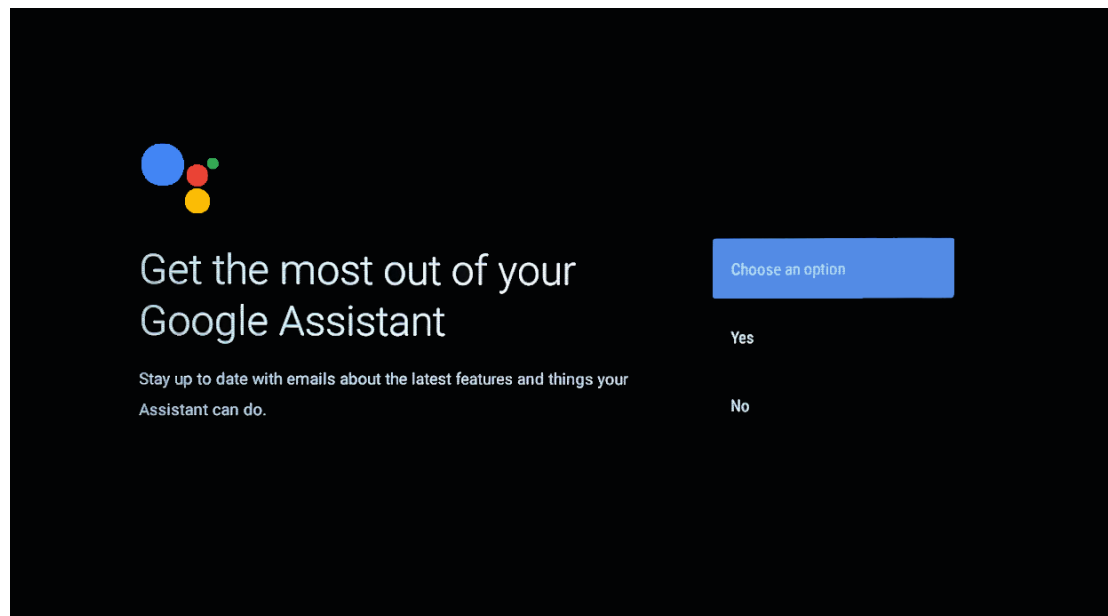
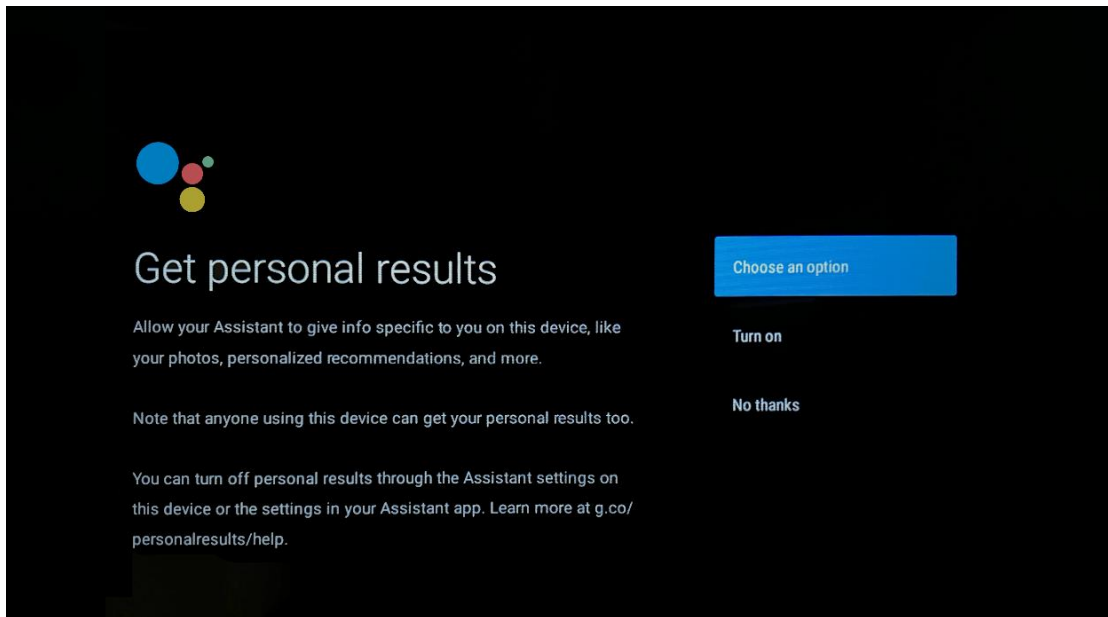

5.9 Google Play Auto-installasjoner

Velg hvilke anbefalte apper og Google-apper du vil installere, ved å merke dem av i denne listen. Du kan alltid installere flere apper senere i Google Play Butikk.

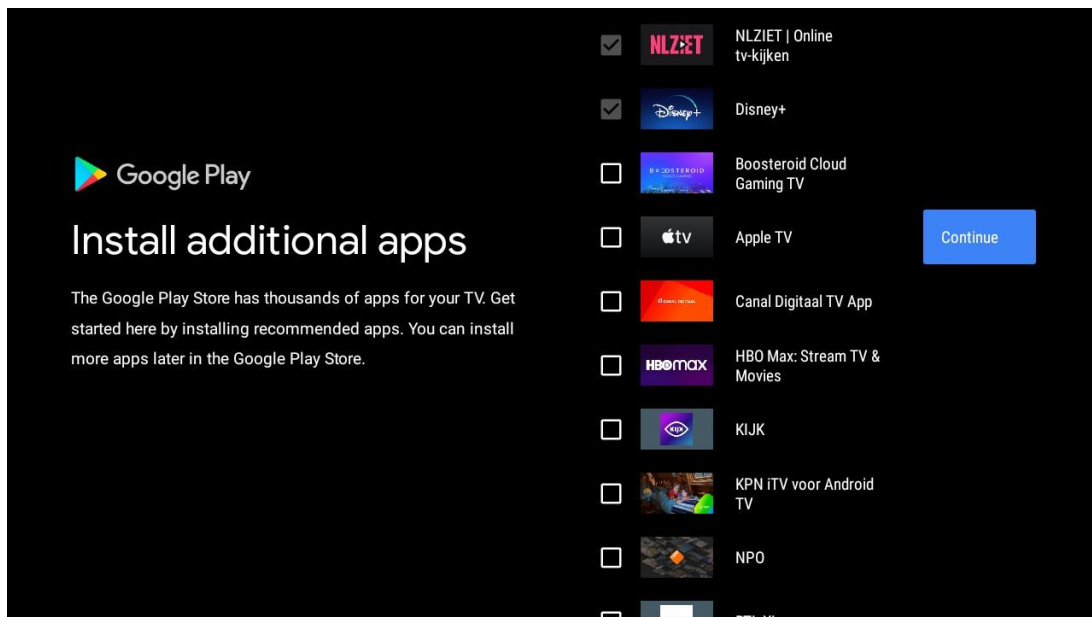

Informasjonsskjermene vil nå vises. Du kan bla gjennom oppsettene ved å trykke på høyre retningsknapp for å fortsette.

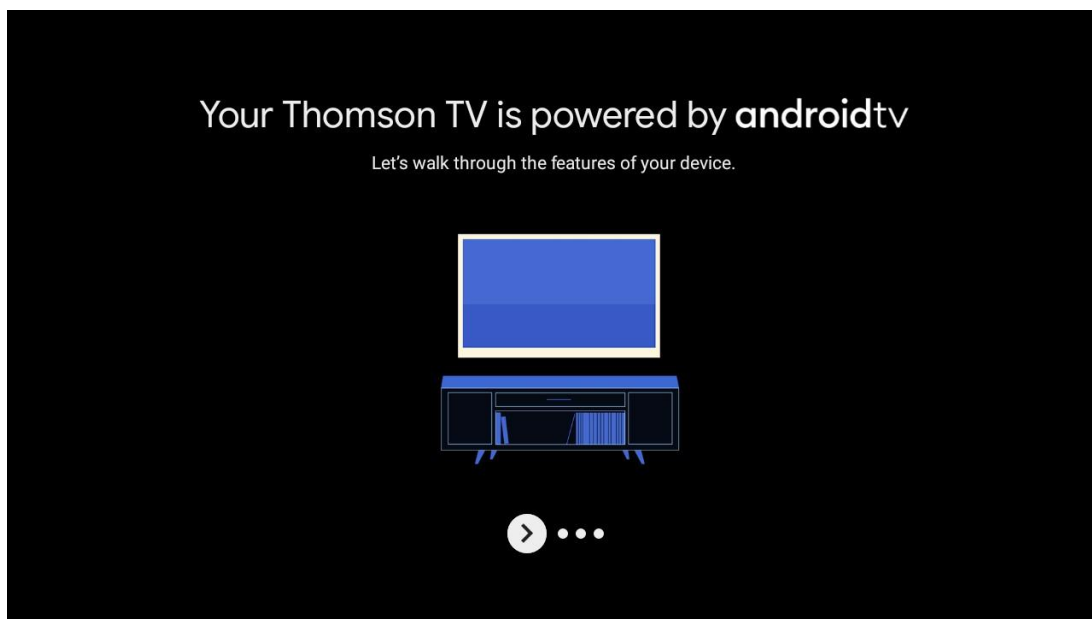

Get apps from Google Play

The Google Play Store offers apps that you're sure to love. Watch shows, stream live sports, play games and more.



Talk to the Google Assistant

After setup, press the mic button on your remote to quickly find the latest blockbuster, check the score of the big game or control your TV.



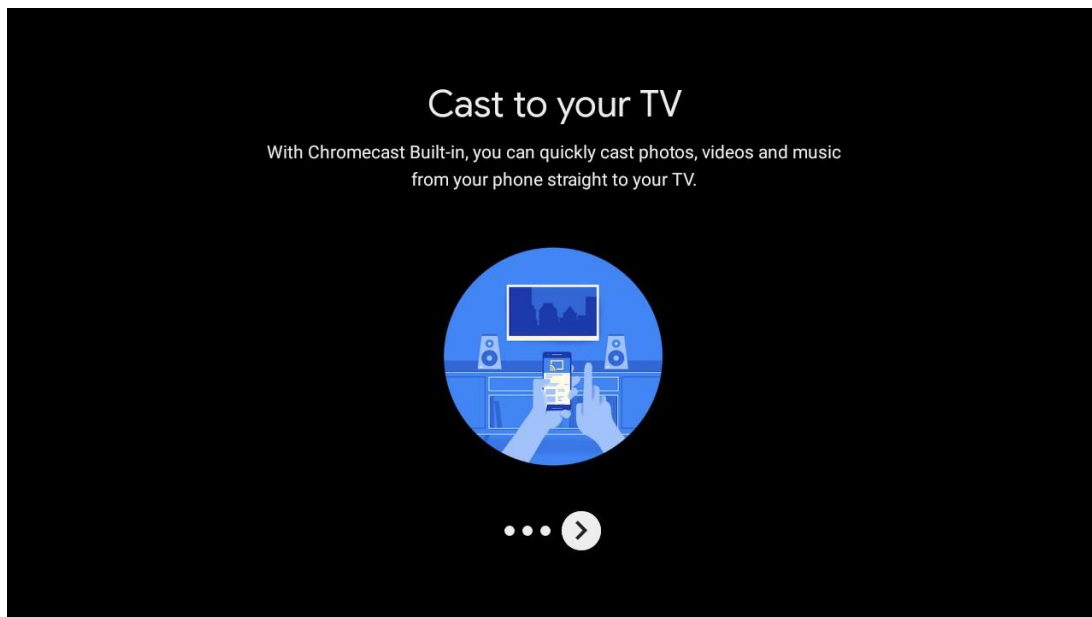

5.10 Velg region/land

Velg landet du bruker enheten i med retningsknappene, og trykk deretter på **OK for** å bekrefte.

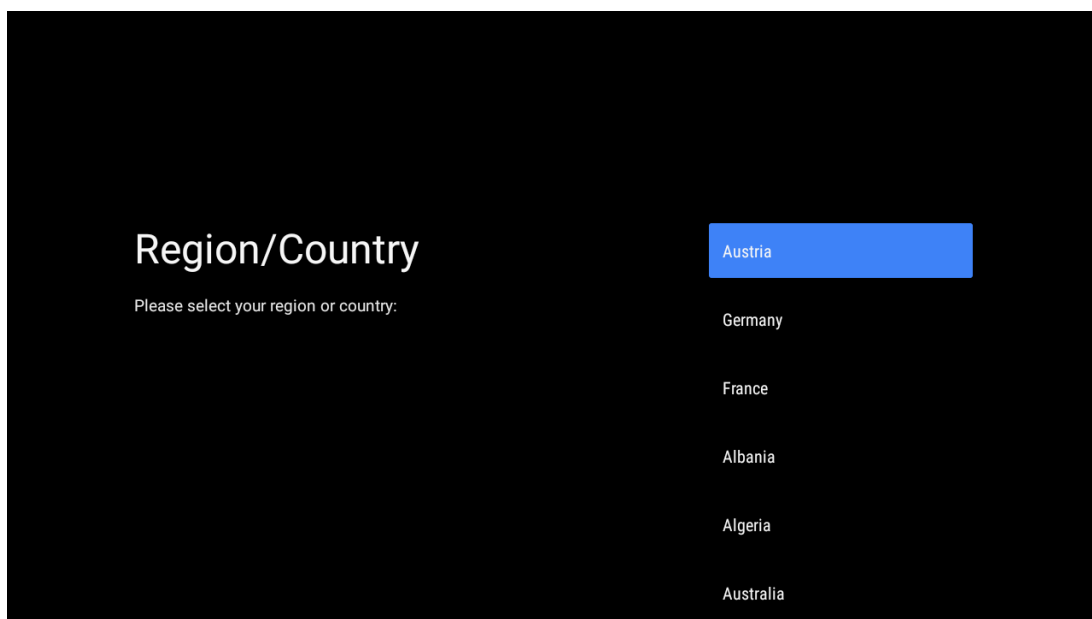

5.11 Opprett et passord

Du trenger dette passordet for ulike funksjoner, for eksempel for å stille inn Live TV eller tilbakestille enheten.

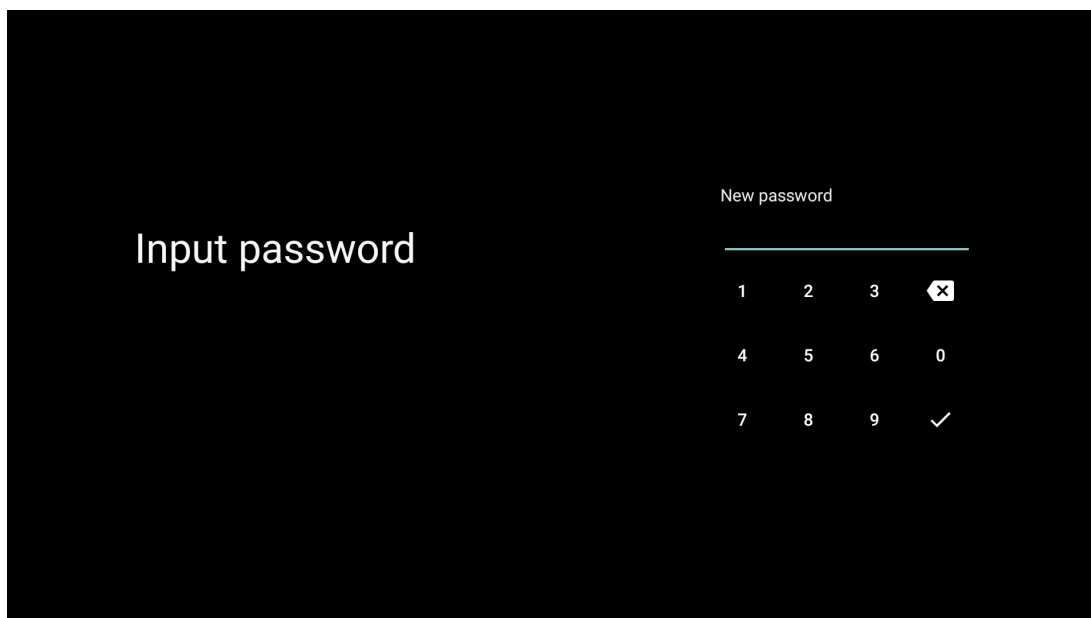

Input password

New password

1 2 3 X

4 5 6 0

7 8 9 ✓

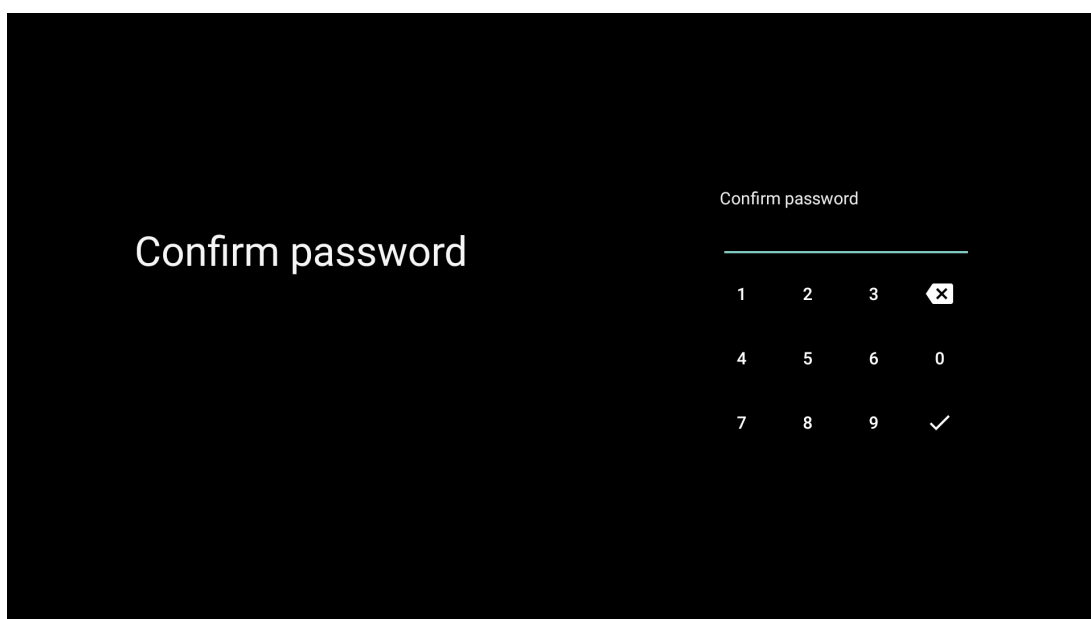

Confirm password

Confirm password

1 2 3 X

4 5 6 0

7 8 9 ✓

5.12 Velg TV-modus

Velg den TV-modusen som passer best for dine behov: Hjem eller Butikk.

- "Home"-modus er optimalisert for effektiv energibruk til hjemmebruk.
- "Shop"-modus er optimalisert for å lagre demo med faste innstillinger.

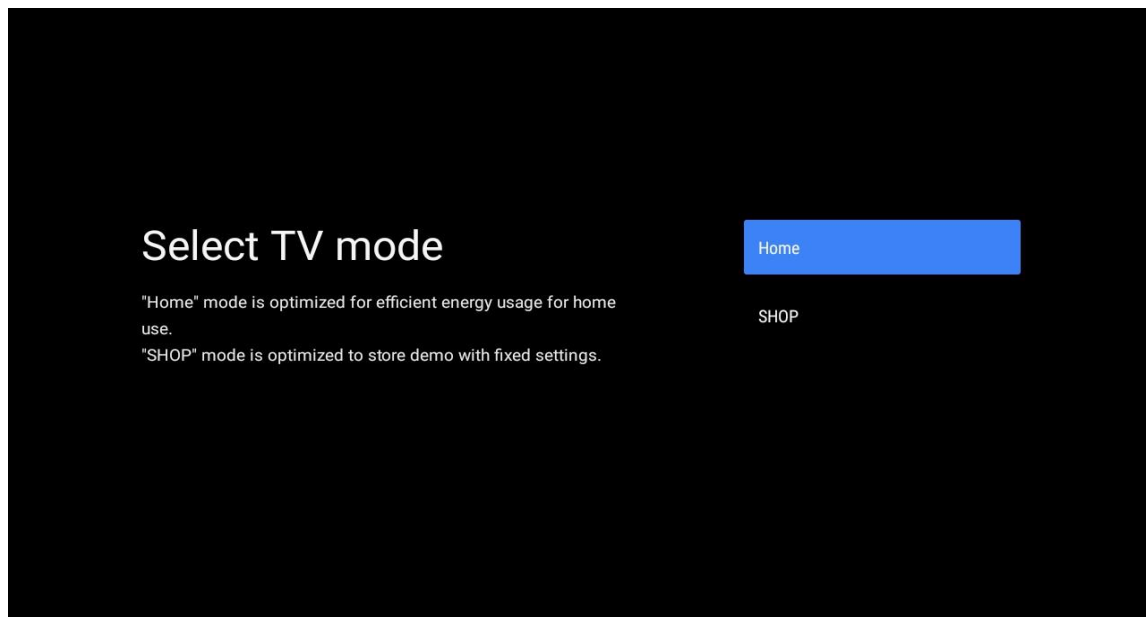

5.13 Google Cast

Velg På/Av for å gjøre Google Cast tilgjengelig.

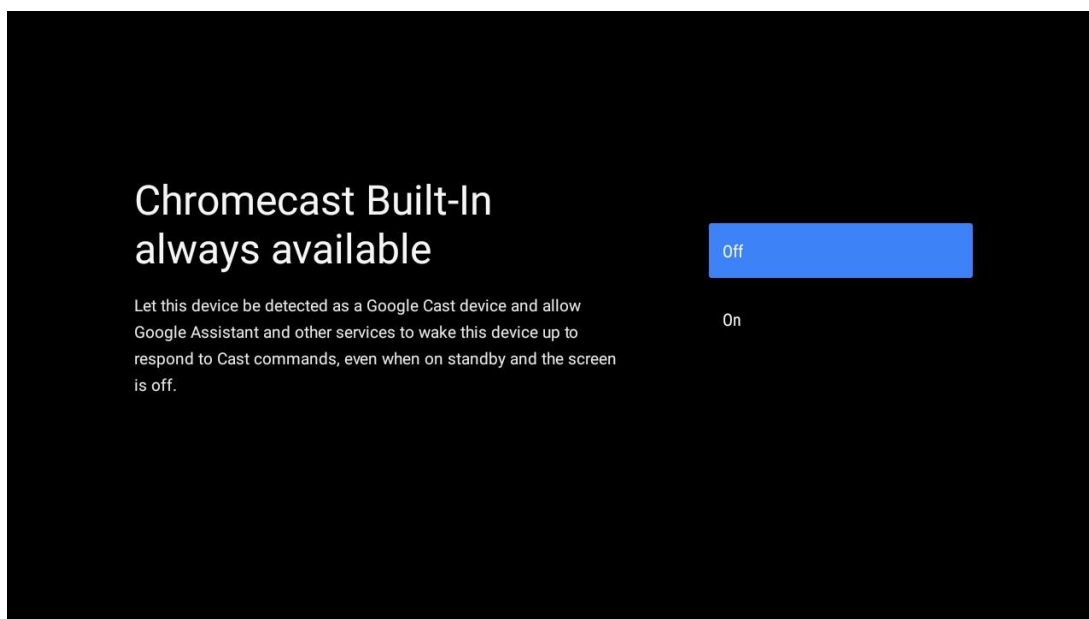

5.14 Innstilling av TV-kanal

Velg Antenne eller Kabel for å søke etter TV-kanaler.

Hvis du velger "Skip", kan kanalsøket utføres senere i menyen.

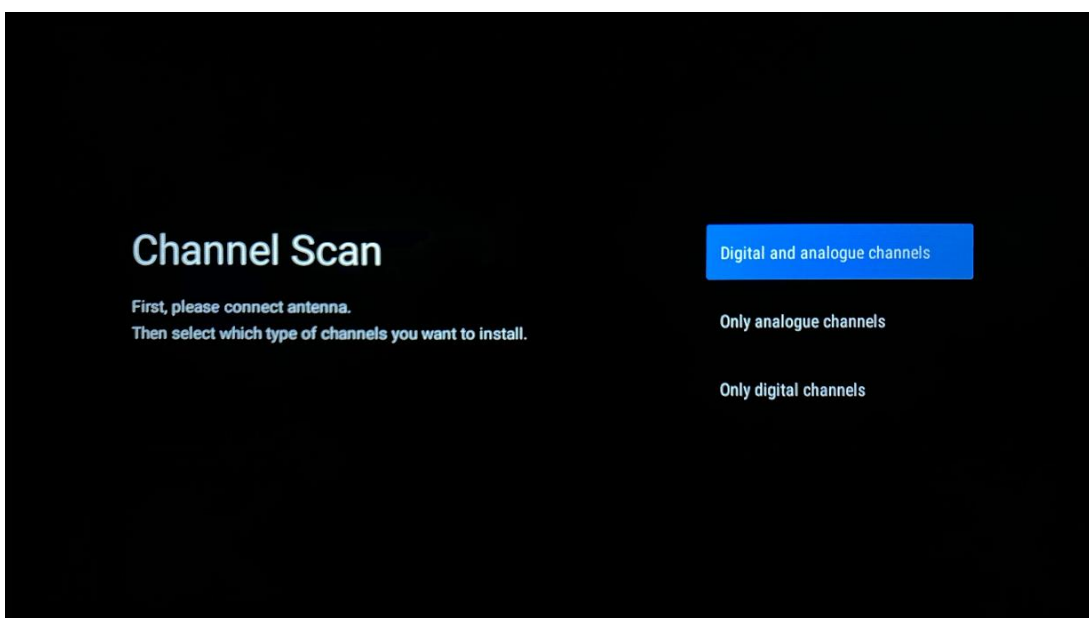
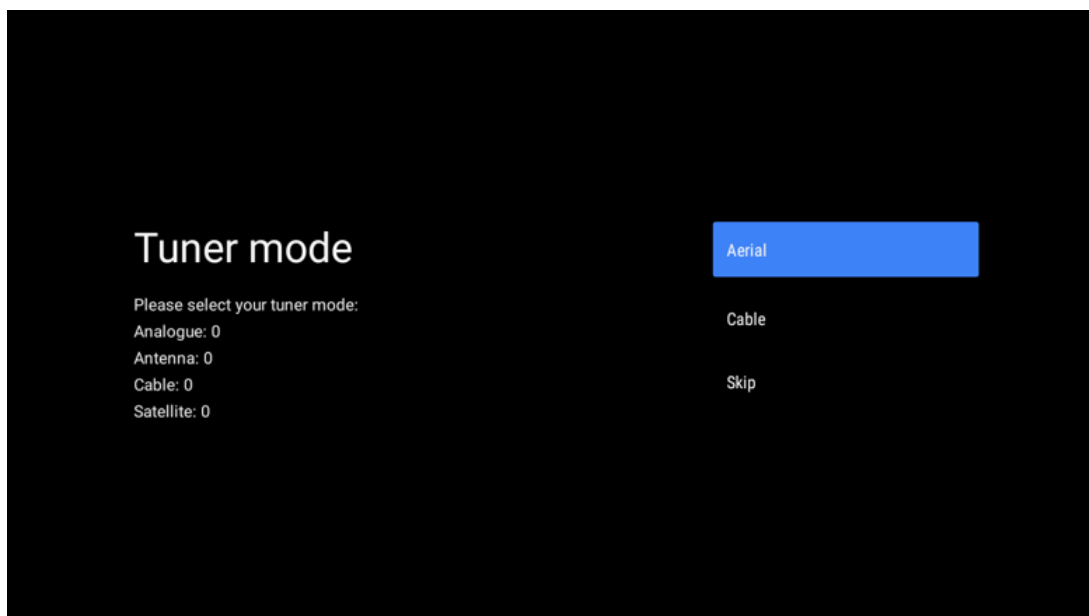

Merk: Hvis du ikke ønsker å utføre en tunerscanning, velger du likevel ett av de tilgjengelige alternativene. Du kan hoppe over skanningen på et senere trinn i installasjonsveiviseren. Hvis du hopper over dette trinnet, kan du utføre et kanalsøk senere ved hjelp av de relaterte menyalternativene i Channels.

Neste trinn er valg av tunermodus. Velg tunerpreferanse for å installere kanaler for direkte-TV. Alternativene Antenne og Kabel er tilgjengelige. Marker det alternativet som passer til ditt miljø, og trykk OK eller høyre retningsknapp for å fortsette.

Antenne

Hvis Antenna er valgt, vil TV-en søke etter digitale bakkenett- og analoge sendinger. På neste skjermbilde markerer du "Scan" og trykker **OK for** å starte søket, eller du kan velge "Skip Scan" for å fortsette uten å utføre et søk.

Kabel

Hvis Kabel er valgt, vil TV-en søke etter digitale kabelsendinger og analoge sendinger. Hvis det finnes noen, vises tilgjengelige operatøralternativer på skjermbildet "Select Operator". I motsatt fall hoppes dette trinnet over. Du kan bare velge én operatør fra listen. Marker ønsket operatør, og trykk på **OK** eller høyre retningsknapp for å fortsette.

På neste skjermbilde velger du "Scan" for å starte et søk eller "Skip Scan" for å fortsette uten å utføre et søk. Hvis du velger "Scan", vises et konfigurasjonsskjermbilde. Skannemodus, frekvens (kHz), modulasjon, symbolhastighet (kSym/s) og nettverks-ID må kanskje stilles inn. For å utføre en fullstendig skanning, sett "Scan Mode" til "Full/Advance" hvis tilgjengelig. Avhengig av valgt operatør og/eller skannemodus kan det hende at noen alternativer ikke er tilgjengelige. Når du er ferdig med å stille inn tilgjengelige alternativer, trykker du på høyre retningsknapp for å fortsette. TV-en begynner å søke etter tilgjengelige sendinger.

Merk: Denne TV-en har ikke CI-spor. Derfor støtter den bare visning av DVB-C-kanaler som sendes fritt tilgjengelig (FTA).

5.15 Ansvarsfraskrivelse

Etter at oppsettet er fullført, blir du bedt om å godta ansvarsfraskrivelsen.

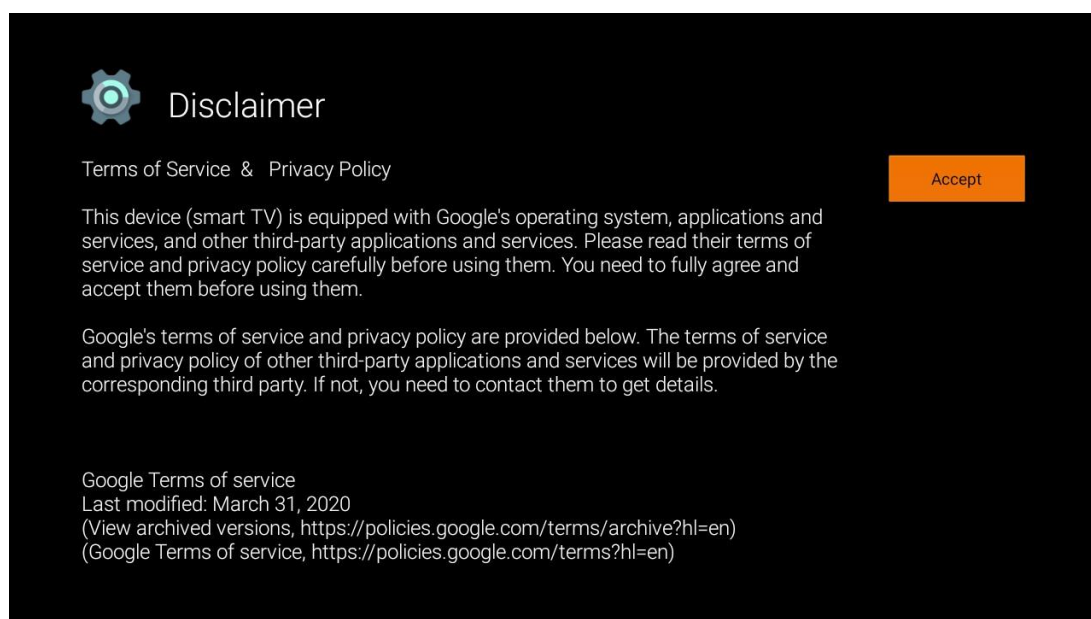

 **Disclaimer**

Terms of Service & Privacy Policy Accept

This device (smart TV) is equipped with Google's operating system, applications and services, and other third-party applications and services. Please read their terms of service and privacy policy carefully before using them. You need to fully agree and accept them before using them.

Google's terms of service and privacy policy are provided below. The terms of service and privacy policy of other third-party applications and services will be provided by the corresponding third party. If not, you need to contact them to get details.

Google Terms of service
Last modified: March 31, 2020
(View archived versions, <https://policies.google.com/terms/archive?hl=en>)
(Google Terms of service, <https://policies.google.com/terms?hl=en>)

6 Hjem

For å få glede av de mange fordelene med Android TV, må TV-en være koblet til Internett. Koble TV-en til et hjemmenettverk med en aktiv Internett-tilkobling. Du kan koble TV-en til modem/ruteren trådløst eller via kabel. Du finner mer informasjon om hvordan du kobler TV-apparatet til Internett i menyen Innstillinger / Nettverk og Internett.

Startskjermen er midtpunktet på TV-en din. Fra startskjermen kan du starte et hvilket som helst program, starte Live TV-programmet for å se på TV-sendinger, se en film fra ulike strømmeprogrammer eller bytte til en enhet som er koblet til HDMI-porten. Du kan også når som helst avslutte bruken av et hvilket som helst program og gå tilbake til startskjermen ved å trykke på Hjem-knappen på fjernkontrollen.

De tilgjengelige alternativene på startskjermen er plassert i rader. Bruk retningsknappene på fjernkontrollen for å navigere gjennom alternativene på startskjermen. Apper, YouTube, Google Play Filmer & TV, Google Play Musikk og Google Play-relaterte rader og rader med applikasjoner du har installert, kan være tilgjengelige. Velg en rad, og flytt deretter fokus til ønsket element i raden. Trykk **OK** for å gjøre et valg eller for å gå til en undermeny.

Merk: Avhengig av innstillingene på TV-apparatet og hvilket land du valgte under det første oppsettet, kan startskjermbildet inneholde forskjellige elementer.

6.1 Søk

Søkeverktøyene befinner seg øverst til venstre på skjermen. Du kan enten skrive inn et ord for å starte et søk ved hjelp av det virtuelle tastaturet eller prøve stemmesøk ved hjelp av den innebygde mikrofonen i fjernkontrollen. Flytt fokus til ønsket alternativ, og trykk på **OK for** å fortsette.

Stemmesøk: Velg mikrofonikonet med retningsknappene på fjernkontrollen, og trykk på **OK** for å starte stemmesøkfunksjonen. Et felt for stemmesøk fra Google vises nederst på skjermen. Still spørsmålet ditt til Google, og TV-en vil svare deg. For lokale søkeord er det viktig at TV-en er stilt inn på det lokale språket.

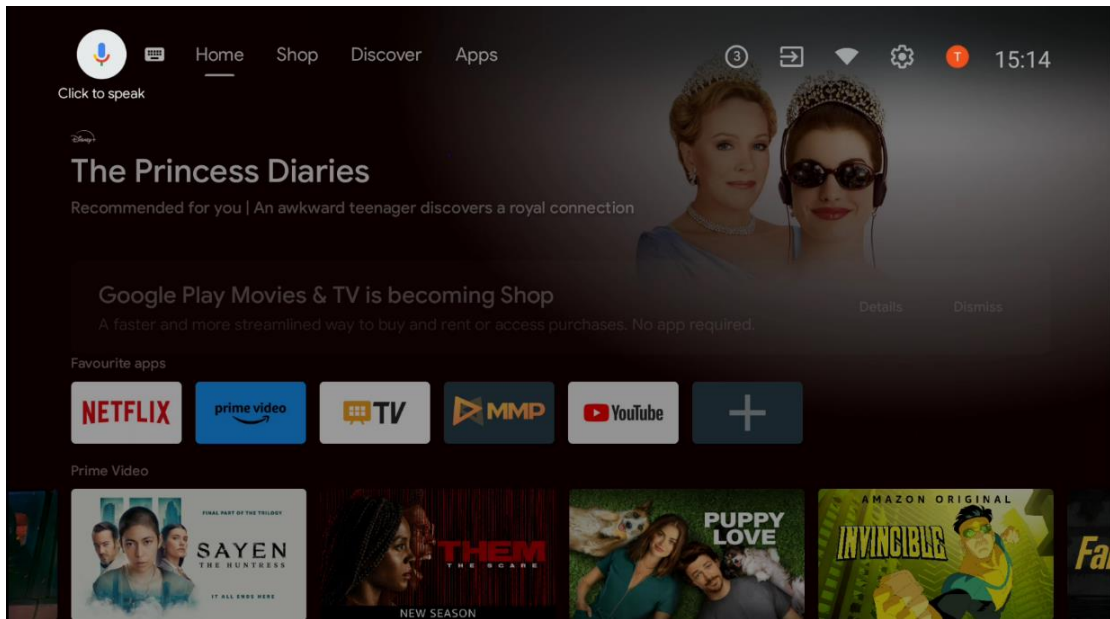

Tastatursøk Velg tastaturikonet med retningsknappene på fjernkontrollen, og trykk på **OK**. Det virtuelle Google-tastaturet vises på skjermen. Skriv inn spørsmålet du vil ha svar på.

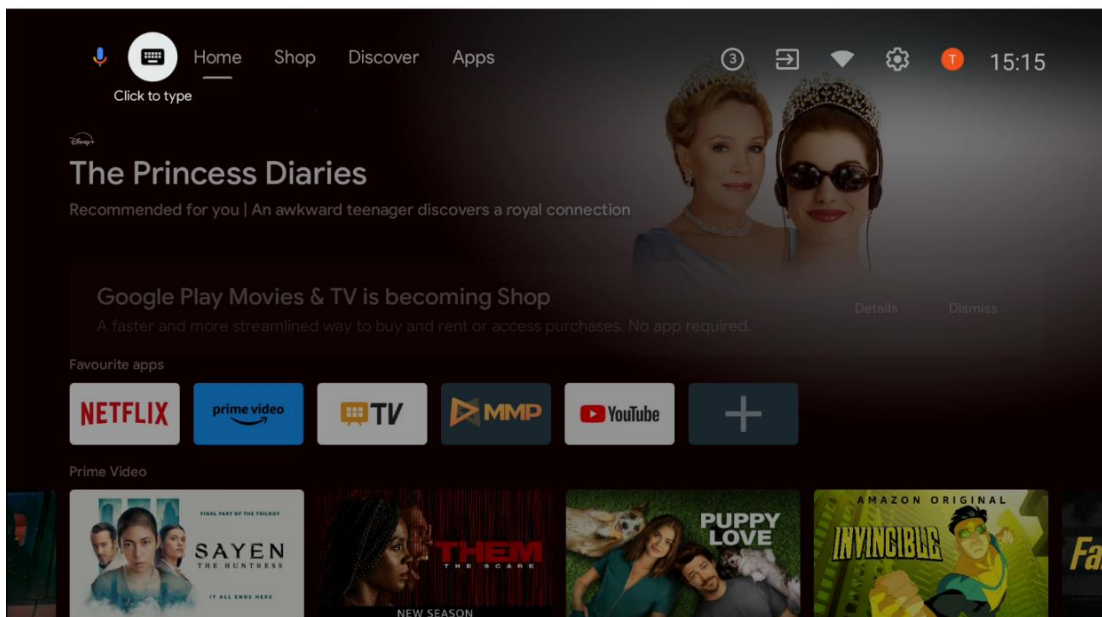

6.2 Butikk

Velg "Shop" på startskjermen for å vise tilbudene i Google TV Shop. Her kan du leie eller kjøpe ulike filmer eller annet multimedieinnhold fra Google Shop.

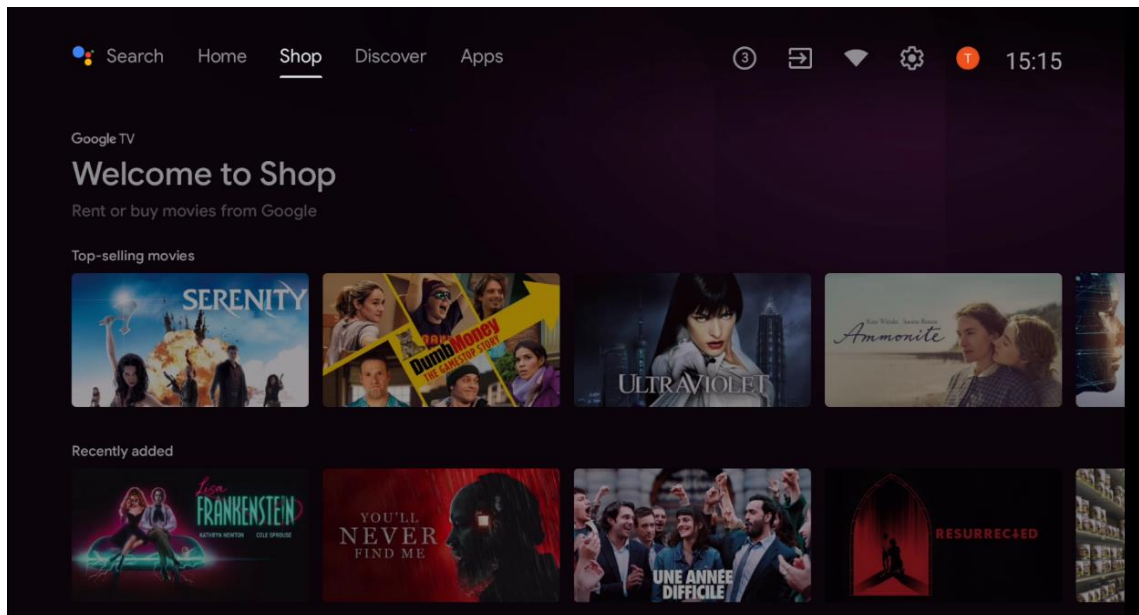

6.3 Oppdag

Velg "Discover" på startskjermen for å vise filmer eller serier som er anbefalt av strømmeprogrammer som er installert på TV-en din.

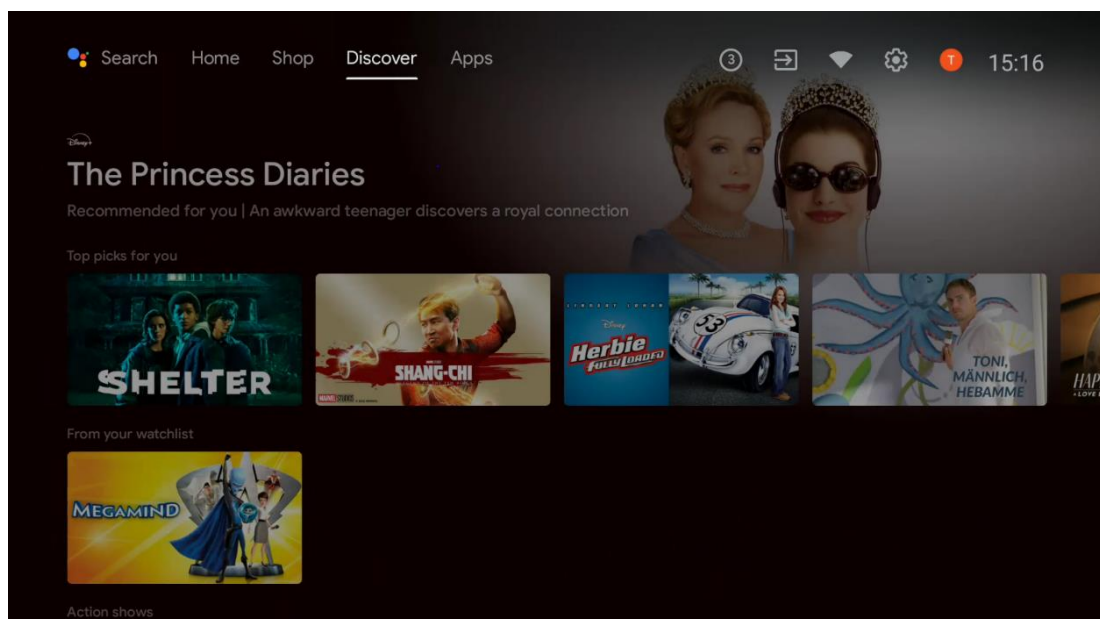

6.4 Apper

Velg "Apps" på startskjermen for å vise programmer som er installert på TV-en.

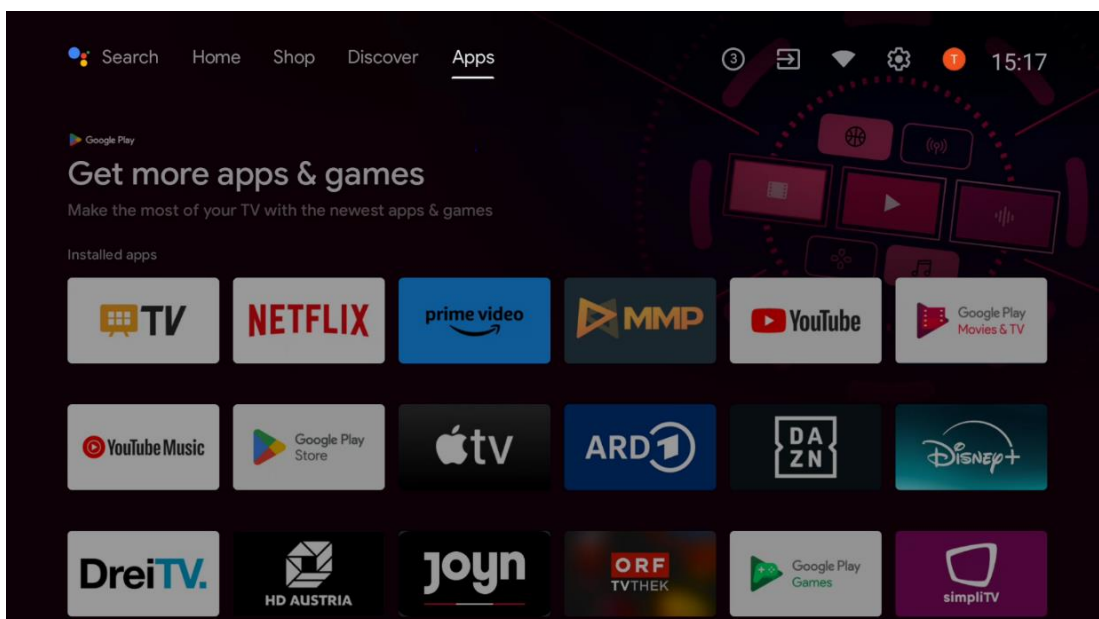

6.5 Varsler

Velg varslingsikonet på startskjermen for å vise Google- eller TV-funksjonalitetsmeldingene.

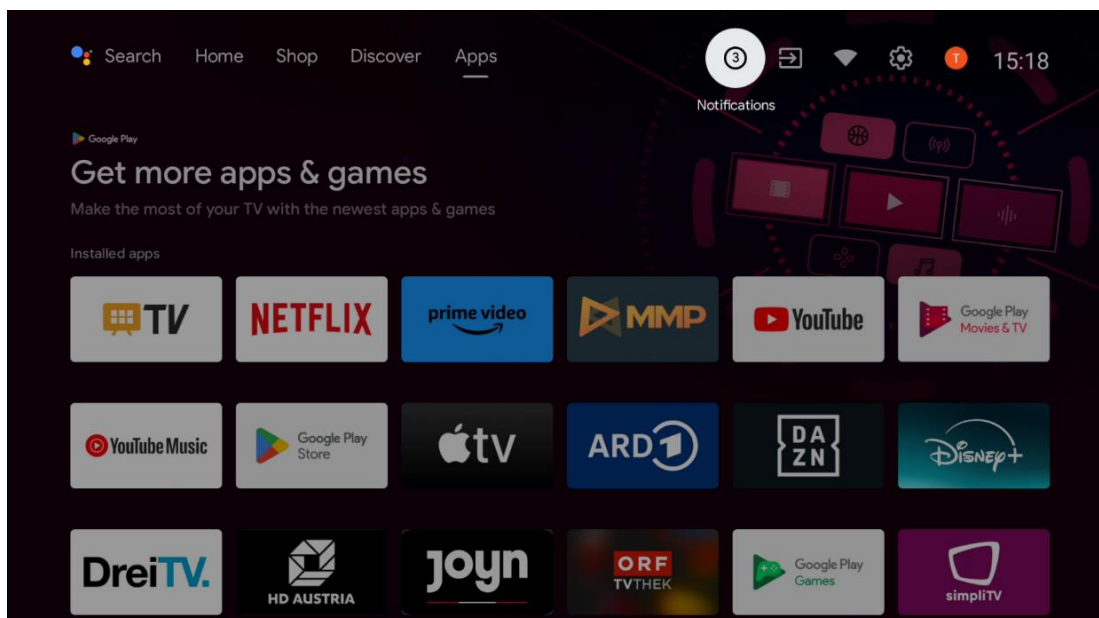

6.6 Innganger

Velg Innganger-ikonet på startskjermen for å vise tilgjengelige TV-signalkilder eller enheter som er koblet til TV-en.

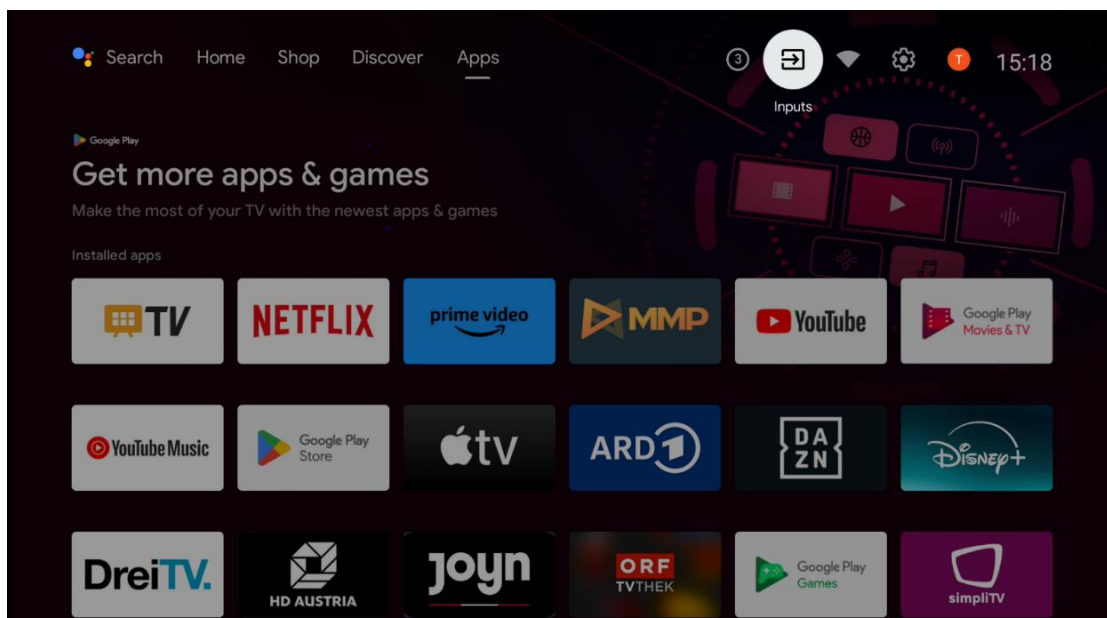

6.7 Nettverk og Internett

Velg nettverksikonet på startskjermen for å vise status for Internett-tilkoblingen på TV-en.

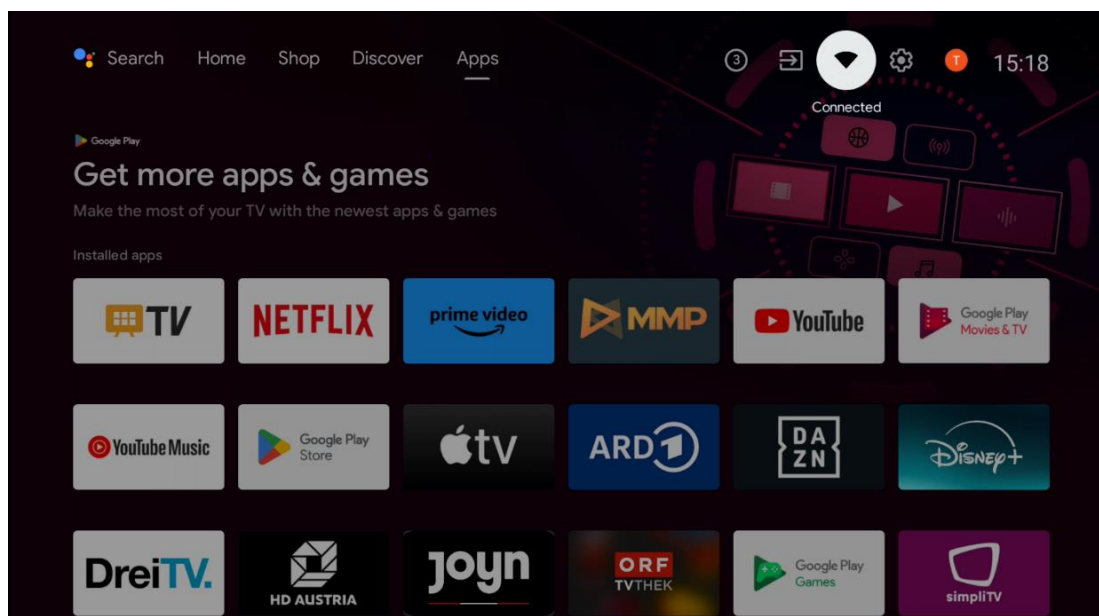

6.8 Innstillinger

Velg ikonet Tilkoblet/ikke tilkoblet på startskjermen for å vise TV-innstillingene. Denne menyen forklares mer detaljert i kapittel 7.

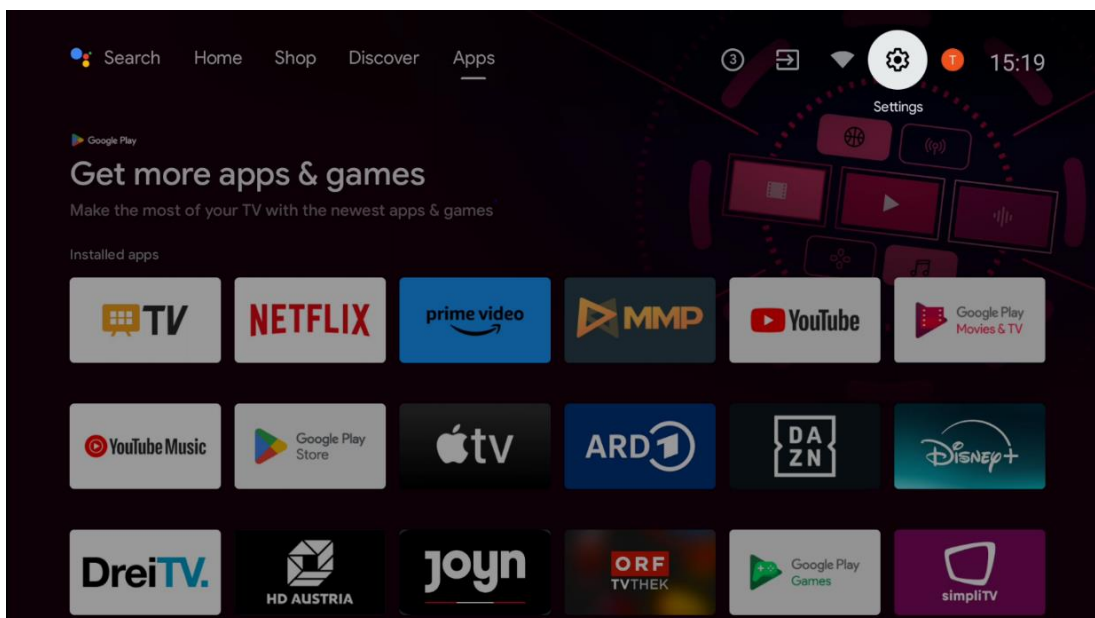

6.9 Google-konto

Velg Profil-knappen på startskjermen for å vise Google-kontoer som er logget på TV-en, legge til flere Google-kontoer eller fjerne dem.

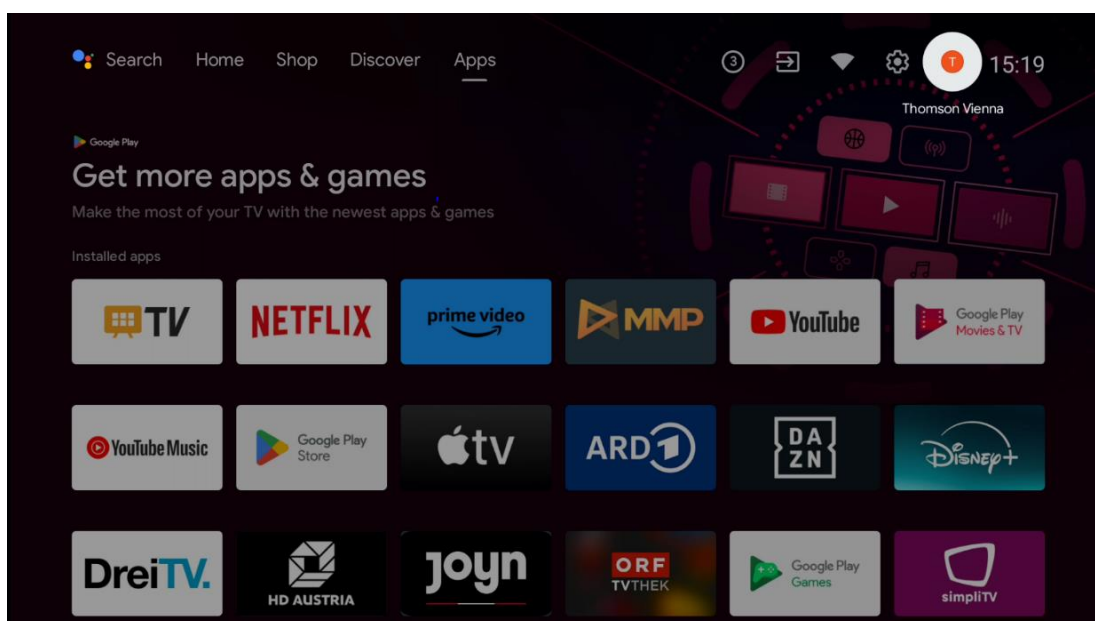

6.10 Favorittprogrammer

I den første raden kan du se snarveier til favorittprogrammene dine. De viktigste strømmetjenesteapplikasjonene, som Netflix eller YouTube, samt Live TV og MMP (Multimedia Player), finner du også her.

Velg programmet med retningsknappene på fjernkontrollen, og bekreft med **OK-knappen** for å starte det valgte programmet.

Velg et program, og hold OK-knappen nede for å fjerne det valgte programmet fra raden med favorittprogrammer, flytte det til en ny posisjon eller starte det.

Trykk på +-symbolet på slutten av den første raden for å legge til et annet installert program i Favorittprogram-utvalget.

I kapittel 8 finner du en mer detaljert beskrivelse av hvordan Multimedia Player fungerer. I kapittel 9 finner du en mer detaljert forklaring på hvordan Live TV-programmet fungerer.

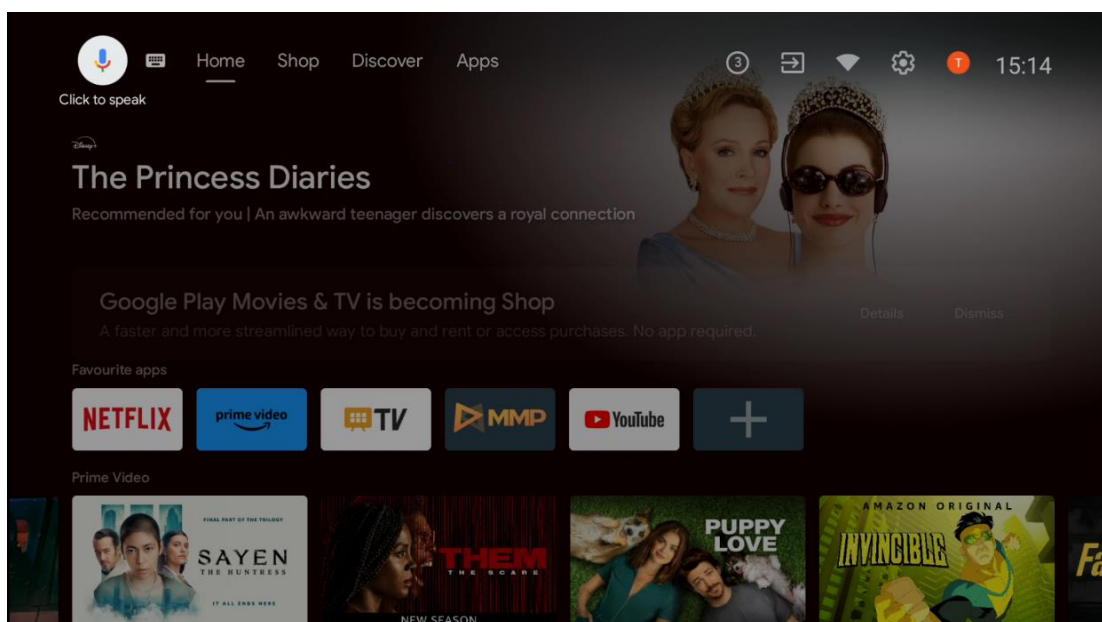

7 Innstillinger

Innstillingsmenyen er delt inn i Forslag og Generelle innstillinger.

7.1 Nettverk og Internett

Konfigurer nettverksinnstillingene for TV-en ved hjelp av alternativene i denne menyen. Du kan også markere Tilkoblet/Ikke tilkoblet-ikonet på startskjermen og trykke på **OK** for å få tilgang til denne menyen.

Følgende alternativer er tilgjengelige:

- **Wi-Fi:** Slå funksjonen for trådløst LAN (WLAN) på og av. Når WLAN-funksjonen er slått på, vises en liste over tilgjengelige trådløse nettverk. Marker "Se alle" og trykk **OK** for å se alle nettverkene. Velg ett, og trykk **OK** for å koble til. Du kan bli bedt om å oppgi et passord for å koble til det valgte nettverket dersom nettverket er passordbeskyttet.
- **Legg til nytt nettverk:** Legg til nettverk med skjulte SSID-er.
- **Skanning er alltid tilgjengelig:** Du kan la stedstjenesten og andre apper skanne etter nettverk, selv når WLAN-funksjonen er slått av. Trykk på **OK for** å slå den på og av.
- **WoW:** Slå funksjonen Wake on WLAN på og av. Med denne funksjonen kan du slå på eller vekke TV-en via trådløst nettverk.
- **WoL:** Slå Wake on LAN-funksjonen på og av. Med denne funksjonen kan du slå på eller vekke TV-en via nettverket.
- **Ethernet:** Tilkoblet / Ikke tilkoblet: Viser status for Internett-tilkoblingen via Ethernet, IP- og MAC-adresser.
- **Proxy-innstillinger:** Angi en HTTP-proxy for nettleseren manuelt. Denne proxyen kan ikke brukes av andre apper.
- **IP-innstillinger:** Konfigurer TV-ens IP-innstillinger.

7.2 Kanal

Innstillingene som vises i denne menyen, avhenger av TV-kilden (antenne eller kabel) eller enheten som er koblet til TV-en, og som du har valgt med Input-knappen på fjernkontrollen.

7.2.1 Kanalinstallasjonsmodus - Antenne

- **Kanalsøk:** Trykk på OK-knappen på fjernkontrollen for å utføre automatisk søk etter DVB-T/T2-kanaler. Når skanningen er ferdig, trykker du på **Back-knappen** for å gå tilbake til forrige meny.
- **Oppdater skanning:** Tidligere kanaler som er lagt til, slettes ikke, men alle nye kanaler som blir funnet, lagres i kanallisten.
- **Enkelt RF-skanning:** Velg RF-kanal ved hjelp av høyre/venstre retningsknapper. Signallnivå og signalkvalitet for den valgte kanalen vises. Trykk på **OK for** å starte skanning på den valgte RF-kanalen. Kanalene som blir funnet, lagres i kanallisten.
- **Manuell tjenesteoppdatering:** Denne funksjonen starter oppdateringen av TV-/radiokanalene som kan mottas, manuelt.

- **LCN:** Angi dine preferanser for LCN. LCN er det logiske kanalnummersystemet som organiserer tilgjengelige sendinger i samsvar med en gjenkjennelig kanalnummersekvens (hvis tilgjengelig).
- **Kanalens butikktype:** Angi hvilken butikktype du foretrekker.
- **Velg favorittnettverk:** Velg ditt favorittnettverk. Dette menyalternativet vil være aktivt hvis mer enn ett nettverk er tilgjengelig.

7.2.2 Kanalinstallasjonsmodus - Kabel

- **Automatisk kanalsøk:** Smart-TV-en søker etter digitale og analoge kanaler som kan mottas via kabel. Avhengig av land, tilbys valgfrie DVB-C-kabel-TV-leverandører under den første installasjonen, og de er oppført på skjermbildet Velg operatør. Hvis du mottar DVB-C-signalet fra en ikke-dedikert kabel-TV-leverandør, velger du alternativet Annet. Trykk **OK for** å starte kanalsøket. I Kanalsøk-menyen kan du velge ett av de tre alternativene for kanalsøk: Full, Avansert eller Hurtig.
 - **Full:** Automatisk søk etter alle tilgjengelige DVB-C-kanaler.
 - **Avansert:** Automatisk søk etter alle tilgjengelige DVB-C-kanaler. For dette alternativet er det nødvendig å angi DVB-C-leverandørens mottaksparametere, frekvens og nettverks-ID. Med dette søkealternativet sorteres kanalene etter LCN til kabellleverandørene.
 - **Hurtig:** Automatisk søk etter alle tilgjengelige DVB-C-kanaler. Dette søket vil søke etter alle tilgjengelige kabeltranspondere med standardsymbolene.
- **Enkelt RF-skanning:** Manuelt søk av DVB-C-kanaler etter transponderfrekvens.
- **LCN:** LCN-alternativer for DVB-C-kanalsøk.
- **Kanalskanningstype:** Angi hvilken skanningstype du foretrekker.
- **Type kanalbutikk:** Angi hvilken butikktype du foretrekker.

7.3 Kontoer og innlogging

Google: Dette alternativet vil være tilgjengelig hvis du har logget på Google-kontoen din. Du kan konfigurere datasynkroniseringspreferansene dine eller fjerne den registrerte kontoen din på TV-en. Marker en tjeneste som er oppført i delen "Velg synkroniserte apper", og trykk på **OK for** å aktivere/deaktivere datasynkronisering. Marker "Synkroniser nå" og trykk **OK for** å synkronisere alle aktiverte tjenester samtidig.

Legg til konto: Legg til en ny konto blant de tilgjengelige ved å logge inn på den.

7.4 Apper

Administrer programmene som er installert på TV-en. Du kan enten vise nylig åpnete apper, se alle apper eller administrere tillatelser:

- **Nylig åpne apper:** Vis nylig åpne apper.
- **Se alle appene:** Vis en omfattende liste over alle apper som er installert på TV-en. Du kan også se hvor mye lagringsplass hver app opptar. Herfra kan du sjekke appversjoner, starte eller tvinge dem til å stoppe, avinstallere nedlastede apper, sjekke tillatelser og slå dem på eller av, administrere varsler, tømme data og hurtigbuffer og mye mer. Bare marker en app og trykk **OK for å** få tilgang til de tilgjengelige alternativene.
- **Tillatelser:** Administrer tillatelser og andre funksjoner for installerte apper.
 - **Apptillatelser:** Apper sorteres etter kategorier av tillatelsestyper. Du kan aktivere/deaktivere tillatelser for apper i disse kategoriene.
 - **Spesiell apptilgang:** Konfigurer appfunksjoner og spesielle tillatelser.
 - **Sikkerhet og begrensninger:** Tillat eller begrens installasjon av apper fra andre kilder enn Google Play Store. Still inn TV-en til å blokkere eller advare før installasjon av apper som kan forårsake skade.

7.5 Enhetsinnstillinger

7.5.1 Om

Her finner du informasjon om maskinvare og programvare på TV-en din, samt Android OS og Netflix ESN-versjonen.

- **Systemoppdatering:** Velg dette menyalternativet, og trykk **OK** på fjernkontrollen for å sjekke om det finnes en programvareoppdatering for TV-en.
- **Enhetsnavn:** Velg dette menyalternativet, og trykk på **OK** på fjernkontrollen for å endre navnet eller tilordne et tilpasset navn til TV-en. Dette er viktig for at TV-en skal bli korrekt identifisert i nettverket eller når du bruker Chromecast-funksjonen.
- **Tilbakestill til fabrikkinnstillingene:** Velg dette menyalternativet for å tilbakestille TV-en til fabrikkinnstillingene og installere TV-en på nytt.
- **Status:** I denne menyen finner du maskinvareinformasjon om TV-en, for eksempel IP-adresse, MAC-adresse, Bluetooth-adresse, serienummer og oppetid.
- **Juridisk informasjon:** I denne menyen finner du juridisk informasjon om TV-en.

7.5.2 Dato og klokkeslett

Still inn dato og klokkeslett på TV-en. Du kan få disse dataene oppdatert automatisk via nettverket eller via sendinger. Still dem inn i henhold til dine omgivelser og preferanser. Deaktiver alternativet "Automatisk dato og klokkeslett" hvis du vil endre dato eller klokkeslett manuelt. Still deretter inn dato, klokkeslett, tidssone og timeformat.

7.5.3 Timer

- **Slå på tidstype:** Still inn TV-en til å slå seg på av seg selv. Angi dette alternativet som På eller En gang for å aktivere en tidtaker for påslåing, og som Av for å deaktivere. Hvis du velger Once, slås TV-en på én gang på det tidspunktet som er definert i alternativet "Auto Power On Time".
- **Auto Power On Time:** Tilgjengelig hvis "Power On Time Type" er aktivert. Still inn ønsket tid for når TV-en skal slå seg på fra standby ved hjelp av retningsknappene, og trykk på **OK for** å lagre den innstilte tiden.
- **Type avstengningstid:** Still inn TV-en til å slå seg av av seg selv. Angi dette alternativet som På eller En gang for å aktivere en avstengningstimer, og som Av for å deaktivere. Hvis du velger Once, slås TV-en av bare én gang på det tidspunktet som er definert i alternativet "Auto Power Off Time".
- **Automatisk avstengningstid:** Tilgjengelig hvis "Type avstengningstid" er aktivert. Still inn ønsket tid for når TV-en skal gå i standby ved hjelp av retningsknappene, og trykk på **OK for** å lagre den innstilte tiden.

7.5.4 Språk

Still inn menyspråket på TV-en.

7.5.5 Tastatur

Velg tastaturtype og administrer tastaturinnstillinger.

7.5.6 Innganger

Her finner du informasjon om enheter som er koblet til HDMI-inngangene på TV-en, og om alternativene for HDMI-CEC-betjening.

Tilkoblet inngang: Vis de oppførte enhetene som er koblet til TV-enes kompositt- eller HDMI-tilkoblinger. Du kan gi nytt navn til tilkoblingen eller tildele et individuelt enhetsnavn for spesifikke tilkoblinger.

Standby-innganger: Vis en liste over tilgjengelige HDMI-innganger.

Ikke tilkoblet inngang: Vis tilkoblingene som ingen enhet er koblet til.

Elektronisk forbrukerkontroll (CEC)

Med CEC-funksjonen på TV-en kan du betjene en tilkoblet enhet med TV-fjernkontrollen. Denne funksjonen bruker HDMI CEC (Consumer Electronics Control) til å kommunisere med tilkoblede enheter. Enhetene må støtte HDMI CEC og må være koblet til en HDMI-tilkobling.

TV-en leveres med CEC-funksjonen slått på. Kontroller at alle CEC-innstillingene er riktig konfigurert på den tilkoblede CEC-enheten. CEC-funksjonen har forskjellige navn på forskjellige

merker. CEC-funksjonen fungerer kanskje ikke med alle enheter. Hvis du kobler en enhet med HDMI CEC-støtte til TV-en, vil den tilhørende HDMI-inngangskilden bli omdøpt med navnet på den tilkoblede enheten.

For å betjene den tilkoblede CEC-enheten velger du den tilhørende HDMI-inngangskilden fra menyen Inputs (Innganger) på startskjermen. Eller trykk på Source-knappen hvis TV-en er i Live TV-modus, og velg den tilhørende HDMI-inngangskilden fra listen. For å avslutte denne operasjonen og styre TV-en via fjernkontrollen igjen, trykker du på Source-knappen på fjernkontrollen og bytter til en annen kilde.

TV-fjernkontrollen kan automatisk styre enheten når den tilkoblede HDMI-kilden er valgt. Det er imidlertid ikke alle knappene som videresendes til enheten. Bare enheter som støtter CEC-fjernkontrollfunksjonen, vil reagere på TV-fjernkontrollen.

HDMI Control On/Off: Tillat TV-en å kontrollere HDMI-enheter.

Slå **av enheten automatisk:** Slå av HDMI-enheter med TV-en.

TV **Auto Power On:** Slå på TV-en med HDMI-enheten

CEC-enhetsliste: Vis enhetene som støtter HDMI-funksjonen og er koblet til TV-en.

HDMI CEC ARC

TV-en støtter også ARC (Audio Return Channel). Denne funksjonen er en lydkobling som er ment å erstatte andre kabler mellom TV-en og lydsystemet (A/V-mottaker eller høyttalersystem). Koble lydsystemet til HDMI 2-inngangen på TV-en for å aktivere ARC-funksjonen.

For å aktivere ARC-funksjonen må alternativet Høyttalere være satt til Eksternt lydsystem. Du kan få tilgang til dette alternativet enten i Live TV-modus eller fra startskjermen ved å følge denne stien: *TV-alternativer > Innstillinger > Enhetsinnstillinger > Lyd*. Når ARC er aktivert, vil TV-en automatisk dempe de andre lydutgangene. Du vil kun høre lyd fra tilkoblede lydenheter. Volumkontrollknappene på fjernkontrollen vil bli rettet mot den tilkoblede lydenheten. Dette betyr at du fortsatt kan kontrollere volumet på den tilkoblede enheten med fjernkontrollen på TV-en.

Merk: HDMI ARC støttes bare via én inngang som er spesifikt merket med ARC.

7.5.7 Strøm

- **Sleep Timer:** Still inn en tid etter hvilken TV-en slås av og går i standby-modus automatisk.
- **Picture Off:** Velg dette alternativet, og trykk på **OK** for å slå av skjermen. Trykk på en knapp på fjernkontrollen eller på TV-en for å slå på skjermen igjen. Merk at du ikke kan slå på skjermen via knappene Volume +/-, Mute og Standby. Disse knappene vil fungere som normalt.

- **Slå av-timer:** Still inn en tid etter hvilken TV-en skal slå seg av automatisk. Still inn som Av for å deaktivere.
- **No Signal Auto Power Off:** Definer hvordan TV-en skal oppføre seg når det ikke registreres noe signal fra den aktuelle inngangskilden. Angi en tid etter hvilken du vil at TV-en skal slå seg av av seg selv, eller angi Av for å deaktivere.
- **Automatisk hvilemodus:** Still inn hvor lenge TV-en skal være inaktiv før den automatisk går over i standby-modus.

7.5.8 Bilde

Her kan du justere bildeinnstillingene dine.

Bildemodus

Still inn bildemodusen slik at den passer dine preferanser eller behov. Bildemodus kan settes til ett av disse alternativene: Bruker, Standard, Levende, Sport, Film, Spill og Energisparing.

Brukermodus

Bakgrunnslys, lysstyrke, kontrast, metning, fargetone og skarphet justeres i henhold til den valgte bildemodusen. Hvis en av disse innstillingene endres manuelt, endres Bildemodus automatisk til Bruker, hvis den ikke allerede er satt til Bruker.

- **Bakgrunnsbelysning:** Juster bakgrunnsbelysningsnivået på skjermen manuelt. Dette alternativet vil ikke være tilgjengelig hvis Auto Backlight ikke er satt til Off.
- **Lysstyrke:** Juster lysstyrken på skjermen.
- **Kontrast:** Juster kontrastverdien på skjermen.
- **Color:** Justerer fargemetningen på skjermen.
- **Fargetone:** Justerer fargetoneverdien på skjermen.
- **Skarphet:** Juster skarphetsverdien for objektene som vises på skjermen.

Fargetemperatur

Still inn ønsket fargetemperatur. Alternativene User, Cool, Standard og Warm vil være tilgjengelige. Du kan justere røde, grønne og blå forsterkningsverdier manuelt. Hvis du endrer en av disse verdiene manuelt, endres alternativet Fargetemperatur til Bruker, hvis det ikke allerede er satt til Bruker.

Avansert video

- **DNR:** Dynamisk støyreduksjon (DNR) er en prosess som fjerner støy fra digitale eller analoge signaler. Du kan stille inn DNR som Lav, Middels, Sterk eller Auto, eller slå den av.
- **MPEG NR:** MPEG Noise Reduction fjerner blokkstøy rundt konturer og støy i bakgrunnen. Still inn MPEG NR som Lav, Middels, Sterk eller slå den av.
- **Maks levende:** Dette alternativet øker kontrasten, lysstyrken og skarpheten betydelig. Du kan enten slå det på eller av.

- **Adaptiv Luma-kontroll:** Adaptiv Luma-kontroll justerer kontrastinnstillingene globalt i henhold til innholdshistogrammet for å gi en dypere svart og lysere hvitoppfattelse. Still inn Adaptive Luma Control som Lav, Middels, Sterk eller slå den av.
- **Lokal kontrastkontroll:** Lokal kontrastforbedring forsøker å forsterke overgangen mellom lys og mørke i stor skala, på samme måte som skarpere kanter i liten skala blir tydeligere ved hjelp av en uskarp maske.
- **Kjøttfarge:** Med Flesh Tone-alternativet kan du finjustere hudfargene i bilder uten at det påvirker de andre fargene på skjermen.
- **DI Film-modus:** Dette er en funksjon for 3:2- eller 2:2-kadansdeteksjon for 24 fps-filminnhold, og forbedrer bivirkninger (som interlacing-effekt eller judder) som forårsakes av disse nedtrekksmetodene. Still inn DI Film Mode som Auto eller slå den av. Dette elementet er ikke tilgjengelig hvis PC-modus (valgfritt) er slått på.
- **Blå strekk:** Det menneskelige øyet oppfatter kjøligere hvite toner som lysere. Blue Stretch-funksjonen endrer hvitbalansen for mellomhøye gråtoner til kjøligere fargetemperaturer. Du kan enten slå denne funksjonen på eller av.
- **PC-modus:** PC-modus er en modus som reduserer noen av bildebehandlingsalgoritmene for å beholde signaltypen som den er. Den kan være nyttig spesielt for RGB-innganger. Slå PC Mode-funksjonen på eller av.
- **HDMI RGB-område:** Denne innstillingen bør justeres i henhold til RGB-inngangssignalområdet på HDMI-kilden. Det kan være begrenset rekkevidde (16-235) eller full rekkevidde (0-255). Angi dine preferanser for HDMI RGB-område. Alternativene Auto, Full og Limit er tilgjengelige. Dette elementet vil ikke være tilgjengelig hvis inngangskilden ikke er angitt som HDMI.
- **Lite blått lys:** Etter åpning, reduser det blå lysforholdet, bildet blir gult.

Tilbakestill til standard

Tilbakestill videoinnstillingene til fabrikkinnstillingene.

7.5.9 Lyd

I denne menyen kan du justere lydinnstillingene.

- **Systemlyder:** Systemlyd er lyden som spilles av når du navigerer eller velger et element på TV-skjermen. Marker dette alternativet, og trykk på **OK for** å slå denne funksjonen på eller av.
- **Lydstil:** For enkel lydjustering kan du velge en forhåndsinnstilt innstilling. Du kan velge mellom bruker, standard, levende, sport, film, musikk eller nyheter. Lydinnstillingene justeres i henhold til den valgte lydstilen.
- **Balanse:** Juster venstre og høyre volumbalanse for høyttalere og hodetelefoner.
- **Bass:** Justerer nivået på de lave tonene.
- **Diskant:** Juster nivået på høye toner.
- **Surround Sound On/Off:** Aktiverer surroundmodus for TV-høyttalerne.
- **Equalizer detalj:** Angir Equalizer-parametrene i User sound-modus. Merk: Du kan velge

en av de forhåndsinstallerte lydmodusene som tilbys i denne menyen, eller stille inn Balance, Bass, Treble, Surround sound eller Equaliser detail manuelt.

- **Høytalerforsinkelse:** Juster forsinkelsen på høytalerlyden.
- **Digital utgang:** Angi preferanse for digital lydutgang. De tilgjengelige alternativene er: Auto, Bypass, PCM, Dolby Digital Plus og Dolby Digital
- **Digital utgangsforsinkelse:** Juster forsinkelsesverdien for SPDIF-forsinkelsen.
- **Automatisk volumkontroll:** Med automatisk volumkontroll kan du stille inn TV-en til automatisk å utjevne plutselige volumforskjeller. Dette skjer vanligvis i begynnelsen av reklameinnslag eller når du bytter kanal. Velg dette alternativet, og trykk på OK-knappen for å slå det på eller av.
- **Nedmiksingsmodus:** Still inn hva du foretrekker for å konvertere flerkanals lydsignaler til tokanals lydsignaler. Trykk på **OK for** å se alternativene og angi dem. Alternativene Stereo og Surround er tilgjengelige. Marker det alternativet du foretrekker, og trykk på OK-knappen for å stille inn.
- **Dialogforsterker:** Denne funksjonen bidrar til å forbedre klarheten og forståeligheten av talte ord i lydinnhold. Det er spesielt nyttig når du ser på filmer, TV-serier eller videoer der dialogen kan være vanskelig å høre på grunn av bakgrunnsstøy, musikk eller lydeffekter.
- **Tilbakestill til standard:** Tilbakestill lydinnstillingene til fabrikkinnstillingene.

7.5.10 Lagring

Her kan du sjekke status for den totale lagringsplassen på TV-en og de tilkoblede enhetene dine. Hvis du vil se detaljert informasjon om bruk, markerer du "Intern lagringspartisjon" eller "Ekstern lagringsenhet tilkoblet" og trykker **OK**. Alternativer for å mate ut og formatere de tilkoblede lagringsenhetene vises også. Du kan eventuelt øke lagringskapasiteten ved å koble en ekstern lagringsenhet, for eksempel en ekstern harddisk eller USB-minnepinne, til en av USB-portene på TV-en. Du kan konfigurere den tilkoblede lagringsenheten som en utvidelse av TV-lagringsenheten.

7.5.11 Startskjerm

Tilpass startskjermen din. Velg hvilke kanaler du vil vise på startskjermen. Organiser apper og spill, endre rekkefølgen på dem eller last ned flere.

Du finner mer informasjon om funksjonene på startskjermen i kapittel 6 i denne brukerhåndboken.

7.5.12 Butikkmodus

Marker "Retail mode", og trykk på **OK**. Marker "Neste" og trykk **OK** hvis du vil fortsette. Du kan sette detaljhandelsmodus til På for å aktivere den, eller slå den Av for å deaktivere den.

I detaljhandelsmodus konfigureres innstillingene til TV-en for bruk i detaljhandelen, og de støttede TV-funksjonene og den tekniske informasjonen til TV-en vises på skjermen. Når du har aktivert TV Retail-modus, vises et varsel på skjermen.

7.5.13 Google Assistent

Velg din aktive konto, se tillatelser, velg hvilke programmer som skal inkluderes i søkeresultatene, aktiver det sikre søkefilteret og se lisenser med åpen kildekode.

7.5.14 Google Cast

Når du kjører Chromecast-funksjonen fra den mobile enheten som er i samme nettverk som TV-en, blir TV-en din gjenkjent som en Google Cast-enhet og lar Google Assistant og andre tjenester vekke TV-en din og svare på tilkoblede Chromecast-enheter. Det vil være mulig å strøme innhold eller lokalt multimedieinnhold fra dine mobile enheter til TV-en.

Velg dine preferanser for tilgjengelighet for Google Cast. Du har tre innstillingsalternativer:

- **Alltid:** TV-en din vil alltid være synlig for andre enheter som støtter denne funksjonen (selv om den er i standby-modus og skjermen er slått av).
- **Mens du caster:** TV-en din vil bare være synlig mens du bruker Chromecast-funksjonen.
- **Aldri:** TV-en din vil ikke være synlig for andre enheter.

7.5.15 Skjermsparer

Administrer skjermspareralternativene og angi et starttidspunkt for aktivering av skjermsparereren når enheten er inaktiv.

7.5.16 Energisparer

Still inn når TV-en skal slås av.

7.5.17 Beliggenhet

I denne menyen kan du angi om posisjonen din kan bestemmes via Wi-Fi, og du kan tillate eller nekte Google og tredjepartsapper å bruke posisjonsinformasjonen til TV-en din.

7.5.18 Bruk og diagnostikk

Automatisk sending av bruksdata og diagnostisk informasjon til Google.

7.5.19 Tilgjengelighet

I denne menyen finner du ulike alternativer som gjør det enklere å se på TV-en og kontrollere den for personer med funksjonshemninger.

7.5.20 Start på nytt

Ved å velge "Restart" vil TV-en starte på nytt.

7.6 Fjernkontroller og tilbehør

Dette menykapitlet forklarer hvordan du kan koble Bluetooth-enheter som lydplanke, hodetelefoner, høyttalere, mus og tastatur eller spillkontroller til TV-en.

- Sett enheten du vil koble til TV-en, i sammenkoblingsmodus.
- Velg "Legg til enhet" og trykk **OK** på fjernkontrollen for å starte søket etter Bluetooth-enheter i sammenkoblingsmodus.
- Tilgjengelige enheter gjenkjennes og vises i en liste.
- Velg ønsket enhet fra listen, og trykk på **OK for** å starte sammenkoblingsprosessen med TV-en.
- Når paringsprosessen er fullført, vil Bluetooth-tilkoblede enheter vises i denne menyen.

8 MMP-spiller

Med MMP Player kan du spille av multimediedata fra eksterne lagringsenheter.

Koble USB-lagringsenheten til en av USB-inngangene på TV-en for å vise bilder, spille av musikk eller se videofiler som er lagret på den tilkoblede USB-lagringsenheten.

Du starter MMP-programmet fra startskjermen og velger ønsket medietype. Naviger til filen du vil åpne, og trykk på OK-knappen. Følg instruksjonene på skjermen for mer informasjon om andre tilgjengelige knappefunksjoner.

Hvis du vil spille av multimediefiler fra eksterne USB-lagringsenheter, kan du også bruke en av multimediespillerne som er tilgjengelige for nedlasting i Google Play Store.

Merk:

- Avhengig av lagringskapasiteten til den tilkoblede USB-enheten, kan det ta flere sekunder før filene vises i listen. Ikke ta ut stasjonen mens du spiller av en fil.
- Lagringskapasitet større enn 2 TB støttes ikke.

- TV-en gjenkjenner bare eksterne lagringsenheter som er formatert i filsystemene **FAT32** eller **NTFS**. For å formatere den eksterne lagringsenheten må du bruke en bærbar datamaskin eller PC.

9 Direkte TV

Velg Live TV-appen på startskjermen, og trykk på **OK** for å starte den.

Trykk på Menu-knappen på fjernkontrollen for å vise alternativene i Live TV Menu.

9.1 Kanaler

Trykk på **Meny-knappen** i direkte-TV-modus. Trykk på retningsknappen Opp for å vise menyen "Channels".

9.1.1 Elektronisk programguide (EPG)

Opplev bekvemmeligheten av den elektroniske programguiden (EPG) på TV-en, slik at du enkelt kan bla gjennom kanaloversikten over tilgjengelige kanaler i kanallisten din. Vær oppmerksom på at tilgjengeligheten av denne funksjonen avhenger av programmet.

For å få tilgang til den elektroniske programguiden mens du er i Live TV-modus, velger du dette menyalternativet eller trykker på Guide-knappen på fjernkontrollen. For å gå tilbake til direkte-TV trykker du på Tilbake-knappen på fjernkontrollen.

Naviger gjennom programguiden ved hjelp av retningsknappene på fjernkontrollen. Bruk opp/ned-retningsknappene eller **program +/- -knappene** for å bla gjennom kanalene, og høyre/venstre-retningsknappene for å velge et ønsket arrangement på den markerte -kanalen. Detaljert informasjon, som f.eks. hendelsens fulle navn, start- og sluttidspunkt, dato, sjanger og en kort beskrivelse, vises nederst på skjermen hvis tilgjengelig.

Du kan enkelt filtrere hendelser ved å trykke på den **blå** knappen på fjernkontrollen, som tilbyr en rekke filteralternativer for raskt å finne hendelser av den typen du foretrekker. Hvis du vil ha mer informasjon om en uthevet hendelse, trykker du på den **gule** knappen for å vise detaljert informasjon.

For å se hendelser fra forrige eller neste dag trykker du ganske enkelt på henholdsvis den **røde** eller den **grønne** knappen. Disse funksjonene er tilordnet de fargede knappene på fjernkontrollen når de er tilgjengelige. Se instruksjonene på skjermen for de spesifikke funksjonene til hver knapp.

9.1.2 Kanal

Gå til kapittel 9.1 for mer informasjon.

9.2 TV-alternativer

Følgende alternativer er tilgjengelige: Kilde, Bilde, Lyd, Strøm, Avanserte alternativer og Innstillinger.

9.2.1 Kilde

Vis listen over tilgjengelige inngangskilder. Velg ønsket kilde, og trykk på **OK for** å bytte til den kilden.

9.2.2 Bilde

Åpne bildeinnstillingene. Se 7.5.8 for hvordan du justerer disse innstillingene.

9.2.3 Lyd

Åpne lydinnstillingene. Se 7.5.9 for hvordan du justerer disse innstillingene.

9.2.4 Strøm

Åpne strøminnstillingene. Se 7.5.7 for hvordan du justerer disse innstillingene.

9.2.5 Avanserte alternativer

Lyd

- Lydspråk: Still inn det foretrukne lydspråket. Valg av lydspråk er spesielt viktig for TV-kanaler som sender på flere språk.
- Andre lydspråk: Still inn ditt andre foretrukne
- Lydspor: De tilgjengelige lydsporalternativene vises.

Oppsett

- Blue Mute (blå demping): Slå denne funksjonen på/av i henhold til dine preferanser. Når den er slått på, vises blå bakgrunn på skjermen når det ikke er noe signal tilgjengelig.
- Standardkanal: Angi standard oppstartskanalinntstilling. Når valgmodus er satt til Brukervalg, blir alternativet Vis kanaler tilgjengelig. Uthev og trykk OK for å se kanallisten. Marker en kanal og trykk OK for å gjøre et valg. Den valgte kanalen vises hver gang TV-en slås på igjen fra hurtig standby-modus. Hvis Select Mode er satt til Last Status (Siste status), vil den sist viste kanalen vises.

- Undertittel:
 - Analog undertekst: Still inn dette alternativet som Av, På eller Mute. Hvis Mute er valgt, vil den analoge underteksten vises på skjermen, men høyttalerne vil samtidig være dempet.
 - Digital underteksting: Still inn dette alternativet som Av eller På.
 - Undertekstspor: Still inn undertekstspor, hvis noen er tilgjengelige.
 - Språk for digitale undertekster: Angi ett av de oppførte språkalternativene som første språkinnstilling for digitale undertekster.
 - Andre digitale undertekstspråk: Angi ett av de oppførte språkalternativene som preferanse for det andre digitale undertekstspråket. Hvis det valgte språket i alternativet Digital Subtitle Language ikke er tilgjengelig, vil undertekstene vises på dette språket.
 - Type undertekst: Velg dette alternativet som Normal eller Hørselshemmet. Hvis alternativet Hørselshemmet er valgt, får døve og hørselshemmede seere underteksttjenester med tilleggsbeskrivelser.
- Tekst-TV:
 - Språk for digital tekst-TV: Still inn tekst-TV-språket for digitale sendinger.
 - Språk for avkodingside: Still inn språket for avkodingsiden for tekst-TV-visning.
- Systeminformasjon: Viser detaljert systeminformasjon om den aktuelle kanalen, for eksempel signalnivå, signalkvalitet, frekvens osv.

9.2.6 Innstillinger

Innstillingsmenyen er forklart i detalj i Menykapittel 7 i denne brukerhåndboken.

9.3 Rekord

I direkte-TV-modus trykker du på Meny-knappen og deretter på nedoverknappen for å vise "Record"-menyen.

9.3.1 Øyeblikkelig opptak

Trykk på og hold inne innstillingsknappen mens du ser på direkte-TV. Et virtuelt tastatur vises på TV-skjermen. Velg Record-ikonet og trykk på OK-knappen på fjernkontrollen for å starte opptaket. For å stoppe opptaket velger du Stop-ikonet på det virtuelle tastaturet.

9.3.2 Rekordliste

Vis en liste over alle innspilte programmer. Marker et opptak og trykk på den **gule** knappen for å slette det, eller trykk på den **blå** knappen for å vise detaljert informasjon. Bruk de **røde** og **grønne** knappene til å bla opp og ned på siden.

9.3.3 Enhetsinfo

Vis tilkoblede USB-lagringsenheter. Marker enheten du ønsker, og trykk på **OK** for å se tilgjengelige alternativer.

- **Angi tidsforskyvning:** Velg den valgte USB-lagringsenheten eller en partisjon på den for tidsforskyvet opptak.
- **Set PVR:** Merk den valgte USB-lagringsenheten eller en partisjon på den for PVR.
- **Formater:** Formater USB-lagringsenheten som du vil bruke til PVR-innspilling. Vær oppmerksom på at USB-lagringsenheten allerede må være formatert i FAT-32 eller NTFS for å bli gjenkjent av TV-en.
- **Hastighetstest:** Start en hastighetstest for den valgte USB-lagringsenheten. Testresultatet vises når testen er fullført.

9.3.4 Liste over tidsplaner

Du kan legge til påminnelser eller opptakstimer via menyen Schedule list (Tidsplanliste). Marker listen Tidsplan, og trykk **OK**. Tidligere innstilte tidtakere vises i listen hvis de er tilgjengelige.

Velg "Legg til" i dialogvinduet for å legge til et tidsinnstilt opptak. Menyene "Schedule list" vises på skjermen. Du kan spesifisere hvilken type tidsur du vil legge til ved å velge Påminnelse eller Opptak. Hvis andre parametere er angitt, markerer du "Legg til" og trykker på **OK**. Tidtakeren legges til i listen.

Hvis det er tilgjengelig, kan du også redigere eller slette tidtakerne i denne listen. Marker tidtakeren du ønsker, og trykk på **OK**. Alternativene Rediger og Slett vises nederst på skjermen. Marker det ønskede alternativet, og trykk på **OK**. Når du har redigert en tidtaker, kan du enten erstatte den eksisterende tidtakeren eller legge den til som en ny tidtaker. Hvis du velger Erstatt tidtakeren, lagres den med de nye innstillingene. Hvis du velger å legge til tidtakeren, blir den lagt til i listen som en ny tidtaker. Trykk på **OK for å** fortsette. Hvis du vil slette et tidsur, vises en bekreftelsesdialog på skjermen. Marker "Ja", og trykk på **OK for å** slette det valgte tidsuret.

Hvis tidsintervallene for to tidtakere overlapper hverandre, vises en advarsel. Du kan ikke stille inn mer enn én tidtaker for samme tidsintervall.

Trykk på Tilbake-knappen for å lukke listen over tidsplaner.

9.3.5 Time Shift-modus

I time shift-opptaksmodus settes programmet på pause på TV-skjermen og tas samtidig opp i bakgrunnen på det tilkoblede USB-lagringsmediet. Time shift-opptaksfunksjonen må først aktiveres i Meny / Record / Device Info / USB Drive / **OK** / Set Time shift / **OK**

For å aktivere Time Shift-opptak mens du ser på et program i Live TV-modus, trykker du på og holder inne Menu-knappen. Det virtuelle tastaturet vises på skjermen.

- Velg Pause-ikonet, og trykk **OK** for å starte tidsforskyvningsopptaket.
- Velg Play-ikonet, og trykk på OK-knappen for å gjenoppta avspillingen fra det punktet der du startet tidsforskyvningsopptaket.
- Velg Stopp-symbolet for å avslutte Time shift-opptaket og fortsette med TV-sendingen i sanntid.

Merk: Når du bruker Time Shift-funksjonen for første gang, vises en konfigurasjonsdialog for harddiskoppsettet på TV-skjermen. Velg konfigurasjonsalternativene som tilbys, og følg trinnene i Time Shift-konfigurasjonsmenyen. Du kan velge enten automatisk eller manuell konfigurasjonsmodus. I manuell modus kan du formatere USB-lagringsenheten hvis du ønsker det, og angi lagringsplassen som skal brukes til Time Shift-opptak.

Time Shift-opptaksfunksjonen er ikke tilgjengelig for radioprogrammer.

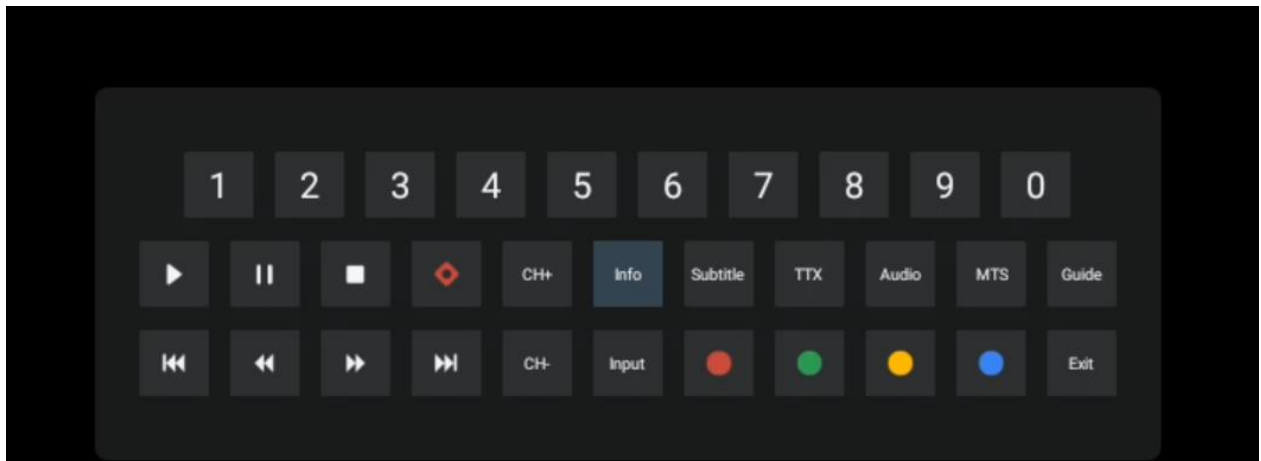

10 Kanaladministrasjon

For å redigere kanallisten må du først sørge for at LCN-funksjonen er deaktivert i menyen for kanalinnstillinger. Dette kan gjøres i kanalmenyen sammen med andre alternativer for kanaladministrasjon.

- Åpne Live TV-appen.
- Trykk på **OK for** å åpne kanallisten.
- Trykk på den **røde** knappen for å åpne kanaladministrasjonen.

Følg disse trinnene for å redigere kanalene enkeltvis:

SKIP Channel

Når en kanal er satt til å bli hoppet over, vil den ikke lenger vises i kanallisten eller programguiden, selv etter at du har startet TV-en på nytt, men kanalen slettes ikke.

- Velg Channel Skip.
- Velg kanalene du ønsker å SKIPPE.

SWAP Channel

Endre plasseringen av kanaler i kanallisten.

- Velg Kanalbytte.
- Velg kanalen du ønsker å SWAPPE (for eksempel kanal 1).
- Velg kanalen du vil bytte posisjon med (for eksempel kanal 16).
- Bekreft ved å trykke på OK-knappen.

MOVE Channel

Endre plasseringen av kanalene i kanallisten.

- Velg Channel Move
- For å endre kanalposisjonen velger du kanalen du vil FLYTTE (for eksempel kanal 1).
- Flytt den til det nummeret du vil at kanalen skal flyttes til (for eksempel kanal 5)
- Når du har valgt posisjon, trykker du på den **blå** knappen på fjernkontrollen - en advarselsmelding vises.
- Velg "Yes", og trykk **OK** på fjernkontrollen. Kanalen flyttes til ønsket posisjon.

EDIT Channel

Tilpass og administrer kanalene som er lagret på TV-en.

- Velg Channel EDIT
- Velg kanalen du vil redigere (for eksempel kanal 1).
- Nå har du mulighet til å redigere kanalnummeret og kanalnavnet.

SLETT kanal

Fjern uønskede kanaler fra kanallisten. Merk at for å vise tidligere slettede kanaler igjen, må du utføre en kanalskanning.

- Velg Slett kanal
- Velg kanalen du vil slette (for eksempel kanal 5).
- Trykk på den **blå** knappen på fjernkontrollen - en advarselsmelding vises.
- Velg "Yes" og trykk **OK** på fjernkontrollen. Kanalen blir slettet fra listen.

11 Google Play Store

For å få tilgang til en rekke applikasjoner for TV-en din, starter du Google Play Store. Som på smarttelefonen din kan du sømløst installere apper fra tredjepartsleverandører, selskaper eller spillstudioer.

I Google Play-butikken finner du et omfattende utvalg av apper som er kompatible med Android TV. Hvis du ikke finner en bestemt app i Google Play-butikken på TV-en, men den er tilgjengelig

i Google Play-butikken på mobilenheten eller nettbrettet ditt, betyr det at appen ikke er optimalisert eller sertifisert for bruk på Android TV.

Det hender at enkelte apper som er utviklet for smarttelefoner, ikke har en tilsvarende versjon for Android TV. I slike tilfeller kan du strømmen innhold fra applikasjonen på mobilenheten til TV-apparatet ditt ved hjelp av Google Cast, hvis dette støttes.

12 Feilsøking

Ingen strøm	Kontroller om strømledningen til TV-en er til eller ikke. Hvis det fortsatt ikke er strøm, trykker du på På/Av-knappen på baksiden av basen, kobler fra strømforsyningen og kobler den til igjen etter 10 sekunder. Trykk på På/Av-knappen igjen og slå på TV-en med fjernkontrollen.
Signalet mottas ikke riktig	Det kan oppstå dobbeltbilder eller fantombilder på TV-en hvis det er høye bygninger eller fjell i nærheten av der du befinner deg. Du kan justere bildet ved hjelp av manuell betjening: se instruksjonene for vernier-regulering eller juster retningen på den eksterne antennen. Hvis du bruker en innendørsantenne, kan signalmottaket under visse omstendigheter være vanskeligere. Juster retningen på antennen for å få best mulig mottak. Hvis dette ikke forbedrer mottaket, kan det hende du må bytte til en ekstern antenne.
Ikke noe bilde	Kontroller om antennekabelen på baksiden er riktig tilkoblet. Se på andre kanaler for å se om problemet fortsatt oppstår.
Video vises uten lyd	Prøv å øke volumet. Sjekk om TV-en er på lydløs.
Lyden er til stede, men videoen vises ikke eller er misfarget	Prøv å justere kontrasten og lysstyrken.
Statisk støy påvirker video- og lyd kvaliteten	Kontroller at antennen på baksiden er riktig tilkoblet.
Ødelagte linjer på skjermen	Elektriske apparater som hårføner, støvsuger osv. kan forstyrre TV-apparatet. Slå av disse apparatene.
Fjernkontrollen virker ikke	Kontroller om batteriene er plassert riktig, eller prøv å bruke nye batterier i fjernkontrollen. Prøv bruke fjernkontrollen på kortere avstand fra TV-en. Kontroller om fjernkontrollen vises blant Bluetooth-tilkoblede enheter i følgende meny: Innstillinger > Fjernkontroller og tilbehør.
Problemer er uløste	Hvis problemene fortsatt eksisterer, må du ikke forsøke å reparere TV-en selv. Ta kontakt med Thomson Support. Du kan kontakte dem på https://tv.mythomson.com/support/ .

13 Tekniske spesifikasjoner

32HA4M44	
Driftsspenning	100-240 V, 50-60 Hz
Spesifikasjoner for likestrømsadapter (utgang)	19 V/3,42A, 64,98W
Lyd (DTS HD)	nei
Lydutgangseffekt	2 x 8
Strømforbruk (W)	65
Strømforbruk i standby-modus (W)	< 0,5
Vekt med stativ (kg)	18.1
TV-dimensjoner LxBxH (med stativ) (mm)	734x426x1332
Visning	32"/81 cm
Skjermopløsning	1366x768
Batteriinformasjon	Litium-ion-batteri 6200 mAh, 14,4 V, 86,4 Wh

13.1 Landbegrensninger

Kun beregnet for innendørs bruk i EU- og EFTA-stater.

AT	BE	BG	CH	CY	CZ	DE	DK	EE	ES	FI	FR
GR	HR	HU	IE	IS	IT	LI	LT	LU	LV	MT	NL
NO	PL	PT	RO	SI	SK	SE	TR	UK	(NI)		

13.2 Lisenser

Med forbehold om endringer. Som følge av kontinuerlig forskning og utvikling kan tekniske spesifikasjoner, design og utseende på produktene endres. Google, Google Play, Android TV, Google Cast og andre merker er varemerker som tilhører Google LLC. Google Assistant er ikke tilgjengelig på enkelte språk og i enkelte land. Tilgjengeligheten av tjenester varierer etter land og språk. Netflix er et registrert varemerke som tilhører Netflix, Inc. Netflix-strømmemedlemskap kreves. Apple TV er et varemerke som tilhører Apple Inc. og er registrert i USA og andre land og regioner. Wi-Fi er et registrert varemerke som tilhører Wi-Fi Alliance®. Begrepene HDMI og HDMI High-Definition Multimedia Interface, og HDMI-logoen er varemerker eller registrerte varemerker tilhørende HDMI Licensing Administrator, Inc. i USA og andre land. Produsert under lisens fra Dolby Laboratories. Dolby, Dolby Audio og dobbelt-D-symbolet er varemerker som tilhører Dolby Laboratories Licensing Corporation. Alle rettigheter forbeholdes. Alle produktnavn er varemerker eller registrerte varemerker som tilhører sine respektive eiere. ©2025 StreamView GmbH, Franz-Josefs-Kai 1, 1010 Wien, Østerrike, contact@streamview.com. Dette produktet er produsert og solgt under ansvar av StreamView GmbH. THOMSON og THOMSON-logoen er varemerker som brukes under lisens av StreamView GmbH - mer informasjon på www.thomson-brand.com.