

***THOMSON***

easy**tv**

## VIKTIGT

Läs denna bruksanvisning noggrant innan du installerar och använder tv:n.  
Håll den här handboken till hands för ytterligare referens.

## Innehåll

<b>1.</b>	<b>Säkerhetsinformation</b>	<b>3</b>	<b>11.4.</b>	Språk för undertexter	<b>31</b>
<b>1.1.</b>	Märkningar på produkten	<b>4</b>	<b>11.5.</b>	Hörselskadade	<b>32</b>
<b>1.2.</b>	Förenklad EU-försäkran om överensstämmelse	<b>4</b>	<b>11.6.</b>	PVR inspelningsfunktion	<b>32</b>
			<b>11.7.</b>	Bildförhållande	<b>33</b>
<b>1.3.</b>	Dataskydd	<b>4</b>	<b>11.8.</b>	Blå skärm	<b>33</b>
<b>2.</b>	<b>Introduktion och stativinstallation</b>	<b>5</b>	<b>11.9.</b>	Förstagångsinstallation	<b>33</b>
<b>2.1.</b>	Uppackning och installation	<b>5</b>	<b>11.10.</b>	Fabriksåterställning	<b>33</b>
<b>2.2.</b>	Varningar för väggmontering	<b>6</b>	<b>11.11.</b>	Programuppdatering (USB)	<b>34</b>
<b>3.</b>	<b>Tv-knappar och anslutningar</b>	<b>7</b>	<b>11.12.</b>	Miljö - hemmaläge/butiksläge	<b>34</b>
<b>3.1.</b>	Tv-knapp	<b>7</b>	<b>11.13.</b>	HDMI CEC (Behöver stödja HDMI CEC/ARC-funktionen)	<b>34</b>
<b>3.2.</b>	Anslutningar	<b>8</b>	<b>12.</b>	<b>Medieanvändning</b>	<b>35</b>
<b>3.3.</b>	Fjärrkontroll	<b>9</b>	<b>12.1.</b>	Fotomeny	<b>35</b>
<b>4.</b>	<b>Tv-installation</b>	<b>10</b>	<b>12.2.</b>	Musik Meny	<b>36</b>
<b>4.1.</b>	Ställ in din tv	<b>10</b>	<b>12.3.</b>	Film Meny	<b>38</b>
<b>4.2.</b>	Inledande inställning	<b>10</b>	<b>12.4.</b>	Textmeny	<b>38</b>
<b>4.3.</b>	Inställningar för DTV	<b>11</b>	<b>13.</b>	<b>Felsökning</b>	<b>39</b>
<b>4.4.</b>	Autojustering (analog tv + digital tv)	<b>12</b>	<b>14.</b>	<b>Tekniska specifikationer</b>	<b>40</b>
<b>5.</b>	<b>Användning av huvudmenyn</b>	<b>13</b>	<b>15.</b>	<b>Landsbegränsningar</b>	<b>40</b>
<b>5.1.</b>	Kanalmeny	<b>13</b>	<b>16.</b>	<b>Licenser</b>	<b>40</b>
<b>5.2.</b>	Manuell justering av ATV	<b>13</b>			
<b>5.3.</b>	Manuell justering av DTV	<b>14</b>			
<b>5.4.</b>	Programredigering	<b>15</b>			
<b>5.5.</b>	Schemalista	<b>16</b>			
<b>5.6.</b>	Signalinformation	<b>17</b>			
<b>5.7.</b>	Autojustering – satellit (DVB-S)	<b>18</b>			
<b>5.8.</b>	Installation av satellitantenn	<b>19</b>			
<b>6.</b>	<b>Bildmeny</b>	<b>19</b>			
<b>6.1.</b>	Bildläge	<b>20</b>			
<b>6.2.</b>	Brusreducering	<b>21</b>			
<b>7.</b>	<b>Ljud Meny</b>	<b>21</b>			
<b>7.1.</b>	Ljudläge	<b>22</b>			
<b>8.</b>	<b>Tid Meny</b>	<b>23</b>			
<b>8.1.</b>	Timer för viloläge	<b>24</b>			
<b>8.2.</b>	Automatisk vänteläge	<b>24</b>			
<b>8.3.</b>	OSD-timer	<b>25</b>			
<b>9.</b>	<b>Lås meny</b>	<b>25</b>			
<b>9.1.</b>	Systemlås	<b>25</b>			
<b>9.2.</b>	Ange lösenord	<b>26</b>			
<b>9.3.</b>	Kanallås	<b>26</b>			
<b>9.4.</b>	Vägledning för föräldrar	<b>27</b>			
<b>10.</b>	<b>Hotell-läge</b>	<b>28</b>			
<b>11.</b>	<b>Inställning Meny</b>	<b>29</b>			
<b>11.1.</b>	Språk för OSD (Meny)	<b>30</b>			
<b>11.2.</b>	TT (Text-tv) Språk	<b>30</b>			
<b>11.3.</b>	Ljudspråk	<b>31</b>			



mythomson.com



tv.mythomson.com/  
en/Support/FAQs/



tv.mythomson.com/  
Support/Product-Registration/

# 1. Säkerhetsinformation

## RISK FÖR ELEKTRISK STÖT!

Höga spänningar används vid drift av denna produkt. För att minska risken för elektriska stötar, ta inte bort höljets lock, hänvisa service till kvalificerad servicepersonal.



Vid extremt väder (stormar, blixtar) och långa inaktivitetsperioder (på semester) koppla bort tv:n från elnätet.

Nätkontakten används för att koppla bort tv-apparaten från elnätet och därför måste den förbli lätt att använda. Om tv:n inte kopplas bort elektriskt från elnätet drar enheten fortfarande ström i alla situationer även om tv:n är i vänteläge eller avstängd.

**Observera: Följ anvisningarna på skärmen för att använda de relaterade funktionerna.**

**Viktigt: Läs dessa instruktioner fullständigt innan den installeras eller används.**

## VARNING

**Denna produkt är avsedd att användas av personer (inklusive barn) som kan eller har erfarenhet av att använda en sådan anordning utan tillsyn, såvida de inte har fått tillsyn eller instruktioner om användningen av produkten av en person som är ansvarig för deras säkerhet.**

- Använd denna tv-apparat på en höjd av mindre än 2 000 meter över havet, på torra platser och i regioner med måttligt eller tropiskt klimat.
- Tv-apparaten är avsedd för hushåll och liknande allmänt bruk men kan också användas på offentliga platser.
- För ventilationsändamål, lämna minst 10 cm ledigt utrymme runt tv:n.
- Ventilationen bör inte hindras genom att täcka eller blockera ventilationsöppningarna med föremål, såsom tidningar, dukar, gardiner osv.
- Nätsladdens kontakt ska vara lättillgänglig. Placera inte tv:n, möbler osv. på nätsladden. En skadad nätsladd/kontakt kan orsaka brand eller ge dig en elektrisk stöt. Hantera nätsladden med kontakten, koppla inte ur tv:n genom att dra i nätsladden. Rör aldrig nätsladden/kontakten med våta händer eftersom det kan orsaka kortslutning eller elektriska stötar. Gör aldrig en knut i nätsladden eller knyt den med andra sladdar. När den är skadad måste den bytas ut, detta ska endast göras av kvalificerad personal.
- Utsätt inte tv:n för droppande eller stänkande vätskor och placera inte föremål fyllda med vätskor, t.ex. vaser, koppar osv. på eller över tv:n (t.ex. på hyllor ovanför enheten).
- Utsätt inte tv:n för direkt solljus eller placera inte öppna lågor som tända ljus på eller nära tv:n.
- Placera inga värmekällor som elektriska värmare, element osv, nära tv:n.
- Placera inte tv:n på golvet och lutande ytor.
- För att undvika risk för kvävning, förvara plastpåsar utom räckhåll för spädbarn, barn och husdjur.
- Fäst försiktigt benen/stativet på tv:n. Om benen/stativet är försedda med skruvar, dra åt skruvarna ordentligt för att förhindra att tv:n lutar. Dra inte åt skruvarna för mycket.
- Kassera inte batterierna i brand eller med farliga eller brandfarliga material.
- Installera inte i närheten av värmekällor som radiatorer, värmeelement, spisar eller andra apparater (inklusive förstärkare) som alstrar värme.
- Försumma inte säkerhetssyftet med den polariserade eller jordade typ av kontakt. En polariserad kontakt har två blad där det ena är bredare än det andra. En jordad typ av kontakt har två blad och ett tredje jordat stift. Det breda bladet eller det tredje stiftet finns för din säkerhet, Om den medföljande kontakten inte passar i ditt uttag, kontakta en elektriker för utbyte av det föråldrade uttaget.
- Skydda nätsladden från att bli trampad på eller klämd, särskilt vid kontakter, uttag och där sladden dras ut från apparaten.
- Använd endast påbyggnadsdelar/tillbehör som anges av tillverkaren.
- Koppla ur apparaten vid åskväder eller om den inte används under en längre tid.
- För att minska risken för brand eller elektriska stötar får apparaten inte utsättas för regn eller fukt.
- Om nätkontakten används som frånskiljare ska frånskiljaren vara lätt att manövrera.
- Uttaget skall installeras nära utrustningen och vara lättåtkomligt.
- Denna produkt får aldrig placeras i en inbyggd installation, t.ex. en bokhylla eller ett ställ, om inte tillräcklig ventilation finns eller tillverkarens anvisningar har följts.
- USB-porten bör belastas med 0,5 A vid normal drift.
- Batterier får inte utsättas för överdriven värme som solsken, eld eller liknande.
- För högt ljudtryck från hörlurar kan orsaka hörselnedsättning.
- Använd inte apparaten i närheten av vatten.
- Rengör endast med torr trasa.



**Framför allt – låt ALDRIG någon, särskilt barn, trycka eller träffa skärmen, tryck något i håll, slitsar eller andra öppningar i fodralet.**

## 1.1. Märkningar på produkten

Följande symboler används på produkten som en markör för begränsningar och försiktighetsåtgärder och säkerhetsanvisningar. Varje förklaring ska beaktas om produkten endast är försedd med tillhörande märkning. Observera sådan information av säkerhetsskäl.



Klass II-utrustning: Denna apparat är utformad på ett sådant sätt att den inte kräver en säkerhetsanslutning till elektrisk jord.



Denna märkning indikerar att denna produkt inte ska kasseras med annat hushållsavfall inom hela EU. Återvinn det på ett ansvarsfullt sätt för att främja hållbar återanvändning av materiella resurser. För att returnera din använda enhet, använd retur- och insamlingsystemen eller kontakta återförsäljaren där produkten köptes.

## Varning

Batteriet får inte förtäras, kemisk brandfara. Denna produkt eller de tillbehör som medföljer produkten kan innehålla ett mynt-/knappcells batteri. Om mynt/knappcells batteriet sväljs kan det orsaka allvarliga inre brännskador på bara två timmar och kan leda till döden.

Håll nya och begagnade batterier borta från barn. Om batterifacket inte stängs ordentligt, sluta använda produkten och håll den borta från barn.

Om du tror att batterier kan ha svalts eller placerats inuti någon del av kroppen, kontakta omedelbart läkare.

En tv kan falla och orsaka allvarliga personskador eller dödsfall. Många skador, särskilt hos barn, kan undvikas genom att vidta enkla försiktighetsåtgärder som:

- Använd ALLTID ben eller stativ eller monteringsmetoder som rekommenderas av tillverkaren av tv-apparaten.
- Använd ALLTID möbler som säkert kan stödja tv-apparaten.
- Se ALLTID till att tv-apparaten inte hänger över kanten på de stödjande möblerna.
- Utbilda ALLTID barn om farorna med att klättra på möbler för att nå tv-apparaten eller dess kontroller.
- Dra ALLTID sladdar och kablar anslutna till din tv så att de inte kan snubblas över, dras eller gripas.
- Placera ALDRIG en tv på en instabil plats.
- Placera ALDRIG tv-apparaten på höga möbler (t.ex. skåp eller bokhyllor) utan att förankra både möbeln och tv-apparaten i ett lämpligt stöd.
- Placera ALDRIG tv:n på tyg eller annat material som kan finnas mellan tv-apparaten och stödjande möbel.
- Placera ALDRIG föremål som kan locka barn att klättra, t.ex. leksaker och fjärrkontroller, ovanpå tv:n eller på möbler som tv:n är placerad på.
- Utrustningen är endast lämplig för montering i höjder  $\leq 2$  m.

Om den befintliga tv-apparaten kommer att behållas och flyttas, bör samma överväganden som ovan tillämpas.

Apparater som är anslutna till byggnadens skyddsjordning via MAINS-anslutningen eller genom andra apparater med anslutning till skyddsjordning – och till ett tv-distributionssystem med koaxialkabel, kan under vissa omständigheter skapa brandrisk. Anslutning till ett tv-distributionssystem måste därför tillhandahållas genom en anordning som tillhandahåller elektrisk isolering under ett visst frekvensområde (galvanisk isolator).

## 1.2. Förenklad EU-försäkran om överensstämmelse

Härmed förklarar StreamView att radioutrustningstypen produktservice Smart TV uppfyller kraven i direktivet 2014/53/EU.

## 1.3. Dataskydd

Applikationsleverantörerna och leverantörerna av tjänsterna kan samla in och använda tekniska data och relaterad information, inklusive men inte begränsat till teknisk information om denna enhet, system- och applikationsprogramvara och kringutrustning. De kan använda sådan information för att förbättra produkter eller för att tillhandahålla tjänster eller teknik som inte identifierar dig personligen. Dessutom kan vissa tjänster från tredje part, som redan tillhandahålls i enheten eller installerats av dig efter att du köpt produkten, begära en registrering med dina personuppgifter. Vissa tjänster kan samla in personuppgifter även utan att ge ytterligare varningar. StreamView kan inte hållas ansvarigt för ett eventuellt brott mot dataskydd av tredjepartstjänster.

## 2. Introduktion och stativinstallation

Tack för att du valde vår produkt. Du kommer snart att njuta av din nya tv. Läs dessa instruktioner noggrant. De innehåller viktig information som hjälper dig att få ut det bästa av din tv och säkerställa säker och korrekt installation och drift.

### 2.1. Uppackning och installation

Ta ut stativen och tv:n från förpackningen och lägg stativen på ett bord eller någon annan jämn yta.

- Använd ett platt och fast bord eller liknande jämn yta som kan stödja tv:ns vikt.
- Håll inte i skärmpaneldelen.
- Se till att inte repa eller bryta tv:n.
- Benen är markerade vänster och höger.

# 24" - 43"

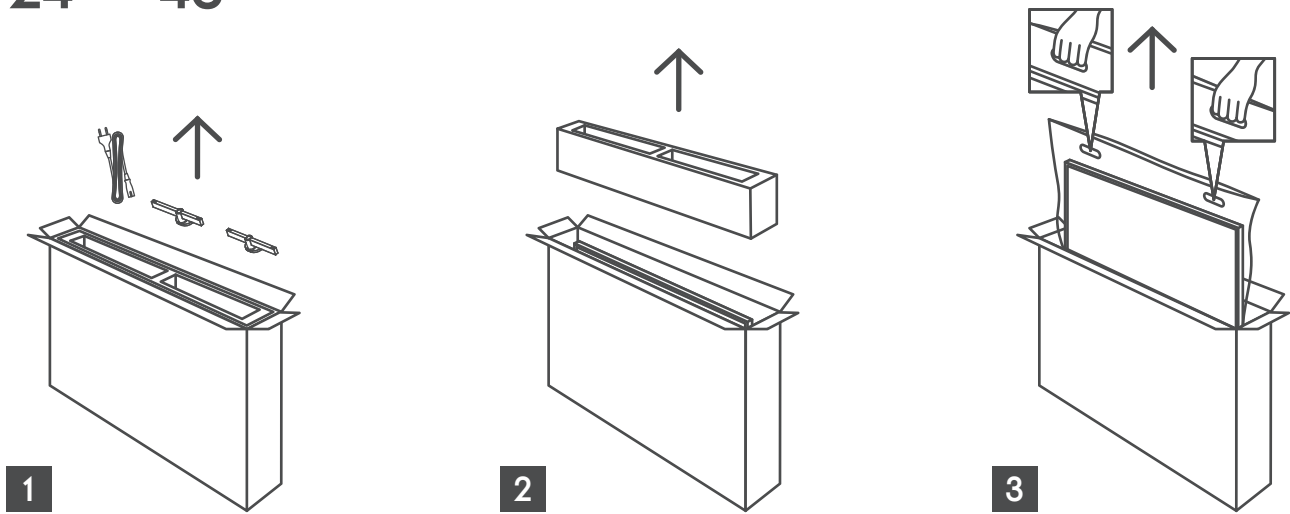

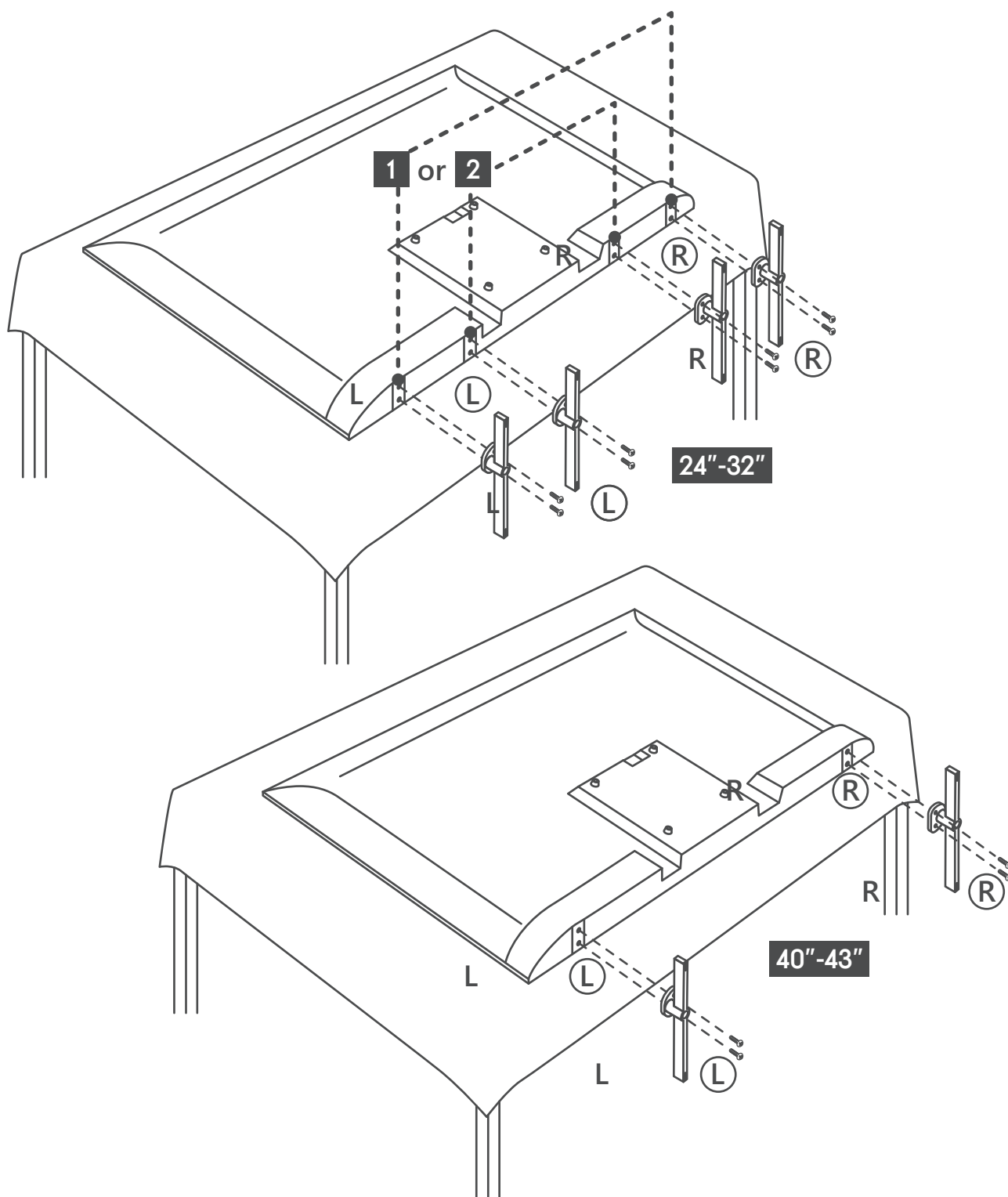

## 2.2. Varningar för väggmontering

Läs instruktionerna innan du monterar din tv på vägg.

**Väggmonteringsatsen är valfri.** Du kan få det från din lokala återförsäljare, om den inte levereras med din tv. Installera inte tv:n i tak eller på en lutande vägg.

Använd de angivna skruvarna för väggmontering och andra tillbehör.

Dra åt väggmonteringskruvarna ordentligt för att förhindra att tv:n faller. Dra inte åt skruvarna för mycket.

Figurer och illustrationer i denna bruksanvisning tillhandahålls endast som referens och kan skilja sig från produktens faktiska utseende. Produktdesign och specifikationer kan ändras utan föregående meddelande.

Din tv är också förberedd för ett VESA-kompatibelt väggfäste. Om det inte medföljer din tv, kontakta din lokala återförsäljare för att köpa det rekommenderade väggfästet.

Hål och mått för montering av väggfäste:

	W (mm)	H (mm)	D (mm)	L (mm)
24"	100	100	4 (M4)	6
32"	100	100	6 (M6)	8
40"	200	200	6 (M6)	8
43"	200	200	6 (M6)	8

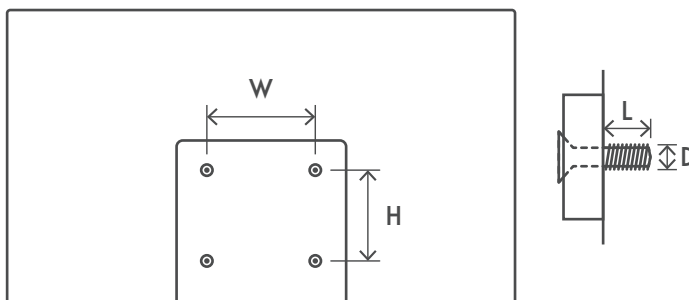

### 3. Tv-knappar och anslutningar

#### Försiktighetsåtgärder:



Om du vill ansluta en enhet till tv:n, se till att både tv:n och enheten är avstängda innan anslutning görs. När anslutningen är klar kan du slå på enheterna och använda dem.



Rör inte vid eller vara nära HDMI-, USB-terminalerna och förhindra att elektrostatisk urladdning stör dessa terminaler i USB-driftsläge, annars kommer det att orsaka att tv:n slutar fungera eller onormal status.

#### Observera:

Den faktiska positionen och arrangemanget av portar kan skilja sig från modell till modell.

#### 3.1. Tv-knapp

Tryck på den här knappen i vänteläge för att sätta på/stänga av tv:n

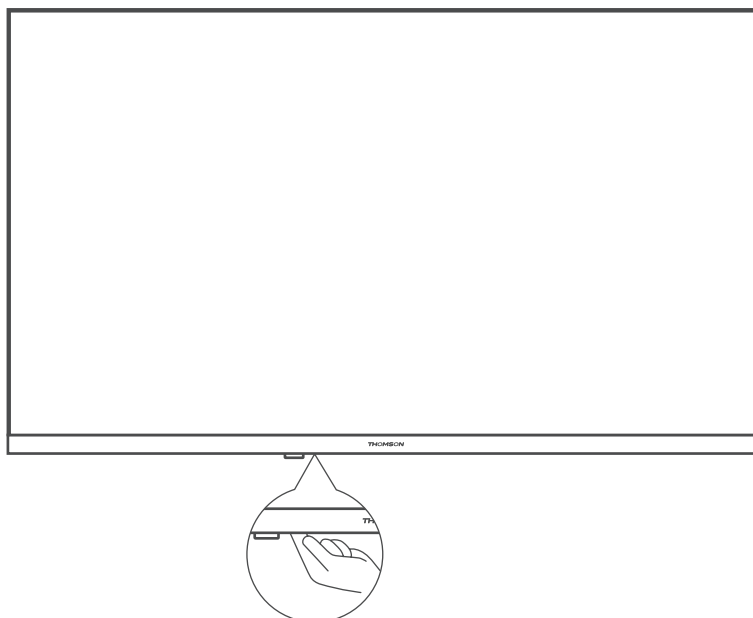

### 3.2. Anslutningar

  
HEADPHONES



  
HDMI

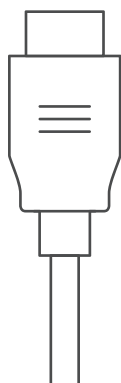

  
HDMI (ARC)

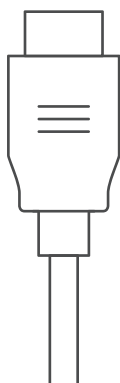

  
AUDIO OUT  
Digital coaxial



  
USB  
5 V= max. 500 mA



  
SATELLITE  
13/18 V= 400 mA max



  
ANTENNA/DVB-T/C



  
AV IN

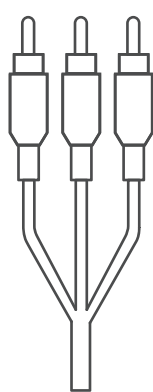

  
COMMON INTERFACE



CI+ Modul

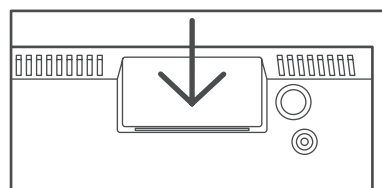
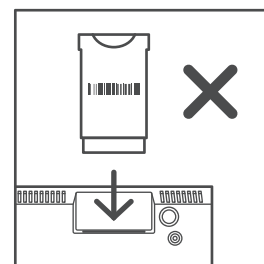
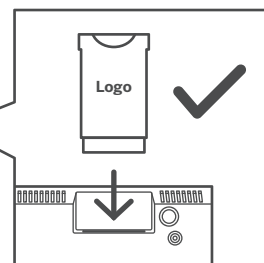

\*silicone plug

Observera: Om modellen har en CI-kortplats på toppen på baksidan, finns en silikonkontakt för CI-kortplatsen i tillbehörspåsen (för modeller utan CI-kortplats finns det ingen sådan silikonkontakt), sätt in silikonkontakten i facket när CI-kortet inte används.



### 3.3. Fjärrkontroll



	Vänteläge: Snabbvänteläge/vänteläge/På
	Källa/ingång: Stänger och lämnar Live tv-inställningsmenyer, avslutar alla program eller menyer eller OSD-banner som körs, växlar till den senaste inställda källan, väljer ingångarna på tv:n.
0-9	Numeriska knappar: Växlar kanal i Live tv-läge, anger en siffra eller en bokstav i textrutan på skärmen
TEXT	Text: Öppnar och stänger text-tv (om tillgängligt i Live tv-läge)
SUB	Undertexter: Sätter på och stänger av undertexter (om tillgängligt)
	Färgade knappar: Följ instruktionerna på skärmen för färgade knappfunktioner
INFO	Visar information om sändning
	INSTÄLLNINGAR/MENY: Visar meny Live tv-inställningar (i Live tv-läge), visar tillgängliga inställningsalternativ som ljud och bild
GUIDE	Visa EPG
	Riktningssknappar: Navigerar menyer, inställningsalternativ, flyttar fokus eller markör osv, ställer in rekordtid och visar undersidorna i Live tv text-tv-läge när du trycker på Höger eller Vänster. Följ anvisningarna på skärmen
	OK/Enter: Bekräftar val, anger undermenyer, visar kanallista (i Live tv-läge). Tryck på 5 sek. för att slå på/stänga av fjärrkontrollens bakgrundsbelysning
	Tillbaka och retur: Återgår till föregående menyskärm, går ett steg tillbaka, stänger öppna fönster, stänger text-tv(i Live tv text-tv-läge). Avslutar uppspelningen av multimediafiler och återgår till översiktsmenyn MMP (Multi Media Player)/fjärrparning
	Sänder tillbaka till tidigare sedd kanal
AUDIO	Öppnar ljudspår
	Volym +/-: Kontrollera ljudvolymen på tv:n.
	Stänga av ljudet: Stänger helt av tv:ns volym
	Program +/-: Zappning av enskilda tv/radiokanaler. Bläddra kanallistan sida för sida när kanallistan visas på tv-skärmen.
	Register
	Spel/pausar multimedia
	Snabbspola bakåt
	Snabbspola framåt
	Favoritapplikation: Bestämmer favoritapplikationen. Visar ett urval av favoritapplikationerna.

## 4. Tv-installation

### 4.1. Ställ in din tv

Sätt din tv på en fast plats som kan bära tv:ns vikt. För att undvika fara, placera inte tv:n nära vatten- eller värmeplatser (som ljus, ljus, värmemaskin), blockera inte ventilationen på baksidan av tv:n.

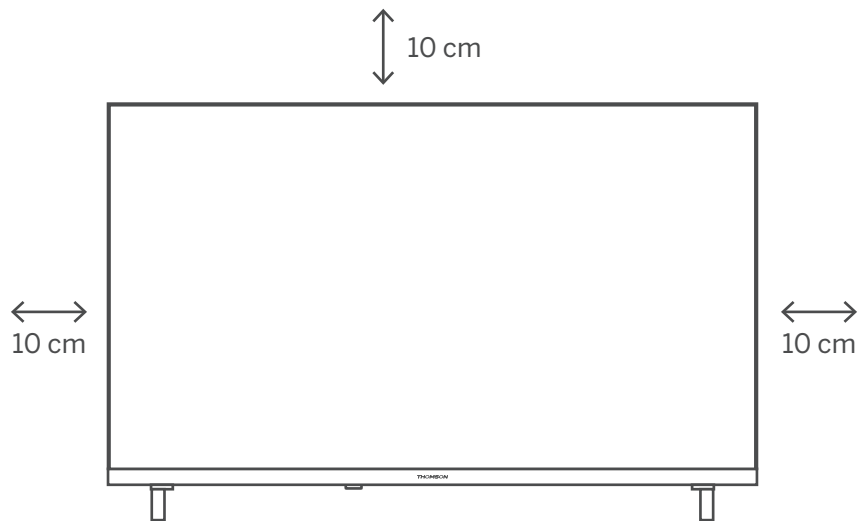

Anslut antenn och ström.

1. Anslut antennkabeln till antennuttaget på tv:ns baksida.
2. Anslut nätsladden på din tv (AC 100–240 V~ 50/60 Hz). Tv:n går in i vänteläge (rött ljus).
3. Slå på tv:n genom att trycka på strömbrytaren på tv:n eller strömbrytaren på fjärrkontrollen.

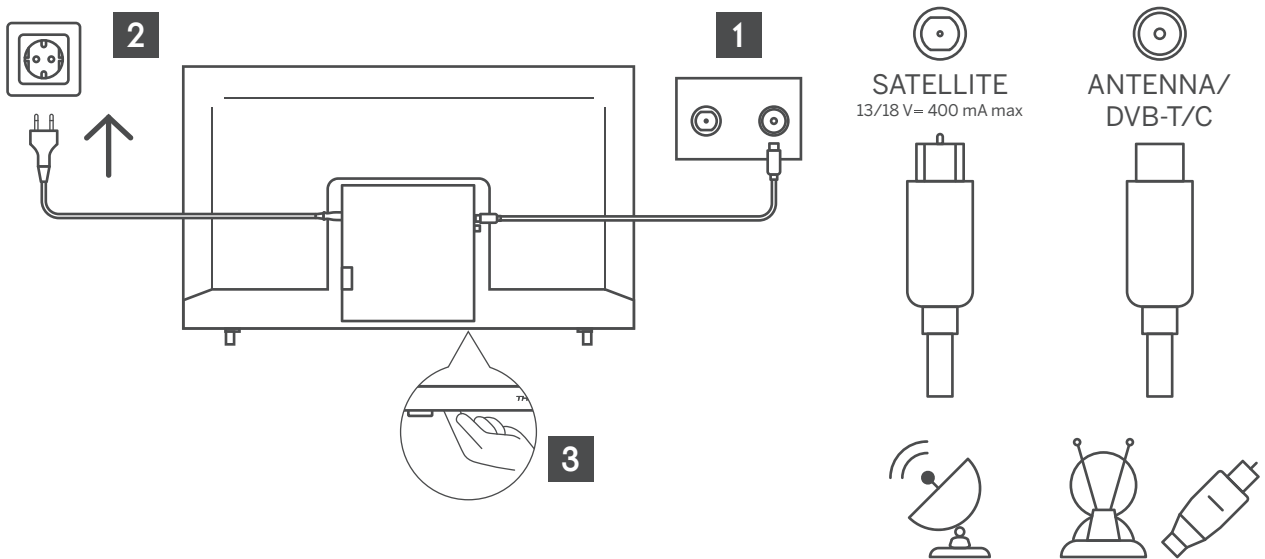

### 4.2. Inledande inställning

För den första installationen kommer installationsguiden på skärmen att vägleda dig genom att ställa in din tv. Följ anvisningarna för att ställa in din tv korrekt.

Anslut en RF-kabel från tv-ingången som kallas "RF-In" till tv:ns antennuttag.

#### 4.2.1 Välj språk

Tryck på knappen ◀ / ▶ för att välja det språk som ska användas för menyer och meddelanden, tryck sedan på OK för att bekräfta.

## 4.2.2 Välj land

Tryck på ▼ / ▲ för att markera land-menyn. Tryck på ◀ / ▶ för att välja önskat land och tryck sedan på OK för att bekräfta.

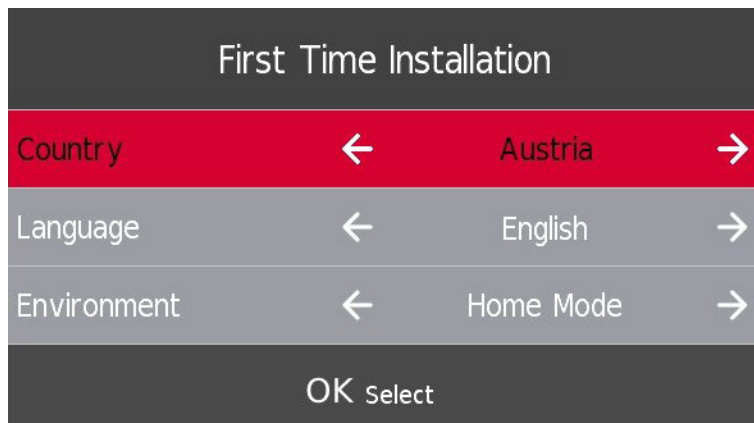

## 4.3. Inställningar för DTV

Tryck på ▼ / ▲-knappen för att välja mottagningsart - DTV. och tryck sedan på OK för att bekräfta.

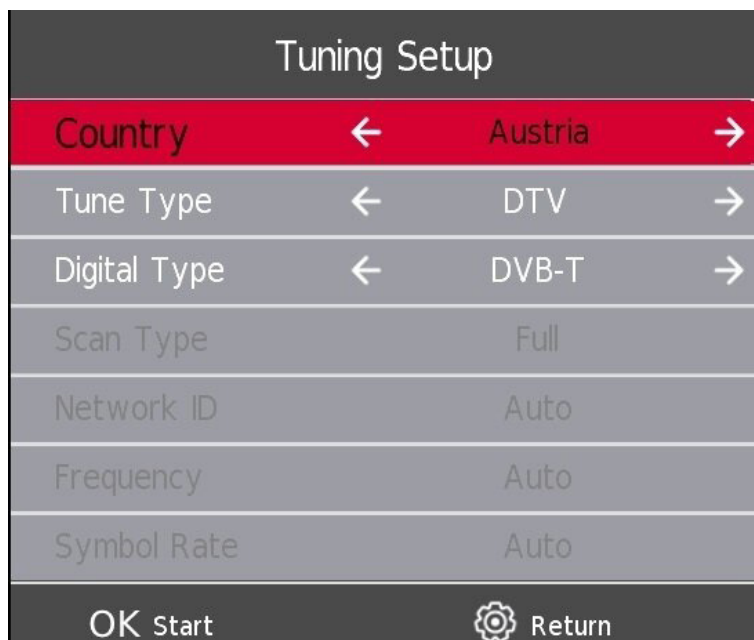

#### 4.4. Autojustering (analog tv + digital tv)

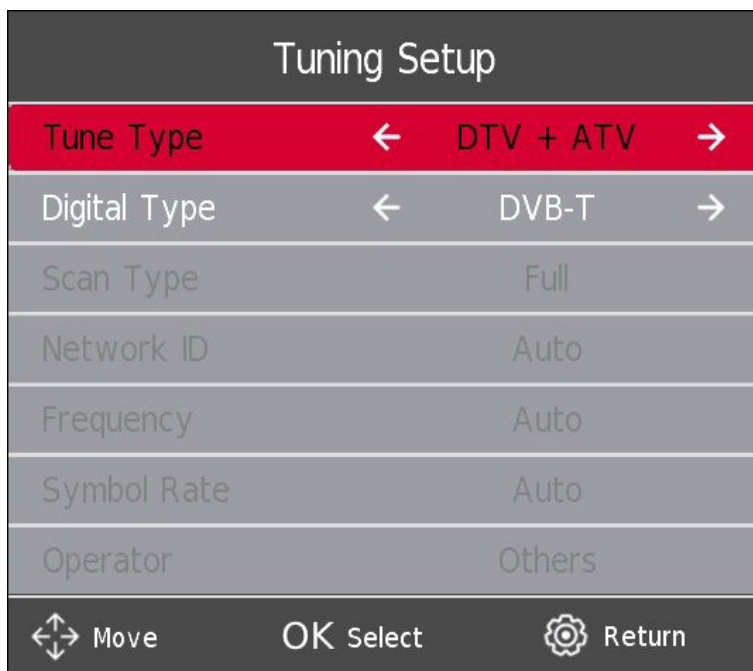

Om du väljer ATV+DTV kommer två skanningar att utföras separat. För att stoppa den första sökningen måste du först trycka på **INSTÄLLNINGAR/MENY-knappen** och sedan bekräfta ditt val med **VÄNSTER-knappen**. Därefter startar den andra skanningen automatiskt. Om du vill avbryta den andra skanningen, tryck på **INSTÄLLNINGAR/MENY-knappen** igen och tryck på **VÄNSTER-knappen** för att bekräfta.

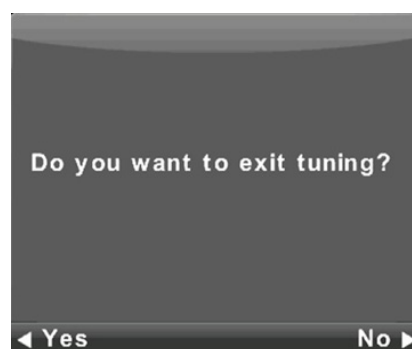
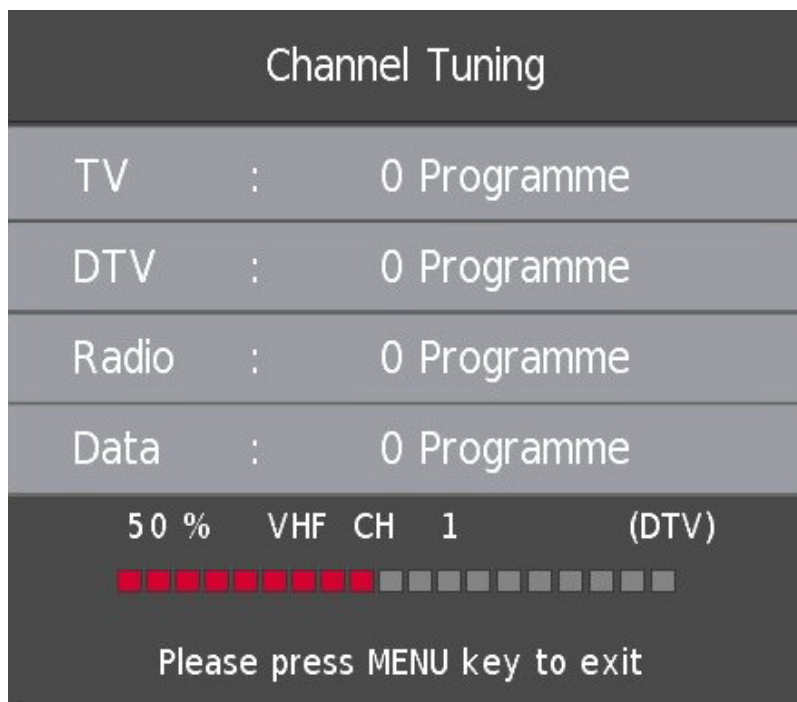

## 5. Användning av huvudmenyn

### 5.1. Kanalmeny

Tryck på **INSTÄLLNINGAR/MENY**-knappen för att visa huvudmenyn.

Tryck på knappen ◀ / ▶ för att välja KANAL i huvudmenyn.

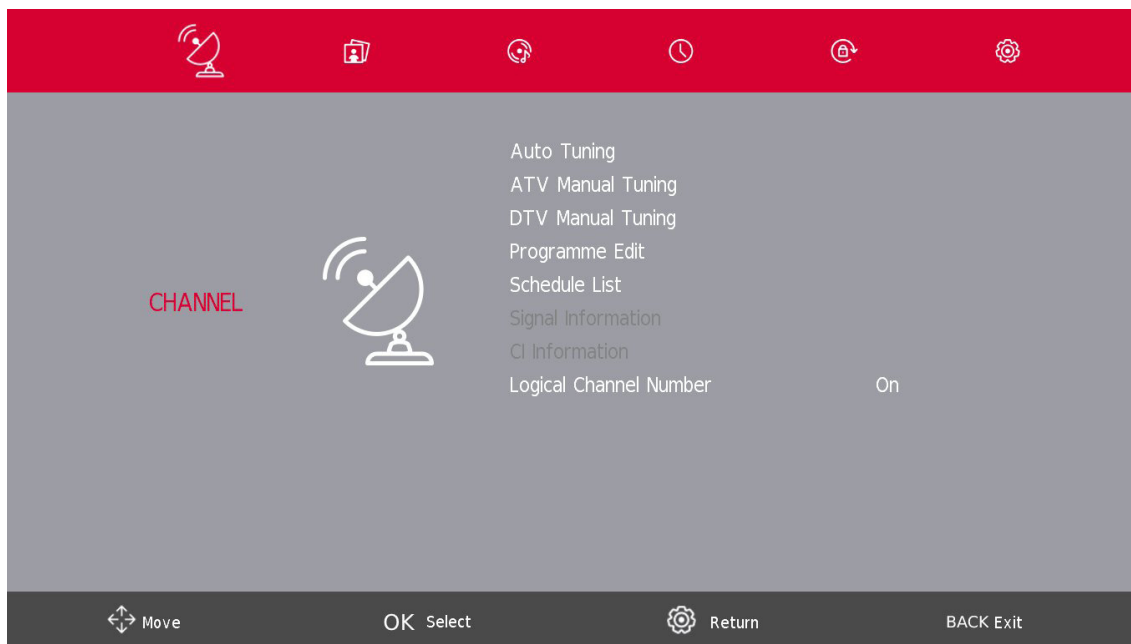

1. Tryck på knappen ▼ / ▲ för att välja det alternativ som du vill justera i KANAL-menyn.
2. Tryck på Enter-knappen för att justera.
3. När du är klar med din justering trycker du på Enter-knappen för att spara och återgå till föregående meny.

### 5.2. Manuell justering av ATV



#### Nuvarande CH

Ställ in kanalnummer.

#### Färgsystem

Välj färgsystem

(Tillgängligt system: AUTO, PAL, SECAM)

## Ljudsystem

Välj ljudsystem

## Finjustering

Justera kanalens frekvens fint.

## Sök

Starta kanalsökning.

### 5.3. Manuell justering av DTV

Tryck på knappen  $\blacktriangledown$  /  $\blacktriangle$  för att välja DTV manuell justering och tryck sedan på Enter-knappen för att öppna undermenyn.

Tryck på knappen  $\blacktriangleleft$  /  $\blacktriangleright$  för att välja kanal och tryck sedan på Enter-knappen för att söka program.

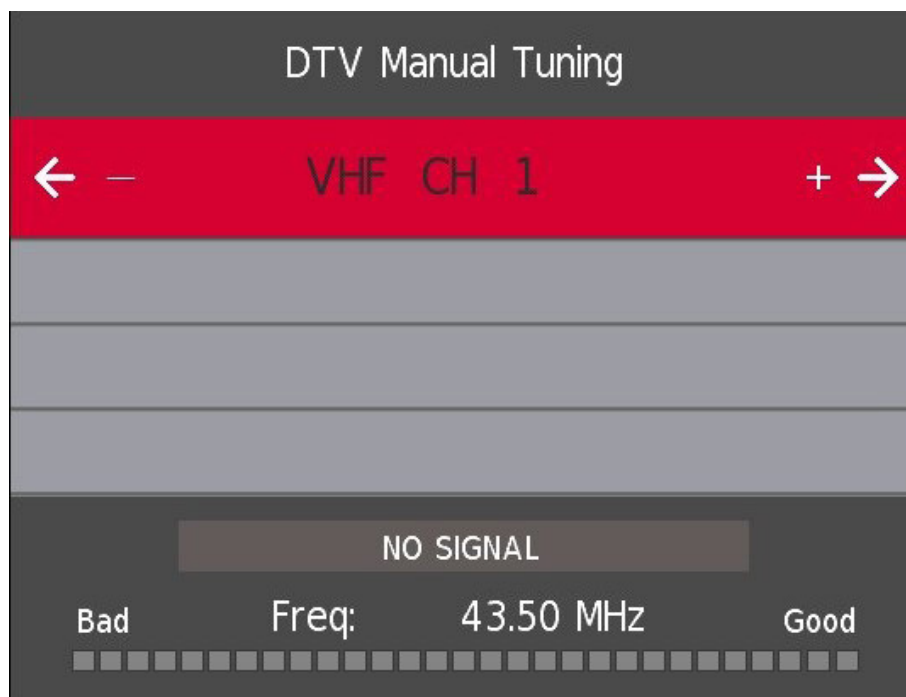

## 5.4. Programredigering

Tryck på knappen ▼ / ▲ för att välja Programredigering och tryck sedan på Enter-knappen för att öppna undermenyn.



De tre färgade tangenterna ● ● ● är kortkommandon för programmering av kanalen.

Tryck först på ▼ / ▲ för att markera den kanal du vill välja och tryck sedan på:

Tryck på den **Röda** knappen för att radera programmet i listan.

Tryck på den **Gula** knappen för att flytta kanalen i listan.

Tryck på den **Blå** knappen för att hoppa över den valda kanalen.

Tryck på knappen Fav för att lägga till eller ta bort kanalen från din favoritlista. (Din tv-apparat hoppar automatiskt över kanalen när du använder CH+/- för att visa kanalerna).

## 5.5. Schemalista

\*endast tillgänglig med PVR

Tryck på knappen ▼ / ▲ för att välja Schemalista och tryck sedan på Enter-knappen för att öppna undermenyn. Den är tillgänglig via DTV och satellit.

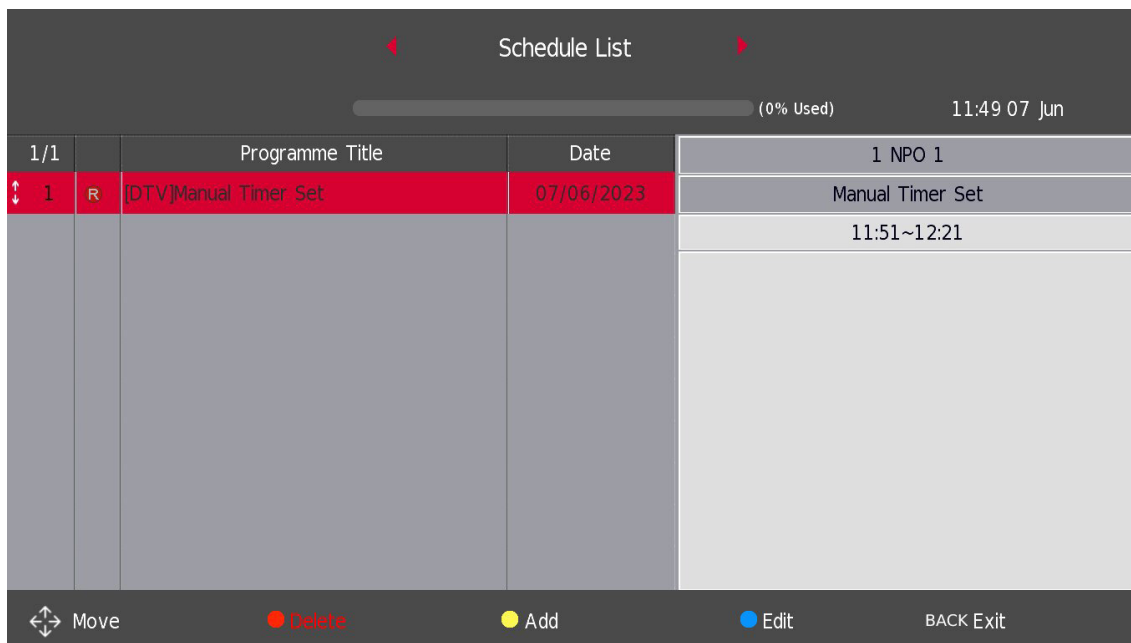

Tryck på den **GULA** knappen för att öppna gränssnittet nedan.

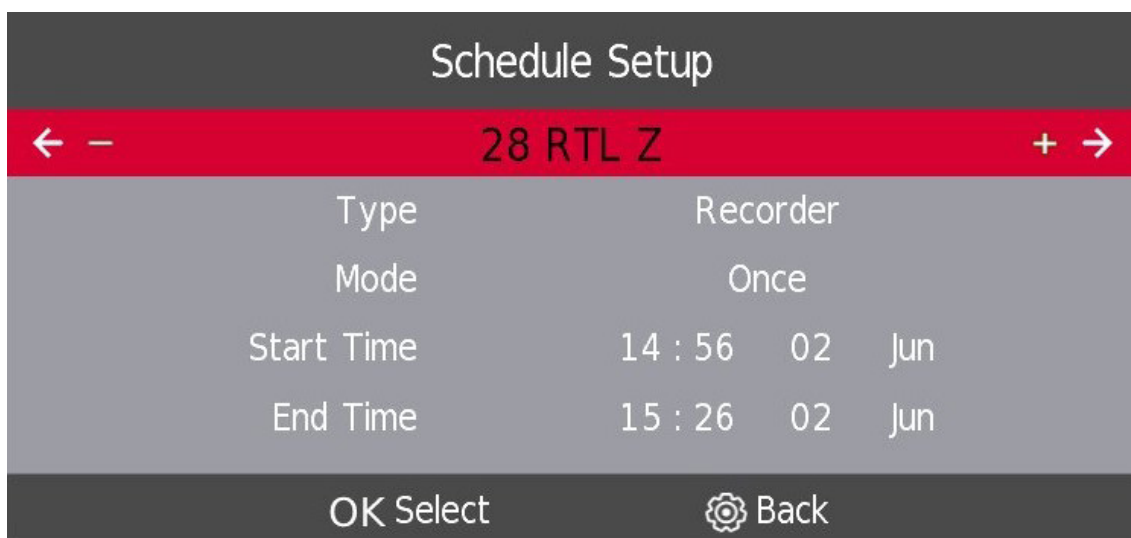

Om det finns en konflikt i det schemalagda mötet kommer ett varningsmeddelande att genereras.

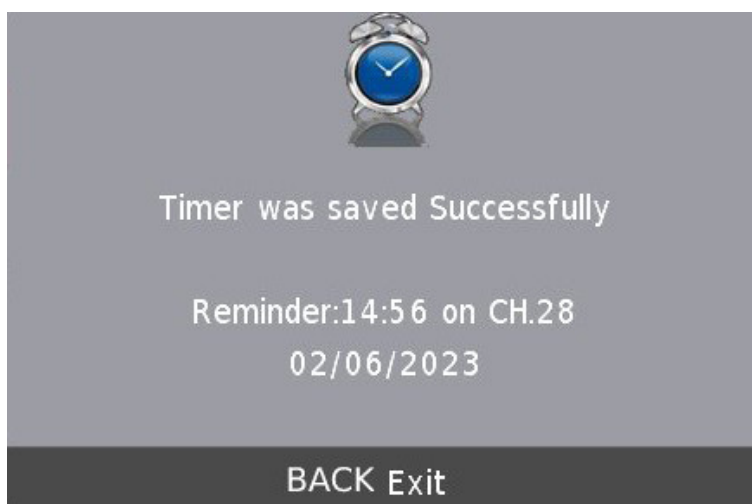



## 5.6. Signalinformation

Tryck på knappen ▼ / ▲ för att välja **Signalinformation**, tryck på **Enter-knappen** för att se detaljerad information om signalen. Endast tillgängligt när det finns signal i DTV.

Signal Information	
Channel: 5 (177.50MHz)	
Network ...	
Modulation Unknow	
Quality 100	(Good)
Strength 0	(Weak)

### CI-information (om CI-funktionen stöds)

Tryck på knappen ▼/▲ för att välja CI-information och tryck sedan på **Enter-knappen** för att visa information om du har satt i CI-kortet.

### Kanallistan i satellitkällan. (Om DVB-S2-funktionen stöds)

Schemalista kan väljas med PVR-programvara installerad



### 5.7. Autojustering – satellit (DVB-S)

Tryck på knappen ▼ / ▲ för att välja ett alternativ och tryck sedan på Enter-knappen för att bekräfta. Välj och ställ in alla inställningar som krävs för din heminstallation.

Tuning Setup			
Country	←	Austria	→
Satellite	←	01 Hispasat 30W-...	→
Scan Mode	←	Default	→
Channel Type	←	Free+Scramble	→
Service Type	←	All	→
DiSEqC1.0	←	None	→
DiSEqC1.1	←	None	→
OK Start		Return	

Channel Tuning			
TV	:	0 Programme	
DTV	:	0 Programme	
Radio	:	0 Programme	
Data	:	0 Programme	
50 %	VHF	CH 1	(DTV)
			
Please press MENU key to exit			

## 5.8. Installation av satellitantenn

Tryck på knappen ▼ / ▲ för att välja **Inställning av satellitantenn** och tryck sedan på Enter-knappen för att bekräfta.

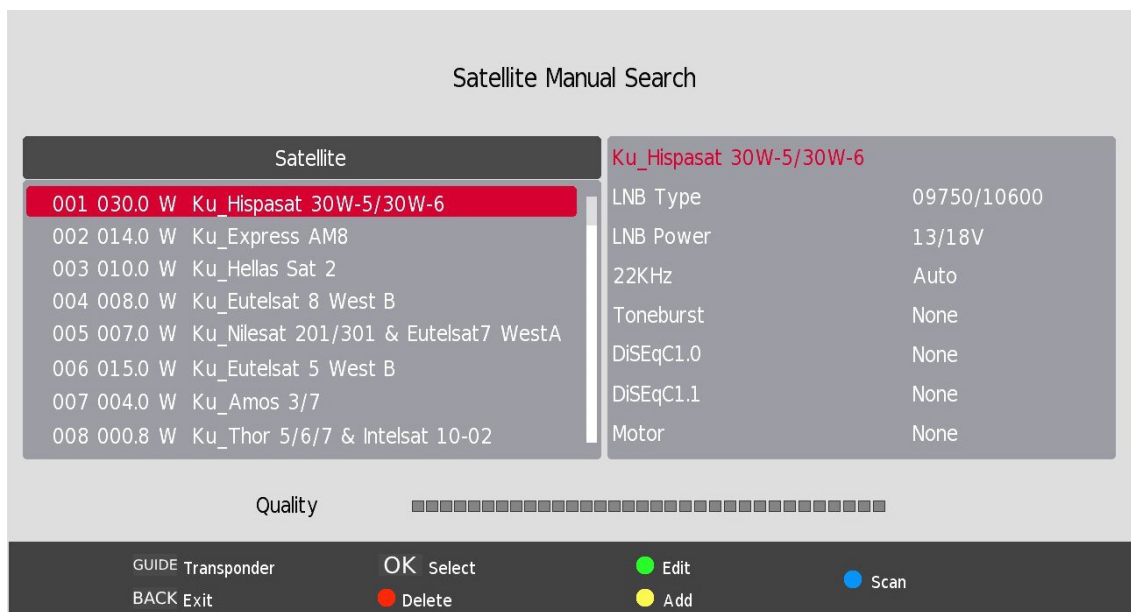

## 6. Bildmeny

Tryck på **INSTÄLLNINGAR/MENY-knappen** för att visa huvudmenyn.

Tryck på knappen för att välja **BILD** i huvudmenyn.



1. Tryck på knappen ▼ / ▲ för att välja det alternativ som du vill justera i **BILD**-menyn.
2. Tryck på **OK**-knappen för att justera.
3. När du är klar med inställningarna trycker du på **INSTÄLLNINGAR/MENY-knappen** för att spara och **BACK** för att återgå till föregående meny.

## 6.1. Bildläge

Tryck på knappen ▼ / ▲ för att välja Bildläge och tryck sedan på **OK-knappen** för att öppna undermenyn. Du kan ändra värdet för kontrast, ljusstyrka, färg, skärpa och färgton när bilden är i Personligt läge.

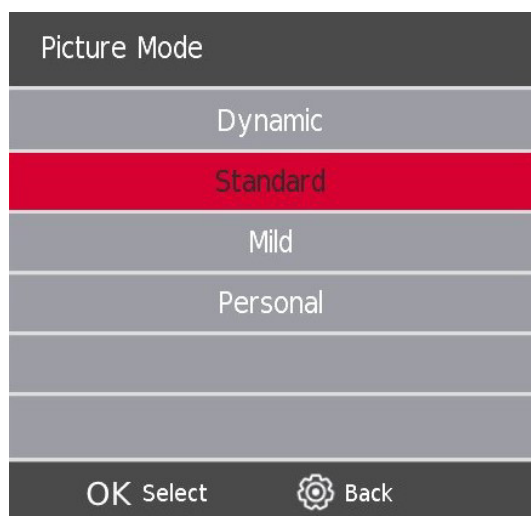

### Kontrast/ljusstyrka/färg/färgton/skärpa

Tryck på knappen ▼ / ▲ för att välja alternativ och tryck sedan på Enter-knappen för att justera.

#### Kontrast

Justera ljusintensiteten i bilden, men skuggan i bilden är oföränderlig.

#### Ljusstyrka

Justera den optiska fiberns utgång för hela bilden. Ökad ljusstyrka i en bild kommer att lysa ut alla färger så att de ursprungliga ljusa färgerna blir upp till vita. Om ljusstyrkan minskar blir alla färger mörkare, så att de ursprungliga skuggade färgerna blir svarta.

#### Färg

Justera färgmättningen utifrån dina egna preferenser.

#### Färgton

Används för att kompensera färgförändringar vid överföring i NTSC-koden.

#### Skärpa

Justera skärpan på detaljerna i bilden.

### Färgtemperatur

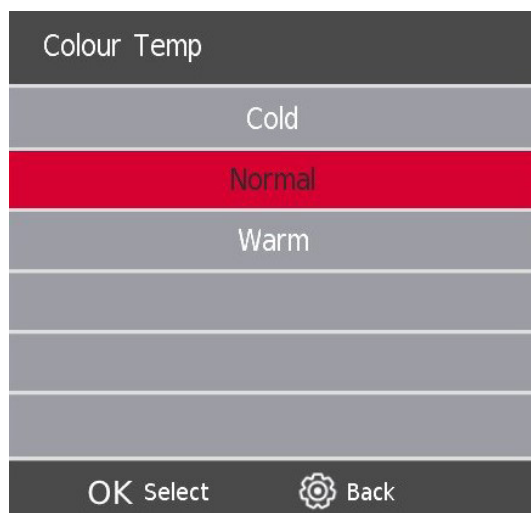

Ändra den övergripande färgen på bilden.

Tryck på ▼ / ▲ -knappen för att välja färgtemperatur och tryck sedan på **OK** -knappen för att öppna undermenyn.

Tryck på ▼ / ▲ -knappen för att välja. (Tillgängligt bildläge: Sval, Normal, Varm).

## 6.2. Brusreducering

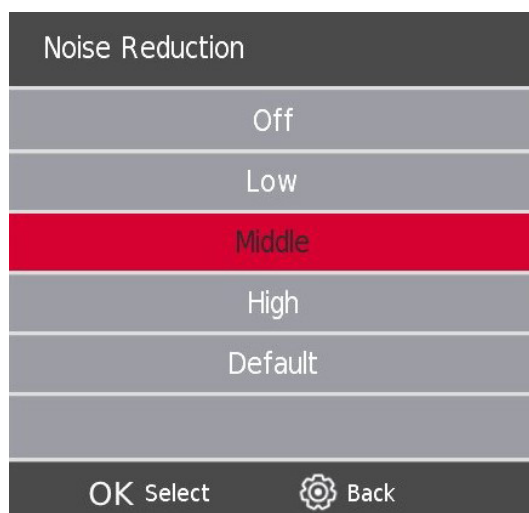

Denna inställning hjälper till att filtrera bort och minska bildbrus samt förbättra bildkvaliteten. Tryck på ▼ / ▲ -knappen för att välja Brusreducering och tryck sedan på **OK** -knappen för att öppna undermenyn.

**Av** Välj för att stänga av detektering av videoljud.

**Låg** Detektera och reducera lågt videobrus.

**Mellan** Upptäcker och reducerar måttligt videobrus.

**Hög** Detektera och reducera förstärkt videobrus.

**Standardinställning** Som standard.

## 7. Ljud Meny

Tryck på **SETTINGS/MENU-knappen** för att visa huvudmenyn.

Tryck på knappen för att välja LJUD i huvudmenyn.

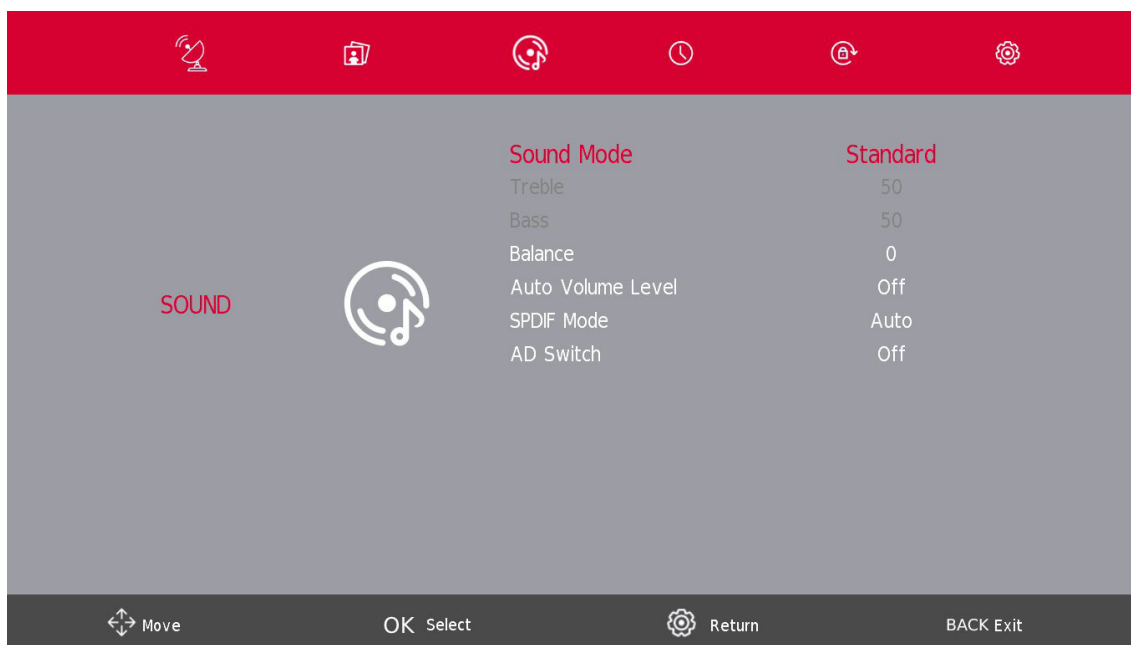

1. Tryck på knappen ▼ / ▲ för att välja det alternativ som du vill justera i **LJUD-meny**.

2. Tryck på **Enter-knappen** för att justera.

3. Efter avslutad justering, tryck på **SETTINGS/MENU-knappen** för att spara och **BACK** för att återgå till föregående meny.

## 7.1. Ljudläge

Tryck på ▼ / ▲-knappen för att välja ljudläge och tryck sedan på **Enter** -knappen för att öppna undermenyn. Tryck på ▼/▲-knappen för att välja.

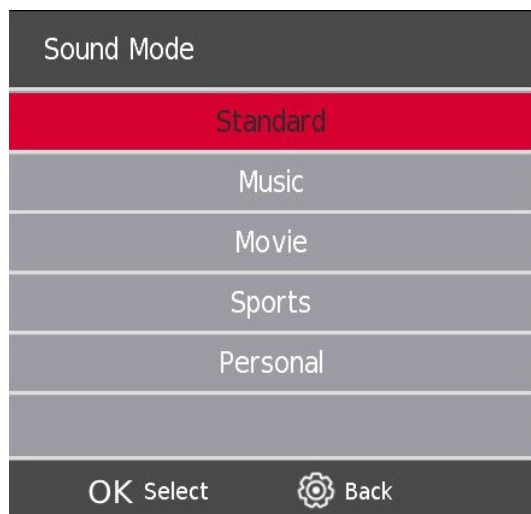

Du kan ändra värdet för diskant och bas när ljudet är i Personligt läge.

<b>Standard</b>	Ger ett balanserat ljud i alla miljöer.
<b>Musik</b>	Bevarar originalljudet. Lämplig för musikaliska program.
<b>Film</b>	Förbättrar diskant och bas för en fyllig ljudupplevelse.
<b>Sport</b>	Förbättrar rösten för sport.
<b>Personlig</b>	Välj för att anpassa bildinställningarna.

### OBSERVERA:

Diskant och bas är endast tillgängliga i personligt läge, du kan justera dem som du vill.

### Balans

Tryck på knappen ▼ / ▲ för att välja alternativ, tryck på knappen ◀ / ▶ för att justera.

### Automatisk volymnivå

Tryck på knappen ▼ / ▲ för att välja Automatisk volymnivå och tryck sedan på ◀ / ▶ för att välja På eller Av.

### SPDIF-läge

Tryck på knappen ▼ / ▲ för att välja SPDIF-läge och tryck sedan på knappen ◀ / ▶ för att välja Av/PCM/Auto.

### AD-omkopplare

Tryck på knappen ▼ / ▲ för att välja AD Switch och tryck sedan på knappen ◀ / ▶ för att välja Av eller På.

### OBSERVERA:

**Balans:** Med denna funktion kan du justera högtalarens utgång.

**Automatisk volym:** Denna funktion används för att automatiskt minska skillnaden mellan kanalens och programmets volym.

## 8. Tid Meny

Tryck på **INSTÄLLNINGAR/MENY-knappen** för att visa huvudmenyn. Tryck på knappen ◀ / ▶ för att välja **TID** i huvudmenyn.



1. Tryck på knappen ▼ / ▲ för att välja det alternativ som du vill justera i **Tidsmenyn**.
2. Tryck på **OK/Enter-knappen** för att justera.
3. När du är klar med din justering trycker du på **INSTÄLLNINGAR/MENY-knappen** för att spara och återgå till föregående meny.

### Tidszon

Tryck på knappen ▼ / ▲ för att välja Tidszon och tryck sedan på **OK/Enter-knappen** för att öppna undermenyn.

Tryck på knappen ▼ / ▲ / ◀ / ▶ för att välja tidszon.

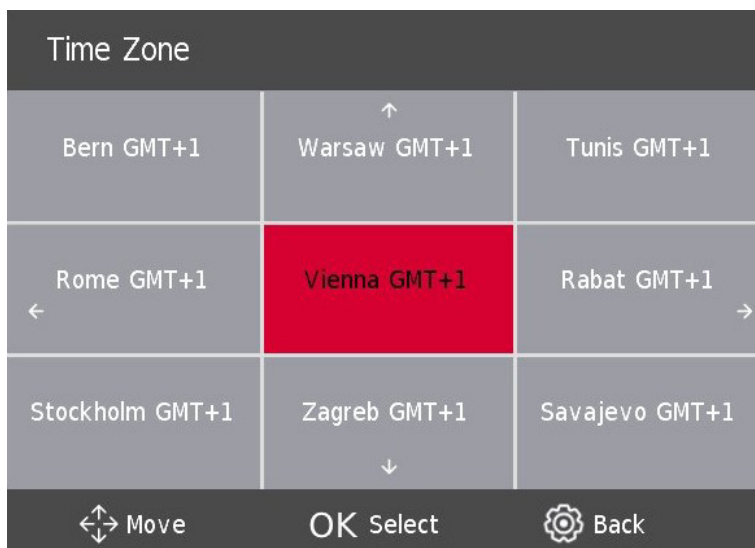

## 8.1. Timer för viloläge

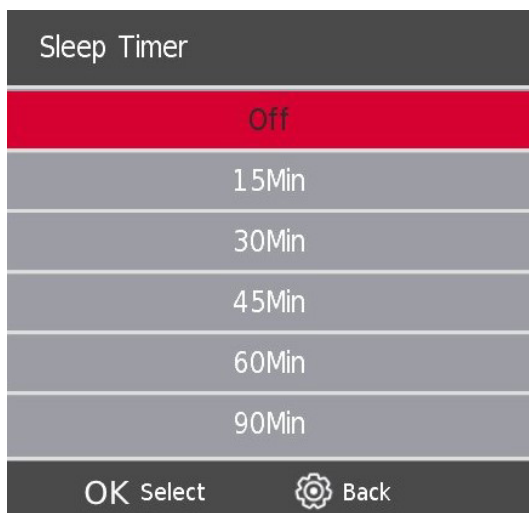

Tryck på knappen ▼ / ▲ för att välja **Timer för viloläge** och tryck sedan på **OK/Enter-knappen** för att öppna undermenyn.

Tryck på knappen ▼ / ▲ för att välja.

(Tillgängliga alternativ är: Av, 15 min, 30 min, 45 min, 60 min, 90 min, 120 min, 240 min).

## 8.2. Automatisk vänteläge

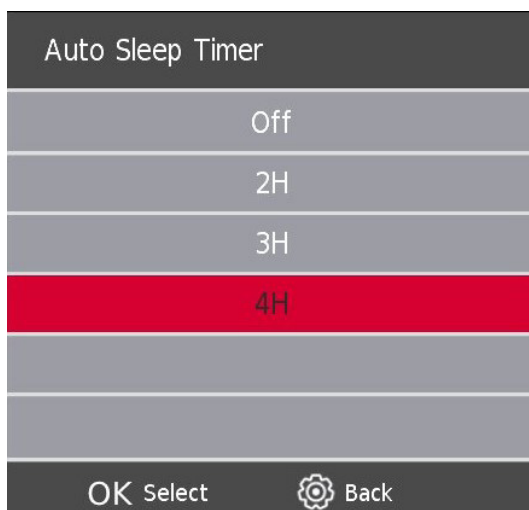

Tryck på knappen ▼ / ▲ för att välja Automatisk vänteläge och tryck sedan på **OK/Enter-knappen** för att öppna undermenyn.

Tryck på knappen ▼ / ▲ för att välja.

Tips: Om fjärrkontrollen inte används under väntetiden stängs tv:n av automatiskt. Om du försöker utföra någon åtgärd kommer tv:n att återställa tiden.



### 8.3. OSD-timer

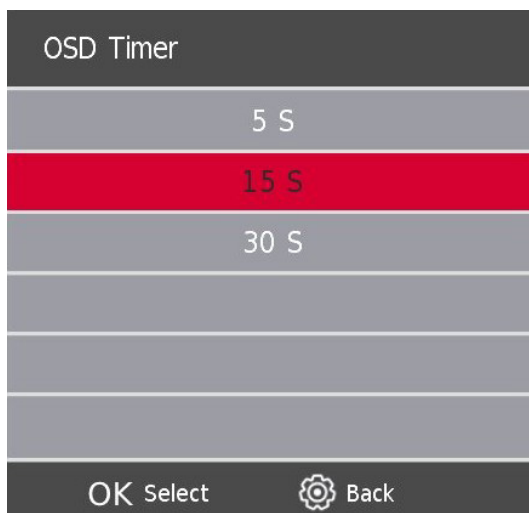

Tryck på knappen ▼ / ▲ för att välja OSD-timer och tryck sedan på **OK/Enter-knappen** för att öppna undermenyn. Tryck på knappen ▼ / ▲ för att välja.

## 9. Lås meny

### 9.1. Systemlås

Tryck på knappen **INSTÄLLNINGAR/MENU** för att visa huvudmenyn. Tryck på ◀ / ▶-knappen för att välja Lås i huvudmenyn.

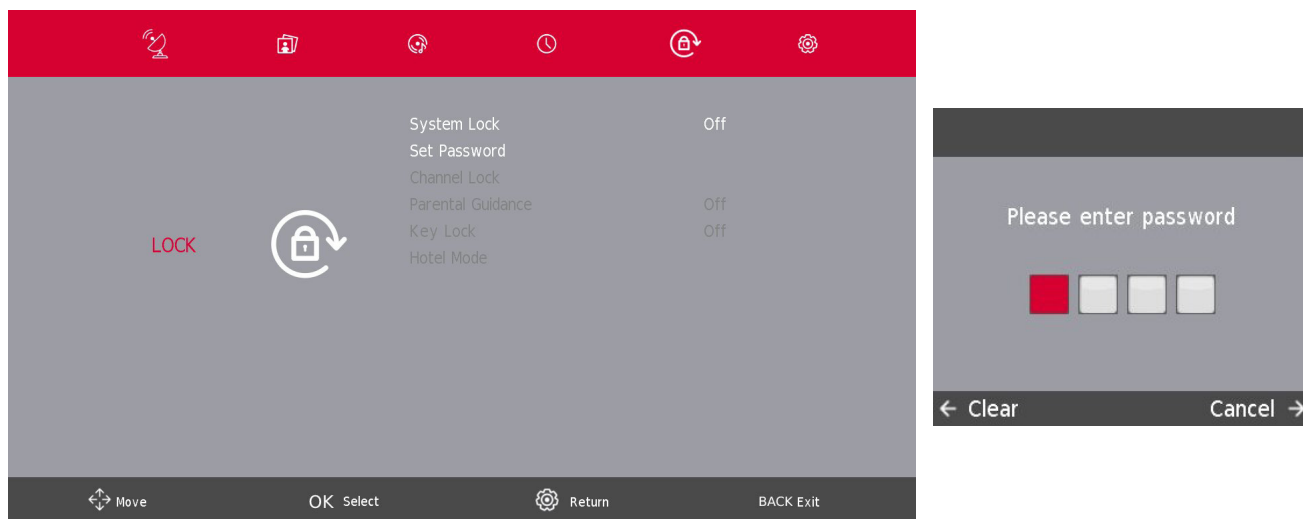

För att alternativen ska vara valbara måste systemlåset vara PÅ, för att aktivera detta anger du **TV:ns standard lösenord 1111**. Systemlåset är nu aktivt.

1. Tryck på ▼ / ▲-knappen för att välja det alternativ som du vill justera i menyn SYSTEMLÅS.
2. Tryck på Enter och ◀ / ▶ för att justera.
3. Efter avslutad justering, tryck på **SETTINGS/MENU**-knappen för att gå tillbaka till föregående meny.

## 9.2. Ange lösenord

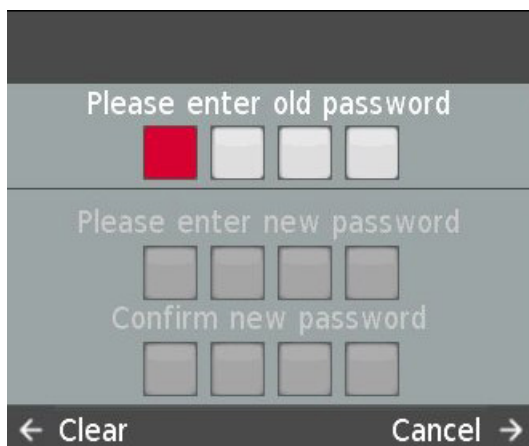

Tryck på knappen ▼ / ▲ för att välja Ställ in lösenord, tryck sedan på **Enter/OK**-knappen för att öppna undermenyn för att ställa in nytt lösenord.

För att ställa in ett nytt lösenord, ange **TV:ns standardlösenord 1111**.

Fortsätt med att ställa in ditt nya lösenord.

**Använd Master pin 9876 för att återställa TV:ns inställningar och om du har glömt ditt eget lösenord.**

## 9.3. Kanallås



Tryck på knappen ▼ / ▲ för att välja Kanallås tryck sedan på **Enter/OK**-knappen för att öppna undermenyn och välja.

Tryck på den **Gröna** knappen för att låsa eller låsa upp kanalen.

## 9.4. Vägledning för föräldrar

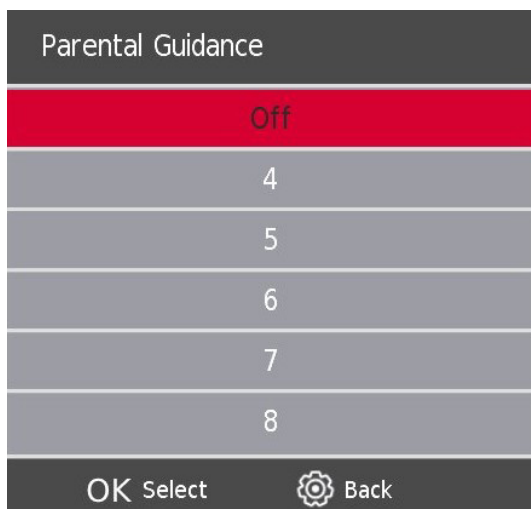

Tryck på knappen ▼ / ▲ för att välja Vägledning för föräldrar, tryck sedan på **Enter/OK-knappen** för att öppna undermenyn och välj den ålder som passar dina barn.

### Nyckellås

Tryck påknappen ▼ / ▲ för att välja Nyckellås och tryck sedan på knappen ◀ / ▶ för att välja **Av** eller **På**. När tangentlåsets statusäraktiverad kan du inte användatangentpanelensknapp.

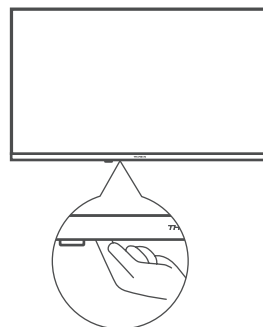
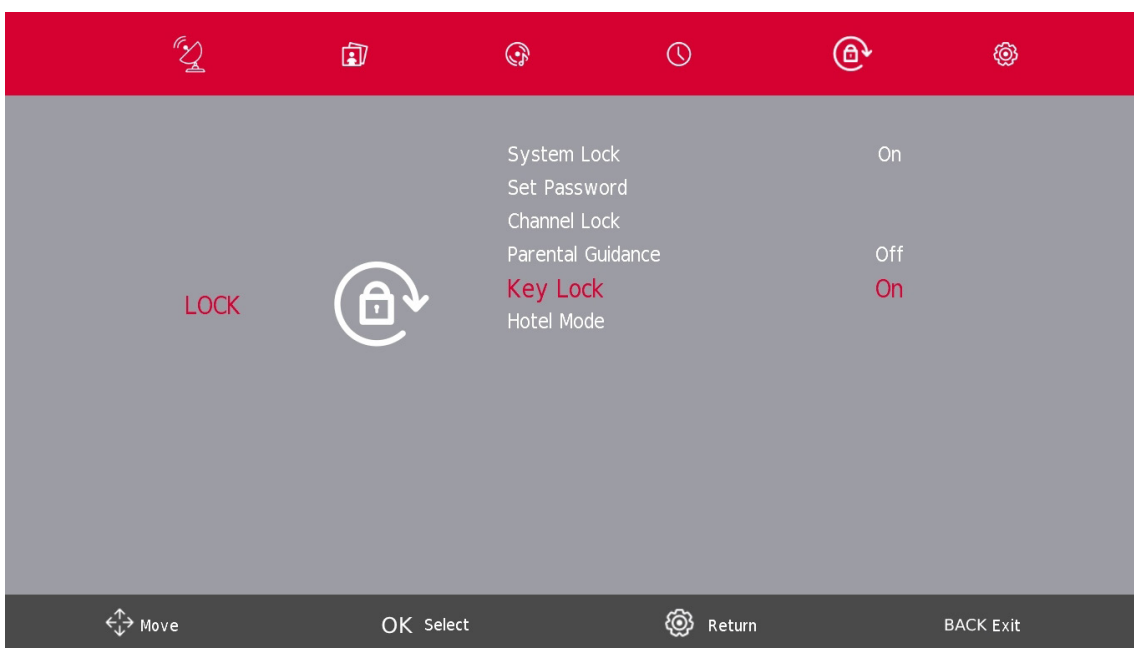

Tangentpanelknapp / På/Av-knapp

## 10. Hotell-läge



1. Tryck på knappen ▼ / ▲ på fjärrkontrollen för att välja Hotell-läge i låsменyn.
2. Tryck på **Enter/OK-knappen** på fjärrkontrollen för att öppna undermenyn.
3. När du är klar med inställningen trycker du på **SETTINGS/MENU-knappen** för att spara och gå tillbaka till föregående meny.

### Hotell-läge

Tryck på ▼ /▲-knappen för att välja Hotell-läge och tryck sedan på knappen ◀ / ▶ för att välja på eller av.

### Lås av källa

Tryck på knappen ▼ / ▲ för att välja Lås av källa och tryck sedan på **Enter/OK-knappen** för att öppna undermenyn och välja.

### Standardkälla

Tryck på knappen ▼ / ▲ för att välja Standardkälla och tryck sedan på **Enter/OK-knappen** för att öppna undermenyn och välja.

### Standardprogram

Tryck på knappen ▼ / ▲ för att välja Standardprogram och tryck sedan på knappen ◀ / ▶ för att justera. Denna funktion är tillgänglig när standardkällan är tv.

### Maxvolym

Tryck på knappen ▼ / ▲ för att välja Maxvolym och tryck sedan på knappen ◀ / ▶ för att justera.

## Rensa lås

Tryck på knappen ▼ / ▲ för att välja Rensa lås och tryck sedan på **Enter/OK-knappen** för att återställa den inställning du har gjort tidigare.

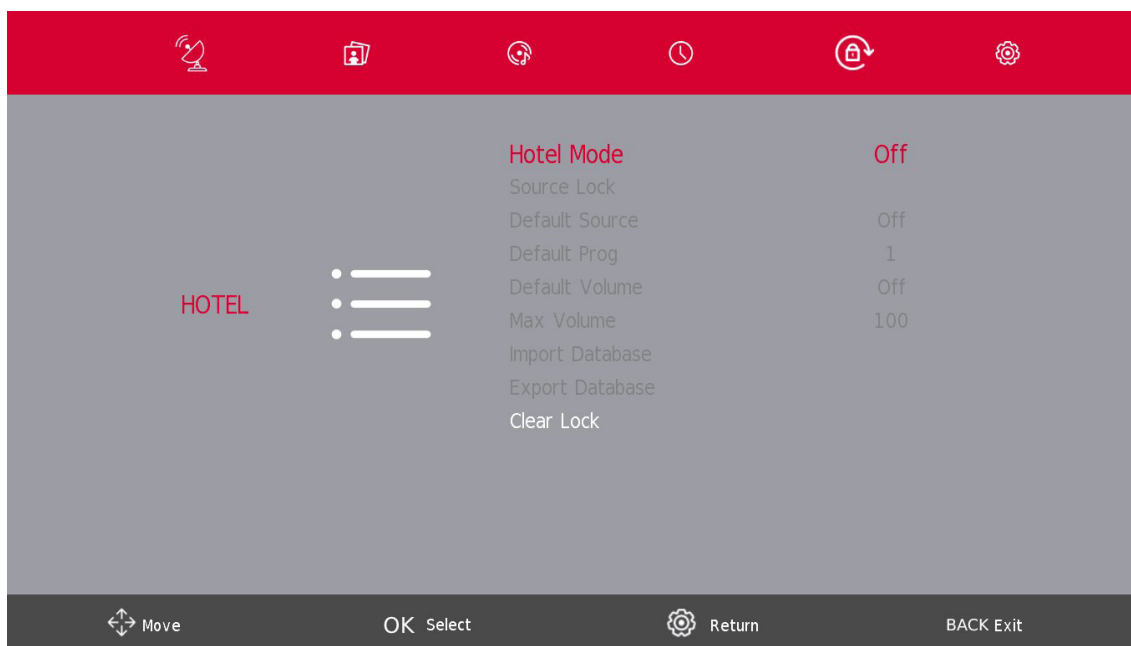

## 11. Inställning Meny

Tryck på **SETTINGS/MENU -knappen** för att visa huvudmenyn.

Tryck på knappen ◀ / ▶ för att välja **INSTÄLLNING** i huvudmenyn.

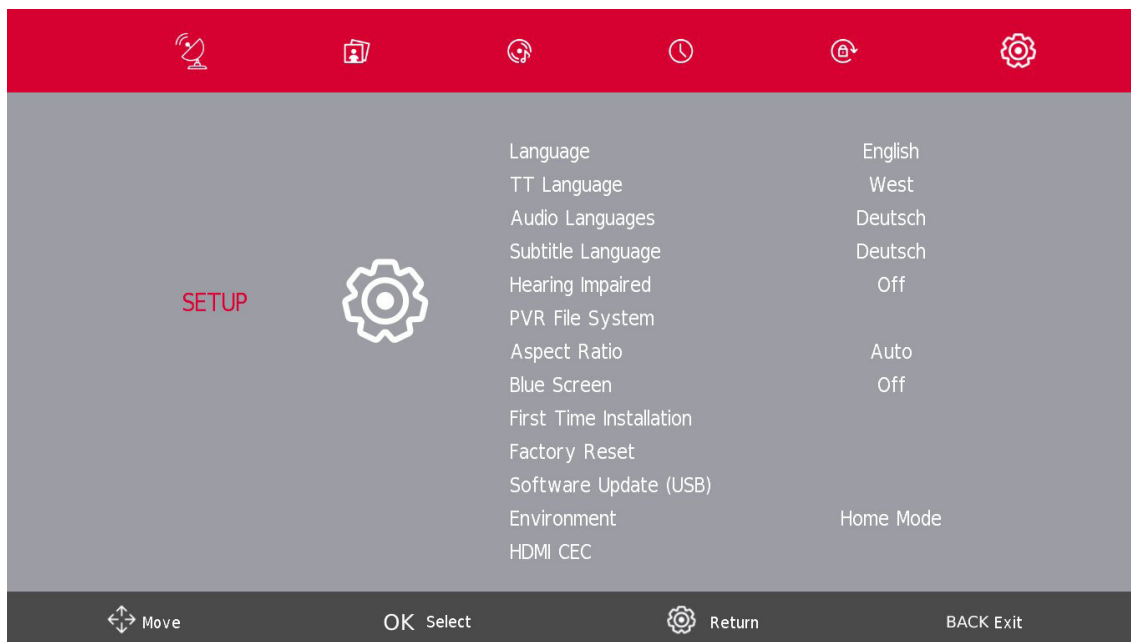

1. Tryck på knappen ▼ / ▲ för att välja det alternativ som du vill justera i **Inställningsmenyn**.
2. Tryck på **Enter/OK-knappen** för att justera.
3. När du är klar med din justering trycker du på **Enter/OK-knappen** för att spara och återgå till föregående meny.



### 11.3. Ljudspråk

Tryck på knappen ▼ / ▲ för att välja Ljudspråk och tryck sedan på **Enter/OK-knappen** för att öppna undermenyn.

Tryck på knappen ◀ / ▶ för att välja de primära ljudspråken.

Tryck på knappen ▼ / ▲ / ◀ / ▶ för att välja ljudspråk



### 11.4. Språk för undertexter

Tryck på knappen ▼ / ▲ för att välja Undertextspråk och tryck sedan på **Enter/OK-knappen** för att öppna undermenyn.

Tryck på knappen ◀ / ▶ för att välja det primära språket för undertexter.

Tryck på knappen ▼ / ▲ / ◀ / ▶ för att välja språket för undertexter.

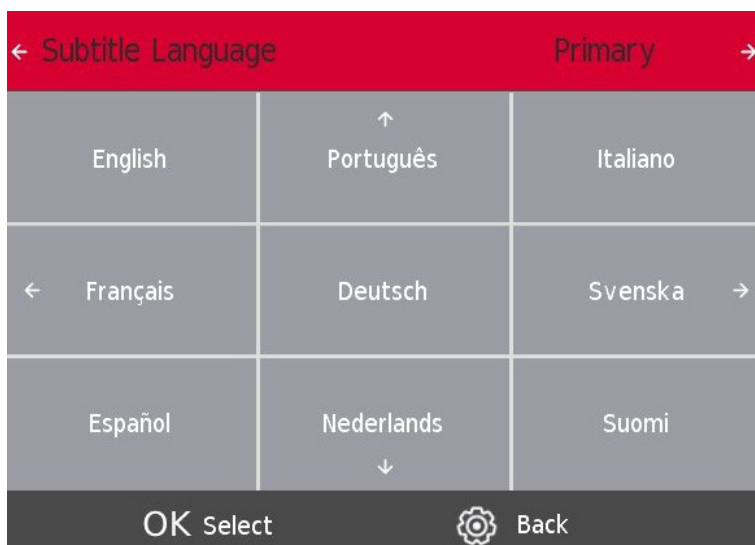

## 11.5. Hörselskadade

Tryck på ▼ / ▲-knappen för att välja Hörselskadade och tryck sedan på **Enter/OK-knappen** för att välja **På** eller **Av**.

## 11.6. PVR inspelningsfunktion

Som standard är Thomson TV:s SW utan PVR-funktion (inspelning). Du kan ladda ner och installera den PVR funktion som du väljer på följande länk <https://tv.mythomson.com/en/Products/Accessories-Downloads/>. Ytterligare avgifter kan tillkomma.

### Inspelning direkt

Vill du spela in det innehåll du tittar på just nu? Klicka bara på **REC**-knappen på din fjärrkontroll så startar inspelningen omedelbart. Obs: Inspelningen stoppas endast om du stoppar den manuellt eller stänger av TV:n. För att stoppa inspelningen manuellt klickar du igen på **REC**-knappen och klickar på Stopp.

### Inspelning med timer

Du har två alternativ för att schemalägga en inspelning i förväg. Du kan antingen ställa in start- och sluttid manuellt eller välja en specifik film eller ett program som du vill spela in.

#### Ställ in start- och sluttid:

När du har installerat inspelningsprogrammet finns funktionen "Schemalista" tillgänglig i menyn meny Kanal.



Genom att klicka på Schemalista kan du manuellt välja kanal, start- och sluttid för din inspelning. Dessutom kan du välja hur ofta inspelningen ska ske (en gång, dagligen eller varje vecka).



## Välja en specifik film/program

1. Klicka på **GUIDE**-knappen på din fjärrkontroll. Detta öppnar den elektroniska programguiden, en omfattande lista över tillgängliga kanaler och filmer.
2. Välj den film eller det program som du vill spela in. Klicka på den röda knappen på din fjärrkontroll för att schemalägga en inspelning. Klicka på den gröna knappen på din fjärrkontroll för att få en påminnelse.
3. Genom att klicka upprepade gånger på den röda knappen kan du välja inspelningsläge.

7 Day TV GUIDE			
14:40 - 15:03	02 Jun 2023	Age 06	
Een vrouw uit de toekomst beweert Piper te zijn die haar jongere zelf komt beschermen tegen een robot. Ray is erg sceptisch totdat de robot verschijnt.			
02 Jun 2023 14:49:56		02 Jun 2023	
12 Nickelodeon	R 14:40-15:03	Henry Danger	Now
26 ESPN3	15:03-15:16	De Casagrandes	Next
27 FOX	15:16-15:40	Huize Herrie	
28 RTL Z	15:40-16:06	Huize Herrie	
29 ID	16:06-16:32	Huize Herrie	
30 CNN	16:32-16:59	Pokémon Ultieme Reizen	
31 Knetnet	16:59-17:15	The Patrick Star Show	
	17:15-17:40	SpongeBob	

Record   Remind   Prev Day   Next Day  
Move View   INFO Details   BACK Exit

- R = spela in en gång
- D = spela in dagligen
- W = inspelning varje vecka
- A = spela in automatiskt

## 11.7. Bildförhållande

Tryck på knappen ▼ / ▲ för att välja Bildförhållande och tryck sedan på **Enter/OK-knappen** för att öppna undermenyn.

Tryck på knappen ▼ / ▲ för att välja bildförhållande. (Tillgängliga alternativ är: Auto, 4:3, 16:9, Zoom1, Zoom2).

Aspect Ratio
Auto
4:3
16:9
Zoom1
Zoom2

OK Select   Back

## 11.8. Blå skärm

Tryck på knappen ▼ / ▲ för att välja Blå skärm och tryck sedan på **Enter/OK-knappen** för att välja **På** eller **Av**.

## 11.9. Förstagångsinstallation

Tryck på knappen ▼ / ▲ för att välja Förstagångsinstallation och tryck sedan på **Enter/OK-knappen** för att fortsätta.

## 11.10. Fabriksåterställning

Tryck på knappen ▼ / ▲ för att välja Återställ och tryck sedan på **Enter/OK-knappen** för att öppna undermenyn.

### 11.11. Programuppdatering (USB)

Tryck på knappen ▼ / ▲ för att välja Programuppdatering (USB), anslut din USB-enhet i USB-facket och tryck sedan på **Enter-knappen** för att uppdatera rätt programvara.

### 11.12. Miljö - hemmaläge/butiksläge

Tryck på knappen ▼ / ▲ för att välja önskad miljö, t.ex. hemmaläge eller butiksläge.

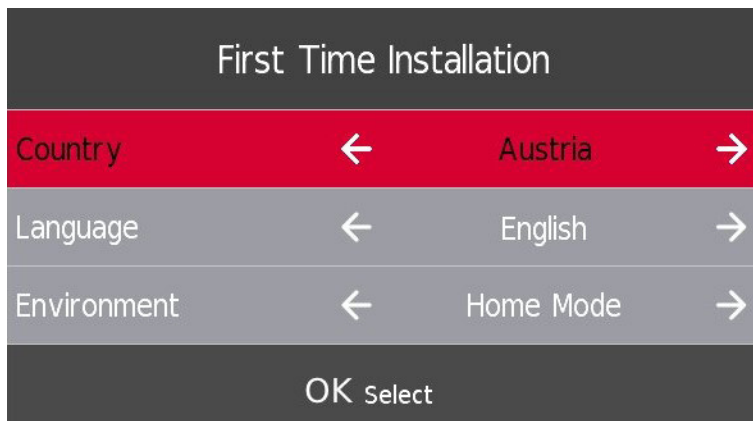

### 11.13. HDMI CEC (Behöver stödja HDMI CEC/ARC-funktionen)

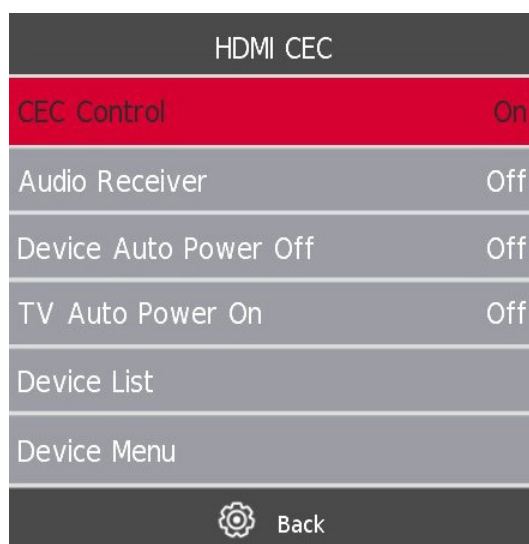

Tryck på ▼ / ▲-knappen för att välja HDMI CEC och tryck sedan på **Enter/OK**-knappen för att öppna undermenyn.

#### **HDMI CEC**

Tryck på ◀ / ▶-knappen för att slå på eller av HDMI CEC.

#### **HDMI ARC**

Tryck på ◀ / ▶-knappen för att slå på eller av HDMI ARC.

#### **Auto Standby**

Tryck på ◀ / ▶-knappen för att slå på eller stänga av Auto Standby.

#### **Enhetslista**

Tryck på Enter-knappen för att öppna enhetens huvudmeny.

## 12. Medieanvändning

Observera: Innan du använder **Media-menyn** ska du ansluta USB-enheten och sedan trycka på **Källknappen** för att ställa in ingångskällan på **Media**.

Tryck på knappen **▼ / ▲** för att välja **Media** i Källmenyn och tryck sedan på **Enter/OK-knappen** för att fortsätta.

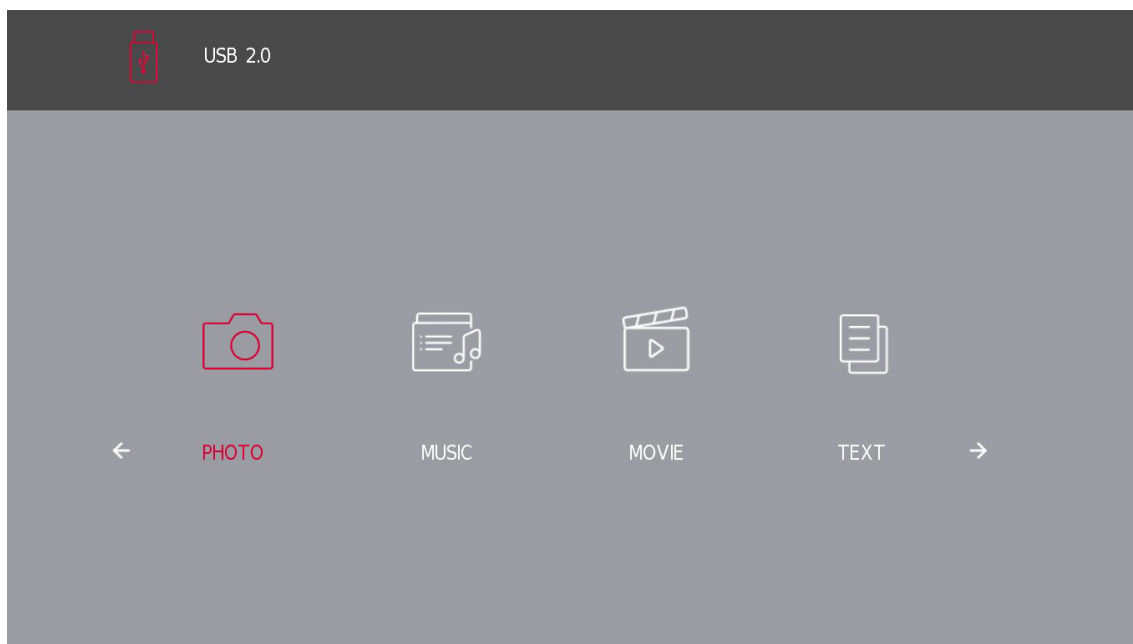

Tryck på knappen **◀ / ▶** för att välja det alternativ du vill justera i **huvudmenyn Media** och tryck sedan på **Enter/OK-knappen** för att välja.

### 12.1. Fotomeny

Tryck på knappen **◀ / ▶** för att välja **FOTO** i huvudmenyn och tryck sedan på **Enter/OK-knappen** för att fortsätta.

Tryck på **BACK-knappen** för att återgå till föregående meny och för att avsluta.

Tryck på knappen **◀ / ▶** för att välja den fil du vill titta på i filvalsmenyn och tryck sedan på **Enter/OK-knappen** för att visa bilden.

När du markerar det alternativ du väljer visas filinformationen till höger och bilden förhandsvisas i mitten.

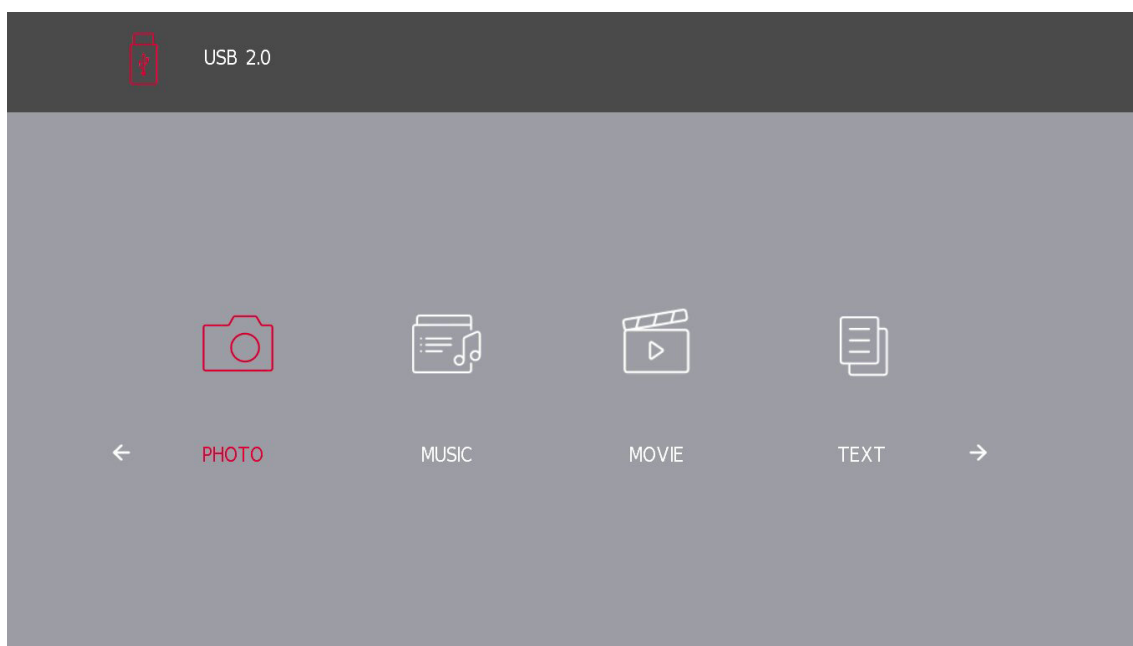



## 12.2. Musik Meny

Tryck på knappen ◀/▶ för att välja **MUSIK** i huvudmenyn och tryck sedan på **Enter/OK-knappen** för att fortsätta. Tryck på **BACK-knappen** för att återgå till föregående meny och för att avsluta.

Tryck på knappen ◀/▶ för att välja den hårddisk du vill titta på och tryck sedan på **Enter/OK-knappen** för att fortsätta.

Tryck på knappen ◀/▶ för att välja alternativet för återgång till föregående meny.

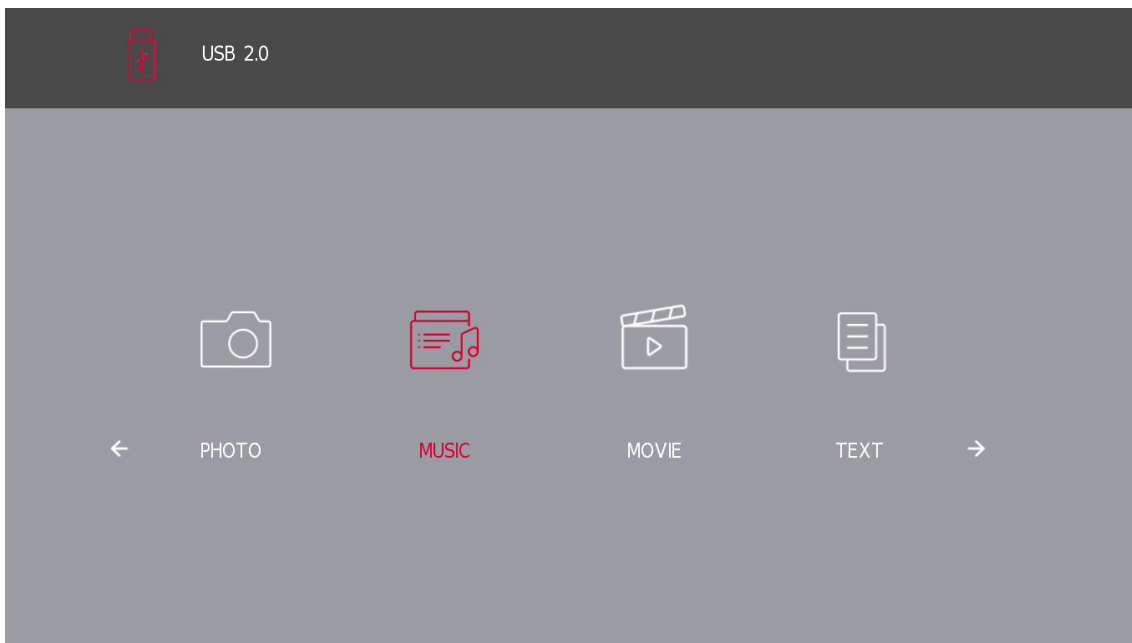

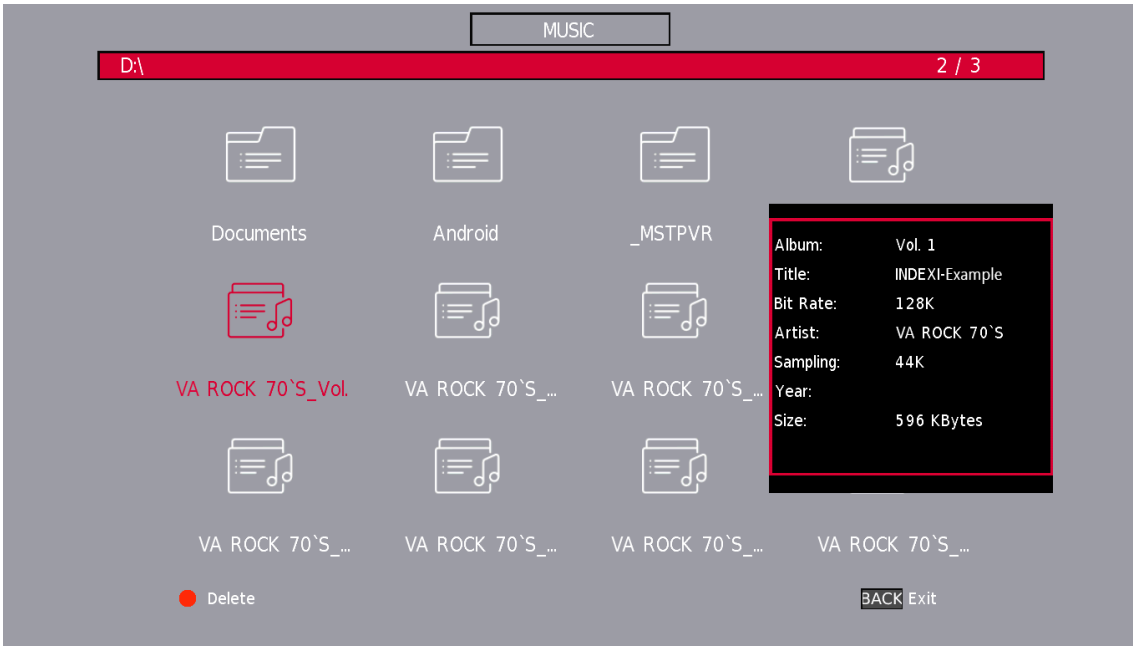

### 12.3. Film Meny

Tryck på knappen ◀/▶ för att välja **FILM** i huvudmenyn och tryck sedan på **Enter/OK-knappen** för att fortsätta. Tryck på **BACK-knappen** för att återgå till föregående meny och för att avsluta.

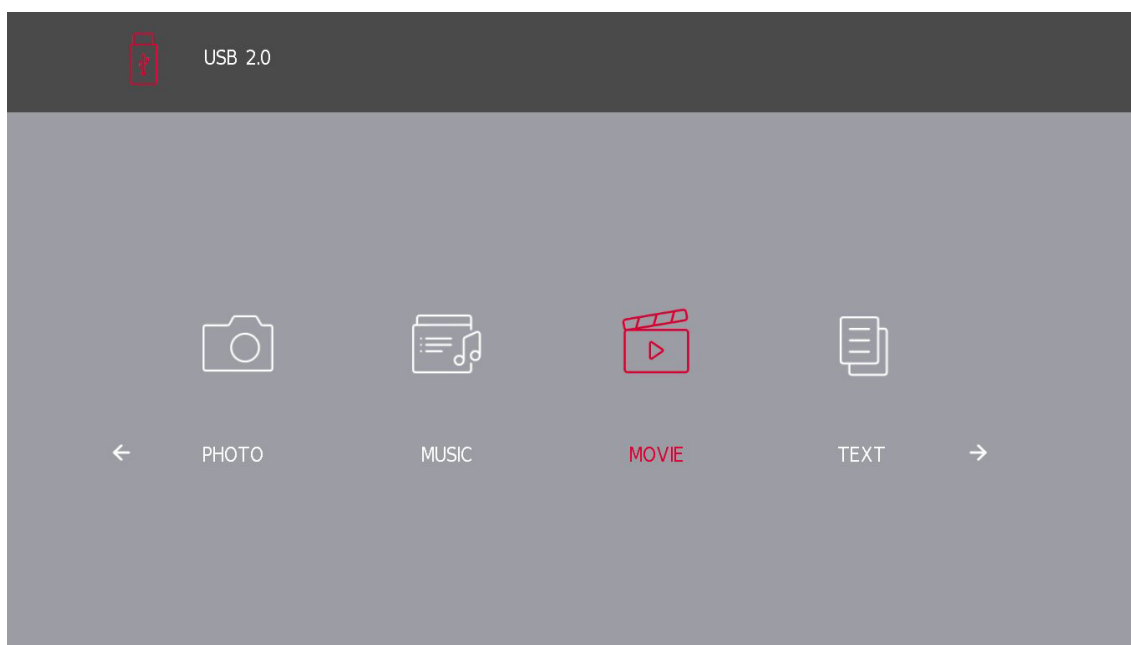

Tryck på ◀/▶-knappen för att välja den hårddisk du vill titta på och tryck sedan på **Enter/OK-knappen** för att fortsätta.

Tryck på **Enter/OK-knappen** för att spela upp den valda filmen.

Tryck på **Enter/OK-knappen** för att välja videofil och tryck sedan på **Enter/OK-knappen** för att köra.

Tryck på **BACK-knappen** för att gå tillbaka till föregående meny och **Enter/OK-knappen** för att avsluta hela menyn.

### 12.4. Textmeny

Tryck på knappen ◀/▶ för att välja **TEXT** i huvudmenyn och tryck sedan på **Enter/OK-knappen** för att öppna.

Tryck på **BACK-knappen** för att återgå till föregående meny och tryck på den igen för att avsluta.

Tryck på knappen ◀/▶ för att välja den hårddisk du vill titta på och tryck sedan på **Enter/OK-knappen** för att komma in.

Tryck på knappen ◀/▶ för att välja returalternativet för att gå tillbaka till föregående meny.

\*Stödda textformat: .txt-filer.

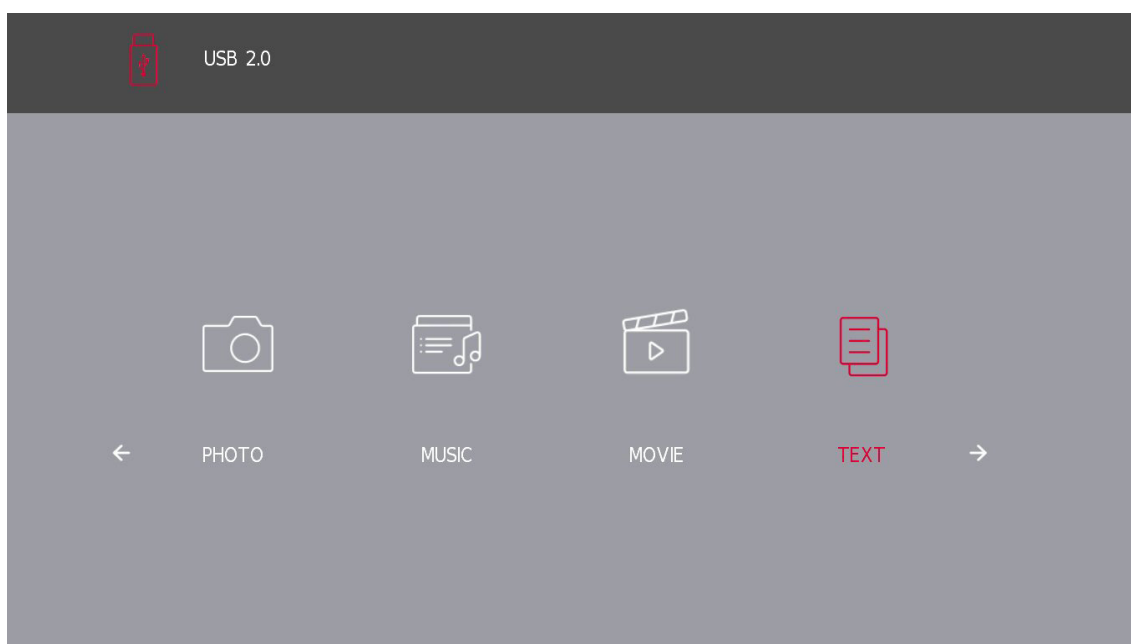

## 13. Felsökning

Ingen ström	<ul style="list-style-type: none"> <li>Kontrollera om tv:ns nätkabel är inkopplad eller inte. Om det fortfarande inte finns någon ström, dra ut kontakten och återanslut den till uttaget efter 60 sekunder. Slå på strömmen igen.</li> </ul>
Signalen mottas inte korrekt	<ul style="list-style-type: none"> <li>Dubbel- eller fantombilder kan visas på din tv om det finns höga byggnader eller berg nära där du är. Du kan justera bilden genom manuell drift: se instruktion för vernierreglering eller justera riktningen för den externa antennen.</li> <li>Om du använder en inomhusantenn kan signalmottagning vara svårare under vissa omständigheter. Justera antennens riktning för optimal mottagning. Om detta förbättrar inte mottagningen, kan du behöva byta till en extern antenn.</li> </ul>
Ingen bild	<ul style="list-style-type: none"> <li>Kontrollera om antennen på baksidan är korrekt ansluten.</li> <li>Visa andra kanaler för att se om problemet fortfarande uppstår.</li> </ul>
Videon visas utan ljud	<ul style="list-style-type: none"> <li>Försök att öka volymen.</li> <li>Kontrollera om tv:ns ljud är på tyst läge eller inte.</li> </ul>
Ljudet är närvarande, men videon visas inte eller är missfärgad	<ul style="list-style-type: none"> <li>Försök justera kontrasten och ljusstyrkan.</li> </ul>
Statiskt brus påverkar video- och ljudkvaliteten	<ul style="list-style-type: none"> <li>Kontrollera om antennen på baksidan är korrekt ansluten.</li> </ul>
Trasiga linjer på skärmen	<ul style="list-style-type: none"> <li>Elektriska apparater som hårtorkar eller dammsugare osv., kan störa din tv-apparat. Stäng av dessa apparater.</li> </ul>
Fjärrkontrollen fungerar inte	<ul style="list-style-type: none"> <li>Se till att plastpåsen som medföljde fjärrkontrollen är borttagen. Försök använda fjärrkontrollen på ett kortare avstånd från tv:n. Kontrollera om batteriernas placering är korrekt, eller försök använda nya batterier med fjärrkontrollen.</li> <li>Tv:n går i vänteläge om den inte får något svar på några minuter.</li> </ul>
Ingen video (PC-läge)	<ul style="list-style-type: none"> <li>Kontrollera om kabeln är korrekt ansluten till VGA-porten, eller om kabeln är böjd på något ställe.</li> </ul>
Vertikal linje blinkar (PC-läge)	<ul style="list-style-type: none"> <li>Öppna huvudmenyn och justera den vertikala placeringen för att eliminera den vertikala linjen.</li> </ul>
Horisontell slitage (PC-läge)	<ul style="list-style-type: none"> <li>Justera den horisontella placeringen av skärmen för att rensa bort eventuella horisontella linjer.</li> </ul>
Skärmen är för ljus eller mörk (PC-läge)	<ul style="list-style-type: none"> <li>Justera ljusstyrka eller kontrast i huvudmenyn.</li> </ul>
Inget svar från PC	<ul style="list-style-type: none"> <li>Kontrollera om datorns skärmupplösning är inställd på en kompatibel upplösning för tv:n.</li> </ul>
Linjer uppstår när en enhet är ansluten till RCA-porten	<ul style="list-style-type: none"> <li>Se till att du använder en kabel i god kvalitet.</li> </ul>
Problemen är olösta	<ul style="list-style-type: none"> <li>Dra ut nätkabeln och vänta i 30 sekunder, anslut sedan till eluttaget igen. I Om problemen kvarstår, försök inte att reparera tv:n på egen hand. Vänligen kontakta servicecentret.</li> </ul>

Låt inte tv:n visa en statisk bild, oavsett om det är från en pausad video, menyskärm osv. under en längre tid, eftersom detta skadar skärmen och kan leda till att bilden bränns in.

## 14. Tekniska specifikationer

	24HD2S13	32HD2S13 32HD2S13W	40FD2S13 40FD2S13W	43FD2S13
Driftspänning	100–240 V, 50–60 Hz	100–240 V, 50–60 Hz	100–240 V, 50–60 Hz	100–240 V, 50–60 Hz
Ljud (DTS HD)	nr.	nr.	nr.	nr.
Ljudutgångseffekt	2 x 3	2 x 8	2 x 8	2 x 8
Effektförbrukning (W)	36 W	56 W	90 W	90 W
Nätverksansluten strömförbrukning i vänteläge (W)	< 0,5	< 0,5	< 0,5	< 0,5
Vikt (kg)	2,25	3,35	5,35	6
Tv-mått D x L x H (med ben) (mm)	535 x 151 x 353	719 x 151 x 456	892 x 172 x 559	955 x 172 x 590
Tv-mått D x L x H (utan ben) (mm)	535 x 75 x 318	719 x 82 x 423	892 x 84 x 509	955 x 85 x 555
Skärm	24 tum/60 cm	32 tum/80 cm	40 tum/101 cm	43 tum/109 cm

## 15. Landsbegränsningar

Avsedd för inomhusbruk endast i EU:s medlemsstater och EFTA-stater.



## 16. Licenser

Med förbehåll för ändringar. Till följd av kontinuerlig forskning och utveckling av tekniska specifikationer, design och utseende på produkter kan förändras.

Termerna HDMI och HDMI High-Definition Multimedia Interface och HDMI-logotypen är varumärken eller registrerade märken som tillhör HDMI Licensing Administrator, Inc. i USA och andra länder.

Tillverkad under licens från Dolby Laboratories. Dolby, Dolby Audio och symbolen med det dubbla D:et är varumärken som tillhör Dolby Laboratories Licensing Corporation. Alla rättigheter förbehållna. Alla produktnamn är varumärken eller registrerade varumärken som tillhör respektive ägare. © 2023

Alla andra produkter, tjänster, företag, varumärken, handels- eller produktnamn och logotyper som det hänvisas till i detta dokument tillhör respektive ägare.

Denna produkt har tillverkats och sålts under ansvar av StreamView GmbH. © THOMSON, och THOMSON-logotypen är varumärken som används under licens av StreamView GmbH, Franz-Josefs- Kai 1, 1010 Wien, Österrike – ytterligare information finns på [www.thomson-brand.com](http://www.thomson-brand.com).