

***THOMSON***

androidtv



## DŮLEŽITÉ UPOZORNĚNÍ

Tuto příručku si přečtěte ještě před tím, než začnete televizor instalovat a používat. Tuto příručku mějte po ruce pro budoucí použití.

## Obsah

<b>1.</b>	<b>Bezpečnostní pokyny</b>	<b>3</b>
1.1.	Označení na výrobku	3
1.2.	Varování	4
1.3.	Upozornění pro montáž na stěnu	4
1.4.	Zjednodušené EU prohlášení o shodě	5
1.5.	Aplikace a výkon	5
1.6.	Ochrana osobních údajů	5
<b>2.</b>	<b>Úvod a instalace podstavce</b>	<b>5</b>
2.1.	Vybalení a instalace	5
<b>3.</b>	<b>Tlačítka a připojení televizoru</b>	<b>8</b>
3.1.	Tlačítka televizoru	8
3.2.	Připojení	9
<b>4.</b>	<b>Dálkový ovladač</b>	<b>10</b>
<b>5.</b>	<b>Instalace televizoru</b>	<b>11</b>
<b>6.</b>	<b>Základní nastavení</b>	<b>12</b>
6.1.	Výběr jazyka	12
6.2.	Rychlé nastavení televizoru pomocí telefonu s Android TV	12
6.3.	Přihlášení k účtu Google	13
6.4.	Smluvní podmínky	15
6.5.	Služby Google	16
6.6.	Instalace Play Auto	17
6.7.	Párování dálkového ovladače přes Bluetooth	19
6.8.	Vybrat oblast/zemi	20
6.9.	Vybrat TV režim (Home/Retail)	22
6.10.	Chromecast built-in	22
6.11.	Nastavení TV kanálu	23
<b>7.</b>	<b>Home</b>	<b>26</b>
<b>8.</b>	<b>Nastavení</b>	<b>27</b>
<b>9.</b>	<b>Nastavení TV zdroje</b>	<b>29</b>
<b>10.</b>	<b>Správa kanálů</b>	<b>30</b>
<b>11.</b>	<b>Google Play</b>	<b>31</b>
<b>12.</b>	<b>Řešení problémů</b>	<b>32</b>
<b>13.</b>	<b>Technické specifikace</b>	<b>33</b>
13.1.	Omezení pro jednotlivé země	34
13.2.	Licence	34



mythomson.com



<https://tv.mythomson.com/en/Support/FAQs/>



<https://tv.mythomson.com/Support/Product-Registration/>

# 1. Bezpečnostní pokyny



Při extrémních povětrnostních podmínkách (bouřky, blesky) a dlouhé nečinnosti (odjezd na dovolenou) odpojte televizor od elektrické sítě.

Síťová zásuvka slouží k odpojení televizoru od elektrické sítě, a proto musí zůstat snadno přístupná. Pokud televizor není odpojen od elektrické sítě, bude zařízení přesto odebírat elektrickou energii, i když je televizor v pohotovostním režimu nebo vypnutý.

**Poznámka:** Při ovládání příslušných funkcí postupujte podle pokynů na obrazovce.

**Důležité upozornění:** Než začnete televizor instalovat a používat přečtěte si všechny následující pokyny.

## VAROVÁNÍ

**Toto zařízení je určeno k používání osobami (včetně dětí), které jsou toho schopny / mají zkušenosti s obsluhou takového zařízení bez dozoru, pokud jim osoba odpovědná za jejich bezpečnost neposkytlá dohled nebo pokyny týkající se používání zařízení.**

- Tento televizor používejte v nadmořské výšce nižší než 2000 metrů nad mořem, na suchých místech a v oblastech s mírným nebo tropickým podnebím.
- Tento televizor je určený pro domácnost a podobné všeobecné použití, ale lze jej používat i na veřejných místech.
- Z důvodu větrání ponechte kolem televizoru alespoň 10 cm volného prostoru.
- Větrání by nemělo být znemožněno zakrytím nebo zablokováním větracích otvorů předměty, jako jsou noviny, ubrusy, záclony apod.
- Zástrčka napájecího kabelu by měla být snadno přístupná. Nepokládejte televizor, nábytek apod. na napájecí kabel. Poškozený napájecí kabel / zástrčka může způsobit požár nebo úraz elektrickým proudem. S napájecím kabelem manipulujte za zástrčku, neodpojujte televizor tahem za napájecí kabel. Nikdy se nedotýkejte napájecího kabelu / zástrčky mokřkýma rukama, protože by mohlo dojít ke zkratu nebo úrazu elektrickým proudem. Napájecí kabel nikdy nezaplétajte do uzlů ani jej nesvazujte s jinými kabely. Při poškození musí být kabel vyměněn, což by měl provádět pouze kvalifikovaný personál.
- Nevystavujte televizor kapajícím nebo stříkajícím tekutinám a nepokládejte na televizor nebo nad něj předměty naplněné tekutinami, jako jsou vázy, šálky apod. (např. na police nad přístrojem).
- Nevystavujte televizor přímému slunečnímu záření a neumistujte na horní část televizoru nebo do jeho blízkosti otevřený oheň, například zapálené svíčky.
- Do blízkosti televizoru neumistujte žádné zdroje tepla, jako jsou elektrické ohříváče, radiátory apod.
- Nepokládejte televizor na podlahu a šikmé plochy.
- Abyste zabránili nebezpečí udušení, uchovávejte plastové sáčky mimo dosah kojenců, dětí a domácích zvířat.
- Opatrně připevněte podstavec/stojan k televizoru. Pokud jsou na stojanu šrouby, pevně je utáhněte, aby se televizor nenakláněl. Šrouby neutahujte nadměrně.
- Nevyhazujte baterie do ohně nebo mezi nebezpečné či hořlavé materiály.

## Varování

- Baterie nevystavujte nadměrnému teplu, například slunečnímu záření, ohni nebo podobně.
- Nadměrný akustický tlak ze sluchátek může způsobit ztrátu sluchu.



**PŘEDEVŠÍM - NIKDY nedovolte nikomu, zejména dětem, tlačit nebo narážet do obrazovky, strkat cokoli do otvorů, štěrbin nebo jiných otvorů v přístroji.**

## 1.1. Označení na výrobku

Následující symboly jsou na výrobku použity jako označení pro omezení a bezpečnostní opatření a bezpečnostní pokyny. Jednotlivá vysvětlení berte v úvahu pouze v případě, že výrobek má odpovídající označení. Tyto informace si z bezpečnostních důvodů poznamenejte.



Zařízení třídy II: Tento spotřebič má takovou konstrukci, že není nutné bezpečnostní připojení do uzemněné elektrické zásuvky.



Toto označení znamená, že tento výrobek se v rámci EU nesmí likvidovat společně s dalším odpadem z domácnosti. Šetrně zrecyklujte. Podpořte tak udržitelné opětovné využívání materiálů. Chcete-li použité zařízení vrátit, využijte místa pro vrácení a sběr nebo se obraťte na prodejce, u kterého jste výrobek zakoupili.

## 1.2. Varování

Baterii nesmí nikdo požířit; Nebezpečí popálení chemikáliemi; Tento výrobek nebo příslušenství dodávané s výrobkem může obsahovat baterii ve tvaru mince nebo knoflíku. Pokud dojde ke spolknutí baterie ve tvaru mince nebo knoflíku, může během pouhých 2 hodin způsobit vážné vnitřní popáleniny a vést až k úmrtí.

Nové a použité baterie uchovávejte mimo dosah dětí. Pokud se přihrádka na baterie nedá bezpečně zavřít, přestaňte výrobek používat a chraňte jej před dětmi.

Pokud se domníváte, že někdo baterie spolkl nebo umístil do některé části těla, okamžitě vyhledejte lékařskou pomoc.

Televizor může spadnout a někoho poranit nebo usmrtit. Mnoha úrazům, zejména u dětí, lze předejít jednoduchými opatřeními, jako jsou:

- VŽDY používejte pouze podstavce nebo stojany a způsoby montáže, které doporučil výrobce televizoru.
- VŽDY používejte nábytek, který televizor bezpečně unese.
- VŽDY se ujistěte, že televizor nepřesahuje přes okraj nábytku, na kterém je umístěn.
- VŽDY dětem vysvětlete, že je nebezpečné lézt na nábytek, aby dosáhly na televizor nebo jeho ovládací prvky.
- VŽDY ved'te kabely a šňůry připojené k televizoru tak, aby o ně nikdo nemohl zakopnout, zatáhnout za ně nebo je chytit.
- NIKDY nestavte televizor na nestabilní místo.
- NIKDY nestavte televizor na vysoký nábytek (například skříň nebo knihovny), aniž byste nábytek i televizor ukotvili k vhodné podpěře.
- Pokud televizor postavíte na nábytek, NIKDY mezi něj a nábytek nekladějte žádnou látku nebo jiné podobné věci.
- NIKDY neumíst'ujte na horní část televizoru nebo nábytku, na kterém je televizor umístěn, předměty, které by mohly děti svádět k lezení, jako jsou hračky a dálkové ovladače.
- Zařízení je vhodné pouze pro montáž ve výšce  $\leq 2$  m.

Pokud chcete stávající televizor přemístit, je nutné postupovat stejně jako v předchozím případě.

Zařízení, která jsou SÍŤOVOU ZÁSUVKOU nebo prostřednictvím jiného přístroje s uzemněním připojené k ochrannému zemnicímu vedení budovy a která jsou koaxiálním kabelem připojená k televiznímu distribučnímu systému, mohou za některých okolností způsobit riziko požáru. Zapojení do televizního distribučního systému musí být proto provedeno prostřednictvím zařízení, které poskytuje elektrickou izolaci pod určitým frekvenčním pásmem (galvanický izolátor).

## 1.3. Upozornění pro montáž na stěnu

- Před tím, než televizor připevníte na stěnu, si přečtete následující pokyny.
- Sada pro montáž na stěnu je volitelná. Pokud ji nedostanete spolu s televizorem, můžete ji získat u místního prodejce.
- Televizor neinstalujte na strop nebo na šikmou stěnu.
- K montáži na stěnu použijte předepsané šrouby a další příslušenství.

Šrouby na stěnu pevně utáhněte, aby televizor nespádl. Šrouby neutahujte nadměrně.

Obrázky a ilustrace v této uživatelské příručce jsou pouze orientační a mohou se lišit od skutečného vzhledu výrobku. Design a specifikace výrobku mohou být změněny bez předchozího upozornění.

	S (mm)	V (mm)	H (mm)	D (mm)
24"	100	100	4 (M4)	6
32"	100	100	6 (M6)	8
40"	200	200	6 (M6)	8
43"	200	200	6 (M6)	8
50"	200	200	6 (M6)	8
55"	200	200	6 (M6)	10
65"	200	200	6 (M6)	10
75"	400	200	8 (M8)	12
85"	500	400	8 (M8)	12

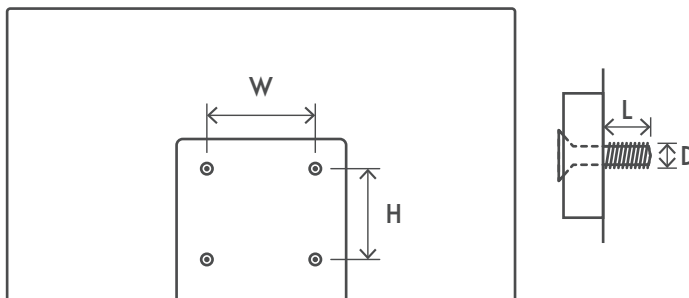

## 1.4. Zjednodušené EU prohlášení o shodě

Společnost StreamView tímto prohlašuje, že zařízení typu rádiového zařízení Smart TV je v souladu se směrnicí 2014/53/EU.

## 1.5. Aplikace a výkon

Rychlost stahování závisí na vašem internetovém připojení. Některé aplikace nemusí být ve vaší zemi nebo regionu dostupné. Služba Netflix je dostupná ve vybraných zemích. Ke streamování je vyžadováno členství. Další informace naleznete na [www.netflix.com](http://www.netflix.com). Dostupnost jazyků Asistentů Google závisí na podpoře hlasového vyhledávání Google.

Ve výchozím nastavení je SW televizorů Thomson bez funkce PVR (nahrávání). Na následujícím odkazu si můžete stáhnout a nainstalovat vybranou funkci PVR. Mohou být účtovány další poplatky.

## 1.6. Ochrana osobních údajů

Poskytovatelé aplikací a poskytovatelé služeb mohou shromažďovat a používat technické údaje a související informace, včetně mimo jiné technických údajů tohoto zařízení, systému, aplikačního softwaru a periferních zařízení. Tyto údaje mohou používat ke zlepšování výrobků nebo k poskytování služeb či technologií, které vás osobně neidentifikují. K některým službám třetích stran, které jsou již v zařízení poskytovány nebo které jste instalovali po zakoupení výrobku, může být navíc požadována registrace pomocí osobních údajů. Některé služby mohou osobní údaje shromažďovat bez uvedení dalších varování. Společnost StreamView nemůže nést odpovědnost za případné porušení ochrany osobních údajů službami třetích stran.

# 2. Úvod a instalace podstavce

Děkujeme, že jste si vybrali náš výrobek. Brzy se budete těšit ze svého nového televizoru. Pečlivě si přečtěte tyto pokyny. Obsahují důležité informace, které vám pomohou získat z televizoru to nejlepší a zajistí bezpečnou a správnou instalaci a používání.

## 2.1. Vybalení a instalace

Vyjměte podstavec a televizor z obalu a položte je na stůl nebo jiný rovný povrch.

- Použijte rovný a pevný stůl nebo podobný rovný povrch, který unese váhu televizoru.
- Nedržte přístroj za panel obrazovky.
- Dbejte na to, abyste televizor nepoškrábali ani nerozbili.
- Nožičky podstavce jsou označené jako levá a pravá.

24" - 55"

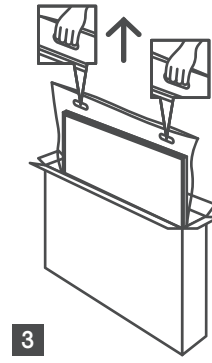
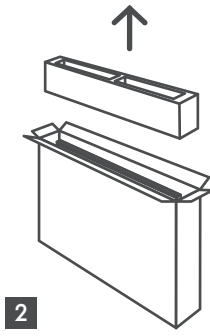
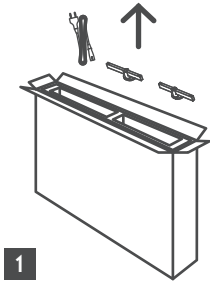

65" - 85" 

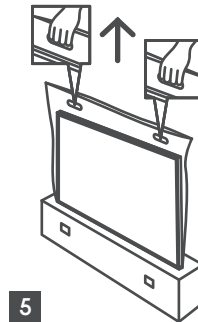
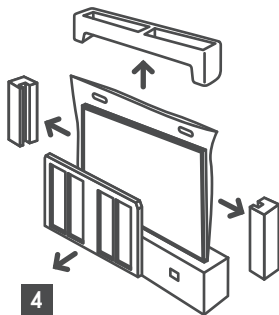
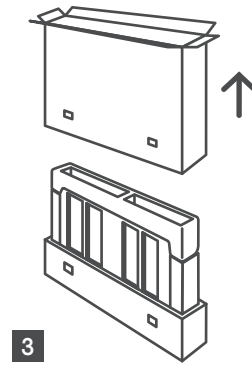
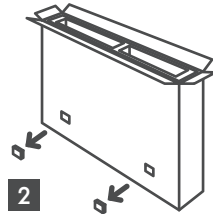
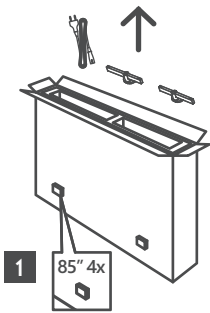

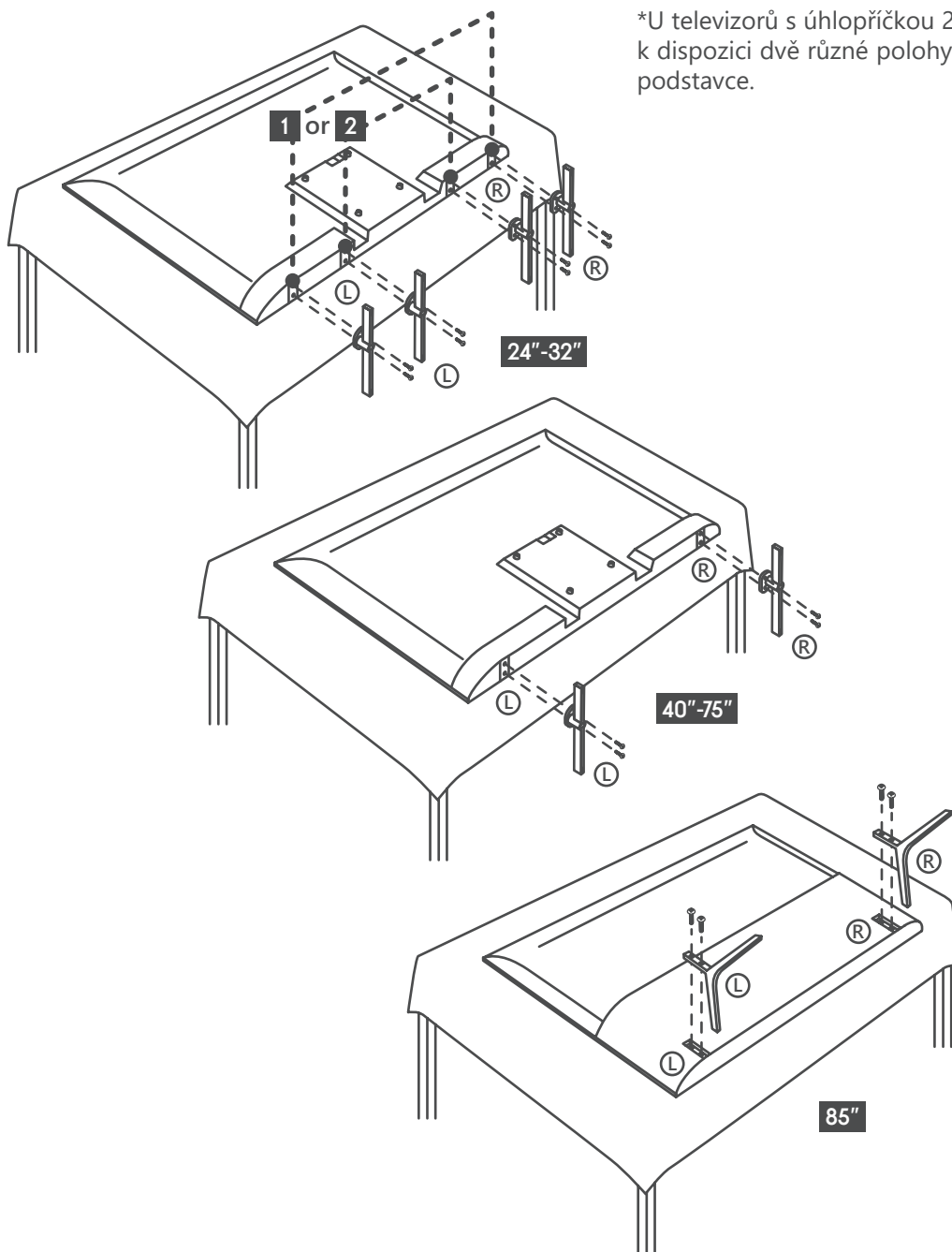

\*U televizorů s úhlopříčkou 24" a 32" jsou k dispozici dvě různé polohy pro instalaci podstavce.

Televizor je také připraven pro nástěnný držák kompatibilní se standardem VESA. Pokud jej nedostanete spolu s televizorem, obraťte se na místního prodejce, u kterého si ho můžete zakoupit.

Otvory a rozměry pro instalaci nástěnného držáku:

	S (mm)	V (mm)	H (mm)	D (mm)
24"	100	100	4 (M4)	6
32"	100	100	6 (M6)	8
40"	200	200	6 (M6)	8
43"	200	200	6 (M6)	8
50"	200	200	6 (M6)	8
55"	200	200	6 (M6)	10
65"	200	200	6 (M6)	10
75"	400	200	8 (M8)	12
85"	500	400	8 (M8)	12

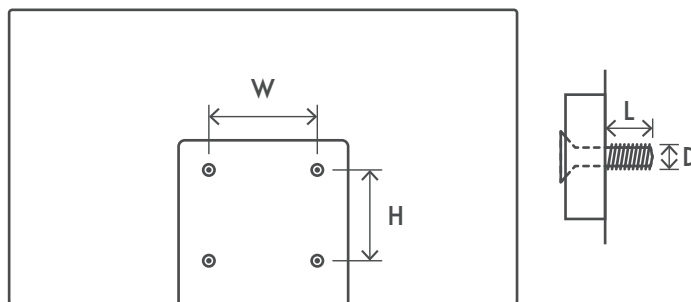

## 3. Tlačítka a připojení televizoru

### Upozornění:



Pokud chcete k televizoru připojit nějaké zařízení, ujistěte se, že jsou televizor i zařízení vypnuté, a teprve poté zařízení připojte. Jakmile dokončíte připojení, můžete zařízení i televizor zapnout a používat je.



Nedotýkejte se portů HDMI a USB ani se k nim nepřibližujte, aby nedošlo k narušení těchto portů elektrostatickým výbojem při jejich používání. Může to způsobit, že televizor přestane fungovat nebo se dostane do nestandardního stavu.

### Poznámka:

Skutečná poloha a uspořádání portů se může model od modelu lišit.

### 3.1. Tlačítko televizoru

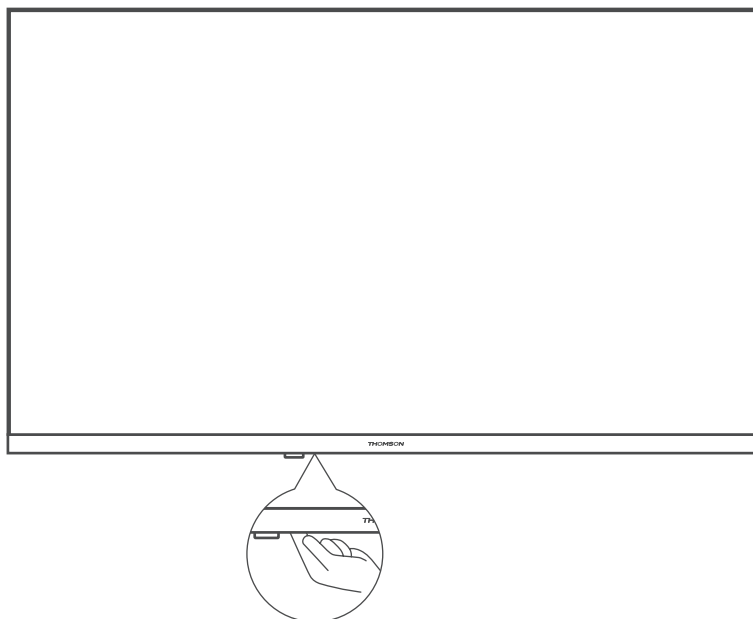

Stiskněte toto tlačítko v pohotovostním režimu, pokud chcete televizor zapnout/vypnout



### 3.2. Připojení



LAN



HDMI

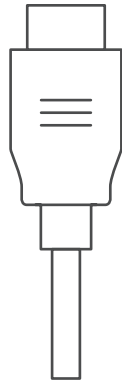

HDMI (ARC)



AUDIO OUT  
Digital optical



USB  
5 V= max. 500 mA



SATELLITE  
13/18 V= 400 mA max



ANTENNA

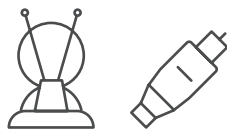

AV IN

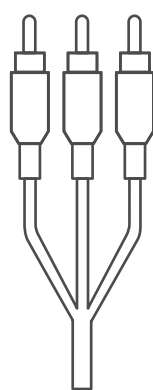

COMMON INTERFACE

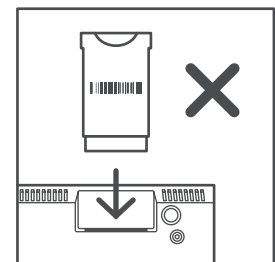
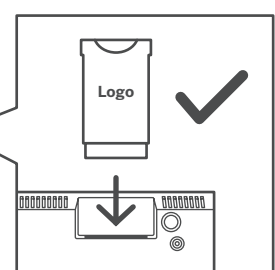
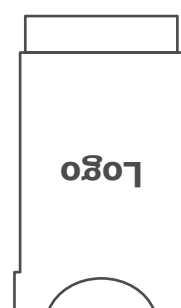

CI+ Modul

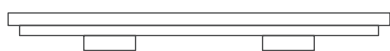

\*silikonová zátka

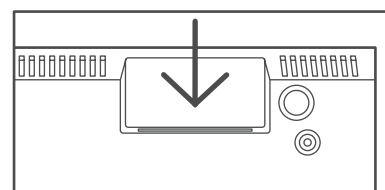

Poznámka Pokud má model na horní straně slot pro kartu CI, najdete na něj v sáčku s příslušenstvím silikonovou zátku (u modelů bez slotu pro kartu CI taková silikonová zátka není). Pokud kartu do slotu CI nepoužíváte, nasadte na něj silikonovou zátku.

## 4. Dálkovýovladač

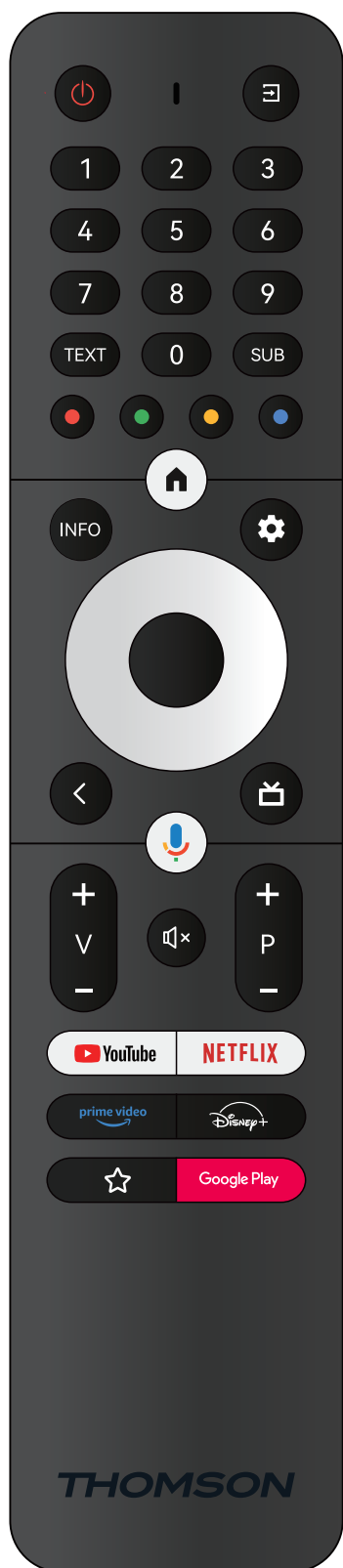

	Pohotovostní režim: Rychlý pohotovostní režim / pohotovostní režim / zapnuto
	Zdroj/vstup: Zavře a ukončí nabídky Nastavení Live TV, ukončí jakoukoli spuštěnou aplikaci nebo nabídku nebo OSD banner, přepne na poslední nastavený zdroj; Výběr vstupů televizoru.
0-9	Numerická tlačítka: Přepínání kanálů v režimu Live TV, zadání čísla nebo písmene do textového pole na obrazovce
TEXT	Text: Otevře a zavře teletext (pokud je k dispozici v režimu Live TV)
SUB	Titulky: Zapnutí a vypnutí titulků (pokud jsou k dispozici)
	Barevná tlačítka: Pro funkce barevných tlačítek postupujte podle pokynů na obrazovce
	Home: Otevře domovskou obrazovku
INFO	Info: Zobrazí informace o obsahu na obrazovce
	Nastavení: Zobrazí nabídku nastavení Live TV (v režimu Live TV), zobrazí dostupné možnosti nastavení, jako je zvuk a obraz; V případě, že jste zakoupili SW s funkcí PVR (nahrávání): po stisknutí a podržení tlačítka nastavení po dobu 5 sekund se v aplikaci TV Live otevře další klávesnice s dalšími funkcemi.
	Směrová tlačítka: Umožňují procházet nabídkami, nastavovat možnosti, přesouvat zaostření nebo kurzor atd., nastavovat čas nahrávání a zobrazovat podstránky v režimu Live TV-Teletext po stisknutí tlačítka doprava nebo doleva. Postupujte podle pokynů na obrazovce
	OK: Potvrzuje výběr, vstup do dílčích nabídek, zobrazuje seznam kanálů (v režimu Live TV). Stisknutím tlačítka po dobu 5 sekund zapnete/vypnete podsvícení dálkového ovladače
	Zpět/Návrat: Vrátí se na předchozí obrazovku nabídky, vrátí se o krok zpět, zavře otevřená okna, zavře teletext (v režimu Live TV-Teletext). Ukončí přehrávání multimediálních souborů a vrátí se do přehledové nabídky MMP (Multi Medi Player) / Dálkové párování
	Elektronický programový průvodce
	Mikrofon: Aktivuje Google Asistenta
	Hlasitost +/-: Ovládá hlasitosti zvuku televizoru.
	Ztlumit: Úplně vypnutí hlasitosti televizoru
	Program +/-: Zapíná jednotlivé televizní/rádiové kanály. Při zobrazení seznamu kanálů na televizní obrazovce můžete listovat stránkou po stránce.
	YouTube: Spustí aplikaci YouTube
	Netflix: Spustí aplikaci Netflix
	Prime Video: Spustí aplikaci Prime Video
	Disney+: Spustí aplikaci Disney+
	Oblíbená aplikace: Stanoví oblíbenou aplikaci. Vybere oblíbenou aplikaci.
Google Play	Google Play: Spustí aplikaci Google Play
	Párování dálkového ovladače: Současným stisknutím tlačítka Zpět a tlačítka V-aktivujete režim párování dálkového ovladače.

## 5. Instalace televizoru

### Umístění televizoru

Televizor umístěte na pevné místo, které unese jeho hmotnost. Chcete-li se vyvarovat nebezpečných situací, neumísťujte televizor do blízkosti vody nebo topení (např. světlo, svíčka, vytápěcí zařízení), neblokujte ventilaci na zadní straně televizoru.

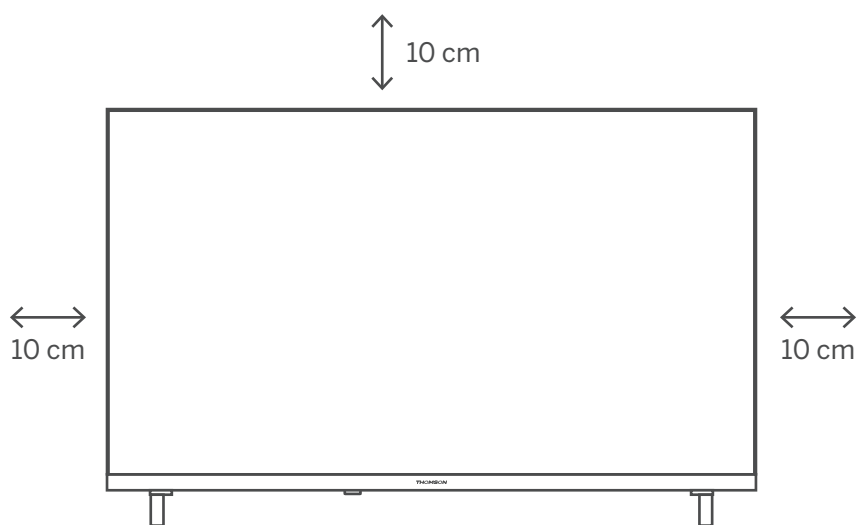

### Připojení antény a napájení

1. Kabel antény připojte do anténní zástrčky na zadní straně televizoru.
2. Zapojte napájecí kabel televizoru (AC 100-240 V~ 50/60 Hz). Televizor přejde do pohotovostního režimu (svítí červeně).
3. Zapněte televizor stisknutím tlačítka napájení na televizoru nebo tlačítka napájení na dálkovém ovladači.
4. Pokud jste si zakoupili model televizoru s 12 V adaptérem v balení - pro připojení adaptéru k televizoru použijte správný port

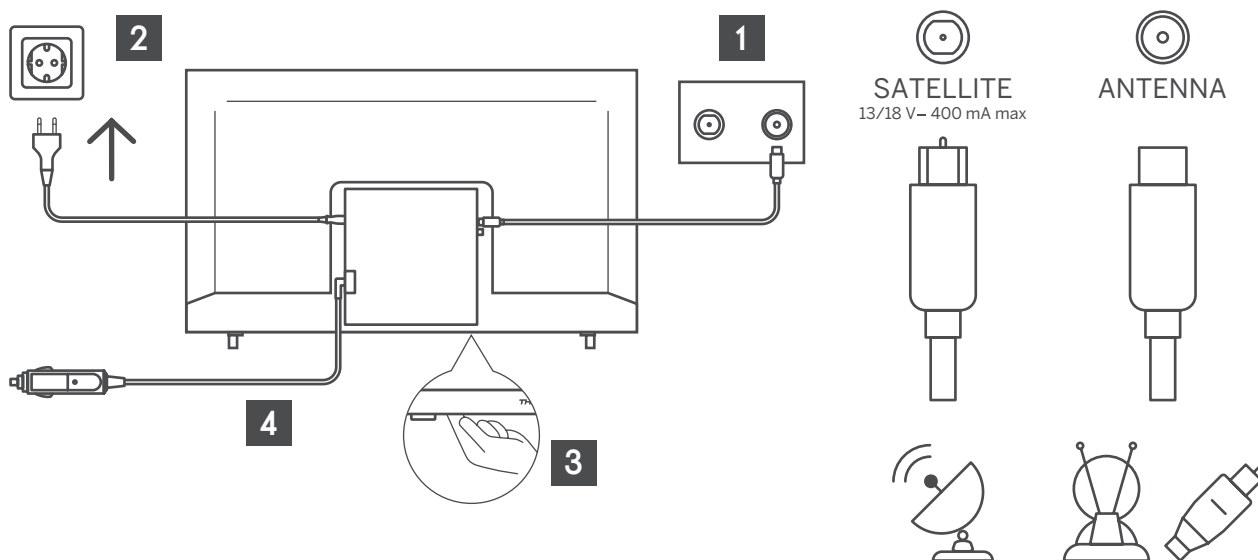

## 6. Základní nastavení

Během prvního základního nastavení vás nastavením televizoru provede průvodce nastavením na obrazovce. Dodržujte pokyny pro správné nastavení televizoru.

### 6.1. Výběr jazyka

Pomocí tlačítek nahoru/dolů vyberte jazyk systému a potvrďte stisknutím tlačítka OK.

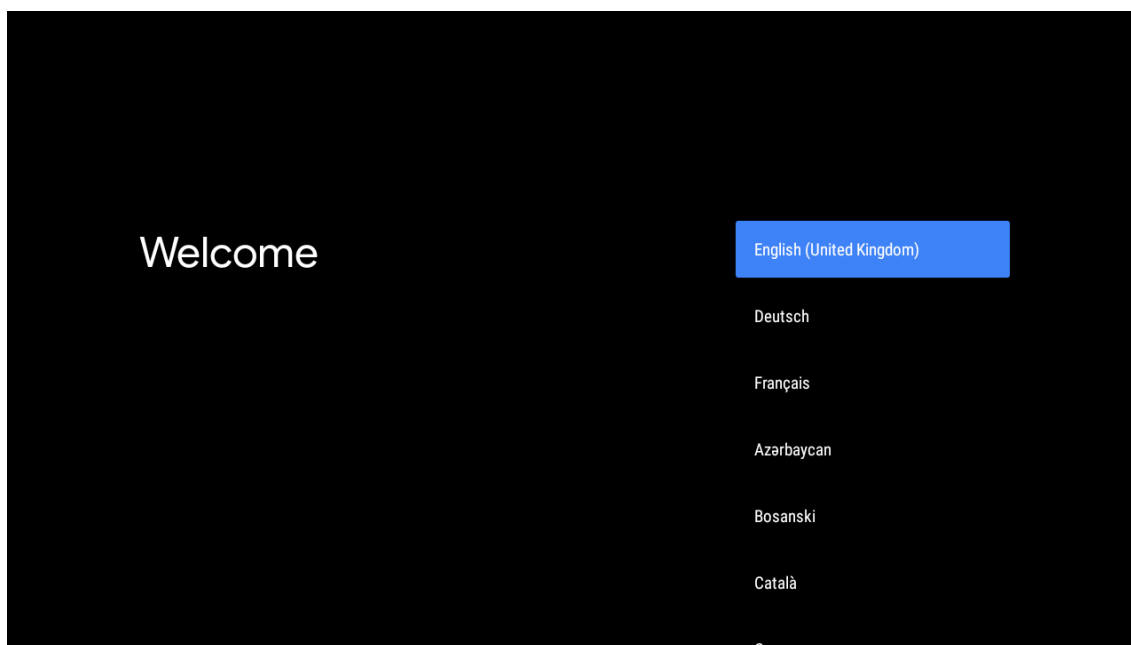

### 6.2. Rychlé nastavení televizoru pomocí telefonu s Android TV

Připojení smartphone Android k televizoru. Vyberte „Continue“ (Pokračovat).

- Ve svém telefonu s operačním systémem Android otevřete předinstalovanou aplikaci Google
- Zadejte nebo řekněte „Ok Google, nastav moje zařízení“
- Klepněte na název modelu v seznamu
- Poznámka: Pro zrušení stiskněte tlačítko „BACK“ (ZPĚT). Pokud chcete televizor používat běžným způsobem, vyberte možnost „Skip“ (Přeskočit).

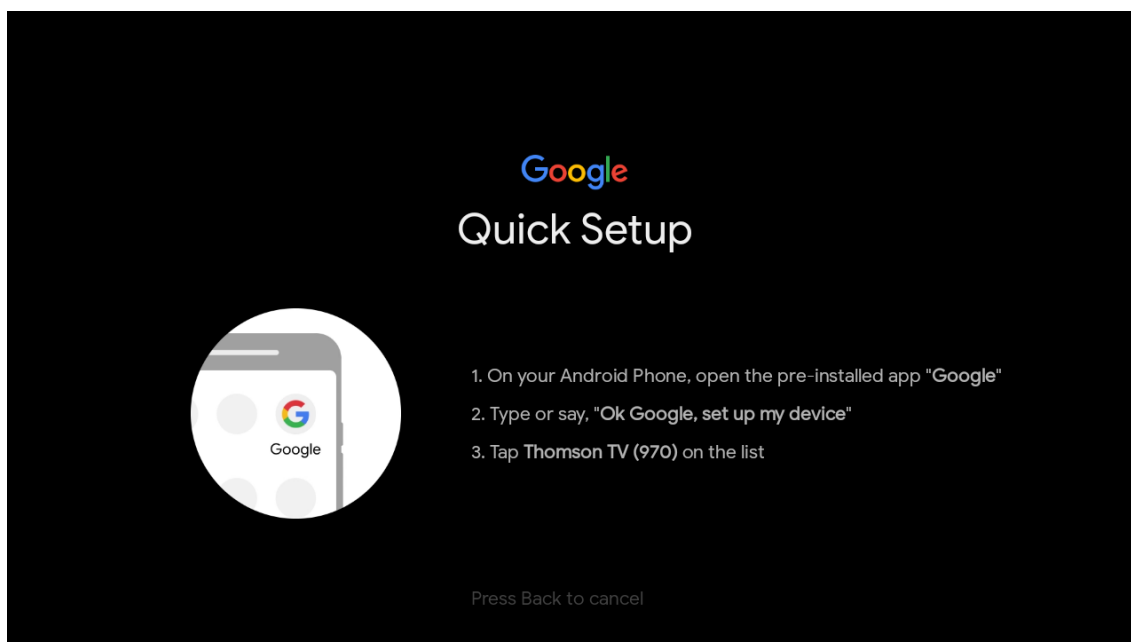

Stisknutím tlačítek nahoru/dolů vyberte WiFi, ke které se chcete připojit, zadejte heslo a potvrďte připojení. Pokud vyberete možnost Přeskočit, můžete síť nastavit později v nabídce nastavení.

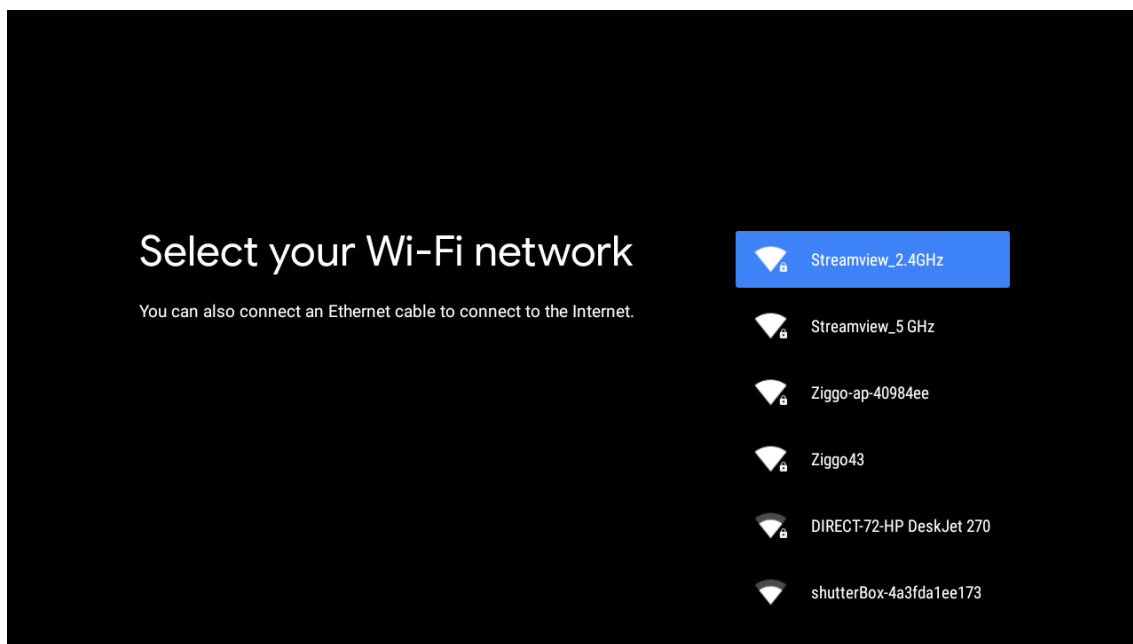

### 6.3. Přihlášení k účtu Google

Chcete-li získávat nové aplikace, doporučení, filmy a další informace od Googlu, „Sign in“ (přihlaste se). Zadejte heslo a přihlaste se k účtu Google pomocí dálkového ovladače.

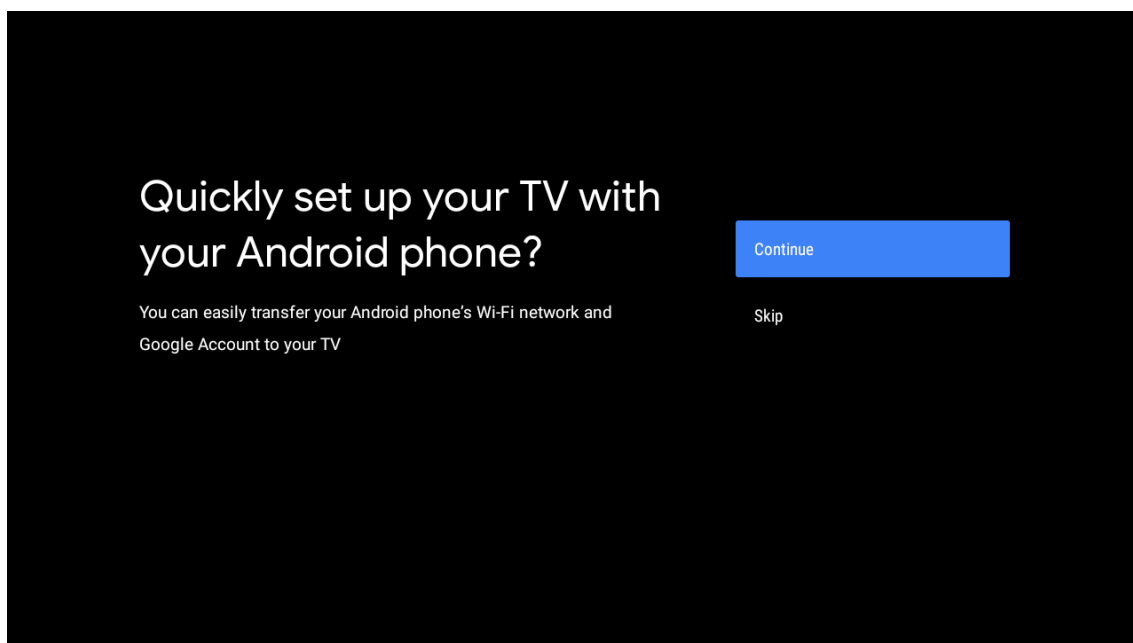



## Make the most of your TV

Sign in to get new apps, recommendations, movies, the Assistant and more from Google.

Sign In

Skip



Get personalised recommendations from apps such as YouTube

Google

Sign in

Use your Google Account

Email or phone

[Forgot email?](#)

[Create account](#)

Next

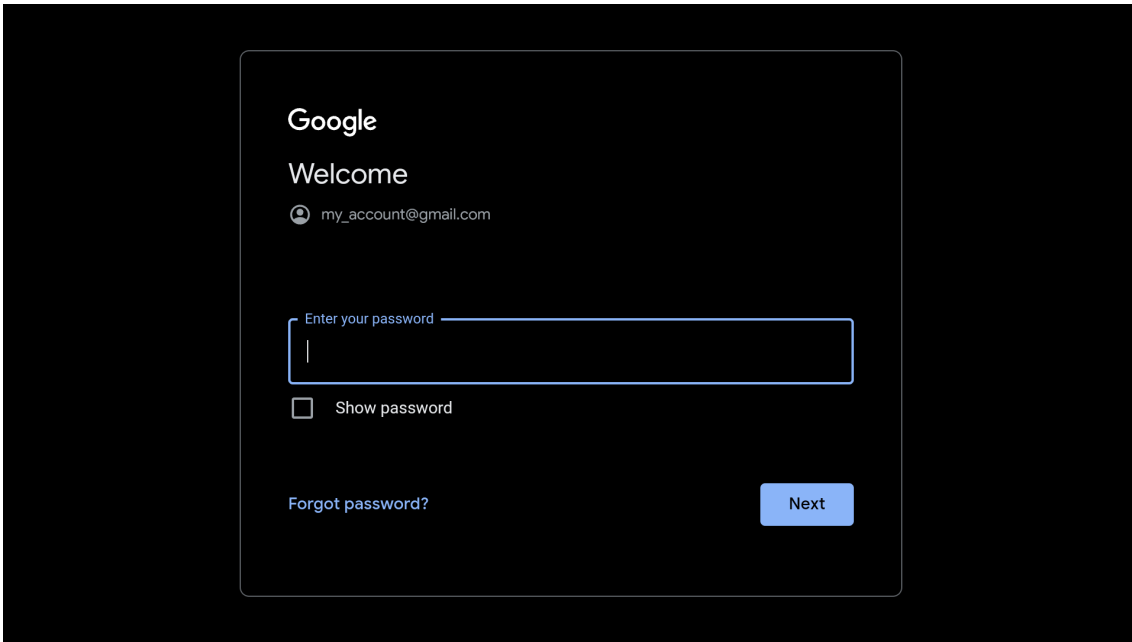

#### 6.4. Smluvní podmínky

Přijetím podmínek služby Google pro zlepšení zkušeností s produktem. Vyberte možnost „Accept“ (Přijmout), abyste mohli pokračovat.

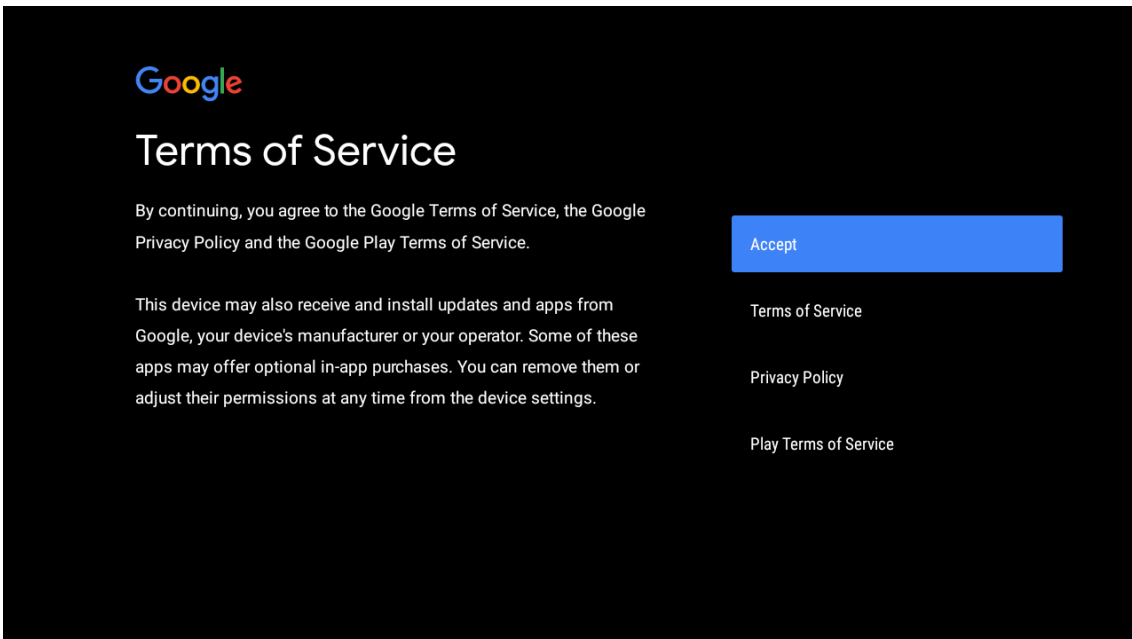

## Network privacy policy

The processing of personal data to the extent strictly necessary and proportionate for the purposes of ensuring network and information security, i.e. the ability of a network or an information system to resist, at a given level of confidence, accidental events or unlawful or malicious actions that compromise the availability, authenticity, integrity and confidentiality of stored or transmitted personal data, and the security of the related services offered by, or accessible via, those networks and systems, by public authorities, by computer emergency response teams (CERTs), computer security incident response teams (CSIRTs), by providers of electronic communications networks and services and by providers of security technologies and services, constitutes a legitimate interest of the data controller concerned. This could, for example, include

ACCEPT

DECLINE

### 6.5. Služby Google

Pokud chcete, televizor se systémem Android rozpoznával vaši poloha, a souhlasíte s automatickým odesláním diagnostických informací společnosti Google, vyberte možnost „Accept“ (Přijmout).



## Google services

Select each to learn more about each service, such as how to turn it on or off later. Data will be used according to Google's Privacy Policy.

Click 'Accept' to confirm your selection of these Google services settings.

Select one below

### Accept

#### location

Allow Google and apps with your permission to use location estimated from Wi-Fi. Google may collect location data periodically and use this data in an anonymous way to improve location accuracy and location-based services



#### Help improve Android

Automatically send diagnostic information to Google



#### Services and your privacy

Google Assistant sends services that you talk to a unique code



## 6.6. Instalace Play Auto

Použijte následující postup: Zvolte instalaci nebo odinstalaci doporučených aplikací a aplikací Google. Vyberte „Continue“ (Pokračovat) a přejděte na další stránku.

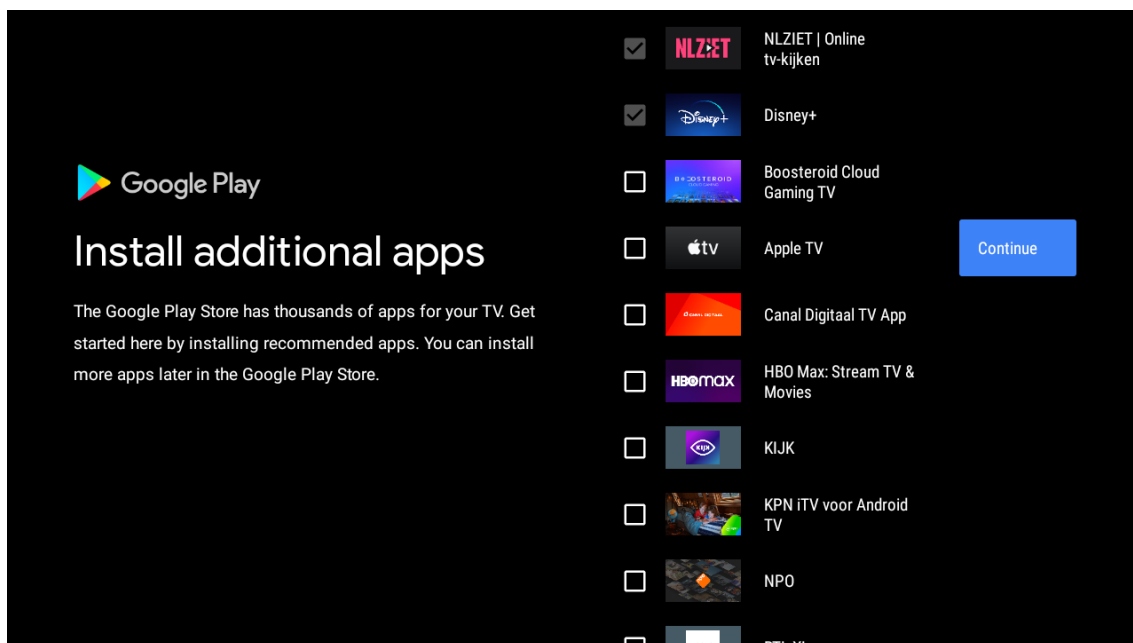

Nyní se zobrazí informační obrazovky, v nastaveních můžete pokračovat stisknutím směrového tlačítka DOPRAVA.

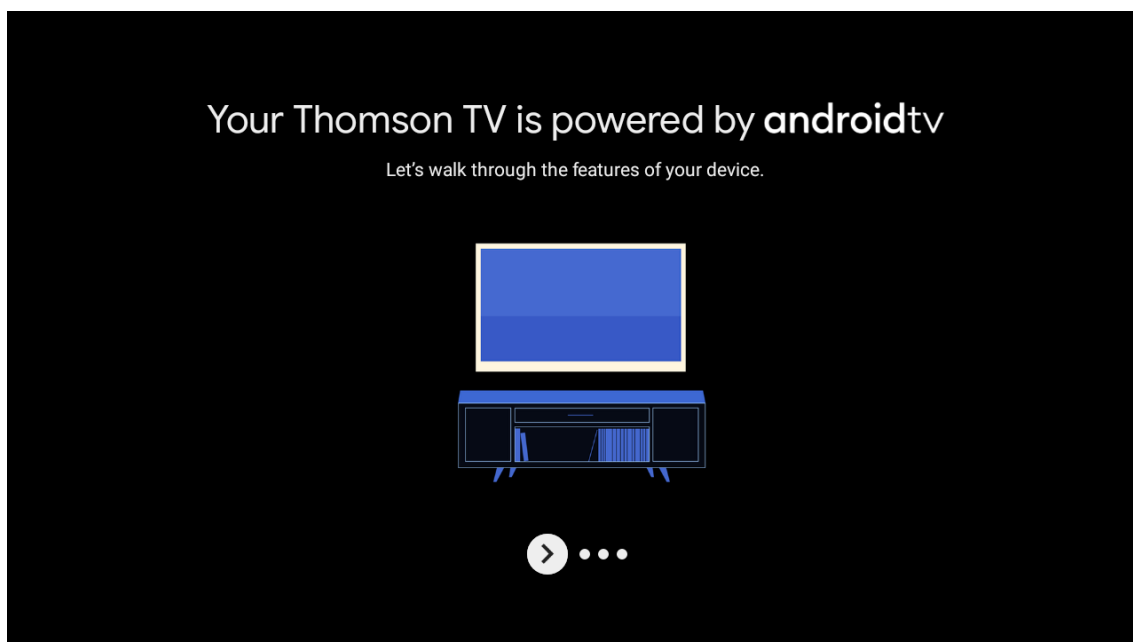

## Get apps from Google Play

The Google Play Store offers apps that you're sure to love. Watch shows, stream live sports, play games and more.



## Talk to the Google Assistant

After setup, press the mic button on your remote to quickly find the latest blockbuster, check the score of the big game or control your TV.



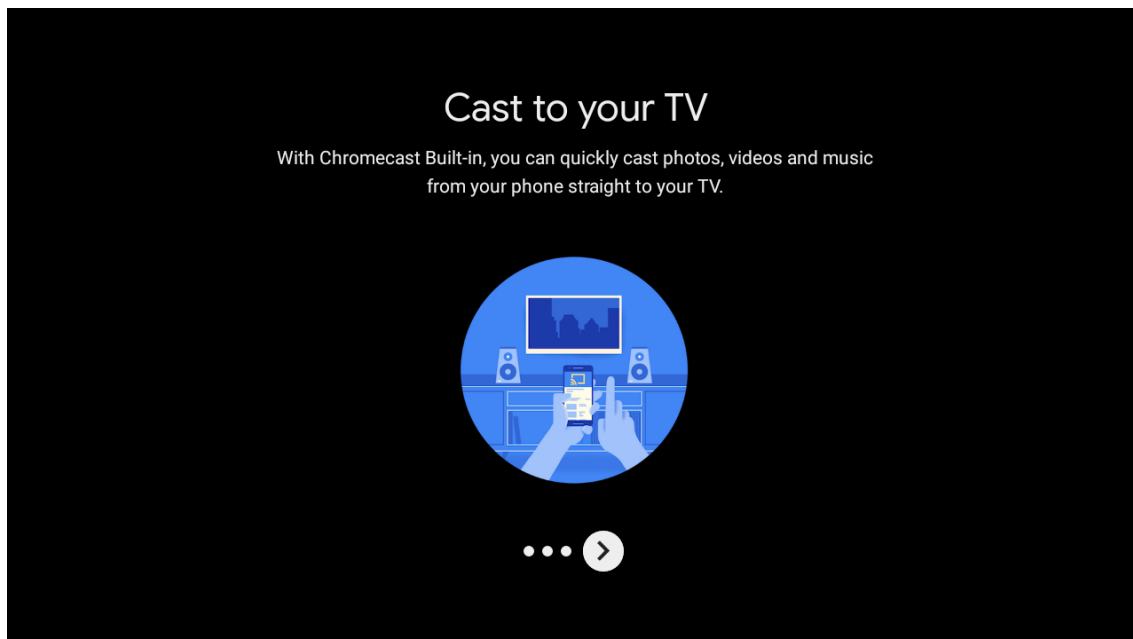

## 6.7. Párování dálkového ovladače přes Bluetooth

- Stiskněte současně tlačítka BACK a VOL- na dálkovém ovladači a přejděte do režimu párování Bluetooth. Kontrolka na dálkovém ovladači bude při spuštění režimu párování blikat.
- Režim párování přeskočíte stisknutím tlačítka BACK.

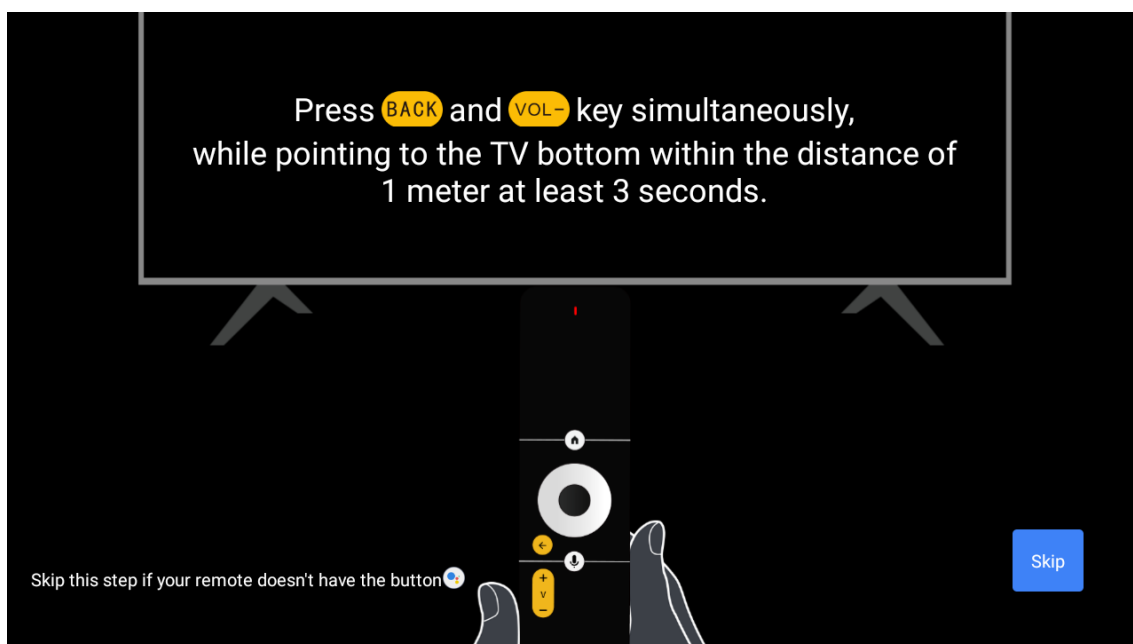

## 6.8. Vybrat oblast/zemi

Směrovými tlačítky vyberte zemi, ve které zařízení používáte, a potvrďte stisknutím tlačítka OK.

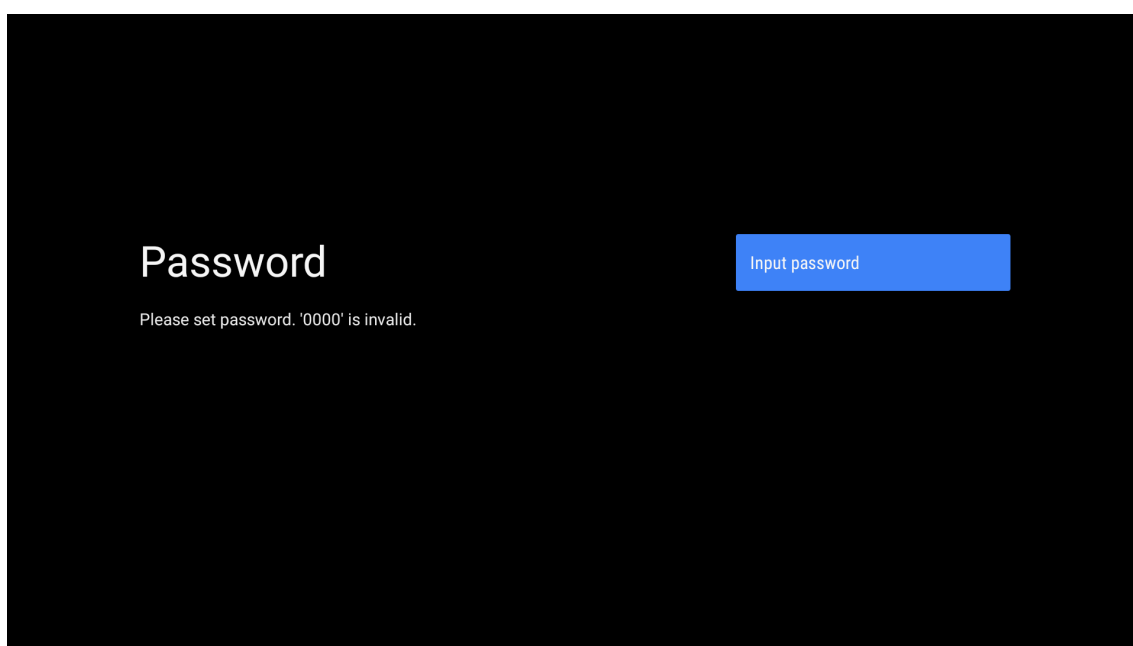
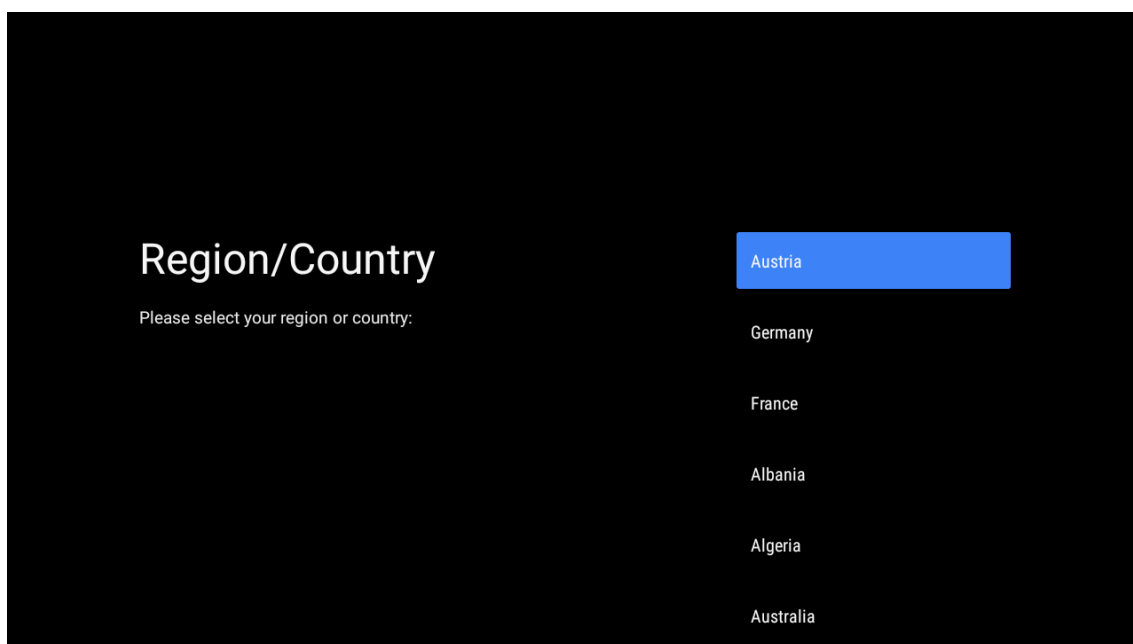

Input password

New password

---

1	2	3	✕
4	5	6	0
7	8	9	✓

Confirm password

Confirm password

---

1	2	3	✕
4	5	6	0
7	8	9	✓

## 6.9. Vybrat TV režim (Home/Retail)

Pokud tento televizor používáte doma, nezapomeňte v tomto kroku vybrat možnost „Home“ (Doma). Jakmile vyberete možnost „Home“, nezapomeňte ji potvrdit.

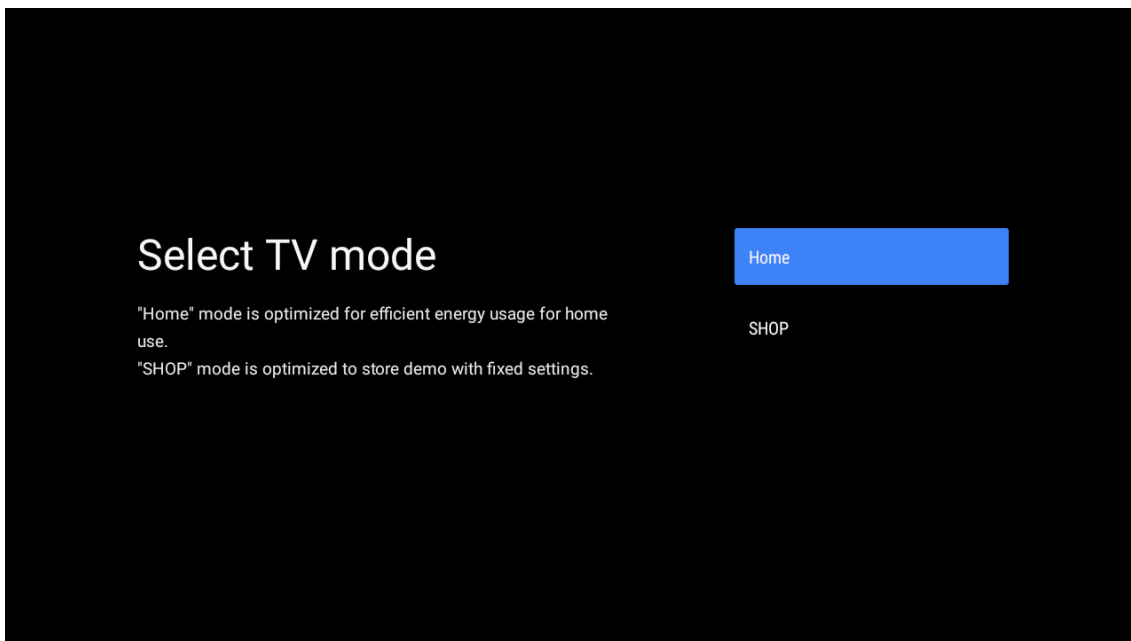

## 6.10. Chromecast built-in

Chcete-li zpřístupnit Chromecast built-in, vyberte možnost On/Off (Zapnuto/Vypnuto).

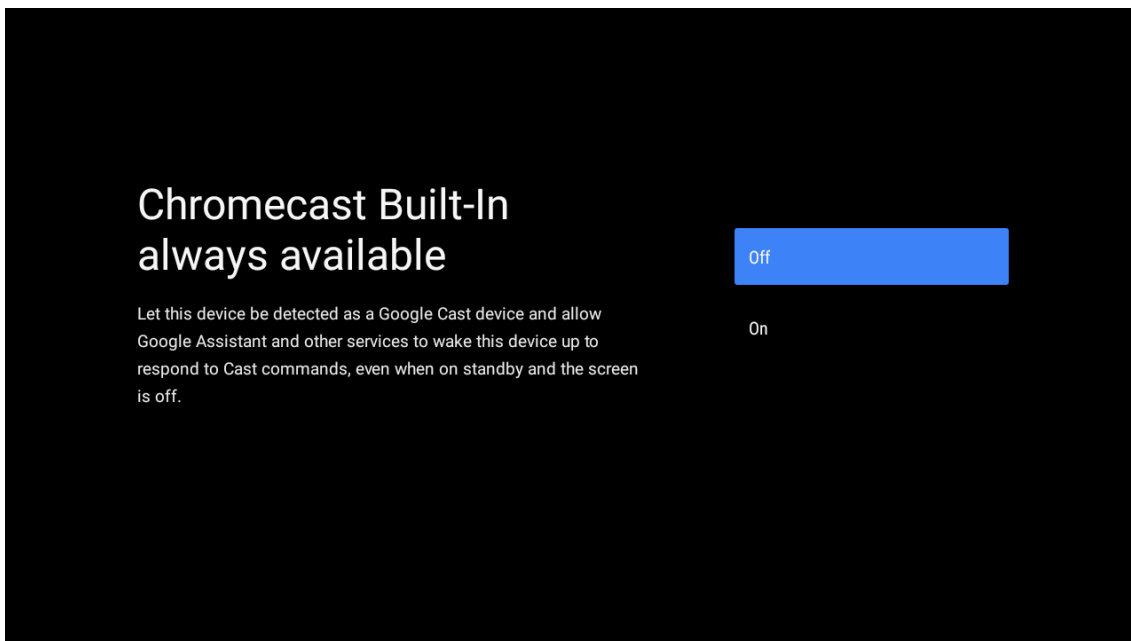

## 6.11. Nastavení TV kanálu

Vyberte možnost Anténa/Kabel/Satelit a vyhledejte televizní kanál.

Pokud vyberete možnost „Skip“ (Přeskočit), můžete provést vyhledání kanálu v nabídce.

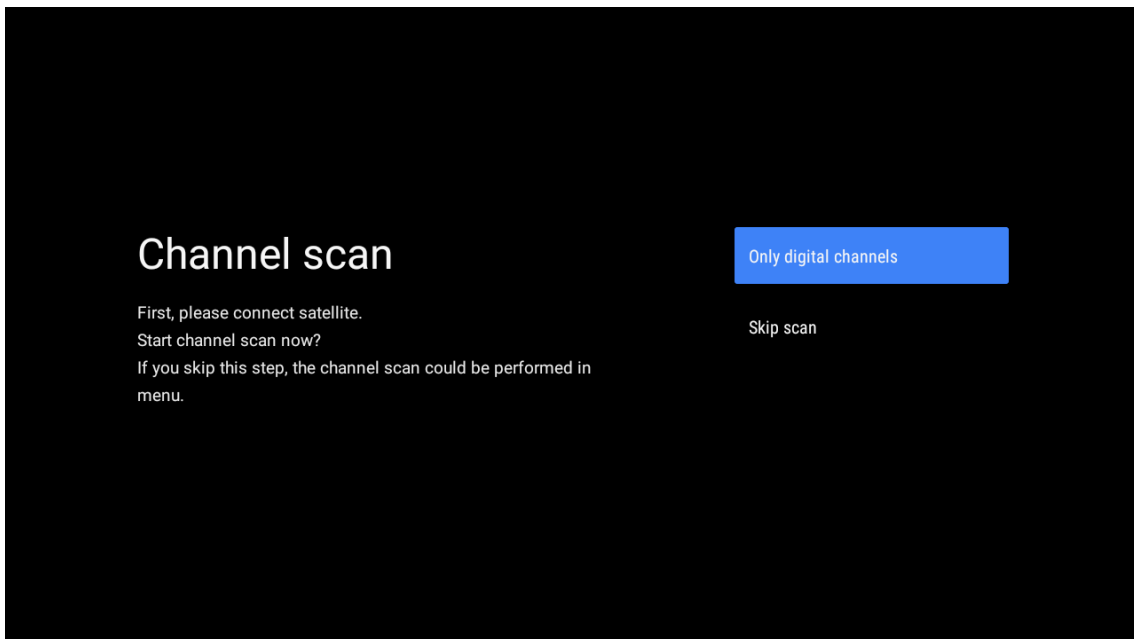
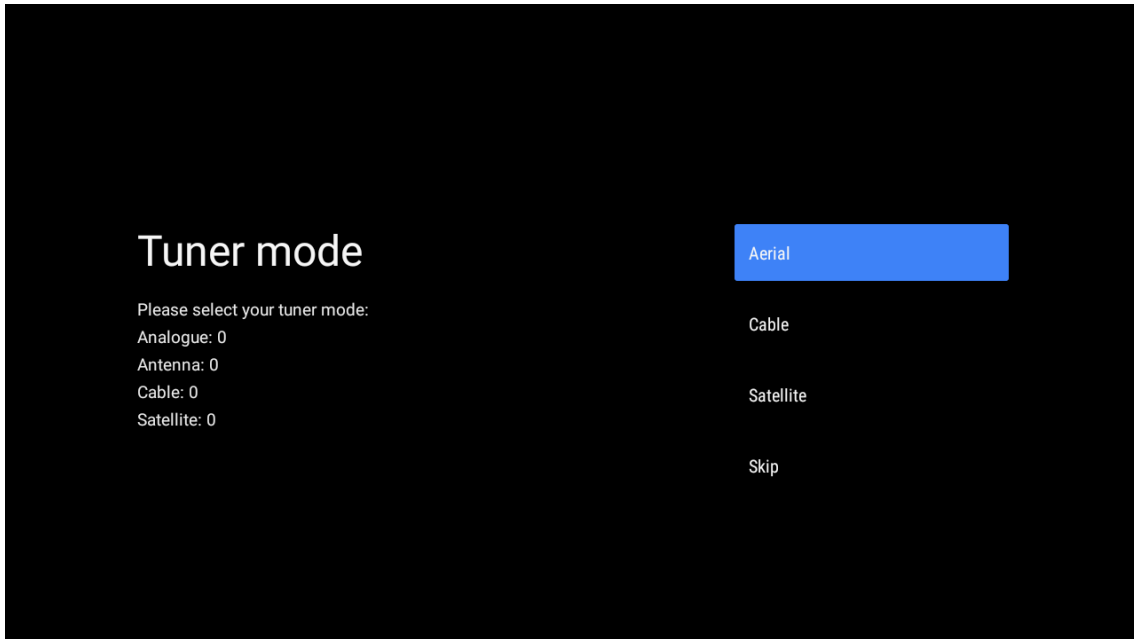

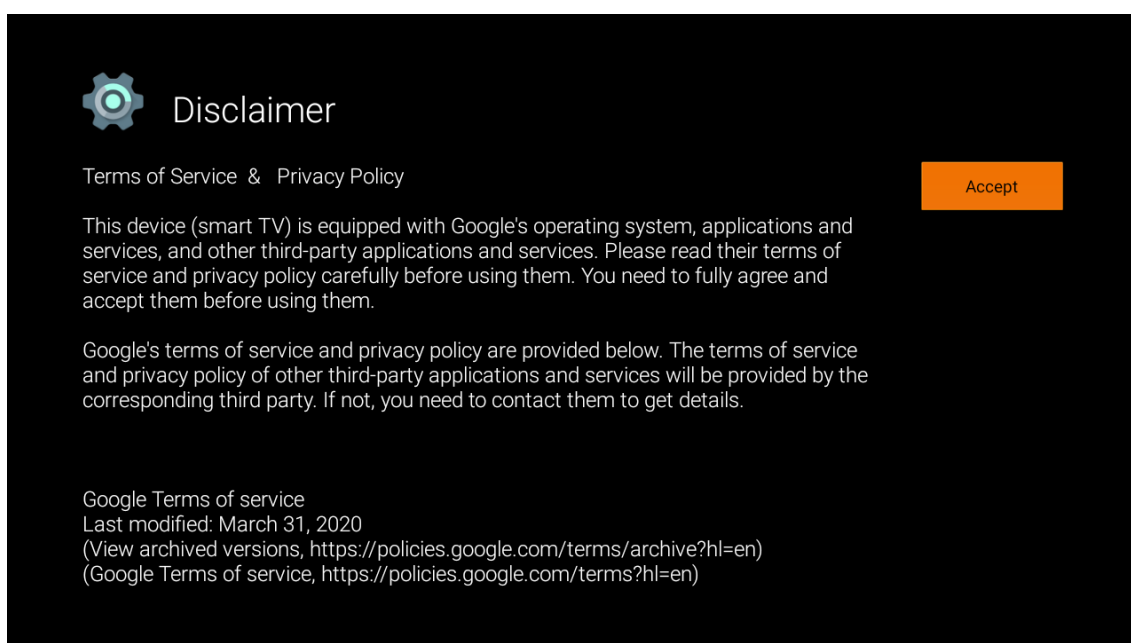
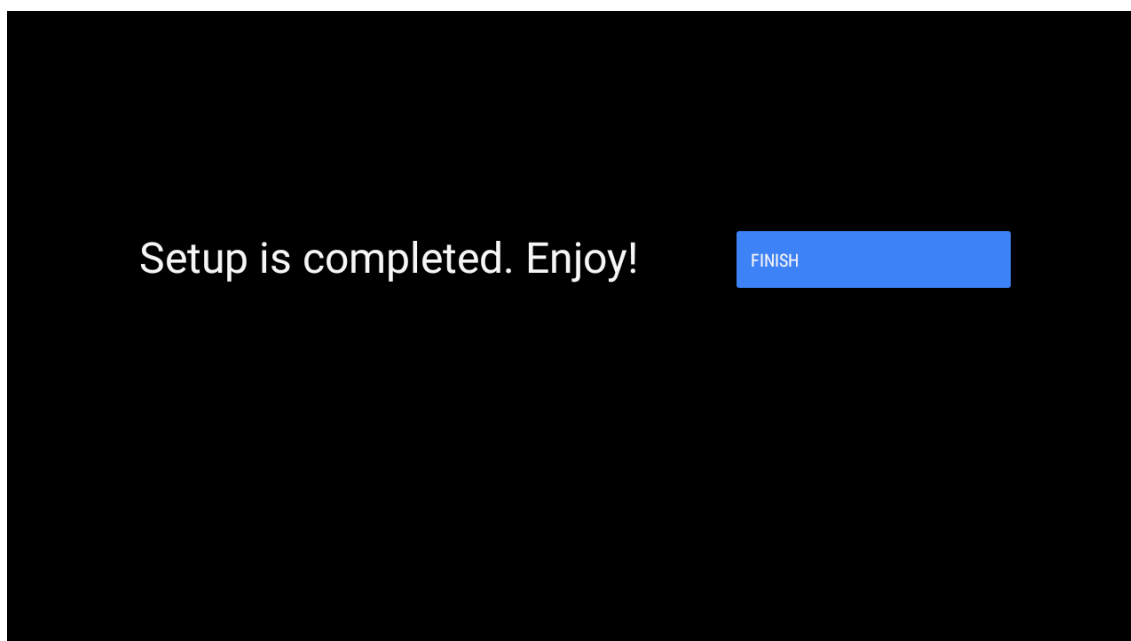

Poznámka: Pokud nechcete provést vyhledávání tuneru, vyberte přesto jednu z dostupných možností. V pozdější fázi průvodce instalací můžete vyhledávání přeskočit. Pokud tento krok přeskočíte, můžete vyhledávání kanálů provést později pomocí souvisejících možností nabídky Kanály.

Dalším krokem je výběr režimu tuneru. Vyberte předvolbu tuneru pro instalaci kanálů pro funkci Live TV. K dispozici jsou možnosti anténního, kabelového a satelitního vysílání. Zvýrazněte volbu, která odpovídá vašemu prostředí, a pokračujte stisknutím tlačítka OK nebo pravého směrového tlačítka.

### Anténa

Pokud je vybrána možnost Anténa, televizor vyhledá digitální pozemní a analogové vysílání. Na další obrazovce zvýrazněte volbu **Scan** (Skenovat) a stisknutím tlačítka **OK** spusťte vyhledávání nebo vyberte volbu **Skip Scan** (Přeskočit skenování), chcete-li pokračovat bez vyhledávání.



## Kabel

Pokud je vybrána volba Kabel, televizor vyhledá digitální kabelové a analogové vysílání. Na obrazovce Vybrat operátora se zobrazí seznam dostupných možností operátorů, pokud existují. V opačném případě bude tento krok přeskočen. Ze seznamu můžete vybrat pouze jednoho operátora. Označte požadovaného operátora a pokračujte stisknutím tlačítka **OK** nebo **pravého** směrového tlačítka.

Na další obrazovce vyberte možnost **Scan** (Skenovat), chcete-li zahájit vyhledávání, nebo vyberte možnost **Skip Scan** (Přeskočit skenování), chcete-li pokračovat bez vyhledávání. Zvolíte-li **Scan** (Skenovat), zobrazí se konfigurační obrazovka. Může být nutné nastavit volby **Režim skenování, Frekvence (kHz), Modulace, Symbol Rate (kSym/s), ID sítě**. Chcete-li provést úplné skenování, nastavte **Scan Mode** (Režim skenování) jako **Full/Advance** (Úplné/pokročilé), je-li k dispozici. Je možné, že v závislosti na zvoleném operátorovi a/nebo režimu skenování nebude možné některé možnosti nastavit. Po dokončení nastavení dostupných možností pokračujte stisknutím **pravého** směrového tlačítka. Televizor začne vyhledávat dostupné vysílání.

## Satelit

Pokud je vybrána volba Satelit, zobrazí se další obrazovka **Satellite Type** (Typ satelitu). K dispozici budou možnosti **Preferred Satellite** (Preferovaný satelit) a **General Satellite** (Obecný satelit). Vyberte jednu z nich a pokračujte stisknutím tlačítka **OK**.

Poznámka: Možnosti Preferovaný satelit a Obecný satelit nemusí být v závislosti na vybrané zemi k dispozici. V tomto případě se po výběru režimu tuneru jako Satelit zobrazí obrazovka Nastavení konfigurace DVBS. Pokud je vybrána možnost Preferovaný satelit, na další obrazovce se zobrazí obrazovka Vybrat operátora. Ze seznamu můžete vybrat pouze jednoho operátora. Označte požadovaného operátora a pokračujte stisknutím tlačítka **OK** nebo **pravého** směrového tlačítka. Některé z následujících možností mohou být přednastaveny v závislosti na zvoleném operátorovi v tomto kroku. Před pokračováním zkontrolujte parametry a v případě potřeby je upravte. V Rakousku a Německu je k dispozici funkce **Load channel list**, pod možností vyhledávání **General Satellite**.

## Konfigurace DVB-S

Následně se zobrazí obrazovka Nastavení konfigurace DVB-S. Nejprve je třeba nastavit typ antény (Tato možnost může být v závislosti na výběru země pojmenována jako Typ satelitu.) K dispozici jsou možnosti Univerzální, Jednoduchý kabel and Jess Jednoduchý kabel. Pro satelitní systémy Direct a DiSEqC nastavte typ antény Univerzální. Pokud jste nastavili typ antény jako univerzální, přejděte k dalšímu kroku stisknutím **pravého** směrového tlačítka. Pokud je typ antény nastaven jako Jednoduchý kabel nebo Jess Jednoduchý kabel, na obrazovce Nastavení konfigurace DVB-S se objeví další tři možnosti: Tuner, Frekvence pásma a Definováno uživatelem. Možnost Definováno uživatelem bude k dispozici, pokud je Frekvence pásma nastavena na Definováno uživatelem. Nastavte tyto možnosti, pokud jsou k dispozici, a pokračujte stisknutím **pravého** směrového tlačítka. V závislosti na výběru země a typu satelitu, který jste provedli v předchozích krocích počátečního nastavení, se může zobrazit další obrazovka Načíst seznam přednastavení. Zvýrazněte položku Načíst seznam přednastavení a stisknutím tlačítka **OK** nebo **pravého** směrového tlačítka pokračujte v instalaci systému SatcoDX. Tento krok můžete také přeskočit výběrem volby Přeskočit. Po nastavení parametrů na obrazovce Nastavení konfigurace DVB-S podle vašeho prostředí a seznamu přednastavení preferované instalace, kterou vyberete, může být dalším krokem obrazovka Vybrat satelit. V závislosti na zvoleném typu antény a operátorovi v předchozích krocích můžete nastavit různé satelity. Zvýrazněte požadovanou volbu satelitu a stisknutím tlačítka **OK** nastavte parametry (Pokud máte satelitní systém Direct, měla by být volba Nastavení DiSEqC nastavena jako DiSEqC A). Stav satelitu první volby satelitu bude nastaven na hodnotu Zapnuto.

Aby bylo možné nakonfigurovat další nastavení satelitu a povolit skenování, měla by být tato možnost nejprve nastavena jako Zapnuto. Stiskněte tlačítko **Zpět** a vyberte další satelit, který chcete nastavit. Po dokončení změn konfigurace pokračujte stisknutím **pravého** směrového tlačítka.

Pokud je v předchozím kroku vybrána možnost Načíst seznam přednastavení, další kroky budou přeskočeny a spustí se instalace seznamu přednastavených kanálů. Pokud nebyl vybrán správný satelit pro instalaci SatcoDX, zobrazí se na obrazovce varovný dialog. Zobrazí se seznam satelitů, které lze vybrat. Stisknutím tlačítka **OK** zavřete dialog a nastavte satelit odpovídajícím způsobem.

Dále se zobrazí obrazovka Skenování kanálů. Vyberte možnost Skenovat a stisknutím tlačítka **OK** nebo **pravého** směrového tlačítka pokračujte v konfiguraci skenování. Vyberte možnost Přeskočit skenování, chcete-li pokračovat bez provedení skenování a dokončit počáteční nastavení.

Pokud je vybrána možnost Skenovat, zobrazí se další obrazovka Konfigurace DVBS. K dispozici budou následující možnosti: Režim skenování a kanály. Můžete si vybrat, zda chcete provést úplné nebo síťové skenování. Nastavte odpovídajícím způsobem režim skenování. Pokud se chystáte provést skenování sítě, ujistěte se, že jste přesně nastavili parametry Frekvence, Symbol Rate (kSym/s) a Polarizace v možnosti Transpondér v okně Nastavení satelitu. V závislosti na předchozích volbách nemusí být možné změnit nastavení Režimu skenování. Pokud je volba Kanály nastavena jako Volné, šifrované kanály se nenainstalují. V závislosti na zvoleném operátorovi

mohou být k dispozici i další možnosti, které nakonfigurujete podle svých preferencí. Jakmile dokončíte nastavení dostupných možností, stiskněte pravé směrové tlačítko pro spuštění skenování, zatímco je zvýrazněn Režim skenování nebo Kanály.

Během pokračujícího vyhledávání můžete stisknutím tlačítka Zpět vyhledávání zrušit. Již nalezené kanály se uloží do seznamu kanálů. Po dokončení počátečního nastavení se zobrazí výsledky. Nastavení dokončíte stisknutím tlačítka OK. Zobrazí se domovská obrazovka. Můžete zvýraznit aplikaci Live TV a stisknutím tlačítka OK přepnout do režimu Live TV a sledovat.

## 7. Home

Abyste mohli využívat výhod televizoru se systémem Android, musí být televizor připojen k internetu. Připojte televizor k domácí síti s vysokorychlostním připojením k internetu. Televizor můžete k modemu nebo routeru připojit bezdrátově nebo kabelově. Další informace o připojení televizoru k internetu naleznete v částech Síť a internet a Připojení k internetu.

Nabídka Domů je ústředním bodem televizoru. Stisknutím tlačítka Domů zobrazíte domovskou obrazovku. Z nabídky Domů můžete spustit libovolnou aplikaci, přepnout na televizní kanál, sledovat film nebo přepnout na připojené zařízení. V závislosti na nastavení televizoru a výběru země v počátečním nastavení může nabídka Domů obsahovat různé položky.

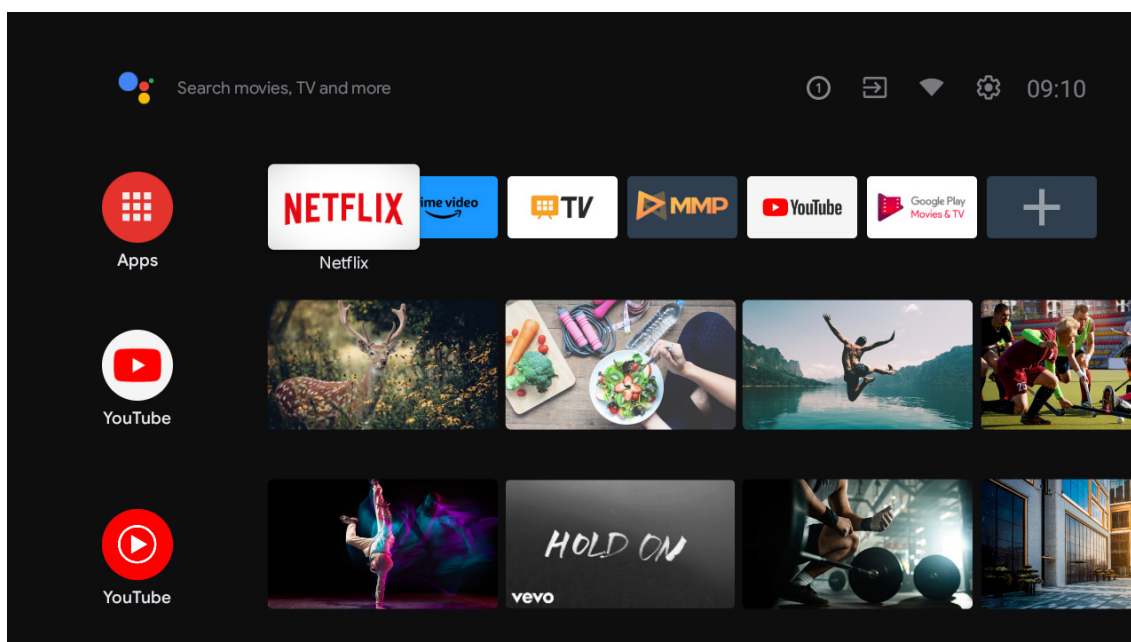

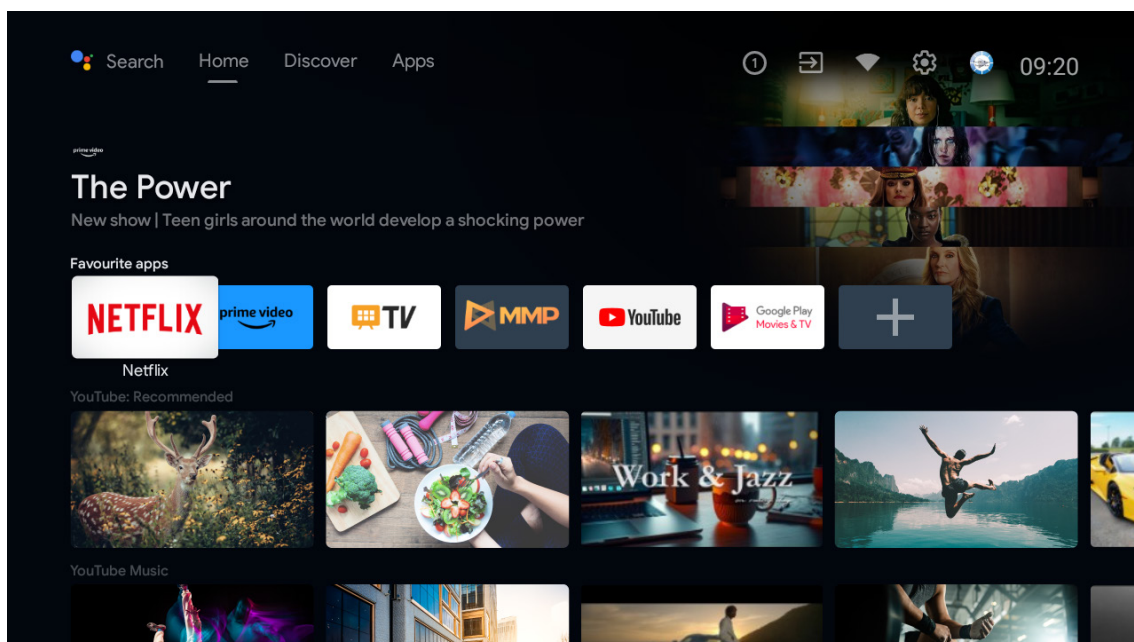

\*Uživatelské rozhraní domovské obrazovky některých zemí se může lišit od výše uvedeného obrázku, podrobnosti naleznete u svého výrobku.

Dostupné možnosti na domovské obrazovce jsou rozmístěny v řádcích. Chcete-li procházet možnostmi domovské obrazovky, použijte směrová tlačítka na dálkovém ovladači. Mohou být k dispozici řádky aplikací, YouTube, Google Play Movies & TV, Google Play Music a řádky související s Google Play a řádky aplikací, které jste nainstalovali. Vyberte řádek a potom přesuňte fokus na požadovanou položku v řádku. Stisknutím tlačítka OK provedete výběr nebo vstoupíte do podnabídky.

V levé horní části obrazovky se nacházejí vyhledávací nástroje. Pro zahájení vyhledávání můžete buď zadat slovo pomocí virtuální klávesnice, nebo vyzkoušet možnost hlasového vyhledávání, pokud má váš dálkový ovladač vestavěný mikrofon. Přesuňte fokus na požadovanou volbu a pokračujte stisknutím tlačítka OK.

V pravém horním rohu obrazovky se zobrazují položky Oznámení, Vstupy, Síť a Internet (podle aktuálního stavu připojení budou pojmenovány jako Připojeno nebo Nepřipojeno), Nastavení a aktuální čas.

První řádek bude řádek aplikací. Aplikace Live TV a Multimedia Player budou k dispozici spolu s dalšími aplikacemi. Zvýrazněte položku Live TV a stisknutím tlačítka OK přepněte do režimu Live TV. Pokud byl zdroj předtím nastaven na jinou možnost než TV, stiskněte tlačítko Zdroj a vyberte TV pro sledování živých televizních kanálů.

## 8. Nastavení

### Předvolby zařízení

1. Stisknutím směrových tlačítek vyberte možnosti O aplikaci, Datum a čas, Časovač, Jazyk, Vstupy, Obraz, Zvuk, Google Assistant, Reset a další.
2. Stisknutím tlačítka OK přejdete na příslušnou pod-volbu.

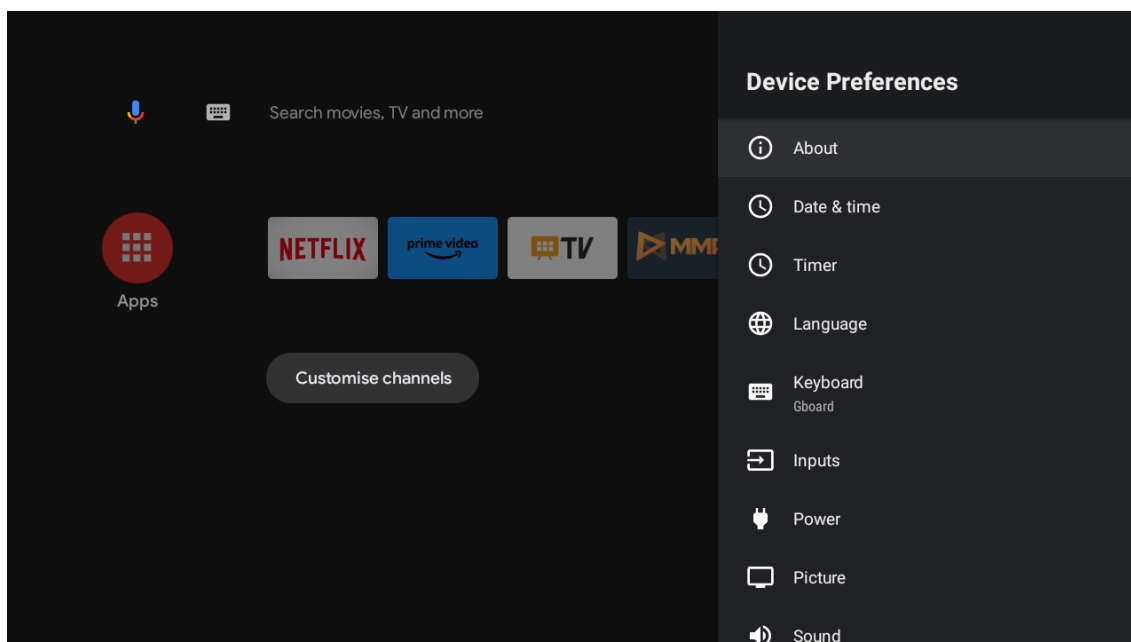

### Informace o

1. Stisknutím směřových tlačítek můžete zkontrolovat další informace, jako je aktualizace systému, název zařízení, restart, stav a další.
2. Stisknutím tlačítka ZPĚT se vrátíte do předchozí nabídky; opětovným stisknutím tlačítka ZPĚT opustíte nabídku.

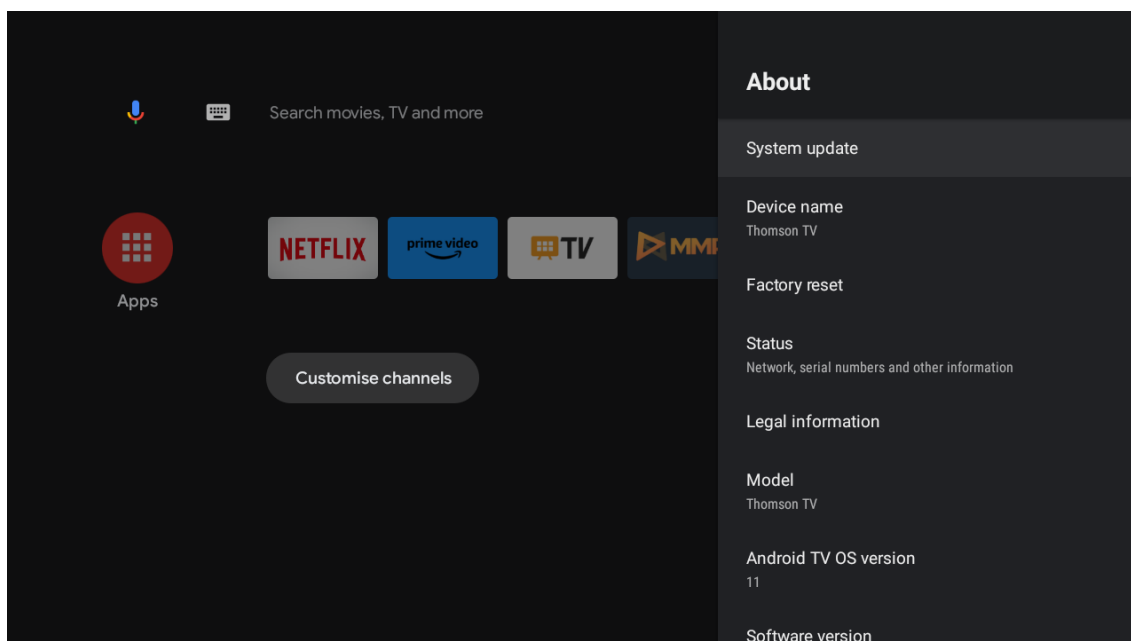

Výše uvedené obrázky jsou pouze orientační, podrobnosti naleznete u výrobku.

## Tovární nastavení

Pokud zvolíte obnovení továrního nastavení, vymažou se všechna data z interního úložiště zařízení, včetně účtu Google, systémových dat a nastavení aplikací a stažených aplikací.

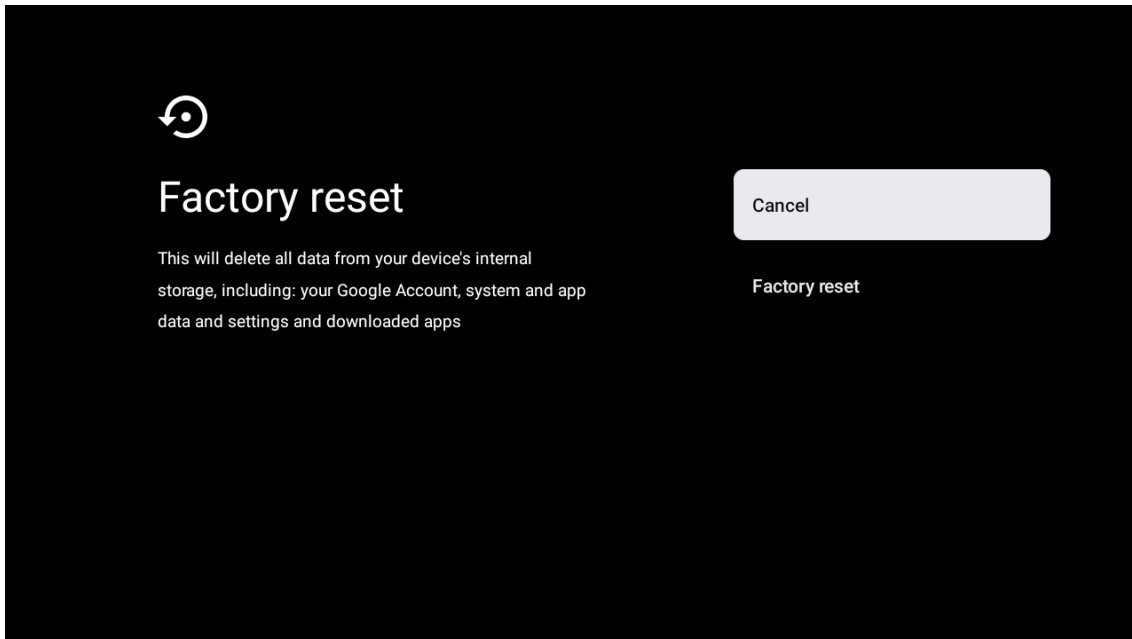

## 9. Nastavení TV zdroje

Zadání TV zdroje na domovské stránce:

Stiskněte tlačítko zdroje nebo vyberte možnost Live TV na domovské stránce.

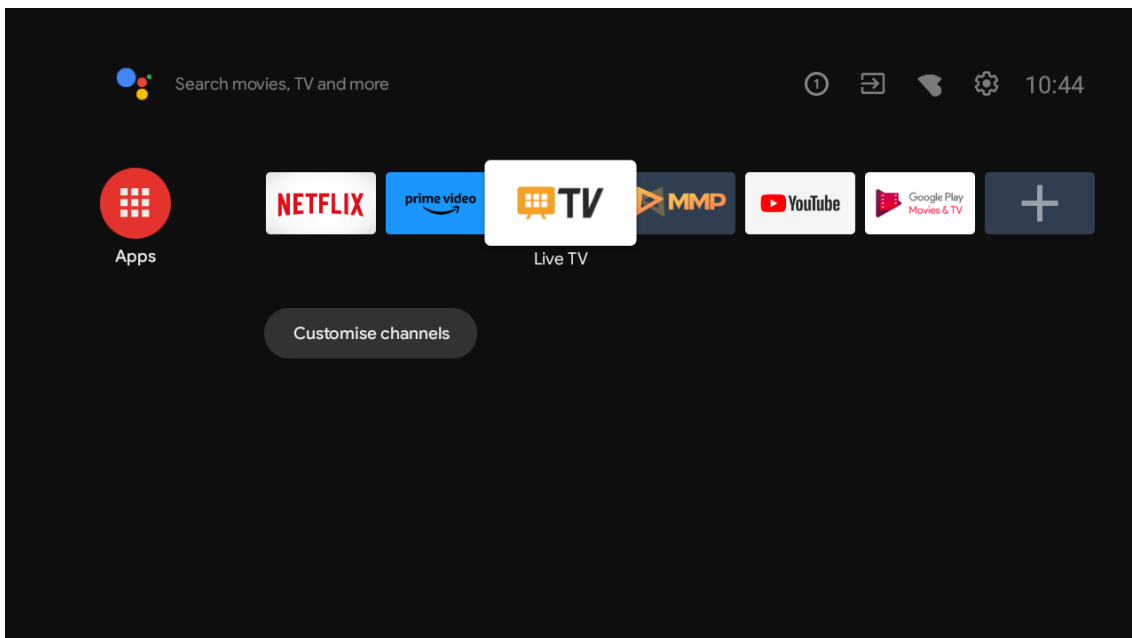

Stiskněte tlačítko OK, pak vyberte Kanály a zvolte Nové dostupné kanály pro vstup.

## 10. Správa kanálů

Chcete-li upravit seznam kanálů, nejprve se ujistěte, že je funkce LCN v nabídce nastavení kanálů vypnutá. To lze provést v nabídce Kanál spolu s dalšími možnostmi správy kanálů.

1. Otevřete aplikaci LiveTV.
2. Stiskněte kulaté tlačítko na dálkovém ovladači a poté stiskněte tlačítko ČERVENÝ TIP (správa kanálů).

Podle následujících kroků upravte kanály jednotlivě:

### Přeskočení kanálu

1. Otevřete aplikaci LiveTV.
2. Stiskněte kulaté tlačítko na dálkovém ovladači a poté stiskněte tlačítko s červenou tečkou (správa kanálů).
3. Vyberte možnost Přeskočit kanál
4. Vyberte kanály, které chcete PŘESKOČIT

### Přepínání kanálů

1. Otevřete aplikaci LiveTV.
2. Stiskněte kulaté tlačítko na dálkovém ovladači a poté stiskněte tlačítko s červenou tečkou (správa kanálů).
3. Vyberte možnost Výměna kanálů
4. Vyberte kanál, který chcete VYMĚNIT (například kanál 1).
5. Přesuňte výběr na číslo, na kterém chcete kanál prohodit (například kanál 16).
6. Potvrďte kulatým tlačítkem

### Přesunutí kanálu

1. Otevřete aplikaci LiveTV.
2. Stiskněte kulaté tlačítko na dálkovém ovladači a poté stiskněte tlačítko s červenou tečkou (správa kanálů).
3. Vyberte možnost Přesunout kanál
4. Chcete-li změnit pozici kanálu, vyberte kanál, který chcete PŘESUNOUT (například kanál 1).
5. Přesuňte výběr na číslo, na které chcete kanál přesunout (například kanál 5).
6. Po výběru pozice stiskněte tlačítko Modrý bod na dálkovém ovladači - zobrazí se varovné hlášení.
7. Vyberte možnost ANO a stiskněte tlačítko OK na dálkovém ovladači. Kanál se přesune na požadovanou pozici.

### Úprava kanálu

1. Otevřete aplikaci LiveTV.
2. Stiskněte kulaté tlačítko na dálkovém ovladači a poté stiskněte tlačítko s červenou tečkou (správa kanálů).
3. Vyberte možnost Channel EDIT (Upravit kanál)
4. Vyberte kanál, který chcete EDITOVAT (například kanál 1).
5. Nyní máte možnost upravit číslo kanálu a název kanálu.

### Odstranění kanálu

1. Otevřete aplikaci LiveTV.
2. Stiskněte kulaté tlačítko na dálkovém ovladači a poté stiskněte tlačítko s červenou tečkou (správa kanálů).
3. Vyberte možnost Odstranit kanál
4. Vyberte kanál, který chcete odstranit (například kanál 5).
5. Po výběru kanálu stiskněte tlačítko Modrý bod na dálkovém ovladači - zobrazí se varovná zpráva.
6. Vyberte možnost ANO a stiskněte tlačítko OK na dálkovém ovladači. Kanál bude ze seznamu odstraněn.

## 11. Google Play

Jestliže chcete přistupovat k aplikacím v Google Play a stahovat je, musíte se nejprve přihlásit pomocí svého účtu Google.

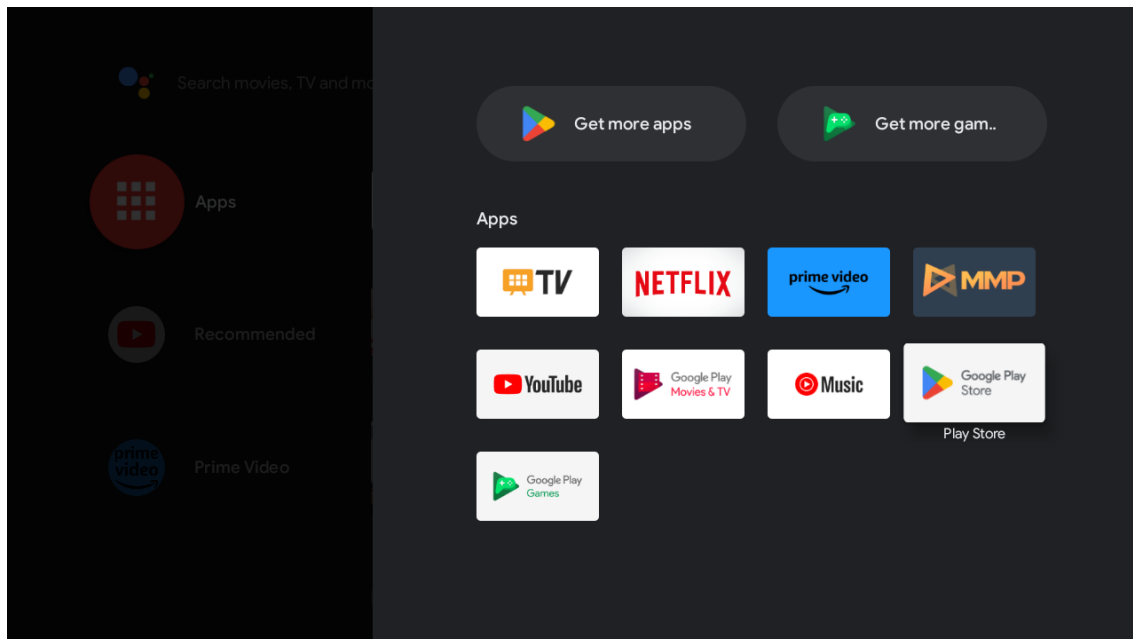

Po otevření Google Play se zobrazí výzva k přihlášení nebo vytvoření nového účtu.

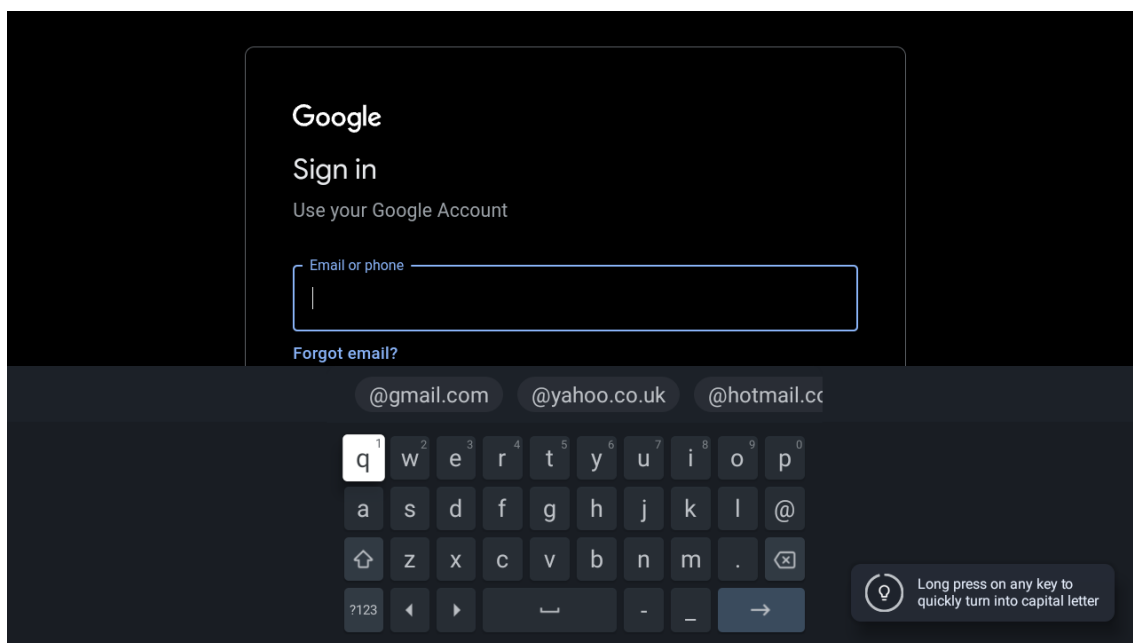

Jakmile se přihlásíte, dostanete se na níže uvedenou stránku, na níž můžete procházet seznam aplikací, které jsou k dispozici ke stažení, nebo stisknout tlačítko Google Assistant na dálkovém ovladači a komunikovat s Googlem.

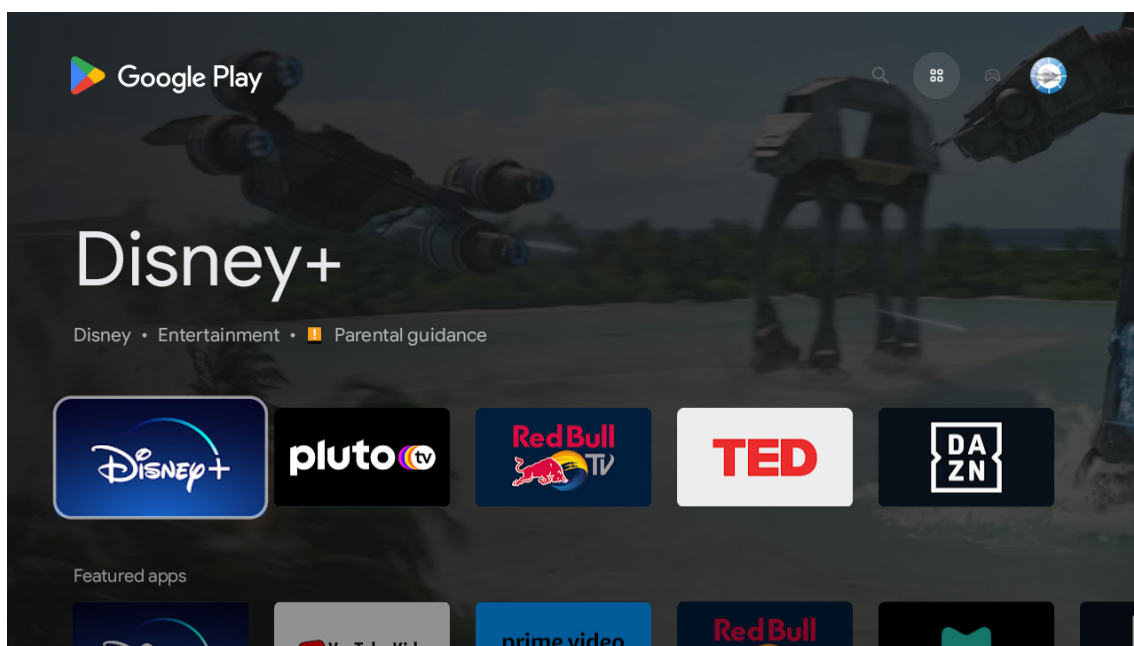

## 12. Řešení problémů

Bez napájení	Zkontrolujte, jestli je napájecí kabel televizoru připojený k zásuvce, nebo ne. Pokud stále není napájení k dispozici, vytáhněte zástrčku a po 60 sekundách ji znovu připojte do zásuvky. Zapněte proud.
Příjem signálu nefunguje správně	<p>Pokud se v blízkosti televizoru nacházejí vysoké budovy nebo hory, mohou se na něm objevit zdvojené nebo fantomové obrazy. Obraz můžete upravit ručním ovládním: nahlédněte do návodu k regulaci nivelací nebo upravte směr externí antény.</p> <p>Pokud používáte vnitřní anténu, může být příjem signálu za určitých okolností obtížnější. Nastavte směr antény tak, aby byl příjem optimální. Pokud se příjem nezlepší, bude možná nutné přepnout na externí anténu.</p>
Žádný obraz	Zkontrolujte, zda je anténa na zadní straně správně připojena. Podívejte se na další kanály a zkontrolujte, zda k problému stále dochází.
Video se zobrazuje bez zvuku	<p>Zkuste zesílit hlasitost.</p> <p>Zkontrolujte, zda není zvuk televizoru ztlumený.</p>
Zvuk je slyšet, ale video se nezobrazuje nebo není barevné	Zkuste upravit kontrast a jas.
Statický šum ovlivňuje kvalitu videa a zvuku	Zkontrolujte, zda je anténa na zadní straně správně připojena.
Přerušované čáry na obrazovce	Elektrické spotřebiče, jako jsou vysoušeče vlasů nebo vysavače apod., mohou televizor rušit. Vypněte tyto spotřebiče.
Dálkový ovladač nefunguje	<p>Zkontrolujte, zda je plastový sáček, ve kterém byl dálkový ovladač dodán, odstraněn. Zkuste použít dálkový ovladač blíž televizoru. Zkontrolujte, zda jsou v dálkovém ovladači baterie správně umístěné, nebo zkuste použít nové baterie.</p> <p>Pokud televizor během několika minut nepřijme žádný signál, přejde do pohotovostního režimu.</p>
Při připojení zařízení k portu RCA se zobrazují čáry	Zkontrolujte, zda máte kvalitní kabel.
Problémy se nepodařilo vyřešit	Vytáhněte napájecí kabel ze zásuvky a počkejte 30 sekund, poté jej znovu zapojte. Pokud problémy přetrvávají, nepokoušejte se televizor opravovat sami. Obratě se na středisko služeb.



## 13. Technické specifikace

	24HA2S13	24HA2S13C/ 24HA2S13CW	32HA2S13/ 32HA2S13W/ 32HA2S13C	32FA2S13	40FA2S13/ 40FA2S13W	43FA2S13
Provozní napětí	100-240 V, 50-60 Hz	100-240 V, 50-60 Hz	100-240 V, 50-60 Hz	100-240 V, 50-60 Hz	100-240 V, 50-60 Hz	100-240 V, 50-60 Hz
Síťový adaptér Specifikace (výstup)		12 V $\overline{\text{m}}$ 3 A, 36 W	12 V $\overline{\text{m}}$ 3 A, 36 W			
Zvuk (DTS HD)	ne	ne	ne	ne	ne	ne
Maximální výstupní výkon	2 x 3	2 x 3	2 x 8	2 x 8	2 x 8	2 x 8
Spotřeba energie (W)	36	36	56	56	90	90
Spotřeba energie v pohotovostním režimu sítě (W)	< 0,5	< 0,5	< 0,5	< 0,5	< 0,5	< 0,5
Hmotnost (Kg)	2,25	2,25	3,35	3,35	5,35	6
Rozměry televizoru H x D x V (s podstavcem) (mm)	535 x 151 x 353	535 x 151 x 353	719 x 151 x 456	719 x 151 x 456	892 x 172 x 559	955 x 172 x 590
Rozměry televizoru H x D x V (bez podstavce) (mm)	535 x 75 x 318	535 x 75 x 318	719 x 82 x 423	719 x 82 x 423	892 x 84 x 509	955 x 85 x 555
Displej	24"/60 cm	24"/60 cm	32"/80 cm	32"/80 cm	40"/101 cm	43"/109 cm

	43UA5S13	50UA5S13	55UA5S13	65UA5S13	75UA5S13
Provozní napětí	100-240 V, 50-60 Hz	100-240 V, 50-60 Hz	100-240 V, 50-60 Hz	100-240 V, 50-60 Hz	100-240 V, 50-60 Hz
Síťový adaptér Specifikace (výstup)					
Zvuk (DTS HD)	ne	ne	ne	ne	ne
Maximální výstupní výkon	2 x 8	2 x 10	2 x 10	2 x 12	2 x 12
Spotřeba energie (W)	90	100	110	160	220
Spotřeba energie v pohotovostním režimu sítě (W)	< 0,5	< 0,5	< 0,5	< 0,5	< 0,5
Hmotnost (Kg)	6,3	8,5	11,5	16,7	24
Rozměry televizoru H x D x V (s podstavcem) (mm)	957 x 172 x 592	1111 x 260 x 692	1229 x 260 x 747	1446 x 293 x 867	1667 x 300 x 1023
Rozměry televizoru H x D x V (bez podstavce) (mm)	957 x 85 x 556	1111 x 75 x 643	1229 x 77 x 710	1446 x 78 x 831	1667 x 85 x 955
Displej	43"/109 cm	50"/126 cm	55"/139 cm	65"/164 cm	75"/189 cm

	43QA2S13	50QA2S13	55QA2S13	65QA2S13	75QA2S13
Provozní napětí	100-240 V, 50-60 Hz	100-240 V, 50-60 Hz	100-240 V, 50-60 Hz	100-240 V, 50-60 Hz	100-240 V, 50-60 Hz
Síťový adaptér Specifikace (výstup)					
Zvuk (DTS HD)	ne	ne	ne	ne	ne
Maximální výstupní výkon	2 x 8	2 x 10	2 x 10	2 x 10	2 x 10
Spotřeba energie (W)	90	100	110	160	220
Spotřeba energie v pohotovostním režimu sítě (W)	< 0,5	< 0,5	< 0,5	< 0,5	< 0,5
Hmotnost (Kg)	6,3	8,5	11,5	16,7	24
Rozměry televizoru H x D x V (s podstavcem) (mm)	v	1111x260x692	1229x260x747	1446x293x867	1667x300x1023
Rozměry televizoru H x D x V (bez podstavce) (mm)	957x85x556	1111x75x643	1229x77x710	1446x78x831	1667x85x955
Displej	43"/109 cm	50"/126 cm	55"/139 cm	65"/164 cm	75"/189 cm

### 13.1. Omezení pro jednotlivé země

Výrobek je určen k používání pouze ve vnitřních prostorech v členských státech EU a EFTA.



### 13.2. Licence

Podléhá změnám. V důsledku neustálého výzkumu a vývoje se mohou měnit technické specifikace, design a vzhled výrobků.

Google, Google Play, Android TV, Chromecast built-in a další značky jsou ochranné známky společnosti Google LLC. Google Assistant není v některých jazycích a zemích k dispozici. Dostupnost služeb se liší podle země a jazyka. Netflix je registrovaná ochranná známka společnosti Netflix, Inc. Ke streamování ve službě Netflix je vyžadováno členství. Dostupnost 4K Ultra HD závisí na vašem předplatném, internetové službě, možnostech zařízení a dostupnosti obsahu. [www.netflix.com/TermsOfUse](http://www.netflix.com/TermsOfUse) (La disponibilité de la 4K Ultra HD dépend de votre forfait Netflix, de votre connexion Internet, des capacités de l'appareil et de la disponibilité du contenu. [www.netflix.com/TermsOfUse](http://www.netflix.com/TermsOfUse)). Apple TV je ochranná známka společnosti Apple Inc. registrovaná v USA a dalších zemích a oblastech.

Wi-Fi je registrovaná ochranná známka společnosti Wi-Fi Alliance®. Výrazy HDMI a HDMI High-Definition Multimedia Interface a logo HDMI jsou ochranné známky nebo registrované ochranné známky společnosti HDMI Licensing Administrator, Inc. ve Spojených státech a dalších zemích.

Dolby, Dolby Vision, Dolby Atmos, Dolby Audio a symbol dvojitého D jsou ochranné známky společnosti Dolby Laboratories Licensing Corporation. Vyrobeno v licenci společnosti Dolby Laboratories. Důvěrné nepublikované práce. Copyright © 1992–2022 Dolby Laboratories. Všechna práva vyhrazena.

Všechny názvy produktů jsou ochranné známky nebo registrované ochranné známky příslušných vlastníků.

© THOMSON a logo THOMSON jsou ochranné známky používané na základě licence společností StreamView GmbH, Franz-Josefs- Kai 1, 1010 Vídeň, Rakousko - další informace na [www.thomson-brand.com](http://www.thomson-brand.com).